

FLAT TV



SEE EVERY THING EXPERIENCE EVERY THING

PHILIPS

Retournez rapidement votre carte d'enregistrement de garantie pour profiter pleinement de votre achat.

L'enregistrement de votre modèle auprès de PHILIPS confirme votre éligibilité à tous les bénéfices mentionnés ci-dessous. N'oubliez donc pas de remplir votre carte d'enregistrement de garantie et de nous la retourner le plus tôt possible afin d'assurer :

*Preuve d'achat

Retournez la carte d'enregistrement ci-incluse afin de garantir que la date d'achat de votre produit sera classée dans nos dossiers et éviter ainsi le besoin de remplir d'autres formulaires afin d'obtenir votre service de garantie.

*Avis sur la sécurité des produits

En enregistrant votre produit, vous serez avisé - directement par le fabricant - de toutes déficiences compromettant la sécurité ou de tout retrait du produit du marché.

*Bénéfices additionnels de l'enregistrement du produit

L'enregistrement de votre produit garantit que vous bénéficierez de tous les privilèges auxquels vous avez droit y compris des offres-rabais spéciales.

PHILIPS

Nous vous félicitons de votre achat et vous souhaitons la bienvenue dans la "famille!"

Cher propriétaire d'un produit PHILIPS:

Merci de votre confiance en PHILIPS. Vous avez choisi un produit de fabrication et de garantie supérieures parmi les meilleurs disponibles sur le marché. Et nous ferons tout en notre pouvoir pour que vous soyez pleinement satisfait de votre achat pour des années à venir.

En tant que membre de la "famille" PHILIPS, vous avez droit à une protection inégalée par l'une des garanties les plus complètes de l'industrie ainsi qu'à des réseaux de service sans pareil.

De plus, votre achat garantit que vous recevrez toutes les informations et offres spéciales auxquelles vous avez droit, ainsi qu'un accès facile à toute une gamme d'accessoires disponibles via notre réseau de téléachat.

Mais ce qui est encore plus important, vous pouvez compter sur notre engagement total quand il s'agit de votre entière satisfaction. C'est notre façon de vous souhaiter la bienvenue et de vous remercier de votre investissement dans un produit PHILIPS.

P.S. Pour bénéficier au maximum de votre produit PHILIPS, assurez-vous de remplir et de retourner votre carte d'enregistrement de garantie le plus tôt possible.

Sachez reconnaître ces symboles de **sécurité**



 Ce symbole "d'éclair" s'applique aux matériaux non isolés présents dans votre appareil et pouvant causer un choc électrique. Pour assurer la sécurité des membres de votre famille, veuillez ne pas enlever le couvercle de votre produit.

 Les "points d'exclamation" ont pour but d'attirer votre attention sur des caractéristiques à propos desquelles vous devez lire soigneusement la documentation accompagnant l'appareil afin d'éviter tout problème d'exploitation ou d'entretien.

CAUTION: To prevent electric shock, match wide blade of plug to wide slot, fully insert.

ATTENTION: Pour éviter les chocs électriques, introduire la lame la plus large de la fiche dans la borne correspondante de la prise et pousser jusqu'au fond

A l'usage du client

Entrez ci-dessous le numéro de série qui se trouve à l'arrière du boîtier du dispositif. Conservez ces informations pour référence ultérieure.

No. de modèle: _____

No. de série: _____



PHILIPS

Visitez notre site sur le Web à <http://www.philips.com>

CONSIGNES DE SÉCURITÉ IMPORTANTES

Veuillez lire ces consignes avant de faire fonctionner cet appareil

1. Lire les instructions.
2. Conserver les instructions.
3. Obéir à tous les avertissements.
4. Suivre toutes les instructions.
5. Éviter d'utiliser cet appareil à proximité d'une source d'eau.
6. Nettoyer à l'aide d'un linge sec seulement.
7. Ne pas nuire à la circulation des orifices de ventilation. Effectuer l'installation selon les instructions du fabricant.
8. Ne pas installer près d'une source de chaleur comme un radiateur, un registre de chaleur, une cuisinière ou tout autre appareil (y compris les amplificateurs) qui dégage de la chaleur.
9. Ne pas contourner la mesure de sécurité de la fiche polarisée ou de mise à la terre. Une fiche polarisée dispose de deux lames dont l'une est plus large que l'autre. Une fiche avec mise à la terre est dotée de deux lames ainsi que d'une troisième broche de mise à la terre. La lame plus large ou troisième broche est fournie pour votre sécurité. Lorsque la fiche fournie ne correspond pas à votre prise, consulter un électricien pour qu'il effectue le remplacement de la prise périmée.
10. Protéger le cordon d'alimentation en évitant de marcher dessus ou de le coincer particulièrement au niveau de la fiche, des prises de courant et à l'endroit où il sort de l'appareil.
11. N'utiliser que l'équipement ou les accessoires spécifiés par le fabricant.
12.  L'appareil ne doit être utilisé avec le chariot, socle, trépied, support ou table spécifié par le fabricant ou vendu avec l'appareil. Un appareil utilisé en combinaison avec un chariot doit être déplacé avec soin afin d'éviter les risques de blessures occasionnées par le renversement de l'appareil.
13. Débrancher cet appareil durant les orages électriques ou lorsqu'il n'est pas utilisé pour une période de temps prolongée.
14. L'entretien ou la réparation de l'appareil doit être effectué par un personnel qualifié seulement. Il faut faire réparer l'appareil dès que celui-ci a été endommagé, qu'il s'agisse du cordon ou de la fiche d'alimentation, si du liquide a été renversé ou des objets sont tombés dans l'appareil, s'il a été exposé à la pluie ou à une humidité excessive, s'il ne fonctionne pas normalement ou s'il a subi un choc.
15. Ce produit peut contenir du plomb ou du mercure. La mise au rebut de ces substances peut être réglementée par suite de considérations environnementales. Pour de plus amples informations concernant la mise au rebut ou le recyclage de l'appareil, communiquer avec les autorités locales ou avec la Electronic Industries Alliance: www.eiae.org.
16. **Dommages nécessitant des réparations** - L'appareil doit être réparé par un personnel qualifié lorsque:
 - A. Le cordon ou la fiche d'alimentation est endommagé; ou
 - B. Des objets sont tombés dans l'appareil ou du liquide a été renversé dans l'appareil; ou
 - C. L'appareil a été exposé à la pluie; ou
 - D. L'appareil semble ne pas fonctionner correctement ou affiche un changement marqué dans le performance; ou
 - E. L'appareil a subi un choc ou le boîtier est endommagé.
17. **Inclinaison/stabilité** Tous les postes de télévision doivent répondre aux normes de sécurité internationales globales recommandées, relativement aux propriétés d'inclinaison et de stabilité du boîtier.
 - Il ne faut pas compromettre ces normes de construction par une utilisation excessive de force sur la partie avant ou supérieure du boîtier afin d'éviter de faire renverser l'appareil.
 - De plus, ne pas mettre vos enfants ou vous-même en danger, en plaçant des dispositifs électroniques ou des jouets sur le dessus du poste. Ces objets pourraient tomber du téléviseur sans qu'on s'y attende et entraîner des dommages ou des blessures.
18. **Montage mural ou montage au plafond** - Si l'appareil doit être monté au mur ou au plafond, l'installation doit être effectuée selon les recommandations du fabricant.
19. **Lignes électriques** - Une antenne extérieure doit être installée loin des lignes électriques.
20. **Mise à la terre d'une antenne extérieure** - Si une antenne extérieure est connectée au récepteur, s'assurer que le système d'antenne est mis à la terre de façon à fournir une protection contre les surcharges de courant et les charges statiques accumulées. L'article 810 du Code national de l'électricité, ANSI/NFPA No. 70-1984, offre des informations relatives à la mise à la terre correcte du mât et des structures de support, la mise à la terre de la descende d'antenne vers un dispositif de décharge, la taille des connecteurs de mise à la terre, l'emplacement du dispositif de décharge d'antenne, le raccordement des conducteurs de terre ainsi qu'aux exigences relatives au conducteur de terre. Voir la figure ci-dessous.
21. **Pénétration d'objet et de liquide** - Prendre tous les soins nécessaires pour éviter que des objets tombent ou que des liquides coulent dans le boîtier à travers les orifices.
 - a) **Avertissement:** Afin de réduire les risques d'incendie ou de choc électrique, ne pas exposer cet appareil à la pluie ou à l'humidité et les objets remplis de liquide, comme les vases, ne doivent pas être placés sur le dessus de l'appareil.
22. **MISE EN GARDE concernant les piles** - Pour prévenir la fuite des piles pouvant entraîner des blessures, des dégâts matériels ou endommager l'appareil:
 - Installer toutes les piles de façon à ce qu'elles correspondent aux bornes + et -, tel qu'indiqué sur le dispositif.
 - Ne pas mélanger les piles (neuves et usagées ou carbone et alcaline, etc.).
 - Retirer les piles du boîtier lorsque la télécommande n'est pas utilisée pour une période de temps prolongée.

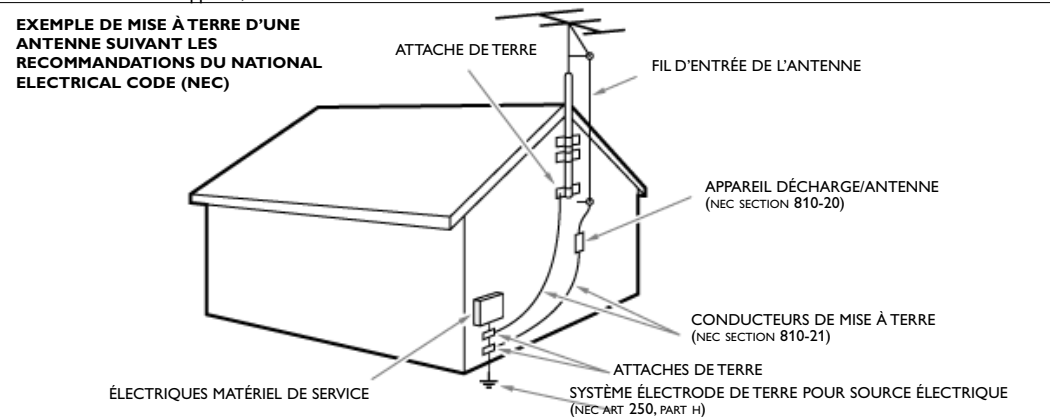

Remarque pour les installateurs de système de câble : Ce rappel est à l'intention des installateurs de système de câble afin d'attirer leur attention sur l'article 820-40 du code NEC fournissant les marches à suivre en ce qui a trait à une mise à la terre adéquate et en particulier spécifique que le câble de masse doit être raccordé au système de mise à la masse du bâtiment, aussi près que possible du point d'entrée du câble.

Aide ?

Si dans le mode d'emploi vous n'avez pas la réponse à votre question ou si les 'Conseils' donnés ne vous ont pas aidé à résoudre votre problème de TV, vous devez téléphoner au service consommateur de votre pays, voir le document 'World-wide guarantee' fourni sur le CD.

Avant de téléphoner au Service Consommateurs de Philips, notez le modèle et le numéro de série complet de votre TV, lesquels sont inscrits sur une étiquette collée au dos de l'appareil, ou bien vous trouverez ces informations sur une étiquette collée sur 2 cotés au bas de l'emballage.

Modèle: 30PF9946/37 37142PF9936/37

N° de série:

Entretien de l'écran

Ne pas toucher, frapper, frotter l'écran avec quoi que ce soit de dur, ce qui pourrait rayer et abîmer l'écran de façon permanente. Ne pas frotter l'écran avec un tissu poussiéreux contenant un produit chimique. Ne pas toucher l'écran à mains nues ou avec un tissu gras (certains cosmétiques sont dangereux pour l'écran). Débrancher le TV avant tout nettoyage. Lorsque la surface devient poussiéreuse, essuyer légèrement avec du coton absorbant ou un autre matériaux doux. Ne pas utiliser d'acétone, toluène ou alcool sous peine de dommages chimiques. Ne pas utiliser de nettoyant liquide ou en aérosol. Essuyer toutes gouttes (eau...) éventuellement projetées sur l'écran aussi vite que possible. Un contact prolongé peut provoquer des déformations et des taches.

Avertissement concernant les images fixes sur l'écran du TV

Une caractéristique des écrans plasma (PDP) est que l'affichage d'une même image pendant une longue durée peut entraîner une image fantôme persistante à l'écran. Il s'agit du marquage du phosphore à l'écran. Lors d'une utilisation normale, le téléviseur doit afficher des images en perpétuel mouvement et en perpétuel changement qui remplissent l'écran.

Préparation

1 Instructions de montage mural/support table.

Pour l'accrochage du produit sur un mur, suivre les étapes décrites sur le gabarit fourni.

Assurez-vous que le support mural est correctement fixé de façon à assurer une sécurité maximale. Le poids du TV (sans emballage) est approximativement:

40 Lbs (30PF9946);

66 Lbs (37PF9936); 92 Lbs (42PF9936).

Remarque: Tout autre pied n'est fourni qu'en accessoire optionnel. Consultez votre revendeur.

2 Veillez à ce que l'air puisse circuler librement à travers les fentes de ventilation.

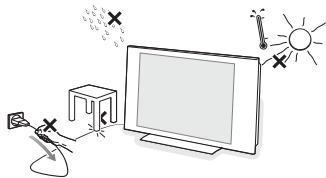

Afin d'éviter tout danger, écarter toute flamme nue (bougies...) de l'appareil. Evitez également de le mettre directement en contact avec de la pluie ou de l'eau.

Veillez à préserver l'équipement de tout égouttement ou de toute éclaboussure.

3 Introduisez la fiche d'antenne dans l'entrée d'antenne située au bas du téléviseur. En cas de perturbation (points blancs sur l'image) lors de la réception d'émetteurs VHF Bande 1 il est conseillé de brancher le câble d'antenne anti-parasite fourni.

4 Insérer le cordon d'alimentation fourni dans la prise située au bas du TV et dans une prise murale avec un voltage de 96-140V. Afin d'éviter tout dommage du cordon d'alimentation (AC) qui pourrait entraîner des risques d'incendie ou (et) d'électrocution, ne jamais placer le téléviseur sur le câble.

5 Télécommande: Introduisez les deux piles fournies (Type R6-1,5V).

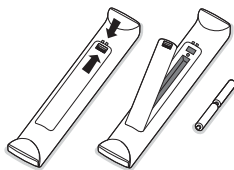

Les piles livrées avec la télécommande ne contiennent pas de métaux lourds tels que le mercure ou le cadmium. Informez-vous pour connaître les dispositions en vigueur dans votre pays.

6 Mise en service du téléviseur: Appuyez sur le bouton situé sur le côté droit du téléviseur. Un voyant s'allume en face avant du téléviseur. Appuyez sur le bouton sur la télécommande.

Utilisation des menus

- Appuyez sur le bouton **MENU** de la télécommande pour faire apparaître le menu principal. À tout moment, vous pouvez sortir du menu en appuyant à nouveau sur le bouton **MENU**.
- Utilisez le curseur haut/bas pour sélectionner le menu **Image, Son, Caractér., Installation** ou **Mode**.
- Sélectionnez l'élément de menu à l'aide du curseur gauche/droit.
- A l'aide du curseur haut/bas, choisissez la commande que vous souhaitez sélectionner ou ajuster.
- Appuyez sur le bouton **OK** pour activer.
Note: Les éléments temporairement non disponibles ou non pertinents sont affichés en gris clair et ne peuvent être sélectionnés.

TV menu

Menu TV	
Image ▶	Lumière
Son	Couleur
Caractér.	Image
Installation	Teinte
Mode	Définition

Image	
Lumière ▶	
Couleur	
Image	
Définition	
Teinte	
Temp. Couleur	

Son	
Égalisation ▶	120 Hz
Équilibre	500 Hz
AVL	1500 Hz
Dolby Virtual
SAP	
Son	

Caractér.	
Minuterie ▶	Heure
Verr. intell.	Heure Début
Contraste+	Heure Fin
Réduct. bruit	No. de prog.
PIP	Activer
	Affichage

Menu Image:

- **Lumière:** Agit sur la luminosité de l'image.
- **Couleur:** Agit sur l'intensité de la couleur.
- **Image:** Améliore le détail des parties les plus claires de l'image.
- **Définition:** Agit sur la netteté de l'image.
- **Teinte:** Pour régler l'image à obtenir des tonalités de peau plus naturelles.
- **Temp. Couleur:** Agit sur le rendu des couleurs: **Froide** (plus bleue), **Normale** (équilibrée) ou **Chaude** (plus rouge).

Menu Son:

- **Égalisation:** Pour régler la tonalité du son (de grave: 120 Hz à aigus: 10 kHz).
- **Équilibre:** Pour équilibrer le son sur les haut-parleurs gauche et droit.
- **AVL (Automatic Volume Leveler):** Contrôle automatique du volume qui permet de limiter les augmentations du son, en particulier lors des changements de programmes ou des publicités.
- **Dolby Virtual:** Simule un son surround issu de 2 haut-parleurs en utilisant Dolby Pro Logic* en donnant à l'auditeur l'impression d'être entouré de haut-parleurs supplémentaires.
- **SAP** ou voie audio secondaire fait partie du système de diffusion stéréophonique. Transmise comme troisième canal audio, une SAP peut être entendue séparément de l'audio du programme de télévision en cours Les stations de télévision peuvent utiliser cette voie audio secondaire à toutes sortes de fins. (Si un signal SAP n'est pas offert par le programme sélectionné, l'option SAP ne peut pas être sélectionnée).
- **Son:** Vous permet de sélectionner son mono ou stéréo (lorsque le son stéréo est disponible dans le programme sélectionné).

Menu Caractéristiques

- **Minuterie, Verr. intell.** et **PIP:** Voir p. 10-13.
- **Contraste+:** Réglage automatique du contraste de l'image qui ramène en permanence la partie la plus sombre de l'image au noir.
- **Réduct. bruit:** Atténue le bruit de l'image (la neige), en cas de réception difficile.

Comment rechercher les chaînes de télévision

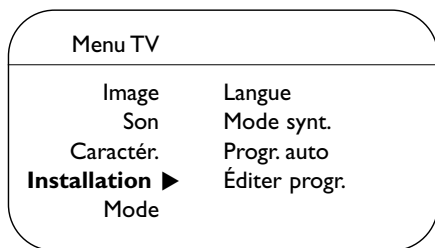

Si vous voulez réinstaller votre téléviseur, procédez comme suit:

- 1 Appuyez sur le bouton **MENU** de la télécommande.
- 2 Utilisez le curseur haut/bas pour sélectionner **Installation**.
- 3 Appuyez sur le curseur droit pour entrer dans le menu Installation.

Sélectionnez la langue des menus

- 1 Utilisez le curseur gauche/droit.
- 2 Appuyez sur le curseur haut/bas pour sélectionner votre langue.

Sélectionner le mode de syntonisation

Vous permet de modifier l'entrée des signaux de votre TV en mode câble, antenne ou auto. La configuration en mode auto aide le téléviseur à déterminer le type de signaux ou de chaînes qu'il reçoit lorsque programmation automatique est activée.

- 1 Sélectionnez **Mode synt.** dans le menu Installation.
- 2 Appuyez sur le curseur droit.

*Note: Il est recommandé d'utiliser l'option d'installation **Automatique**. En cas de difficulté d'installation par la méthode Automatique, choisir Antenne ou Câble selon le type de signal qui est présent.*

Lorsque:

- **Automatique** est sélectionnée, le téléviseur détectera automatiquement si un signal câble est présent;
- **Antenne** est sélectionnée, le téléviseur détectera le signal d'antenne et cherchera tous les programmes disponibles localement;
- **Câble** est sélectionnée, le téléviseur détectera le signal et cherchera tous les programmes disponibles localement sur le câble.

Mémoriser les chaînes de télévision

Programmation automatique

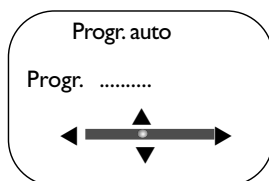

- 1 Sélectionnez **Progr. auto** dans le menu Installation.

Note: Toutes les chaînes doivent être déverrouillées afin d'être autoprogrammées. A l'invite, entrez votre code pour déverrouiller toutes les chaînes. (Voir menu TV, Caractéristiques, Verr. intell., p. 11.)

- 2 Appuyez sur le curseur droit. Le message **Start ?** s'affiche.
- 3 Appuyez sur le curseur droit.
- 4 La progression de l'autoprogrammation est affichée.

Éditer programmes

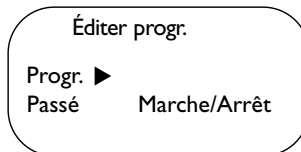

Cette option vous permet de modifier ou de sauter dans la liste de chaînes celles qui ont une réception faible ou mauvaise ou celles que vous regardez rarement.

*Note: Une fois que vous avez sauté une chaîne, vous ne pouvez plus la sélectionner avec le bouton **-P+**; vous pouvez seulement y accéder en utilisant les boutons chiffrés.*

- 1 Sélectionnez **Éditer progr.** dans le menu Installation.
- 2 Appuyez sur le curseur droit pour entrer dans la liste des programmes.
- 3 Sélectionnez la programme que vous voulez éliminer avec le curseur gauche/droit.
- 4 Appuyez sur le curseur bas. Sélectionnez **Marche** ou **Arrêt**.
- 5 Utilisez le curseur haut/bas pour sélectionner un autre programme et répétez 3 - 4.
- 6 Appuyez sur le bouton **MENU** pour retourner au menu Installation.

Note: Pour rajouter des programmes à la liste, répétez 1 à 4.

Utilisation de la télécommande RC4334

Note: Pour la plupart des boutons, vous activez la fonction en appuyant une fois sur le bouton. Si vous appuyez une seconde fois, la fonction sera désactivée.

Note: Seules quelques boutons peuvent être utilisés en mode VGA.

VCR DVD TV SAT AMP

Appuyez plusieurs fois sur le bouton **Select** pour sélectionner un des modes système dans lequel la télécommande peut être utilisée. Si aucun bouton n'est enfoncé dans les 2 secondes, la télécommande se remet en mode TV. Si un bouton est enfoncé dans le mode système, la télécommande restera dans ce mode pendant 60 secondes. Après la télécommande se remet en mode TV.

INFO Affichage d'info à l'écran

Pour afficher le numéro de programme, l'heure, le mode son et le temps qui reste sur la minuterie. Appuyez à nouveau pour afficher les qualifications sélectionnées. Le niveau de volume et les réglages smart control sont ensuite affichés chaque fois qu'ils sont utilisés.



Boutons pour les appareils A/V.

TV / PC

Appuyez sur un de ces boutons pour commuter le téléviseur en mode TV ou PC.

SURR Son Surround

Incredible surround

Lorsque Incredible Surround est mise en marche en mode son Stéréo, vous avez l'impression que les haut-parleurs sont plus éloignés l'un de l'autre.

Virtual Dolby Surround *

Optimal avec les signaux Dolby Surround. Vous permet de faire l'expérience de l'effet de Dolby Pro Logic Surround, qui reproduit un effet de son à l'arrière. Voir Menu Son, Dolby Virtual, p. 2.

Vous pouvez faire la même sélection dans le menu Son, Dolby Virtual, p. 2.

HD Appuyez sur ce bouton pour utiliser la télécommande directement en mode HD pour les appareils HD (p.ex. le Set Top Box). Appuyez 1x pour mode **HD-A**, appuyez 2x pour mode **HD-D**.

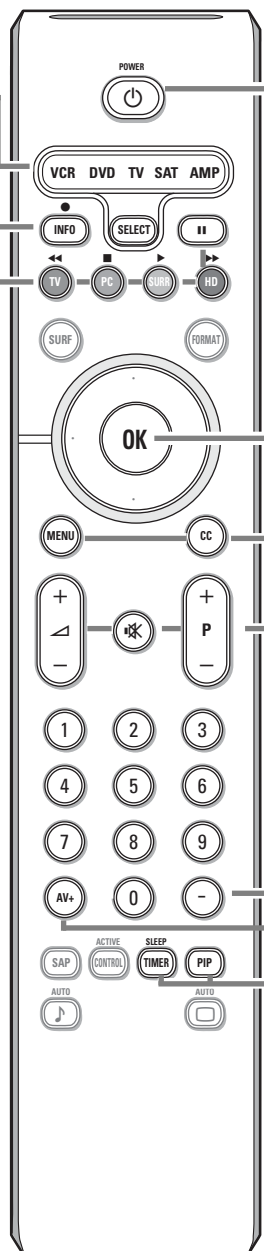

POWER

Appuyez pour allumer/éteindre le TV. Un téléviseur n'est jamais complètement hors tension à moins qu'il ne soit débranché de la prise murale.

OK Appuyez sur ce bouton pour afficher la liste des programmes ou pour activer/confirmer le choix que vous avez effectué dans les menus.

MENU Menu principal M/A
Voir p. 2.

CC Sous-titres codés

Marche/Arrêt/Actif sans son.

Pour régler le volume.

Pour supprimer/rétablir le son.

CH Sélection de chaîne

Pour naviguer dans les chaînes de télévision ou les sources mémorisées.

0/9 Boutons numériques

Choix direct d'une chaîne de télévision. Si le n° de programme est à deux ou à trois chiffres, introduisez le second chiffre avant que le trait ne disparaisse. Pour appeler une chaîne de 0 à 9 appuyez sur le bouton à chiffre un peu plus longtemps.

AV+ Pour sélectionner les périphériques. Voir p. 9.

- Tapez le point pour les chaînes numériques.

SLEEP TIMER

Pour sélectionner la période de temps avant que le téléviseur ne s'éteigne (de 15 à 240 minutes).

PIP En mode HDMI, appuyez sur le bouton **PIP** et une seconde petite fenêtre apparaîtra sur votre écran principal, vous permettant de regarder simultanément une chaîne de télévision et une image provenant d'un appareil branché sur **HDMI (AV3)**.

* Fabriqué sous licence de Dolby Laboratories.
"Dolby Pro Logic" et le symbole double-D sont des marques de commerce de Dolby Laboratories.



SURF

Grâce à cette fonction, vous pouvez basculer facilement entre les différentes chaînes/sources TV qui vous intéressent le plus.

Appuyez sur le bouton **SURF**. Une liste est affichée dans la partie gauche de l'écran de télévision. Le dernier élément ajouté apparaît en premier sur la liste.

Appuyez sur le curseur haut/bas pour sélectionner immédiatement la chaîne TV désirée de la liste.

Pour ajouter une nouvelle chaîne ou source à la liste de huit canaux: Syntoniser sur la chaîne ou la source que vous voulez ajouter.

Appuyez sur le bouton **SURF**. Appuyez sur le curseur vers la droite pour ajouter. S'il y a déjà huit chaînes/sources dans la liste, celle du bas est supprimée. Pour

supprimer une chaîne ou source: Sélectionnez le numéro de chaîne que vous voulez supprimer.

Appuyez sur le bouton **SURF**. Appuyez sur le curseur vers la droite pour supprimer.

Appuyez sur le bouton **SURF** ou attendez le dépassement du délai imparti pour effacer l'affichage Surf.

FORMAT

Appuyez sur ce bouton pour une liste de formats d'affichage disponibles pour afficher des images vidéo dans les proportions traditionnelles 4:3.

Appuyez sur ce bouton plusieurs fois ou appuyez sur le curseur gauche/droite pour sélectionner un autre format d'affichage: Zoom Super, 4:3, Zoom 14:9, Zoom 16:9, Zoom Sous-titres, Plein écran ou Plein écran 16:9 (30PF9946 uniquement).

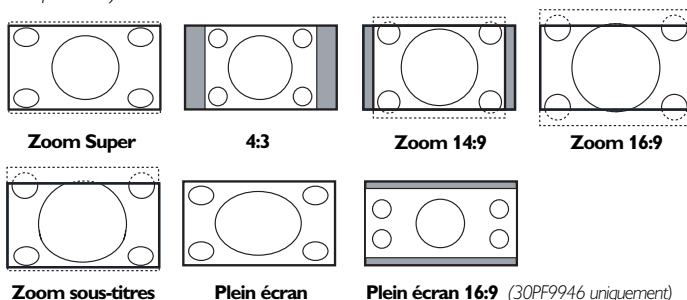

Zoom Super supprime les barres noires sur les côtés des programmes 4:3 avec une distorsion minimale.

Note: Dans le mode HDMI, appuyez sur le bouton FORMAT pour sélectionner le format Ext. image 16:9 ou un format d'image Plein écran.

SAP Lorsque vous syntonisez une chaîne où SAP (Second Audio Program) est disponible, vous pouvez faire basculer entre Principal et SAP. Si SAP n'est pas disponible, seul Principal peut être sélectionné.

ACTIVE CONTROL Marche/Arrêt/Activé avec Capteur
Optimise la qualité de l'image en fonction du signal reçu.

🎵 Auto Son/Image

Pour sélectionner des paramètres définis de l'image et du son.

Personnel renvoie aux réglages personnels de l'image et du son sélectionnés dans le menu image et son.

Note: Ce TV Philips a été configuré en usine pour donner un résultat optimal dans un environnement de magasin équipé typiquement d'un éclairage fluorescent. Comme à domicile on dispose généralement d'un éclairage moins puissant, nous vous recommandons d'essayer les différents pré-réglages Smart image pour trouver le plus adapté à votre propre environnement.

Les boutons en haut du téléviseur

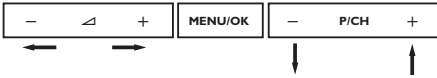
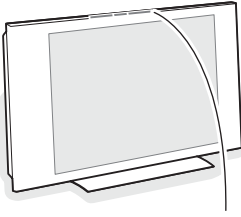

Si votre télécommande est perdue ou cassée, vous pouvez toujours modifier quelques réglages de base avec les boutons situés sur le dessus du téléviseur.

Appuyez sur:

- Les boutons - ou + pour régler le volume;
- Les boutons **P/CH-** **P/CH+** pour sélectionner les chaînes TV ou les sources.

Le bouton **MENU/OK** est utilisé pour appeler le menu principal sans utiliser la télécommande.

Utilisez:

- Le bouton + (Menu Gauche) et les boutons **P/CH-** et **P/CH+** (Menu Haut/Bas) pour sélectionner des éléments du menu dans les directions indiquées;
- Le bouton **MENU/OK** pour supprimer le menu.

Caméra, jeu, casque

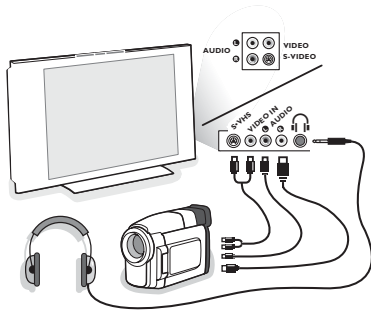

Caméra, Caméscope ou Jeu

- 1 Branchez votre caméra, caméscope ou jeu comme indiqué.
- 2 Branchez l'installation sur **VIDEO** ② et **AUDIO L** ③ pour un appareil mono. Branchez également sur **AUDIO R** ③ pour un appareil stéréo. Vous obtiendrez la qualité S-VHS avec un caméscope S-VHS en branchant les câbles S-VHS sur **S-VIDEO** ① et sur **AUDIO** ③.

Attention: Ne pas brancher les câbles ① et ② en même temps. Cela peut produire des distorsions dans l'image !

Casque (uniquement pour 30PF9946)

- 1 Insérez la fiche dans la prise du casque comme indiqué.
- 2 Appuyez sur sur la télécommande pour mettre hors service les HP de votre téléviseur.

La prise du casque a une impédance de 8 à 4000 Ohm et est du type 3,5 mm.

Connexions arrière

Vous pouvez brancher une large gamme d'appareils électroniques sur votre TV. Les diagrammes de connexion suivants vous décrivent le mode de connexion à l'arrière de votre TV.

AV1 fonctionne avec YPbPr et CVBS; **AV2** fonctionne avec CVBS et Y/C; **AV3** fonctionne avec HDMI et VGA; VGA fonctionne avec VGA, SVGA (et, si 30PF9946, avec XGA) et 480p, 576p, 720p et 1080i.

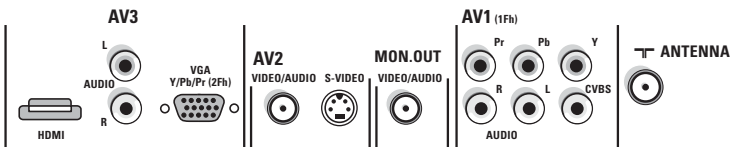

Enregistreur (VCR-DVD+RW)

Note: Éviter de placer votre enregistreur trop près de l'écran étant donné que certains enregistreurs sont sensibles aux signaux de l'image. Gardez une distance minimale de 20" avec l'écran.

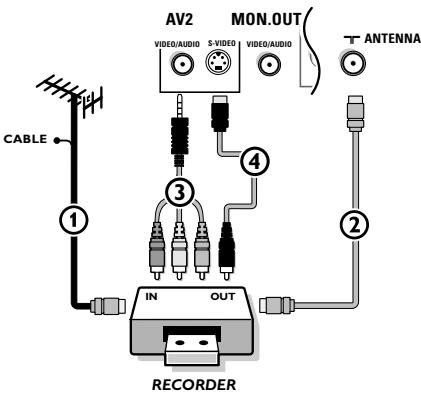

- 1 Connectez l'Antenne RF ou le câble de câblodistribution (éventuellement via un séparateur de signaux à deux directions – optionnel – et/ou un boîtier convertisseur pour télévision par câble) ① à la prise **RF IN** de votre enregistreur.
- 2 Connectez un autre câble RF ② de la sortie **OUT** de votre enregistreur à l'entrée de **ANTENNA** du téléviseur.
- 3 Connectez le câble d'adaptation mini-jack à cinch fourni ③ à l'entrée **VIDEO/AUDIO** d'**AV2**.

Si votre enregistreur dispose d'une prise vidéo S-VHS: Pour une meilleure qualité d'image, connectez un câble S-Vidéo à l'entrée **S-VIDEO** ④. S-VHS ne fournissant pas d'audio, il faut donc brancher le câble mini-jack à cinch pour obtenir du son.

Enregistreur avec d'autres périphériques A/V

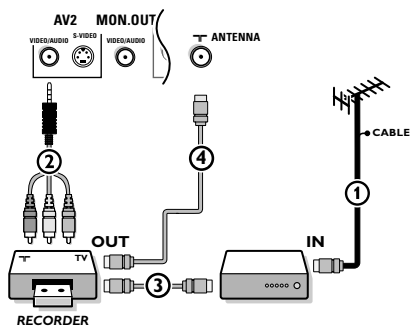

- 1 Connectez l'Antenne RF ou le câble de câblodistribution à la prise **RF IN** de votre autre périphérique.
- 2 Connectez le câble d'adaptation mini-jack à cinch fourni ② à l'entrée **VIDEO/AUDIO** de **AV2**.
- 3 Branchez la sortie RF de l'appareil AV à l'entrée RF de l'enregistreur ③.
- 4 Branchez un autre câble RF ④ provenant de la sortie **OUT** de votre enregistreur à l'entrée **ANTENNA** jack du téléviseur.

Si votre enregistreur dispose d'une prise vidéo S-VHS: Voir ci-dessus.

Le connecteur **MON. OUT** peut être utilisé pour une connexion en guirlande ou pour enregistrer des programmes à partir de votre TV. Ce n'est que lorsqu'un enregistreur est branché sur **MON. OUT** qu'il est possible d'enregistrer un programme à partir d'autres périphériques connectés à votre TV. Voir Enregistrer avec votre enregistreur, p. 15.

Appareils munis de connecteurs Component Video Output (YPbPr)

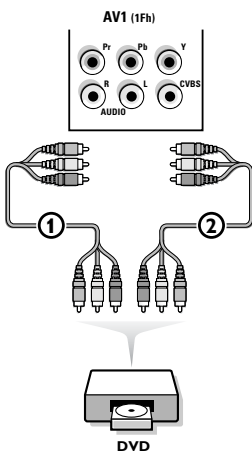

- 1 Branchez les trois câbles vidéo multiples ① sur les appareils possédant des sorties vidéo multiples (**YPbPr**), tels que lecteurs DVD, lecteurs de disques laser, lecteurs de jeux vidéo, récepteurs satellite et autres, et sur les jacks **Y**, **Pb** et **Pr** d'**AV1** sur le téléviseur.
- 2 Connectez les câbles audio aux jacks **AUDIO L** et **R** ② de l'appareil et aux jacks **L** audio et **R** **YPbPr AV1** ou **AV2**.
- 3 Pour la reproduction de CVI (Component Video Input) branchez également sur le **CVBS** jack d'**AV1**. Voir le manuel de votre lecteur de DVD.

Notes: Les indicateurs pour les cavités composant vidéo peuvent différer selon le lecteur DVD ou l'appareil branché. Bien que les abréviations puissent varier, les lettres B et R représentent les signaux composant bleus et rouges, respectivement, et Y indique le signal de la luminance. Faites référence aux directives du lecteur DVD pour les définitions et les détails de branchement.

Appareils dotés d'une sortie Progressive Scan (balayage progressif)

(p.ex. un boîtier décodeur, un lecteur DVD progressif..) - 480p, 576p, 720p ou 1080i

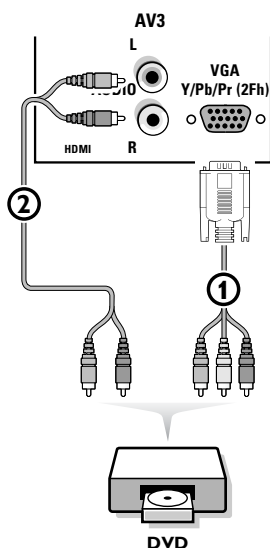

Connectez l'appareil avec sortie **2Fh YPbPr** au connecteur **VGA ①** (avec le câble d'adaptation VGA à cinch fourni) et aux jacks **AUDIO L** et **R ②** d'**AV3**.
Voir également le manuel de votre appareil haute définition.

Note: Cette télévision est conçue pour accepter des normes de signaux haute définition 480p, 576p, 720p et 1080i telles que spécifiées par la norme EIA7703 de l'Electronic Industries Association.

Les appareils numériques de divers fabricants peuvent avoir différentes normes de sortie, ce qui peut causer des problèmes d'affichage.

Avertissement: Au cas où vous remarquez des images instables, des mauvaises couleurs ou pas de couleur, aucune image ou toute combinaison de celles-ci sur votre écran, assurez-vous que vos connexions ont été effectuées correctement ou éloignez davantage votre appareil numérique de votre téléviseur.

Raccordez votre ordinateur

Vous pouvez relier votre ordinateur au connecteur **VGA** d'**AV3** ou au connecteur **HDMI** (voir plus loin).

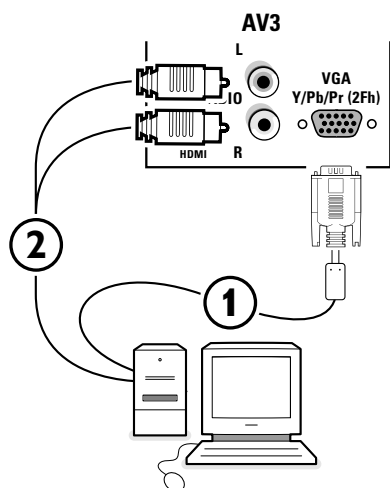

- ① Connectez par un câble VGA ① la carte vidéo de votre ordinateur avec la prise **VGA Y/Pb/Pr (2Fh)** du bas du TV. Serrez les vis de fixation de chaque prise.
- ② Dans le cas d'un ordinateur multimédia, connectez le câble audio ② entre la sortie audio de votre PC et les entrées **AUDIO R** (droite) et **AUDIO L** (gauche) du côté du TV.

L'entrée **VGA** du TV permet l'affichage des modes suivants:

VGA	640 x 480	60 Hz
SVGA	800 x 600	60 Hz
XGA	1024 x 768	60 Hz (uniquement 30PF9946)

Note:

Si possible, utilisez le mode XGA1024x768@60 Hz pour obtenir la meilleure qualité d'image possible pour votre moniteur LCD (30PF9946)

Connecteur HDMI (High Definition Multimedia Interface)

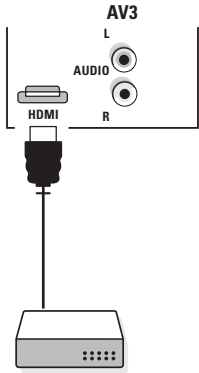

HDMI est la nouvelle norme pour l'interconnexion vidéo et audio numérique haute définition. Par ex. avec un Set top box numérique, avec des appareils HDMI tels qu'un lecteur DVD, récepteur AV...

*Note: Le connecteur HDMI **NE SUPPORTE PAS** les appareils DVI avec son analogique.*

Le connecteur **HDMI** permet:

- Les modes d'affichage TV et moniteur suivants:

EDTV	640/720 x 480p	
	720 x 576p	
HDTV	1920 x 1080i	
VGA	640 x 480	60 Hz
SVGA	800 x 600	56 Hz
XGA	1024 x 768	60 Hz

- Un volume HD non comprimé
- Des signaux codés ou non codés.

Reliez la sortie numérique HDMI de votre appareil HD (par ex. lecteur DVD, Set Top Box ...) au connecteur **HDMI** de votre téléviseur.

Notes :

- Le bon fonctionnement est uniquement garanti avec des produits HDMI compatibles.
- Il est possible que les appareils numériques de fabricants différents possèdent d'autres standards de sortie, ce qui peut engendrer des difficultés en ce qui concerne l'affichage correct de la TV.
- Si l'appareil est froid, il peut y avoir une petite "étincelle" lorsque l'on allume l'appareil. C'est normal, l'appareil n'est pas défectueux.

Pour sélectionner les périphériques

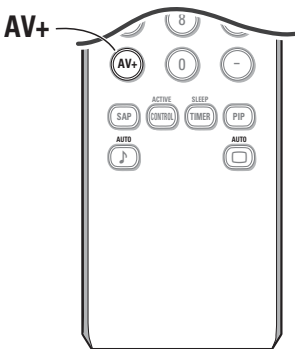

Selon le branchement de vos périphériques, appuyez sur

- **AV+** suivi du bouton '1' pour sélectionner **AV1**
- **AV+** suivi du bouton '2' pour sélectionner **AV2**
- **AV+** suivi du bouton '3' pour sélectionner **REAR** pour un périphérique connecté à l'arrière ou sur le côté (selon le type de téléviseur que vous avez acheté), voir p. 6
- **AV+** suivi du bouton '4' pour sélectionner **HD-A** pour un appareil HD-A connecté à **AV3**, voir p. 8
- **AV+** suivi du bouton '4' de nouveau pour sélectionner **HD-D** pour un appareil HD-D connecté à **AV3**, voir p. 9
- **AV+** suivi du bouton '5' pour sélectionner **PC-A** pour un ordinateur connecté à **AV3**, voir p. 8
- **AV+** suivi du bouton '1' et alors par le bouton **P+** pour sélectionner **CVI**.

*Note: Lorsque le mode est HD ou PC, appuyez d'abord sur le bouton **TV** pour retourner au mode TV ou pour sélectionner de nouveau **AV1**, **AV2** ou **REAR**.*

Menu Caractér.

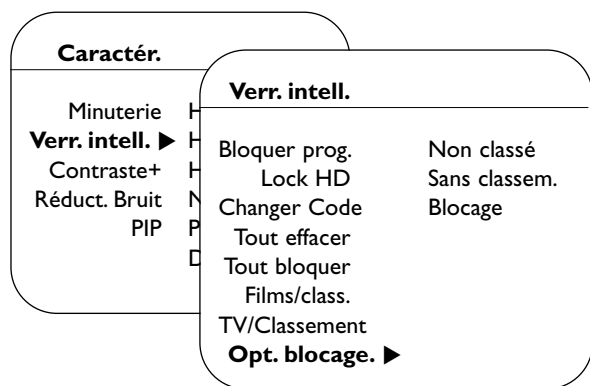

Minuterie

Ce menu vous permet d'utiliser le téléviseur comme un réveil.

- 1 Appuyez sur le bouton **MENU**.
- 2 A l'aide du curseur, sélectionnez **Caractér.**, puis **Minuterie**.
- 3 **Heure:** Entrez l'heure courante avec les boutons numérotés.
Utilisez le curseur gauche/droit pour sélectionner AM ou PM.
- 4 **Heure Début:** Entrez l'heure de début.
- 5 **Heure Fin:** Entrez l'heure de mise en veille.
- 6 **No. de chaîne.:** Entrez le numéro de la chaîne pour le réveil.
- 7 **Activer:** Vous pouvez régler:
 - **Une fois** pour un réveil unique;
 - **Quotidien** pour tous les jours,
 - **Arrêt** pour annuler.
- 8 **Affichage:** Utilisez le curseur de direction droite pour sélectionner Marche ou Arrêt, selon que vous voulez afficher l'heure actuelle sur l'écran du téléviseur ou non.
- 9 Appuyez sur le bouton **⏻** pour mettre en veille le téléviseur. Il s'allumera automatiquement à l'heure programmée. Si vous laissez le téléviseur allumé, il changera uniquement de programme à l'heure indiquée (et se mettra en veille à l'heure de fin).
Note: La combinaison des fonctions Verrou intell. et Minuterie permet de limiter la durée d'utilisation, à vos enfants par exemple.

Verr. intell.

La fonction Verr. intell. effectue le traitement des données envoyées par les diffuseurs ou autres fournisseurs de programmes contenant des directives sur le contenu. Une fois Verr. intell. programmé, un téléviseur doté d'une telle fonction peut répondre aux directives de contenu et bloquer les programmes dont le contenu vous semble douteux.

Verr. intell. permet aux parents de bloquer ou de "censurer" tout programme ne convenant pas aux enfants. Il est impossible de regarder une chaîne bloquée par la commande Verr. intell. à moins de saisir le code d'accès correct pour déverrouiller la chaîne.

- 1 Appuyez sur le bouton **MENU**.
- 2 A l'aide du curseur, sélectionnez **Caractér.**, puis **Verr. intell.**
- 3 Appuyez sur le curseur droit pour entrer dans le menu Verr. intell.
- 4 Vous devez entrer votre code d'accès.
 - Appuyez sur les boutons 0,7,1,1 de la télécommande.
Incorrect est affiché à l'écran.
 - Appuyez de nouveau sur les boutons 0,7,1,1 de la télécommande. **Nouv(eau) code** est affiché à l'écran.
 - Entrez un nouveau code à quatre chiffres à l'aide des boutons numérotés. **Confirmer code** est affiché.
 - Entrez de nouveau votre code à quatre chiffres. **Confirmé** clignote brièvement à l'écran et Verr. intell. est mis en surbrillance.

Important: Vous avez oublié votre code:

Rappelez-vous que 0,7,1,1 est le code Verr. Intell. par défaut. Si votre code d'accès a été modifié par quelqu'un d'autre (un enfant, par exemple) ou si vous ne vous en souvenez plus, vous pouvez quand même accéder au menu en utilisant ce code par défaut.

Fonctions Verr. intell.

Bloquer chaîne

Sélectionnez le programme que vous voulez bloquer. Appuyez sur le curseur droit pour bloquer. Effectuez de nouveau pour chaque programme que vous désirez bloquer.

Verrouiller HD (Lock HD)

Afin de bloquer les périphériques connectés à **AV3**.

Changez Code

Pour modifier votre code d'accès. Entrez votre code d'accès actuel or bien le code déterminant 0,7,1,1 et entrez un nouveau code d'accès personnel. Le code précédent est remplacé.

Tout effacer

Pour débloquer tous les canaux et programmes bloqués jusqu'à la mise hors tension du téléviseur. Lorsque le téléviseur est allumé de nouveau, tous les canaux bloqués précédemment seront bloqués de nouveau.

Tout bloquer

Pour bloquer tous les canaux et programmes à la fois. Dans le mode **ARRÊT**, vous retournez vers les canaux bloqués individuels.

Qualification Cinéma

Vous permet de contrôler l'accès aux films individuels selon leur qualification MPAA (Motion Picture association of America). Sélectionnez une qualification cinéma et appuyez le curseur droit pour mettre chaque qualification en **MARCHE** ou en **ARRÊT**.

Note: Lorsqu'une classe de films est bloquée, toutes les classes plus élevées seront bloquées automatiquement.

- G** films au contenu modéré, appropriés à tous les âges
- PG** films pour lesquels une surveillance parentale est recommandée.
Ceux-ci peuvent contenir certaines scènes corsées ou violentes ou quelquefois une mauvaise langue
- PG-13** films pour lesquels une surveillance parentale est recommandée dans le cas de jeunes de moins de 13 ans
- R** réservé aux adultes. Ces films contiennent généralement des scènes sexuelles offensives ou une mauvaise langue et peuvent être inappropriés aux jeunes de moins de 17 ans. Surveillance ou permission parentale obligatoire.
- NC-17** même avec la permission parentale, défendu aux jeunes de moins de 17 ans. Plus de scènes sexuelles offensives, de violence ou de mauvaise langue.
- X** films qui se concentrent généralement sur le sexe, la violence et/ou une mauvaise langue. Connue également sous le nom de pornographie.

Verrou des qualification TV

Vous permet de parcourir vos qualifications télé personnelles.

Sélectionnez une qualification TV selon l'âge avec le curseur haut/bas, et entrez dans la liste, si elle est présente, avec qualification selon le contenu à l'aide du curseur droit puis sélectionnez une qualification selon le contenu.

Lorsque **Tout bloquer** est sélectionné, tous les éléments de la liste selon le contenu et selon l'âge sont verrouillés.

Appuyez de nouveau sur le curseur droit pour mettre chaque classement en **MARCHE** ou en **ARRÊT**.

Note: Lorsqu'une classe de films est bloquée, toutes les classes plus élevées seront bloquées automatiquement.

Qualification selon l'âge	Qualification selon le contenu	
Pas de qualificat.	marche/arrêt	TV-Y approprié pour les jeunes de tout âge avec des thèmes et des éléments qui conviennent à des jeunes de 2 à 6 ans
TV-Y	marche/arrêt	TV-Y7 programmes conçus pour les jeunes de 7 ans et plus
TV-Y7	tous (FV) Violence imaginaire	TV-Y7-FV programmes contenant de la violence imaginaire plus intense que dans les programmes de la catégorie TV-Y7
TV-G	marche/arrêt	TV-G programmes appropriés à tous les âges. Ces programmes contiennent peu ou pas de violence, pas de langage offensif et peu ou pas de dialogue ou situation sexuelle
TV-PG	tous (D) Dialogue (L) Langage (S) Sexe (V) Violence	TV-PG programmes contenant des éléments que certains parents jugent inappropriés pour les enfants plus jeunes et pouvant nécessiter une surveillance parentale. Le programme peut contenir des situations de violence et des dialogues sexuel modérés ainsi qu'un langage offensif.
TV-14	tous (D) Dialogue (L) Langage (S) Sexe (V) Violence	TV-14 programmes contenant des éléments pouvant ne pas être appropriés à des enfants de moins de 14 ans. Ces programmes comportent un ou plusieurs des éléments suivants: Violence intense, situations sexuelles intenses, dialogues suggestifs et langage offensif.
TV-MA	tous (L) Langage (S) Sexe (V) Violence	TV-MA programmes à l'intention des adultes et pouvant être inappropriés aux jeunes de moins de 17 ans. Ces programmes peuvent contenir de la violence graphique, des activités sexuelles explicites et/ou un langage indécent ou grossier.

Options de blocage:

Il y a 3 options de blocage:

- **Non classé:**

Lorsque l'option de blocage **Non classé** est activée, les programmes cinéma et TV sans qualification sont bloqués. Les programmes de sports, d'actualités et de prévisions météo sont classés dans la catégorie des programmes sans qualification.

- **Sans classement:**

Tous les programmes sans données de directives sur le contenu peuvent être bloqués si l'option **Sans classement** est réglée à **MARCHE**. N'importe quel programme peut entrer dans cette catégorie.

- **Blocage**

La commande de blocage est en réalité le "sélecteur maître" de Verr. Intell. Cette commande modifie les paramètres que vous avez choisis pour le blocage des programmes selon le classement des films ou des émissions de télévision ou pour bloquer les programmes manquant d'informations ou non classifiés.

Lorsque la commande Bloquer est en **ARRÊT**, le blocage ou la censure des programmes est désactivé. Lorsque la commande est en **MARCHE**, le blocage s'effectue selon les paramètres que vous avez choisis.

Sous-titres codés

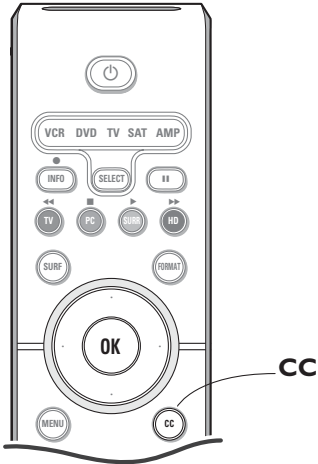

Les sous-titres codés vous permettent de lire le contenu vocal des programmes de télévision sur votre écran TV lors de la transmission d'un programme offrant des sous-titres. Cette fonction, à l'intention des malentendants, utilise des 'boîtes de texte' à l'écran pour afficher les dialogues et les conversations en même temps que le programme de télévision. Les sous-titres codés apparaissent à l'écran durant les télédiffusions à sous-titres.

- 1 Appuyez plusieurs fois sur le bouton **CC** pour sélectionner **STC-Arrêt**, **STC-1**, **STC-2** ou **STC/Sourdine**.

Lorsque **STC-Arrêt** est sélectionné, le téléviseur n'affiche pas de sous-titres;

Lorsque **STC/Sourdine** est sélectionné, le téléviseur affiche automatiquement **STC-1** lorsque la fonction Arrêt est active. Lorsque la fonction Arrêt est désactivée, le téléviseur n'affiche pas de sous-titres.

STC-1 est le mode le plus utilisé, **STC-2** peut être utilisé pour des langues alternatives si elles sont transmises, Dialogue (et descriptions) des actions d'un programme de télévision à sous-titrés codés à l'écran.

Note: Les sous-titres n'emploient pas toujours une grammaire et une orthographe correctes. Les programmes de télévision et les commerciaux publicitaires ne sont pas toujours conçus pour la diffusion avec les informations de sous-titres incluses. Consultez le guide des programmes de télévision de votre région pour les chaînes de télévision et les heures des spectacles sous-titrés codés. Les programmes sous-titrés codés sont généralement indiqués dans l'horaire de télévision accompagnés de marques de service comme 'CC'.

Note: Ce poste de télévision fournit des fonctions de sous-titrage codé répondant aux normes EIA-608 et selon les articles 15.119 des règlements de la FCC.

PIP (Picture in Picture)

L'option PIP vous permet de faire apparaître une seconde fenêtre plus petite sur votre écran principal, vous permettant de regarder simultanément une chaîne de télévision et une image provenant d'un appareil numérique branché sur **HDMI (AV3)** (appareil Haute Définition Numérique).

- 1 Appuyez sur le bouton **MENU**.
- 2 A l'aide du curseur, sélectionnez **Caractér.**, puis **PIP**.
- 3 Utilisez le curseur de direction droite pour sélectionner les formats PIP disponibles: **Arrêt**, **Petit**, **Moyen**, **Grand** ou **Côte à côte**.

Lorsque le format est sélectionné, et lorsqu'un appareil est branché sur **HDMI (AV3)** et allumé, l'écran PIP apparaîtra automatiquement. Enfoncez le bouton **P-** ou **P+** ou les touches chiffrées pour sélectionner d'autres chaînes TV ou pour afficher la fenêtre de l'appareil **HDMI (AV3)** sur l'écran principal.

- 4 Sélectionnez **Horizontal** ou **Vertical** pour déplacer l'écran PIP vers un autre coin de l'écran principal.

Combinaisons PIP:

Mode:	TV	HD	PC
Écran principal	TV	HDMI	VGA
Écran PIP	HDMI	TV/A-HD/VGA	HDMI

Utilisation en mode moniteur PC

Votre téléviseur peut être utilisé comme un moniteur d'ordinateur.

Vous devez d'abord effectuer les raccordements de l'ordinateur et ajuster la résolution (voir p. 8).

Choix du mode PC

Appuyez sur le bouton **PC** de la télécommande pour commuter le téléviseur en mode PC. Appuyez sur **TV** pour revenir en mode tv. En cas d'absence de signal PC pendant plus de 5 secondes, le téléviseur passe automatiquement en veille.

Utilisation des menus PC

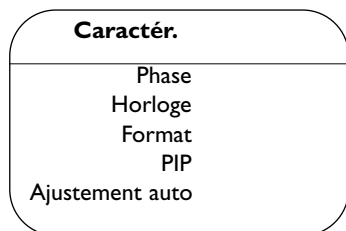
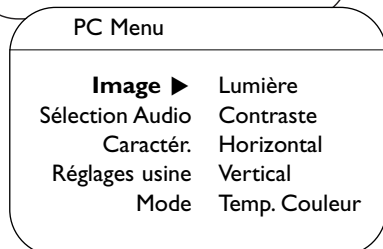
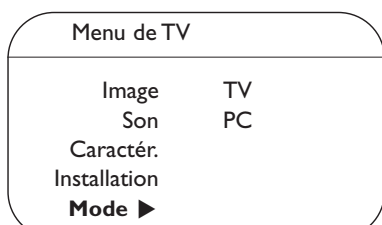

Appuyez sur le bouton **MENU** pour accéder aux réglages spécifiques au mode moniteur PC. Utilisez le curseur pour régler (les réglages sont mémorisés automatiquement).

Image

- **Lumière/Contraste:** Pour régler la lumière et le contraste.
- **Horizontal/Vertical:** Pour ajuster le positionnement horizontal et vertical de l'image.
- **Température couleur:** Pour régler la teinte des couleurs (froide, normale ou chaude).

Sélection Audio

Pour choisir le son qui est reproduit sur le téléviseur (**PC/HD** ou **TV**).

Notes:

- Vous devez choisir le mode TV avant de passer au mode TV/HD.

- Pour l'écoute de sons provenant d'un appareil HD en mode PC, assurez-vous d'avoir également connecté les câbles audio à l'appareil HD.

Caractér.

- **Phase/Horloge:** Permet d'éliminer les lignes parasites horizontales (**Phase**) et verticales (**Horloge**).
- **Format:** Pour choisir entre écran large (plein écran) ou le format original (native) des écrans PC.
- **PIP:** Vous permet de modifier la taille et la position de la fenêtre PIP à l'écran lorsque le bouton **PIP** est utilisé.
- **Ajustement audio:** Le positionnement est réglé automatiquement.

Réglages usine

Pour revenir aux réglages d'usine (réglages par défaut).

Mode

Pour revenir en mode TV.

Enregistrement avec enregistreur

Pour enregistrer à une qualité S-VHS, branchez un périphérique S-VHS directement sur le enregistreur.

Enregistrement d'un programme de télévision

Vous pouvez enregistrer un programme de télévision à l'aide du syntoniseur de votre enregistreur sans affecter votre téléviseur.

- 1 Sélectionnez le numéro de chaîne sur votre enregistreur.
- 2 Réglez votre enregistreur pour enregistrer. Consultez le manuel de votre enregistreur.

Vous n'affectez pas l'enregistrement lorsque vous changez de numéro de chaîne !

Enregistrement d'un programme par MONITOR OUT

Vous pouvez enregistrer un programme de télévision à l'aide du syntoniseur de votre téléviseur par **MONITOR OUT**.

- 1 Mettez l'appareil en service.
- 2 Sélectionnez la chaîne correcte sur votre téléviseur et l'entrée correcte sur votre enregistreur.
- 3 Réglez votre enregistreur pour enregistrer. Vous enregistrez le canal sélectionné de la télévision, même si vous passez à une entrée AV, en utilisant le bouton **AV+** sur la télécommande.

*Vous ne devez pas changer de chaînes ou éteindre votre téléviseur lorsque vous enregistrez par **MONITOR OUT**.*

Note: Lorsqu'un canal du téléviseur ou une source AV se trouvent bloqués du fait de l'instruction donnée via le menu Canaux (voir p. 12), l'image et le son de sortie deviennent également muets.

Regulatory Notices - Federal Communications Commission Notice

This equipment has been tested and found to comply with the limits for a Class B digital device, pursuant to part 15 of the FCC Rules. These limits are designed to provide reasonable protection against harmful interference in a residential installation. This equipment generates, uses, and can radiate radio frequency energy and, if not installed and used in accordance with the instructions, may cause harmful interference to radio communications. However, there is no guarantee that interference will not occur in a particular installation. If this equipment does cause harmful interference to radio or television reception, which can be determined by turning the equipment off and on, the user is encouraged to try to correct the interference by one or more of the following measures:

Reorient or relocate the receiving antenna.
Increase the separation between the equipment and the receiver.
Connect the equipment into an outlet on a circuit different from that to which the receiver is connected.
Consult the dealer or an experienced radio or television technician for help.

Modifications -

The FCC requires the user to be notified that any changes or modifications made to this device that are not expressly approved by Philips Consumer Electronics may void the user's authority to operate the equipment.

Cables -

Connections to this device must be made with shielded cables with metallic RFI/EMI connector hoods to maintain compliance with FCC Rules and Regulations.

Canadian notice -

This Class B digital apparatus meets all requirements of the Canadian Interference-Causing Equipment Regulations.

Avis Canadien -

Cet appareil numérique de la classe B respecte toutes les exigences du Règlement sur le matériel brouilleur du Canada.

Avant de téléphoner au service à la clientèle

Symptômes	Vérifications et corrections à effectuer
Images "fantômes" ou doubles	<ul style="list-style-type: none"> • Peut être causé par une obstruction à l'antenne comme un gratte-ciel ou des collines. L'utilisation d'une antenne à grande directivité peut améliorer l'image.
Pas d'alimentation	<ul style="list-style-type: none"> • S'assurer que le cordon d'alimentation c.a. est branché dans la prise murale. • Débrancher le téléviseur et attendre 60 secondes. Rebrancher la fiche dans la prise murale et remettre le téléviseur sous tension.
Pas d'image	<ul style="list-style-type: none"> • Vérifier les connexions de l'antenne au bas du téléviseur et s'assurer qu'elles sont branchées correctement. • Problème pouvant venir de la station de diffusion. Essayer une autre chaîne. • Régler les réglages de contraste et de lumière. Essayer un autre réglage de auto image. • Vérifier les commandes de sous-titrage. Certains modes TEXTE pourraient bloquer l'écran. • Réglez votre source HDMI sur un mode d'affichage correct.
Pas d'image et alimentation activée	<ul style="list-style-type: none"> • Votre téléviseur possède un mode protection en cas de surchauffe. Vérifiez l'espace libre autour des sorties de l'appareil pour vous assurer qu'aucun mur ou meuble ne puisse entraver la circulation d'air.
Pas de son	<ul style="list-style-type: none"> • Augmenter le VOLUME. • S'assurer que le téléviseur n'est pas en arrêt, appuyer sur le bouton  de la télécommande. • Lorsque aucun signal n'est détecté, le téléviseur coupe le son automatiquement. Il ne s'agit pas là d'un mauvais fonctionnement mais d'une fonction du système.
Bonne sonorité mais couleurs médiocres ou pas d'image	<ul style="list-style-type: none"> • Régler le contraste et la lumière. Essayer un autre réglage de auto image.
Image médiocre	<ul style="list-style-type: none"> • Vérifier la connexion du HDMI.
Image à effet neige et bruits	<ul style="list-style-type: none"> • Vérifier la connexion d'antenne.
Le téléviseur ne répond pas à la télécommande	<ul style="list-style-type: none"> • Vérifier que les piles fonctionnent correctement. Les remplacer au besoin. • Nettoyer la lentille du capteur du téléviseur. • La distance de fonctionnement entre le téléviseur et la télécommande ne doit pas dépasser 240". • Vous pouvez toujours utiliser les boutons en haut du téléviseur. • Vérifiez que la télécommande soit en mode correct.
Contrôle de l'équipement périphérique	<ul style="list-style-type: none"> • Les signaux infrarouge de l'écran peuvent influencer la sensibilité de réception d'autres périphériques. Solution: Remplacez les piles de la télécommande ou changez la position des autres appareils. P. ex. gardez les écouteurs sans fil hors d'un rayon de 50".
Image VGA pas stable ou pas synchronisée	Vérifiez si vous avez sélectionné le mode VGA correct dans votre ordinateur.
Veille	Votre TV consomme de l'énergie en veille. Cette consommation contribue à la pollution de l'air et de l'eau. Consommation : 2 W.
Divers	<ul style="list-style-type: none"> • Température ambiante: + 5~ + 40°C • Alimentation: 50/60 Hz Voltage auto de 96 V à 140 V • Consommation: Environ 160 W • Consommation en position de veille: < 2 W • Poids (sans l'emballage): 30PF9946: 40 Lbs; 37PF9946: 66 Lbs; 42PF9946:92 Lbs • Dimensions ((lxhxp): 30PF9946: 895x490x110; 37PF9946: 1130x600x85; 42PF9946: 1215x660x90

Toujours pas de résultats ?

Mettez votre téléviseur hors service. Remettez-le en service.

**Numéro de téléphone Philips Customer Care Centre:
1-888-PHILIPS (744-5477)**

N'essayez jamais de réparer vous-même une panne de téléviseur.

Consultez votre revendeur ou un technicien.

Trucs et astuces

Comment mettre les batteries au rebut?

Les batteries fournies ne contiennent pas de mercure ou de cadmium. Néanmoins, dans un grand nombre de localités, il est interdit de mettre les batteries au rebut avec les déchets ménagers. Veuillez vous assurer de mettre les batteries au rebut selon les règlements locaux.

Avertissement concernant les images fixes sur l'écran du TV

Une caractéristique des écrans plasma (PDP) est que l'affichage d'une même image pendant une longue durée peut entraîner une image fantôme persistante à l'écran. Il s'agit du marquage du phosphore à l'écran.

Lors d'une utilisation normale, le téléviseur doit afficher des images en perpétuel mouvement et en perpétuel changement qui remplissent l'écran.

Exemples d'images fixes (cette liste n'est pas exhaustive, vous pouvez en rencontrer d'autres):

- **Menus TV;**
- **Barres noires:** Lorsque des barres noires apparaissent sur la gauche et sur la droite de l'écran, il est recommandé de passer à un format image dans lequel l'image remplit l'écran;
- **Logos des chaînes de télévision:** Posent un problème s'ils sont lumineux et immobiles. Il est moins probable que les graphiques animés ou de faible contraste entraînent un vieillissement non uniforme de l'écran;
- **Informations boursières:** Présentées en bas de l'écran TV;
- **Logos des chaînes de shopping et affichage des prix:** Lumineux et affichés en permanence ou fréquemment au même endroit sur l'écran TV.
Parmi les exemples d'arrêts sur image figurent les logos, les images de synthèse, l'affichage de l'heure, les informations télétexte et les images affichées en mode 4:3, les images ou personnages statiques, etc.

Notes:

- Réduisez le contraste et la luminosité pendant le visionnage

- **Le marquage du phosphore à l'écran ne disparaît jamais complètement.**

GARANTIE LIMITEE

Un an gratuit sur la main d'oeuvre - Un an de service gratuit sur les pièces

QUI EST COUVERT ?

Vous devez disposer d'une preuve d'achat pour bénéficier du service de garantie. Un reçu ou tout autre document faisant preuve de votre achat du produit est considéré comme une preuve d'achat.

QU'EST-CE QUI EST COUVERT ?

La protection offerte par la garantie commence le jour où vous avez achetée votre produit. Pour une période d'un an, nous nous engageons à réparer ou remplacer toute pièce défectueuse et la main d'oeuvre est à nos frais. Après un an suivant l'achat du produit, les frais de remplacement ou de réparation ainsi que la main d'oeuvre seront à votre charge.

Toutes les pièces, y compris les pièces réparées ou de rechange, ne sont couvertes que pour la période de garantie originale. Lorsque la garantie du produit arrive à son terme, la garantie sur toutes les pièces remplacées ou réparées expire également.

CE QUI N'EST PAS COUVERT:

Votre garantie ne couvre pas :

- les frais de main d'oeuvre pour l'installation ou la configuration du produit, le réglage des commandes sur le produit du client ainsi que l'installation ou la réparation du système d'antennes extérieur au produit.
- réparation du produit et/ou remplacement des pièces à cause d'une utilisation abusive, d'un accident, d'une réparation non autorisée ou de toute autre cause non contrôlable par Philips Consumer Electronics Company.
- problèmes de réception causées par la qualité des signaux ou par le système d'antennes extérieur au dispositif.
- un produit nécessitant une modification ou adaptation afin de permettre l'utilisation dans tout pays autre que celui auquel il était désigné, fabriqué, approuvé et/ou autorisé ou toute réparation du produit endommagé par ces modifications.
- dommages accessoires ou indirects résultant du produit. (Certains états ne reconnaissent pas l'exclusion de la responsabilité pour dommages indirects, il est possible que cette clause soit sans effet dans votre cas. Ceci inclut, mais ne se limite pas, au matériel préenregistré, qu'il dispose ou non des droits d'auteur.)
- un produit utilisé pour des raisons commerciales ou institutionnelles.

ENDROIT OU LE SERVICE EST DISPONIBLE:

Le service de garantie est disponible dans tous les pays où le produit est distribué officiellement par Philips Consumer Electronics Company. Dans le cas de pays où Philips Consumer Electronics Company ne distribue pas le produit, le centre de service local Philips tentera de vous offrir le service (un délai est possible si les pièces de rechange et les manuels appropriés ne sont pas disponibles tout de suite).

S'ASSURER DE GARDER...

toute preuve d'achat ou autre document faisant preuve de l'achat. Conservez ce reçu avec les manuels de l'utilisateur et gardez-les à portée de la main. Il est recommandé également de conserver la boîte d'expédition originale ainsi que son matériel d'emballage au cas où vous avez besoin de renvoyer le produit.

COMMENT OBTENIR LE SERVICE DE GARANTE

Les réparations doivent être effectuées par un centre de service agréé ou un centre de service à l'usine. Si vous n'habitez pas à proximité d'un centre de service à l'usine, contactez votre représentant. Si votre représentant est un centre de service agréé, il pourra autoriser la réparation. Si votre représentant n'est pas un centre de service agréé, il pourra vous référer au centre de service autorisé engagé par lui pour effectuer le service des produits qu'il vend.

(Aux Etats-Unis, Puerto Rico et Iles Vierges des Etats-Unis, toute garantie implicite, y compris les garanties implicites de qualité loyale et marchande et d'utilité particulière se limitent à la durée de cette garantie expresse. Certains états ne reconnaissent pas de limitation sur la durée d'une garantie implicite, il est donc possible que cette limitation soit sans effet dans votre cas.)

(Au Canada, cette garantie est offerte au lieu de toute autre garantie. Exclusion de toute autre garantie, expresse ou implicite, y compris toute garantie implicite de qualité loyale et marchande et d'utilité particulière du produit. Philips ne saurait en aucun cas être tenu responsable pour dommages directs, indirects, secondaires ou accessoires, découlant de l'utilisation de ce produit même si Philips aurait été prévenu de la possibilité de tels dommages.)

SI VOUS AVEZ DES QUESTIONS AU CANADA:

Veuillez contacter Philips au:

1-800-661-6162 (en langue française)

1-800-363-7278 (en langue anglaise)

NE PAS OUBLIER....

de prendre en note les numéros de série et de modèle indiqués sur votre produit dans l'espace ci-dessous. De plus, n'oubliez pas de remplir et de nous renvoyer votre carte d'enregistrement par la poste, le plus tôt possible. Cela nous facilite la tâche, lorsque nous avons des informations à communiquer.

No. de modèle #

No. de série #

Cette garantie vous donne des droits spécifiques. Il se peut que vous bénéficiiez d'autres droits qui varient d'un état/d'une province à l'autre

Philips, P.O. Box 671539, Marietta, GA 30006-0026, 1-888-PHILIPS (744-5477)

