

Contents

Help?

If this instruction manual does not give an answer or if 'Tips' do not solve your TV problem, you can call your Local Philips Customer or Service Centre. See the supplied World-wide guarantee booklet. Please, have the Model and Product number which you can find at the back of your television set or on the packaging, ready, before calling the Philips helpline.

Model:
Product No:

Due to continuous product improvements this manual is subject to change without notice.



End of life directives

Philips is paying a lot of attention to producing environmentally-friendly in green focal areas. Your new TV contains materials which can be recycled and reused. At the end of its life specialised companies can dismantle the discarded TV to concentrate the reusable materials and to minimise the amount of materials to be disposed of. Please ensure you dispose of your old TV according to local regulations.



Installation

Preparation	2
Keys on top of the TV	2
Your remote control	3-4
To use the menus	5
Select the menu language and country	5
Store TV channels	6
Automatic installation	6
Manual installation	6
Give name	6
Reshuffle the programme list	7
Select favourite TV channels	7
TV setup	7
General	7
Source	8
Decoder	8
Demo	9

Operation

TV menu	
Picture menu	9-10
Sound menu	10
Features menu	11
Teletext guide	12
Teletext	13-14

Connect peripheral equipment

Connecting and selecting equipment	15-16
Audio- and video equipment keys	17
Tips	18

EasyLink features are based on the "one touch operation" approach. This means that a sequence of actions are executed at the same time in both the television and the video cassette recorder, provided both are fitted with the EasyLink function and connected with the eurocable supplied with your video recorder.

GB

FR

NL

DE

IT

DK

NO

SU

SF

RU

ES

PT

GR

HU

PL

CZ

SK

Preparation

- 1 Place the TV on a solid surface.

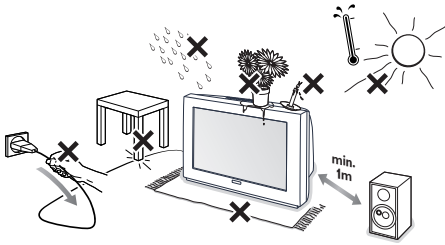



For ventilation, leave at least 5 cm free all around the TV. Do not place the TV on a carpet. To prevent any unsafe situations, do not place any objects on top of the TV. Avoid heat, direct sunlight and exposure to rain or water.

- 2 Insert the aerial plug firmly into the aerial socket  at the back of the TV.
- 3 Insert the mains plug of the TV in the wall socket having a mains voltage of 220V-240V.

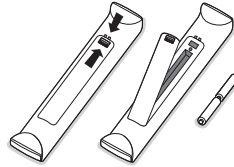
- 4 **Remote control:** Insert the 2 batteries supplied (Type R6-1,5V).



The batteries supplied do not contain the heavy metals mercury and cadmium. Please check on how to dispose of exhausted batteries according to local regulations.

- 5 **Switch the TV on :** Press the power switch  on the front of your TV.
A blue indicator on the front of the TV lights up and the screen comes on. If the TV is in standby mode (red indicator), press the **-P+** keys or the red  key on the remote control.

Keys on top of the TV

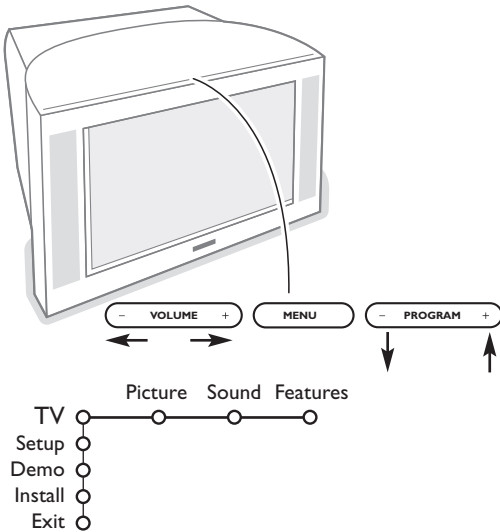

Should your remote be lost or broken you can still change some of the basic settings with the keys on top of your TV.

Press:

- the **VOLUME** - or + key to adjust the volume;
- the **PROGRAM** - or + key to select the TV channels or sources.

Press the **MENU** key to summon the main menu without the remote control.

Use:

- the **VOLUME** - or + key and the **PROGRAM** - or + key to select menu items in the directions as shown;
- the **MENU** key to confirm your selection.

Note:

When activated via the **MENU** key on top of the TV, only **Exit** lets you dismiss the menu.

Navigate to **Exit** and press the **MENU** key.

Use of the remote control

Note: For most keys pressing a key once will activate the function. Pressing a second time will de-activate it. When a key enables multiple options, a small list will be shown. Press repeatedly to select the next item in the list. The list will be removed automatically after 4 seconds or press **OK** to remove immediately.

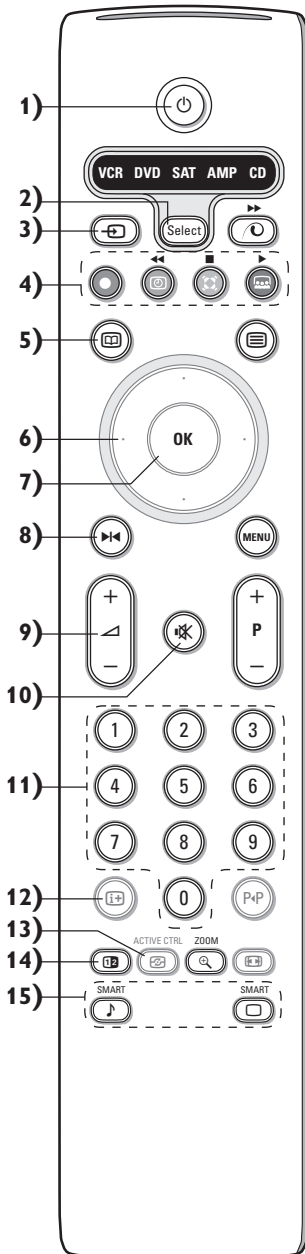

- 1) **Standby**
Press to switch the TV on or off.
When switched off, a red indicator on the TV lights up.
- 2) **VCR DVD SAT AMP CD**
Audio and Video equipment keys (p. 17)
- 3) **Select peripherals (p. 16)**
- 4) **Audio- and Video equipment keys (p. 17)**
● **Instant record**
See Record with your recorder with EasyLink, p. 17.
- 5) **Teletext Guide on/off (only available on certain versions) p. 12**
Press the **12** key to show Teletext Guide on the right half of the screen.
- 6) **Cursor**
Used to move around the menus and select adjustments.
- 7) **OK** Press this key
 - to activate your choice, when in the menus.
 - to display the programme list.
- 8) **Freeze**
To freeze the picture.
- 9) **-VOL+ (Volume)**
To adjust the volume.
- 10) **Mute** Interrupt the sound or restore it.
- 11) **0/9 Digit keys**
To select a TV channel.
For a two digit programme number, enter the second digit before the dash disappears. To switch immediately to a selected one digit TV channel, keep the digit key pressed a bit longer.
- 12) **i+ On Screen information**
Press to display information about the selected TV channel and programme.
Menu/Remote control info
When a menu is on screen, press **i+** to display info on the selected menu item. For information on the remote control functions, while the menu info is displayed, press any key on the remote control. The normal function of the key is not executed.
- 13) **Active control (only available on certain versions) see p. 10**
- 14) **12 Dual screen (only available on certain versions)**
 - 1) Press the **12** or **12** key.
Press the **12** key to show Teletext or Teletext Guide on the right of the screen.
 - 2) **Picture/Teletext Guide:**
 - Press the cursor left/right to select a TV channel.
 - Press the cursor down to move the puck to the blue ball in the left screen.
 - Press **+P-** to select another TV channel.
 - **Picture/Teletext:**
See Active screen selection, p. 13.
 - 3) Press the **12** key to switch off dual screen.
- 15) **Smart keys**
To select predefined picture and sound settings. Personal refers to the personal preference settings selected in the sound and picture menu.

Use of the remote control

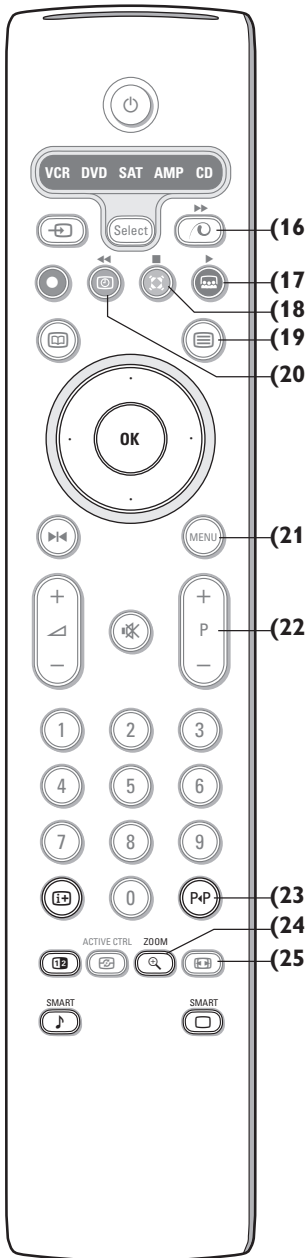

16) Pixel Plus 2 demo on/off

In the right part Pixel Plus 2 and Digital Natural Motion are switched on.

17) Cinema Go: See separate Cinema Link booklet supplied.

18) Surround mode

Incredible surround

With stereo transmission, and when Incredible surround is selected, it seems as though the loudspeakers are spread further apart from one another.

Virtual Dolby Surround

Optimal with Dolby surround signals. Enables you to experience the effect of Dolby surround Pro Logic, reproducing a rear sound effect. See Sound menu, 3D effect, p. 10.

Note: You can make the same selection in the Sound menu, surround mode, p. 10.

19) Teletext on/off (only available on certain versions) p. 13

Press the key to show teletext on the right half of the screen.

20) Time display: The time is displayed on the screen.

21) MENU: Main menu on/off see p. 5

22) -P+ Programme selection

To browse through the TV channels and sources stored in the favourite list.

23) P+P Smart surf

With this key you can easily switch between 2 up to 9 different TV channels or sources. See General, Smart surf, p. 7.

Press the **OK** key or wait for the time out to dismiss the Smart surf display.

24) Zoom on/off

Press the zoom key to activate/ deactivate the zoom function.

Press the **OK** key repeatedly to select one of the zoom magnifications (x1, x4, x9, x16).

Use the cursor up/down, left/right to shift the selected zoom window over the screen with the cursor.

The zoom window is reset after: selecting another TV channel, another picture format or when another picture format is selected automatically.

25) Picture format

Press this key repeatedly or press the cursor up/down to select another picture format:

If your television is equipped with a 16:9 screen: Auto format, Super zoom, 4:3, Movie Expand 14:9, Subtitle zoom or Wide screen.

If your television is equipped with a 4:3 screen: Auto format, 4:3 or Vertical Squeeze.

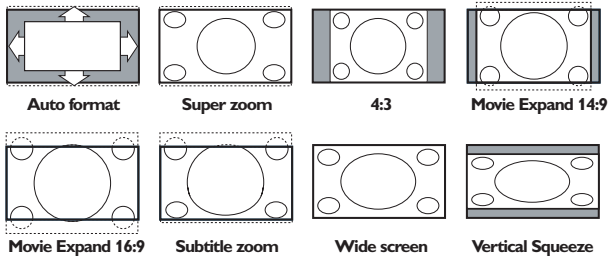

Auto format makes the picture fill the screen as much as possible.

In case of subtitles in the bottom black bar, Auto format makes the subtitles visible. If subtitles are only partly visible, press cursor up.

In case of a broadcaster logo in the corner of the top black bar, the logo disappears from the screen.

Super zoom removes the black bars on the sides of 4:3 programs with minimal distortion.

When in Movie Expand 14:9, 16:9, Super zoom or Subtitle zoom picture format, you can make subtitles visible with the cursor up/down.

To use the menus

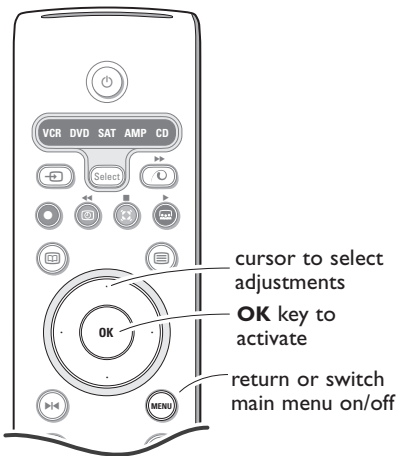

Press the **i+** key on the remote control to get information about the selected menu item.

- 1 Press the **MENU** key on the remote control to summon the main menu. At any moment you can exit the menu by pressing the **MENU** key again.

Note: If you have connected equipment with Cinema Link, more menu items are present.

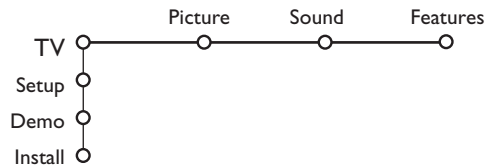

- 2 Use the cursor in the up/down direction to select the **TV**, **Setup**, **Demo** or **Install** menu. Use the cursor left/right to select **Picture**, **Sound** or **Features**.

Note: Sometimes not all the menu items are visible on the screen (indicated by a cluster of blue balls). Use the cursor down or right to reveal all items.

- 3 Use the cursor in the left/right direction to select the menu item.
- 4 Use the cursor up/down again to select the control you want to select or to adjust.

Note: Items temporary not available or not relevant are displayed in a light grey colour and cannot be selected.

Installation

The installation menu contains the following items:

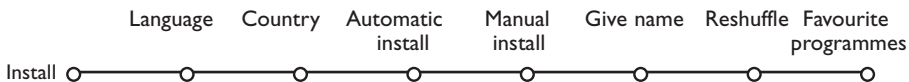

EasyLink

If your video recorder has an EasyLink function, during installation, the language, country and available channels are automatically transmitted to the video recorder.

Select the menu language and country

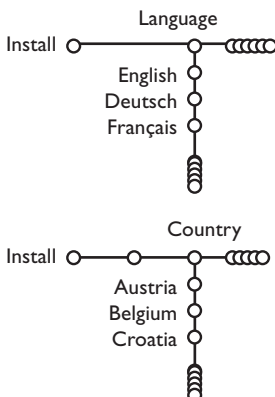

- 1 Press the **MENU** key on the remote control.
- 2 Use the cursor down to select **Install**.
- 3 Use the cursor right to select **Language**. Follow the instructions on screen.
- 4 Use the cursor up/down to select your preferred language and press the **OK** key to confirm your selection.
- 5 Use the cursor right to select **Country**.
- 6 Select the country where you are now located and press the **OK** key. Select **Other** when none of the countries applies.
- 7 Proceed with the **Install** menu.

Store TV channels

After language and country are set correctly, you can now search for and store the TV channels in two different ways: using Automatic Installation or Manual Installation (tuning-in channel by channel). Select your choice with the cursor right.

Automatic installation

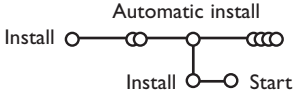

- 1 Select **Automatic install** in the Install menu.
Note: All channels must be unlocked in order to autoprogram. If requested, enter your code to unlock all channels. (See TV, Features menu, Childlock, p. 11.)
- 2 Press the cursor down. The autoprogramming option label **Start** appears.
- 3 Press the cursor right.

- 4 The message **Searching** appears and the progress of autoprogramming is displayed.

If a cable system or a TV channel which broadcasts ACI (Automatic Channel Installation) is detected, a programme list appears. Without ACI broadcast, the channels are numbered according your language and country selection. You can use Reshuffle to renumber them. See p. 7.

*It is possible that the cable company or the TV channel displays a broadcast selection menu. Layout and items are defined by the cable company or the TV channel. Make your choice with the cursor and press the **OK** key.*

Manual installation

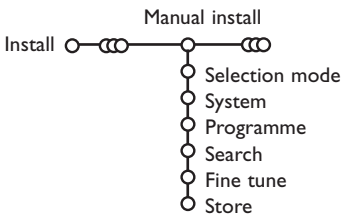

Searching for and storing TV channels is done channel by channel. You must go through every step of the Manual Installation menu.

- 1 Select **Manual install** in the Install menu.
- 2 Press the cursor down.
Follow the instructions on screen.

Note: Search or direct selection of a TV channel.

If you know the frequency, the C- or S-channel number, enter the 3 or 2 digits of the frequency or the channel number directly with the digit keys 0 to 9 (e.g. 048). Press the cursor down to proceed.

Repeat to search for another TV channel.

Give name

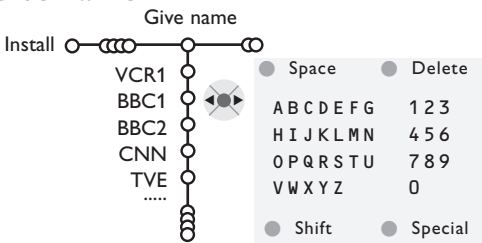

It is possible to change the name stored in the memory or to assign a name to a TV channel for which a name has not yet been entered. A name with up to 5 letters or numbers can be given to the programme numbers 0 to 99.

- 1 Select **Give Name** in the Install menu and press the cursor down.

- 2 Select the programme number.
Note: keep the cursor up/down pressed to scroll through the programme list quickly.
- 3 Press the cursor right.
A keyboard appears on the screen. Press the cursor right to enter the keyboard. Press the cursor up/down, left/right to select the first character and press **OK**. Repeat for every character you want to enter. Select **Space** to enter a space; **Delete** to erase the highlighted character in the name entered; **Shift** to display upper- or lowercase characters on the keyboard; **Special** to display special characters on the keyboard. Press **OK** to confirm.
- 4 Press the cursor left repeatedly when you have finished the name giving.
- 5 Select another programme number and repeat steps 3 to 4.

Reshuffle the programme list

You can change the order of the stored TV channels.

- 1 Select **Reshuffle** in the Installation menu.
- 2 Follow the instructions on screen.

Select Favourite TV channels

- 1 Select Favourite programmes in the Install menu.
- 2 Select your programme number with the cursor up/down.
- 3 Select **Yes** or **No** with the cursor right.
- 4 Repeat 2 and 3 for every TV channel or external you want to make a favourite or a non-favourite TV channel or external.

TV Setup

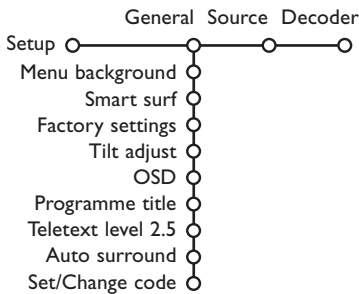

The Setup menu contains items that control the settings of the TV's functions, features, services and peripherals you may have connected.

The **General** menu allows you to change various settings that are presumably adjusted less frequently than most other settings.

The **Source** menu allows you to select a source.

The **Decoder** menu allows you to define one or more programme numbers as decoder programme numbers.

Press the **i+** key on the remote control to get information about the selected menu item.

General

Smart surf

- 1 Select **Smart surf**.
- 2 With the cursor left/right, select
 - **2 programmes** if you want the P+P key to toggle between the current and the previously selected channel,
 - **9 programmes** if you want the P+P key to summon a list of up to 9 channels which can be selected,

To add/remove a channel or source:

Tune to the channel or source you wish to add or remove. Press the P+P key and press the cursor right to add or remove.

Note: If there are already 9 channels/sources in the list, the one at the bottom of the list will be removed.

Factory settings

This resets the picture and sound settings to their predefined factory values, but maintains the channel installation settings.

OSD (On Screen Display)

See Use of the remote control, p. 3, **i+** On screen information.

- 1 Select **OSD**.
- 2 Select **Normal** to activate the continuous display of the programme number. Also TV channel and programme information are extended. **Minimum** will display reduced channel information.

Note: When subtitles is switched on, see Features, p.11, continuous display of the programme number is not possible.

Teletext 2.5

Some broadcasters offer the opportunity to see more colours, other background colours and nicer pictures in the teletext pages.

- 1 Select **Teletext 2.5**.
- 2 Press the cursor right to select **Teletext 2.5 On** to take advantage of this feature.
- 3 Press the cursor right again to select **Teletext 2.5 Off** if you like the more neutral teletext layout.

The selection made is valid for all channels which broadcast teletext 2.5.

Note: It may take a few seconds before teletext broadcast switches over to Teletext 2.5.

Auto Surround

Sometimes the broadcaster transmits special signals for Surround Sound encoded programmes. The TV automatically switches to the best surround sound mode when **Auto Surround** is switched **On**.

Set/Change code

The Child lock feature (see TV, Features, p. 11) allows you to lock channels to prevent others from watching certain programmes. To watch locked channels, a 4-digit code must be entered. The Set/Change code menu item allows you to create or change a Personal Identification Number (PIN).

- 1 Select **Set/Change code**.
- 2 If no code exists yet, the menu item is set to **Set code**.
If a code has previously been entered, the menu item is set to **Change code**. Follow the instructions on screen.

Important: You have forgotten your code !

- 1 Select **Change code** in the General menu and press **OK**.
- 2 Press the cursor right and enter the overriding code 8-8-8-8.
- 3 Press the cursor again and enter a new personal 4-digit code. The previous code is erased and the new code is stored.

Source

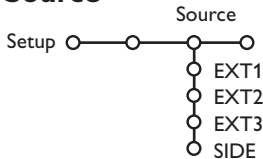

This menu allows you to indicate the peripheral you connected to one of the external inputs.

- 1 Press the cursor right to enter the list of types of peripherals attached to the selected input.
- 2 Select the peripheral device with the cursor up/down.

Once you have selected the source type, e.g. DVD, this source will automatically be selected when your remote control is in DVD mode, see p. 3, and when you press the  key on the remote control.

Decoder

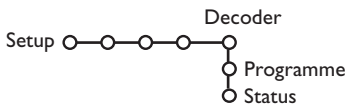

If a decoder or a descrambler is connected, see p. 15, you can define one or more programme numbers as decoder programme numbers.

- 1 Select **Decoder** with the cursor right.
- 2 Select **Programme**.

- 3 Select the programme number under which you have stored the programme coming from your decoder.
- 4 Select **Status**.
 - Select the input used to connect your decoder: **None**, **EXT1** or **EXT2**.
 - Select **None** if you do not want the selected programme number being activated as a decoder programme number.

*Note: Select **EXT2** when the decoder is connected to your EasyLink video recorder.*

Demo

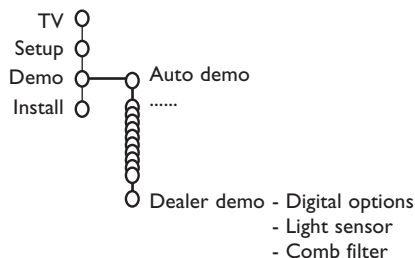

The Demo menu allows to demonstrate the TV features separately or in a continuous loop.

If **Auto demo** has been selected the demo will automatically present the features sequentially in a loop. Press one of the cursor keys to stop the Auto demo.

If one of the features has been selected, this particular feature demo will run only once, and the Demo menu will reappear.

Note: The Dealer demo is not part of the automatic sequence and can only be activated separately.

TV menu

Press the **MENU** key on the remote control to summon the main menu.

Press the **[i+]** key on the remote control to get information about the selected menu item.

Picture menu

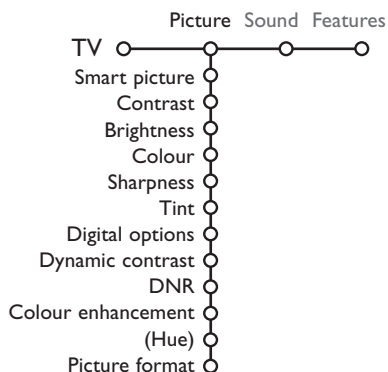

- 1 Press the cursor right to select **Picture**.
- 2 Select the menu items in the Picture menu with the cursor up/down.
- 3 Adjust the settings with the cursor left/right or enter the list of submenu items with the cursor right. Select a submenu item with the cursor up/down.

Note: To remove the menu background before adjusting the picture settings, see Select TV setup, General, p. 7.

Smart picture

Select **Smart picture** to display a list of predefined picture settings, each corresponding with specific factory settings.

Personal refers to the personal preference settings of picture in the picture menu.



Digital options

Pixel Plus 2 is the most ideal setting, doubles the horizontal resolution and increases the number of lines with 33%. You may consider to select Movie Plus in case a halo effect should disturb you. Dependent on your own preference, select Double lines, or 100 Hz Digital Scan.

Note: When 60 Hz NTSC material is used, the options are changed to Pixel Plus 2, Movie Plus or Progressive, progressive scan without motion compensation.

Active Control

The TV continuously measures and corrects all incoming signals in order to provide the best picture possible.

- 1 Press the  key on the remote control.
- 2 The **Active Control** menu appears.
- 3 Press the cursor up/down to select the Active Control values **Off**, **Minimum**, **Medium** (recommended) or **Maximum**. The picture settings are being optimised continuously and automatically which is displayed by bars. The menu items can not be selected.
- 4 Press the cursor right to select **Smart Picture**.
- 5 Press the cursor up/down to select one of the predefined picture settings.
- 6 Press the cursor right to select **Active Display**.
- 7 Press the cursor up/down to select **Show bars**, one of the Dual screen demos or **Off**.
When you select Dynamic contrast, Pixel Plus 2, Digital Noise Reduction or Digital Natural Motion, the TV screen is divided into two parts: in the left part the selected picture quality setting is switched off; in the right part it is switched on.
- 8 Press the  key again to switch off the Active Control menu.

Sound menu

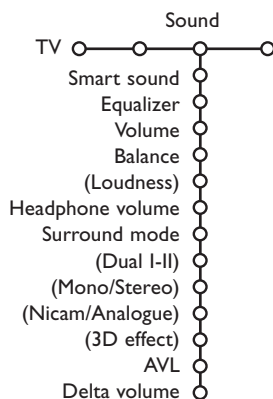

- 1 Press the cursor right to select **Sound**.
- 2 Select the menu items in the Sound menu with the cursor up/down and adjust the settings with the cursor left/right. Remember, control settings are at normal mid-range levels when the bar scale is centred.

Smart sound

Select **Smart sound** to display a list of predefined sound settings, each corresponding with specific factory settings of Treble and Bass.

Personal refers to the personal preference settings of sound in the sound menu.

Notes:

- Some menu items are only available in case of a Cinema Link configuration and when the Cinema Link is activated. Others are steered by the audio receiver instead of by the TV. See the separate Cinema Link booklet supplied.
- **Dual I-II** is only available with dual sound transmission.
- **Mono/Stereo** is only selectable in case of analogue stereo transmission.
- **Nicam/Analogue** is only selectable in case of Nicam transmission.

Features menu

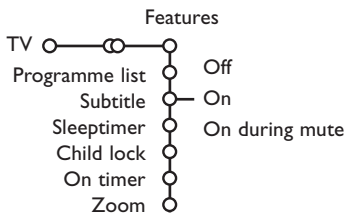

Programme list

Press the **OK** key to switch over to the selected TV channel or external.

Select subtitles

The subtitle page must be stored for each TV channel:

Switch on teletext and select the proper subtitle page from the index. Switch off teletext.

Subtitle On will automatically display them on the selected TV channels if subtitles are in the transmission. A symbol will indicate that the mode is on.

Select **On during mute** when you want to have the subtitles automatically displayed only when the sound has been muted with the **M** key on the remote control.

Child lock

- 1 Select Child lock.

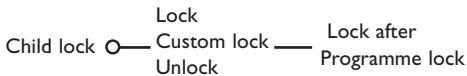

- 2 Press the cursor right to enter the Child lock menu. You're summoned to enter your code.
Note: You have to re-enter your code each time you enter the child lock menu.

Important: You have forgotten your code !
See p. 8.

- 3 Select one of the menu items of the child lock menu:
 - **Lock** if you want to lock all channels and externals.
 - **Custom lock** and press the cursor right. Select:
 - **Lock after** if you want to lock all channels and externals from a certain time onwards. Press the cursor right and enter the time with the cursor up/down and right. Press the **OK** key to validate.
 - **Programme lock** if you want to lock a certain TV channel or external;
 - Select **Unlock** to disable all locks you have set.

- 1 Press the cursor right to select **Features**.
- 2 Select the menu items with the cursor up/down and adjust the settings with the cursor left/right.

On timer

- 1 Select **On timer** with the cursor down.

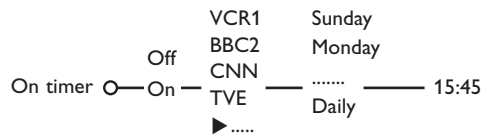

- 2 Select **On** with the cursor right.
- 3 Press the cursor right again to enter the programme list.
- 4 Select the TV channel or external you want your TV to switch to on a selected time and day.
- 5 Press the cursor right again to select a day of the week or to select **Daily**.
- 6 Press the cursor right once again to enter the time with the digit keys or with the cursor up/down and press the **OK** key to activate.
- 7 Press the **MENU** key to turn off the menu.
*Note: To check your timer settings, press the **i+** key.*

Zoom

- 1 Select **Zoom** with the cursor down and press the **OK** key.
- 2 Press the **OK** key to select one of the zoom magnifications (x1, x4, x9, x16).
- 3 Additionally you can shift the selected zoom window over the screen with the cursor keys up/down, left/right.
- 4 Press the **MENU** key to turn off the zoom function.

Teletext guide

TV channels which broadcast teletext also transmit a page with the programme guide of the day. If the displayed teletext programme guide page satisfies the Video Programming via Teletext (VPT) requirements, it will be possible to record, remind, watch or lock programmes.

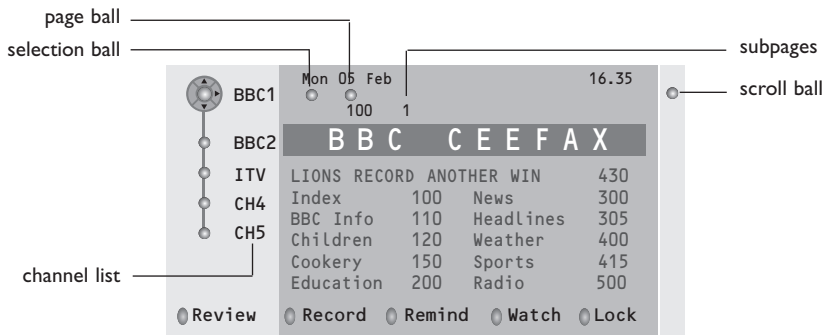

- 1 Press the key.
- 2 Select a TV channel with the cursor up/down and press **OK**.
- 3 Move the cursor up to the top of the channel list where the name of the selected TV channel reappears.
- 4 Press the cursor right to move the puck over the selection ball.
- 5 In the teletext index page, look for the programme guide page of the day or the following day.
- 6 Enter with the digit keys, the programme guide page number.
Press the cursor right twice to move the puck to the right to choose one of the subpages if available.

If the selected programme satisfies the VPT requirements, the TV will remember the last selected teletext page number of that channel that contains programme guide information and indicates which programme starts at what time.

Every time you press the key, the teletext programme guide page of the selected TV channel will be available.

Note: The broadcaster is responsible for the content of the information.

Basic functions

Press one of the grey, red, green, yellow or blue keys to activate a Teletext Guide function. The keys appear in grey if the function is not available.

Review: this menu provides a list of programmes that are marked as reminders, those that have to be recorded and those that are locked. This menu can be used to change or remove marked programmes.

Record: to programme the recording of the video recorder (if it has a NEXTVIEWLink function and is connected to **EXT. 2**).

Remind: to automatically switch on the TV if it is in standby or to display a message if the TV is on.

Lock: to lock certain programmes to prevent recording or watching.

For the functions Record, Remind or Lock, a small menu pops up in which you can choose the interval: once, daily or weekly, or clear an earlier made record, remind or lock setting. The default interval is set to **Once**. To confirm the frequency, press the **OK** key.

Watch: to watch the selected and currently broadcast programme.

Teletext

Most TV channels broadcast information via teletext. This TV has a 1200 pages memory that will store most broadcasted pages and subpages to reduce waiting time. After each programme change, the memory is refreshed.

Switch Teletext on and off

Press **[MENU]** to switch the teletext on.

102 «03 04 05 06 07 08 09 10 11 12»
BBC CEEFAX 102 Mon 05 Feb 16.35.22
BBC CEEFAX
LIONS RECORD ANOTHER WIN 430
Index 100 News 300
BBC Info 110 Headlines 305
Children 120 Weather 400
Cookery 150 Sports 415
Education 200 Radio 500
Lottery 230 Travel 550
Finance 240 Subtitling 888
Music 280 TV Listings 600
Red Green Yellow Blue

Select a Teletext page

- Enter the desired page number with the digit keys, the cursor keys up/down or with the **-P+** key.
- Select the options at the bottom of the screen with the colour keys.

Previously selected teletext page

(Only possible in case there is no list of favourite teletext pages available. See p. 14.)

Press the **P/P** key.

Select the index teletext page

Press the grey colour key **[▶▶]** to display the main index (usually p.100).

Only for T.O.P teletext broadcasts:

Press **[i+]**. A T.O.P. overview of the teletext subjects available is displayed.

Select with the cursor up/down, left/right the desired subject and press the **OK** key.

Not all TV channels broadcast T.O.P. teletext.

Select subpages

When a selected teletext page consists of different subpages, a list of available subpages appears on the screen.

Press the cursor left or right to select the next or previous subpage.

Enlarge a Teletext page

Press **[K+]** repeatedly to display the upper teletext part, the lower teletext part and then to return to the normal teletext page size. When the teletext page is enlarged, you can scroll the text, line by line using the cursor up/down.

Picture/Teletext

- 1 Press the **[MENU]** key. Press the **[12]** key to show Teletext on the right of the screen.
- 2 Use the cursor keys to select a TV channel.
- 3 Press the **[12]** key to switch off dual screen.

Active screen selection

When in dual screen picture/teletext (**[12]** key), enter the desired page number with the **-P+** key, then press the **MENU** key, then select the left screen (with the blue ball at the top).

You can now select a compressed or full screen view of picture/teletext with the **[K+]** key.

Hypertext

With hypertext you can quickly jump to a pagenumber or search for a specific word shown on the current teletext page.

- 1 Press the **OK** key to highlight the first word or a number on the page.
- 2 Use the cursor up/down, left/right to select any other word or number you want to search for.
- 3 Press the **OK** key to confirm. The search starts. A message appears at the bottom of the screen to indicate the searching, or that the word or page is not found.
- 4 Use the cursor up to exit hypertext.

Teletext menu

(only available in full screen teletext mode)

- 1 Press the **MENU** key to activate the menu.
- 2 Press the cursor up/down to select the menu items.
- 3 Press the cursor right to activate.

Reveal

Reveals/conceals hidden information on a page, such as solutions to riddles and puzzles. Press the cursor right to activate.

Favourite

You may create a list of eight favourite teletext pages in total, selected from various TV channels.

To add a favourite page to the list:

- 1 Select a favourite teletext page.
- 2 Select **Favourite** in the teletext menu and press the cursor right to enter the list.
- 3 Press the cursor right again to add the page.
- 4 Press the **MENU** key to watch the current page.

To watch a favourite page from the list:

When in Teletext, use the P+P key to browse through the favourite pages of the TV channel actually selected.

Note: Only the pages of the current channel can be selected.

Search

Selecting a word

On the keyboard on screen you can type in a random word you want to search for in the teletext pages. Whether upper- or lowercase is used has no influence.

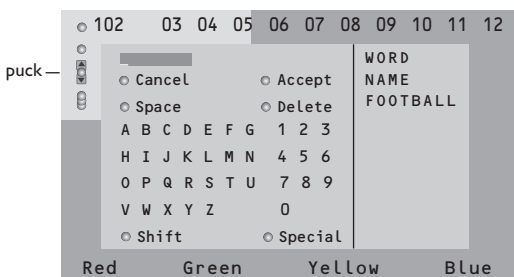

- 1 Press the cursor right to enter the keyboard.
- 2 Press the cursor left/right, up/down to select the characters, words or functions.
- 3 Press the **OK** key to confirm each character selected.

- 4 Select **Cancel** to cancel the word; **Space** to enter a space; **Delete** to delete the last character selected; **Shift** to switch between lowercase or capital characters; **Special** to display special characters on the keyboard and press the **OK** key.
- 5 Press the cursor left repeatedly to return to the Teletext menu again.

Searching a word

- 1 Type in the word on screen or select a word from the history list on the right and press **OK**.
- 2 Select **Accept** and press **OK** again. The message **Searching** appears.
- 3 To cancel the searching or to search for a new word, select **Keyboard** and press **OK**.
- 4 When a word is not found, a message appears. When the word is found, it is highlighted in the teletext page. To continue the search, press the **OK** key.

Cycle subpages (if available)

Makes the subpages cycle automatically. Press the cursor right to activate and to deactivate again.

Timed page

To display a specific page from a selected TV channel at a certain time.

- 1 Press the cursor right and select **Yes** or **No**.
- 2 Enter the time and pagenumber with the cursor keys or the digit keys.
Note: Teletext does not have to remain switched on, but you should watch the TV channel you have selected the specific page from.
- 3 Press the cursor left to return to the TV menu again.

Language

If the displayed characters on screen do not correspond with the characters used by the teletext broadcaster, you can change the language group here.

Select **Group 1** or **2** with the cursor right.

Press the **MENU** key to leave the Teletext menu.

Connect Peripheral Equipment

There is a wide range of audio and video equipment that can be connected to your TV. The following connection diagrams show you how to connect them.

Depending on the versions, the TV set is equipped with 2 or 3 SCART connectors EXT1, EXT2 and EXT3 located on the rear.

Note: **EXT. 1** can handle CVBS and RGB, **EXT. 2** CVBS and Y/C, **EXT. 3** CVBS and RGB. It is preferred to connect peripherals with RGB output to **EXT. 1** or **EXT. 3** as RGB provides a better picture quality.

If your recorder is provided with the Easylink function, it should be connected to **EXT. 2** to benefit from the EasyLink functionality.

Recorder (VCR-DVD+RW)

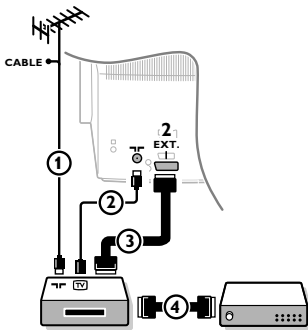

Connect the aerial cables ①, ② and, to obtain the optimum picture quality, eurocable ③ as shown.

If your recorder does not have a euroconnector, the only possible connection is via the aerial cable. You will therefore need to tune in your recorder's test signal and assign it programme number 0 or store the test signal under a programme number between 90 and 99, see Manual installation, p. 6. See the handbook of your recorder.

Decoder and Recorder

Connect a eurocable ④ to your decoder and to the special euroconnector of your recorder. See also the recorder handbook. See Decoder, p. 8. You can also connect your decoder directly to **EXT. 1** or **2** with a eurocable.

Other equipment (satellite receiver, decoder, DVD, games, etc.)

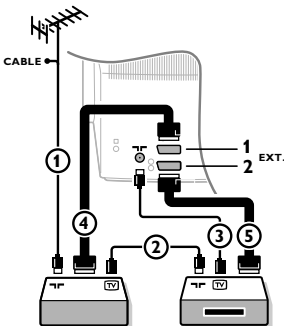

- ① Connect the aerial cables ①, ② and ③ as shown (only if your peripheral has TV aerial in-/output). Connect your equipment with a eurocable ④ or ⑤ to one of the euroconnectors **EXT.1, 2** or **3** to obtain a better picture quality.
- ② Look for the test signal of your peripheral in the same way as you do for a recorder.
- ③ Make a selection in the Setup, Source menu, p. 8.

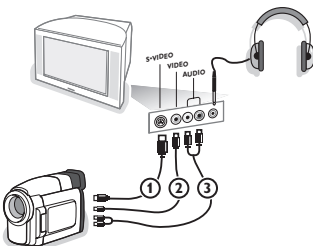

Side connections



Camera or Camcorder

- ① Connect your camera or camcorder as shown.
- ② Connect to **VIDEO** ② and **AUDIO L** ③ for mono equipment. For stereo equipment also connect **AUDIO R** ③. S-VHS quality with an S-VHS camcorder is obtained by connecting the S-VHS cables with the **S-VIDEO** input ① and **AUDIO** inputs ③.
Do not connect cable ① and ② at the same time. This may cause picture distortion !

Headphone

- ① Insert the plug into the headphone socket  as shown.
- ② Press  on the remote control to switch off the internal loudspeakers of the TV.

The headphone impedance must be between 8 and 4000 Ohm. The headphone socket has a 3.5 mm jack.

In the Sound menu select **Headphone volume** to adjust the headphone volume.

Stereo amplifier and two extra front speakers

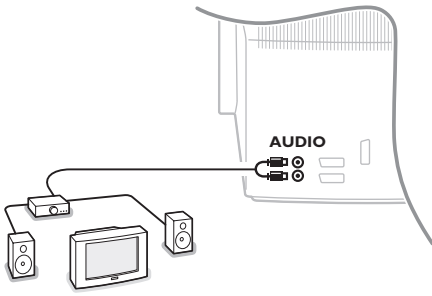

- 1 Connect the audio cables to the **AUDIO** input of your amplifier and to **AUDIO L** and **R** at the back of your TV.
- 2 The output level is controlled by the volume control of the amplifier.

Note: Switch off the TV and your audio amplifier before connecting them. Set the audio amplifier's volume to minimum.

To select connected equipment

Press the  key on the remote control repeatedly to select **EXT1**, **EXT2**, **EXT3*** or **SIDE** according to where you connected your equipment at the back or the right side of your TV.

Remark : Most equipment (decoder, recorder) carries out the switching itself, when it is switched on.

** Only available on certain versions.*

Recorder or DVD with EasyLink

The recorder (VCR or DVD+RW) or DVD can be operated with the remote control via the Recorder or DVD menu on screen.

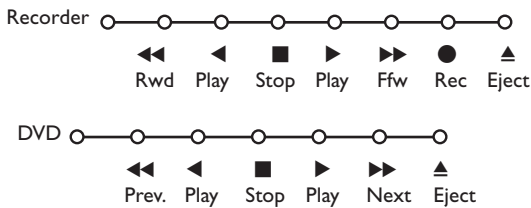

- 1 Press the **MENU** key on the remote control.
- 2 Select the **Recorder** or **DVD** menu with the cursor up/down.
- 3 Press the cursor left/right, up/down to select one of the recorder or DVD functions.

The key ● for recording can be operated in the TV mode.

If your EasyLink recorder has the system standby function, when you press the  key for 3 seconds, both TV and the recorder are switched to standby.

Audio- and video equipment keys



This system remote control operates the following Philips equipment: TV, VCR, DVD, SAT (RC5), AMP (+TUNER), CD;

Press the **Select** key to operate any of the equipment indicated in the display. Another device can be selected by pressing Select repeatedly within 2 seconds. The led will blink slowly to indicate the device.

Press one of the keys on the remote control to operate the peripheral equipment. To return to TV mode press **Select** while the led is blinking.

When no action is taken within 60 seconds, the remote goes back to TV mode.

*Note: When the **Select** key is pressed and held for more than 2 seconds, the RC5/RC6 system select command is transmitted.*

	to switch to standby	MENU	to switch the menu on or off
	for pause (VCR, DVD, CD)	-P+	for chapter, channel, track selection
	for record,	0 to 9	digit entry
	for rewind (VCR, CD); search down (DVD, AMP)	P/P	tape index (VCR), select a DVD chapter, select a frequency (AMP)
	for stop		VCR timer
	for play		surround on/off (AMP, CD)
	for fast forward (VCR, CD); search up (DVD/AMP)	cursor up/down	to select the next or the previous disc (CD)
	to select your choice of subtitle language (DVD); RDS news/TA (AMP); to shuffle play (CD)	cursor left/right	to select the previous or following track (CD) search up/down (AMP)
	to select a dvd title; RDS display (AMP); info on screen (CD)		
	display information		

Additionally the DVD, SAT and CD indicator can be programmed to operate the DVD-R, SAT (RC6), CD-R instead.

- 1 Press the **Select** key repeatedly until no LED is lit.
- 2 To program **DVD-R**, press the **OK** key + digit 2.
To program **SAT (RC6)**, press the **OK** key + digit 4.
To program **CD-R**, press the **OK** key + digit 6.

From now on, when the corresponding (**DVD, SAT, CD**) indicator is selected, the remote control will operate your DVD-R, SAT (RC6) or CD-R.

*Note: To return to the modes programmed in the factory, either remove the batteries for a few minutes, or press the **OK** key + digit 1 (DVD mode); or + digit 3 (SAT-RC5) or + digit 5 (CD mode).*

Record with your recorder with EasyLink

In TV mode, it is possible to start a direct recording of the programme which is being displayed on the TV screen. Continue to press the record key on the remote control for more than 2 seconds.

Note:

Switching programme numbers on your TV does not disturb recording !

*When recording a programme from a peripheral connected to **EXT. 1**, **EXT. 3** or **SIDE**, you can not select another TV programme on the screen.*

Tips

Care of the screen	Do not touch, push or rub or strike the screen with anything hard as this may scratch, mar or damage the screen permanently. And please do not rub with dust clothes with chemical treatment. Do not touch the surface with bare hands or greasy cloth (some cosmetics are detrimental to the screen). Unplug the TV before cleaning the screen. When the surface becomes dusty, please wipe gently with absorbent cotton or other soft materials like chamois soaks. Do not use acetone, toluene and alcohol because they cause chemical damage. Do not use liquid cleaners or aerosol cleaners. Wipe off saliva or water drops as soon as possible. Their long time contact with the screen causes deformations and colour fading.
Poor Picture	<ul style="list-style-type: none"> • Have you selected the correct TV system in the manual installation menu ? • Is your TV or house aerial located too close to loudspeakers, non-earthed audio equipment or neon lights, etc.? • Mountains or high buildings can cause double pictures or ghost images. Sometimes you can improve the picture quality by changing the direction of the aerial. • Is the picture or teletext unrecognisable? Check if you have entered the correct frequency. See Installation, p. 6. • Are brightness, sharpness and contrast out of adjustment? Select Factory settings in the Setup, General menu, p. 7. • Sometimes poor picture quality is possible when having activated an S-VHS camera or camcorder connected to the right side of your TV and another peripheral is connected to one of the peripherals at the same time. In this case switch off one of the other peripherals.
No picture	<ul style="list-style-type: none"> • Is the aerial connected properly? • Are the plugs tightly connected in the aerial socket? • Is the aerial cable in good condition and does it have suitable plugs?
No sound	<ul style="list-style-type: none"> • No sound on any channel? Check the volume isn't at minimum. • Is the sound interrupted with the mute key ?
No solution found for your picture or sound problem ?	Switch your TV off and then on again once. Never attempt to repair a defective TV yourself. Check with your dealer or call a TV technician.
Remote control	<ul style="list-style-type: none"> • If your TV no longer responds to the remote control, the batteries may be dead or the wrong mode (TV or other peripheral, see p. 3) is selected. • You can still use the MENU key and the -/+ keys at the top of your TV.
Menu	Have you selected the wrong menu? Press the MENU key again to exit from the menu.
Standby	Your TV consumes energy in the standby mode. Energy consumption contributes to air and water pollution. Power consumption: 1 W.

Information for users in the UK

(Not applicable outside the UK)

Positioning the TV

For the best results, choose a position where light does not fall directly on the screen, and at some distance away from radiators or other sources of heat. Leave a space of at least 5 cm all around the TV for ventilation, making sure that curtains, cupboards etc. cannot obstruct the air flow through the ventilation apertures.

The TV is intended for use in a domestic environment only and should never be operated or stored in excessively hot or humid atmospheres.

General Points

Please take note of the section 'Tips' at the end of this booklet.

Interference

The Department of Trade and Industry operates a Radio Interference Investigation Service to help TV license holders improve reception of BBC and IBA programmes where they are being spoilt by interference.

If your dealer cannot help, ask at a main Post Office for the booklet "How to improve Television and Radio Reception".

Mains connection

Before connecting the TV to the mains, check that the mains supply voltage corresponds to the voltage printed on the type plate on the rear panel of the TV. If the mains voltage is different, consult your dealer.

Important

This apparatus is fitted with an approved moulded 13 Amp plug.

To change a fuse in this type of plug proceed as follows :

1. Remove fuse cover and fuse.
2. Fit new fuse which should be a BS1362 5A, A.S.T.A. or BSI approved type.
3. Refit the fuse cover.

In order to maintain conformity to the EMC directive, the mains plug on this product must not be removed.

Connecting the aerial

The aerial should be connected to the socket marked x at the back of the set. An inferior aerial is likely to result in a poor, perhaps unstable picture with ghost images and lack of contrast. Make-shift or set-top aerials are unlikely to give adequate results.

Your dealer will know from experience the most suitable type for your locality.

Should you wish to use the set in conjunction with other equipment, which connects to the aerial socket such as TV games, or a video camera, it is recommended that you consult your dealer on the best method of connection.

Stand *(if provided)*

Use only the stand provided with the set, making sure that the fixings are properly tightened. A diagram showing how to assemble the stand is packed with the stand. Never use a make-shift stand, or legs fixed with woodscrews.



Table des matières

Aide ?

Si dans le mode d'emploi vous n'avez pas la réponse à votre question ou si les 'Conseils' donnés ne vous ont pas aidé à résoudre votre problème de TV, vous devez téléphoner au service consommateur de votre pays, voir le document 'World-wide guarantee'. Avant de téléphoner au Service Consommateurs de Philips, notez le modèle et le numéro de série complet de votre TV, lesquels sont inscrits sur une étiquette collée au dos de l'appareil, ou bien vous trouverez ces informations sur une étiquette collée sur 2 cotés au bas de l'emballage.

Modèle:
N° de série:

Du fait des améliorations continues sur les produits, ce manuel est susceptible d'être modifié sans préavis.

Que faire lorsque votre téléviseur est hors d'usage?

Philips s'efforce de fabriquer des produits qui ne nuisent pas à l'environnement. Votre nouveau téléviseur est constitué de matériaux recyclables et réutilisables. Des entreprises spécialisées démontent les téléviseurs arrivés en fin de cycle de vie pour récupérer les matériaux réutilisables afin de réduire au minimum les déchets. Votre TV contient une petite quantité (tolérable) de mercure. Informez-vous sur les dispositions de votre pays concernant les téléviseurs hors d'usage.

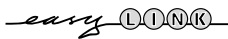

Les options de EasyLink sont basées sur le principe "commande au moyen d'une seule touche". Cela signifie qu'un certain nombre d'opérations consécutives sont exécutées simultanément par le téléviseur et le magnétoscope si les deux appareils disposent de la fonction EasyLink et sont connectés par le câble péritel qui est fourni avec le magnétoscope.

Installation

Préparation	2
Les touches en haut du téléviseur	2
Votre télécommande	3-4
Utilisation des menus	5
Sélectionnez votre langage et votre pays	5
Mise en mémoire des chaînes	6
Installation automatique	6
Installation manuelle	6
Nom du programme	6
Modifier la liste des programmes	7
Sélection des programmes préférés	7
Configuration TV	7
Général	7
Source	8
Décodeur	8
Démo	9

Utilisation

Menu TV	
Menu image	9- 10
Menu son	10
Menu options	11
Guide télétexte	12
Télétexte	13-14

Branchement des périphériques

Branchement et sélection des périphériques	15-16
Touches pour les appareils A/V	17
Conseils	18

Préparation

- 1 Placez le téléviseur sur une surface solide et stable.

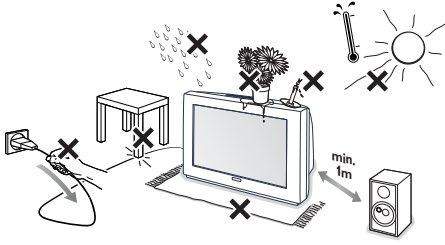



Prévoyez un espace libre d'au moins 5 cm autour de l'appareil pour l'aération. Pour prévenir toute situation dangereuse, ne rien poser dessus tel qu'un objet couvrant, rempli de liquide ou dégageant de la chaleur. De plus, le téléviseur ne doit pas être exposé à des projections d'eau.

- 2 Introduisez la fiche d'antenne dans l'entrée d'antenne  à l'arrière du téléviseur.
- 3 Introduisez la fiche dans la prise de courant 220V - 240V.

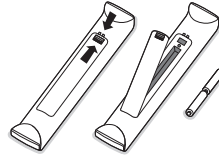
- 4 **Télécommande:** Introduisez les deux piles fournies (Type R6-1,5V).



Les piles livrées avec la télécommande ne contiennent pas de métaux lourds tels que le mercure ou le cadmium. Informez-vous pour connaître les dispositions en vigueur dans votre pays.

- 5 **Mise en service du téléviseur:** Appuyez sur la touche M/A  en face avant du téléviseur. Un voyant bleu s'allume en face avant du téléviseur et l'écran s'illumine. Si le téléviseur est en position veille, voyant rouge allumé, appuyez sur la touche **-P+** ou sur la touche  sur la télécommande.

Les touches en haut du téléviseur

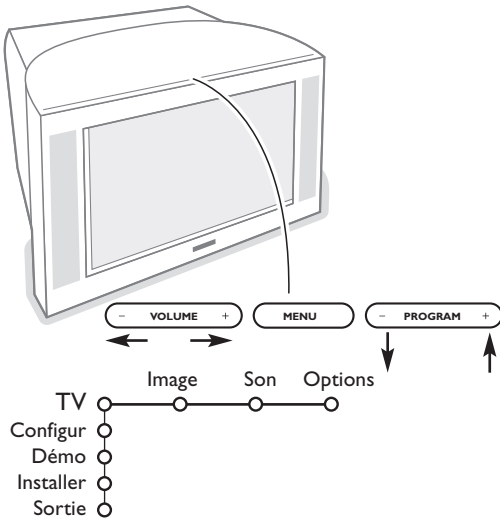

Si votre télécommande est perdue ou cassée, vous pouvez toujours modifier quelques réglages de base avec les touches situées sur le dessus du téléviseur.

Appuyez sur:

- la touche **-** ou **+ VOLUME** pour régler le volume;
- la touche **-** ou **+ PROGRAM** pour sélectionner les chaînes TV ou les sources.

Appuyez sur la touche **MENU** pour appeler le menu principal sans utiliser la télécommande.

Utilisez:

- la touche **-** ou **+** (Menu Droite/Gauche) **VOLUME** et **-** ou **+** **PROGRAM** (Menu Haut/Bas) pour sélectionner des éléments du menu dans les directions indiquées;
- la touche **MENU** pour confirmer votre sélection.

Important:

Lorsque le menu est activé via la touche **MENU** en haut du téléviseur, seule la fonction **Sortie** peut le faire disparaître. Naviguez vers **Sortie** (P- P+) et appuyez sur la touche **MENU**.

Utilisation de la télécommande

Remarque: Pour la plupart des touches, vous activez la fonction en appuyant une fois sur la touche. Si vous appuyez une seconde fois, la fonction sera désactivée. Lorsqu'une touche permet d'activer plusieurs fonctions, une petite liste sera affichée. Appuyez de manière répétée afin de sélectionner l'élément suivant dans la liste. La liste disparaîtra automatiquement après 4 secondes, sinon, appuyez sur **OK** pour la faire disparaître immédiatement.

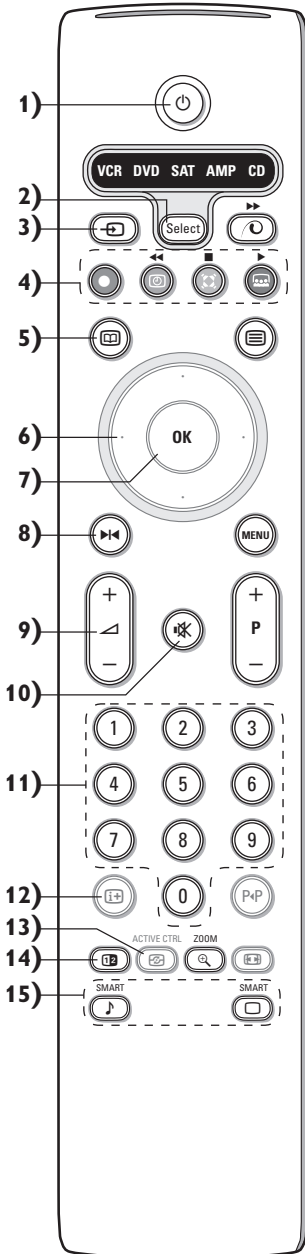

- 1) **⏻ Position veille**
Appuyez pour mettre en ou hors service le téléviseur.
Lorsque le téléviseur est en veille, le voyant rouge s'allume.
- 2) **VCR DVD SAT AMP CD**
Touches pour les appareils A/V, p. 17.
- 3) **⏪ Sélection des périphériques (p. 16)**
- 4) **⬆️ ⬇️ ⬆️**
Touches pour les appareils A/V, p. 17
● **Enregistrement instant**
Voir 'Enregistrer avec un enregistreur par EasyLink', p. 17.
- 5) **⏸ Guide Télétexte marche/arrêt** (disponible uniquement sur certaines versions) p. 12
Appuyez sur la touche **12** pour afficher Guide TXT dans la moitié droite de l'image.
- 6) **Curseur**
Ces 4 touches permettent de naviguer dans les menus.
- 7) **OK**: Appuyez sur cette touche
 - pour activer le choix que vous avez effectué dans les menus.
 - pour afficher la liste des programmes.
- 8) **⏸ Arrêt**: Pour figer l'image.
- 9) **-VOL+ (Volume)**
Pour régler le volume.
- 10) **🔇** Pour supprimer/rétablir le son.
- 11) **0/9 Touches chiffrées**
Choix direct d'une chaîne de télévision. Si le numéro de chaîne est à deux chiffres, introduisez le second chiffre avant que le trait ne disparaisse. Pour appeler une chaîne de 0 à 9 appuyez sur la touche chiffrée un peu plus longtemps.
- 12) **i+ Affichage d'information à l'écran**
Appuyez pour afficher les informations de la chaîne de télévision.
Information menu / télécommande
Lorsqu'un menu apparaît à l'écran, appuyez sur **i+** pour afficher les informations concernant l'élément du menu sélectionné. Pour des informations sur les fonctions de la télécommande, lorsque le menu information est affiché, appuyez sur n'importe quelle touche de la télécommande. La fonction normale de cette touche ne sera pas exécutée.
- 13) **🔗 Active control** (disponible uniquement sur certaines versions) voir p. 10.
- 14) **12 Deux écrans** (disponible uniquement sur certaines versions)
 - 1) Appuyez sur la touche **⏸** ou **⏸**.
Appuyez sur la touche **12** pour appeler le télétexte ou le Guide télétexte sur la droite de l'écran.
 - 2) • Image/Guide Télétexte:
 - Utilisez le curseur de direction gauche/droite pour sélectionner une chaîne de télévision.
 - Appuyez sur le curseur bas pour faire bouger le palet vers la boule bleue dans l'écran de gauche.
 - Appuyez sur - P + pour sélectionner une autre chaîne.
 - Image/Télétexte:
Voir Sélection écran actif, voir p. 13.
 - 3) Appuyez sur la touche **12** pour éteindre le format 2 écrans.
- 15) **🎵 Préréglages image et son**
Permet d'accéder à une série de préréglages de l'image et du son.
La position **Personnel** correspond aux réglages effectués dans les menus.

Utilisation de la télécommande

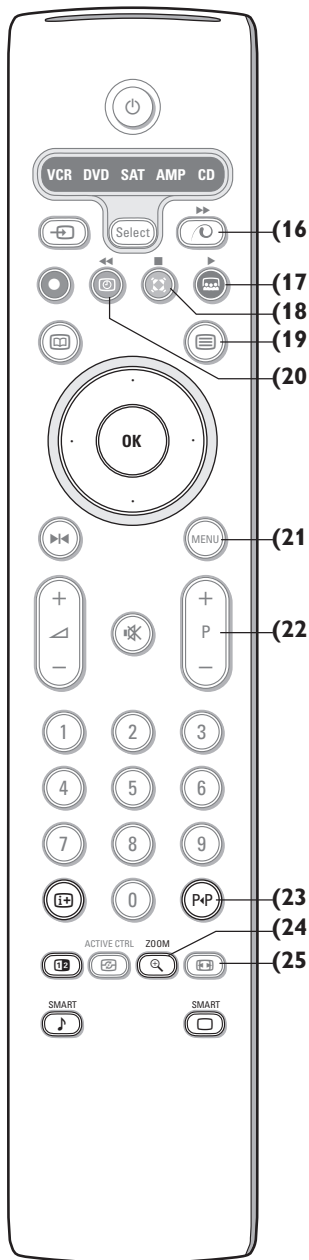

- 16) **Démo Pixel Plus 2 M/A**
Sur le côté droit, Pixel Plus 2 et Digital Natural Motion sont activés.
- 17) **Cinema Go : voir le manuel d'instructions Cinema Link fourni séparément.**
- 18) **Son Surround**
Incredible surround
Lorsque Incredible Surround est mise en marche en mode son Stéréo, vous avez l'impression que les haut-parleurs sont plus éloignés l'un de l'autre.
Dolby Virtual surround
Optimal avec les signaux Dolby surround. Vous permet de faire l'expérience de l'effet de Dolby Surround Pro Logic, qui reproduit un effet de son à l'arrière. Voir menu son, effet 3D, p. 10.
Remarque : Vous pouvez faire la même sélection dans le menu son, mode surround, p. 10.
- 19) **Télétexte marche/arrêt** (disponible uniquement sur certaines versions) p. 13
Appuyez sur la touche pour appeler le télétexte qui sera affiché sur la droite de l'écran.
- 20) **Demander l'heure** : L'heure est affichée à l'écran.
- 21) **MENU** : Menu principal voir p. 5
- 22) **-P+ Sélection des chaînes**
Pour parcourir les chaînes de télévision et les sources mises en mémoire dans votre liste de favoris.
- 23) **P+P Smart surf**
Cette touche vous permet de faire un choix entre 2 à 9 chaînes ou sources différentes. Voir Général, Smart surf, p. 10.
- 24) **Zoom marche/arrêt**
Appuyez sur la touche zoom pour activer/désactiver la fonction zoom. Appuyez plusieurs fois sur la touche OK pour sélectionner un des rapprochements zoom (x1, x4, x9, x16). Utilisez le curseur de direction haut/bas et gauche/droite pour déplacer la fenêtre zoom sélectionnée sur l'écran à l'aide du curseur. La fenêtre zoom est remise à sa position initiale lorsque l'on sélectionne une autre chaîne de télévision, un autre format d'image ou lorsqu'une autre image est sélectionnée automatiquement.
- 25) **Format d'image**
Appuyez plusieurs fois sur cette touche ou utilisez le curseur de direction haut/bas pour sélectionner l'un des formats d'image:
Si votre téléviseur est équipé d'un écran 16:9 : Format auto., Super 4:3, 4:3, Ext. image 14:9, Ext. image 16:9, Zoom sous-titre, Plein écran.
Si votre téléviseur est équipé d'un écran 4:3 : Format auto., 4:3 ou Format 16:9

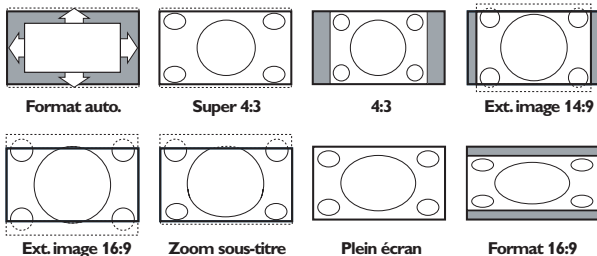

Si vous avez sélectionné le Format auto., l'image remplira l'écran au maximum. Le Format auto. permet visualiser les éventuels sous-titres de la barre noire dans le bas de l'écran. Si les sous-titres ne sont qu'en partie visibles, appuyez sur la touche de direction haut.

Si le logo d'un diffuseur est affiché dans l'un des 2 coins supérieurs, il disparaîtra de l'écran.

La fonction Super 4:3 supprime les barres noires apparaissant de chaque côté de l'image des programmes 4:3, ceci avec une distorsion minimale.

Si votre téléviseur est en format Ext. image 14:9, 16:9, Super 4:3 ou Zoom sous-titre, vous pouvez faire apparaître les sous-titres à l'aide du curseur de direction haut/bas.

Utilisation des menus

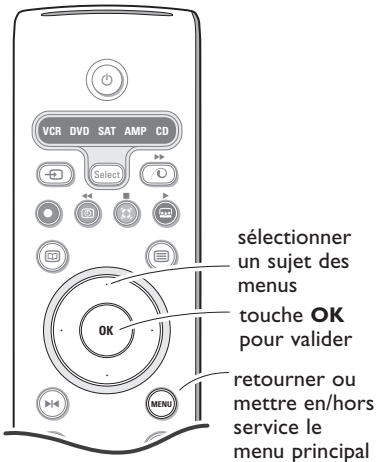

Appuyez sur la touche **i+** afin d'obtenir des informations concernant l'élément du menu sélectionné.

- 1 Appuyez sur la touche **MENU** de la télécommande pour faire apparaître le menu principal. À tout moment, vous pouvez sortir du menu en appuyant à nouveau sur la touche **MENU**.

Remarque : si votre système est équipé de Cinema Link, le menu dispose de plus d'éléments.

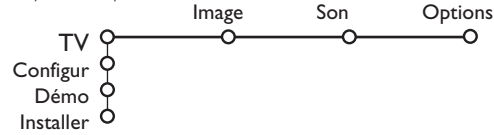

- 2 Utilisez le curseur de direction haut/bas pour sélectionner le menu **TV**, **Configur.**, **Démo** ou **Installer**. Utilisez le curseur de direction gauche/droite pour sélectionner le menu **Image**, **Son** ou **Options**.

Remarque: tous les éléments du menu ne sont pas toujours visibles à l'écran (indiqué par plusieurs boules bleues). Utilisez la curseur de direction bas ou droite pour les faire apparaître tous.

- 3 Sélectionnez l'élément de menu à l'aide du curseur gauche/droite.
- 4 A l'aide du curseur haut/bas, choisissez la commande que vous souhaitez sélectionner ou ajuster.

Remarque: les éléments temporairement non disponibles ou non pertinents sont affichés en gris clair et ne peuvent être sélectionnés.

Installation

Le menu Installation comprend les éléments suivants:

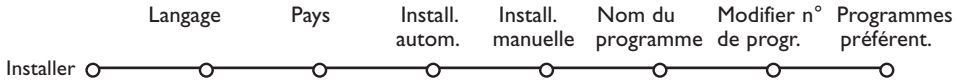

EasyLink: Après que la nouvelle chaîne ou la chaîne supplémentaire a été mémorisée, le téléviseur transmet automatiquement cette (ces) chaîne(s) de télévision au magnétoscope si celui-ci dispose de la fonction EasyLink.

Sélectionnez votre langue et votre pays

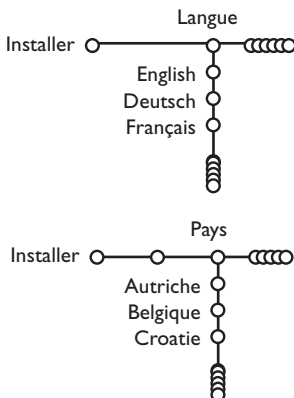

- 1 Appuyez sur la touche **MENU** de la télécommande.
- 2 Utilisez le curseur de direction bas pour sélectionner **Installer**.
- 3 Utilisez le curseur de direction droite pour sélectionner **Langue**. Suivez les instructions à l'écran.
- 4 Utilisez le curseur de direction haut/bas pour sélectionner votre langue préférée et appuyez sur la touche **OK** pour confirmer votre choix.
- 5 Utilisez le curseur de direction droite pour sélectionner **Pays**.
- 6 Sélectionnez le pays dans lequel vous vous trouvez et appuyez sur la touche **OK**. Sélectionnez **Autre** quand le pays où vous vous trouvez n'est pas dans la liste.
- 7 Passez au menu **Installer**.

Mémoriser les chaînes de télévision

Après avoir correctement sélectionné votre langue et votre pays, vous pouvez maintenant rechercher et mémoriser les chaînes de télévision de deux façons différentes: en utilisant l'Installation Automatique ou Manuelle (introduction chaîne par chaîne). Faites votre choix à l'aide du curseur de direction droite.

Installation automatique

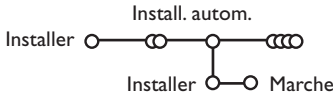

- 1 Sélectionnez **Install. autom.** dans le menu **Installer**.
Remarque: toutes les chaînes doivent être déverrouillées pour pouvoir utiliser l'installation automatique. Si nécessaire, composez votre code pour déverrouiller toutes les chaînes (voir TV, menu Options, Verrouillage, p. 11.)
- 2 Appuyez sur le curseur bas. L'étiquette **Marche** relative à l'option de programmation automatique apparaît à l'écran.

- 3 Appuyez sur le curseur droite.
- 4 Le message **Recherche** s'affiche et le déroulement de la programmation automatique apparaît à l'écran.

Si un réseau câblé ou une chaîne de télévision diffusant les informations d'installation automatique des chaînes (ACI) est détecté, une liste de programmes apparaît. Sans la diffusion ACI, les chaînes sont numérotées en fonction de votre langue et de votre pays. Vous pouvez utiliser la fonction **Modifier** pour les reclasser. Voir p. 7.

Il est possible que le réseau câblé ou la chaîne de télévision affiche ses propres paramètres. Ces paramètres sont alors définis par le réseau ou la chaîne de télévision concernée. Faites votre sélection à l'aide du curseur et appuyez sur la touche **OK**.

Installation manuelle

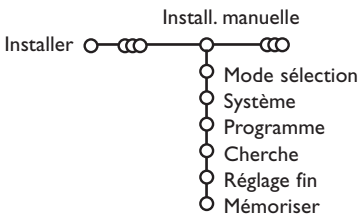

La recherche et la mise en mémoire des chaînes de télévision est exécutée chaîne par chaîne. Vous devez passer par toutes les étapes du menu Installation manuelle.

- 1 Sélectionnez **Install. manuelle** dans le menu **Installer**.
- 2 Appuyez sur le curseur bas. Suivez les instructions à l'écran.

Remarque: Recherche ou sélection directe d'une chaîne de télévision: Si vous connaissez la fréquence ou le numéro du canal C ou S, introduisez les trois chiffres de la fréquence ou du canal à l'aide des touches chiffrées de 0 à 9 (par ex.: 048). Appuyez sur le curseur bas pour continuer. Répétez pour mémoriser une autre chaîne.

Nom du programme

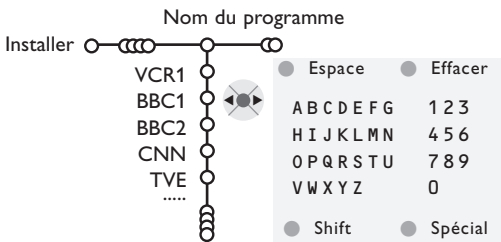

Il est possible de modifier le nom de la chaîne déjà mémorisé ou d'attribuer un nom à une chaîne encore dépourvue de nom. Vous pouvez donner un nom de 5 lettres ou chiffres au maximum aux numéros de programme 0 à 99.

- 1 Choisissez **Nom du programme** dans le menu **Installer** et appuyez sur le curseur bas.
- 2 Sélectionnez le numéro de programme.
Remarque: maintenez le curseur de direction haut/bas enfoncé afin de parcourir la liste des programmes.

- 3 Appuyez sur le curseur droite. Un clavier apparaît à l'écran. À l'aide des touches de direction droite/gauche et haut/bas sélectionnez les lettres, chiffres et fonctions en prenant soin de valider votre choix par la touche **OK**. Répétez pour chaque lettre que vous désirez entrer. Sélectionnez **Espace** pour entrer une espace; **Effacer** pour effacer le caractère mis en évidence dans le nom introduit; **Shift** pour afficher les caractères en majuscule ou minuscule du clavier et **Spécial** pour afficher les caractères spéciaux. Appuyez sur la touche **OK** pour valider.
- 4 Appuyez plusieurs fois sur le curseur de direction gauche lorsque vous avez fini d'attribuer un nom à la chaîne ou au périphérique sélectionné.
- 5 Sélectionnez un autre numéro de programme et répétez les étapes 3 à 4.

Modifier la liste des programmes

Vous pouvez, à votre guise, reclasser les chaînes mémorisées.

- 1 Choisissez **Modifier n° du progr.** dans le menu Installer.
- 2 Suivez les instructions à l'écran.

Programmes préférentiels

- 1 Choisissez **Programmes préférentiels** dans le menu Installer.
- 2 Choisissez votre numéro de programme préférentiel à l'aide du curseur haut/bas.
- 3 Sélectionnez **Oui** ou **Non** avec le curseur gauche/droite.
- 4 Répétez les étapes 2 et 3 pour toutes les chaînes de télévision ou sources externes que vous souhaitez définir en tant que préférentielles ou non.

Configuration

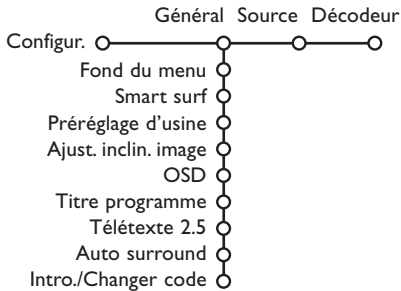

Le menu Configuration contient les items relatifs aux fonctions TV, accessoires, et périphériques que vous aurez branchés.

Le menu **Général** vous permet de modifier les paramètres qui ne seront utilisés que rarement.

Le menu **Source** vous permet de sélectionner une source.

Le menu **Décodeur** vous permet de réserver un ou plusieurs numéros de programme pour les chaînes nécessitant d'un décodeur.

Appuyez sur la touche  afin d'obtenir des informations concernant l'élément du menu sélectionné.

Général

Smart surf

- 1 Sélectionnez **Smart surf**.
- 2 A l'aide du curseur gauche/droite, sélectionnez
 - **2 programmes** si vous souhaitez passer alternativement, à l'aide de la touche P+P, de la chaîne que vous avez sélectionnée à la chaîne que vous aviez sélectionnée préalablement,
 - **9 programmes** pour appeler à l'écran, au moyen de la touche P+P, une liste comprenant jusqu'à 9 chaînes pouvant être sélectionnées.

Ajouter/supprimer une nouvelle chaîne ou source:

Sélectionnez la chaîne ou la source que vous souhaitez ajouter/supprimer. Appuyez sur la touche P+P, puis utilisez le curseur droite pour procéder à l'ajout/la suppression.

Remarque: S'il y a déjà neuf chaînes/sources dans la liste, la chaîne ou la source figurant en bas de celle-ci sera supprimée.

Préréglage d'usine

Cette fonction rétablit les paramètres d'image et de son pré-réglés en usine, mais conserve les paramètres d'installation des chaînes.

OSD (Affichage sur l'écran)

Voir Utilisation de la télécommande, p. 3,  sur les informations à l'écran.

- 1 Sélectionnez **OSD**.
- 2 Sélectionnez **Normal** pour activer l'affichage continu du numéro de programme et des informations relatives au programme en cours; **Minimum** pour activer l'affichage d'un nombre réduit d'informations du programme en cours.
Remarque: lorsque l'option Sous-titres est activée (voir Options, p. 11), il n'est pas possible d'afficher en continu le numéro du programme.

Télétexte 2.5

Certains diffuseurs offrent la possibilité de profiter d'un nombre plus élevé de couleurs, de couleurs de fond différentes et d'images de meilleure qualité dans les pages Télétexte 2.5.

- 1 Sélectionnez **Télétexte 2.5**.
- 2 Appuyez sur le curseur droite pour sélectionner **Télétexte 2.5 Marche** pour profiter de cette option.
- 3 Appuyez à nouveau sur le curseur droite pour sélectionner **Télétexte 2.5 Arrêt** si vous préférez que la mise en pages du Télétexte soit plus neutre. La sélection faite vaut pour toutes les chaînes proposant le service Télétexte 2.5.
Remarque: quelques secondes peuvent s'avérer nécessaires avant que le Télétexte ne passe au niveau 2.5.

Auto Surround

Parfois des informations sont transmises dans les programmes afin d'activer automatiquement le mode de reproduction son surround du TV. Ces informations sont prises en compte lorsque la fonction **Auto Surround** est **activée**. Néanmoins il est possible de désactiver cette fonction.

Introduire/Changer code

L'option Verrouillage (voir TV, Options, p. 11) permet de verrouiller des chaînes et ainsi d'empêcher de regarder certains programmes. Pour regarder les chaînes verrouillées, il est nécessaire de composer un code d'accès. L'élément de menu Changer code vous permet de créer ou de modifier un numéro d'identification personnel.

- 1 Sélectionnez **Intro./Changez code**.
- 2 Si aucun code n'a encore été créé, l'élément de menu indique **Introduisez code**. Si un code a déjà été composé, l'élément de menu indique **Changez code**. Toutes les combinaisons de chiffres de 0000 à 9999 sont valables.

Important: vous avez oublié votre code !

- 1 Sélectionnez **Changez code** dans le menu Général et appuyez sur **OK**.
- 2 Appuyez sur le curseur de direction droite et composez le code déterminant 8-8-8-8.
- 3 Appuyez à nouveau sur le curseur et saisissez un nouveau code à quatre chiffres pour remplacer le code précédent.

Source

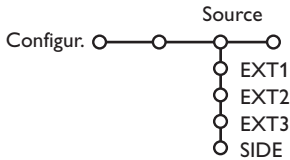

Ce menu vous permet de sélectionner le périphérique que vous avez branché à l'une des entrées externes.

- 1 Utilisez le curseur de direction droite pour entrer dans la liste de périphériques branchés à l'entrée sélectionnée.
- 2 Sélectionnez le périphérique à l'aide du curseur de direction haut/bas.

Lorsque vous avez sélectionné la source, p. ex. DVD, celle-ci sera automatiquement sélectionnée lorsque votre télécommande sera en mode DVD (voir p. 3) et lorsque vous appuierez sur la touche  de celle-ci.

Décodeur

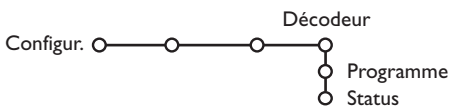

Si vous avez branché un décodeur, voir p. 15, vous pouvez réserver un ou plusieurs numéros de programme pour les chaînes utilisant un décodeur.

- 1 Sélectionnez **Décodeur** à l'aide du curseur droite.
- 2 Sélectionnez **Programme**.

- 3 Sélectionnez le numéro sous lequel vous avez mémorisé le programme provenant de votre décodeur.
- 4 Sélectionnez **Status**.
 - Sélectionnez l'entrée utilisée pour brancher votre décodeur: **Aucune**, **EXT1**, **EXT2**.
 - Sélectionnez **Aucune** si vous ne voulez pas que le programme sélectionné soit activé en tant que numéro de programme décodeur.

Note: Sélectionnez **EXT2** si votre décodeur est connecté à votre magnétoscope EasyLink.

Démo

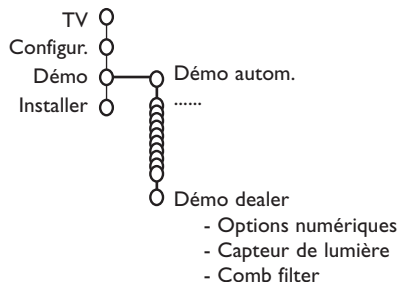

Le menu Démonstration permet au téléviseur de faire une démonstration de ses options, séparément ou en boucle continue.

Si vous avez sélectionné **Démo autom.**, la démonstration présentera automatiquement toutes les options de manière séquentielle, en boucle. Pour arrêter la démonstration automatique, appuyez sur l'une des touches du curseur. Si vous avez sélectionné l'une des options, la démonstration de cette option sera présentée une seule fois, et le menu Démo apparaîtra de nouveau.

Remarque: le mode Démo dealer ne fait pas partie de la séquence automatique et ne peut être activé que séparément.

Menu TV

Appuyez sur la touche **MENU** de la télécommande pour appeler à l'écran le menu principal..

Appuyez sur la touche **i+** afin d'obtenir des informations concernant l'élément du menu sélectionné.

Menu Image

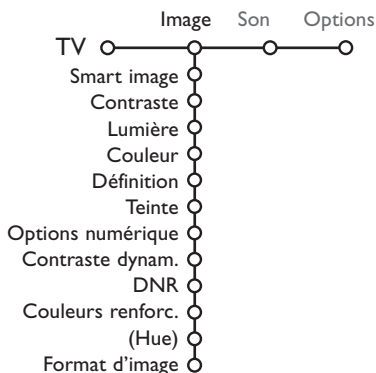

- 1 Utilisez le curseur de direction droite pour sélectionner **Image**.
- 2 A l'aide du curseur de direction haut/bas, sélectionnez les éléments de menu dans le menu Image.
- 3 Ajustez les réglages à l'aide du curseur de direction gauche/droite ou entrez dans la liste d'éléments de sous-menu à l'aide du curseur de direction droite. Sélectionnez un élément de sous-menu à l'aide du curseur haut/bas.

Remarque: pour faire disparaître le fond du menu avant d'ajuster les réglages image, voir Sélection configuration TV, Général p. 7.

Smart image

Sélectionnez **Smart image** pour faire apparaître une liste de paramètres image définis, correspondant chacun à un des préréglages d'usine.

Préférentiel se rapporte aux paramètres personnels pour l'image dans le menu image.



Options numériques

Pixel Plus 2 est le paramètre idéal, il double la résolution horizontale et augmente le nombre de lignes de 33 %. Vous pouvez sélectionner Movie Plus dans le cas où vous seriez gêné par un effet de halo. Vous pouvez envisager, en fonction de vos préférences, de sélectionner Double lines, ou Digital Scan 100 Hz.

Remarque : lorsque l'équipement NTSC 60 Hz est utilisé, les options sont modifiées en Pixel Plus 2, Movie Plus ou Progressive, balayage progressif sans compensation de mouvement.

Active Control

Le téléviseur mesure et corrige en temps réel tous les signaux qu'il réceptionne afin d'obtenir la meilleure image possible.

- 1 Appuyez sur la touche  de la télécommande.
- 2 Le menu Active Control apparaît.
- 3 Utilisez le curseur de direction haut/bas pour sélectionner les valeurs Active Control **Arrêt**, **Minimum**, **Médium** (recommandé) ou **Maximum**.
Les paramètres de l'image sont optimisés en continu et automatiquement, comme l'affichent les barres. Les éléments du menu ne peuvent pas être sélectionnés.
- 4 Appuyez sur le curseur de direction droite pour sélectionner **Smart image**.
- 5 Appuyez sur le curseur de direction haut/bas pour sélectionner un des paramètres de l'image définis.
- 6 Appuyez sur le curseur de direction droite pour sélectionner **Affich. actif**.
- 7 Appuyez sur le curseur de direction haut/bas pour sélectionner **Afficher les bars**, une des démos de Deux écrans ou **Arrêt**. Lorsque vous sélectionnez **Contraste Dynamique**, **Pixel Plus 2**, **DNR** (Réduction du Bruit Numérique) ou **Digital Natural Motion**, l'écran du téléviseur est divisé en deux parties: partie gauche le paramètre sélectionné est désactivé; partie droite il est activé.
- 8 Appuyez à nouveau sur la touche  pour mettre le menu Active Control hors service.

Menu Son

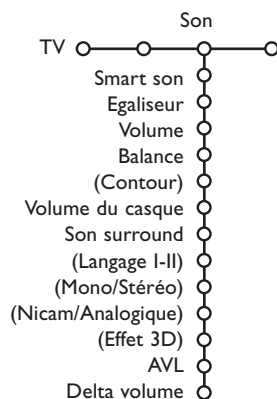

- 1 Appuyez sur le curseur de direction droite pour sélectionner **Son**.
- 2 Sélectionnez les éléments de menu dans le menu Son à l'aide du curseur de direction haut/bas et ajustez les réglages à l'aide du curseur de direction gauche/droite. Lorsque que les barres des visuels sont centrés les réglages sont à mi-niveau.

Smart son

Sélectionnez **Smart son** pour afficher une liste de paramètres de son définis, correspondant chacun avec un des pré-réglages usine des Aigues et des Graves.

Préférentiel se rapporte aux paramètres personnels pour le son dans le menu son.

Remarques:

- Certains éléments du menu ne sont disponibles qu'en cas de configuration Cinema Link et si vous avez activé l'option Cinema Link. D'autres éléments du menu sont commandés par le récepteur audio plutôt que par le téléviseur. Voir le livret Cinema Link fourni séparément.
- **Langage I-II** n'est disponible qu'avec la transmission sonore bilingue.
- **Mono/Stéréo** ne peut être sélectionné qu'en cas de transmission analogique stéréo.
- **Nicam/Analogique** ne peut être choisi que dans le cas d'une transmission Nicam.

Menu Options

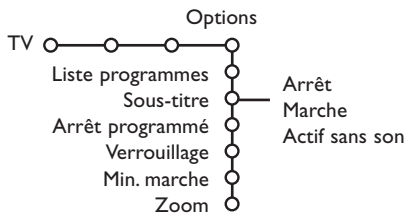

Liste des programmes

Appuyez sur la touche **OK** pour passer à la chaîne de télévision ou la source choisie.

Sélection des sous-titres

La page des sous-titres doit être enregistrée pour chaque chaîne:

Activez le télétexte et sélectionnez la page sous-titre appropriée.

Désactivez le télétexte.

Sous-titre Marche les affichera automatiquement sur les chaînes de TV sélectionnées si ces chaînes les transmettent. Un symbole indique que ce mode est activé. Sélectionnez **Actif sans son** si vous désirez que les sous-titres s'affichent automatiquement lorsque le son a été provisoirement coupé à l'aide de la touche **ⓧ** de la télécommande.

Verrouillage

1 Sélectionnez **Verrouillage**.

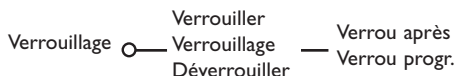

2 Utilisez le curseur de direction droite pour entrer dans le menu Verrouillage. Vous êtes alors invité à entrer votre code d'accès.

Remarque: Vous devez introduire votre code chaque fois que vous entrez dans le menu verrouillage.

Important: vous avez oublié votre code !

Voir p. 8

3 Sélectionnez un des éléments du menu:

- **Verrouiller** si vous voulez verrouiller toutes les chaînes et sources externes.
- **Verrouillage** et appuyez sur le curseur de direction droite.

Sélectionnez:

- **Verrou après** si vous souhaitez verrouiller tous les programmes à partir d'une heure précise. Utilisez le curseur droite et entrez l'heure à l'aide du curseur haut/bas et droite. Appuyez sur la touche **OK** pour activer.
- **Verrou progr.** si vous voulez verrouiller une chaîne ou une source externe déterminée;
- Sélectionnez **Déverrouiller** pour déverrouiller toutes les chaînes et sources verrouillées.

1 Utilisez le curseur de direction droite pour sélectionner **Options**.

2 Sélectionnez les éléments du menu avec le curseur de direction haut/bas et ajustez les réglages avec le curseur de direction droite/gauche.

Minuterie marche

1 Sélectionnez **Min. marche**.

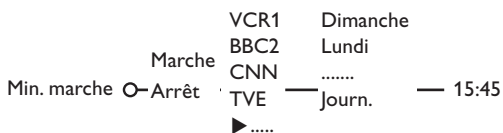

2 Sélectionnez **Marche** avec le curseur droite.

3 Appuyez à nouveau sur le curseur droite pour entrer dans la liste des programmes.

4 Sélectionnez la chaîne de télévision ou la source extérieure sur laquelle vous souhaitez que votre téléviseur se règle à l'heure et le jour de votre choix.

5 Appuyez à nouveau sur le curseur droite pour sélectionner un jour de la semaine ou **Journ..**

6 Utilisez à nouveau le curseur de direction droite pour entrer l'heure ou entrez l'heure à l'aide des touches chiffrées ou du curseur haut/bas et appuyez sur **OK** pour activer.

7 Appuyez sur la touche **MENU** pour mettre hors service le menu.

Note: Pour vérifier vos réglages, appuyez sur **i+**.

Zoom

1 Sélectionnez **Zoom** avec le curseur vers le bas et appuyez sur la touche **OK**.

2 Appuyez sur la touche **OK** pour sélectionner un des agrandissements zoom (x1, x4, x9, x16).

3 En outre, vous pouvez bouger la fenêtre zoom sélectionnée à travers l'écran avec les touches du curseur haut/bas, gauche/droite.

4 Appuyez sur la touche **MENU** pour désactiver la fonction zoom.

Guide Télétexte

Les chaînes TV qui émettent le télétexte transmettent également une page contenant le guide des programmes du jour. Si la page du guide des programmes choisie remplit les conditions VPT, il sera possible d'enregistrer, de rappeler, de regarder ou de verrouiller les programmes.

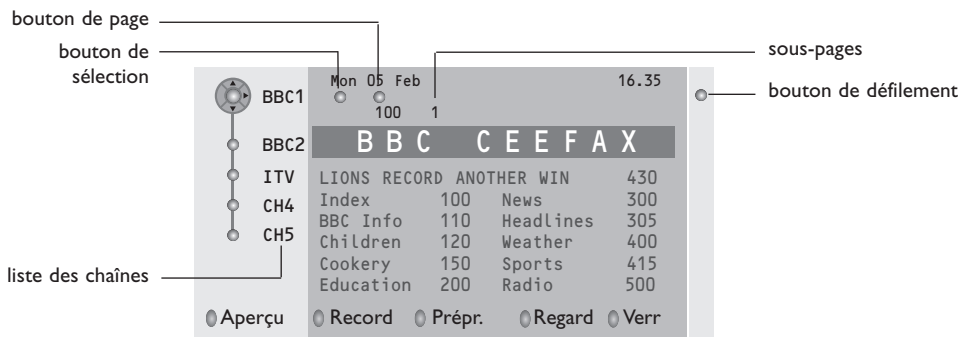

- 1 Appuyez sur la touche .
- 2 Sélectionnez une chaîne de télévision avec le curseur de direction haut/bas et appuyez sur **OK**.
- 3 Amenez le curseur en haut de la liste des chaînes où le nom de la chaîne de télévision choisie réapparaît.
- 4 Appuyez sur le curseur de direction droite pour déplacer le palet à travers la boule de sélection.
- 5 Dans la page index du Télétexte, cherchez la page du guide des programmes du jour ou du lendemain.
- 6 À l'aide des touches numériques, entrez le numéro de la page télétexte qui contient les informations sur les programmes de la chaîne en question. Appuyez deux fois sur le curseur de direction droite pour déplacer le palet vers la droite afin de choisir une des sous-pages disponibles.

Si la page du guide des progr. choisie remplit les conditions VPT, le téléviseur se souviendra du numéro de la dernière page télétexte sélectionnée sur cette chaîne contenant des informations du guide des programmes et indiquant quel programme commence à quelle heure. Chaque fois que vous appuyez sur la touche , la page du guide des programmes télétexte de la chaîne sélectionnée s'affichera.

Remarque : L'émetteur est responsable du contenu des informations.

Fonctions de base

Appuyez sur une des touches grise, rouge, verte, jaune ou bleue pour activer une fonction du Guide Télétexte. Les touches apparaissent en gris si la fonction n'est pas disponible.

- Aperçu:** ce menu donne une liste de programmes qui sont marqués comme rappels, ceux qui doivent être enregistrés et ceux qui sont verrouillés. Il est possible d'utiliser ce menu pour modifier ou effacer des programmes marqués.
- Record:** pour programmer l'enregistrement par le magnétoscope (s'il est équipé du système NEXTVIEWLink et s'il est branché sur l'entrée **EXT. 2**).
- Préprogrammation:** va allumer automatiquement la TV si elle est en mode de veille ou arrêter un programme en cours de diffusion pour émettre un message si la TV est allumée.
- Verrouiller:** pour verrouiller certains programmes afin d'éviter son enregistrement ou sa vision. Pour les fonctions Enreg., Préprog. ou Verrouiller, vous voyez apparaître un petit menu, dans lequel vous pouvez choisir l'intervalle (1 fois, Journ. ou Hebdo.) ou effacer un réglage effectué préalablement concernant un enregistrement, une préprogrammation ou un verrouillage. L'intervalle est réglé par défaut sur **1 fois**. Pour confirmer la fréquence, appuyez sur la touche **OK**.
- Regarder:** pour regarder le programme choisi et actuellement diffusé.

Télétexte

Certaines chaînes de télévision transmettent des informations au moyen d'un système télétexte. Cette TV a 1200 pages de mémoire qui vont mémoriser la plupart des pages et des sous-pages diffusées pour réduire le délai d'attente. Après chaque modification de programme, la mémoire est rafraîchie.

Mise en et hors service du télétexte

Appuyez sur  pour mettre en service le télétexte.

102	«03 04 05 06 07 08 09 10 11 12»
BBC CEEFAX 102 Lun 05 Fév 16.35.22	
BBC CEEFAX	
LIONS RECORD ANOTHER WIN	430
Index	100 News 300
BBC Info	110 Headlines 305
Children	120 Weather 400
Cookery	150 Sports 415
Education	200 Radio 500
Lottery	230 Travel 550
Finance	240 Subtitling 888
Music	280 TV Listings 600
Rouge	Vert Jaune Bleu

Sélection d'une page de télétexte

- Entrez le numéro de la page souhaitée à l'aide des touches numériques, des touches du curseur de direction haut/bas, gauche/droit ou de la touche **-P+**.
- Choisissez le sujet souhaité à l'aide des touches colorées correspondant aux options en bas de l'écran.

Sélection de la page précédente

(Uniquement possible au cas où aucune liste des pages de télétexte favorites n'est disponible. Voir p. 14.)

Appuyez sur la touche **P.P.**

Sélection de l'index du système télétexte

Appuyez sur la touche grise  pour faire apparaître l'index (en général p. 100).

Uniquement pour les diffuseurs utilisant les systèmes télétexte T.O.P:

Appuyez . Un aperçu T.O.P. des divers sujets apparaît.

Sélectionnez avec le curseur haut/bas, gauche/droite le sujet souhaité et appuyez sur la touche **OK**.

Toutes les chaînes de télévision ne transmettent pas le télétexte T.O.P.

Sélection des sous-pages



Lorsqu'une page de télétexte sélectionnée comprend plusieurs sous-pages, une liste des sous-pages disponibles apparaît à l'écran.

Appuyez sur le curseur de direction gauche ou droite pour sélectionner la sous-page suivante ou précédente.



Double hauteur page télétexte

Appuyez plusieurs fois sur la touche  pour afficher la partie supérieure du télétexte, la partie inférieure du télétexte et ensuite revenir au format d'image normal. Quand la fonction double hauteur est activée, vous pouvez faire défiler le texte ligne par ligne en utilisant le curseur de direction haut/bas.

Image/Télétexte

- 1 Appuyez sur la touche . Appuyez sur la touche  pour afficher Télétexte dans la moitié droite de l'image.
- 2 Utilisez le curseur pour sélectionner une chaîne de télévision.
- 3 Appuyez sur la touche  pour éteindre le format 2 écrans.

Sélection écran actif

En mode deux écrans Image/Télétexte (touche ) , entrez le numéro de la page souhaitée à l'aide de la touche **-P+**, puis appuyez sur la touche **MENU**, puis sélectionnez l'écran de gauche (à l'aide de la boule bleue supérieure). Vous pouvez maintenant sélectionner un écran comprimé ou plein à l'aide de la touche .

Hypertexte

Grâce à la fonction Hypertexte, vous pouvez sélectionner et chercher tout mot ou numéro dans la page Télétexte actuelle.

- 1 Appuyez sur la touche **OK** pour mettre en évidence le premier mot ou numéro de la page.
- 2 Utilisez le curseur de direction haut/bas, gauche/droite pour sélectionner le mot ou le numéro que vous souhaitez chercher.
- 3 Appuyez sur la touche **OK** pour confirmer. Un message apparaît en bas de l'écran pour indiquer que la recherche est en cours, ou que le mot ou la page n'est pas trouvé.
- 4 Utilisez le curseur de direction haut pour sortir de l'hypertexte.

Menu Télétexte

(seulement disponible en mode télétexte plein écran)

- 1 Appuyez sur la touche **MENU** pour activer le menu.
- 2 Utilisez le curseur de direction haut/bas pour sélectionner les éléments du menu.
- 3 Appuyez sur le curseur de direction droite pour activer.

Informations cachées

Affiche/dissimule les informations cachées d'une page, telles que les solutions des devinettes et des mots croisés.

Appuyez sur le curseur de direction droite pour activer.

Préférentiel

Vous pouvez créer une liste de huit pages télétexte favorites au total, sélectionnées parmi plusieurs chaînes différentes.

Pour ajouter une page à la liste des favoris :

- 1 Sélectionner une page télétexte.
- 2 Sélectionner **Préférentiel** dans le menu télétexte et appuyer sur le curseur de direction droite pour accéder à la liste.
- 3 Appuyer à nouveau sur le curseur de direction droite pour ajouter la page.
- 4 Appuyer sur la touche **MENU** pour visualiser la page courante.

Pour visualiser une page favorite de la liste:

En mode télétexte, utiliser la touche P/P pour naviguer à travers les pages favorites de la chaîne TV sélectionnée.

Remarque : Seules les pages de la chaîne courante peuvent être sélectionnées.

Chercher

Sélectionner un mot

A l'aide du clavier à l'écran, vous pouvez entrer un mot que vous souhaitez chercher dans les pages Télétexte. L'utilisation de majuscules ou de minuscules n'a pas d'importance.

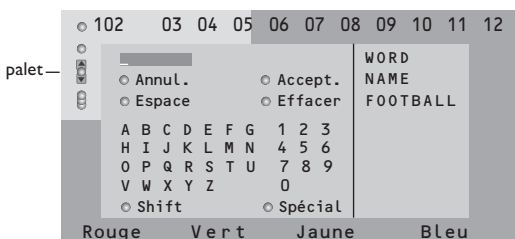

- 1 Appuyez sur le curseur de direction droite pour entrer dans le clavier.

- 2 Utilisez le curseur de direction gauche/droite et haut/bas pour sélectionner les caractères, les mots ou les fonctions.
- 3 Appuyez sur la touche **OK** pour confirmer chaque caractère sélectionné.
- 4 Sélectionnez **Annul.** pour annuler le mot sélectionné, **Espace** pour entrer une espace, **Effacer** pour effacer le dernier caractère sélectionné, **Shift** pour afficher les caractères en majuscule ou en minuscule du clavier et **Spécial** pour afficher les caractères spéciaux du clavier et appuyez sur la touche **OK**.
- 5 Appuyez plusieurs fois sur le curseur de direction gauche pour revenir au menu Télétexte.

Recherche d'un mot

- 1 Entrez le mot à l'écran ou sélectionnez un mot dans l'historique à droite et appuyez sur **OK**.
- 2 Sélectionnez **Accept.** et appuyez sur **OK**. Le message **Recherche** apparaît à l'écran.
- 3 Pour annuler la recherche ou pour rechercher un nouveau mot, sélectionnez **Clavier** et appuyez sur **OK**.
- 4 Lorsque le mot n'est pas trouvé, un message apparaît à l'écran. Lorsqu'il a été trouvé, le mot est mis en évidence dans la page Télétexte. Pour poursuivre la recherche, appuyez sur **OK**.

Passage en revue des sous-pages (si présent)

Passé automatiquement en revue les sous-pages. Appuyez sur le curseur de direction droite pour activer et désactiver la fonction.

Page programmée

Permet d'afficher une page spécifique à une heure précise.

- 1 Utilisez le curseur de direction droite et sélectionnez **Oui** ou **Non**.
- 2 Entrez l'heure et le numéro de page à l'aide du curseur ou des touches numériques.
Remarque: il n'est pas nécessaire que le Télétexte reste activé. Il n'est pas possible d'afficher une page programmée si le téléviseur est en mode de veille.
- 3 Appuyez sur le curseur de direction gauche pour revenir au menu TV.

Langue

Si les caractères affichés à l'écran ne correspondent pas aux caractères utilisés par l'émetteur du télétexte, cette fonction vous permet de changer le groupe de langues. Sélectionnez **Groupe 1** ou **Groupe 2** à l'aide du curseur de direction droite.

Appuyez sur la touche **MENU** pour quitter le Menu Télétexte.

Branchement des périphériques

Vous pouvez brancher une large gamme d'appareils électroniques sur votre téléviseur. Les diagrammes de connexion suivants vous décrivent le mode de connexion.

Selon les versions, le téléviseur est équipé de 2 ou 3 prises péritel EXT1, EXT2 et EXT3 situées à l'arrière.

Remarque: **EXT.1** fonctionne avec CVBS et RVB, **EXT.2** CVBS et Y/C, **EXT.3** CVBS et RVB. Il est préférable de brancher les périphériques en RVB sur les entrées **EXT.1** ou **3**, ce format offrant les meilleures performances.

Si votre magnéto est pourvu de la fonction EasyLink, il faut le connecter à **EXT.2** pour bénéficier des fonctionnalités EasyLink.

Enregistreur (VCR-DVD+RW)

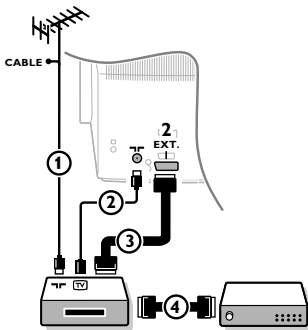

Branchez les câbles d'antenne (1), (2), pour obtenir une meilleure qualité d'image, le câble péritel (3) tel qu'indiqué.

Si votre magnéto ne dispose pas d'une prise péritel, la seule connexion possible se fait via le câble d'antenne. Pour cela, vous devrez régler votre magnéto sur le signal test, et lui donner le numéro de programme 0 ou enregistrer le signal test sous un numéro de programme compris entre 90 et 99, voir Installation Manuelle, p. 6. Consultez le manuel de votre enregistreur.

Décodeur et Enregistreur

Branchez un câble péritel (4) sur la prise péritel de votre décodeur et sur la prise péritel spéciale de votre enregistreur. Consultez également le manuel de votre enregistreur. Voir également Décodeur, p. 8. Vous pouvez également brancher votre décodeur directement à **EXT.1** ou **2** avec un câble péritel.

Autres appareils périphériques (récepteur satellite, décodeur, DVD, jeux, etc.)

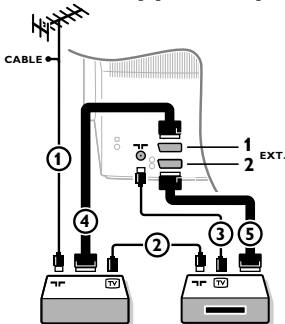

- 1 Branchez les câbles d'antenne (1), (2) et (3) tel qu'indiqué (uniquement si votre périphérique dispose d'une entrée/sortie pour antennes TV). Branchez votre équipement avec un câble péritel (4) ou (5) à l'un des prises péritel **EXT.1**, **2** ou **3** afin d'obtenir une meilleure qualité d'image.
- 2 Cherchez le canal RF de votre périphérique tout comme pour un enregistreur.
- 3 Opérez une sélection dans Configuration, Menu Source, p. 8.

Connexions latérales

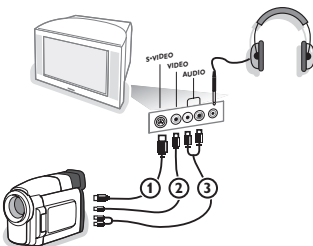

Caméra ou Caméscope

- 1 Branchez votre caméra ou caméscope comme indiqué.
- 2 Branchez sur **VIDEO** (2) et **AUDIO L** (3) pour un appareil mono, et également sur **AUDIO R** (3) pour un appareil stéréo. Vous obtiendrez la qualité S-VHS avec un caméscope S-VHS en branchant les câbles S-VHS sur **S-VIDEO** (1) et sur **AUDIO** (3).

Attention: Ne pas brancher les câbles (1) et (2) en même temps. Cela peut produire des distorsions dans l'image !

Casque

- 1 Insérez la fiche dans la prise du casque (HP) comme indiqué.
- 2 Appuyez sur sur la télécommande pour mettre hors service les HP de votre téléviseur.

La prise du casque est du type jack 3.5 mm, l'impédance est de 8 à 4000 Ohm.

Choisissez **Volume du casque** dans le menu son, afin de régler le volume du casque.

Amplificateur stéréo et deux HP supplémentaires avant

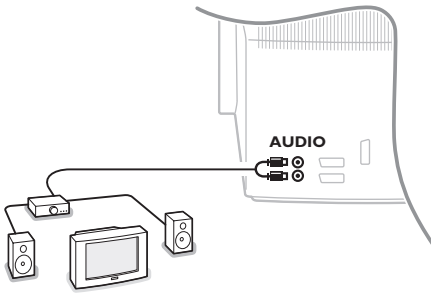

- 1 Branchez les câbles audio sur l'entrée audio de votre amplificateur et sur **AUDIO L** et **R** à l'arrière de votre téléviseur.
- 2 Le niveau de sortie est contrôlé par le contrôle du volume de l'amplificateur.

Remarque: éteignez votre téléviseur et votre amplificateur audio avant de les brancher. Mettez le volume de l'amplificateur audio au minimum.

Pour sélectionner les périphériques

Appuyez sur la touche  afin de sélectionner **EXT1**, **EXT2**, **EXT3*** ou **SIDE**, l'entrée sur laquelle vous avez branché votre appareil à l'arrière ou à droite de votre téléviseur.

Remarque: la plupart des périphériques (décodeur, enregistreur) gèrent d'eux-mêmes la commutation.

* Disponible uniquement sur certaines versions.

Enregistreur ou DVD avec EasyLink

L'enregistreur (VCR ou DVD+RW) ou le DVD peut être activé en passant par le menu Enregist. ou DVD sur l'écran.

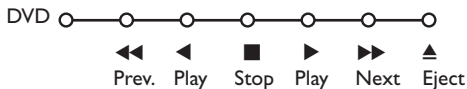
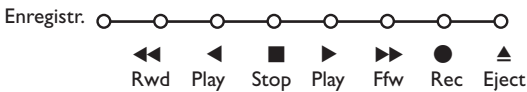

- 1 Appuyez sur la touche **MENU** sur la télécommande.
- 2 Choisissez le menu **Enregistreur** ou **DVD** avec le curseur de direction haut/bas.
- 3 Utilisez le curseur gauche/droite, haut/bas pour choisir une des fonctions de l'enregistreur ou du DVD.

La touche  pour enregistrement peut être commandée dans le mode TV.

Si votre magnétoscope EasyLink dispose de la fonction système veille, et après appui de 3 secondes sur la touche , téléviseur et magnétoscope passent en veille.

Touches pour les appareils A/V



Cette télécommande peut commander les appareils suivants: TV, VCR, DVD, SAT (RC5), AMP (+TUNER), CD.

Appuyer sur la touche **Select** pour commander n'importe quel périphérique indiqué dans l'affichage. A chaque pression sur la touche **Select** un autre appareil est sélectionné. La répétition doit être effectuée dans les 2 secondes, l'indicateur clignotera lentement pour indiquer l'appareil sélectionné.

Appuyez sur l'une des touches de la télécommande pour commander le périphérique. Pour revenir au mode TV, appuyez sur **Select** pendant que l'indicateur clignote. Si aucune touche n'est enfoncée dans les 60 secondes, la télécommande se remet en mode TV.

*Note: Lorsque la touche **Select** est tenue pressée plus de 2 secondes, le code RC5/RC6 est transmis.*

- | | | | |
|--|--|----------------------|--|
| | pour passer en position de veille | MENU | activer/désactiver le menu |
| | pause (VCR, DVD, CD) | -P+ | pour sélectionner un chapitre, une chaîne, une bande |
| | pour enregistrer, | 0 à 9 | entrée d'un chiffre |
| | pour rebobiner (VCR, CD);
recherche arrière (DVD, AMP) | P+P | contenu de la cassette (VCR),
choisir un chapitre DVD,
choisir une fréquence (AMP) |
| | pour arrêter | | timer du magnétoscope |
| | pour le mode lecture | | surround marche/arrêt
(AMP, CD) |
| | avance rapide (VCR, CD);
recherche avant (DVD/AMP) | curseur haut/bas | pour choisir le disque suivant ou précédent (CD) |
| | pour choisir la langue des sous-titres (DVD);
actualités RDS /TA (AMP);
mélanger (CD) | curseur gauche/droit | pour choisir la bande précédente ou suivante (CD)
recherche avant/arrière (AMP) |
| | pour choisir un titre dvd;
afficher RDS (AMP);
info à l'écran (CD) | | |
| | afficher information | | |

En supplément, les fonctions DVD, SAT et CD peuvent être reprogrammées pour commander un DVD-R, SAT (RC6) ou CD-R à la place.

- 1 Presser répétitivement la touche **Select** jusqu'à ce qu'aucune LED ne soit allumée.
- 2 Pour programmer
 - le **DVD-R**, presser la touche **OK** en même temps que la touche 2.
 - le **SAT (RC6)**, presser la touche **OK** en même temps que la touche 4.
 - le **CD-R**, presser la touche **OK** en même temps que la touche 6.

A présent, lorsque la fonction correspondante est sélectionnée (**DVD, SAT, CD**), la télécommande commandera votre DVD-R, SAT (RC6) ou CD-R.

*Remarque : Pour revenir à la configuration par défaut, on peut soit retirer les piles durant quelques minutes, soit presser simultanément la touche **OK** + 1 (DVD), **OK** + 3 (SAT-RC5) ou **OK** + 5 (CD).*

Enregistrer avec un enregistreur par EasyLink

En mode TV, vous pouvez faire démarrer un enregistrement immédiat de l'émission qui est diffusée à l'écran. Appuyez sur la touche enregistrement de la télécommande pendant deux secondes au minimum.

Note: Changer les programmes TV ne perturbe pas l'enregistrement !

*Durant l'enregistrement d'un programme TV à partir d'un périphérique connecté à **EXT. 1, EXT. 3** ou **SIDE**, vous ne devez pas changer de programme.*

Conseils

Entretien de l'écran	<p>Ne pas toucher, frapper, frotter l'écran avec quoi que ce soit de dur, ce qui pourrait rayer et abîmer l'écran de façon permanente. Ne pas frotter l'écran avec un tissu poussiéreux contenant un produit chimique. Ne pas toucher l'écran à mains nues ou avec un tissu gras (certains cosmétiques sont dangereux pour l'écran). Débrancher le TV avant nettoyage. Lorsque la surface devient poussiéreuse, essuyer légèrement avec du coton absorbant ou un autre matériaux doux. Ne pas utiliser d'acétone, toluène ou alcool sous peine de dommages chimiques. Ne pas utiliser de nettoyeur liquide ou en aérosol. Essuyer toutes gouttes (eau...) éventuellement projetées sur l'écran aussi vite que possible. Un contact prolongé peut provoquer des déformations et des taches.</p>
Mauvaise image	<ul style="list-style-type: none"> • Avez-vous choisi le bon système de télévision dans le menu d'installation manuelle ? • Votre téléviseur et/ou votre antenne interne se trouvent-ils trop près des HPs, d'une installation audio sans prise de terre, de tubes néon, etc.? • La proximité de montagnes ou de hauts immeubles peut être à l'origine d'images dédoublées ou d'ombres. Parfois, on obtient une meilleure qualité d'image en changeant la direction de l'antenne externe. • Est-ce que l'image ou le télétexte est méconnaissable? Vérifiez si vous avez introduit la fréquence correcte. Voir Installation, p. 6. • La luminosité la définition et le contraste sont-ils déréglés? Sélectionnez Préréglages d'usine dans le menu Configuration, Général, p. 7. • Une mauvaise qualité d'image est parfois possible quand une caméra S-VHS, raccordée à droite de l'appareil, fonctionne alors qu'un autre appareil est branché à EXT. 1, 2 ou 3. Dans ce cas, mettez un des appareils hors service.
Absence d'image	<ul style="list-style-type: none"> • L'antenne est-elle correctement raccordée? • Les fiches sont-elles fermement enfoncées dans la prise d'antenne? • Le câble d'antenne est-il en bon état et muni des fiches adéquates?
Absence de son	<ul style="list-style-type: none"> • Aucune des chaînes ne diffuse du son? Vérifiez si le volume n'est pas réglé sur sa position minimum. • Le son est-il interrompu lorsque vous appuyez sur la touche ?
Vous ne trouvez pas de solution à votre problème d'image ou de son?	<p>Mettez votre téléviseur hors service. Remettez-le en service. N'essayez jamais de réparer vous-même une panne de téléviseur. Consultez votre revendeur ou un technicien?</p>
Menu	<p>Vous n'avez pas choisi le menu que vous vouliez? Appuyez une nouvelle fois sur la touche MENU pour sortir du menu.</p>
Télécommande	<ul style="list-style-type: none"> • Si votre TV ne répond plus à la télécommande, les piles peuvent être déchargées. • Vous pouvez toujours utiliser la touche MENU et les touches -/+ en haut du téléviseur.
Veille	<p>Votre TV consomme de l'énergie en veille. Cette consommation contribue à la pollution de l'air et de l'eau. Consommation : 1 W.</p>

Inhoud

Help?

Indien deze handleiding geen antwoord geeft op uw vraag of indien 'Tips' uw TV-probleem niet oplost, kunt u de Lokale Philips Klantendienst of Servicecentrum bellen. Zie het bijgevoegde World-wide garantie boekje. Gelieve het Model en Product nummer dat u kan vinden op de achterzijde van uw televisietoestel of op de verpakking, klaar te houden vooraleer de Philips helplijn te bellen.

Model:
Product No:

Tengevolge van voortdurende productverbeteringen is deze gebruiksaanwijzing onderhevig aan wijzigingen zonder voorafgaande kennisgeving.



Richtlijnen voor einde levensduur

Philips besteedt veel aandacht aan een milieuvriendelijke productie in een groene omgeving. Uw nieuwe TV bevat materialen die voor hergebruik geschikt zijn. Aan het eind van de levensduur van de TV kunnen gespecialiseerde bedrijven de afgevoerde TV ontmantelen om het voor hergebruik geschikte materiaal te verzamelen, en zo weinig mogelijk materiaal te hoeven wegdoen. Informeer a.u.b. naar de plaatselijke voorschriften voor het wegdoen van uw oude TV-toestel.

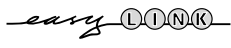

Installatie

- Vorbereiding 2
- Toetsen bovenaan op het toestel 2
- Uw afstandsbediening 3-4
- Het menu gebruiken 5
- Uw menutaal en uw land kiezen 5
- TV-zenders vastleggen 6
 - Automatische installatie 6
 - Handmatige installatie 6
 - Zender een naam geven 6
 - Herschikken 7
 - Favoriete TV-zenders kiezen 7
- Configuratie instellen 7
 - Algemeen 7
 - Bron 8
 - Decoder 8
- Demo 9

Bediening

- TV menu
 - Beeldmenu 9-10
 - Geluidsmenu 10
 - Diversen menu 11
- Teletekst gids 12
- Teletekst 13-14

Randapparatuur aansluiten

- Randapparatuur aansluiten en selecteren 15-16
- Audio- en video-apparatuur toetsen 17
- Tips 18

De EasyLink-opties zijn gebaseerd op het principe "bediening door middel van één toets". Dit betekent dat een aantal opeenvolgende handelingen terzelfdertijd uitgevoerd worden in bvb. het televisietoestel en de videorecorder indien beiden over de EasyLink-functie beschikken en verbonden zijn via de eurokabel die samen met de videorecorder geleverd werd.

Vorbereiding

- 1 Plaats uw toestel op een harde ondergrond.

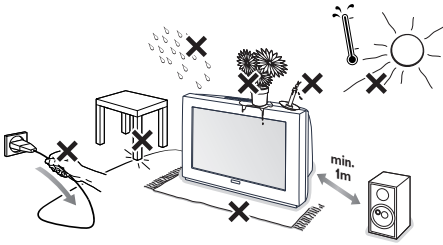

Laat voor ventilatie minstens 5 cm vrij rondom de TV. Plaats de TV niet op een tapijt. Om onveilige situaties te voorkomen, plaats geen voorwerpen bovenop het toestel. Vermijd warmte en rechtstreeks zonlicht en stel het televisietoestel niet bloot aan regen of water.

- 2 Sluit de antenne goed aan op de antenne-ingang  op de achterzijde van de TV.
- 3 Stop de stekker in het stopcontact met een netspanning van 220V - 240V.

- 4 **Afstandsbediening:** Plaats de 2 meegeleverde batterijen (type R6-1,5V) in het batterijvak.

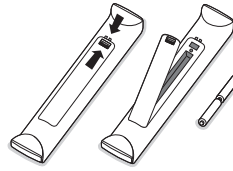

Niet weggooien
maar inleveren
als KCA.



De bijgeleverde batterijen bevatten niet de zware metalen kwik en cadmium. Informeer a.u.b. naar de plaatselijke voorschriften voor het afvoeren van lege batterijen.

- 5 **TV inschakelen:** Druk op de schakelaar  vooraan op uw TV.

Een blauw lampje vooraan op het televisietoestel en het scherm lichten op. Als de TV in de standby stand staat (rood lampje), druk dan op de **-P+** toetsen of op de  toets op de afstandsbediening.

De toetsen bovenaan op het TV-toestel

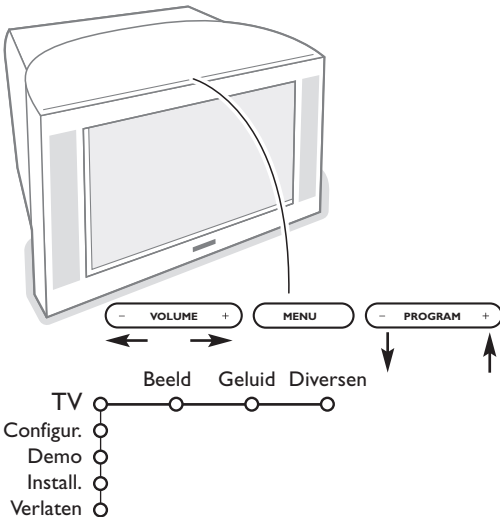

Wanneer uw afstandsbediening zoek is of wanneer die niet meer werkt, dan kunt u nog steeds de toetsen vooraan op uw TV-toestel gebruiken.

Druk

- op de **VOLUME** - of + toets om het volume aan te passen
- op de **PROGRAM** - of + toets om de TV-zenders of de externe bronnen te selecteren

Druk op de **MENU** toets om het hoofdmenu op te roepen zonder de afstandsbediening te moeten gebruiken.

Gebruik

- de **VOLUME** - en + toetsen en de **PROGRAM** - en + toetsen om menu-instellingen te selecteren in de aangeduide richting;
- de **MENU** toets om uw keuze te bevestigen

Opmerking:

Wanneer u instellingen activeert via de **MENU** toets bovenaan op het TV-toestel, kunt u enkel met **Verlaten** het menu verlaten. Ga naar **Verlaten** en druk op de **MENU** toets.

Gebruik van de afstandsbediening

Opmerking: bij de meeste toetsen is één druk op de toets voldoende om de functie te activeren. Een tweede druk op de toets zal de functie inactiveren. Als met een toets verschillende instellingen mogelijk zijn, wordt een korte lijst van de mogelijkheden getoond. Druk herhaaldelijk op de toets om het volgende item in de lijst te selecteren. Na 4 seconden verdwijnt de lijst automatisch. U kunt ook op **OK** drukken om hem onmiddellijk te laten verdwijnen.

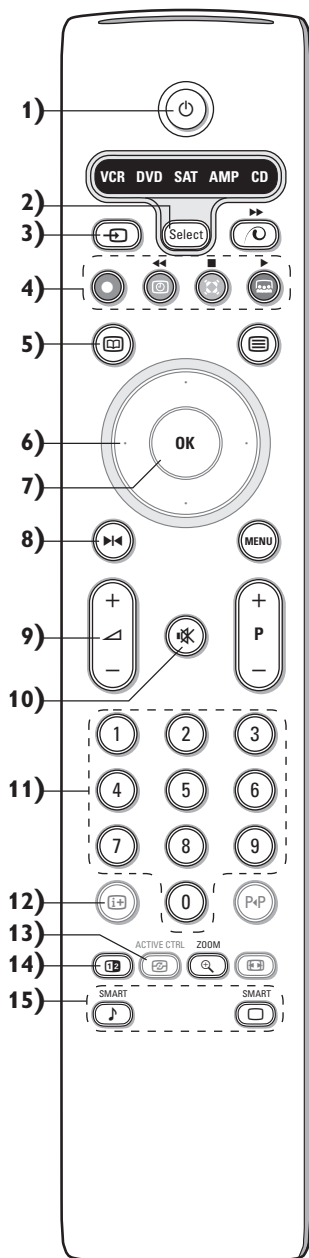

1) **Standby**

Druk op deze toets om de TV in of uit te schakelen. Het toestel is uitgeschakeld en een rood lampje licht op.

2) **VCR DVD SAT AMP CD:** Audio- en Video apparatuur toetsen (p. 17)

3) **Randapparatuur kiezen (p. 16)**

4) **Audio- en Video apparatuur toetsen (p. 17)**

● **Opname**

Zie Opnemen met uw recorder met EasyLink, p. 17.

5) **Teletext gids (niet op alle uitvoeringen aanwezig) aan/uit p. 12**

Druk op **12** om de Teletext Gids op de rechterkant van het scherm te laten verschijnen.

6) **Cursor**

Deze 4 toetsen worden gebruikt om te kiezen binnen de menu's.

7) **OK** Druk op deze toets

- om uw keuze in de menu's te activeren.
- om de programmalijs te doen verschijnen.

8) **Stilstaand beeld:** Om het beeld te doen stilstaan.

9) **-VOL+ (Volume):** Om de geluidsterkte te regelen.

10) **Mute:** Om het geluid te onderbreken, of om het geluid terug te krijgen.

11) **0/9 Cijfertoetsen**

Om een TV-zender te kiezen. Geef voor een programma-nummer met twee cijfers het tweede cijfer in voor het streepje verdwijnt. Indien u onmiddellijk naar een gekozen TV-zender met één cijfer wilt overschakelen, moet u de cijfertoets iets langer ingedrukt houden.

12) **i+ Scherminfo**

Druk om informatie te verkrijgen over de geselecteerde TV-zender en het programma.

Menu/Remote control info

Wanneer een menu op het scherm is verschenen, kunt u op **i+** drukken om informatie over de geselecteerde menu-instelling te krijgen. Voor informatie over de functies van de afstandsbediening drukt u op om het even welke toets op de afstandsbediening terwijl de menu-informatie op het scherm zichtbaar is. De normale functie van de toets wordt niet uitgevoerd.

13) **Active control (niet op alle uitvoeringen aanwezig) zie p. 10**

14) **12 Dual screen (niet op alle uitvoeringen aanwezig)**

- Druk op de **i+** of **12** toets.
Druk op **12** om Teletext of de Teletext Gids op de rechterkant van het scherm te laten verschijnen.
- **Beeld/Teletext gids:**
 - Beweeg de cursor links/rechts om een TV-zender te kiezen.
 - Druk de cursorknop naar beneden om de puck naar het blauwe bolletje in het linkerscherm te verschuiven.
 - Druk op **+P-** om een andere TV-zender te selecteren.
 - **Beeld/Teletext:** Zie Actieve schermselectie, p. 13.
- Druk op de **12** toets om dual screen uit te schakelen.

15) **Voorinstellingen van beeld en geluid**

Geeft toegang tot een aantal instellingen van beeld en geluid. De stand **Persoonlijk** komt overeen met de gekozen instellingen in de menu's.

Gebruik van de afstandsbediening

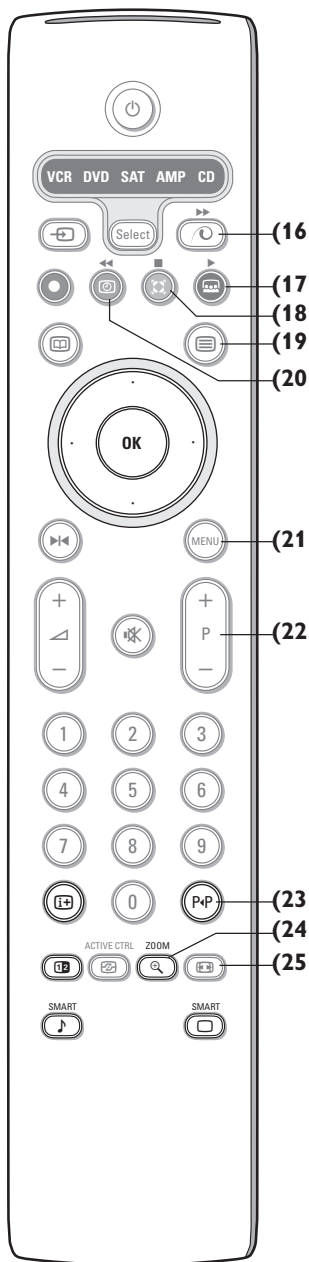

- 16) **Pixel Plus 2 demo** aan/uit
Aan de rechterkant van het scherm worden Pixel Plus 2 en Digital Natural Motion geactiveerd.
- 17) **Cinema Go:** Zie de afzonderlijk bijgeleverde Cinema Link handleiding.
- 18) **Surround mode**
Incredible surround
Wanneer Incredible Surround Aan geselecteerd is in de stereo geluidsmode, lijkt het alsof de luidsprekers verder uit elkaar staan.
Dolby Virtual surround
Optimaal met Dolby surround signalen. Maakt het mogelijk het Dolby Surround Pro Logic effect te ervaren met een geluidseffect achteraan. Zie Geluidsmenu, 3D effect, p. 10.
Opmerking: U kunt dezelfde selectie maken in het Geluidsmenu, surround mode, p. 10.
- 19) **Teletekst** (niet op alle uitvoeringen aanwezig) aan/uit p. 13
Druk op de toets om teletekst te laten verschijnen op de rechterkant van het scherm.
- 20) **Tijd oproepen:** De tijd verschijnt op het scherm.
- 21) **MENU: Hoofdmenu** zie p. 5
- 22) **-P+ TV-zenders kiezen**
Om snel de TV-zenders en de externe bronnen uit de voorkeurlijst te doorlopen.
- 23) **P+P Smart surf**
Deze toets laat u toe gemakkelijk over te schakelen tussen 2 tot 9 verschillende TV-zenders of externe bronnen. Zie Algemeen, Smart surf, p. 7. Druk op de **OK** toets of wacht tot de nodige tijd verstreken is om het Smart surf scherm te verlaten.
- 24) **Zoom aan/uit**
Druk op de toets zoom om de zoomfunctie te activeren/de-activeren. Druk herhaaldelijk op de **OK**-toets om één van de zoom-vergrotingen te selecteren (x1, x4, x9, x16).
Gebruik de cursortoetsen op/nee, links/rechts om het geselecteerde zoomvenster over het scherm te verschuiven. Het zoom-venster wordt teruggesteld nadat een andere TV-zender of een ander beeldformaat geselecteerd werd of wanneer een ander beeldformaat automatisch geselecteerd wordt.
- 25) **Beeldformaat**
Druk herhaaldelijk op deze toets of druk op de cursor op/nee om een ander beeld-formaat te kiezen:
Indien uw televisietoestel is uitgerust met een 16:9 scherm: Autom. formaat, Super zoom, 4:3, Filmformaat 14:9, Filmformaat 16:9, Ondertitel zoom of Breedbeeld.
Indien uw televisietoestel is uitgerust met een 4:3 scherm: Autom. formaat, 4:3 of Beeldcompressie.

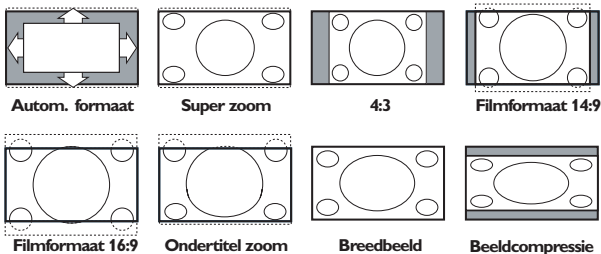

Autom. formaat zorgt ervoor dat het scherm zoveel mogelijk met beeld gevuld is. Indien er ondertitels in de zwarte balk onderaan het scherm vallen, maakt Autom. formaat de ondertitels zichtbaar. Als ondertitels slechts gedeeltelijk zichtbaar zijn, druk dan op de cursor naar boven.

Indien een logo van een zender in de hoek van de zwarte balk bovenaan het scherm valt, verdwijnt het logo van het scherm

Super zoom verwijdert de zwarte balken aan de zijkanten van 4:3 programma's, met een minimum aan vervorming.

In het beeldformaat Filmformaat 14:9, 16:9, Super zoom of Ondertitel zoom kunt u ondertitels zichtbaar maken door de cursor op/nee te bewegen.

Gebruik van de menu's

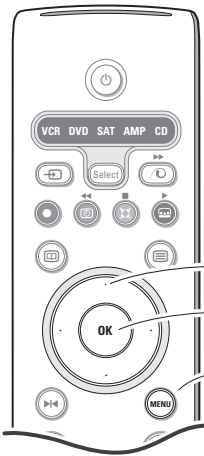

instellingen kiezen

activeren met de OK toets

terugkeren of hoofdmenu aan- of uitschakelen

Druk op de **i+** toets om informatie over de geselecteerde menu-instelling te krijgen.

- 1 Druk op de **MENU** toets op de afstandsbediening om het hoofdmenu op te roepen. U kunt op elk ogenblik het menu verlaten door opnieuw op de **MENU** toets te drukken.
Opmerking: als u toestellen die over Cinema Link beschikken hebt aangesloten, zullen er meer menu-instellingen zijn.

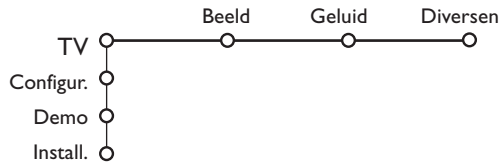

- 2 Gebruik de cursor op/neer om de menu's **TV**, **Configuratie**, **Demo** of **Install.** te selecteren. Gebruik de cursor links/rechts om **Beeld**, **Geluid** of **Diversen** te selecteren.
Opmerking: Soms zijn niet alle menu-instellingen zichtbaar op het scherm (wordt aangeduid door een groep blauwe bolletjes). Beweeg de cursor naar beneden om alle menu-instellingen zichtbaar te maken.
- 3 Gebruik de cursor links/rechts om de menu-instelling te selecteren.
- 4 Gebruik de cursor opnieuw op/neer om de instelling die u wenst te selecteren of aan te passen te selecteren.
Opmerking: Instellingen die tijdelijk niet beschikbaar of niet relevant zijn worden weergegeven in een lichtgrijze kleur en kunnen niet worden geselecteerd.

Installatie

Het installatiemenu omvat de volgende instellingen:

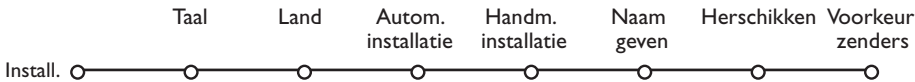

EasyLink

Indien uw videorecorder met een EasyLink functie is uitgerust worden tijdens de installatie de taal, het land en de beschikbare zenders automatisch naar de videorecorder overgebracht.

Kies uw menutaal en land

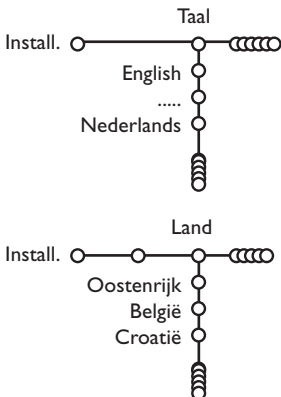

- 1 Druk op de toets **MENU** van de afstandsbediening.
- 2 Druk de cursorknop naar beneden om **Install.** te kiezen.
- 3 Druk de cursorknop naar rechts om **Taal** te kiezen. Volg de instructies op het scherm.
- 4 Gebruik de cursor op/neer om de taal van uw voorkeur te kiezen en druk op de **OK**-toets om uw keuze te bevestigen.
- 5 Druk de cursorknop naar rechts om **Land** te kiezen.
- 6 Selecteer het land waar u zich nu bevindt en druk op de **OK** toets. Selecteer **Ander** wanneer geen enkel land van toepassing is.
- 7 Ga verder met het **Install.** menu.

TV-zenders vastleggen

Nadat de taal en het land correct werden ingesteld, kunt u de TV-zenders zoeken en vastleggen. Dit kan op twee manieren gebeuren: Automatische Installatie of Handmatige Installatie (zender per zender afstemmen). Selecteer uw keuze met de cursor rechts.

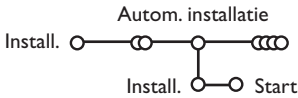

- 1 Kies **Autom. installatie** in het Installatiemenu.
Opmerking: geen enkele zender mag vergrendeld zijn indien u automatisch wilt programmeren. Geef indien nodig uw PIN-code in om alle zenders te ontgrendelen. (Zie TV, Diversen, Kinderslot, p. 11.)
- 2 Druk de cursorknop naar beneden.
De tekstregel **Start** voor het automatisch programmeren verschijnt.
- 3 Druk de cursorknop naar rechts.

- 4 Het bericht **Zoeken** verschijnt en de vooruitgang wordt op het scherm getoond.

Als een kabelsysteem of een TV-zender die ACI (Automatic Channel Installation) uitzendt wordt gevonden, verschijnt een programmalijs. Indien geen ACI wordt uitgezonden, worden de zenders genummerd in overeenstemming met uw selectie van taal en land. U kunt Herschikken gebruiken om de zenders opnieuw te nummeren. Zie p. 7.

*Het is mogelijk dat de kabelmaatschappij of de TV-zender een selectiemenu op het scherm doet verschijnen. De lay-out en de instellingen zijn bepaald door de kabelmaatschappij of de TV-zender. Maak uw keuze met de cursor en druk op de **OK** toets.*

TV-zenders zoeken en vastleggen gebeurt zender per zender. U moet alle stappen doorlopen van het Handmatige Installatie menu.

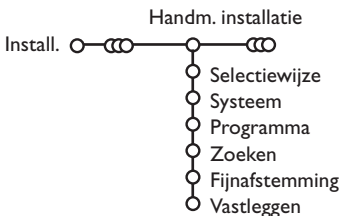

- 1 Kies **Handm. installatie** in het Install. menu.
- 2 Druk de cursorknop naar beneden.
Volg de instructies op het scherm.

Opmerking: Zelf een TV-zender ingeven of zoeken:

Als u de frequentie, of het C- of S-kanalnummer kent, kunt u deze direct ingeven met de cijfertoetsen 0 tot 9 (e.g. 048)). Druk de cursorknop naar beneden om verder te gaan.

Herhaal om een andere TV-zender vast te leggen.

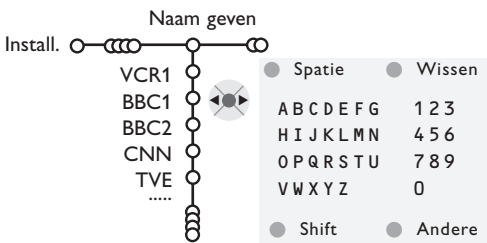

U kunt de reeds ingevulde programmaam veranderen of een naam geven aan een programma waarvan nog geen naam ingevuld is. Aan de programmanummers 0 tot 99 kunt u een naam ingeven van max. 5 letters of cijfers.

- 1 Kies **Naam geven** in het Install. menu en druk de cursorknop naar beneden.
- 2 Kies het programmanummer.
Opmerking: houd de op/nee toets ingedrukt om de programmalijs te doorlopen.

- 3 Druk de cursorknop naar rechts.
Op het scherm verschijnt een toetsenbord. Beweeg de cursor rechts om het toetsenbord te activeren. Beweeg de cursor op/nee, links/rechts om de eerste letter te selecteren en druk op **OK**. Herhaal dit voor elke letter die u wenst in te voeren.
Selecteer **Spatie** om een spatie in te voegen; **Wissen** om de letter die oplicht in de ingevoerde naam te wissen; **Shift** om hoofdletters of kleine letters op het toetsenbord te krijgen; **Andere** om speciale tekens op het toetsenbord te krijgen. Druk op **OK** om te bevestigen.
- 4 Beweeg de cursor herhaaldelijk naar links wanneer u de naam van de geselecteerde zender of het geselecteerde randapparaat hebt ingevoerd.
- 5 Selecteer een ander programmanummer en herhaal stappen 3 tot 4.

De programmalijst herschikken

U kunt, volgens uw eigen keuze, de toegewezen nummers van de TV-zenders herschikken.

- 1 Kies **Herschikken** in het Install. menu.
- 2 Volg de instructies op het scherm.

Voorkeurzenders kiezen

- 1 Kies **Voorkeurzenders** in het Install. menu.
- 2 Kies uw programmanummer met de cursor op/neer.
- 3 Kies **Ja** of **Nee** met de cursor links/rechts.
- 4 Herhaal 2 en 3 voor elke TV-zender of elke externe bron waarvan u een favoriete of niet-favoriete TV-zender of externe bron wenst te maken.

Configuratie

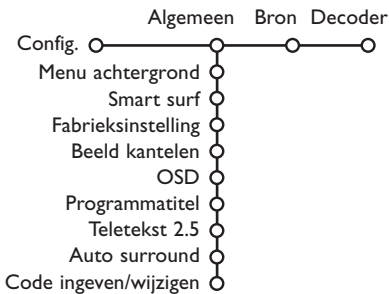

Het Configuratie menu bevat items die de instellingen regelen van de TV functies en de diverse mogelijkheden.

In het **Algemeen** menu kunt u verschillende instellingen veranderen waarvan wordt aangenomen dat ze minder vaak worden aangepast dan de meeste andere instellingen.

In het **Bron** menu kunt u een bron selecteren.

In het **Decoder** menu kunt u één of meer programmanummers voorbehouden voor de zenders die u via uw decoder ontvangt.

Druk op de **i+** toets om informatie over de geselecteerde menu-instelling te krijgen.

Algemeen

Smart surf

- 1 Selecteer **Smart surf**.
- 2 Selecteer, met de cursor links/rechts
 - **2 programma's** als u met de P+P toets wenst over te schakelen van de huidige zender naar de vorige geselecteerde zender en omgekeerd,
 - **9 programma's** als u met de P+P toets een lijst wenst op te roepen van maximaal 9 zenders die kunnen worden geselecteerd,

Om een nieuwe zender of een nieuwe bron toe te voegen/te verwijderen:

Stem af op de zender of op de bron die u wenst toe te voegen of te verwijderen. Druk op de P+P toets en druk op de cursor rechts om toe te voegen of te verwijderen.

Opmerking: Als er reeds negen zenders/bronnen in de lijst voorkomen, zal de laatste van de lijst worden verwijderd.

Fabrieksinstelling

Hierdoor worden de fabrieksinstellingen voor beeld en geluid hersteld, maar de instellingen die werden gedaan bij de installatie van de zenders blijven behouden.

OSD (aan Screen Display - Scherminfo)

Zie Gebruik van de afstandsbediening, p. 3, **i+** Scherminfo.

- 1 Selecteer **OSD**.
- 2 Kies **Normaal** om de ononderbroken weergave van het programmanummer en de uitgebreide weergave van de TV-zender en de programma-informatie te activeren. **Minimum** om de weergave van beperkte informatie over de zender te activeren.

Opmerking: Wanneer Ondertiteling is ingeschakeld, zie Diversen, p. 11, is het niet mogelijk het programmanummer ononderbroken weer te geven.

Teletekst 2.5

Sommige zenders bieden de mogelijkheid op de teletekstpagina's meer kleuren, andere achtergrondkleuren en mooiere beelden te verkrijgen.

- 1 Selecteer **Teletekst 2.5**.
- 2 Druk de cursorknop naar rechts om **Teletekst 2.5 Aan** te kiezen, indien u van deze optie gebruik wenst te maken.
- 3 Druk de cursorknop opnieuw naar rechts om **Teletekst 2.5 Uit** te kiezen indien u de voorkeur geeft aan de meer neutrale presentatie van de teletekstpagina's. De selectie geldt voor alle zenders die teletekst uitzenden.

Opmerking: het kan enkele seconden duren vooraleer teletekst naar Teletekst 2.5 overschakelt.

Auto Surround

Soms zendt de omroep speciale signalen uit voor programma's die voor surround-geluid gecodeerd zijn. Wanneer Auto Surround ingeschakeld is, stelt de TV automatisch de beste surround-geluid mode in.

Code ingeven/wijzigen

Het Kinderslot (zie TV, Diversen, p. 11) maakt het u mogelijk zenders te vergrendelen om te vermijden dat kinderen naar bepaalde programma's kijken. Om naar de vergrendelde zenders te kunnen kijken, moet u een toegangscode invoeren. De menu-instelling Code Instellen/Wijzigen laat u toe een Persoonlijk Identificatienummer (PIN) aan te maken of te wijzigen.

- 1 Selecteer **Code ingeven/wijzigen**.
- 2 Indien nog geen code bestaat, is het menu ingesteld op **Code ingeven**. Indien reeds een code werd ingevoerd, is het menu ingesteld op **Code wijzigen**. Volg de instructies op het scherm.

Belangrijk : u bent uw code vergeten !

- 1 Selecteer **Code wijzigen** in het Algemeen menu en druk op **OK**.
- 2 Druk op de cursor rechts en voer de overheersende code 8-8-8-8 in.
- 3 Druk opnieuw op de cursortoets en geef een nieuwe persoonlijke PIN-code in, bestaande uit 4 cijfers. De vorige PIN-code wordt gewist en de nieuwe PIN-code wordt opgeslagen.

Bron

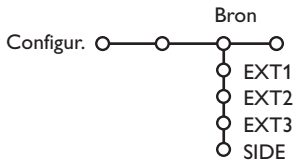

Dit menu laat u toe het randapparaat te selecteren dat u aan een van de externe ingangen hebt aangesloten.

- 1 Druk op de cursor rechts om toegang te hebben tot de lijst met de namen van de randapparaten die aan de geselecteerde ingang zijn gekoppeld.
- 2 Selecteer het randapparaat met de cursor op/nee.

Nadat u de bron, bijv. DVD, hebt geselecteerd, zal die bron automatisch worden geselecteerd wanneer uw afstandsbediening zich in DVD-mode bevindt, zie p. 3, en wanneer u op de  toets op de afstandsbediening drukt.

Decoder

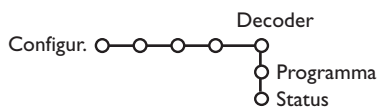

Bij aansluiting van een decoder of descrambler, zie p. 15 kunt u één of meer programmanummers voorbehouden voor de zenders die u via uw decoder ontvangt.

- 1 Selecteer **Decoder** met de cursor rechts.
- 2 Selecteer **Programma**.

- 3 Selecteer het programmanummer waaronder u het programma dat van uw decoder komt hebt opgeslagen.
- 4 Selecteer **Status**.
 - Selecteer de ingang die u hebt gebruikt om uw decoder aan te sluiten: **Geen**, **EXT1**, **EXT2**.
 - Selecteer **Geen** als u niet wilt dat het geselecteerde programmanummer geactiveerd wordt als decoder programmanummer.

*Opmerking: selecteer **EXT.2** indien de decoder op uw EasyLink video recorder is aangesloten.*

Demo

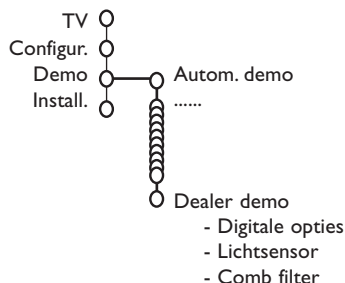

Het Demo menu demonstreert de mogelijkheden van de TV, hetzij afzonderlijk, hetzij continu in een kringloop.

Indien **Autom. demo** werd geselecteerd, zal de demo automatisch alle mogelijkheden na elkaar demonstreren in een kringloop. Druk op een van de cursortoetsen om de Auto demo te stoppen. Indien een van de mogelijkheden werd geselecteerd, zal die mogelijkheid slechts één maal worden gedemonstreerd, waarna het Demo menu zal verdwijnen.

Opmerking: De Dealer demo maakt geen deel uit van de automatische opeenvolging van demonstraties en kan enkel afzonderlijk worden geactiveerd.

TV menu

Druk op de **MENU** toets op de afstandsbediening om het hoofdmenu op te roepen.

Druk op de  toets op de afstandsbediening om informatie over de geselecteerde menu-instelling te krijgen.

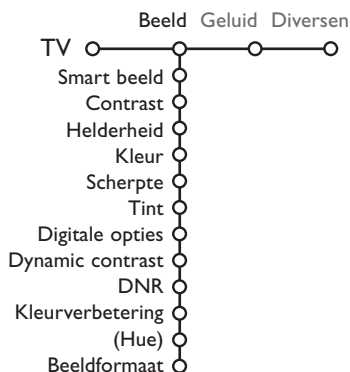

- 1 Druk de cursorknop naar rechts om **Beeld** te selecteren.
- 2 Selecteer de menu-instellingen in het Beeldmenu door de cursor op/nee te gebruiken.
- 3 Pas de instellingen aan door de cursor links/rechts te gebruiken of ga naar de lijst van instellingen van een submenu door de cursor rechts te gebruiken. Selecteer een instelling in een submenu met de cursor op/nee.

Opmerking: om de menu-achtergrond te verwijderen vooraleer u de beeldinstellingen aanpast, zie Configuratie instellen, Algemeen, p. 7.

Smart beeld

Selecteer **Smart beeld** om een lijst van vooraf ingestelde beeldinstellingen te krijgen. Elke instelling stemt overeen met een bepaalde fabrieksinstelling.

Persoonlijk verwijst naar de persoonlijke voorkeursinstellingen voor het beeld in het beeldmenu.



Digitale opties

Pixel Plus 2 is de ideale instelling. Hiermee wordt de horizontale resolutie verdubbeld en wordt het aantal lijnen met 33 % verhoogd. Kies eventueel voor de Movie Plus instelling mocht er een storend halo-effect optreden. Afhankelijk van uw eigen voorkeur kunt u echter ook Dubbele lijnen of 100 Hz Digital Scan kiezen.

Opmerking: Indien 60 Hz NTSC apparatuur wordt gebruikt, zijn de opties Pixel Plus 2, Movie Plus of Progressive, progressive scan zonder bewegingscompensatie.

Active Control

De TV meet en verbetert voortdurend alle inkomende signalen om zo de best mogelijk beeld-kwaliteit te verzekeren.

- 1 Druk op de  toets op de afstandsbediening.
- 2 Het **Active Control** menu verschijnt.
- 3 Druk op de cursor op/neer om de Active Control waarden **Uit**, **Minimum**, **Medium** (aanbevolen) of **Maximum** te selecteren. De beeldinstellingen worden voortdurend en automatisch verbeterd, hetgeen door middel van balken wordt weergegeven. De menu-instellingen kunnen niet worden geselecteerd.
- 4 Druk op de cursor rechts om **Smart beeld** te selecteren.
- 5 Druk op de cursor op/neer om een van de vooraf ingestelde beeldinstellingen te selecteren.
- 6 Druk op de cursor rechts om **Display actief** te selecteren.
- 7 Druk op de cursor op/neer om **Toon balken**, een van de Dual screen demo's of **Uit** te selecteren.
Als u Dynamic contrast, Pixel Plus 2, DNR (Digital Noise Reduction) of Digital Natural Motion selecteert, wordt het TV-scherf opgesplitst in twee delen: aan de linkerkant wordt de geselecteerde beeldkwaliteit uitgeschakeld, aan de rechterkant wordt hij ingeschakeld.
- 8 Druk opnieuw op de  toets om het Active Control menu uit te schakelen.



- 1 Druk op de cursor rechts om **Geluid** te selecteren.
- 2 Selecteer de menu-instellingen in het Geluidsmenu door de cursor op/neer te gebruiken en pas de instellingen aan met de cursor links/rechts. Denk eraan dat de instellingen zich op een normaal, centraal niveau bevinden wanneer ze in het midden van de schaalverdeling op de balk staan.

Smart geluid

Selecteer **Smart geluid** om een lijst van vooraf ingestelde geluidsinstellingen te doen verschijnen. Elke instelling komt overeen met een bepaalde fabrieksinstelling voor Treble en Bass. **Persoonlijk** verwijst naar de persoonlijke voorkeursinstellingen voor het geluid in het geluidsmenu.

Opmerking:

- Sommige menu-instellingen zijn enkel beschikbaar bij een Cinema Link configuratie en wanneer de Cinema Link geactiveerd is. Andere worden door de audio-ontvanger gestuurd en niet door het TV-toestel. Zie de afzonderlijk bijgeleverde Cinema Link handleiding.
- **Dual I-II** is enkel beschikbaar bij dual sound uitzendingen.
- **Mono/Stereo** kan enkel geselecteerd worden bij analoge stereo-uitzendingen.
- **Nicam/Analoog** kan enkel worden geselecteerd bij Nicam-uitzendingen.



Programmalijst

Druk op **OK** om naar de geselecteerde TV-zender of externe bron over te schakelen.

Ondertiteling kiezen

De ondertitelpagina moet voor elke TV-zender worden opgeslagen:

Schakel teletekst in en kies de gewenste ondertitelingspagina uit de index. Schakel teletekst uit.

Ondertitel Aan zal de ondertitels automatisch zichtbaar maken op de geselecteerde TV-zenders indien ondertitels worden uitgezonden. Een symbool geeft aan dat de ondertiteling werd geactiveerd.

Selecteer **Aan met mute** als u wilt dat de ondertiteling automatisch wordt weergegeven als het geluid wordt onderbroken door middel van de **TX** toets op de afstandsbediening.

Timer aan

- 1 Selecteer **Timer aan**.

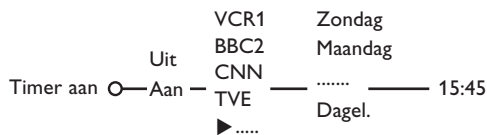

- 2 Selecteer **Aan** met de cursor rechts.
- 3 Druk opnieuw op de cursor rechts om naar de lijst met zenders te gaan.
- 4 Selecteer de TV-zender of de externe bron waarnaar u wilt dat de TV op een bepaalde dag en een bepaald tijdstip overschakelt.
- 5 Druk opnieuw op de cursor rechts om een dag van de week te selecteren of om **Dagelijks** te kiezen.
- 6 Druk opnieuw op de cursor rechts om de tijd in te voeren met de cijfertoetsen of met de cursor op/neer en druk op **OK** om te activeren.
- 7 Druk op de **MENU** toets om het menu uit te schakelen.

*Opmerking: Druk op de **i+** toets om uw timerinstellingen te controleren.*

- 1 Druk op de cursor rechts om **Diversen** te selecteren.

- 2 Selecteer de menu-instellingen in het menu **Diversen** met de cursor op/neer en pas de instellingen aan met de cursor links/rechts.

Kinderslot

- 1 Selecteer **Kinderslot**.

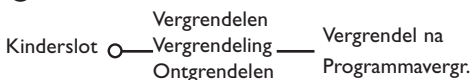

- 2 Druk op de cursor rechts om naar het Kinderslot-menu te gaan. U wordt verzocht uw PIN-code in te voeren.

Opmerking: u moet uw code opnieuw invoeren telkens u het Kinderslot-menu hebt verlaten.

Belangrijk: u bent uw PIN-code vergeten!
Zie p. 8.

- 3 Selecteer een van de menu-instellingen van het Kinderslot-menu:
 - **Vergrendelen** als u alle zenders en alle externe bronnen wilt vergrendelen.
 - **Vergrendeling** en druk op de cursor rechts. Selecteer:
 - **Vergrendel na** indien u alle programma's wenst te vergrendelen die na een bepaald tijdstip worden uitgezonden. Druk op de cursor rechts en voer het tijdstip in met de cursor op/neer en rechts. Druk op de **OK**-toets om te bevestigen.
 - **Programmavergr.** als u een bepaalde TV-zender of een bepaalde externe bron wenst te vergrendelen;
 - Selecteer **Ontgrendelen** om alle vergrendelde zenders en externe bronnen tegelijk te ontgrendelen.

Zoom

- 1 Selecteer **Zoom** met de cursor naar beneden en druk op de **OK** toets.
- 2 Druk op de **OK** toets om een van de zoom-vergrotingen te selecteren (x1, x4, x9, x16).
- 3 Bovendien kunt u het geselecteerde zoom-scherm over het scherm doen verschuiven met de cursortoetsen op/neer, links/rechts.
- 4 Druk op de **MENU** toets om de zoomfunctie uit te schakelen.

Teletekst gids

TV-zenders die teletekst uitzenden, sturen ook een pagina met de programmagids van de dag door. Indien de geselecteerde programmagidspagina aan de VPT-vereisten voldoet, zal het mogelijk zijn programma's op te nemen, voor te programmeren, te bekijken of te vergrendelen.

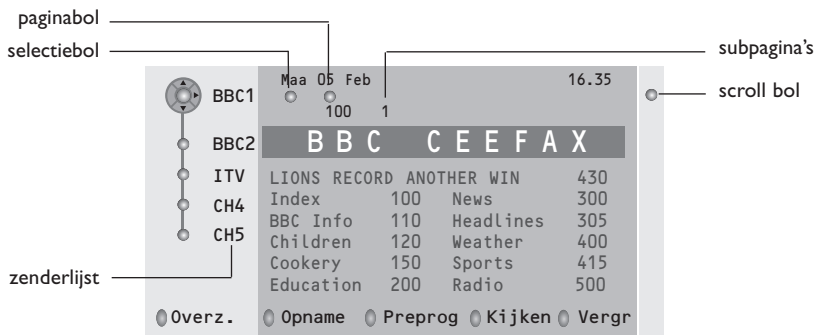

- 1 Druk op de toets.
- 2 Selecteer een TV-zender met de cursor op/neer en druk op **OK**.
- 3 Ga met de cursor bovenaan de lijst met zenders staan, waar de naam van de gekozen TV-zender opnieuw verschijnt.
- 4 Druk op de cursor rechts om de puck over het bolletje te bewegen.
- 5 Zoek in de inhoudstafel van Teletekst naar de pagina met de programmagids voor de huidige of de volgende dag.
- 6 Voer het nummer van de pagina met de programmagids in met de cijfertoetsen. Druk tweemaal op de cursor rechts om de puck naar rechts te bewegen en om een eventuele subpagina te kiezen.

Indien de geselecteerde programmagidspagina aan de VPT-vereisten voldoet, zal de TV de laatst geselecteerde teletekstpagina van die zender onthouden, die informatie in verband met de programmagids bevatte en die aangeeft welk programma wanneer begint.

Telkens u op de toets drukt, zal de teletekstpagina van de gekozen zender, die de programmagids bevat, verschijnen.

Opmerking : De zender is verantwoordelijk voor de inhoud van de informatie.

Basisfuncties

Druk op de grijze, rode, groene, gele of blauwe toets om een functie van de Teletekst te activeren. De toetsen zijn grijs indien die functie niet beschikbaar is.

Overzicht: dit menu toont een lijst met programma's die gemerkt zijn als programma's waaraan u herinnerd moet worden, die opgenomen moeten worden en die vergrendeld zijn. Dit menu kan worden gebruikt om gemarkeerde programma's te wijzigen of te verwijderen.

Opname: om het opnemen met de videorecorder te programmeren (indien uitgerust met de NEXTVIEWLink functie en aangesloten op **EXT.2**).

Voorprogrammeren: om de TV automatisch in te schakelen wanneer hij zich in standby bevindt of om een boodschap op het scherm te laten verschijnen wanneer de TV ingeschakeld is.

Vergrendelen: om bepaalde programma's te vergrendelen en zo te voorkomen dat ze opgenomen of bekeken worden. Voor de functies Opname, Voorprogrammatie of Vergrendelen verschijnt een klein menu waarin u het interval kunt kiezen: eenmalig, dagelijks of wekelijks, of waarmee u een vroegere instelling kunt wissen. Standaard wordt het interval op **Eenmalig** ingesteld. Druk op de **OK** toets om de frequentie te bevestigen.

Kijken: om het geselecteerde en op dat ogenblik uitgezonden programma te bekijken.

Teletekst

De meeste TV-zenders zenden informatie uit via teletekst. Deze TV heeft een geheugen van 1200 pagina's, dat de meest uitgezonden pagina's en subpagina's opslaat om de wachttijd te beperken. Het geheugen wordt vernieuwd na elke programma-wijziging.

Teletekst in- en uitschakelen

Druk op  om teletekst in te schakelen.

102	«03 04 05 06 07 08 09 10 11 12»
BBC CEEFAX	102 Maa 05 Feb 16.35.22
BBC CEEFAX	
LIONS RECORD ANOTHER WIN	430
Index	100 News 300
BBC Info	110 Headlines 305
Children	120 Weather 400
Cookery	150 Sports 415
Education	200 Radio 500
Lottery	230 Travel 550
Finance	240 Subtitling 888
Music	280 TV Listings 600
Rood	Groen Geel Blauw

Teletekst pagina kiezen

- Geef het gewenste paginanummer in met de cijfer-toetsen, de cursor-toetsen op/nee, links/rechts of met de **-P+** toets.
- Kies met de kleurtoetsen, overeenkomstig de gekleurde opties onderaan het scherm, het gewenste onderwerp.

De vorige teletekstpagina kiezen

(Enkel mogelijk indien er geen lijst met favoriete teletekstpagina's beschikbaar is. Zie p. 14.)

Druk op de **P+P** toets.

Teletekst inhoudspagina kiezen

Druk op de grijze kleurtoets  om de inhoudspagina te laten verschijnen (meestal p. 100).

Enkel voor T.O.P. teletekst-uitzendingen :

Druk op . Een T.O.P.-overzicht van de beschikbare rubrieken en onderwerpen verschijnt. Kies met de cursor op/nee, links/rechts de gewenste rubriek, het gewenste onderwerp en de pagina en druk op de **OK** toets.

Niet alle TV-zenders zenden het T.O.P. teletekst systeem uit.



Subpagina's kiezen

Wanneer een geselecteerde teletekstpagina uit verschillende subpagina's bestaat, verschijnt een lijst van de beschikbare subpagina's op het scherm.



Druk op de cursor links of rechts om de volgende of de vorige subpagina te selecteren.

Teletekstpagina vergroten

Druk herhaaldelijk op  om achtereenvolgens de bovenste en de onderste helft van de teletekstpagina te doen verschijnen, en om daarna terug te keren naar de normale teletekstpagina. Wanneer de teletekstpagina vergroot is, kunt u de tekst regel per regel doorlopen door middel van de cursor op/nee.

- 1 Druk op de  toets. Druk op de  toets om Teletekst op de rechterkant van het scherm te laten verschijnen.
- 2 Gebruik de cursortoetsen om een TV-zender te kiezen.
- 3 Druk op de  toets om dual screen uit te schakelen.

Actieve schermselectie

Wanneer u zich in dual screen beeld/teletekst ( toets) bevindt, geef het gewenste paginanummer in met de **-P+** toets, druk dan op de **MENU**-toets en selecteer daarna het linkerscherm (met het blauwe bolletje bovenaan). Nu kunt u kiezen tussen een samengedrukte of een volledige beeld/teletekstpagina met de  toets.

Hypertext

Met hypertext kunt u pagina's selecteren en zoeken die om het even welk woord of cijfer bevatten dat in de huidige teletekstpagina voorkomt.

- 1 Druk op de **OK** toets om het eerste woord of een cijfer in de pagina te doen oplichten.
- 2 Gebruik de cursor op/nee, links/rechts om het woord of het cijfer dat u wenst te zoeken, te selecteren.
- 3 Druk op de **OK** toets om te bevestigen. Een boodschap verschijnt onderaan het scherm om aan te geven dat het zoeken bezig is of dat het woord of de pagina niet gevonden werd.
- 4 Druk op de cursor naar boven om hypertext te verlaten.

Teletekst menu

(Enkel mogelijk in teletekstmode met volledig scherm)

- 1 Druk op de toets **MENU** om het menu te activeren.
- 2 Selecteer de menu-instellingen met de cursor op/neer.
- 3 Druk op de cursor rechts om de instelling te activeren.

Verborgen informatie

Onthult/verbergt verborgen informatie op een pagina, zoals oplossingen voor raadsels en puzzels. Druk op de cursor rechts om de instelling te activeren.

Favoriet

U kan een lijst aanmaken met een totaal van 8 favoriete teletekstpagina's, gekozen uit diverse TV-zenders.

Een favoriete pagina toevoegen aan de lijst:

- 1 Kies een teletekstpagina.
- 2 Kies **Favoriet** in het teletekst menu en druk op de cursor naar rechts om toegang te krijgen tot de lijst.
- 3 Druk de cursor opnieuw naar rechts om de pagina toe te voegen.
- 4 Druk op de **MENU** toets om de huidige pagina te bekijken.

Een favoriete pagina uit de lijst te bekijken:

In teletekst mode, gebruik de P/P toets om de favoriete pagina's van de geselecteerde TV-zender te doorlopen.

Opmerking: alleen pagina's van de huidige zender kunnen gekozen worden.

Zoeken

Een woord selecteren

U kunt het toetsenbord op het scherm gebruiken om een woord te typen dat u wilt zoeken in de teletekstpagina's. Het is niet belangrijk of kleine letters of hoofdletters worden gebruikt.



- 1 Druk op de cursor rechts om toegang te krijgen tot het keyboard.

- 2 Gebruik de cursor links/rechts, op/neer om de karakters, woorden of functies te selecteren.
- 3 Druk op de **OK** toets om elk karakter te bevestigen.
- 4 Selecteer **Annuleer** om het geselecteerde woord of karakter te annuleren; **Spatie** om een spatie in te voegen; **Wissen** om het laatst geselecteerde karakter te wissen; **Shift** om over te schakelen van kleine letters naar hoofdletters en vice versa; **Andere** om speciale tekens op het toetsenbord te krijgen.
- 5 Druk herhaaldelijk op de cursor links om naar het Teletekstmenu terug te keren.

Een woord zoeken

- 1 Typ het woord op het scherm in of kies een woord uit de lijst met eerder opgezochte woorden en druk op de **OK** toets.
- 2 Selecteer **Akkoord** en druk opnieuw op **OK**. Het bericht **Zoeken** verschijnt.
- 3 Om het zoeken te stoppen of een nieuw woord te zoeken, moet u **Keyboard** selecteren en op **OK** drukken.
- 4 Als een woord niet wordt gevonden, verschijnt een boodschap. Als het woord wordt gevonden, licht het op in de teletekstpagina. Druk op de **OK**-toets om het zoeken verder te zetten.

Subpagina's doorlopen (indien aanwezig)

Hiermee worden de subpagina's automatisch beurtelings weergegeven. Druk op de cursor rechts om in- en uit te schakelen.

Geprogrammeerde pagina

Om een bepaalde pagina op een bepaald tijdstip te doen verschijnen.

- 1 Druk op de cursor rechts om **Ja** of **Nee** te kiezen.
- 2 Geef de tijd en het paginanummer in met de cursor of met de cijfertoeetsen.
Opmerking: Teletekst moet niet ingeschakeld blijven, maar u moet de TV-zender bekijken waarvan u een bepaalde pagina gekozen hebt.
- 3 Druk op de cursor links om naar het TV-menu terug te keren.

Taal

Als de letters die op het scherm verschijnen niet overeenkomen met de letters die door de teletekstzender worden gebruikt, kunt u hier de taalgroep wijzigen. Selecteer **Groep 1** of **Groep 2** met de cursor rechts.

Druk op de **MENU** toets om het Teletekst menu te verlaten.

Randapparatuur aansluiten

Er kunnen een groot aantal audio- en videoapparaten op uw TV worden aangesloten. De hiernavolgende aansluitschema's tonen hoe u ze moet aansluiten.

Afhankelijk van de uitvoering is het televisietoestel uitgerust met 2 of 3 externe aansluitingen (EXT1, EXT2 en EXT3) aan de achterkant van het toestel.

Opmerking: **EXT.1** verwerkt CVBS en RGB, **EXT.2** CVBS en Y/C, **EXT.3** CVBS en RGB. Sluit randapparatuur met een RGB uitgang bij voorkeur aan op **EXT.1** of **EXT.3** daar RGB een betere beeldkwaliteit geeft.

Indien uw recorder met de EasyLink-functie uitgerust is, moet de bijgeleverde Eurokabel aan **EXT.2** aangesloten worden om de EasyLink-functie ten volle te kunnen gebruiken.

Recorder (VCR-DVD+RW)

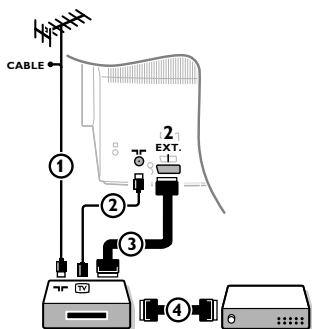

Sluit de antennekabels ①, ② en, om een betere beeldkwaliteit te verkrijgen, een eurokabel ③ aan zoals op de tekening.

Indien uw recorder geen euroconnector heeft, kunt u hem alleen via de antennekabel aansluiten. Hiervoor moet u het testsignaal van uw recorder afstemmen en er het programma-nummer 0 aan toekennen, of het testsignaal opslaan onder een programma-nummer tussen 90 en 99, zie Handmatige installatie, p. 6. Zie ook de handleiding van uw recorder.

Decoder en recorder

Sluit een eurokabel ④ aan op de euroconnector van uw decoder en op de speciale euroconnector van uw recorder. Zie ook de handleiding van uw recorder. Zie Decoder, p. 8.

U kunt uw decoder ook rechtstreeks met een eurokabel op **EXT.1** of **EXT.2** op uw TV aansluiten.

Andere apparaten (satellietontvanger, decoder, DVD, spelletjes, enz)

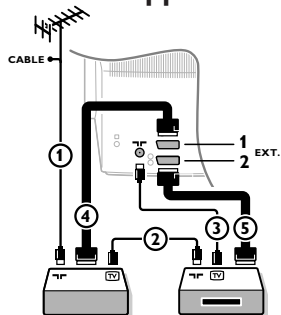

① Sluit de antennekabels ①, ② en ③ aan zoals op de tekening hiernaast (enkel als uw randapparaat een in/uitgang voor TV-antenne heeft). Sluit uw randapparaat door middel van een eurokabel ④ of ⑤ op een van de euroconnectors **EXT.1, 2 of 3** aan om een betere beeldkwaliteit te verkrijgen.

② Zoek het testsignaal van uw randapparatuur op dezelfde manier als voor de recorder.

③ Maak een selectie in het Configuratiemenu, Bron, p. 8.

Bijkomende aansluitingen

Camera of Camcorder

① Sluit uw camera of camcorder aan zoals op de tekening.

② Sluit de apparatuur aan op **VIDEO** ② en **AUDIO L** ③ voor mono-apparatuur. Sluit ook **AUDIO R** ③ aan voor stereo-apparatuur. Met een S-VHS camcorder krijgt men S-VHS kwaliteit door de S-VHS kabels aan te sluiten op de **S-VIDEO** ingang ① en op de **AUDIO**-uitgangen ③.

Waarschuwing: Sluit de kabels ① en ② niet tegelijkertijd aan. Dit kan beelddistortie veroorzaken!

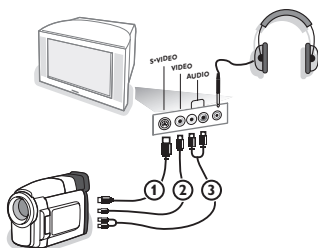

Hoofdtelefoon

① Stop de stekker in de aansluiting voor de hoofdtelefoon ① zoals op de tekening hiernaast.

② Druk op **MUTE** op de afstandsbediening om de interne luidsprekers van uw TV uit te schakelen.

De hoofdtelefoonaansluiting heeft een impedantie tussen 8 en 4000 Ohm en is van het 3,5 mm jack-type.

Kies **Volume hoofdtelefoon** in het Geluidsmenu om het volume van de hoofdtelefoon aan te passen.

Stereo versterker en twee extra luidsprekers vooraan

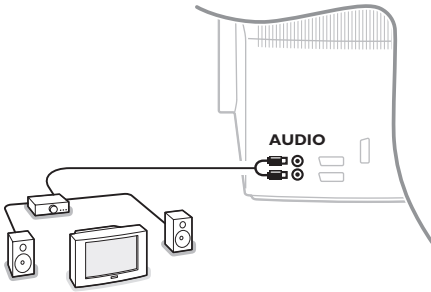

- 1 Sluit de audiokabels aan op de audio-ingang van uw versterker en op **AUDIO L** en **R** achteraan op uw televisietoestel.
- 2 Het geluidsniveau wordt geregeld via de volumeregelaar van de versterker.

Opmerking: Schakel het TV-toestel en uw audio-versterker uit voor u ze aansluit. Stel het geluidsvolume van de audioversterker in op het minimum.

Randapparatuur kiezen

Druk herhaaldelijk op de toets om **EXT1**, **EXT2**, **EXT3*** of **SIDE** te kiezen, afhankelijk van waar u uw apparatuur hebt aangesloten, achteraan of rechts op uw TV.

Opmerking: de meeste apparaten schakelen zelf om (decoder, recorder).

* Niet op alle uitvoeringen aanwezig.

Recorder of DVD met EasyLink

De recorder (VCR of DVD+RW) of DVD-speler kan via het Recorder of dvd menu op het scherm worden bediend.

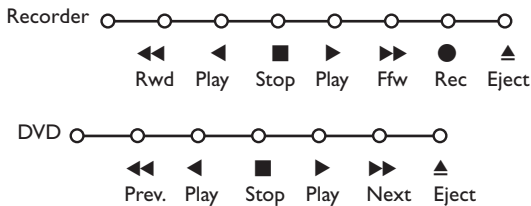

- 1 Druk op de **MENU** toets op de afstandsbediening.
- 2 Selecteer het **Recorder** of **DVD** menu met de cursor op/nee.
- 3 Druk op de cursor links/rechts, op/nee om een van de functies van de recorder of DVD te selecteren.

De toets voor opnames, kan in de TV mode worden gebruikt

Indien uw EasyLink videorecorder met de functie systeem standby uitgerust is en wanneer u de B toets gedurende 3 seconden indrukt, worden zowel de TV als de recorder tijdelijk uitgeschakeld in de standby stand.

Audio- en video apparatuur toetsen



Met deze systeem afstandsbediening kunt u de volgende Philips apparatuur bedienen: TV, VCR, DVD, SAT (RC5), AMP (+TUNER), CD;

Druk op de **Select** toets om een van de apparaten die op het scherm zijn aangeduid te bedienen. U kunt een ander apparaat selecteren door binnen de 2 seconden herhaaldelijk op de **Select** toets te drukken. De led zal traag knipperen om het apparaat aan te duiden.

Druk op een van de toetsen op de afstandsbediening om het randapparaat te bedienen. Druk op **Select** terwijl de led knippert om naar TV mode terug te keren. Als u binnen de 60 seconden niets doet, schakelt de afstandsbediening terug op TV mode.

*Opmerking: Wanneer de **Select** toets gedurende meer dan 2 seconden wordt ingedrukt, wordt de RC5/RC6 code voor systeemkeuze doorgezonden.*

- | | | | |
|----|---|-------------|---|
| ⏻ | om naar standby te schakelen | ⓘ+ | scherminfo |
| ⏮ | voor pauze (DVD, CD, VCR) | MENU | om het menu aan of uit te schakelen |
| ● | voor opname, | -P+ | voor keuze van hoofdstuk, zender of nummer |
| ⏪ | voor terugspoelen (VCR, CD); lagere frequentie zoeken (DVD, AMP) | 0 tot 9 | invoer van cijfers, |
| ■ | voor stop, | P+P | bandinhoud (VCR), kies een DVD hoofdstuk, kies een frequentie (AMP) |
| ▶ | voor weergave, | ⏸ | VCR timer |
| ▶▶ | voor vooruitspoelen (VCR, CD); hogere frequentie zoeken (DVD/AMP) | ⊞ | surround aan/uit (AMP, CD) |
| ⏮ | om de taal van de ondertiteling te kiezen (DVD); RDS nieuws/TA (AMP); om nummers in een andere volgorde te spelen (CD) | ⏪ | cursor op/naer om de volgende of de vorige disc te kiezen (CD) |
| ☰ | om een DVD titel te kiezen; RDS display (AMP); scherminfo (CD) | ⏩ | cursor links/recht om het vorige of het volgende nummer te kiezen (CD) om hoger/lager te zoeken (AMP) |

U kunt de respectieve DVD, SAT of CD indicator ook herprogrammeren voor een DVD-R, SAT (RC6) of CD-R.

- 1 Druk herhaaldelijk op de **Select** toets tot geen LED meer oplicht.
- 2 Om **DVD-R** te programmeren, druk op de **OK** toets + cijfertoets 2.
Om **SAT (RC6)** te programmeren, druk op de **OK** toets + cijfertoets 4.
Om **CD-R** te programmeren, druk op de **OK** toets + cijfertoets 6.

Vanaf nu, en wanneer u de overeenstemmende (**DVD, SAT, CD**) indicator selecteert, kunt u met de afstandsbediening uw DVD-R, SAT (RC6) en CD-R bedienen.

*Noot: Om terug te keren naar de fabrieksinstellingen, verwijdert u ofwel de batterijen voor enkele minuten, ofwel druk op de **OK** toets + cijfertoets 1 (voor DVD mode); of + cijfertoets 3 (voor SAT-RC5 mode) of + cijfertoets 5 (voor CD mode).*

Opnemen op een recorder met EasyLink

In TV-mode is het mogelijk een directe opname te starten van het programma dat op het TV-scherm weergegeven wordt. Blijf gedurende meer dan 2 seconden op de ● opnametoets op de afstandsbediening drukken.

*Opmerking: Het overschakelen naar andere programmanummers op uw TV-toestel stoort het opnemen niet! Wanneer u een programma opneemt van op een randapparaat aangesloten op **EXT. 1, EXT. 3** of **SIDE** kunt u geen ander TV-programma selecteren.*

Onderhoud van het scherm	<p>Reinig of raak het scherm niet aan met een hard voorwerp want dit kan het scherm onherroepelijk beschadigen of aantasten. En reinig het scherm ook niet met chemisch behandelde stofdoeken. Raak de oppervlakte niet aan met blote handen of vette doeken (sommige cosmetica zijn schadelijk voor het scherm). Trek de stekker uit het stopcontact vooraleer het scherm te reinigen. Wanneer het scherm vuil wordt, reinig voorzichtig met absorberende katoen of ander zacht materiaal zoals een zeemdoek. Gebruik geen acetone, toluen en alcohol omdat zij chemische schade veroorzaken. Gebruik geen vloeibare reinigingsmiddelen of spuitbussen. Verwijder speeksel of waterdruppels zo vlug mogelijk. Hun langdurig contact met het scherm kan vervorming of kleurvermindering veroorzaken.</p>
Slecht beeld	<ul style="list-style-type: none"> • Hebt u het juiste TV-systeem geselecteerd in het menu voor handmatige installatie? • Staat uw toestel of huisantenne te dicht bij luidsprekers, niet geaarde audio-apparatuur of neonlichten, e.d? • Bergen of hoge gebouwen kunnen dubbel beeld of spookbeelden veroorzaken. Soms kunt u de beeldkwaliteit verbeteren door de richting van de antenne te wijzigen. • Is het beeld of teletekst onherkenbaar? Ga eens na of u de juiste frequentie hebt ingegeven. Zie Installatie, p. 6. • Zijn helderheid, scherpheid en contrast ontregeld? Kies Fabrieksinstelling in het Configuratie/Algemeen-menu, p. 7. • Soms is een slechte beeldkwaliteit mogelijk wanneer een S-VHS camera, aangesloten rechts op de TV, ingeschakeld is terwijl er ook een ander apparaat aangesloten is op een van de andere connectoren. Schakel in dit geval een van de apparaten uit.
Geen beeld	<ul style="list-style-type: none"> • Is de antenne goed aangesloten? • Zit de antennestekker stevig vast op de antenne-ingang? • Is de antennekabel van goede kwaliteit en heeft die de geschikte antennestekker
Geen geluid	<ul style="list-style-type: none"> • Geen geluid op geen enkele zender? Controleer of het volume niet op de minimumwaarde staat. • Werd het geluid niet onderbroken met de -toets?
Geen oplossing voor uw problemen met beeld of geluid?	<p>Schakel eenmaal uw toestel uit en opnieuw in. Probeer nooit zelf een defect toestel te herstellen. Raadpleeg uw handelaar of haal er een TV-technicus bij.</p>
Menu	<p>Hebt u een verkeerd menu gekozen ? Druk op de MENU toets om uit het menu te gaan.</p>
Afstandsbediening	<ul style="list-style-type: none"> • Indien uw TV-toestel niet meer reageert op de afstandsbediening zijn de batterijen misschien leeg of de verkeerde mode (TV of andere randapparatuur, zie p. 3) is geselecteerd. • U kunt nog steeds de MENU en de -/+ toetsen gebruiken bovenaan op de TV.
Standby	<p>Uw TV verbruikt energie in de standby mode. Energieverbruik werkt lucht- en watervervuiling in de hand. Verbruik : 1 W.</p>

Hilfe ?

Falls Sie in der Bedienungsanleitung keine Antworten auf Ihre Fragen finden sollten, oder die genannten 'Nützliche Hinweise' Ihre Probleme nicht lösen, dann können Sie beim örtlichen Philips Info- oder Service Center anrufen. Siehe dazu auch die beiliegende World-Wide Garantie Broschüre. Bitte halten Sie die Produktbezeichnung und Modellnummer bereit - welche Sie an der Rückwand des Fernsehgerätes oder an der Verpackung finden - bevor Sie bei der Hotline anrufen.

Model:
Product No:

Fortlaufende Produkt-Verbesserungen sind nicht immer in dieser Anleitung vermerkt.

Inhaltsverzeichnis

Einstellung

- Vorbereitung 2
- Die Tasten oben am Fernsehgerät 2
- Ihre Fernbedienung 3-4
- Benutzung der Menüs 5
- Wahl der Menüsprache und des Landes 5
- Speichern der Fernsehsender 6
 - Automatische Einstellung 6
 - Manuelle Einstellung 6
 - Namen geben 6
 - Umprogrammieren 7
 - Vorzugsprogramme wählen 7
- Grundeinstellung 7
 - Allgemein 7
 - Quelle 8
 - Decoder 8
- Demo 9

Bedienung

- TV Menü
 - Bildmenü 9-10
 - Tonmenü 10
 - Menü der Sonderfunktionen..... 11
- Videotext Guide 12
- Videotext 13-14

Periphere A/V-Geräte anschließen

- Anschluß und Wahl der Geräte15-16
- Audio- und Videogeräte-Tasten 17

- Nützliche Hinweise** 18



Entsorgungs-Richtlinien

Philips legt größten Wert auf die Herstellung umweltverträglicher Produkte im Rahmen eines umfassenden Umweltprogramms. Ihr neues Fernsehgerät enthält Materialien, die rückgewonnen und wiederverwertet werden können. Spezialbetriebe können die ausrangierten Geräte in Ihre Bestandteile zerlegen und die wiederverwertbaren Materialien sammeln. Damit verringert sich die Menge der Materialien, die entsorgt werden müssen. Bitte, erkundigen Sie sich nach den örtlichen Bestimmungen, hinsichtlich der Entsorgung Ihres alten Gerätes.

Die EasyLink-Wahlmöglichkeiten stützen sich auf das Prinzip der "Bedienung mittels einer einzigen Taste". Das bedeutet, daß eine bestimmte Anzahl aufeinanderfolgender Handlungen zur gleichen Zeit durchgeführt werden, z.B. sowohl am Fernsehgerät wie auch am Videorecorder, wenn beide mit einer EasyLink-Steuerung versehen und über ein Euro-A/V-Kabel, das mit dem Videorecorder geliefert wird, verbunden sind.

Vorbereitung

- 1 Stellen Sie das Fernsehgerät auf einen festen Untergrund.

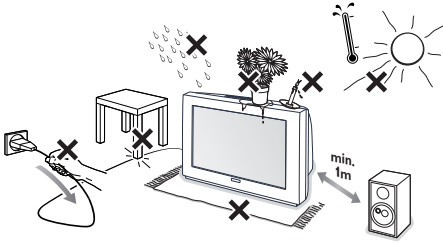

Lassen Sie zur Belüftung an allen Seiten mindestens 5 cm, um das Gerät herum frei. Stellen Sie das TV-Gerät nicht auf einen Teppich. Zur Vermeidung möglicher Gefahren, bitte keine Gegenstände auf das Gerät stellen. Vermeiden Sie, daß das Fernsehgerät in der Nähe einer Hitzequelle oder an einem Platz in der prallen Sonne aufgestellt wird, und jeden direkten Kontakt mit Regen oder Wasser.



- 2 Stecken Sie den Antennenstecker fest in die Antennenbuchse  an der Rückseite des Fernsehgerätes.

- 3 Schließen Sie das Fernsehgerät an eine Netzsteckdose mit einer Netzspannung von 220V-240V.

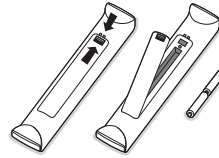
- 4 Fernbedienung: Legen Sie die beiden mitgelieferten Batterien (Typ R6-1,5V) ein.



Die mitgelieferten Batterien enthalten nicht die Schwermetalle Quecksilber und Kadmium. Bitte, erkundigen Sie sich, wie leere Batterien, den örtlichen Vorschriften entsprechend, zu entsorgen sind.

- 5 Fernsehgerät einschalten : Drücken Sie die Netztaste  vorne am Fernsehgerät. Ein blaues Licht und der Bildschirm leuchten auf. Wenn das Fernsehgerät im Bereitschaftsstand steht (rotes Licht), die Tasten **-P+** oder die -Taste auf der Fernbedienung drücken.

Die Tasten oben am Fernsehgerät

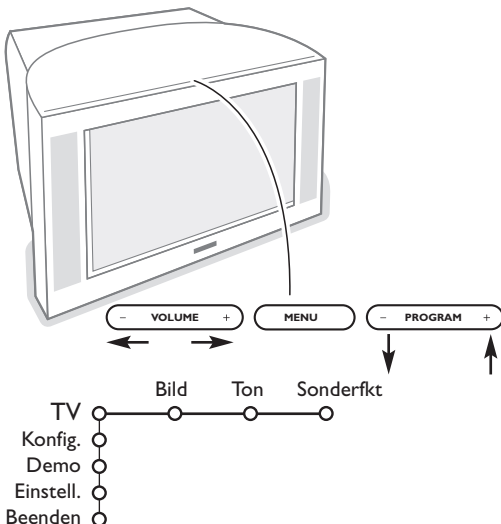

Falls Ihre Fernbedienung unauffindbar ist oder nicht funktioniert, können Sie trotzdem einige Einstellungen mit den Tasten oben am Fernsehgerät ändern.

Drücken Sie:

- die **VOLUME** - oder + Taste, um die Lautstärke zu regulieren.
- die **PROGRAM** - oder + Taste, um die entsprechenden Fernsehsender oder Quellen auszuwählen.

Drücken Sie die Taste **MENU**, um das Hauptmenü ohne die Fernbedienung abzurufen.

Benutzen Sie:

- die **VOLUME** - oder + Taste sowie die **PROGRAM** - oder + Taste, um die Menüpunkte in den angegebenen Richtungen auszuwählen.
- die **MENU**-Taste, um Ihre Wahl zu bestätigen

Achtung! Wenn das Menü über die Taste **MENU** oben am Fernsehgerät aktiviert wird, können Sie nur über **Beenden** das Menü verlassen.

Beenden anwählen und die Taste **MENU** drücken.

Benutzung der Fernbedienung

Achtung! Für die meisten Tasten gilt, dass die Funktion aktiviert wird, wenn die Taste einmal gedrückt wird. Durch nochmaliges Drücken wird die Funktion deaktiviert. Wenn eine Taste mehrere Optionen umfasst, wird eine kurze Übersicht angezeigt. Mehrmals drücken, um den nächsten Punkt in der Liste auszuwählen. Die Liste wird nach 4 Sekunden automatisch ausgeblendet. **OK** drücken, um sie sofort auszublenden.

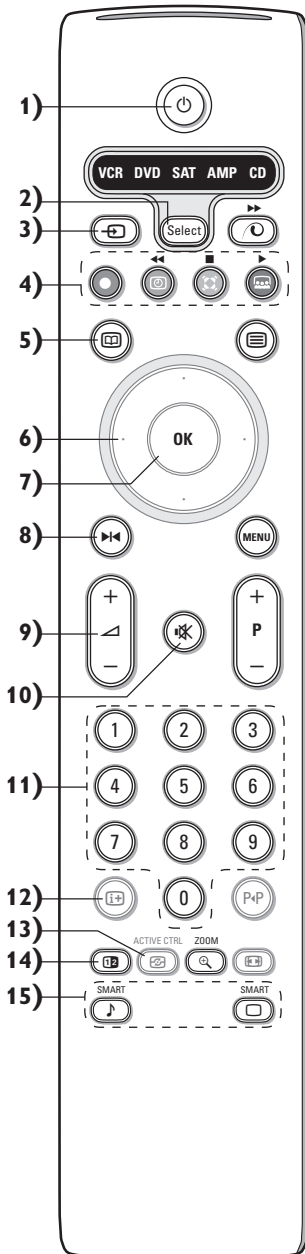

- 1) **⏻ Bereitschaft**
Drücken Sie, um das Fernsehgerät ein- oder auszuschalten. Das Fernsehgerät ist ausgeschaltet und die rote LED-Anzeige leuchtet auf.
- 2) **VCR DVD SAT AMP CD** : Audio- und Videogeräte-Tasten (S. 17)
- 3) **A/V-Geräte wählen (S. 16)**
- 4) **◀▶▶▶**
Audio- und Videogeräte-Tasten (S. 17)
● Aufnahme
Siehe Aufnahmen mit einem Recorder mit EasyLink, S. 17.
- 5) **📄 Videotext Guide** (nur bei einigen Modellen verfügbar) ein/aus S. 12
12 drücken, um die Videotext Guide auf der rechten Hälfte des Bildschirms anzuzeigen.
- 6) **Richtungstasten**
Mit diesen vier Tasten können Sie sich innerhalb der Menüs bewegen.
- 7) **OK** Drücken Sie diese Taste
 - um Ihre Wahl in die Menüs einzugeben.
 - um die Programmliste anzuzeigen.
- 8) **⏸ Standbild**
Um ein stillstehendes Bild ein- oder auszuschalten.
- 9) **-VOL+ (Lautstärke)** : Um die Lautstärke zu regeln.
- 10) **🔇** Unterbricht den Ton oder schaltet ihn wieder ein.
- 11) **0/9 Zifferntasten**
Um einen Fernsehsender zu wählen. Bei einer zweistelligen Programmnummer die zweite Ziffer eingeben, bevor der Strich verschwindet. Um unmittelbar auf einen gewählten Fernsehsender mit einstelliger Nummer zu schalten, müssen Sie die Zifferntaste ein bisschen länger gedrückt halten.
- 12) **i+ Bildschirmanzeige**
Drücken Sie, um Informationen zu zeigen in Bezug auf den gewählten Fernsehsender und das gewählte Programm.
Menü/Fernbedienungsinformation
Wenn ein Menü am Bildschirm zu sehen ist, **i+** drücken, um Informationen über den ausgewählten Menüpunkt anzuzeigen. Für Informationen über die Fernbedienungs-Funktionen, während die Menü-Informationen gezeigt werden, irgendeine Taste auf der Fernbedienung drücken. Die normale Funktion der Taste wird nicht ausgeführt.
- 13) **🔗 Active control** (nur bei einigen Modellen verfügbar) siehe S. 10
- 14) **12 Dual Bild** (nur bei einigen Modellen verfügbar)
 - 1) Drücken Sie die **⏪**- oder die **⏩**-Taste.
Die Taste **12** drücken, um Videotext oder Videotext Guide auf der rechten Hälfte des Bildschirms anzuzeigen
 - 2) • Bild/Videotext Guide:
 - Drücken Sie die Cursor-Taste links/rechts, um einen Fernsehsender zu wählen.
 - Drücken Sie die Cursor-Taste ab, um den Puck zum blauen Punkt im linken Schirm zu bewegen.
 - Drücken Sie **+P-**, um einen anderen Fernsehsender zu wählen.
 - Bild/Videotext: Siehe Aktive Bildschirmauswahl, S. 13.
 - 3) Drücken Sie die **12**-Taste, um Dual Bild auszuschalten.
- 15) **🔊 Bild- und Ton-Voreinstellungen**
Bietet Zugriff auf eine Reihe von Voreinstellungen für Bild und Ton.
Die Position **Persönlich** entspricht den in den Menüs vorgenommenen Einstellungen.

Benutzung der Fernbedienung

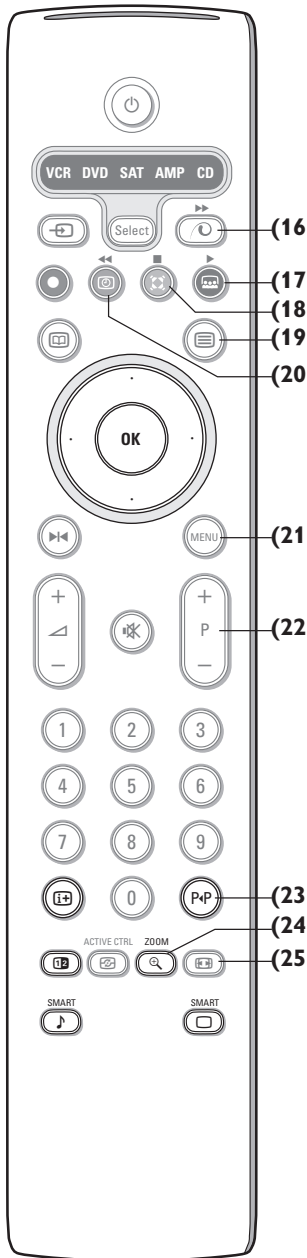

- 16) **Pixel Plus 2 Demo** ein/aus
Im rechten Teil werden Pixel Plus 2 und Digital Natural Motion eingeschaltet.
- 17) **Cinema Go:** Siehe die separat mitgelieferte CinemaLink-Bedienungsanleitung.
- 18) **Raumklang Incredible surround**
Im stereo Tonmodus, wenn Incredible Surround ein gewählt ist, entsteht der Eindruck, die Lautsprecher wären weiter räumlich voneinander entfernt.
- 19) **Virtual Dolby Surround**
Optimal mit Dolby Surround-Signalen. Bietet Ihnen die Möglichkeit, den Effekt von Dolby Surround Pro Logic zu erfahren, wobei ein Rear-Sound-Effekt erzeugt wird. Siehe Tonmenü, 3D-Effekt, S. 10.
Achtung: Sie können dieselbe Auswahl im Tonmenü vornehmen, Raumklang-Modus, S. 10.
- 20) **Videotext** (nur bei einigen Modellen verfügbar) ein/aus S. 13
Die Taste drücken, um Videotext auf der rechten Hälfte des Bildschirms anzuzeigen.
- 21) **Zeitanzeige** : Die Zeit erscheint auf dem Bildschirm.
- 22) **MENU:** Hauptmenü ein/aus S. 5
- 23) **-P+ Fernsehsender wählen**
Um die in der Favoritenliste gespeicherten Fernsehsender und Quellen zu durchlaufen.
- 24) **P+ P- Smart surf**
Mit dieser Taste können Sie leicht umschalten zwischen 2 bis max. 9 verschiedenen Fernsehsendern oder Quellen. Siehe unter Allgemein, Smart Surf, S. 7.
Die Taste **OK** drücken oder warten, bis die nötige Zeit verstrichen ist, um das Smart Surf-Bildschirm zu verlassen
- 25) **Zoom aan/uit**
Druk op de toets zoom om de zoomfunctie te activeren/de-activeren.
Druk herhaaldelijk op de OK-toets om één van de zoom-vergrotingen te selecteren (x1, x4, x9, x16).
Gebruik de cursor-toetsen op/nee, links/rechts om het geselecteerde zoomvenster over het scherm te verschuiven. Het zoom-venster wordt teruggesteld nadat een andere TV-zender of een ander beeldformaat geselecteerd werd of wanneer een ander beeldformaat automatisch geselecteerd wordt.
- 26) **Bildformat**
Drücken Sie wiederholt diese Taste oder drücken Sie die Cursor-Taste auf/ab, um ein anderes Bildformat zu wählen:
Falls Ihr Fernsehgerät mit einem Bildschirm im 16:9 Format ausgestattet ist : Autom. Format, Super Zoom, 4:3, Zoom 14:9, Untertitel Zoom, Breitbild.
Falls Ihr Fernsehgerät mit einem Bildschirm im 4:3 Format ausgestattet ist : Autom. Format, 4:3 oder Bildhöhe reduzieren.

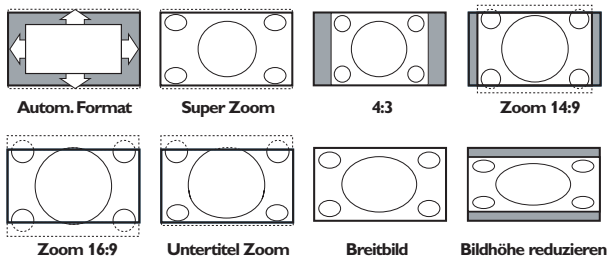

Mit dem Autom. Format wird das Bildschirm möglichst viel mit dem Bild gefüllt. Im Falle von Untertiteln im schwarzen Streifen unten auf dem Schirm macht Autom. Format diese Untertitel sichtbar. Wenn Untertitel nur teilweise sichtbar sind, die Cursor-Taste auf drücken.

Ein Logo eines Fernsehsenders in der Ecke des schwarzen Streifens oben auf dem Bildschirm erscheint nicht auf dem Schirm.

Super Zoom entfernt die schwarzen Streifen auf den Seiten von 4:3-Programmen, mit einem Minimum an Verzerrung.

In Zoom 14:9, 16:9, Super Zoom oder Untertitel Zoom können Sie die Untertitel sichtbar machen, indem Sie die Cursor-Taste auf/ab benutzen.

Benutzung der Menüs

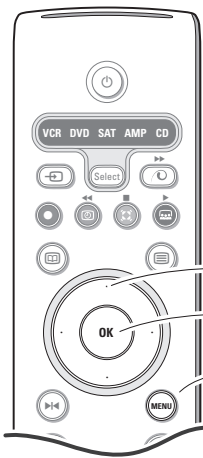

- Menü-Punkt wählen
- OK-Taste zum aktivieren
- Zurückkehren oder Menü ein- oder ausschalten

Drücken Sie die **i+**-Taste, um Informationen in Bezug auf die selektierte Menüwahlmöglichkeit zu erhalten.

- 1 Drücken Sie auf die **MENU**-Taste auf der Fernbedienung, so daß Sie zum Hauptmenü kommen. Sie können jederzeit das Menü verlassen, indem Sie erneut die **MENU**-Taste drücken.
Anmerkung: Falls das Gerät mit Cinema Link verbunden ist, sind mehr Menüpunkte vorhanden.

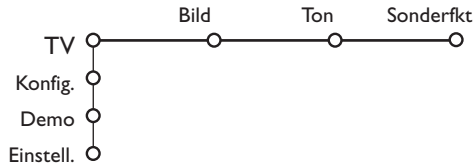

- 2 Benutzen Sie die Cursor-Tasten auf/ab, um **TV**, **Konfig.**, **Demo** oder **Einstell.** zu wählen. Die Cursor-Taste nach links/nach rechts drücken, um **Bild**, **Ton** oder **Sonderfunktionen** auszuwählen.
Anmerkung: Manchmal sind nicht alle Menüpunkte am Bildschirm zu sehen (angezeigt durch eine Gruppe blauer Punkte). Benutzen Sie die Cursor-Taste ab oder rechts, um alle Menüpunkte erscheinen zu lassen.
- 3 Benutzen Sie die Cursor-Tasten links/rechts, um die Menüwahlmöglichkeit zu wählen.
- 4 Benutzen Sie wiederum die Cursor-Tasten auf/ab, um die Einstellung, die Sie wählen oder anpassen wollen, zu wählen.
Achtung: Zeitweilig nicht verfügbare oder nicht relevante Funktionen werden in hellgrauer Farbe angezeigt und können nicht ausgewählt werden.

Einstellung

Das Einstellungsmenü enthält die nachfolgenden Punkte:

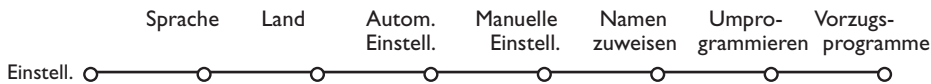

EasyLink:

Wenn Ihr Videorecorder über eine EasyLink-Funktion verfügt, werden während der Einstellung die Spracheinstellung, die Ländereinstellung und die verfügbaren Programme automatisch an den Videorecorder weitergeleitet

Ihre Menüsprache und Ihr Land wählen

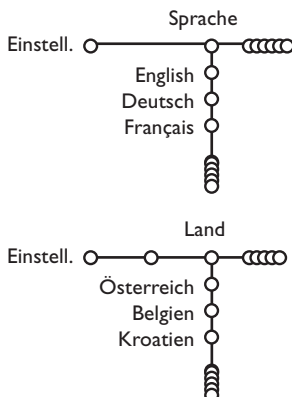

- 1 Drücken Sie die **MENU**-Taste auf der Fernbedienung.
- 2 Benutzen Sie die Cursor-Taste ab, um **Einstell.** zu wählen.
- 3 Benutzen Sie die Cursor-Taste rechts um **Sprache** zu wählen. Befolgen Sie die Anweisungen auf dem Schirm.
- 4 Benutzen Sie die Cursor-Tasten auf/ab, um Ihre Sprache zu wählen und drücken Sie die **OK**-Taste, um Ihre Auswahl zu bestätigen.
- 5 Benutzen Sie die Cursor-Taste rechts, um **Land** zu wählen.
- 6 Wählen Sie das jeweilige Land, in der Sie sich jetzt befinden und drücken Sie die **OK**-Taste. **Weitere** wählen, wenn keines der angegebenen Länder zutrifft.
- 7 Gehen Sie weiter zum Einstellungsmenü.

Fernsehsender speichern

Wenn die Sprach- und Ländereinstellungen korrekt eingestellt sind, können Sie jetzt die Fernsehsender auf zwei verschiedene Weisen suchen und speichern: durch automatische Einstellung oder manuelle Einstellung (Feinabstimmung der einzelnen Sender).

Ihre Auswahl mit der Cursor-Taste nach rechts vornehmen.

Automatische Einstellung

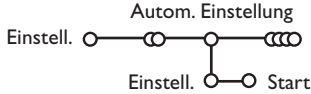

- 1 Wählen Sie **Autom. Einstell.** im Einstellungs-menü.

Bemerkung: Für keinen einzigen Sender darf die Sicherung eingeschaltet sein, wenn Sie automatisch einstellen wollen. Wenn nötig, geben Sie Ihren Code ein, um die Sicherung für alle Sender auszuschalten. (Siehe TV, Menü Sonderfkt, Kindersicherung, S. 13.)

- 2 Drücken Sie auf die Cursor-Taste ab. Die Textzeile **Start** für die automatische Einstellung erscheint.

- 3 Drücken Sie auf die rechte Cursor-Taste.
- 4 Die Textzeile **Suchlauf** erscheint und der Suchlauf wird auf dem Schirm gezeigt.

Falls ein Kabelsystem oder ein Fernsehsender, das/der ACI (Automatic Channel Installation) unterstützt, erkannt wird, erscheint eine Programmliste. Ohne ACI werden die Fernsehsender entsprechend Ihrer Sprachauswahl und Ihrer Ländereinstellung nummeriert. Mit Änderung der Programmliste können Sie diese neu nummerieren. Siehe S. 7.

*Es ist möglich, daß der Kabelnetzbetreiber ein eigenes Kanalwählmenü ausstrahlt. Die Aufmachung und der Inhalt sind von der Kabelfernsehgesellschaft vorgegeben. Wählen Sie zwischen den angebotenen Möglichkeiten mit den Cursor-Tasten, und drücken Sie die **OK**-Taste.*

Manuelle Einstellung

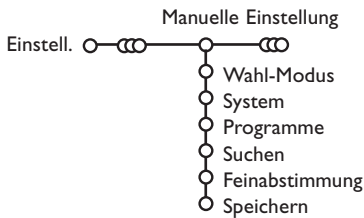

Das Suchen und Speichern von Fernsehsendern wird Sender für Sender vorgenommen. Sie müssen jeden Schritt des Manuelle-Einstellung-Menüs durchlaufen.

- 1 Wählen Sie **Manuelle Einstellung** im Einstellungs-menü.
- 2 Drücken Sie auf die Cursor-Taste ab. Befolgen Sie die Anweisungen auf dem Schirm.

Bemerkung: Suchen oder selbst einen Fernsehsender eingeben: Wenn Sie die Frequenz oder die E- bzw S-Sendernummer kennen, geben Sie direkt die 3 Ziffern oder die Frequenz mit den Zifferntasten 0 bis 9 ein (e.g. 048). Drücken Sie auf die Cursor-Taste ab, um weiter zu gehen.

Wiederholen, wenn Sie einen anderen FS-Sender speichern wollen.

Namen zuweisen

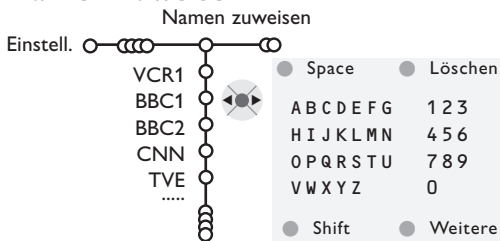

Es ist möglich, einen gespeicherten Sendernamen zu ändern, oder jenen Kanälen einen Namen zu geben, für die noch keiner vergeben wurde. Den Programmnummern 0 bis 99 kann ein Name von höchstens 5 Buchstaben oder Ziffern zugeordnet werden.

- 1 Wählen Sie **Namen zuweisen** im Menü Einstell., und drücken Sie die Cursor-Taste ab.

- 2 Wählen Sie die Programmnummer.
Bemerkung: Drücken Sie nach wie vor auf die Cursor-Taste auf/ab, um durch die Programmliste zu navigieren.

- 3 Drücken Sie die rechte Cursor-Taste. Auf dem Schirm erscheint eine Tastatur. Die Cursor-Taste rechts drücken, um die Liste zu aktivieren. Drücken Sie die Cursor-Taste auf/ab, links/rechts, um den ersten Buchstaben zu wählen und drücken Sie die **OK**-Taste. Wählen Sie **Space**, um einen Zwischenraum einzugeben; **Löschen**, um den Buchstaben, der im eingegebenen Namen aufleuchtet, zu löschen; **Shift**, um große oder kleine Buchstaben auf der Tastatur zu wählen; **Weitere** um ein Sonderzeichen auf der Tastatur anzugeben. Drücken Sie **OK** zum Bestätigung.

- 4 Drücken Sie die Cursor-Taste mehrmals links, nachdem Sie den Namen eingegeben haben.
- 5 Wählen Sie eine andere Programmnummer und wiederholen Sie die Schritte 3 bis 4.

Änderung der Programmliste

Die zugewiesenen Programmnummern können nach eigener Wahl neu geordnet werden.

- 1 Wählen Sie **Umprogrammieren** im Einstellungsmenü.
- 2 Befolgen Sie die Anweisungen auf dem Schirm.

Vorzugsprogramme wählen

- 1 Wählen Sie **Vorzugsprogramme** im Einstellungsmenü.
- 2 Wählen Sie Ihre Vorzugsprogrammnummer mit den Cursor-Tasten auf/ab.
- 3 Wählen Sie **ja** oder **nein** mit den Cursor-Tasten links/rechts.
- 4 Wiederholen Sie **2** und **3** für jeden Fernsehsender oder für jedes periphere Gerät, den/das Sie zu einem bevorzugten oder nicht bevorzugten Sender oder peripheren Gerät machen wollen.

Konfiguration

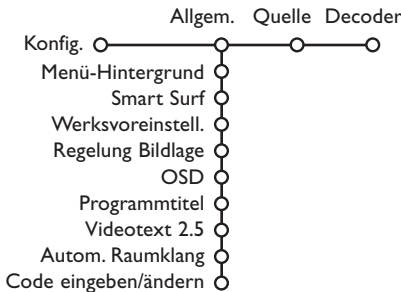

Das Menü Konfiguration enthält Wahlmöglichkeiten, die sorgen für die Einstellungen der verschiedenen Funktionen, Sonderfunktionen und Leistungen Ihres Fernsehgeräts, und für die Einstellungen von eventuell an Ihr Fernsehgerät angeschlossenen peripheren Geräten.

Im Menü **Allgemein** können Sie verschiedene Einstellungen ändern, die vermutlich weniger oft angepasst werden als andere Einstellungen.

Im Menü **Quelle** können Sie eine Quelle selektieren.

Im Menü **Decoder** können Sie eine oder mehrere Programmnummern als bevorzugte Decoder-Programmplätze definieren.

Drücken Sie die $\boxed{i+}$ -Taste, um Informationen in Bezug auf die selektierte Menüwahlmöglichkeit zu erhalten.

Allgemein

Smart surf

- 1 Wählen Sie **Smart Surf**.
- 2 Mit den Cursor-Tasten links/rechts, wählen Sie
 - **2 Programme**, wenn Sie mit der Taste P4P vom jetzigen auf den vorigen gewählten Sender umschalten wollen,
 - **9 Programme**, wenn Sie mit der Taste P4P eine Liste von höchstens 9 Sendern, die gewählt werden können, abrufen wollen.

Um einen neuen Sender oder eine neue Quelle hinzuzufügen/zu entfernen:

Stellen Sie das Fernsehgerät auf den Sender oder die Quelle, den/die Sie hinzufügen oder entfernen wollen. Drücken Sie die Taste P4P und drücken Sie die Cursor-Taste rechts, um hinzuzufügen/zu entfernen.

Bemerkung: Wenn das Verzeichnis schon neun Sender/Quellen enthält, wird dieser/diese, der/die sich unten befindet, entfernt werden.

Werksvoreinstellungen

Mit dieser Funktion werden die Bild- und Toneinstellungen auf die Werksvoreinstellungen zurückgesetzt, bleiben aber die Einstellungen für die Senderauswahl erhalten.

OSD (On Screen Display-Bildschirmanzeige)

Siehe Benutzung der Fernbedienung, S.3, $\boxed{i+}$.

- 1 Wählen Sie **OSD**.
- 2 Wählen Sie **Normal**, um die ununterbrochene Wiedergabe der Programmnummer sowie die vergrößerte Wiedergabe des Fernsehsenders und der Programminformationen auf dem Schirm zu aktivieren. **Minimum**, um die Wiedergabe von reduzierten Fernsehsenderinformationen zu aktivieren.

Bemerkung: Wenn Untertitel eingeschaltet ist, siehe Sonderfkt, S. 11, ist eine ununterbrochene Wiedergabe der Programmnummer nicht möglich.

Videotext 2.5

Manche Sender bieten die Möglichkeit, auf den Videotextseiten mehr Farben, andere Hintergrundfarben und schönere Bilder einzustellen.

- 1 Wählen Sie **Videotext 2.5**.
- 2 Drücken Sie die Cursor rechts, um **Videotext 2.5 Ja** zu wählen, wenn Sie diese Einstellung benutzen wollen.
- 3 Drücken Sie erneut die Cursor-Taste rechts, um **Videotext 2.5 Nein** zu wählen, wenn Sie das neutralere Layout der Videotextseiten bevorzugen. Diese Wahl gilt für alle Sender, die Videotext 2.5 ausstrahlen.

Bemerkung: Es kann einige Sekunden dauern, bevor Videotext auf Videotext 2.5 umschaltet.

Automatische Raumklang

Manchmal überträgt ein Sender besondere Signale für Programme, die im Raumklang ausgestrahlt werden. Das TV-Gerät schaltet automatisch in den best möglichen Surround Sound-Modus, wenn die Funktion **Autom. Raumklang** eingeschaltet ist. Es ist immerhin möglich, diesen Raumklangmodus abzuschalten.

Code eingeben/ändern

Mit der Einstellung Kindersicherung (siehe TV, Sonderfkt, S. 11) können Sie dafür sorgen, daß Kinder sich bestimmte Programme nicht anschauen können. Um die Sicherung auszuschalten, sollen Sie eine Zugangszahl eingeben. Dank der Menüwahlmöglichkeit Code einstellen/ändern können Sie eine Persönliche Identifikationsnummer (PIN) eingeben oder ändern.

- 1 Wählen Sie **Code eingeben/ändern**.
- 2 Wenn noch keine Code besteht, erscheint im Menü **Code eingeben**. Wenn zuvor schon eine Code eingegeben wurde, erscheint im Menü **Code ändern**. Befolgen Sie die Anweisungen auf dem Schirm.

Wichtig : Sie haben Ihre Code vergessen !

- 1 Wählen Sie **Code ändern** im Menü Allgemein, und drücken Sie **OK**.
- 2 Drücken Sie die Cursor-Taste rechts, und geben Sie den vorrangigen Code 8-8-8-8 ein.
- 3 Drücken Sie wiederum die Cursor-Taste und geben Sie einen neuen persönlichen vierstelligen Code ein. Die vorige Code wird gelöscht und der neue Code wird gespeichert.

Quelle

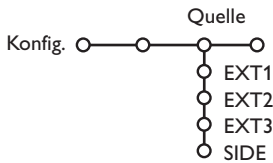

Mit diesem Menü können Sie das periphere Gerät, das Sie an einen der externen Eingänge angeschlossen haben, wählen.

- 1 Drücken Sie die Cursor-Taste rechts, um zur Liste der verschiedenen Namen von peripheren Geräten, die mit dem gewählten Eingang verbunden ist, Zugang zu haben.
- 2 Wählen Sie das periphere Gerät, indem Sie die Cursor-Taste auf/ab benutzen.

Nachdem Sie die Quelle, zum Beispiel DVD, gewählt haben, wird diese Quelle automatisch gewählt werden, wenn Ihre Fernbedienung sich im DVD-Modus befindet, siehe S. 3, und wenn Sie die Taste  auf der Fernbedienung drücken.

Decoder

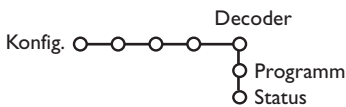

Falls Sie einen Decoder angeschlossen haben, siehe S. 15 können Sie eine oder mehrere Programmnummern als bevorzugte Decoder-Programmplätze definieren.

- 1 Wählen Sie **Decoder** mit den Cursor-Tasten rechts.
- 2 Wählen Sie **Programm**.

- 3 Wählen Sie die Programmnummer, unter der Sie das Programm von Ihrem Decoder gespeichert haben.
- 4 Wählen Sie **Status**.
 - Wählen Sie den Eingang, die Sie benutzen, um Ihren Decoder anzuschließen: **Nichts**, **EXT1**, **EXT2**.
 - Wählen Sie **Nichts**, wenn Sie nicht wollen, daß die gewählte Programmnummer als eine Decoder-Programmnummer aktiviert wird.

*Achtung: **EXT2** auswählen, wenn der Decoder mit Ihrem EasyLink-Videorecorder verbunden ist.*

Demo

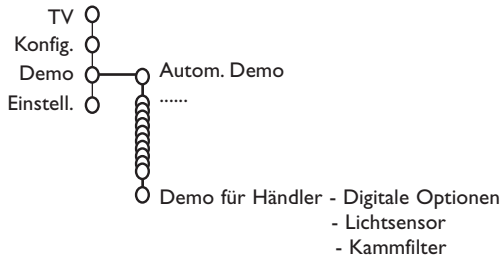

Das Menü Demo zeigt die Fernseheinstellungen entweder einzeln oder zyklisch.

Wenn **Autom. Demo** gewählt wurde, werden automatisch alle Einstellungen nacheinander in zyklischer Weise gezeigt. Drücken Sie eine der Cursor-Tasten, um Auto Demo zu stoppen. Wenn eine der Einstellungen gewählt wurde, wird die Vorführung dieser Einstellung nur einmal gezeigt, und das Menü Demo wird verschwinden.

Bemerkung : Demo für Händler gehört nicht zum automatischen Zyklus und kann nur separat aktiviert werden.

TV-Menü

Drücken Sie die **MENU**-Taste auf der Fernbedienung, um das Hauptmenü erscheinen zu lassen..

Drücken Sie die $\boxed{i+}$ -Taste, um Informationen in Bezug auf die selektierte Menüwahlmöglichkeit zu erhalten.

Bildmenü

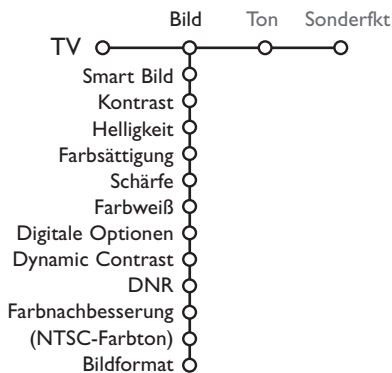

- 1 Drücken Sie die Cursor-Taste rechts, um **Bild** zu wählen.
- 2 Wählen Sie die Menüwahlmöglichkeiten im Bildmenü mit der Cursor-Taste auf/ab.
- 3 Passen Sie die Einstellungen mit der Cursor-Taste links/rechts an oder gehen Sie zur Liste von Submenüwahlmöglichkeiten mit der Cursor-Taste rechts. Wählen Sie eine Submenüwahlmöglichkeit mit der Cursor-Taste auf/ab.

Bemerkung: Um den Menühintergrund zu entfernen, bevor Sie die Bildeinstellungen anpassen, siehe Konfiguration, Allgemein, S. 7.

Smart Bild

Smart Bild auswählen, um eine Liste voreingestellter Bildeinstellungen am Bildschirm zu zeigen, wobei jede Bildeinstellung spezifischen Werksvoreinstellungen entspricht. **PP-Werte** bezieht sich auf die persönlichen für das Bild gewählten Einstellungen im Bildmenü.



Digitale Optionen

Pixel Plus 2 ist die idealste Einstellung, verdoppelt die horizontale Auflösung und erhöht die Zeilenzahl um 33%. Sie haben die Möglichkeit Movie Plus auszuwählen, wenn ein Schatten-Effekt Sie stören sollte. Sie können, wenn Sie das wünschen, Zeilen verdoppelt oder 100 Hz Digital Scan auswählen.

Achtung: Wenn 60 Hz NTSC-Material verwendet wird, werden die Optionen geändert zu Pixel Plus 2, Movie Plus oder Progressive, Progressive Scan ohne Bewegungsausgleich.

Active Control

Das Fernsehgerät misst ständig alle ankommenden Signale und bessert sie gegebenenfalls nach, um eine möglichst gute Bildwiedergabe zu liefern.

- 1 Drücken Sie die -Taste auf der Fernbedienung.
- 2 Das Menü **Active Control** (Aktivregelung) erscheint.
- 3 Die Cursor-Taste auf/ab drücken, um die Active Control-Einstellungen **Aus**, **Minimum**, **Mitte** (empfohlen) oder **Maximum** zu aktivieren. Die Bildeinstellungen werden ständig und automatisch optimiert, was am Bildschirm mit Leisten dargestellt wird. Die Menüpunkte können nicht angewählt werden.
- 4 Die Cursor-Taste rechts drücken, um **Smart Bild** anzuwählen.
- 5 Die Cursor-Taste auf/ab drücken, um eine von den vordefinierten Bildeinstellungen auszuwählen.
- 6 Die Cursor-Taste rechts drücken, um **Aktiv Display** anzuwählen.
- 7 Die Cursor-Taste auf/ab drücken, um **Menüleisten zeigen** anzuwählen, eine von den Dual Bild Demos oder **Aus**. Wenn Sie Dynamic Contrast, Pixel Plus 2, DNR (Digitale Rauschunterdrückung) oder Digital Natural Motion anwählen, wird der Bildschirm in zwei Teile aufgeteilt: Im linken Teil wird die ausgewählte Bildqualitätseinstellung ausgeschaltet; im rechten Teil wird sie eingeschaltet.
- 8 Die Taste  nochmals drücken, um das Menü Active Control auszuschalten.

Tonmenü

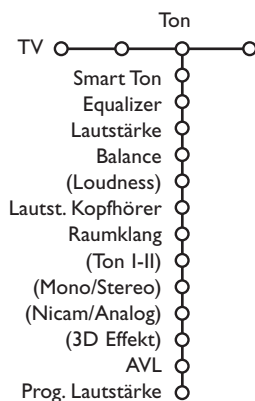

- 1 Drücken Sie die Cursor-Taste rechts, um **Ton** zu wählen.
- 2 Wählen Sie die Menüwahlmöglichkeiten im Tonmenü mit der Cursor-Taste auf/ab und passen Sie die Einstellungen mit der Cursor-Taste links/rechts an. Denken Sie daran, daß die Einstellungen sich in der Mitte des Streifens auf einem normalen, zentralen Niveau befinden.

Smart Ton

Smart Ton anwählen, um eine Liste voreingestellter Toneinstellungen am Bildschirm anzuzeigen, wobei jede Einstellung spezifischen Werksvoreinstellungen von Höhen und Tiefen entspricht.

PP-Werte bezieht sich auf die persönlichen für den Ton gewählten Einstellungen im Tonmenü.

Bemerkungen:

- Manche Menüwahlmöglichkeiten sind nur vorhanden im Falle einer Cinema Link-Konfiguration und wenn Cinema Link aktiviert ist. Andere werden vom Audioempfänger gesteuert, und nicht vom Fernsehgerät. Siehe die separat mitgelieferte Cinema-Link-Bedienungsanweisung.
- **Ton I-II** ist nur erhältlich im Falle von Dual-Ton-Sendungen.
- **Mono/Stereo** kann nur gewählt werden im Falle von analogen stereophonen Sendungen.
- **Nicam/Analog** kann nur gewählt werden im Falle von Nicam-Sendungen.

Sonderfunktionen Menü

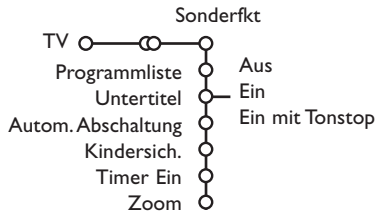

Programmliste

Drücken Sie die **OK**-Taste, um auf den gewählten Fernsehsender oder auf das gewählte periphere Gerät umzuschalten.

Untertitel wählen

Die Untertitelungsseite muss für jeden Fernsehsender gespeichert werden: Schalten Sie Videotext ein und wählen Sie die richtige Untertitelseite aus dem Videotext-Inhaltsverzeichnis. Schalten Sie Videotext aus. Wenn die Funktion **Untertitel** aktiviert ist (**Ein**), werden die Untertitel automatisch in den ausgewählten Fernsehprogrammen erscheinen, wenn Untertitel mit ausgestrahlt werden. Ein Symbol gibt an, daß der Modus eingeschaltet ist. Wählen Sie **Ein mit Tonstop**, wenn Sie wollen, daß die Untertitel automatisch wiedergegeben werden, falls der Ton zeitweilig unterbrochen wurde mit der Taste **⏸** auf der Fernbedienung.

Kindersicherung

1 Wählen Sie **Kindersicherung**.

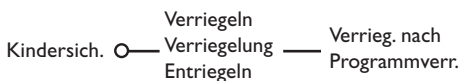

2 Drücken Sie die Cursor-Taste rechts, um zum Menü Kindersicherung überzugehen. Sie werden darum gebeten, Ihre Code einzugeben.

Bemerkung: Sie sollen Ihren Code jedesmal eingeben, bevor Sie zum Menü Kindersicherung gehen.

Wichtig: Sie haben Ihren Code vergessen! Siehe S. 8.

3 Wählen Sie eine der Menüwahlmöglichkeiten des Menüs Kindersicherung:

- **Verriegeln** wenn Sie alle Sender und externen Quellen verriegeln wollen.
- **Verriegelung** und drücken Sie die Cursor-Taste rechts.

Wählen Sie:

- **Verriegeln nach** wenn Sie die Sicherung für alle Programme nach einem bestimmten Zeitpunkt einschalten wollen. Drücken Sie die Cursor-Taste rechts, um den Zeitpunkt mittels der Cursor-Taste auf/ab und rechts einzugeben. Drücken Sie die **OK**-Taste zur Bestätigung.

1 Drücken Sie die Cursor-Taste rechts, um **Sonderfkt** zu wählen.

2 Wählen Sie die Menüwahlmöglichkeiten im Menü Sonderfkt mit der Cursor-Taste auf/ab und passen Sie die Einstellungen mit der Cursor-Taste links/rechts.

- **Programmverr.** wenn Sie einen bestimmten Fernsehsender oder eine externe Quelle sperren wollen.
- **Entriegeln**, um die Sicherung für alle Sender und externen Quellen gleichzeitig auszuschalten.

Timer Ein

1 Wählen Sie **Timer Ein**.



2 Wählen Sie **Ein** mit den Cursor-Tasten rechts.

3 Drücken Sie wiederum die Cursor-Taste rechts, um zur Liste der Sender überzugehen.

4 Wählen Sie den Fernsehsender oder das periphere Gerät, auf den/das Sie Ihr Fernsehgerät an einem bestimmten Tag und zu einem bestimmten Zeitpunkt umschalten wollen.

5 Drücken Sie wiederum die Cursor-Taste rechts, um einen Tag der Woche zu wählen oder um **Täglich** zu wählen.

6 Drücken Sie nochmals die Cursor-Taste rechts, um den Zeitpunkt einzugeben mittels der Zifferntasten oder der Cursor-Taste auf/ab, und drücken Sie die **OK**-Taste zur Aktivierung.

7 Drücken Sie die **MENU**-Taste, um das Menü auszuschalten.

*Bemerkung: Um Ihre Zeitangaben zu überprüfen, drücken Sie die **i+**-Taste.*

Zoom

1 Mit der Cursor-Taste nach unten **Zoom** anwählen und dann die Taste **OK** drücken.

2 Die Taste **OK** drücken, um eine von den Zoom-Vergrößerungsmöglichkeiten auszuwählen (x1, x4, x9, x16).

3 Außerdem können Sie das ausgewählte Zoom-Fenster über den Bildschirm bewegen mit den Cursor-Tasten auf/ab, links/rechts.

4 Die **MENU**-Taste drücken, um die Zoom-Funktion auszuschalten.

Videotext-Guide

Fernsehsender, die Videotext ausstrahlen, strahlen auch eine Seite aus, die eine Übersicht über das Tagesprogramm enthält. Wenn die gewählte Seite des Programmführers den VPT-Normen entspricht, wird es möglich, Programme aufzunehmen, zu programmieren, aufzurufen oder zu sichern.

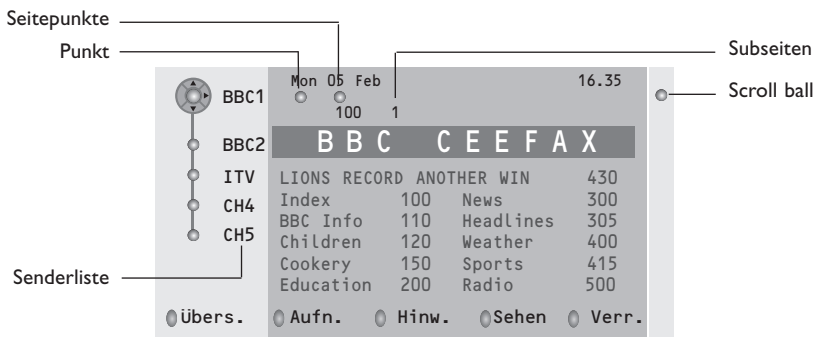

- 1 Drücken Sie die -Taste.
- 2 Wählen Sie einen Fernsehsender mit der Cursor-Taste auf/ab, und drücken Sie **OK**.
- 3 Bewegen Sie die Cursor-Taste bis oben an der Liste der Fernsehsender, wo der Name des gewählten Fernsehsenders wieder erscheint.
- 4 Die Cursor-Taste rechts drücken, um den Puck über den Auswahlpunkt zu bewegen.
- 5 Suchen Sie im Videotext-Inhaltsverzeichnis den Programmführer des heutigen oder des nächsten Tages.
- 6 Fügen Sie mittels der Zifferntasten die Nummer der Seite des Programmführers ein. Drücken Sie zweimal die rechte Cursortaste, um den Puck nach rechts zu bewegen, um eine von den Unterseiten auszuwählen, wenn diese verfügbar sind.

Wenn die gewählte Seite des Programmführers den VPT-Normen entspricht, wird das Fernsehgerät die zuletzt gesehene Videotextseite des Senders behalten, der Informationen des Programmführers enthielt und der angibt, welches Programm an welchem Zeitpunkt anfängt. Immer wenn Sie die -Taste drücken, wird die Videotextseite des Programmführers des gewählten Fernsehsenders angezeigt.

Achtung: Der Sender ist für den Inhalt der Informationen verantwortlich.

Drücken Sie eine der grauen, roten, grünen, gelben oder blauen Tasten, um eine Videotext Guide-Funktion zu aktivieren. Die Tasten sind in grau wiedergegeben, wenn die Funktion nicht vorhanden ist.

Übersicht: Dieses Menü bietet eine Liste von Programmen, die als Erinnerungen markiert wurden, von diesen, die aufgenommen und von diesen, die gesichert wurden. Dieses Menü kann dazu verwendet werden, markierte Programme zu verändern oder zu entfernen.

Aufnahme: um die Aufnahme des Videogerätes zu programmieren (wenn es mit NEXTVIEWLink versehen ist und an den Ausgang **EXT. 2** angeschlossen ist).

Hinweis: schaltet das Fernsehgerät ein, wenn es sich im Bereitschaftsstand befindet, oder stoppt die Sendung eines Programms, indem eine Nachricht auf dem Schirm erscheint, wenn das Fernsehgerät eingeschaltet ist.

Verriegeln: um bestimmte Programme zu sichern, damit verhindert wird, daß sie aufgenommen oder gesehen werden. Für die Funktionen Aufnahme, Hinweis oder Verriegelung erscheint ein kleines Menü, in dem Sie das Intervall wählen können: einmal, täglich oder wöchentlich, oder eine frühere Einstellung für Aufnahme, Hinweis oder Sicherung löschen können. Das Standardintervall ist **Einmal**. Drücken Sie die **OK**-Taste, um die Frequenz zu bestätigen.

Sehen: um die gewählten und im Moment gesendeten Programme zu sehen.

Videotext

Die meisten Fernsehsender strahlen Information über Videotext/Teletext aus. Dieses Fernsehgerät hat einen Speicher von 1200 Seiten, der die meist gesendeten Seiten und Subseiten speichert, um die Wartezeit zu beschränken. Nach jeder Programmänderung nimmt der Speicher eine Bildwiederholung vor.

Videotext ein- und ausschalten

Drücken Sie , um den Videotext einzuschalten.

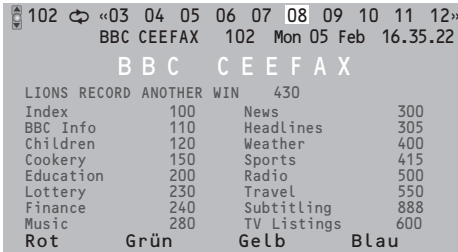

102	«03	04	05	06	07	08	09	10	11	12»
BBC CEEFAX 102 Mon 05 Feb 16.35.22										
BBC CEEFAX										
LIONS	RECORD	ANOTHER	WIN	430						
Index	100	News	300							
BBC Info	110	Headlines	305							
Children	120	Weather	400							
Cookery	150	Sports	415							
Education	200	Radio	500							
Lottery	230	Travel	550							
Finance	240	Subtitling	888							
Music	280	TV Listings	600							
Rot	Grün	Gelb	Blau							

Eine Videotext-/Teletextseite wählen

- Die gewünschte Seitennummer eingeben mit den Zifferntasten, mit den Cursor-Tasten auf/ab, links/rechts, oder mit den **-P+** Tasten.
- Wählen Sie mit den farbigen Tasten, die den Farboptionen unten im Bildschirm entsprechen, das gewünschte Thema.

Zuletzt gesehene Videotextseite

(*!Nur möglich, falls keine Favoritenliste mit Videotextseiten verfügbar ist. Siehe S. 14.*)

Drücken Sie die **P/P**-Taste.

Das Inhaltsverzeichnis wählen

Drücken Sie die graue **▶▶** Taste, um das Hauptinhaltsverzeichnis (normalerweise S. 100) auf dem Bildschirm erscheinen zu lassen.

Nur für T.O.P.-Videotext-Sendungen:

Drücken Sie . Ein T.O.P. Überblick von den vorhandenen Themen erscheint.

Wählen Sie mit den Cursor-Tasten auf/ab, links/rechts das gewünschte Thema und drücken Sie die **OK**-Taste.

Nicht alle Sender senden den T.O.P. Videotext aus.

Mehrfachseiten wählen



Wenn die gewählte Videotext-/Teletextseite mehrere Textseiten enthält, erscheint eine Textseite auf dem Bildschirm.

Drücken Sie die Cursor-Taste links oder rechts, um die nächste oder die vorige Subseite zu wählen.

Eine Videotextseite vergrößern

Mehrmals die Taste  drücken, um den oberen Teil der Videotextseite, den unteren Teil der Videotextseite anzuzeigen, und dann zur Videotextseite im Normalformat zurückzukehren. Wenn die Videotextseite vergrößert wird, können Sie mit Hilfe der Cursor-Taste auf/ab eine Zeile nach der anderen durch den Text scrollen.

Bild/Videotext

- 1 Drücken Sie die -Taste.  drücken, um die Videotext auf der rechten Hälfte des Bildschirms anzuzeigen.
- 2 Benutzen Sie die Cursor-Tasten um einen Fernsehsender zu wählen.
- 3 Drücken Sie die -Taste, um Dual Bild auszuschalten.

Aktive Bildschirmauswahl

Wenn Dual Bild/Videotext aktiviert ist (-Taste), die gewünschte Seitennummer eingeben mit **-P+** Tasten, die **MENU**-Taste drücken, und dann den linken Bildschirm auswählen (mit dem blauen Punkt oben).

Jetzt können Sie eine komprimierte oder Vollbildschirmanzeige von Bild/Videotext erhalten mit der  Taste.

Hypertext

Mit Hypertext können Sie egal welches Wort oder egal welche Zahl auf der Videotextseite, die Sie jetzt sehen, selektieren und suchen.

- 1 Drücken Sie die **OK**-Taste, um das erste Wort oder eine Zahl auf der Seite aufleuchten zu lassen.
- 2 Benutzen Sie die Cursor-Taste, um das Wort oder die Zahl, das/die Sie suchen, zu wählen.
- 3 Drücken Sie die **OK**-Taste zur Bestätigung. Eine Nachricht erscheint unten auf dem Schirm, um anzugeben, daß gesucht wird oder daß das Wort oder die Seite nicht gefunden wurde.
- 4 Die Cursor-Taste auf drücken, um Hypertext zu verlassen.

Videotext Menü

(nur möglich in VT-Modus mit vollständigen Schirm)

- 1 Drücken Sie die **MENU**-Taste, um das Menü zu aktivieren.
- 2 Drücken Sie die Cursor-Taste auf/ab, um die Menüwahlmöglichkeiten zu wählen.
- 3 Die Cursor-Taste rechts drücken, um zu aktivieren.

Info enthüllen

Enthüllt/verbirgt verborgene Informationen auf einer Seite, wie zum Beispiel Lösungen für Rätsel und Aufgaben. Drücken Sie die Cursor-Taste rechts zur Aktivierung.

Bevorzugt

Sie können insgesamt eine Liste von 8 Vorzugs-Videotextseiten erstellen, die von unterschiedlichen Programmen stammen können.

Eine Vorzugsseite zur Liste hinzufügen:

- 1 Wählen Sie die gewünschte Videotextseite aus.
- 2 Im Videotext-Menü **Bevorzugt** anwählen und Cursor rechts drücken, um die Liste anzuzeigen.
- 3 Den Cursor rechts erneut drücken, um die Seitennummer in die Liste einzutragen.
- 4 Drücken Sie nochmals die **MENU**-Taste, um das Videotext-Menü zu verlassen.

Auswahl einer Vorzugsseite aus der Liste:

Im TV-Programm und Videotext-Modus mit der P+P-Taste die gewünschte Vorzugsseite auswählen.

Anmerkung: Nur die zum ausgewählten TV-Programm gehörigen VT-Seiten können angezeigt werden.

Suchen

Ein Wort auswählen

Mittels der Tastatur auf dem Schirm können Sie ein Wort eingeben, das Sie in den Videotext-Seiten suchen wollen. Es ist gleichgültig, ob Sie Groß- oder Kleinbuchstaben benutzen.

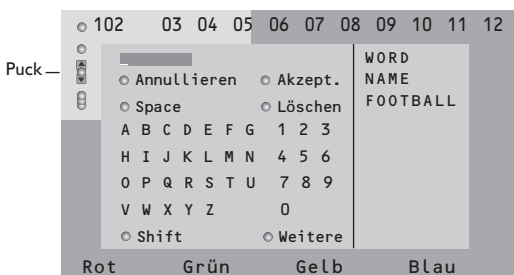

- 1 Die Cursor-Taste rechts drücken, um die Tastatur zu aktivieren.
- 2 Drücken Sie die Cursor-Taste links/rechts, auf/ab, um die Zeichen, Wörter oder Funktionen zu wählen.

- 3 Drücken Sie die **OK**-Taste, um jedes gewählte Zeichen zu bestätigen.
- 4 Wählen Sie **Annullieren**, um das gewählte Wort oder Zeichen zu löschen; **Space**, um einen Zwischenraum einzugeben; **Löschen**, um das zuletzt gewählte Zeichen zu löschen; **Shift**, um große oder kleine Zeichen zu wählen; **Weitere**, um ein Sonderzeichen auf der Tastatur anzugeben. Drücken Sie die **OK**-Taste.
- 5 Drücken Sie wiederholt die Cursor-Taste links, um zum Videotext-Menü zurückzukehren.

Wortsuche

- 1 Geben Sie das Wort ein oder wählen Sie ein Wort aus der Liste mit den zuvor gesuchten Wörtern rechts auf dem Schirm, und drücken Sie die **OK**-Taste.
- 2 Wählen Sie **Akzept** und drücken Sie die **OK**-Taste. Die Nachricht **Suchlauf** erscheint.
- 3 Um das Suchen abzubrechen oder nach einem neuen Wort zu suchen, Tastatur auswählen und **OK** drücken.
- 4 Wenn ein Wort nicht gefunden wurde, erscheint eine Mitteilung. Wenn das Wort gefunden wird, wird es in der Videotextseite markiert. Um weiterzusuchen, die Taste **OK** drücken.

Subseiten durchlaufen (falls vorhanden)

Wechselt die Subseiten automatisch. Die Cursor-Taste rechts drücken, um zu aktivieren und wieder zu deaktivieren.

Programmierte Seite

Um eine bestimmte Seite zu einem bestimmten Zeitpunkt erscheinen zu lassen.

- 1 Drücken Sie die Cursor-Taste rechts, um **Ja** oder **Nein** zu wählen.
- 2 Geben Sie den Zeitpunkt und die Seitennummer mit der Cursor-Taste oder mit den Zifferntasten ein.
Bemerkung: Videotext muß nicht eingeschaltet bleiben, aber Sie sollten das Programm weiter anschauen, von welchem die bestimmte Seite ausgewählt wurde.
- 3 Die Cursor-Taste links drücken, um zur TV-Menü-Seite zurückzukehren.

Sprache

Wenn die Zeichen auf dem Schirm nicht übereinstimmen mit den Zeichen, die vom Videotext-Sender benutzt werden, können Sie hier die Sprachgruppe ändern.

Wählen Sie **Gruppe 1** oder **Gruppe 2** mit den Cursor-Tasten rechts.

Drücken Sie die **MENU**-Taste, um das Videotext-Menü zu verlassen.

Periphere A/V-Geräte anschließen

Es gibt eine große Auswahl an elektronischen A/V-Geräten, die an Ihr Fernsehgerät angeschlossen werden können. Den nächsten Anschlussschemen können Sie entnehmen, wie angeschlossen werden muss. Je nach Modell besitzt das Fernsehgerät 2 oder 3 externe Buchsen (EXT1, EXT2 und EXT3), die sich auf der Rückseite des Geräts befinden.

Bemerkung: EXT. 1 ist geeignet für CVBS und RGB, EXT. 2 für CVBS und Y/C, EXT. 3 für CVBS und RGB.

Peripheriegeräte mit einem RGB Ausgang sollen an EXT. 1 oder EXT. 3 angeschlossen werden, da RGB eine bessere Bildqualität liefert.

Wenn Ihr Recorder mit einer EasyLink-Funktion ausgestattet ist, sollte er an EXT. 2 angeschlossen werden, um die EasyLink-Funktionalität benutzen zu können.

Recorder (VCR-DVD+RW)

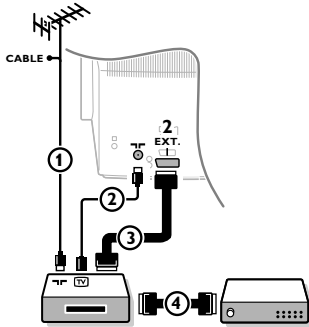

Schließen Sie die Antennenkabel 1, 2 und, um eine bessere Bildqualität zu bekommen, das Euro-A/V-Kabel 3, so wie gezeigt an. Wenn Ihr Recorder nicht über eine Eurosteckverbindung verfügt, ist der einzig mögliche Anschluss über das Antennenkabel. Dazu müssen Sie das Testsignal des Recorders einstellen und ihm die Programmnummer 0 zuweisen oder das Testsignal unter einer Programmnummer zwischen 90 und 99 speichern, siehe Manuelle Einstellung, S. 6). Schauen Sie zunächst in der Bedienungsanleitung Ihres Recorders nach.

Decoder und Recorder

Schließen Sie ein Euro-A/V-Kabel (4) an die Euro-A/V-Buchse Ihres Decoders und an die spezielle Euro-A/V-Buchse Ihres Recorders an. Beachten Sie auch die Betriebsanleitung Ihres Recorders. Siehe auch Decoder, S. 8. Sie können ebenfalls Ihren Decoder sofort an EXT. 1 oder 2 anschließen mittels des Euro-A/V-Kabel.

Andere periphere Geräte (Satellitenempfänger, Decoder, DVD, Spiele usw.)

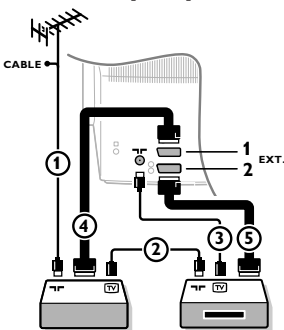

- 1 Die Antennenkabel (1), (2) und (3) so anschließen, wie gezeigt wird (nur wenn Ihr Peripheriegerät TV-Antennen-Ein-/Ausgang hat). Ihr Gerät mit einem Eurokabel (4) oder (5) an einen von den Eurosteckverbindungen EXT. 1, 2 oder 3 anschließen, um eine bessere Bildqualität zu erhalten.
- 2 Suchen Sie das Testsignal Ihres peripheren A/V-Gerätes auf dieselbe Weise, wie bei einem Recorder.
- 3 Machen Sie eine Auswahl unter Konfiguration, Menü Quelle, S. 8.

Zusatzanschlüsse

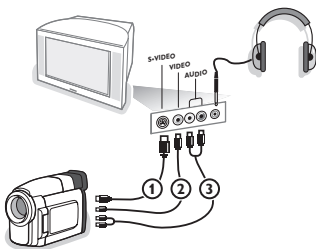

Kamera und Camcorder

- 1 Ihre Kamera oder Ihren Camcorder so anschließen, wie gezeigt wird.
- 2 Verbinden Sie das Gerät mit VIDEO (2) und AUDIO L (3), wenn es sich um ein Mono-Gerät handelt. Schließen Sie auch AUDIO R (3) an, wenn Sie ein Stereo-Gerät besitzen. S-VHS Qualität wird bei einem Camcorder erreicht, wenn die S-VHS-Kabel an die Ausgänge S-VIDEO (1) und AUDIO (3) angeschlossen werden. Schließen Sie Kabel (1) und (2) niemals gleichzeitig an. Dieses kann zur Beeinträchtigung der Bildqualität führen!

Kopfhörer

- 1 Den Stecker in den Kopfhöreranschluss so einstecken, wie gezeigt wird.
- 2 Drücken Sie die Taste , um die internen Lautsprecher Ihres Fernsehgerätes auszuschalten. Der Kopfhörer sollte eine Impedanz von 8 bis 4000 Ohm und einen 3,5 mm Klinkenstecker haben. Lautst. Kopfhörer im Tonmenü wählen, um die Lautstärke des Kopfhörers zu regeln.

Ein Stereoverstärker und zwei ZusatzLautsprecher vorne

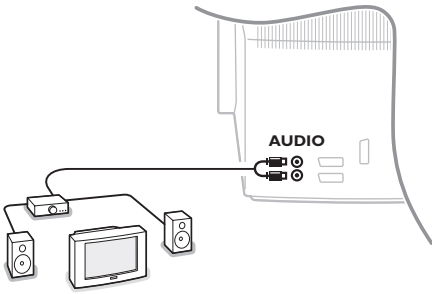

- 1 Schließen Sie die Audio-Kabel an den Audio-Eingang Ihres Verstärkers und an **AUDIO L** und **R** an der Hinterseite Ihres Fernsehgeräts an.
- 2 Das Ausgangsniveau wird von der Lautstärkekontrolle des Verstärkers kontrolliert.

Achtung! Das Fernsehgerät und Ihren Audio-Verstärker ausschalten, bevor sie angeschlossen werden. Die Lautstärke des Audio-Verstärkers auf das Minimum einstellen.

Angeschlossene periphere A/V-Geräte wählen

Drücken Sie die Taste, um **EXT.1**, **EXT.2**, **EXT.3*** oder **SIDE** zu wählen, abhängig davon, wo Sie Ihr Gerät an die Rückseite oder an die rechte Seite Ihres Fernsehgerätes angeschlossen haben.

Bemerkung: Die meisten A/V-Geräte (Decoder, Recorder) führen die Umschaltung selbst durch.

** Nur bei einigen Modellen verfügbar.*

Recorder oder DVD mit EasyLink

Der Recorder (VCR oder DVD+RW) oder DVD kann über das **Recorder-** oder **DVD-** Menü auf dem Schirm bedient werden.

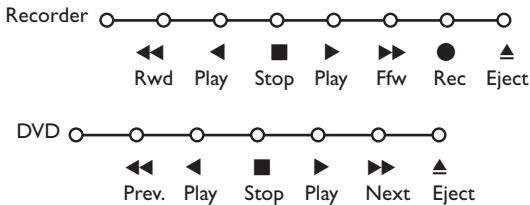

- 1 Drücken Sie die **MENU**-Taste auf der Fernbedienung.
- 2 Wählen Sie das **Recorder-** oder **DVD-** Menü mit der Cursor-Taste auf/ab.
- 3 Drücken Sie die Cursor-Taste links/rechts, auf/ab, um eine der Recorder- oder DVD-Funktionen zu wählen.

*Die Taste ● für Aufnahme kann im Fernsehmodus genutzt werden.
Wenn Ihr EasyLink Recorder mit einer Systembereitschaft versehen ist und wenn Sie die -Taste während drei Sekunden eingedrückt halten, werden sowohl das Fernsehgerät wie das Videogerät vorübergehend in den Bereitschaftszustand umgeschaltet.*

Audio- und Videogeräte-Tasten



Mit dieser System-Fernbedienung lassen sich folgende Philips Geräte bedienen: DVD, SAT (RC5), AMP (+Tuner), CD.

Die Taste **Select** drücken, um eines von den auf dem Display angezeigten Geräten zu betreiben. Durch Drücken können auch andere Geräte ausgewählt werden. Mehrmals drücken innerhalb von 2 Sekunden. Die LED-Anzeige blinkt langsam, um das Gerät anzuzeigen.

Eine von den Tasten auf der Fernbedienung drücken, um die peripheren Geräte zu betreiben.

Um zum TV-Modus zurückzukehren, **Select** drücken, während die LED-Anzeige blinkt. Wenn innerhalb von 60 Sekunden nichts passiert, kehrt die Fernbedienung in den TV-Modus zurück.

*Bemerkung: Wenn länger als 2 Sekunden auf die **Select**-Taste gedrückt wird, wird der Befehl zum Auswählen des RC5/RC6-Systems übertragen.*

- ⏻ um in den Bereitschafts-stand zu schalten
- ⏸ Pause (**VCR, DVD, CD**)
- Aufnahme,
- ⏮ um zurückzuspulen (**VCR, CD**);
um niedrigere Frequenzen zu suchen (**DVD, AMP**)
- Stopp,
- ▶ Wiedergabe,
- ⏭ um vorwärtszuspulen (**VCR, CD**);
um höhere Frequenzen zu suchen (**DVD/AMP**)
- 🗨 um Ihre Sprache für Untertitel zu wählen (**DVD**);
RDS-Nachrichten/TA (**AMP**);
um die Nummern in einer anderen Reihenfolge spielen zu lassen (**CD**)
- ☰ um einen dvd-Titel zu wählen;
RDS-Anzeige (**AMP**);
Schirmanzeige (**CD**)
- ℹ um Informationen zu zeigen
- MENU** um das Menü ein- oder auszuschalten
- P+ für die Wahl von Kapitel, Sender, Nummer
- 0 bis 9 Zifferneingabe
- P+P Bandinhalt (**VCR**),
ein DVD-Kapitel wählen,
eine Frequenz wählen (**AMP**)
- 🕒 VCR Zeitanzeige
- 🔊 Raumklang Ein/Aus (**AMP, CD**)
- Cursor-Taste auf/ab
um die nächste oder vorige Platte zu wählen (**CD**)
- Cursor-Taste links/rechts
um die nächste oder vorige Nummer zu wählen (**CD**)
höher/niedriger suchen (**AMP**)

Zusätzlich können die Tasten DVD, SAT und CD umprogrammiert werden auf DVD-R, SAT (RC6), CD-R

1 Die **Select** Taste wiederholt drücken, bis keine LED leuchte. (TV Mode)

2 Zur Programmierung **DVD-R**, die **OK** Taste + die Zahl 2 drücken.

Zur Programmierung **SAT (RC 6)**, die **OK** Taste + die Zahl 4 drücken.

Zur Programmierung **CD-R**, die **OK** Taste + die Zahl 6 drücken.

Danach kann die Fernbedienung Ihren DVD-R, SAT (RC6) oder CD-R bedienen, wenn die zugehörige LED-Anzeige (**DVD, SAT, CD**) aufleuchtet.

*Anmerkung: Um auf die Werkseinstellungen zurück zu kehren, die Batterien für ein paar Minuten herausnehmen, oder drücken Sie die **OK** Taste + die Zahl 1 (DVD-Modus) oder **OK** + 3 (SAT- RC 5) oder **OK** + 5 (CD-Modus).*

Aufnahmen mit einem Recorder mit EasyLink

Im Fernsehmodus ist es möglich, eine direkte Aufnahme des Programmes, das gerade auf dem Bildschirm gezeigt wird, zu starten. Die ● Aufnahme-Taste auf der Fernbedienung länger als 2 Sekunden drücken.

Achtung!

Wenn Programmnummern am Fernsehgerät gedrückt werden, stört dies die Aufnahme nicht !

*Wenn ein Programm von einem peripheren Gerät aufgenommen wird, das an **EXT.1 EXT.3** oder **SIDE** können Sie kein anderes Fernsehprogramm am Bildschirm wählen.*

Nützliche Hinweise

Pflege des Bildschirms	<p>Den Bildschirm nicht mit harten Gegenständen berühren, drücken oder reiben, da dieses zu dauerhafter Beschädigung des Bildschirms führen kann. Nicht mit chemisch behandelten Staubtüchern abreiben. Den Bildschirm nicht mit bloßen Händen oder speckiger Kleidung berühren (einige Schönheitsmittel sind für den Bildschirm schädlich). Bevor der Bildschirm gereinigt wird, den Netzstecker ziehen. Wenn der Bildschirm staubig ist, bitte z.B. mit einem Mikrofaser Tuch oder einem feuchten Ledertuch vorsichtig abreiben. Kein Aceton, Toluol oder Alkohol verwenden. Keine flüssigen Reinigungsmittel oder Sprays verwenden. Wassertropfen und Speichel so schnell wie möglich abwischen; ihr längerer Kontakt mit dem Bildschirm können Deformierungen und Farbfehler verursachen.</p>
Schlechtes Bild	<ul style="list-style-type: none"> • Haben Sie das korrekte TV-System im Menü Manuelle Einstellung ausgewählt? • Befindet sich Ihr Fernsehgerät oder Ihre Hausantenne nicht zu nahe an Lautsprechern, nicht geerdeten Audio-Geräten oder Leuchtstofflampen usw.? • Berge oder hohe Gebäude können Doppelbilder oder Geisterbilder verursachen. Manchmal können Sie die Bildqualität durch eine Richtungsänderung der Außenantenne verbessern. • Ist das Bild oder VT/TXT nicht zu erkennen? Überprüfen Sie, ob Sie die richtige Frequenz eingestellt haben. Siehe Einstellung, S. 6. • Sind Helligkeit, Schärfe und Kontrast nicht richtig eingestellt? Selektieren Sie Werksvoreinstellung im Konfigurationsmenü, S. 7. • Die Bildqualität kann manchmal schlecht sein, wenn eine ans Fernsehgerät angeschlossene S-VHS-Kamera eingeschaltet ist und gleichzeitig auch ein anderes Gerät an EXT1, 2 oder 3 angeschlossen ist. In diesem Fall eines der beiden Geräte ausschalten.
Kein Bild	<ul style="list-style-type: none"> • Ist die Antenne sorgfältig angeschlossen? • Sind die Stecker gut in der Antennenbuchse befestigt? • Ist das Antennenkabel in gutem Zustand und mit den richtigen Steckern versehen?
Kein Ton	<ul style="list-style-type: none"> • Keinen Ton bei egal welchem FS-Sender? Überprüfen Sie, ob die Lautstärke nicht auf Minimum eingestellt ist. • Wird der Ton nicht unterbrochen durch die Ton AUS-Taste ?
Keine Lösung für Ihr Problem mit Bild oder Ton gefunden?	<p>Schalten Sie Ihr Gerät aus und sofort wieder ein (nur einmal). Versuchen Sie niemals, ein defektes Fernsehgerät selbst zu reparieren. Ziehen Sie Ihre Fachhändler zu Rate oder rufen Sie einen Fernsehtechniker heran.</p>
Fernbedienung	<ul style="list-style-type: none"> • Sollte Ihr Fernsehgerät nicht mehr auf die Fernbedienung reagieren, könnten deren Batterien leer oder der falsche Modus (TV oder andere Peripherie-Geräte, siehe S. 3) angewählt worden sein. • Sie können aber immer noch die MENU- und die -/+ Tasten oben an Ihrem Gerät benutzen.
Menü	<p>Haben Sie das falsche Menü gewählt? Drücken Sie die MENU-Taste, um das Menü zu verlassen.</p>
Bereitschaft	<p>Ihr Fernsehgerät verbraucht Energie im Bereitschaftsstand. Energieverbrauch trägt zur Luft- und Wasserverunreinigung bei. Stromverbrauch: 1 W.</p>

DICHIARAZIONE DI CONFORMITÀ

Questo apparecchio è fabbricato nella Comunità Economica Europea nel rispetto delle disposizioni di cui al D. M. 26/03/92 ed in particolare è conforme alle prescrizioni dell'art. 1 dello stesso D.M.

Si dichiara che l'apparecchio televisori a colori (vedere indicazioni sull'etichetta nel retro della televisione) risponde alle prescrizioni dell'art.2 comma 1 del D.M. 28 Agosto 1995 n. 548.

Fatto a Dreux, il Novembre 2004

P. E. G. P. 1, rue de Réveillon
28104 Dreux France

Aiuto?

Se questo manuale d'istruzioni, non dà una risposta alle vostre domande, o se i 'Consigli' scritti non risolvono i problemi del vostro TV, potete contattare il Servizio Consumatori Philips o il Centro di Assistenza Philips più vicino. Vedere libretto 'World-wide guarantee'. Prima di contattare uno dei servizi sopra menzionati, si consiglia di munirsi della descrizione e del numero di matricola del modello presenti sul retro del TV e sull'imballo dello stesso.

Model:

Product No:

A causa dei continui miglioramenti dei prodotti questo manuale è soggetto a modifiche senza preavvisi.



Direttive di fine uso

Philips si preoccupa molto di una produzione rispettosa dell'ambiente. Il vostro nuovo televisore contiene materiali che possono essere riciclati e impiegati di nuovo. Esistono ditte specializzate nel riciclaggio, le quali sono in grado di smantellare l'apparecchio usato per ricuperarne i materiali riutilizzabili riducendo in tal modo al minimo i pezzi e materiali da buttare. Vi preghiamo di informarvi sulla normativa locale su dove lasciare il vostro vecchio televisore usato.

easy LINK

Installare

Preliminari	2
I tasti sulla parte superiore del televisore	2
Vostro telecomando	3-4
Per usare il menu	5
Selezione della lingua dei menu e della nazione	5
Memorizzazione dei canali TV	6
Predisposizione automatica	6
Predisposizione manuale	6
Nome del programma	6
Modificare l'elenco dei programmi	7
Selezionare i programmi preferiti	7
Installare la configurazione	7
Generale	7
Fonte	8
Decoder	8
Demo	9

IT

Utilizzo

Menù TV	
Menù Immagine	9-10
Menù Suono	10
Menù Speciali	11
Guida televideo	12
Televideo	13-14

Collegare le apparecchiature accessorie

Collegamento e selezione dell'apparecchiatura	15-16
Tasti per i apparec. video e audio	17
Consigli	18

Le funzioni EasyLink sono basate sul principio del "comando con un solo tasto". Ciò significa che una serie di azioni viene effettuata nello stesso tempo p.e. sia sul televisore che sul videoregistratore, se tutti i due sono provvisti di un dispositivo EasyLink e sono collegati fra di loro tramite l'Euro-cavo in dotazione con il videoregistratore.

Preliminari

- 1 Sistemate il TV su una superficie sicura.

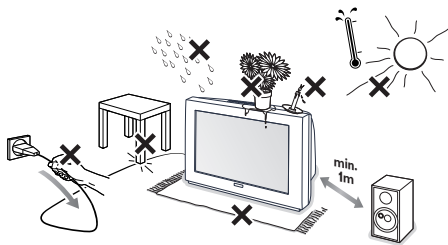

Assicurate la ventilazione lasciando uno spazio di almeno 5 cm attorno all'apparecchio. Non posizionare il TV su di un tappeto. Per evitare situazioni pericolose, non collocare oggetti sull'apparecchio. Evitate la vicinanza di calore, la luce di sole diretta e il contatto con acqua o pioggia.

- 2 Inserite saldamente la spina dell'antenna nella relativa presa  sul retro del TV con un cavo antenna di buona qualità.
- 3 Inserite la spina nella presa a muro con una tensione di rete di 220V - 240V.

- 4 **Telecomando:** Inserite le due batterie in dotazione (tipo R6-1,5V).

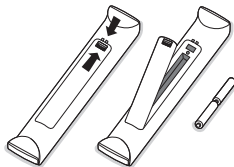

Le pile in dotazione con il telecomando del vostro nuovo televisore non contengono metalli nocivi quali mercurio e cadmio. Vi preghiamo di informarvi sulla normativa locale su dove lasciare le pile usate.

- 5 **Accensione del TV :** Premete il tasto  sulla parte frontale del TV.

Una luce azzurro si illumina e lo schermo si accende.

Se la TV è in modalità standby (luce rosso), premete i tasti **-P+** o il tasto  del telecomando.

I tasti sulla parte superiore del televisore

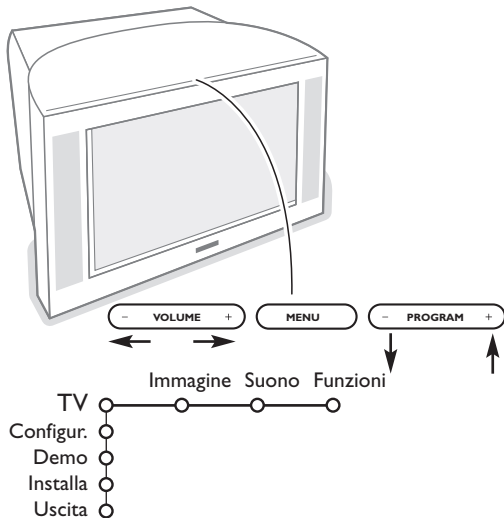

Se si è perso o guastato il telecomando resta sempre possibile effettuare le regolazioni tramite i tasti presenti sulla parte superiore del televisore.

Premete:

- i tasti **VOLUME** - o + per regolare il volume;
- i tasti **PROGRAM** - o + per selezionare i canali TV o le fonti.

Premete il tasto **MENU** per richiamare il menu principale senza il telecomando.

Usate:

- i tasti **VOLUME** - o + e i tasti **PROGRAM** - o + per selezionare voci di menu nelle direzioni indicate;
- il tasto **MENU** per confermare la vostra selezione.

Nota:

Una volta attivato con il tasto **MENU** in cima alla TV, soltanto **Uscita** vi permette di uscire dal menu. Navigare fino a **Uscita** e premete il tasto **MENU**.

Uso del telecomando

Nota: Per la maggior parte dei tasti sarà sufficiente premere una sola volta per attivare la funzione. Premendo di nuovo il tasto la funzione si disattiverà. Quando un tasto permette opzioni multiple verrà mostrata una piccola lista. Premete più volte per selezionare la voce seguente nella lista. La lista scomparirà automaticamente dopo 4 secondi; potete anche premere **OK** per rimuoverla immediatamente.

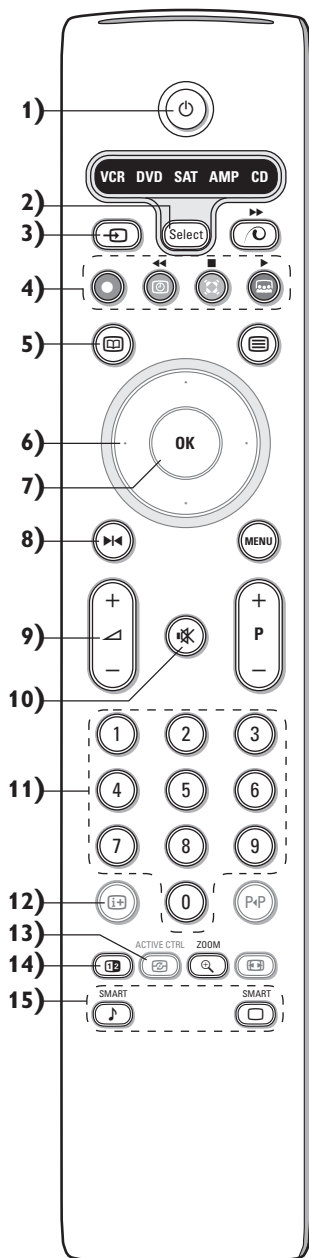

1) **Attesa**

Premete l'interruttore acceso o spento della TV. L'apparecchio è spento e la spia rossa si accende.

2) **VCR DVD SAT AMP CD**

Tasti per i apparecchiature video e audio (p. 17)

3) **Selezionate periferiche (p. 16)**

4)

Tasti per i apparecchiature video e audio (p. 17)

● **Instant Registrazione**

Vedete Registrare con un registratore provvisto di un dispositivo EasyLink, p. 17.

5) **Guida Televideo (disponibile solo su alcune versioni) inserire/disinserire p. 12**

Premete per mostrare la Guida Televideo nella metà a destra dello schermo.

6) **Cursore**

Questi 4 tasti permettono di navigare nei menu (<>).

7) **OK** Premete questo tasto

- per attivare nei menù la vostra scelta;
- per visualizzare la lista dei programmi.

8) **Fermo** : Per congelare l'immagine.

9) **-VOL+ (Volume)** : Per regolare il volume.

10) **Interrompe temporaneamente il suono o lo riattiva.**

11) **0/9 Tasti numerici** : Per selezionare un programma

TV. Per un numero di programma a due cifre, inserite la seconda cifra prima che scompaia la lineetta. Per passare immediatamente ad un canale televisivo selezionato con un numero di una cifra sola, premete il tasto numerico un po' più a lungo.

12) **Visualizzazione sullo schermo**

Premere per far apparire sullo schermo le informazioni sul canale TV e sul programma selezionati.

Info menu/Telecomando

Quando un menu è sullo schermo, premete per visualizzare informazioni sulla voce di menu selezionata. Per avere informazioni sulle funzioni del telecomando mentre vengono visualizzate le informazioni sul menu, premete un tasto qualsiasi del telecomando. La funzione consueta del tasto non viene eseguita.

13) **Active control (disponibile solo su alcune versioni) vedete p. 10**

14) **Doppio programma (disponibile solo su alcune versioni)**

1) Premete il tasto o .

Premete per mostrare il Televideo nella metà a destra dello schermo.

2) • Immagine/Guida televideo:

- Premete il cursore sinistra/destra per selezionare un programma TV.
- Premete il cursore giù per muovere il
- Premete **+P-** per selezionare un altro canale TV.

• Immagine/televideo: Vedete Selezione schermo attivo, p. 13.

3) Premete il tasto per spegnere la funzione doppio programma.

15) **Preregolazioni immagine e suono**

Permette di accedere ad una serie di preregolazioni per immagine e suono. La posizione **Personale** corrisponde alle regolazioni effettuate nei menu.

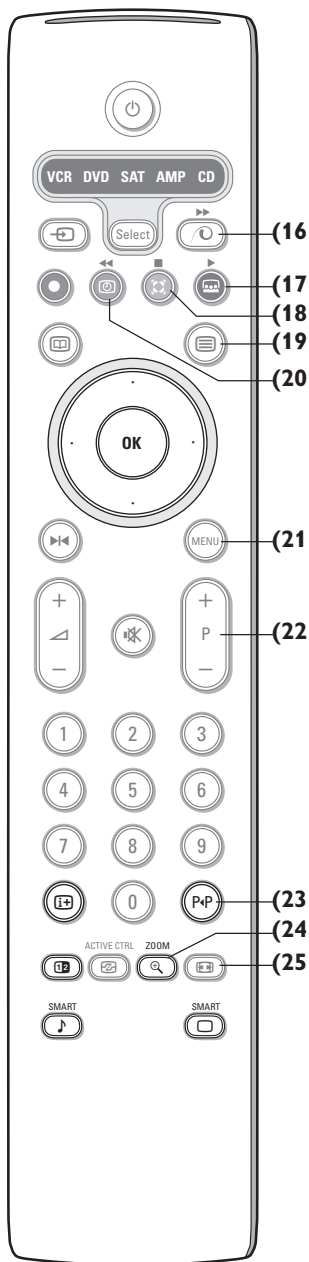

16) **Attivazione demo Pixel Plus 2**

Nella parte a destra si accendono Pixel Plus 2 e Digital Natural Motion.

17) **Cinema Go**

Vedi il manuale di istruzioni Cinema Link fornito a parte.

18) **Modo Surround**

Incredible surround

Nel modo suono stereo, se Incredible Surround Acceso è selezionato, avete la sensazione che le casse acustiche sono collocate distanti l'una dall'altra.

Dolby Virtual surround

Funziona in modo ottimale con segnali Dolby surround. Vi permette di provare l'effetto del Dolby Surround Pro Logic, riproducendo un effetto di suono proveniente da dietro. Vedi menu Suono, effetto 3D, p. 10.

Nota: Potete fare la stessa selezione nel menu Suono, Modo surr., p. 10.

19) **Televideo** (disponibile solo su alcune versioni) **inserire/desinserire p. 13**

Premete il tasto per mostrare il televideo nella metà destra dello schermo.

20) **Orologio**

L'ora è visualizzata sullo schermo.

21) **MENU:** Menu Principale p. 5

22) **-P+ Selezione dei program.TV**

Per navigare fra i canali TV e le fonti memorizzate nella lista dei preferiti.

23) **P+P Smart surf**

Con questo tasto potete cambiare facilmente da 2 fino a 9 canali TV o fonti differenti. Vedi Generale, Smart surf, p. 9.

Premete il tasto **OK** oppure attendete il time out per disattivare la funzione di visualizzazione Smart surf.

24) **Zoom inserire/desinserire**

Premete il tasto zoom per accendere/ spegnere la funzione zoom.

Premete ripetutamente il tasto **OK** per selezionare uno degli ingrandimenti zoom (x1, x4, x9, x16).

Usate il cursore su/giù, sinistra/destra per estendere la finestra di zoom selezionata sullo schermo con il cursore.

La finestra di zoom è risettata dopo: avere selezionato un altro canale TV, un altro formato di immagine oppure quando un altro formato di immagine è selezionato automaticamente.

25) **Formato dell'immagine**

Premete ripetutamente questo tasto oppure premete il cursore su/giù per selezionare un altro formato d'immagine:

Se il TV è in formato 16:9 : Formato automatico, Super zoom, 4:3, Formato 14:9, Formato 16:9, Zoom sottotitoli, Schermo largo.

Se il TV è in formato 4:3 : Formato automatico, 4:3, Compress. verticale.

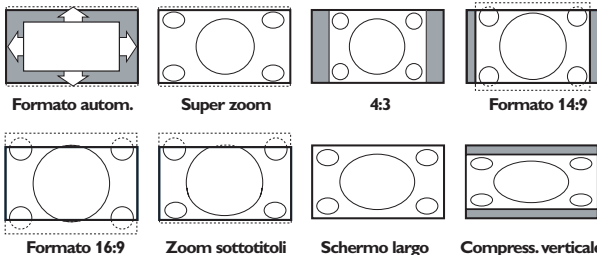

Con Formato automatico l'immagine riempie il più possibile lo schermo. Se i sottotitoli sono visibili solo in parte, premete il cursore verso l'alto.

Nel caso in cui il logo di un'emittente sia presente nell'angolo della fascia nera in alto dello schermo, il logo scompare dallo schermo.

Super zoom rimuove le fasce nere sui lati di programmi 4:3 con una distorsione minima.

Quando si usa il formato immagine Formato 14:9, 16:9, Super zoom o Zoom sottotitoli, potete rendere visibili i sottotitoli con il cursore su/giù.

Per usare i menu

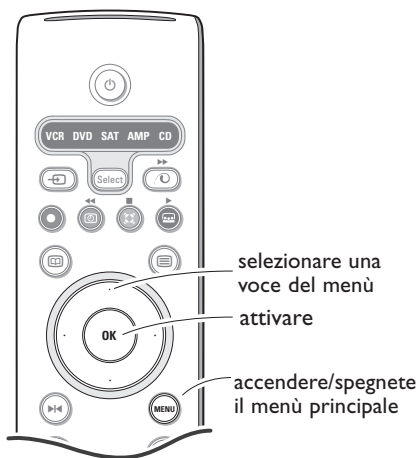

Premete il tasto **i+** per ottenere informazioni sulla voce di menu selezionata

- 1 Premete il tasto **MENU** del telecomando per richiamare il menu principale. Potete uscire dal menu in qualsiasi momento premendo di nuovo il tasto menu.

Nota: Se avete dei dispositivi collegati con Cinema Link, saranno disponibili più voci di menu.

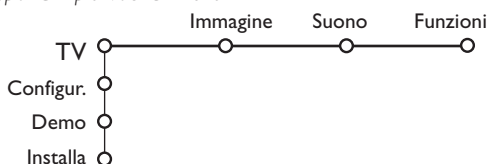

- 2 Usate il cursore in direzione alto/basso per selezionare **TV**, **Configurazione**, **Demo** oppure menu **Installa**. Usate il cursore sinistra/destra per selezionare **Immagine**, **Suono** o **Funzioni**.

Nota: A volte non tutte le voci di menu sono visibili sullo schermo (indicato da un grappolo di palline blu). Usate il cursore verso il basso o verso destra per visualizzare tutte le voci.

- 3 Usate il cursore sinistra/destra per selezionare la voce di menu.
- 4 Usate di nuovo il cursore su/giù per scegliere il controllo da selezionare o regolare.

Nota: Voci temporaneamente non disponibili oppure non rilevanti sono visualizzate in grigio chiaro e non si possono selezionare.

Installare

Il menu di installare contiene le voci seguenti:

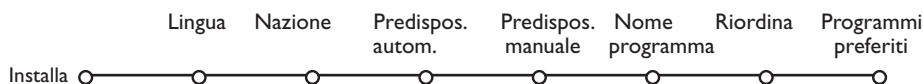

Selezionare la lingua dei menù e la nazione

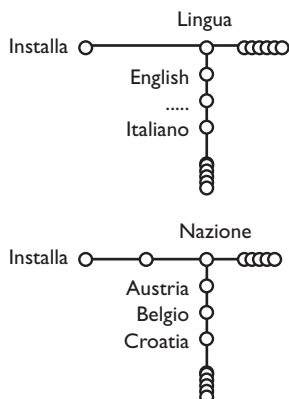

- 1 Premete il tasto **MENU** del telecomando.
- 2 Usate il cursore basso per selezionare **Installa**.
- 3 Usate il cursore destra per selezionare **Lingua**. Seguite le istruzioni sullo schermo.
- 4 Usate il cursore su/giù per selezionare la lingua che preferite e premete il tasto **OK** per confermare la selezione.
- 5 Usate il cursore destra per selezionare **Nazione**.
- 6 Selezionate il paese dove vi trovate e premete il tasto **OK**. Selezionate **Altri** se nessun paese corrisponde alla vostra situazione.
- 7 Continuare con il menù **Installa**.

Memorizzare i canali TV

Dopo avere impostato correttamente la lingua e il paese, potete ora ricercare e memorizzare i canali TV in due modi differenti: usando la Predisposizione automatica oppure la Predisposizione manuale (sintonizzando un canale alla volta). Selezionate l'opzione preferita con il cursore verso destra.

Predisposizione automatica

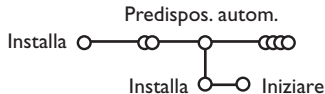

- 1 Selezionate **Predispos. autom.** nel menù di **Installa**.

Nota: Tutti i canali devono venire sbloccati per procedere con l'autoprogrammazione. Se richiesto, inserite il vostro codice per sbloccare tutti i canali. (Vedi TV, menu Funzioni, Blocco accensione, p. 11.)

- 2 Premete il cursore giù. Compare l'etichetta opzionale di autoprogrammazione **Iniziare**.
- 3 Premete il cursore destra.

- 4 Compare il messaggio **Ricerca** e viene visualizzato il progredire dell'autoprogrammazione.

Se viene rilevato un impianto via cavo oppure un canale TV che trasmette ACI (Automatic Channel Installation), compare una lista di programmi. Senza trasmissione ACI i canali sono numerati secondo la lingua e il paese da voi selezionati. Potete usare **Riordina** per rinumerarli. Vedi p. 7.

*È possibile che la compagnia di distribuzione via cavo o il canale TV visualizzino un menu di selezione trasmissione. La presentazione e le voci sono determinate dalla compagnia del cavo o dal canale TV. Fate la vostra scelta usando il cursore e premete **OK**.*

Predisposizione manuale

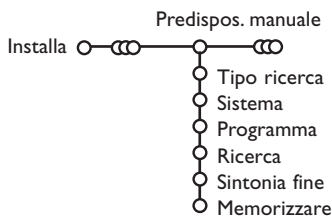

La ricerca e la memorizzazione dei canali TV si effettua separatamente per ogni canale. Bisogna badare a non saltare un passo del menù Predisposizione Manuale.

- 1 Selezionate **Predispos. manuale** nel menù di **Installa**.
- 2 Premete il cursore giù. Seguite le istruzioni sullo schermo.

Nota: Ricerca o selezione diretta di un canale TV

Se conoscete la frequenza, il numero C o S del canale, inserite le 3 cifre della frequenza direttamente con i tasti cifra da 0 a 9 (es. 048). Premete il cursore giù per continuare.

Ripetete ogni passo per memorizzare un altro canale TV.

Nome programma

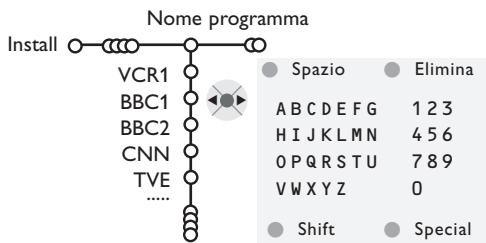

È possibile cambiare il nome trasmesso dalle società che gestisce la rete cavo, o di assegnare un nome ad un canale TV che non è ancora stato memorizzato. Potete dare un nome al massimo di 5 caratteri o cifre a ciascuno dei numeri di programma, che vanno da 0 a 99.

- 1 Selezionate **Nome programma** nel menù **Installa** e premete **OK**.

- 2 Selezionate il numero di programma.
Nota: tenete premuto il cursore basso mentre navigate nella lista dei programmi.

- 3 Premete il cursore destra. Una tastiera appare sullo schermo. Premete il cursore destra per entrare la tastiera. Premete il cursore su/giù, sinistra/destra per selezionare il primo carattere e premete **OK**. Ripetete per ogni carattere che volete inserire. Selezionate **Spazio** per inserire uno spazio; **Elimina** per cancellare il carattere evidenziato nel nome che è stato inserito; **Shift** per visualizzare caratteri maiuscoli/minuscoli sulla tastiera; **Special** per visualizzare un carattere speciale sulla tastiera. Premete **OK** per confermare.

- 4 Premete il cursore sinistro ripetutamente quando avrete finito di dare il nome al canale o la periferica prescelti.

- 5 Selezionate un altro numero di programma e ripetete i punti da 3 a 4.

Modificare l'elenco di programmi

Ora può riordinare come le pare i numeri assegnati ai canali TV.

- 1 Selezionate **Riordina** nel menù Installa.
- 2 Seguite le istruzioni sullo schermo.

Selezionare i programmi preferiti

- 1 Selezionate **Programmi preferiti** nel menù Installa.
- 2 Selezionate il vostro numero di programma con il cursore su/giù.
- 3 Selezionate **Si** o **No** con il cursore destra/sinistra.
- 4 Ripetete 2 e 3 per ogni canale TV o esterno che volete usare come canale TV o esterno preferito o non preferito.

Configurazione

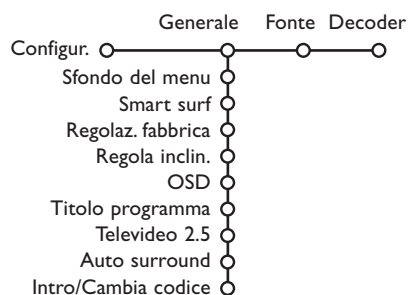

Il menu di Configurazione contiene le regolazioni inerenti alle funzioni del TV, alle funzioni speciali, a vari servizi e alle periferiche che si possono collegare all'apparecchio.

Il menu **Generale** vi permette di modificare varie impostazioni che di solito sono regolate meno di frequente delle altre.

Il menu **Fonte** vi permette di selezionare una fonte.

Il menu **Decoder** vi permette di selezionare uno o più numeri di programma del decodificatore come programma preferito.

Premete il tasto **[i+]** del telecomando per ottenere informazioni sulla voce di menu selezionata.

Generale

Smart surf

- 1 Selezionate **Smart surf**.
- 2 Con il cursore destra/sinistra, selezionate
 - **2 programmi** se volete alternare con il tasto P+P fra il canale corrente e quello precedentemente selezionato,
 - **9 programmi** se volete che il tasto P+P richiami una lista contenente fino a 9 canali che possono venire selezionati,

Per aggiungere/eliminare un nuovo canale o fonte:

Sintonizzatevi sul canale o fonte che desiderate aggiungere o eliminare. Premete il tasto P+P e premete il cursore a destra per aggiungere.

Nota: Se ci sono già nove canali/fonti nella lista, quello in fondo alla lista verrà eliminato.

Regolazione fabbrica

Questo comando riporta le impostazioni di immagine e suono ai loro valori predefiniti di fabbrica, ma conserva le impostazioni della predisposizione del canale.

OSD (On Screen Display)

Vedi **Uso del Telecomando**, p. 3, **[i+]** Informazioni sullo schermo.

- 1 Selezionate **OSD**.

- 2 Selezionate **Normale** per attivare la visualizzazione continua del numero di programma e la visualizzazione estesa sullo schermo di informazioni sul canale TV e sul programma. **Minimo** per attivare la visualizzazione ridotta di informazioni sul canale.

Nota: Quando Sottotitoli è acceso, vedi Funzioni, p. 11, la visualizzazione continua del numero di programma non è possibile.

Televideo 2.5

Alcune emittenti danno la possibilità di vedere più colori, altri colori di sfondo e immagini più piacevoli nelle pagine del televideo.

- 1 Selezionate **Televideo 2.5**.
- 2 Premete il cursore verso destra per selezionare **Televideo 2.5 Acceso** per sfruttare questa funzione.
- 3 Premete nuovamente il cursore verso destra per selezionare **Televideo 2.5 Spento** se preferite un layout più neutrale per il televideo. La selezione fatta vale per tutti i canali che trasmettono televideo.

Nota: Potrebbero trascorrere alcuni secondi prima che il televideo passi al Livello televideo 2.5.

Auto Surround

A volte l'emittente trasmette segnali speciali per programmi codificati con Suono Surround. La TV passa automaticamente al modo suono surround ottimale quando **Auto Surround** è impostato su **Acceso**.

Introdurre/cambia codice

La funzione Blocco Bambini (vedi TV, Funzioni, p. 11) vi permette di bloccare dei canali per evitare che i bambini guardino determinati programmi. Per guardare dei canali bloccati, dovrete introdurre un codice d'accesso. La voce di menu Introdurre/cambia codice vi permette di creare o modificare un Personal Identification Number (PIN).

- 1 Selezionate **Intro/Cambia codice**.
- 2 Se non esiste ancora nessun codice, la voce di menu che comparirà sarà **Introdurre codice**. Se un codice è già stato introdotto, la voce di menu che comparirà sarà **Cambia codice**. Seguite le istruzioni sullo schermo.

Avete dimenticato il vostro codice !

- 1 Selezionate **Cambia codice** nel menu Generale e premete **OK**.
- 2 Premete il cursore verso destra e inserite il codice cancellazione 8-8-8-8.
- 3 Premete di nuovo il cursore ed introducete un nuovo codice personale a 4 cifre. Il codice precedente è stato cancellato e il nuovo codice è registrato in memoria.

Fonte

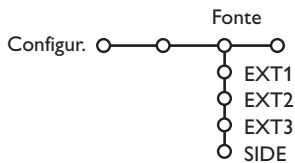

Questo menu vi permette di selezionare la periferica che avete collegato ad uno degli input esterni.

- 1 Premete il cursore verso destra per inserire la lista dei nomi di periferiche, collegate all'input selezionato.
- 2 Selezionate l'apparecchiatura periferica con il cursore su/giù.

Una volta selezionata la fonte, ad esempio DVD, questa fonte verrà selezionata automaticamente quando il vostro telecomando è in modalità DVD, vedi p. 3, e premete il tasto sul telecomando.

Decoder

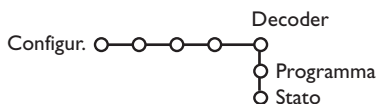

Nel caso in cui ci sia un decodificatore collegato, vedete p. 15, è possibile selezionare uno o più numeri di programma del decodificatore come programma preferito.

- 1 Selezionate **Decoder** con il cursore destra.
- 2 Selezionate **Programma**.

- 3 Selezionate il numero del programma con il quale avete memorizzato il programma proveniente dal vostro decodificatore.
- 4 Selezionate **Stato**.
 - Selezionate l'input usato per collegare il vostro decodificatore: **Nessuno**, **EXT1**, **EXT2**.
 - Selezionate **Nessuno** se non volete che il numero del programma selezionato venga attivato come un numero di programma decodificatore.

*Nota: Selezionate **EXT2** quando il decoder è collegato al vostro registratore EasyLink.*

Demo

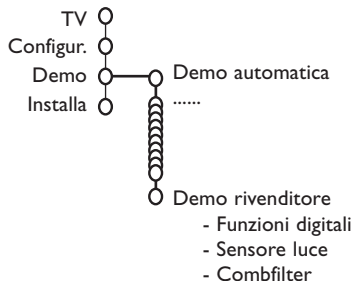

Il menu Demo permette di dimostrare le funzioni della TV una alla volta oppure a ciclo continuo.

Se avete selezionato **Demo automatica**, la dimostrazione presenterà automaticamente tutte le funzioni l'una dopo l'altra, a ciclo continuo. Premete uno dei tasti cursore per interrompere Demo auto. Se una delle funzioni è stata selezionata, la demo di questa funzione particolare verrà mostrata una volta sola e il menu Demo scomparirà.

Nota: La Demo rivenditore non fa parte della sequenza automatica e può venire attivata soltanto separatamente.

Menù TV

Premete il tasto **MENU** sul telecomando per richiamare il menu principale.

Premete il tasto **i+** del telecomando per ottenere informazioni sulla voce di menu selezionata.

Menù immagine

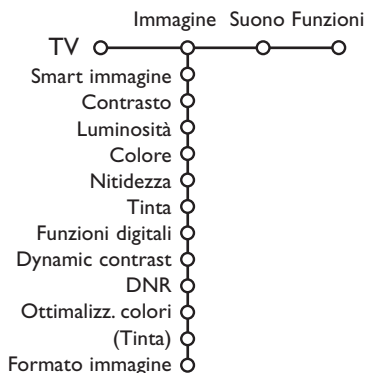

- 1 Premete il cursore destra per selezionare **Immagine**.
- 2 Selezionate le voci di menu nel menu Immagine con il cursore su/giù.
- 3 Regolate le impostazioni con il cursore sinistra/destra oppure accedete alla lista delle voci del submenu con il cursore destro. Selezionate una voce di submenu con il cursore su/giù.

Nota: per eliminare lo sfondo menu prima di regolare le impostazioni dell'immagine, vedi Installare la configurazione, Generale, p. 7.

Smart immagine

Selezionate **Smart immagine** per visualizzare una lista di impostazioni predefinite per l'immagine, ciascuna corrispondente ad impostazioni specifiche di fabbrica.

Personal si riferisce ad impostazioni preferenziali personali per l'immagine nel menu immagine.

Funzioni digitali



Pixel Plus 2 è l'impostazione più adatta, poiché raddoppia la risoluzione orizzontale ed aumenta il numero delle linee del 33%. Nel caso si presentassero eventuali effetti alone nell'immagine, è possibile attenuarli con la funzione Movie Plus.

Potreste anche, se lo preferite, selezionare Double lines, oppure 100 Hz Digital Scan.

Nota: Quando usate materiale 60 Hz NTSC, le opzioni cambiano in Pixel Plus 2, Movie Plus o Progressive, scansione progressiva senza compensazione del movimento.

Active Control

Il televisore misura e corregge continuamente i segnali entranti per fornire la migliore immagine possibile.

- 1 Premete il tasto  sul telecomando.
- 2 Compare il menu **Active Control**.
- 3 Premete il cursore alto/basso per selezionare i valori Active Control **Spento**, **Minimo**, **Medium** (raccomandato) o **Massimo**.
Le impostazioni dell'immagine vengono costantemente ottimizzate e in modo automatico, con visualizzazione a barre. Le voci del menu non si possono selezionare.
- 4 Premete il cursore verso destra per selezionare **Smart immagine**.
- 5 Premete il cursore alto/basso per selezionare una delle impostazioni predefinite per l'immagine.
- 6 Premete il cursore verso destra per selezionare **Display attivo**.
- 7 Premete il cursore alto/basso per selezionare **Mostra le barre**, una delle due demo Doppio programma oppure **Spento**.
Quando selezionate Dynamic contrast, Pixel Plus 2, DNR (Digital Noise Reduction) oppure Digital Natural Motion, lo schermo TV è diviso in due parti: nella parte a sinistra le impostazioni di qualità selezionate per l'immagine sono spente; nella parte a destra sono accese.
- 8 Premete di nuovo il tasto  per spegnere il menu Active Control.

Menù Suono



- 1 Premete il cursore verso destra per selezionare **Suono**.
- 2 Selezionate le voci di menu nel menu Suono con il cursore alto/basso e regolate le impostazioni con il cursore sinistra/destra.
Ricordate che le regolazioni impostate si trovano a livelli medi quando ci si trova al centro della scala grafica lineare.

Smart suono

Selezionate **Smart suono** per visualizzare una lista di impostazioni predefinite per il suono, ciascuna corrispondente a impostazioni di fabbrica specifiche di alti e bassi.

Personal si riferisce alle impostazioni preferenziali personali per il suono nel menu suono.

Nota:

- Alcune voci di menu sono disponibili soltanto con una configurazione Cinema Link e quando Cinema Link è attivato. Altre sono comandate dal ricevitore audio invece che dalla TV. Vedi il libretto su Cinema Link fornito a parte.
- **Lingua I-II** è disponibile soltanto con trasmissione con doppio suono.
- **Mono/Stereo** è selezionabile soltanto in caso di trasmissione analogica stereo.
- **Nicam/Analogico** è selezionabile soltanto in caso di trasmissione Nicam.

Menù funzioni



Programma

Premete il tasto **OK** per passare ai canali TV o esterni selezionati.

Sottotitoli

La pagina dei sottotitoli va memorizzata per ciascun canale TV:

Attivate il televideo, cercate e scegliete l'apposita pagina dei sottotitoli sull'indice. Disattivate il televideo.

Sottotitoli Acceso visualizzerà automaticamente i sottotitoli sui canali TV selezionati se la trasmissione contiene sottotitoli. Un simbolo indicherà che la modalità è attiva

Selezionate **Muto audio** quando volete che i sottotitoli vengano automaticamente visualizzati quando il suono è stato temporaneamente interrotto con il tasto **X** sul telecomando.

Blocco accensione

- 1 Selezionate **Blocco accensione**.

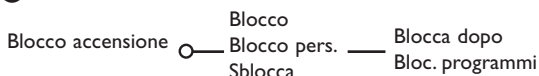

- 2 Premete il cursore verso destra per attivare il menu Blocco accensione. Vi verrà richiesto di inserire il vostro codice codice.

Nota: dovrete reinserire il vostro codice ogni volta che avrete lasciato il menu Blocco accensione.

Importante: avete dimenticato il vostro codice ! Vedi. 8.

- 3 Selezionate una delle voci di menu del menu Blocco accensione.
 - Selezionate **Blocco** se volete bloccare tutti i canali e gli esterni.
 - Selezionate **Blocco pers.** e premete il cursore verso destra.
Selezionate:
 - **Blocca dopo** se volete bloccare tutti i programmi a partire da una certa ora. Premete il cursore verso destra per inserire l'ora con il cursore su/giù e destra. Premete il tasto **OK** per attivare.
 - **Bloc. programmi** programma se volete bloccare i programmi provenienti da un certo canale TV o esterno;
 - Selezionate **Sblocca** per sbloccare tutti i canali bloccati e gli esterni in una sola volta.

- 1 Premete il cursore verso destra per selezionare **Funzioni**.
- 2 Selezionate le voci di menu con il cursore su/giù e regolate le impostazioni con il cursore sinistra/destra.

Timer on

- 1 Selezionate **Timer on**.

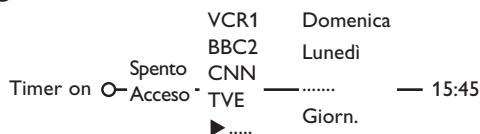

- 2 Selezionate **Acceso** con il cursore verso destra.
- 3 Premete nuovamente il cursore verso destra per entrare nella lista dei programmi.
- 4 Selezionate il canale TV o esterno su cui volete che la vostra TV si accenda in un certo giorno e ad una certa ora.
- 5 Premete nuovamente il cursore verso destra per selezionare un giorno della settimana o per selezionare **Giorn.**
- 6 Premete nuovamente il cursore verso destra per inserire l'ora con i tasti numerici o con il cursore alto/basso i premete il tasto **OK** per attivare.
- 7 Premete il tasto **MENU** per disattivare il menu.
*Nota: Per controllare le impostazioni del vostro timer, premete il tasto **i+**.*

Zoom

- 1 Selezionate **Zoom** con il cursore verso il basso e premete il tasto **OK**.
- 2 Premete il tasto **OK** per selezionare uno dei fattori di ingrandimento (x1, x4, x9, x16).
- 3 Potete inoltre trascinare la finestra selezionata per lo zoom sullo schermo con i tasti cursore alto/basso, sinistra/destra.
- 4 Premete il tasto **MENU** per spegnere la funzione di zoom.

Guida televideo

I canali TV che trasmettono televideo possono anche trasmettere una pagina con la guida ai programmi del giorno. Se la pagina selezionata di guida ai programmi soddisfa i requisiti VPT, sarà possibile registrare i programmi, predisporre un avviso, guardarli o bloccarli.

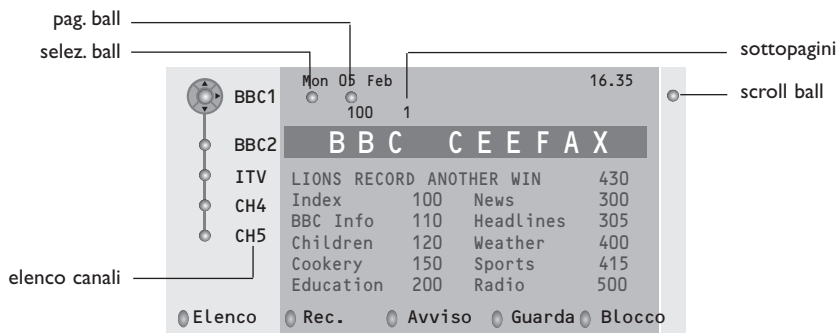

- 1 Premete il tasto .
- 2 Selezionate un canale TV con il cursore alto/basso e premete **OK**.
- 3 Muovete il cursore verso in alto in cima alla lista dei canali dove ricompare il nome del canale TV selezionato.
- 4 Premete il cursore verso destra per muovere il dischetto sulla palla di selezione.
- 5 Cercate nella pagina indice di Televideo la pagina di guida ai programmi del giorno o dell'indomani.
- 6 Inserite con i tasti numerici il numero della pagina di guida ai programmi. Premete due volte il cursore verso destra per muovere il dischetto a destra e scegliere una delle sottopagini, se presenti.

Se la pagina selezionata di guida ai programmi soddisfa i requisiti VPT, la TV ricorderà il numero di pagina televideo selezionato per ultimo di quel canale che contiene informazioni di guida ai programmi ed indicherà quale programma inizia e a quale ora.

Ogni volta che premete il tasto  la pagina televideo di guida ai programmi del canale TV selezionato sarà disponibile.

Nota: La stazione che trasmette il programma è responsabile per i contenuti delle informazioni.

Funzioni di base

Premete uno dei tasti: grigio, rosso, verde, giallo oppure blu per attivare una funzione Guida Televideo. I tasti appaiono in grigio se questa funzione non è disponibile.

Elenco: questo menu fornisce una lista dei programmi segnalati da avvisi, di quelli che devono venire registrati e di quelli che sono bloccati. Questo menu si può usare per cambiare o eliminare programmi segnalati.

Rec: per programmare la registrazione del videoregistratore (se possiede una funzione NEXTVIEWLink ed è collegato ad **EXT. 2**).

Avviso: per accende automaticamente la TV se essa si trova in standby oppure per interrompe un programma trasmesso visualizzando un messaggio se la TV è accesa.

Blocco: per bloccare determinati programmi ed evitare di registrarli o guardarli.

Per le funzioni Rec, Avviso o Blocca, compare un piccolo menu nel quale potete scegliere la frequenza dell'operazione: una volta, ogni giorno oppure ogni settimana, oppure eliminare le impostazioni di registrazione, avviso o blocco fatte precedentemente. La frequenza predefinita è impostata inizialmente su **Una volta**. Per confermare la frequenza, premete il tasto **OK**.

Guarda: per guardare il programma selezionato e trasmesso in questo momento.

Televideo

Numerosi canali TV trasmettono informazioni via televideo. Questa TV possiede una memoria da 1200 pagine che memorizzerà la maggior parte della pagine e delle sottopagine trasmesse per ridurre il tempo di attesa. Ogni volta che si cambia programma la memoria viene rinfrescata

Televideo inserire/disinserire

Premete  per attivare il televideo.

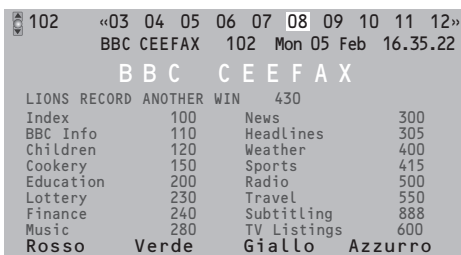

102	«03 04 05 06 07 08 09 10 11 12»
BBC CEEFAX	102 Mon 05 Feb 16.35.22
BBC CEEFAX	
LIONS RECORD ANOTHER WIN	430
Index	100 News 300
BBC Info	110 Headlines 305
Children	120 Weather 400
Cookery	150 Sports 415
Education	200 Radio 500
Lottery	230 Travel 550
Finance	240 Subtitling 888
Music	280 TV Listings 600
Rosso	Verde Giallo Azzurro

Selezione di una pagina di televideo

- Inserite il numero di pagina desiderato con i tasti numerici, con i tasti cursore alto/basso oppure con il tasto **-P+**.
- Selezionate il soggetto desiderato mediante i tasti colorati che corrispondono alle opzioni di un determinato colore in basso allo schermo.

Selezionare la pagina precedente

(Possibile soltanto nel caso in cui non sia disponibile una lista delle pagine televideo preferite. Vedi p. 14.)

Premete il tasto **P/P**.

Selezionare la pagina mediante l'indice

Premete il tasto grigio  per far apparire sullo schermo l'elenco generale (generalmente pagina 100).

Solo per le trasmissioni televideo T.O.P. :

Premete . Una panoramica degli argomenti televideo appare con il sistema T.O.P. Selezionate con il cursore su/giù, sinistra/destra il desiderato argomento e premete il tasto **OK**.
Non tutti i canali TV trasmettono il televideo T.O.P.

Selezione sottopagine

Quando una pagina di televideo selezionata consiste di varie sottopagine, comparirà una lista con le sottopagine disponibili sullo schermo.
Premete il cursore verso sinistra o verso destra per selezionare la sottopagina successiva o quella precedente.

Ingrandimento

Premete più volte  per visualizzare la parte superiore del televideo, la parte inferiore del televideo e poi ritornare alla dimensione normale della pagina del televideo. Quando la pagina del televideo è ingrandita, potete scorrere il testo riga per riga usando il cursore alto/basso.

Immagine/Televideo

- 1 Premete il tasto . Premete **12** per mostrare Televideo nella metà a destra dello schermo.
- 2 Usate il tasto cursore per selezionare un programma TV.
- 3 Premete il tasto **12** per spegnere la funzione doppio programma.

Selezione schermo attivo

Quando vi trovate nella modalità immagine doppio programma/televideo, inserite il numero di pagina desiderato con il tasto **-P+**, poi premete il tasto **MENU** e poi selezionate lo schermo a sinistra (con la palla blu in alto). Ora potete selezionare una visione compressa o a schermo intero dell'immagine/ televideo con il tasto .

Ipertesto

Con ipertesto potete selezionare e ricercare pagine che contengono qualsiasi parola o numero presenti nella pagina televideo corrente.

- 1 Premete il tasto **OK** per evidenziare la prima parola o numero che si trova sulla pagina.
- 2 Usate il cursore alto/basso, sinistra/destra per selezionare la parola o numero che desiderate ricercare.
- 3 Premete il tasto **OK** per confermare. Comparirà un messaggio in fondo allo schermo per indicare che la ricerca è in corso o che la parola o la pagina non sono state trovate.
- 4 Usate il cursore verso l'alto per uscire dall'ipertesto.

Menù Televideo

(soltanto disponibile nel modo di televideo schermo completo)

- 1 Premete il tasto **MENU** per attivare il menu.
- 2 Premete il cursore alto/basso per selezionare le voci di menu.
- 3 Premete il cursore verso destra per attivare.

Rivelazione

Rivela/nasconde informazioni nascoste su di una pagina, come ad esempio le soluzioni di indovinelli e cruciverba.

Premete il cursore verso destra per attivare.

Preferiti

E' possibile creare, in totale, una lista di otto pagine favorite, selezionate dai vari canali TV.

Aggiungere una pagina favorita alla lista:

- 1 Selezionare una pagina televideo favorita.
- 2 Selezionare **Preferito** nel menu del televideo e premere il cursore destro per accedere alla lista.
- 3 Premere ancora il cursore destro per aggiungere la pagina.
- 4 Premere il tasto **Menu** per vedere la pagina corrente.

Vedere una pagina favorita dalla lista:

Quando si è in Televideo, utilizzare il tasto P+P per guardare le pagine favorite del canale TV selezionato in quel momento.

Note: possono essere selezionate solo le pagine del canale corrente.

Ricerca

Selezionare una parola

Usando la tastiera dello schermo potete scrivere una parola che volete ricercare nelle pagine televideo. Non fa differenza se usate le maiuscole o le minuscole.

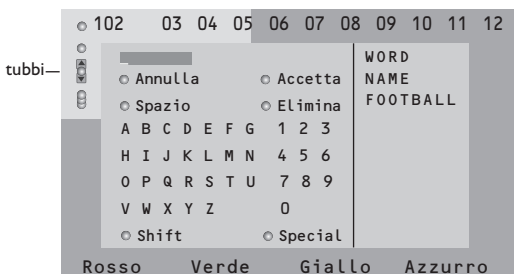

- 1 Premete il cursore verso destra per accedere alla tastiera.
- 2 Premete il cursore per selezionare i caratteri, le parole o le funzioni.

- 3 Premete il tasto **OK** per confermare ciascun carattere.
- 4 Selezionate **Annulla** per cancellare la parola o il carattere selezionato; **Spazio** per inserire uno spazio; **Elimina** per cancellare l'ultimo carattere selezionato, **Shift** per passare dai caratteri minuscoli ai maiuscoli; **Special** per visualizzare caratteri speciali sulla tastiera.
- 5 Premete ripetutamente il cursore verso sinistra per ritornare di nuovo al menu Televideo.

Ricerca di una parola

- 1 Scrivete la parola sullo schermo oppure selezionate una parola dalla lista cronologica che si trova a destra e premete **OK**.
- 2 Selezionate **Accetta** e premete di nuovo **OK**. Compare il messaggio **Ricerca** in corso.
- 3 Per annullare la ricerca o per ricercare un'altra parola, selezionate **Tastiera** e premete **OK**.
- 4 Quando una parola non viene trovata, compare un messaggio. Quando la parola è stata trovata, viene evidenziata nella pagina del televideo. Per continuare la ricerca premete il tasto **OK**.

Percorri sottopagine (si presente)

Fa sì che le sottopagine si ripresentino automaticamente in un ciclo. Premete il cursore verso destra per attivare e disattivare di nuovo..

Pagina temporizzata

Per visualizzare una determinata pagina ad una certa ora.

- 1 Premete il cursore destro per selezionare **Sì** oppure **No**.
- 2 Inserite l'ora e il numero di pagina con i tasti cursore o i tasti numerici.
Note: Il Televideo non deve rimanere attivato, ma si dovrebbe guardare il programma TV da cui è stata selezionata la specifica pagina.
- 3 Premete il cursore verso sinistra per ritornare al menu TV.

Lingua

Se i caratteri visualizzati sullo schermo non corrispondono ai caratteri usati dall'emittente che trasmette il televideo, potete cambiare qui il gruppo di lingue.

Selezionate **Gruppo 1** o **Gruppo 2** con il cursore verso destra.

Premete il tasto **MENU** per uscire dal menu Televideo

Collegare le Apparecchiature Accessorie

Esiste un'ampia gamma di apparecchiature audio e video che possono essere collegate alla vostra TV. I diagrammi di collegamento che seguono vi indicano come effettuare i collegamenti.

A seconda delle versioni, il televisore è dotato di 2 o 3 prese scart EXT1, EXT2 e EXT3 situate posteriormente.

Osservazione: **EXT. 1** è adatto a CVBS e RGB, **EXT. 2** CVBS e Y/C e **EXT. 3** CVBS e RGB.

E' preferibile collegare le periferiche con uscita RGB agli ingressi **EXT. 1** o **EXT. 3** in quanto un segnale RGB ha una qualità d'immagine migliore. Se il vostro registratore è provvisto della funzione EasyLink, il cavo scart in dotazione deve essere collegato a **EXT. 2** per approfittare pienamente della funzione EasyLink.

Registratore (VCR-DVD+RW)

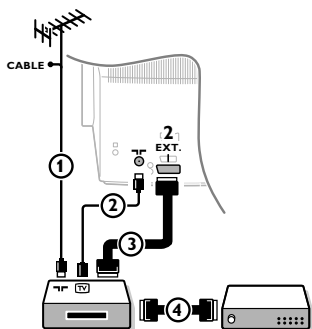

Collegate i cavi antenna ①, ② e, per ottenere una migliore qualità di immagine, un cavo scart ③ come viene mostrato.

Se il vostro registratore non ha un euroconnettore, l'unica connessione possibile è tramite un'antenna. Pertanto dovrete sintonizzare il segnale di test del registratore ed assegnarvi il numero di programma 0 oppure memorizzare il segnale di test con un numero di programma fra 90 e 99, vedi Predispos. manuale, p. 6. Vedete anche il manuale del vostro registratore.

Decodificatore e registratore

Collegate un cavo scart ④ alla presa scart del vostro decodificatore e alla presa speciale di scart del vostro registratore. Vedete anche il manuale del vostro registratore. Vedete Decodificatore, pagina 8. Potete anche collegare il vostro decodificatore direttamente con **EXT. 1** o **2** mediante un eurocavo.

Apparecchiatura accessoria (ricevitore satellitare, decoder, DVD, giochi ecc.)

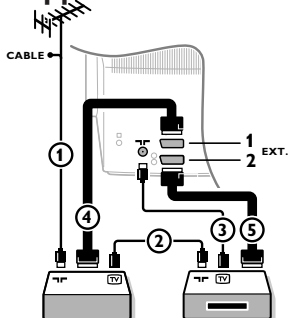

- ① Collegate le antenne ①, ② e ③ come indicato (soltanto se la vostra periferica ha un input/output per antenna TV). Collegate il vostro dispositivo con un eurocavo ④ o ⑤ ad uno degli euroconnettori **EXT. 1, 2** o **3** per ottenere una qualità migliore dell'immagine.
- ② Cercate il segnale di prova sul vostro apparecchio accessorio proprio come fate nel caso di un registratore.
- ③ Fate una selezione in Predisposizione, Menu Fonte, p. 8

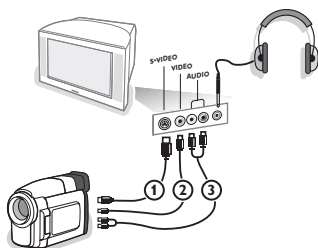

Collegamenti laterali



Videocamera o Camcorder

- ① Collegate la vostra videocamera o camcorder come indicato.
 - ② Collegate l'apparecchio a **VIDEO** ② e **AUDIO L** ③ per apparecchio mono. Collegate anche **AUDIO R** ③ se avete un apparecchio stereo.
- Si ottiene la qualità S-VHS con un camcorder S-VHS collegando i cavi S-VHS a **S-VIDEO IN** ① e **AUDIO** ③.
- Non collegare il cavo ① e ② allo stesso tempo. Questo può provocare disturbi nell'immagine !

Cuffia

- ① Inserite la spina nella presa della cuffia  come mostrato.
- ② Premete  per escludere le casse acustiche interne del vostro TV.

La presa della cuffia ha un'impedenza compresa tra 8 e 4000 Ohm, munita di connettore di tipo jack da 3,5 mm.

Selezione **Volume cuffia** nel menù Suono per aggiustare il volume della cuffia.

Amplificatore stereo e due casse acustiche supplementari anteriori

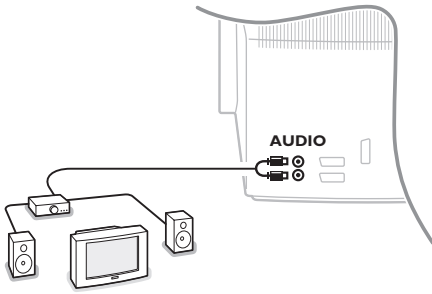

- 1 Collegare i cavi audio con l'ingresso audio del vostro amplificatore e con **AUDIO L** e **R** sul dietro del vostro televisore.
- 2 Il livello output è regolato dal controllo del volume dell'amplificatore.

Nota: Spegnete la TV e l'amplificatore audio prima di collegarli. Regolate il volume dell'amplificatore audio sul minimo.

Selezionare le Apparecchiature collegate

Premete  finché **EXT1**, **EXT2**, **EXT3*** o **SIDE** appare sullo schermo, in base alla presa a cui siete collegati sul retro o sulla parte destra del TV.

Osservazione: la maggior parte delle apparecchiature (decodificatore, videoregistratore) effettua automaticamente il cambio



* Disponibile solo su alcune versioni.

Registratore o DVD con EasyLink

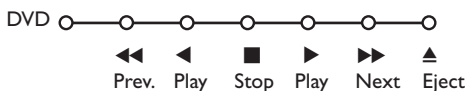
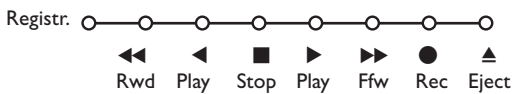
Il registratore (VCR o DVD+RW) o DVD si possono far funzionare usando il menu **Registr.** o **DVD** sullo schermo.



- 1 Premete il tasto **MENU** del telecomando.
- 2 Selezionate il menu **Registratori** o **DVD** con il cursore alto/basso.
- 3 Premete il cursore sinistra/destra, alto/basso per selezionare una delle funzioni Registratore o DVD.

Il tasto  per registrare possono essere utilizzati nel modulo TV. Se il vostro videoregistratore EasyLink è provvisto di un dispositivo Sistema Attesa e quando si preme il tasto  per 3 secondi, il videoregistratore ed il TV si posizionano in modo di attesa.

Tasti per i apparecchiatura video e audio



Questo telecomando opera sui seguenti apparati Philips: TV, VCR, DVD, SAT (RC5), AMP (+TUNER), CD.

Premete il tasto **Select** per azionare uno dei dispositivi indicati nel display. È possibile selezionare un'altro apparecchio premendo. Selezionate ripetutamente entro 2 secondi. L'indicatore luminoso lampeggerà lentamente per indicare l'apparecchio.

Premete uno dei tasti del telecomando per far funzionare l'apparecchio periferico. Per ritornare alla modalità TV premete **Select** mentre l'indicatore lampeggia. Se non viene fatta nessuna selezione entro 60 secondi, il telecomando ritorna alla modalità TV.

*Nota: Quando il tasto **Select** è tenuto premuto per più di 2 secondi, viene trasmesso il comando di selezione del sistema RC5/RC6.*

- | | | | |
|----|--|-------------|--|
| ⏻ | per passare a attesa | ℹ | visualizzazione informazioni |
| ⏸ | per la pausa (VCR, DVD, CD) | MENU | per accendere o spegnere il menu |
| ● | per la registrazione, | -P+ | per la selezione del capitolo, canale, traccia |
| ◀ | per il riavvolgimento (VCR, CD);
ricerca in giù (DVD, AMP) | 0-9 | inserimento cifra, |
| ■ | per l'arresto, | P+P | indice nastro (VCR),
seleziona un capitolo DVD ,
seleziona una frequenza (AMP) |
| ▶ | per play, | ⏰ | timer VCR |
| ▶▶ | per l'avanzamento rapido
(VCR, CD);
ricerca in su (DVD, AMP) | ⊗ | surround acceso/spento
(AMP, CD) |
| ☑ | per selezionare la vostra scelta
per la lingua dei sottotitoli
(DVD);
notiziari RDS/TA (AMP);
per shuffle play (CD) | | cursore alto/basso
per selezionare il disco seguente
o precedente (CD) |
| ☰ | per selezionare un titolo DVD ;
il display RDS (AMP);
info sullo schermo (CD) | | cursore sinistra/destra
per selezionare la traccia
precedente o seguente (CD)
ricerca in su/giù (AMP) |

In aggiunta i tasti DVD, SAT e CD possono essere programmati per gestire DVD-R, SAT (RC6), CD-R.

- 1 Premere il tasto **Select** più volte fino a che il LED si accenda.
- 2 Per programmare **DVD-R**, premere il tasto **OK** + il tasto 2.
Per programmare **SAT (RC6)**, premere il tasto **OK** + il tasto 4.
Per programmare **CD-R**, premere il tasto **OK** + il tasto 6.

Da adesso in poi quando l'indicatore corrispondente (**DVD, SAT, CD**) è selezionato, il telecomando gestirà il DVD-R, SAT (RC6) o il CD-R.

*Nota: Per tornare alla modalità di default, rimuovere le batterie per qualche minuto oppure premere i tasti **OK** + 1 (DVD mode); o **OK** + tasto 3 (SAT-RC5) o **OK** + tasto 5 (CD mode).*

Registrare con un registratore provvisto di un dispositivo EasyLink

Nel modo TV è possibile iniziare una registrazione immediata del programma che viene mostrato in quel momento sullo schermo televisivo. Continuate a premere il tasto di registrazione ● del telecomando per più di 2 secondi.

*Nota: Cambiare i numeri di programma della TV non interferisce con la registrazione! Quando registrate un programma da una periferica collegata a **EXT. 1, EXT. 3** o **SIDE**, non potete selezionare un altro programma TV sullo schermo.*

Pulizia dello schermo	<p>Non toccare, premere, strofinare o appoggiare allo schermo nessuna cosa dura, poiché questo potrebbe graffiare, sciupare o danneggiare lo schermo permanentemente. Non strofinare con panni della polvere trattati chimicamente. Non toccare la superficie con le mani nude o panni unti (alcuni prodotti sono dannosi per lo schermo). Scollegare il TV prima di pulire lo schermo. Quando sulla superficie c'è polvere, passare delicatamente un panno di cotone o altro materiale soffice tipo camoscio. Non utilizzare acetone, toluene e alcohol poiché possono causare danni. Non utilizzare detergenti liquidi o spry. Pulire con un panno inumidito d'acqua facendo attenzione che un contatto prolungato provoca deformazioni e scolorazioni.</p>
Immagine poco nitida	<ul style="list-style-type: none"> • Avete selezionato il sistema TV corretto nel menu di predisposizione manuale? • Il vostro TV e la vostra antenna sono vicini ad altoparlanti, apparecchiature elettriche cavi o luci al neon? • Le montagne o i grattacieli possono produrre doppie immagini o immagini fantasma. In certi casi si può migliorare la qualità dell'immagine cambiando l'orientamento dell'antenna esterna. • L'immagine o il televideo è poco chiara? Controllate se avete inserito la frequenza adatta. Vedete Predisposizione, p. 6. • La luminosità; la nitidezza e il contrasto non sono regolati? Selezionate Regolaz. fabbrica nel menù Configurazione, Generale, pagina 7. • Talvolta si ottiene una qualità di immagine mediocre se è inserita una telecamera S-VHS connessa sulla parte destra del TV, mentre allo stesso tempo un altro apparecchio è connesso a EXT1 o EXT2. In questo caso si consiglia di disinserire uno degli apparecchi.
Senza immagine	<ul style="list-style-type: none"> • L'antenna è collegata bene? • Il connettore dell'antenna è saldamente collegato alla sua presa? • Il cavo dell'antenna è in buone condizioni ed ha il connettore appropriato?
Senza suono	<ul style="list-style-type: none"> • Niente riproduzione di suono su nessun canale televisivo? Controllate se il volume non sia messo in posizione minima. • E' interrotta la riproduzione di suono con il tasto Muto  ?
Non avete trovato una soluzione per il vostro problema con l'immagine o con il suono?	<p>Spegnete una volta il vostro TV e poi riaccendetelo. Non tentate mai voi stessi di riparare il TV. Contattate il vostro rivenditore o chiamate un tecnico qualificato se non c'è soluzione.</p>
Telecomando	<ul style="list-style-type: none"> • Se il TV non risponde più al telecomando, le batterie potrebbero essere esaurite o non è selezionata correttamente la funzione del telecomando (TV o altre periferiche, vedi pag. 3). • E' possibile utilizzare il tasto MENU e i tasti -/+ sulla parte superiore del TV.
Menù	<p>Avete selezionato il menù errato? Premete di nuovo il tasto MENU per uscire dal menù.</p>
Attesa	<p>La vostra TV consuma energia nella modalità standby. Il consumo di energia è una delle cause dell'inquinamento dell'aria e delle acque. Consumo di energia: 1 W.</p>

Indhold

Hjælpe?

Hvis denne brugsanvisning ikke giver svar på Deres spørgsmål, eller hvis 'Tips' ikke løser et eventuelt problem med TV'et, kan De kontakte Deres lokale Philips Kundecenter. Se i den lille medleverede 'World-wide Guarantee' folder. Vær venligst parat til at opgive type- og produkt-nummeret, som findes på bagsiden af TV-apparatet eller på emballagen, før De ringer til Philips Kundecenter.

Model:
Product No:

Som følge af løbende produktforbedringer gælder denne brugsanvisning med forbehold for ændringer.

Når apparatet til sin tid skal kasseres

Philips anstrenger sig meget for at producere miljøvenligt til grønne områder. Deres nye TV indeholder materialer, der egner sig til genbrug. Når apparatet derfor til sin tid skal kasseres, skal det afleveres til et af de steder, hvor man har specialiseret sig i at adskille kasserede apparater og udtage de dele, der egner sig til genbrug og dermed reducere mængden af det materiale, der bortkastes. Overhold derfor de lokale krav for bortkastning af affald og kasserede genstande.



Installeringsindhold

Forberedelser	2
Knappen oven på TV-apparat	2
Deres fjernbetjening	3-4
For at bruge menuen	5
Valg af menusprog og land	5
Lagring af fjernsynsstationer	6
Automatisk TV installering	6
Manuel TV installering	6
Valg af programnavn	6
Programplacering	7
Valg af Favorit-programmer	7
Opsætning	7
Generel	7
Kilde	8
Dekoder	8
Demo	9

DK

Betjening

Menuen TV	
Menuen Billede	9-10
Menuen Lyd	10
Menuen Finesser	11
Tekst-TV guide	12
Tekst-TV	13-14

Tilslutning af ekstraudstyr

Tilslutning og valg af eksternt udstyr	15-16
Audio- og Videoudstyrstaster	17
Tips	18

EasyLink-finessen er baseret på et "tryk kun én gang"-system. Det betyder, at der udføres en lang række funktioner på én gang i f.eks. både TV-apparatet og videobåndoptageren, hvis begge apparater er forsynet med EasyLink-funktion og forbundet til hinanden med det Eurokabel, der er leveret sammen med videobåndoptageren.

Forberedelser

- 1 Sæt fjernsynet på en stabil overflade.

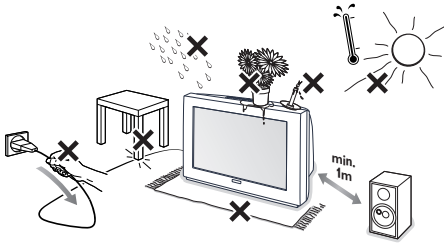



Der skal være mindst 5 cm frit omkring fjernsynet for ventilationens skyld. Stil ikke TV-apparatet på et tæppe. For at undgå fejl og ulykker skal De undlade at stille genstande af nogen art ovenpå fjernsynet. Undgå varme, direkte sollys og udsættelse for regn eller vand.

- 2 Sæt antennestikket i antenneindtaget  på fjernsynets bagside.
- 3 Sæt netstikket i en stikkontakt med en netspænding på 220V - 240V.

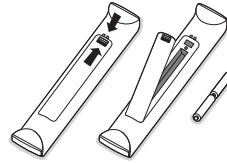
- 4 **Fjernbetjening:** Sæt de 2 medleverede batterier (type R6-1,5V) i som angivet.



De batterier, der er leveret sammen med Deres nye TV, indeholder ikke kviksølv eller cadmium. Aflever dem i stedet for til Deres forhandler eller et andet officielt opsamlingssted for brugte batterier.

- 5 **Tænde for fjernsynet:** Tryk på tasten  på fjernsynets forside.
En blå indikator på fronten af TV'et og på skærmen tænder. Hvis TV'et er i standby-stilling (rød indikator): Tryk på **-P+** tasterne eller på -tasten på fjernbetjeningen.

Knappen oven på TV-apparat

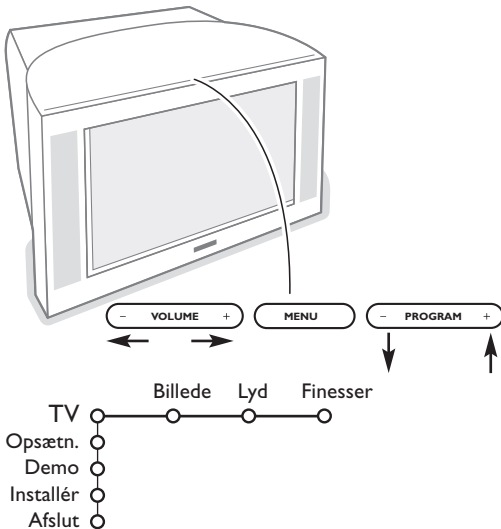

Hvis De har forlagt fjernbetjeningen, eller hvis den er beskadiget, kan De fortsat regulere visse af basisindstillingerne med knapperne oven på TV-apparat.

Tryk på:

- **VOLUME** - eller + for at regulere lydstyrken;
- **PROGRAM** - eller + tasterne for at vælge TV-kanaler eller andre kilder.

Tryk på **MENU** tasten for at kalde hovedmenuen frem uden at bruge fjernbetjeningen.

Brug:

- **VOLUME** - eller + tasterne samt **PROGRAM** - eller + tasterne for at vælge menuemner i de viste retninger;
- **MENU** tasten for at bekræfte deres valg.

Bemærk:

Hvis menuen er aktiveret med **MENU** tasten foroven på TV'et, kan menuen kun fjernes ved at bruge **Afslut**. Gå til **Afslut** og tryk på **MENU** tasten.

Brug af fjernbetjeningen

Bemærk: For de fleste tasters vedkommende aktiveres funktionen, når der trykkes én gang på tasten. Hvis der trykkes en gang til på tasten, deaktiveres funktionen. Hvis en tast kan bruges til flere muligheder, vises der en lille liste. Tryk gentagne gange for at vælge det næste emne i listen.
Listen forsvinder automatisk efter 4 sekunder, eller hvis der trykkes på **OK**.

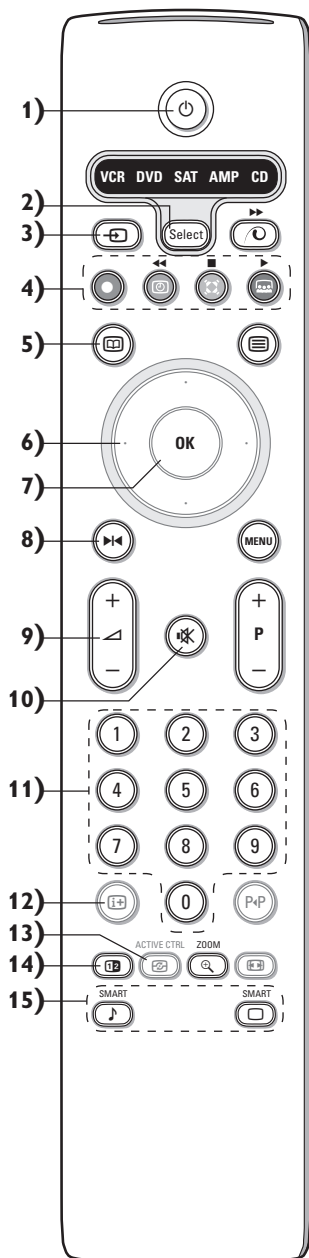

1) **Standby-stilling**

Tryk for at tænde eller slukke for TV'et. Der slukkes for apparatet, og der lyser en rød kontrollampe.

2) **VCR DVD SAT AMP CD**

Audio- og Videoudstyrtaster (s. 17)

3) **Vælg ekstraudstyr (s. 16)**

4) **● ◀ ▶ ▶▶ ▶▶**

Audio- og Videoudstyrtaster (s. 17)

● Instant Optagelse

Se Optagelse med Deres optager med EasyLink, s. 17.

5) **Tekst-Tv guiden sluk/tænd (kun på bestemte modeller) s. 12**

Tryk på **12** for at se tekst-TV guiden i højre halvdel af skærmen.

6) **Markør**

Disse fire knapper bruges til at bevæge sig rundt i menuerne.

7) **OK Tryk på denne knap**

• for at aktivere Deres valg i menuerne.

• for at se programlisten.

8) **Fotofrys**

For at fastfryse billedet.

9) **-VOL+ (Lydstyrke)**

For at regulere på lydstyrken.

10) **Mute** For at afbryde lyden eller for at genoprette den.

11) **0/9 Ciffertasten**

For valg af TV-kanaler.

Ved to-cifrede programnumre skal andet ciffer indtastes, før tankestregen forsvinder. For hurtigt at skifte til en ét-ciffers TV-kanal, holdes ciffertasten lidt længere indtrykket.

12) **i+ Info på fjernsynsskærmen**

Tryk for at se information om den valgte TV-kanal og det valgte program.

Menu/Fjernbetjenings-information

Når der er en menu på skærmen: Tryk på **i+** for at se information om det valgte menuemne.

For at se information om fjernbetjeningens funktioner: Tryk på en vilkårlig tast på fjernbetjeningen når der er menuinformation på skærmen. Den normale funktion i den tast, der trykkes på, udføres ikke.

13) **Active control (kun på bestemte modeller) se s. 10**

14) **12 To-skærm (kun på bestemte modeller)**

1) Tryk på **i+** eller **12** tasten.

Tryk på **12** tasten for at se tekst-TV eller tekst-TV guiden i højre halvdel af skærmen.

2) • Billede/Tekst-TV guide

- Tryk på venstre/højre-cursoren for at vælge et TV kanal.

- Flytte cursoren ned for at flytte "pukken" hen til den blå "kugle" i venstre skærbillede.

- Tryk på **+P-** for at vælge en anden TV-kanal.

• Billede/Tekst-TV : Se Valg af aktiv skærm, s. 13.

3) Tryk på **12** tasten for at slukke for dobbeltskærmen.

15) **Billed- og lydindstillinger**

Til at få adgang til en række forud-indstillede billed- og lydindstillinger:

Indstillingen **personal** modsvarer de indstillinger, der er foretaget i menuerne.

Brug af fjernbetjeningen

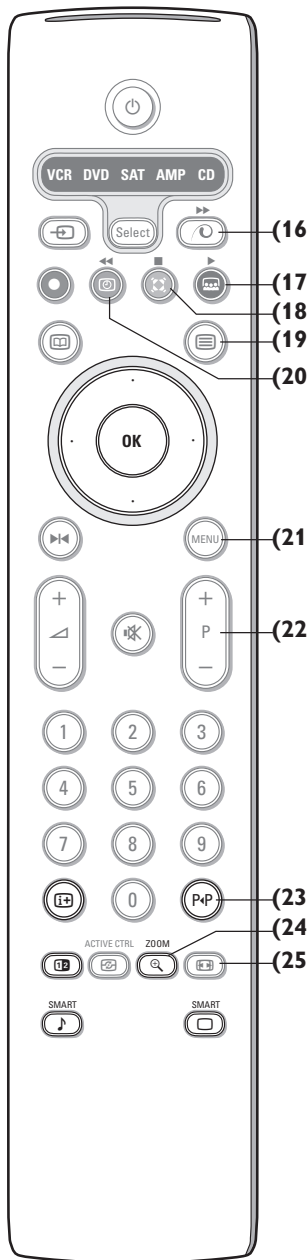

- 16) **Pixel Plus 2 demo** sluk/tænd
I højre del er der tændt for Pixel Plus 2 og Digital Natural Motion.
- 17) **Cinema Go** :Se i den separate, medleverede Cinema Link brugsanvisning.
- 18) **Surround-system**
Incredible surround
Hvis De vælger Incredible Surround i stereo stilling, får man indtryk af, at højttalerne står længere fra hinanden.
Dolby Virtual surround
Optimalt ved Dolby surround-signaler. Gør det muligt at opleve Dolby Surround Pro Logic-lyd, som giver den rigtige lydeffekt bagfra. Se Lydmenu, 3D effekt på side 10.
Bemærk: Det samme valg kan foretages i Lydmenu, surround-stilling på side 10.
- 19) **Tekst-tv** sluk/tænd (kun på bestemte modeller) s. 13
Tryk på tasten for at se tekst-TV i højre halvdel af skærmen.
- 20) **Klokkeslet**: Tiden ses på skærmen
- 21) **MENU**: Hoved menu se s. 5
- 22) **-P+** **Valg af TV-kanaler**
For at gennemløbe de TV-kanaler og andre kilder, der er lagret i favoritlisten.
- 23) **P+P Smart surf**
Med denne tast kan man nemt skifte mellem 2 og op til 9 forskellige TV-kanaler eller andre kilder. Se Generelt, Smart surf på side 7.
Tryk på **OK** tasten eller vent til Smart surf displayet forsvinder af sig selv.
- 24) **Zoom aan/uit**
Druk op de toets zoom om de zoomfunctie te activeren/de-activeren. Druk herhaaldelijk op de OK-toets om één van de zoom-vergrotingen te selecteren (x1, x4, x9, x16).
Gebruik de cursortoetsen op/nee, links/rechts om het geselecteerde zoom-venster over het scherm te verschuiven. Het zoom-venster wordt teruggesteld nadat een andere TV-zender of een ander beeldformaat geselecteerd werd of wanneer een ander beeldformaat automatisch geselecteerd wordt.
- 25) **Billedformat**
Tryk flere gange på denne tast eller flytte cursoren op/ned for at vælge et andet billedformat:
Hvis dit tv er forsynet med en 16:9-skærm : Auto-format, Super-zoom, 4:3, Filmformat 14:9, Filmformat 16:9, Subtitle zoom, Wide-screen.
Hvis dit tv er forsynet med en 4:3-skærm : Auto-format, 4:3 eller Lodret sammenpres.

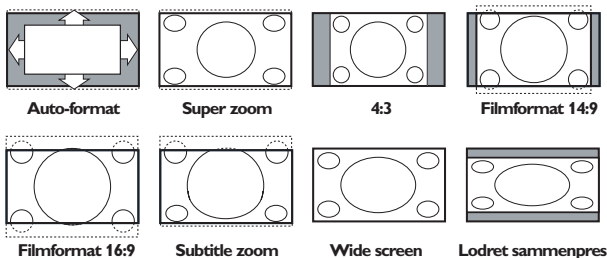

Auto-format vil billedet automatisk fylde så meget på skærmen som muligt. Hvis der er undertitler i den nederste sorte bundbjælke, gør Auto format det muligt at se undertitlerne. Tryk på op-cursortasten, hvis underteksten kun er delvis synlig. Hvis der er et TV-stationslogo i hjørnet af den øverste sorte bjælke, forsvinder dette. Super-zoom fjerner de sorte bjælker i siderne af 4:3 udsendelser med minimale billedforstyrrelser. Ved 14:9, 16:9, Super-zoom eller Subtitle zoom filmformat kan man tænde og slukke for underteksterne ved at flytte cursoren op/ned.

Brug af menuerne

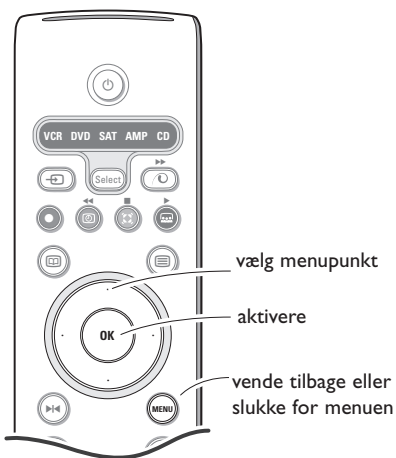

Tryk på **i+** tasten for at få information om det valgte menuemne

- 1 Tryk på **MENU**-tasten på fjernbetjeningen for at kalde hovedmenuen frem. Menuen kan til enhver tid forlades ved igen at trykke på **MENU**-tasten.

Bemærk: Hvis der er tilsluttet udstyr med Cinema Link, ses der flere menuemner.

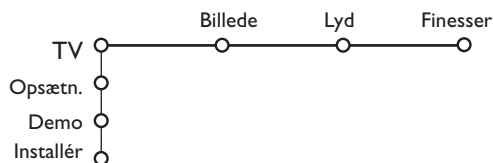

- 2 Brug op/ned-cursoren til at vælge **TV**, **Opsætning**, **Demo** eller **Installering** menu.

Vælg med venstre/højre cursortasten **Billede**, **Lyd** eller **Finesser**.

Bemærk: Nogle gange ses ikke alle menuer på skærmen (indikeret med en klynge blå bolde). Brug ned- eller højre-cursortasten for at se alle emnerne.

- 3 Vælg menuemne med venstre/højre-cursoren.
- 4 Brug igen op/ned-cursoren til at vælge den kontrolfunktion, der skal vælges eller reguleres på.

Bemærk: Emner som ikke er tilgængelige i øjeblikket, eller som ikke er relevante, ses i lysegrå farve og kan ikke vælges.

Installering

Installéringsmenuen indeholder følgende emner:

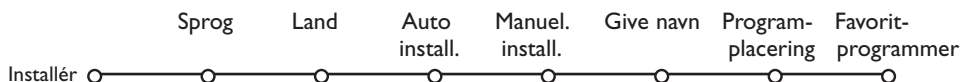

EasyLink

Hvis Deres videobåndoptager har indbygget EasyLink-funktion, overføres sprog, land og tilgængelige kanaler automatisk til videobåndoptageren under installeringen.

Valg af menusprog og land

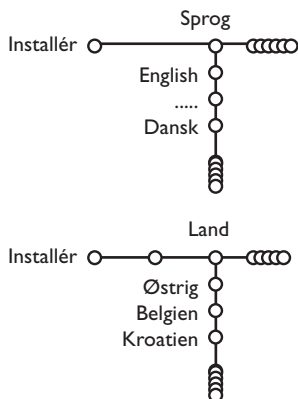

- 1 Tryk på **MENU**-tasten på fjernbetjeningen.
- 2 Vælg **Installér** med ned-cursoren.
- 3 Vælg **Sprog** med højre-cursoren. Følg instruktionerne på skærmen.
- 4 Vælg det foretrukne sprog med op/ned-cursoren og bekræft valget ved at trykke på **OK** tasten.
- 5 Vælg **Land** ved at flytte cursoren til højre.
- 6 Vælg det land De befinder Dem i og bekræft ved at trykke på **OK** tasten. Hvis Deres land ikke er nævnt, vælges **Andre**.
- 7 Fortsæt derefter med **Installér**-menuen.

Lagring af fjernsynskanaler

Efter der er valgt og indtastet korrekt sprog og land, kan der opsøges, indlæses og lagres TV-kanaler på to forskellige måder: Automatisk indlæsning eller manuel indlæsning (opsøgning kanal for kanal). Vælg det ønskede med højre-cursoren.

Automatisk installering

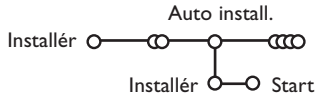

- 1 Vælg **Auto install.** i installeringsmenuen.

Bemærk: Alle kanaler skal være låst op for at kunne foretage automatisk indlæsning. Hvis De bliver bedt om det, skal De indtaste Deres PIN-kode for at låse alle kanaler op. Se kapitlet om TV, menuen med finesser, Børnelås på side 11.

- 2 Flytte cursoren ned.
Label'en for den automatiske programmeringsmulighed **Start** ses.
- 3 Flytte cursoren til højre.

- 4 Meldingen **Søgning** ses, og den øjeblikkelige situation for den automatiske programmering vises. Når den automatiske indlæsning er færdig, flytter pukken sig igen til Installering.

Hvis der registreres et kabelsystem eller en TV-kanal, der udsender ACI (automatisk kanalindlæsning), vises der en programliste. Hvis der ikke udsendes ACI, nummereres kanalerne i henhold til det valgte sprog og land. Kanalerne kan tildeles andre numre ved at bruge Programplacering, se side 7.

*Det kan hænde, at kabeludbyderen eller TV-kanalen viser en menu med udsendelses-valgmuligheder. Layout og emner er defineret af kabeludbyderen eller TV-kanalen. Vælg med cursoren og tryk derefter på **OK** tasten.*

Manuel installering

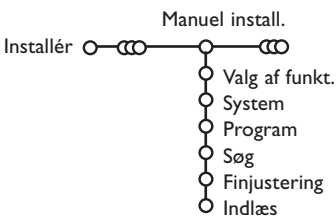

Opsøgning og lagring af TV-stationer foregår kanal pr. kanal. De skal udføre hvert enkelt trin.

- 1 Vælg **Manuel install.** i installerings-menuen.
- 2 Flytte cursoren ned.
Følg instruktionerne på TV-skærmen.

Bemærk: Søgning eller direkte valg af en TV-kanal

Dersom De kender frekvensen eller C- eller S-kanalnummeret, kan De indlæse den direkte med cifertasterne 0 til 9 (e.g. 048). Tryk på ned-cursoren for at starte.

Gentag med at opsøge en anden TV-kanal.

Give navn

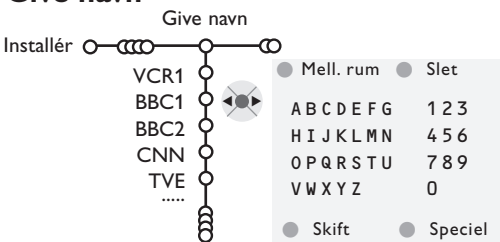

Det er muligt at ændre på et navn, der er lagret i hukommelsen, eller give en TV-kanal navn, hvis det ikke endnu er indlæst i hukommelsen. Et navn på maksimalt 5 bogstaver eller cifre kan tildeles programnumrene fra 0 til 99.

- 1 Vælg **Give Navn** i menuen Installér og tryk på ned-cursoren.

- 2 Vælg TV-kanalens programnummer.

Bemærk: Hold op/ned-cursoren nedtrykket for at gennemløbe programlisten.

- 3 Tryk på højre-cursoren.

På skærmen ses et tastatur. Tryk på højre-cursoren for at komme ind i tastaturet. Tryk på op/ned, venstre/højre-cursoren for at vælge den første karakter (bogstav/tal) og tryk derefter **OK**. Brug samme procedure for at indtaste de næste karakterer.

Et ophold indtastes ved at vælge **Mell. rum**. En forkert indtastet (lysende) karakter kan slettes igen ved at vælge **Slet**. Vælg **Skift** for at få vist stor eller små bogstaver i tastaturet. Vælg **Speciel** for at få vist specielle karakterer i tastaturet. Bekræft ved at trykke **OK**.

- 4 Tryk gentagne gange på venstre-cursoren når den valgte kanal eller det valgte eksterne apparat er navngivet.

- 5 Vælg et nyt programnummer og gentag trin 3 til 4.

Programplacering

Alt efter ønske kan de indlæste og lagrede TV-kanalers rækkefølge ændres.

- 1 Vælg **Programplacering** i menuen Installér.
- 2 Følg instruktionerne på TV-skærmen.

Valg af Favorit-programmer

- 1 Vælg **Favorit-programmer** i menuen Installér.
- 2 Vælg programnummer med op/ned-cursoren.
- 3 Vælg **Ja** eller **Nej** ved at flytte cursoren til højre.
- 4 Gentag trin **2** og **3** for hver TV-kanal eller eksternt apparat, der skal eller ikke skal gøres til en favoritkanal eller et favoritapparat.

Opsætning

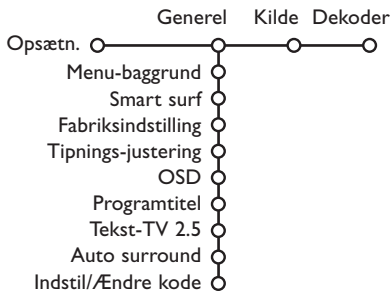

Opsætningsmenuen indeholder punkter, so kontrollerer TV-apparatets funktioner og finesser samt andre tilsluttede servicemuligheder og eksternt udstyr.

I den **Generelle** menu kan der ændres på de indstillinger, der mere sjældent reguleres på end andre.

Kilde-menuen gør det muligt at vælge kilde.

I den **Dekoder**-menu kan De vælge ét eller flere programnumre for modtagelse af kodede udsendelser.

Tryk på **i+** tasten på fjernbetjeningen for at få information om det valgte menuerne.

Generel

Smart surf

- 1 Vælg **Smart surf**.
- 2 Med venstre/højre-cursorent, vælg
 - **2 programmer** hvis De med P+P tasten ønsker at kunne skifte mellem den igangværende kanal og den forrige valgte kanal,
 - **9 programmer** hvis De med P+P tasten ønsker at kalde en liste frem med 9 kanaler, der kan vælges,

Sådan tilføjes/fjernes en TV-kanal eller kilde:

Stil ind på den kanal eller kilde der skal tilføjes eller fjernes. Tryk på P+P tasten. Tilføj/Fjern kanalen/kilden ved at trykke på højre-cursoren. *Bemærk: Hvis der allerede er 9 kanaler/kilder i oversigten, vil den nederste i oversigten blive fjernet*

Fabriksindstilling

Dette nulstiller billed- og lydstillingerne til de fabriksvalgte indstillinger, men kanal-installationerne ændres ikke.

OSD (On Screen Display)

Se afsnittet Sådan bruges fjernbetjeningen på side 3, **i+** Info på fjernsynsskærmen.

- 1 Vælg **OSD**.
- 2 Vælg **Normal** for konstant visning af programnummer på skærmen og udvidet TV-kanal- og programinformation. Vælg **Minimum** for at få vist reduceret kanalinformation. *Bemærk: Hvis der er tændt for undertekster (se afsnittet Finesser på side 11), er det ikke muligt at få vist program-nummeret konstant.*

Tekst-TV 2.5

Visse TV-stationer udsender mulighed for på tekst-TV at se flere farver, andre baggrundsfarver og pænere billeder.

- 1 Vælg **Tekst-TV 2.5**.
- 2 Tryk på højre-cursoren for at vælge **Tekst-TV 2.5 Tænd** for at kunne bruge denne finess.
- 3 Tryk igen på højre-cursoren for at vælge **Tekst-TV 2.5 Sluk** hvis der ønskes et mere neutralt tekst-TV layout. Valget gælder for alle TV-kanaler, der udsender tekst-TV. *Bemærk: Det kan tage nogle sekunder, før tekst-TV-udsendelsen skifter over til tekst-TV 2.5.*

Auto Surround

Fra tid til anden udsender TV-stationerne specielle signaler sammen med surroundlyd-kodede programmer. TV'et skifter da automatisk over til den bedste surround-lydfunktion, når der er tændt for **Auto Surround Tænd**.

Indstil/Ændre kode

Børnesikring-finessen (se afsnittet TV, Opsætning på side 11) gør det muligt at låse kanaler for at forhindre, at børn kan se programmer fra disse. For at se på en kanal, der er låst, skal der først indtastes en adgangskode. Menuemnet Indstil/Ændre kode gør det muligt at oprette eller ændre et personligt identifikationsnummer (PIN-kode).

- 1 Vælg **Indstil/Ændre kode**.
- 2 Hvis der ikke allerede eksisterer en kode, fås menuemnet **Indstil kode**. Hvis der tidligere er indtastet en kode, fås menuemnet **Ændre kode**. Følg instruktionerne på TV-skærmen.

Vigtigt: Hvis man har glemt sin kode!

- 1 Vælg **Ændre kode** i menuen Generel og tryk på **OK** tasten.
- 2 Tryk på højre-cursortasten og indtast koden **8-8-8-8**.
- 3 Tryk igen på cursortasten og indtast en ny personlig 4-cifret kode. Den gamle kode er nu slettet og erstattet af den nye.

Kilde

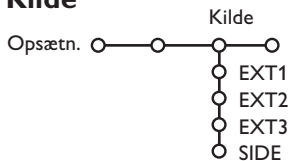

Denne menu gør det muligt at vælge et af de apparater, der er tilsluttet til de eksterne indgange.

- 1 Tryk på højre-cursoren for at indtaste en liste med navne på det eksterne udstyr, der er tilsluttet de valgte indgange.
- 2 Vælg det eksterne apparat med op/ned-cursoren.

Når der er valgt en kilde, f.eks. DVD, vælges denne kilde automatisk, når fjernbetjeningen er indstillet på DVD (se side 3), og der trykkes på  tasten på fjernbetjeningen.

Dekoder

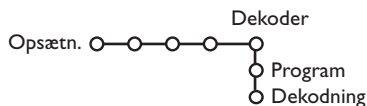

Hvis De har tilsluttet en dekode eller en descrambler, se side 15, kan De vælge ét eller flere programnumre for modtagelse af kodede udsendelser.

- 1 Vælg **Dekoder** med højre-cursoren.
- 2 Vælg **Program**.

- 3 Vælg det programnummer som det program, der kommer fra dekode, er lagret på.
- 4 Vælg **Dekodning**.
 - Vælg den euroconnector som De har tilsluttet Deres dekode til: **Sluk**, **EXT1** eller **EXT2**.
 - Vælg **Sluk** hvis De ikke ønsker, at det valgte programnummer skal aktiveres som et forvalgt dekodeprogram.

Bemærk: Vælg **EXT2** hvis der er tilsluttet en dekode til Deres EasyLink videobåndoptager

Demo

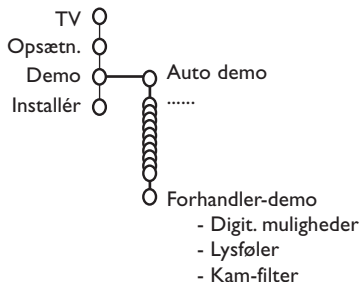

Demo-menuen gør det muligt at få vist TV-finesser separat eller i kontinuerlig rækkefølge.

Hvis der er valgt **Auto demo**, vil demo-funktionen automatisk vise alle finesser i en kontinuerlig rækkefølge. Auto demo stoppes ved at trykke på en af cursor-tasterne.

Hvis der valgt en finesse, vil denne specielle finesse blive demonstreret én gang, derefter forsvinder Demo-menuen.

Bemærk: Forhandler-demofunktionen er ikke en del af den automatiske sekvens og kan kun aktiveres særskilt.

TV menu

Tryk på **MENU** tasten på fjernbetjeningen for at kalde hovedmenuen frem.

Tryk på **i+** tasten på fjernbetjeningen for at få information om det valgte menuemne.

Menuen Billede

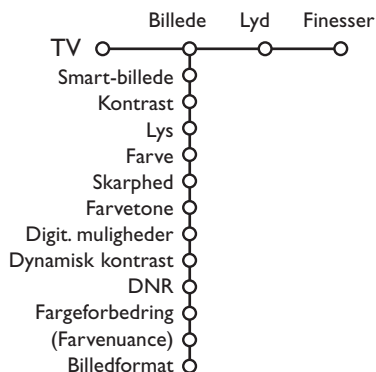

- 1 Tryk på højre-cursor-tasten for at vælge **Billede**.
- 2 Vælg menupunkt ved at flytte cursoren op/ned.
- 3 Regulér på indstillingerne med venstre/højre cursorerne eller gå ind i listen med undermenuemner med højre-cursoren. Vælg undermenuemne med op/ned-cursorerne.

Bemærk: For at ændre menubaggrunden før der reguleres på billed-indstillingerne se afsnittet Valg af TV-opsætning. Generelt på side 7.

Smart-billede

Vælg **Smart-billede** for at få vist en liste over foruddefinerede billedindstillinger, som hver svarer til specificerede fabriksindstillinger.

Personlig refererer til de personligt valgte billedindstillinger i billedmenuen.



Digitale muligheder

Pixel Plus 2 er den mest ideelle stilling. Det fordobler den vandrette opløsning og forøger antallet af linier med 33%. Man kan overveje at vælge Movie Plus, hvis en lyseffekt giver forstyrrelser. Afhængig af ens ønske må man selv vælge enten Dobbeltlinjer eller 100 Hz Digital Scan.

Bemærk: Hvis videokilden gengiver 60 Hz NTSC-signaler, ændres valgmulighederne til Pixel Plus 2, Movie Plus eller Progressive, progressive scan uden bevægelseskompensation.

Active control (Aktiv kontrol)

TV'et måler og korrigerer hele tiden alle modtagne signaler for at kunne gengive det bedst mulige billede på skærmen.

- 1 Tryk på  tasten på fjernbetjeningen.
- 2 Den aktive kontrolmenu ses.
- 3 Tryk på op/ned-cursortasten for at vælge de aktive kontrolniveauer: **Sluk**, **Minimum**, **Medium** (anbefales) eller **Maksimum**.
Billedindstillingerne optimeres hele tiden automatisk, vist med bjælker. Menuemnerne kan ikke vælges.
- 4 Tryk på højre-cursortasten for at vælge **Smart-billede**.
- 5 Tryk på op/ned-cursortasten for at vælge en af de foruddefinerede billedindstillinger.
- 6 Tryk på højre-cursortasten for at vælge **Aktivt display**.
- 7 Tryk på op/ned-cursortasten for at vælge **Vis bjælker**, en af to-skærms demonstrationerne eller **Sluk**.
Når der vælges Dynamisk kontrast, Pixel Plus 2, DNR (digital støjrreduktion) eller Digital Natural Motion (digital naturlig bevægelse), er TV-skærmen delt op i to dele: I venstre skærbillede er der slukket for den valgte kvalitetsstilling, i højre skærbillede er der tændt for den.
- 8 Tryk igen på  tasten for at slukke for den aktive kontrolmenu.

Menuen Lyd

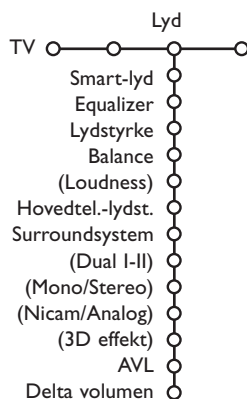

- 1 Tryk på højre-cursoren for at vælge **Lyd**.
- 2 Vælg menuemne(r) in Lyd-menuen med op/ned-cursoren og reguler på indstillingerne med venstre/højre-cursorerne. Husk at indstillingerne er i normal midterstilling, når bjælkeskalaen er i midten.

Smart-lyd

Vælg **Smart-lyd** for at få vist en liste over foruddefinerede lydindstillinger, som hver svarer til fabriksvalgte indstillinger af diskant og bas.

Personlig refererer til de personligt valgte lydindstillinger i lydmenuen.

Bemærk:

- Visse menuemner er kun tilgængelige, når der er Cinema Link konfiguration, og når Cinema Link funktionen er aktiveret. Andre emner styres af audiomodtageren i stedet for TV'et. Se i den lille medleverede Cinema Link brugsanvisning.
- **Dual I-II** er kun tilgængelig, når der udsendes dual-lyd.
- Der kan kun vælges **Mono/Stereo**, når der udsendes analog stereolyd.
- Der kan kun vælges **Nicam/Analog**, når der udsendes Nicam-signaler.

Menuen Finesser



Programoversigt

Tryk på **OK** tasten for at skifte over til den valgte TV-kanal eller det eksterne apparat.

Valg af undertekst

Undertekstsiderne skal lagres for hver TV-kanal: Tænd for tekst-TV og vælg den aktuelle side med undertekst. Sluk for tekst-TV.

Er der valgt **Undertekst Tænd**, og der er undertekster i udsendelsen, vil de automatisk blive vist i den valgte TV-kanal. Et symbol viser, at funktionen er aktiv.

Vælg **Ses ved tavs lyd** hvis det ønskes automatisk at få vist undertekster, når lyden er gjort tavs med **M** tasten på fjernbetjeningen.

Børnesikring

- 1 Tryk på højre-cursor-tasten for at vælge Børnesikring.

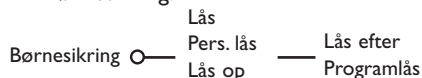

- 2 Tryk på højre-cursoren få at komme ind i menuen for børnesikring. De bliver bedt om at indtaste Deres personlige kode.
Bemærk: Deres kode skal indtastes, hver gang menuen for børnelås kaldes frem.

Vigtigt: Hvis man har glemt sin kode! Se s. 8.

- 3 Vælg et af menuemnerne i menuen for børnelås:
 - **Lås** hvis alle kanaler og alle tilsluttede eksterne apparater skal låses.
 - **Pers. lås** og tryk på højre-cursoren.
Vælg:
 - **Lås efter** hvis De ønsker at låse alle kanaler og eksterne apparater fra et bestemt tidspunkt og fremefter.
Tryk på højre-cursoren og indtast tidspunktet med op/ned- og højre-cursorerne.
Tryk på **OK** tasten for at godkende.
 - **Programlås** hvis programmet fra en bestemt TV-kanal eller et eksternt apparat skal låses;
 - Alle låste kanaler og eksterne apparater låses op på én gang ved at vælge **Lås op**.

- 1 Tryk på højre-cursor-tasten for at vælge **Finesser**.
- 2 Vælg menuemnerne i finesse-menuen med op/ned-cursorne og regulér på indstillingerne med venstre/højre-cursorne.

Timer

- 1 Tryk på ned-cursor-tasten for at vælge **Timer**.



- 2 Vælg **Tænd** med højre-cursoren.
- 3 Tryk igen på højre-cursoren for at kalde programlisten frem.
- 4 Vælg den TV-kanal eller det eksterne apparat som De ønsker TV'et skal tænde for på et forudvalgt tidspunkt (dag og klokkeslæt).
- 5 Tryk igen på højre-cursoren for at vælge en bestemt ugedag eller **Daglig**.
- 6 Tryk endnu en gang på højre-cursoren for at kalde tiden frem med cifertasterne eller op/ned-cursorne og tryk **OK** for at aktivere det indtastede.
- 7 Tryk på **MENU** tasten for at slukke for menuen.
*Bemærk: Timerindstillingerne kan kontrolleres ved at trykke på **i+** tasten.*

Zoom

- 1 Vælg **Zoom** med ned-cursor-tasten og tryk derefter på **OK** tasten.
- 2 Tryk på **OK** tasten for at vælge en af zoomfaktorerne (x1, x4, x9, x16).
- 3 Derudover kan det valgte zoomvindue flyttes rundt på skærmen med op/ned- og venstre/højre-cursor-tasterne.
- 4 Tryk på **MENU**-tasten for at slukke for zoom-funktionen.

Tekst-TV guide

De TV-kanaler, der udsender tekst-TV, udsender også en side med dagens programoversigt. Hvis den valgte side med programoversigt understøtter VPT-kravene, det er muligt at optage, minde om, se på og låse programmer.

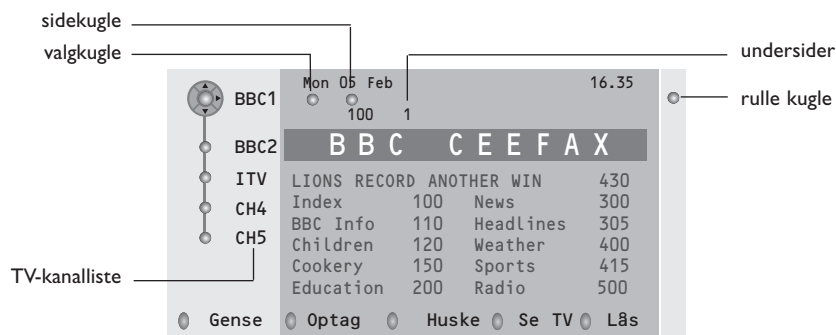

- 1 Tryk på tasten.
- 2 Vælges TV-kanal med op/ned-cursoren. Tryk derefter **OK**.
- 3 Flyt cursoren op til toppen af kanaloversigten, hvor navnet på den valgte TV-kanal igen ses.
- 4 Tryk på højre-cursoren for at flytte pukken hen over valgkuglen.
- 5 Se i tekst-TV oversigten efter programoversigts-siden for i dag eller i morgen.
- 6 Indtast programoversigtens sidenummer med cifertasterne. Tryk to gange på højre-cursortasten for at flytte pucken til højre for at vælge en af undersiderne, hvis de findes.

Hvis den valgte side med programoversigt understøtter VPT-kravene, TV'et vil huske det sidst valgte tekst-TV sidenummer i den TV-kanal, som indeholder Programoversigts-information og indikerer, hvilket program der starter på hvilket tidspunkt.

Hver gang der trykkes på tasten, ses tekst-TV program-oversigten for den valgte TV-kanal.

Bemærk: TV-stationen er ansvarlig for indholdet i den udsendte information.

Grundfunktioner

Tryk på den grå, røde, grønne, gule eller blå tast for at aktivere en tekst-TV guide- funktion. Hvis funktionen ikke findes, bliver tasterne grå.

Gense: Denne menu viser en oversigt over de programmer, der er markeret som remindere, som skal optages eller som er låst. Denne menu kan bruges til at ændre på eller fjerne markerede programmer.

Optag: For at indprogrammere en optagelse i en videobåndoptager (hvis den er udstyret med NEXTVIEWLink funktion og er tilsluttet til **EXT. 2**).

Huske: Tænder for TV'et hvis det er i standby-stilling eller stopper et program i at blive sendt videre ved at vise en meddelelse, hvis TV'et er tændt.

Lås: Låser visse programmer så de ikke kan optages eller ses.

Når funktionerne Optag, Huske eller Lås er aktive, kommer der en lille menu på skærmen, i hvilken der kan vælges interval: Én gang, dagligt, ugentligt eller en tidligere valgt optagelse, husk eller låsindstilling kan slettes. Opstartsindstillingen er fra fabrikkens side sat til **én gang**. Bekræft til slut ved at trykke på **OK** tasten.

Se TV: For at se det valgte i øjeblikket udsendte TV-program.

Tekst-TV

De fleste TV-kanaler udsender tekst-TV information. Denne TV-modtager har en 1200 siders hukommelse, hvori de mest udsendte og valgte sider og undersider lagres, så ventetiden reduceres. Efter hver programændring, opdateres hukommelsen.

Tænd og sluk for tekst-TV

Tryk på  for at aktivere/deaktivere tekst-TV.

102	«03	04	05	06	07	08	09	10	11	12»
	BBC	CEEFAX	102	Mon	05	Feb	16.35.22			
BBC CEEFAX										
LIONS	RECORD	ANOTHER	WIN	430						
Index		100	News						300	
BBC Info		110	Headlines						305	
Children		120	Weather						400	
Cookery		150	Sports						415	
Education		200	Radio						500	
Lottery		230	Travel						550	
Finance		240	Subtitling						888	
Music		280	TV Listings						600	
Rød	Grøn		Gul	Blå						

Valg af en tekst-TV-side

- Indtast det ønskede sidenummer med cifertasterne eller op/ned-, venstre/højre-cursortasterne eller med **-P+** tasten.
- Vælg det ønskede emne med den farvetast, der svarer til de farvede muligheder nederst på fjernsynsskærmen.

Forrige tekst-TV-side

(Kun muligt hvis der ikke findes en liste med favorit-tekst-TV-sider. Se s. 14.)

Tryk på **P+P** tasten.

Valg af tekst-TV-siden med indholdsoversigt

Tryk på den grå farveknop  for at vise oversigtssiden (normalt side 100).

Kun for T.O.P Tekst-TV-udsendelser:

Tryk på . Der ses nu en hovedoversigt over tekst-TV-indhold.

Vælg det ønskede emne ved at flytte cursoren op/ned, til venstre/til højre og tryk på **OK** tasten. Det er ikke alle stationer, der udsender en sådan hovedoversigt.



Valg af sideskift

Hvis en valgt tekst-TV-side indeholder flere undersider, ses der en liste over de tilgængelige undersider på TV-skærmen. Tryk på venstre eller højre cursortast for at vælge den næste eller den foregående underside.



Forstørrelse tekst-TV-siden

Tryk gentagne gange på  tasten for at se den øverste del eller den nederste del af tekst-TV-siden og for igen at komme tilbage til normal sidestørrelse. Når en tekst-TV-side er forstørret, kan man linie for linie rulle teksten igennem ved at bruge op/ned-cursortasterne.

Billede/Tekst-TV

- 1 Tryk på  tasten. Tryk på  tasten for at se nexTVIEW/ tekst-TV guiden i højre halvdel af skærmen.
- 2 Brug cursorerne for at vælge et TV kanal.
- 3 Tryk på  tasten for at slukke for dobbeltskærmen.

Valg af aktiv skærm (Active screen)

Når der ses to-skærms-billede eller tekst-TV ( tasten), indtast det ønskede sidenummer med **-P+** tasten, tryk derefter på **MENU**-tasten og vælg derefter det venstre skærbillede (med den blå bold foroven). Der kan nu vælges mellem sammen-preset eller fuldt skærbillede/tekst-TV med  tasten.

Hypertekst

Ved at bruge hypertekst kan der vælges og søges efter sider, som indeholder det samme ord eller nummer som i den igangværende tekst-TV side.

- 1 Tryk på **OK**-tasten for at markere det første ord eller et nummer i siden.
- 2 Brug op/ned- og venstre/højre-cursorerne til at vælge det ord eller nummer, der skal søges efter.
- 3 Bekræft ved at trykke på **OK** tasten. Der kommer en melding forneden på TV-skærmen, som indikerer, at søgningen er i gang, eller at ordet eller siden ikke er fundet.
- 4 Tryk på op-cursortasten for at forlade hypertekst

Menuen Tekst-TV

(kun tilgængelig i fuldskærms tekst-TV-stilling)

- 1 Aktivér menuen ved at trykke på **MENU**-tasten.
- 2 Tryk på op/ned-cursorne for at vælge menuemner.
- 3 Tryk på højre-cursortasten for at aktivere.

Fremvisning af skjult information

Sådan fremkaldes/skjules en skjult information i en side som f.eks. løsninger på gåder o.lign. Tryk på højre-cursortasten for at aktivere.

Favorit

Fra forskellige TV-kanaler kan der udvælges og laves en liste på op til ialt otte favorit-tekst-TV-sider.

Sådan tilføjes en favoritside i listen:

- 1 Vælg en favorit-tekst-TV-side.
- 2 Vælg **Favorit** i tekst-TV-menuen og tryk på højre-cursoren for at komme ind i listen.
- 3 Tryk igen på højre-cursoren for at tilføje siden.
- 4 Tryk på **MENU** tasten for at se den igangværende side.

Sådan ses en favoritside i listen:

I tekst-TV-stilling gennemløbes favoritsiderne i den aktuelt valgte TV-kanal ved at bruge P+P tasten.

Bemærk: Der kan kun vælges sider i den igangværende TV-kanal.

Søgning

Valg af et ord

Ved at bruge tastaturet på skærmen kan der indtastes et ord, der ønskes opsøgt i tekst-TV siden. Det er ligegyldigt om der bruges store eller små bogstaver.

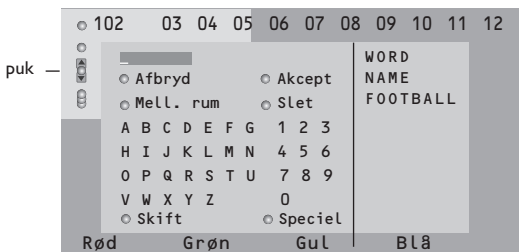

- 1 Gå ind i tastaturet ved at trykke på højre-cursortasten.
- 2 Vælg karakterer, ord og funktioner med venstre/højre- og op/ned-cursorne.
- 3 Tryk **OK** for at bekræfte hver enkelt karakter.

- 4 Tryk **Afbryd** for at annullere det valgte ord; indsæt ophold ved at vælge **Mell. rum**. Vælg **Slet** for at fjerne den sidst valgte karakter; **Skift** for at skifte mellem små og store bogstaver; **Speciel** for at få vist specielle karakterer på tastaturet og tryk på **OK** tasten.
- 5 Tryk gentagne gange på venstre-cursoren for igen at komme tilbage til tekst-TV menuen.

Opsøgning af et ord

- 1 Indtast ordet på skærmen eller vælg et ord i listen i højre side og tryk **OK**.
- 2 Vælg **Aksept** og tryk igen **OK**. Meddelelsen **Søger ses**.
- 3 Søgningen stoppes eller der opsøges et nyt ord ved at vælge **Keyboard** og trykke **OK**.
- 4 Når der er fundet et ord, ses der en meddelelse. Når ordet er fundet, lyser det op i tekst-TV-siden. Tryk på **OK** tasten for at fortsætte søgningen.

Gennemløbning af undersider (hvis den findes)

For automatisk at gennemløbe undersiderne. Tryk på højre-cursortasten for at aktivere og for igen at deaktivere.

Tidsindstillet side

For at se en vis side på et vist tidspunkt.

- 1 Tryk på højre-cursoren for at vælge **Ja** eller **Nej**.
- 2 Indtast tid og sidenummer med cursor- eller cifertasterne.
Bemærk: Det er ikke nødvendigt hele tiden at have tændt for tekst-TV. Det er ikke muligt at se en tidsindstillet side, hvis TV'et er sat i standby-stilling.
- 3 Tryk på venstre-cursortasten for igen at komme tilbage til TV-menuen

Sprog

Hvis de viste karakterer på skærmen ikke stemmer overens med de karakterer, der bruges af tekst-TV udbyderen, kan man her ændre på sproggruppen. Vælg **Gruppe 1** eller **2** med højre-cursortasten.

Tekst-TV menuen forlades ved at trykke på **MENU**.

Tilslutning af ekstraudstyr

En lang række audio- og videoudstyr kan tilsluttes til TV'et. De efterfølgende tilslutningsdiagrammer viser, hvordan det tilsluttes.

Afhængigt af modellen er fjernsynet udstyret med 2 eller 3 scart-stik, EXT1, EXT2 og EXT3, der sidder bag på fjernsynet.

Bemærk: **EXT.1** kan behandle CVBS og RGB-signaler, **EXT.2** kan behandle CVBS og Y/C-signaler medens **EXT.3** kan behandle CVBS og RGB-signaler. Da RGB giver bedre billedkvalitet, anbefales det at tilslutte eksternt udstyr med en RGB-udgang til **EXT.1** eller **EXT.3**. Hvis optageren er udrustet med EasyLink-funktion, skal De tilslutte det medleverede Eurokabel til **EXT.2** for at drage den fulde nytte af EasyLink-funktionen.

Optager (VCR-DVD+RW)

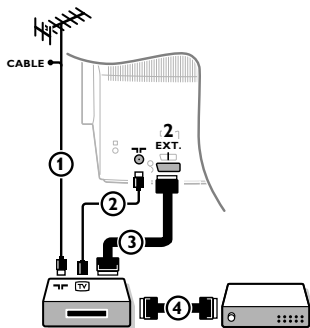

Antennekablerne ①, ② og, for opnå en bedre billedkvalitet, Eurokabel ③ tilsluttes som vist på billedet.

Hvis Deres optager ikke er udstyret med Eurokonnektor, er den eneste mulige tilslutning via antennekablet. Det er derfor nødvendigt at opsøge optagerens testsignal og tildele det programnummer 0 eller lagre testsignalet på et programnummer mellem 90 og 99, se - Manuel installation på side 6. Jfr. håndbogen for Deres optager.

Dekodere og optager

Et Eurokabel ④ skal sluttes til Eurokontakten på Deres dekoder og til den specielle Eurokontakt på Deres optager, jfr. håndbogen for optageren. Se også Dekoder, s. 8. De kan også koble Deres dekoder direkte til **EXT. 1** eller **2** til Deres fjernsyn ved hjælp af et Eurokabel.

Ekstra apparater (satellitmodtager, dekoder, DVD, spil etc.)

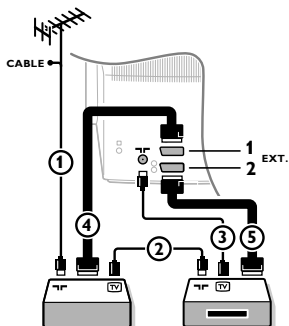

- 1 Tilslut antennekablerne ①, ② og ③ som vist (kun hvis det eksterne apparat har TV-antenneindgang og udgang). For at få bedre billedkvalitet forbindes udstyret ved hjælp af et Eurokabel ④ eller ⑤ med Eurokonnektorerne **EXT1, 2** eller **3** for at få bedre billedkvalitet.
- 2 Kontroller udstyrets prøvesignal på samme måde som for Deres optager.
- 3 Foretag et valg i menuen "Opsætning – Kilde", se side 8

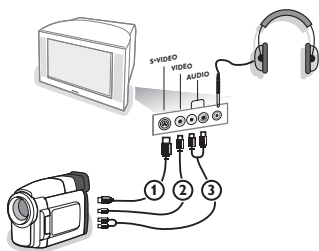

Tilslutninger på siden af TV'et



Kamera eller Camcorder

- 1 Tilslut Deres kamera eller camcorder som vist.
- 2 Udstyret kobles til **VIDEO** ② og **AUDIO L** ③ for mono-udstyr. Endvidere tilsluttes **AUDIO R** ③ for stereoudstyr. S-VHS kvalitet med et S-VHS kamera kan kun reproducere ved brug af **S-VIDEO** indgang ① og **AUDIO** indgangen ③.
Advarsel: Tilslut ikke kablerne ① og ② på samme tid, da dette kan give forstyrrelser i billedet!

Hovedtelefoner

- 1 Sæt stikket i hovedtelefonbøsningen  som vist.
- 2 Tryk på  på fjernbetjeningen for at slukke for de indbyggede højttalere.

Udgangen til hovedtelefoner har en impedans mellem 8 og 4000 Ohm og 3,5 mm jackstik.

Vælg **Hovedtelefon-lydstyrken** i **Lyd**-menuen for at regulere lydstyrken.

Stereoforstærker og to ekstra front-højtalere

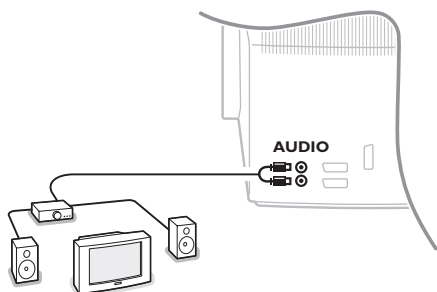

- 1 Forbind lyd kablerne til lydindgangene på Deres forstærker og til **AUDIO L** og **R** på Deres TV.
- 2 Lydstyrken reguleres med lydstyrke-kontrollen på TV'et.

Bemærk: Sluk for TV'et og forstærkeren inden de forbindes med hinanden. Sæt forstærkerens lydstyrkekontrol i minimum-stilling.

Valg af tilsluttet ekstraudstyr

Tryk gentagne gange på tasten indtil **EXT1**, **EXT2**, **EXT3*** eller **SIDE** vises på fjernsynsskærmen i overensstemmelse med, hvor De har tilsluttet Deres udstyr på bagsiden eller på højre side af Deres TV.

OBS: Det meste udstyr (dekoder, optager) foretager selv omstillingen.

* Kun på bestemte modeller.

Optagelse af DVD med EasyLink

Optageren (VCR eller DVD+RW) eller DVD'en kan betjenes via **Optager-** eller **DVD-**menuen på TV-skærmen.

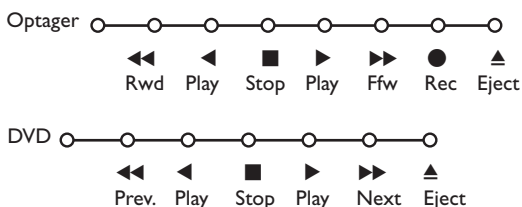

- 1 Tryk på **MENU**-tasten på fjernbetjeningen.
- 2 Vælg **Optager-** eller **DVD-**menuen med op/ned-cursoren.
- 3 Tryk på venstre/højre- og op/ned-cursorne for at vælge en af Optager- eller DVD-funktionerne.

Når der ses på TV kan tasten bruges til at starte optagelse.
 Hvis EasyLink-optageren har system-standby-funktion, og der trykkes på tasten i 3 sekunder, sættes både TV og optager i standby-stilling.

Audio- og Videoudstyrstaster



Fjernbetjeningen til dette system betjener følgende Philips-udstyr: TV, VCR, DVD, SAT (RC5), AMP (+TUNER), CD.

Tryk på **Select** tasten for at betjene et af de apparater, der er indikeret i displayet. Et andet apparat kan vælges ved igen at trykke. Vælg gentagne gange indenfor 2 sekunder. Kontrollampen blinker langsomt for at indikere det aktiverede apparat.

Tryk på en af tasterne på fjernbetjeningen for at betjene det eksterne apparat. Man kommer tilbage til TV-stilling ved at trykke på **Select**, medens kontrollampen blinker. Hvis der ikke foretages noget inden der er gået 60 sekunder, går fjernbetjeningen tilbage i TV-stilling.

*Bemærk: Hvis der trykkes på **Select** tasten og den holdes nedtrykket i mere end 2 sekunder udsendes der en kommando for valg af enten RC5 eller RC6 system.*

- | | | | |
|----|--|----------------------|---|
| ⏻ | For at skifte til standby | ⓘ | display information |
| ⏸ | For at gå i pause-stilling (DVD, CD, VCR) | MENU | For at tænde eller slukke for en menu |
| ● | For optagelse, | -P+ | For valg af afsnit, kanal, spornummer |
| ◀ | For at gå tilbage (VCR, CD);
For at søge nedad (DVD, AMP) | 0-9 | indtastning af cifertal, |
| ■ | For at stoppe, | P+P | Tapeindeks (VCR),
valg af et DVD-afsnit,
valg af en frekvens (AMP) |
| ▶ | For at afspille, | ⏰ | VCR timer |
| ▶▶ | For at gå hurtigt fremad (VCR, CD);
For at søge opad (DVD, AMP) | ⊞ | For at tænde og slukke for surround (AMP, CD) |
| Ⓜ | For at vælge ønsket sprog i undertekster (DVD);
RDS nyheder/TA (AMP);
For at få afspilning i vilkårlig rækkefølge (CD) | Op/ned-cursor | til at vælge den næste eller den foregående disc (CD) |
| ☰ | For at vælge en DVD-titel;
RDS display (AMP);
information på skærmen (CD) | Venstre/højre-cursor | til valg af det foregående eller det næste spor (CD);
for at søge opad/nedad (AMP) |

Desuden kan DVD-, SAT- og CD-indikatoren programmeres til i stedet at betjene DVD-R, SAT (RC6), CD-R.

- 1 Tryk på **Select**-tasten gentagne gange, indtil alle LED er slukket
- 2 For at programmere **DVD-R**, tryk på **OK**-tasten + den numeriske tast 2.
For at programmere **SAT (RC6)**, tryk på **OK**-tasten + den numeriske tast 4.
For at programmere **CD-R**, tryk på **OK**-tasten + den numeriske tast 6.

Derefter vil fjernbetjeningen aktivere din DVD-R, SAT (RC6) eller CD-R, når den tilsvarende **DVD-**, **SAT-** eller **CD**-indikator vælges.

*Bemærk: For at gå tilbage til de indstillinger, der var programmeret fra fabrikkens side, fjern enten batterierne i nogle minutter eller tryk på **OK**-tasten + den numeriske tast 1 (i DVD-funktion); eller + den numeriske tast 3 (i SAT-RC5-funktion); eller + den numeriske tast 5 (i CD-funktion).*

Optagelse på en optager med EasyLink

I TV-stilling er det direkte muligt at starte optagelse af det program, der ses på TV-skærmen.

Tryk fortsat på ● optagelsestasten på fjernbetjeningen i mindst 2 sekunder.

*Bemærk: Det forstyrrer ikke indspilningen, hvis der vælges andre programnumre på TV'et! Hvis De indspiller et program fra eksternt udstyr, som er tilsluttet **EXT. 1**, **EXT. 3** eller **SIDE** må der ikke vælges et andet TV-program på skærmen.*

<p>Vedligeholdelse af skærmen</p>	<p>Rør ikke, tryk ikke, skrub ikke eller stryg ikke på skærmen med noget hårdt, da dette kan ridse, ødelægge eller beskadige skærmen permanent. Tør heller ikke skærmen af med støvklude med kemiske midler. Rør ikke ved skærmoverfladen med bare hænder eller fedtede klude (visse arter af kosmetik er skadelige for skærmen). Tag strømmen fra TV'et før skærmen rengøres. Hvis overfladen er blevet snavset, tørres den forsigtigt af med en blød, absorberende klud eller andet blødt materiale som f.eks. et vaskeskind dyppet i lidt vand. Brug ikke acetone, toluol eller sprit, da dette forårsager kemisk skade. Brug ikke rengøringsvæske eller aerosolrensere. Tør spyt eller vanddråber af med det samme, da langtidskontakt med skærmen vil forårsage deformationer og farveudflynning.</p>
<p>Dårligt billede</p>	<ul style="list-style-type: none"> • Er der valgt det rigtige TV-system i den manuelle installeringsmenu ? • Er Deres fjernsyn eller antennen opstillet for nær ved højttalere, audioudstyr, eller lign.? • Bakker eller høje bygninger kan være årsag til ekko- eller fantombilleder. Nogle gange forbedres billedkvaliteten ved at ændre udendørsantennens retning. • Er billedet eller tekst-TV ugenkendeligt? Check om De har indtastet den rigtige frekvens, jfr. Installation, s. 6. • Er lysstyrken, skarpheden og kontrasten ikke rigtigt indstillet ? Vælg Fabriksindstilling i Opsætnings-menuen, se s. 7. • Hvis der både er tilsluttet et tændt S-VHS-kamera eller en tændt S-VHS-video-båndoptager på TV-apparatets højre side og andet ekstraudstyr til EXT1 eller EXT2 på bagsiden kan det forekomme, at billedkvaliteten er dårlig. Sluk i så fald for det ene eller begge apparater.
<p>Intet billede</p>	<ul style="list-style-type: none"> • Er antennen ordentligt tilsluttet? • Sidder stikket fast i antennebøsningen? • Er antennekablet i god stand, og har det det rigtige stik?
<p>Ingen lyd</p>	<ul style="list-style-type: none"> • Ingen lyd på nogen af kanalerne ! Kontrollér om lydstyrken er sat i minimumstilling. • Har De afbrudt lyden med  tasten?
<p>Ingen løsning på billed- eller lydproblemet?</p>	<p>Sluk for fjernsynet og tænd for det igen. Forsøg aldrig selv at reparere fjernsynet. Check sammen med forhandleren eller tilkald en tekniker.</p>
<p>Fjernbetjening</p>	<ul style="list-style-type: none"> • Hvis TV'et ikke længere reagerer på signaler fra fjernbetjeningen, kan batterierne være brugt op, eller der kan være valgt forkert funktion (se afsnittet Fjernbetjening på side 3). • De kan stadig bruge MENU-tasten og -/+ tasten på TV-apparatets overside.
<p>Menu</p>	<p>Har De valgt en forkert menu ? Tryk på MENU tast én gang til for at forlade menuen.</p>
<p>Standby</p>	<p>I standby-stilling bruger TV'et energi, som forårsager luft- og vandforurening. Energiforbrug: 1 W.</p>

Innhold

Hjelp?

Hvis du ikke finner svar på spørsmålene dine i bruksanvisningen eller hvis 'Tips' ikke løser TV problemet ditt, kan du kontakte din lokale Philips kundetjeneste eller servicesenter. Se i den vedlagte verdensomspennende 'World-wide guarantee' garantiboken. Vær vennlig å ha modell og produkt nummer klart, som står oppført bak på apparatet eller på pakningen, før oppringingen til kundesenteret.

Modell:
Produkt nr.:

Grunnet kontinuerlig produktutvikling kan bruksanvisningen endres uten varsel.

Forskrifter når TV-apparatet ikke skal brukes lenger

Philips er veldig nøye med miljøvennlig produksjon i grønne fokalsoner. Det nye TV-apparatet inneholder materialer som kan resirkuleres og brukes på nytt. Spesialiserte bedrifter demonterer det kasserte TV-apparatet slik at de fortsatt brukbare materialdelene samles. På denne måten reduseres avfallsmaterialene til et minimum. Vennligst sørg for å overholde lokale forskrifter angående behandling av gamle TV-apparater.



Installasjon

Forberedelser	2
Taste oppe på TV-apparatet	2
Fjernkontrollen	3-4
For å bruke menyen	5
Valg av menyspråk og land	5
Lagring av TV-stasjoner	6
Automatisk installasjon	6
Manuell installasjon	6
Inntasting av et programnavn	6
Omgjøring av programlisten.....	7
Valg av foretrukne TV-stasjoner	7
Stillinger	7
Generelt	7
Kilde	8
Dekoder	8
Demo	9

NO

Betjening

Menyen TV	
Menyen Bilde	9-10
Menyen Lyd	10
Menyen Opsjoner	11
Tekst-TV guide	12
Tekst-TV	13-14

Tilkobling av tilleggsutstyr

Tilkobling og valg av utstyr	15-16
Audio- og videoutstyret-taster	17
Tips	18

EasyLink-oppsjonen er basert på prinsippet "styring ved hjelp av én tast". Dette betyr at en rekke handlinger utføres samtidig i f.eks. både TV-apparatet og videokassettpilleren hvis begge er utrustet med EasyLink-funksjonen og er forbundet ved hjelp av eurokabelen som leveres med videomaskin.

Forberedelser

- 1 Plasser TV-apparatet på et stødig underlag.

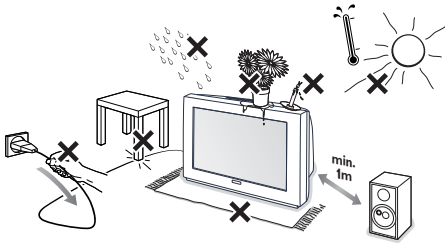



God ventilasjon krever et fritt rom på minst 5 cm rundt apparatet. Plasser ikke TV apparatet på et teppe. For å unngå farlige situasjoner må ingen gjenstander plasseres oppå apparatet. Unngå å utsette apparatet for varme, direkte sollys, regn eller vann.

- 2 Sett antennestøpelet godt fast i antenninntaket  på TV-apparatets bakside.
- 3 Sett støpelet i stikkontakten med en nettspenning på 220V - 240V.

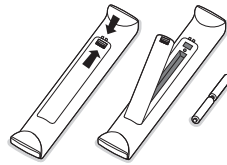
- 4 Fjernkontroll: Sett i de 2 batteriene (type R6-1,5V).



Batteriene som følger med inneholder ikke tungmetallene kvikksølv og kadmium. Vennligst undersøk selv hvordan de lokale forskriftene er angående behandling av utbrukte batterier.

- 5 Slå på apparatet: Trykk på nettbryteren  på forsiden av TV-apparatet. Et blå lys foran på TV-apparatet og skjermen lyser opp. Hvis TV-apparatet er i ventestilling (rød lys), trykk ned **-P+** eller -tasten på fjernkontrollen.

Tasten oppe på TV-apparatet

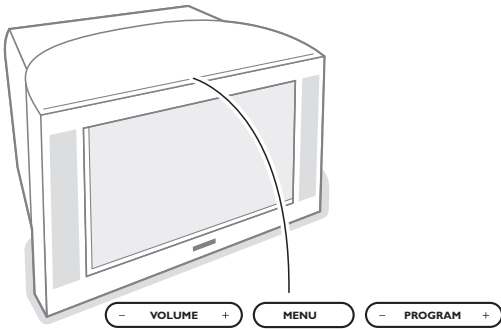

Hvis fjernkontrollen blir borte eller er defekt, er det fortsatt mulig å endre noen av basisinnstillingene med tasten oppe på TV-apparatet.

Trykk

- på **VOLUME** - og + tastene for å regulere lydstyrken
- på **PROGRAM** - og + tastene for å velge TV-kanaler eller kilder

Trykk på **MENU**-tasten hvis du vil få frem hovedmenyen uten å bruke fjernkontrollen.

Bruk

- **VOLUME** - og + tastene og **PROGRAM** - og + tastene for å velge meny punktene i retningen som vist;
- **MENU**-tastene for å bekrefte valget.

*Merk: Når menyen aktiveres ved hjelp av **MENU**-tasten øverst på TV-apparatet, er det bare mulig å forlate menyen ved hjelp av **Avslutt**. Naviger til **Avslutt** og trykk på **MENU**-tasten.*

Bruk av fjernkontrollen

Merk: I de fleste tilfeller er det nok med et tastetrykk for å aktivere funksjonen. Et nytt trykk på tasten vil deaktivere funksjonen. Hvis en tast byr på flere valgmuligheter, blir det vist en kort liste. Trykk gjentatte ganger for å velge neste punkt på listen. Listen fjernes automatisk etter 4 sekunder, Du kan også trykke på **OK** for å fjerne den umiddelbart.

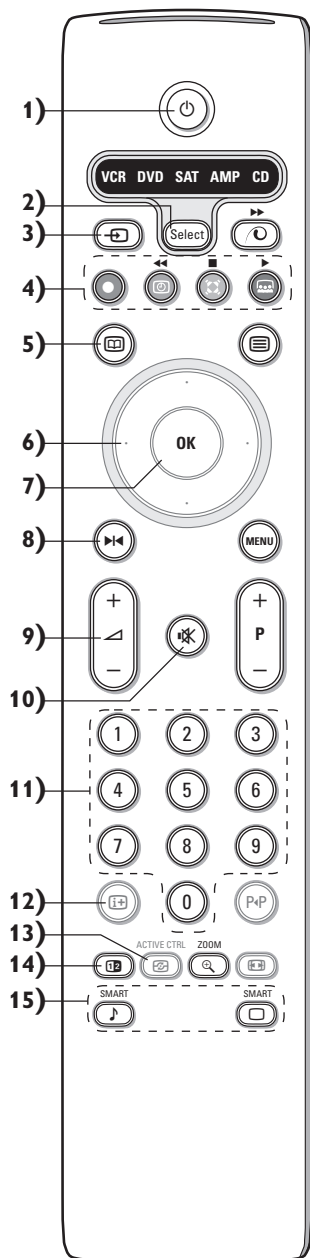

1) Ventestilling

Trykk på knappen for å slå TV-apparatet på eller av. TV-apparatet slås av og det røde lyset tennes.

2) **VCR DVD SAT AMP CD**

Audio- og videoutstyret-taster (s. 17)

3) Velg tilleggsutstyr (s. 16)

4)

Audio- og videoutstyret-taster (s. 17)

● Instant Opptak

Se Opptak med opptaker som har EasyLink, s. 17

5) Tekst-TV-guiden (kun tilgjengelig på enkelte modeller) **av/på s. 12**

Trykk på **12** for å vise Tekst-TV-guiden på høyre del av skjermen.

6) **Markør**

Med disse fire tastene kan du bla gjennom menyene

7) **OK** Trykk inn denne tasten

• for å aktivere ditt valg i menyene.

• for å vise programlisten.

8) Frys

For å fryse bildet.

9) **-VOL+ (Volum)**

For å regulere lydstyrken.

10) Lyden blir utkoblet eller innkoblet.

11) **0/9 Sifferstaster**

For å velge en TV-kanal.

For et tosfret programnummer, slå inn det andre sifferet før bindestreken forsvinner. Hvis du ønsker å gå til en valgt ensifret TV-stasjon med en gang, må du holde sifferstasten inne litt lenger.

12) Informasjon på skjermen

Trykk for å vise informasjon om den valgte TV-stasjon og program.

Meny/Fjernkontroll-info

Trykk på mens en meny vises på skjermen for å vise opplysninger angående det valgte menyunktet.

Trykk på hvilken som helst tast på fjernkontrollen for å få opplysninger om fjernkontroll-funksjonene mens opplysnings-menyen vises. Tastens normale funksjon blir ikke utført.

13) Active control (kun tilgjengelig på enkelte modeller) **se s. 10**

14) **12** **Dobbel skjerm** (kun tilgjengelig på enkelte modeller)

1) Trykk inn eller knappen.

Trykk på **12**-tasten for å vise Tekst-TV eller Tekst-TV-guide på høyre del av skjermen.

2) • Bilde/Tekst-TV-guide:

- Trykk på markør venstre/høyre for å velge en TV-kanal.

- Trykk på markøren nedover for å flytte pucken mot den blå ballen på venstre skjerm.

- Trykk på **+P-** for å velge en annen TV-stasjon.

• Bilde/Tekst-TV: Se Aktivere skjermmarkeringen, s. 13.

3) Trykk på **12**-tasten for å slå av Dobbel skjerm.

15) Forhåndsinnstilling av bilde og lyd

Gir tilgang til ulike forhåndsinnstillinger for bilde og lyd.

Posisjonen **Manuell** tilsvarer innstillingene som er foretatt i menyene.

Bruk av fjernkontrollen

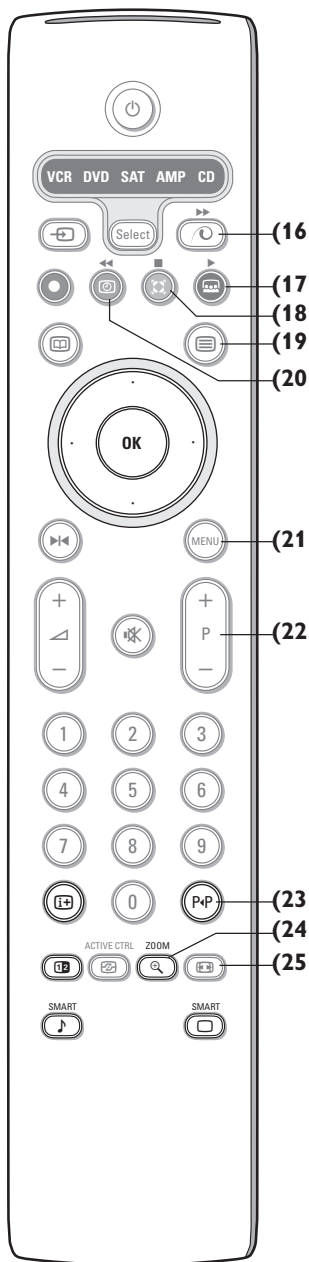

- 16) **Pixel Plus 2 demo** av/på
I den høyre delen, slås Pixel. Plus 2 og Digital Natural Motion på.
- 17) **Cinema Go**
Se den separate Cinema Link-instruksjons-håndboken som følger med.
- 18) **Surround stilling**
Incredible surround
Når Incredible Surround På velges i stereo-lydsystem, virker det som om det er større avstand mellom høyttalerne.
Dolby Virtual surround
Optimal med Dolby surround-signaler. Gjør at du kan glede deg over Dolby Surround Pro Logic effekt, som gjengir lydeffekter i bakgrunnen. Se Lydmeny, 3D-effekt, s. 10.
Merk: Du kan gjøre samme valg i lydmenyen, surround-stilling, s. 10.
- 19) **Tekst-tv** (kun tilgjengelig på enkelte modeller) av/på s. 13
Trykk på -tasten for å vise Tekst-TV på høyre del av skjermen.
- 20) **Klokkeslett:** Tiden vises på skjermen.
- 21) **MENU:** Hovedmeny av/på se s. 5
- 22) **-P+ Valg av TV-stasjoner**
For å bla gjennom TV-kanalene og kildene som er lagret i favoritt-listen.
- 23) **P+P Smart surf**
Ved hjelp av denne tasten kan du lett bytte mellom 2 og opp til 9 forskjellige TV-kanaler og kilder. Se Generelt, Smart surf, s. 7.
Trykk på **OK**-tasten eller vent til fristen løper ut for å fjerne Smart surf menyen.
- 24) **Zoom på/av**
Trykk på **ZOOM** -tasten for å aktivere/ deaktivere zoom-funksjonen.
Trykk inn **OK**-tasten flere ganger for å velge en av zoom-forstørrelsene (x1, x4, x9, x16). Dessuten kan du flytte det valgte zoom-vinduet over skjermen med cursor-tastene.
Zoom-vinduet stilles tilbake på null etter følgende: valg av en annen TV-stasjon, et annet bildeformat eller når et annet bildeformat blir valgt automatisk.
- 25) **Bildeformat**
Trykk flere ganger på denne tast eller bruk markøren i opp/ned-retning for å velge annet Bildeformat:
Hvis din TV er utstyrt med 16:9 skjerm: Auto format, Super zoom, 4:3, Movie expand 14:9, Movie expand 16:9, Zoom med undertekst, Widescreen.
Hvis din TV er utstyrt med 4:3 skjerm: Auto format, 4:3 eller Vertik. Sammentr.
Sammentr.

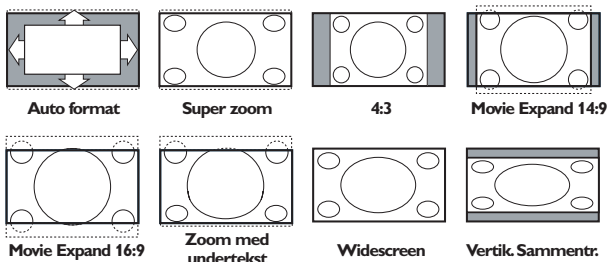

Auto format vil bildet automatisk fylle så mye av skjermen som mulig. I tilfelle det er teksting i den svarte tekstremsen nederst på skjermen, gjør Auto format disse undertitlene synlige. Hvis bare deler av tekstingen er synlig, trykk på markør opp. Hvis du ser en logo for TV-stasjonen i hjørnet på den øverste svarte remsen, vil logoen forsvinne fra skjermen.

Super zoom fjerner de svarte remsene på sidene av 4:3 programmer med minimal forvrengning.

Når du er i Movie Expand 14:9, 16:9, Super zoom eller Zoom med undertekst bildeformat, kan du gjøre undertekst synlig eller usynlig med cursor tastene opp/ned.

Bruk av menyen

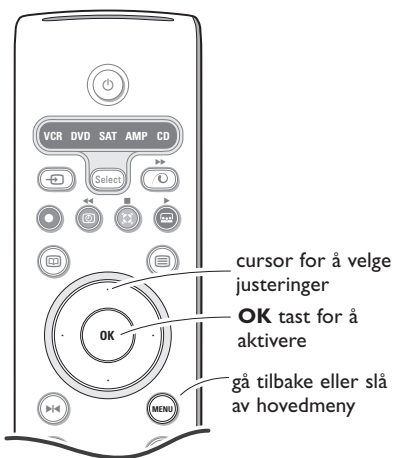

Trykk på **i+** tasten på fjernkontrollen for å få opplysninger om det markerte menyunktet.

- 1 Trykk på **MENU**-tasten på fjernkontrollen for å gå til hovedmenyen. Du kan til enhver tid forlate menyen ved å trykke på **MENU**-tasten igjen.

Merk: Hvis du har koplet til Cinema Link tilleggsutstyr, blir flere menyer vist.

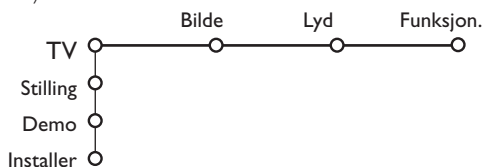

- 2 Bruk markøren i opp/ned-retning for å velge **TV**-, **Stilling**-, **Demo**- eller **Installer**-menyen. Bruk markør venstre/høyre for å velge **Bilde**-, **Lyd** eller **Egenskaper**.

Merk: I visse tilfeller blir ikke samtlige meny punkter vist på skjermen (En gruppe blå kuler gir beskjed om dette.). Bruk markør nedover eller høyre for å se alle punktene.

- 3 Bruk markøren i venstre/høyre retning for å velge menyunktet.
- 4 Bruk markøren opp/ned en gang til for å velge kontrollen du ønsker å velge eller å justere.

Merk: Punktene som ikke er tilgjengelige eller relevante vises i lysegrå farge og kan ikke velges.

Installasjon

Installasjonsmenyen inneholder følgende punkter:

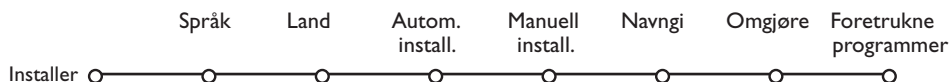

EasyLink

Hvis videomaskinen din har EasyLink-funksjon, vil språket, landet og de tilgjengelige kanalene automatisk bli overført til videomaskinen mens installasjonen pågår.

Valg af menyspråk og land

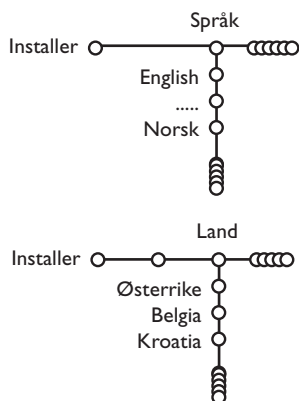

- 1 Trykk på **MENU**-tasten på fjernkontrollen.
- 2 Bruk markøren nedover for å velge **Installer**.
- 3 Bruk høyre markør for å velge **Språk**. Følg instruksjonene på skjermen.
- 4 Bruk markøren opp/ned for å velge det språket du foretrekker og trykk på **OK**-tasten for å bekrefte valget.
- 5 Bruk markøren nedover for å velge **Land**.
- 6 Velg landet du befinner deg i og trykk på **OK**-tasten. Velg **Andre** dersom ingen av landene stemmer.
- 7 Fortsett med **Installasjons**-menyen.

Lagring av TV-stasjonen

Etter å ha foretatt en korrekt innstilling av språk og land, kan du nå søke og lagre TV-kanalene på to forskjellige måter: Du kan bruke den automatiske installasjonen eller den manuelle installasjonen (stille inn kanalene en for en). Marker ditt valg ved hjelp av markør høyre.

Automatisk installasjon

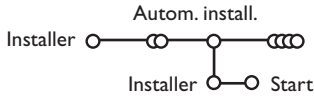

- 1 Velg **Autom. install.** i installasjonsmenyen.
Merk: alle stasjonene skal være åpne for å kunne autoprogrammere. Hvis du får spørsmål om dette, taster du inn ditt PIN-nummer for å låse opp alle stasjonene. Se TV, Funksjon., Barnesikring, s. 11.
- 2 Trykk på markøren nedover. Autoprogrammering-Etiketten med alternativet **Start** vises.
- 3 Trykk på høyre markør.

- 4 Beskjeden **Søking** vises på skjermen, og her ser du også hvor fremgangsrik autoprogrammeringen har vært.

Hvis et kabelsystem eller en TV-kanal som sender ACI (Automatic Channel Installation) oppdages, blir det vist en liste over programmene. Uten ACI-sending blir kanalene nummerert med hensyn til hvilket språk og land du har valgt. Du kan bruke **Bytting** for å nummerere dem på nytt. Se side 7.

Det er mulig at kabeldistribusjonsselskapet eller TV-kanalen viser en valgmeny. Menyens utseende og innhold bestemmes av kabeldistribusjonsselskapet eller TV-kanalen. Gjør ditt valg ved hjelp av markøren og trykk på **OK**-tasten.

Manuell installasjon

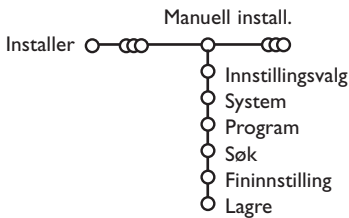

Søking og lagring av TV-kanaler foregår kanal pr. kanal. Du må ikke hoppe noe i menyen Manuell Installasjon.

- 1 Velg **Manuell install.** i installasjonsmenyen.
- 2 Trykk på markøren nedover. Følg instruksjonene på skjermen.

Merk: Søking eller direkte valg av en TV-stasjon:

Hvis man vet frekvensen eller C- eller S-kanalnummeret, kan man taste dette inn direkte med sifertastene 0 til 9 (e.g. 048). Trykk på markøren nedover for å fortsette.

Gjenta for å søke en annen TV-stasjon.

Inntasting av et programnavn

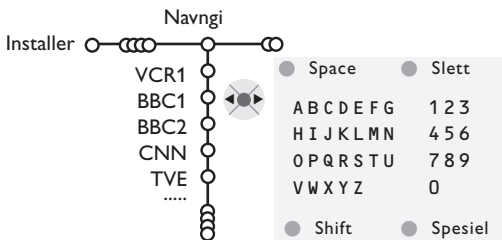

Det er mulig å endre det navnet som er lagret i hukommelsen eller å gi et navn til TV-stasjoner som ennå ikke er tastet inn. Programnumrene 0 til 99 kan tildeles navn på inntil 5 bokstaver eller sifre.

- 1 Velg **Navngi** i Installasjonsmenyen og trykk på markøren nedover.

- 2 Velg programnummeret.
Merk: hold markøren opp/ned inne for å bla gjennom programlisten.
- 3 Trykk på høyre markør. Et tastatur vises på skjermen. Trykk på høyre markør for å gå inn i tastaturet. Trykk på markør opp/ned, venstre/høyre for å velge første tegn og trykk på **OK**. Gjenta dette for hvert tegn du ønsker å taste inn. Velg **Space** for å taste inn et mellomrom; **Slett** for å slette det uthevede tegnet i navnet du har tastet inn; **Shift** for å vise store eller små bokstaver på tastaturet; **Spesiell** for å vise spesielle tegn på tastaturet. Trykk på **OK** for å bekrefte.
- 4 Trykk noen ganger på venstre markør når du har navngitt stasjonen eller tilleggsutstyret du har valgt.
- 5 Velg et annet programnummer og gjenta trinn 3 till 4.

Omgjøring av programlisten

Rekkefølgen av de lagrede TV-stasjonene kan endres slik man vil.

- 1 Velg **Omgjøre** i Installasjons-menyen og trykk **OK** tasten.
- 2 Følg instruksjonene på skjermen.

Valg av foretrukne TV-stasjoner

- 1 Velg **Foretrukne programmer** i Installasjons-menyen og trykk **OK** tasten.
- 2 Velg t programnummer med markøren opp/ned.
- 3 Velg **Ja** eller **Nei** med cursor tastene høyre.
- 4 Gjenta 2 og 3 for hver TV-stasjon eller tilleggsutstyr du ønsker å gjøre til en foretrukket eller ikke-foretrukket TV-stasjon eller tilleggsutstyr.

Innstilling av stilling

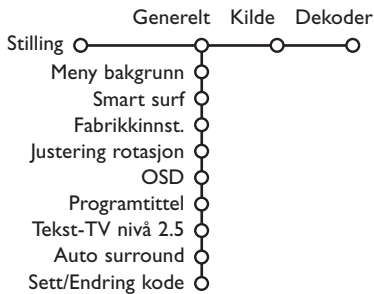

Stillingsmenyen inneholder ting som kontrollerer settingen av TV'ens funksjoner og muligheter, service og evt. øvrige produkter som ønskes tilkopleet.

Menyen **Generelt** tillater deg å stille inn forskjellige parametere som vanligvis ikke stilles inn like ofte som de fleste andre innstillinger.

Kilde-menyen gir deg mulighet til å velge en kilde.

Dekoder-menyen kan et eller flere programnummre forbeholdes stasjoner som mottas via dekodere.

Trykk på **i+** tasten på fjernkontrollen for å få opplysninger om det markerte meny-punktet.

Generelt

Smart surf

- 1 Velg **Smart surf**.
- 2 Med venstre/høyre markør, velg
 - **2 programmer** hvis du ønsker å bruke **P4P**-tasten for å skifte mellom de nåværende stasjonene og stasjonene du har valgt tidligere,
 - **9 programmer** hvis du ønsker å bruke **P4P**-tasten for å gå til en liste der du kan velge opptil 9 stasjoner.

For å tilføye/fjerne en ny stasjon eller kilde:

Stiller du inn stasjonen eller kilden du ønsker å tilføye. Trykk på **P4P**-tasten og trykk på høyre markør for å tilføye eller fjerne.

Hvis det allerede er ni stasjoner/kilder i listen, vil stasjonen nederst på listen bli fjernet.

Fabrikkinnstilling

Dette stiller billed- og lydinnstillingene tilbake til de opprinnelige produksjonsverdiene, men opprettholder kanalinnstillingene.

OSD (On Screen Display)

Se **Bruk av fjernkontrollen**, s. 3, **i+** Informasjon på skjermen.

- 1 Velg **OSD**.
- 2 Velg **Normal** dersom du vil at programnummer, TV-stasjon og programinformasjon skal vises på skjermen kontinuerlig. Velg **Minimum** dersom du vil se redusert informasjon om stasjonen.
Merk: Når Teksting er på, se Funksjoner, s. 11, er det ikke mulig å få kontinuerlig fremvising av programnummeret.

Tekst-TV 2.5

Noen TV-stasjoner gir deg muligheten å se flere farger, andre bakgrunnsfarger og finere bilder i Tekst-TV-sidene.

- 1 Velg **Tekst-TV 2.5**.
- 2 Trykk på høyre markør for å velge **Tekst-TV 2,5 På** for å benytte deg av denne funksjonen.
- 3 Trykk på høyre markør igjen for å velge **Tekst-TV 2.5 Av** hvis du foretrekker Tekst-TV med en mer nøytrale utforming. Valget ditt er gyldig for alle stasjonene som sender ut Tekst-TV 2.5.
Merk: Det kan ta et par sekunder før Tekst-TV-utsendingen stilles om til tekst-TV 2,5.

Auto Surround

Noen ganger sender TV-stasjonen spesielle signaler for programmer som er kodet for Surround-lyd. TV-apparatet går automatisk til best mulig surround-lydmodus når **Auto Surround** står På.

Sett/Endring kode

Funksjonen Barnesikring (se TV, Funksjon., s. 11) gir deg muligheten å låse stasjonene for å hindre barn i å se på visse programmer. For å se de låste stasjonene, må du taste inn en tilgangskode. Menypunktet Sett/Endring kode gjør det mulig å opprette eller endre et personlig identifikasjonsnummer (Personal Identification Number – PIN).

- 1 Velg **Sett/Endring kode**.
- 2 Hvis det fremdeles ikke finnes noen kode, settes menypunktet til **Sett kode**. Hvis en kode er blitt innført tidligere, settes menypunktet på **Endring av kode**. Følg instruksjonene på skjermen.

Viktig: du har glemt koden !

- 1 Velg **Endring av kode** i Generelt-menyen og trykk **OK** tasten
- 2 Trykk på venstre markør og tast inn prioritetskoden 8-8-8-8.
- 3 Trykk på markøren igjen og tast inn en ny personlig firesifret kode. Den forrige koden slettes og den nye koden lagres.

Kilde

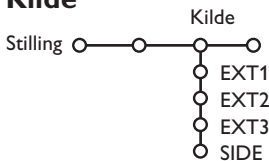

Denne menyen gjør det mulig å velge tilleggsutstyret som du har koblet til en av de eksterne innmatingene.

- 1 Trykk på høyre markør for å taste inn listen med navn på tilleggsutstyret som er koblet til innmatingen du har valgt.
- 2 Velg tilleggsutstyret med markør opp/ned.

Når du har valgt kilden, f.eks. DVD, vil denne kilden bli valgt automatisk når fjernkontrollen er i DVD-modus, se s. 3, og når du trykker inn -tasten på fjernkontrollen.

Dekoder

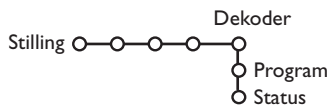

Hvis en dekode eller omformer er tilkoblet, se s. 15 kan et eller flere programnumre forbeholdes stasjoner som mottas via dekode.

- 1 Trykk på høyre markør for å velge **Dekoder**.
- 2 Velg **Program**.

- 3 Velg programnummeret som du har brukt til å lagre programmet som kommer fra din dekode.
- 4 Velg **Status**.
 - Trykk på markørtastene venstre/høyre for å velge **Av**, **EXT1** eller **EXT2**, eurokontakten som dekode er koblet til.
 - Velg **Av** hvis det valgte programnummeret ikke skal være et dekode-programnummer.

*Merk: Velg **EXT2** når dekode er koblet til din EasyLink videomaskin.*

Demo

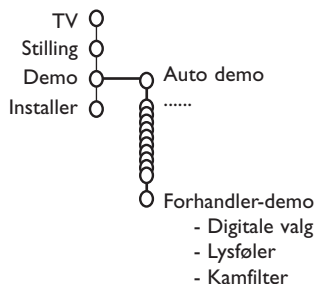

Demo-menyen gjør det mulig å demonstrere TV-apparatets alternativer hver for seg eller i en kontinuerlig sløyfe.

Hvis **Auto demo** er valgt, vil demoen automatisk vise alle funksjonene etter hverandre i en sløyfe. Trykk på en av markørtastene for å stanse Auto demo. Hvis du har valgt en av funksjonene, vil demoen for denne spesielle funksjonen bli avspilt kun en gang, og demo-menyen vil forsvinne.

Merk: Dealer demo er ikke en del av den automatiske sekvensen og kan kun bli aktivert for seg.

Menyen TV

Trykk på **MENU**-tasten på fjernkontrollen for å gå til hovedmenyen.

Trykk på **i+** tasten på fjernkontrollen for å få opplysninger om det markerte menyunktet.

Menyen Bilde

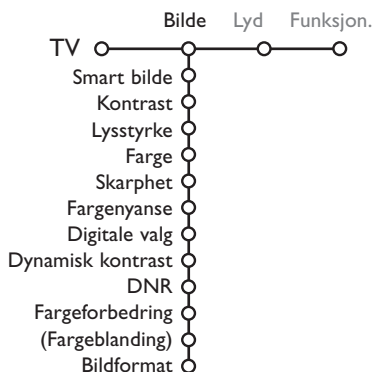

- 1 Trykk på høyre markør for å velge **Bilde**.
- 2 Velg et menyunkt i Billedmenyen med markøren opp/ned.
- 3 Juster innstillingene med markøren venstre/høyre eller tast inn listen over undermenyepunkter med høyre markør. Velg et undermenyunkt med markøren opp/ned.

Merk: for å fjerne meny-bakgrunnen før du justerer bildeinnstillingene, se Velge TV- oppsett, Generelt, s. 7.

Smart bilde

Velg **Smart bilde** for å vise en liste over forutbestemt billedinnstillinger, som svarer til spesifikke verksinnstillinger.

Idealinnstill. henviser til personlige billedinnstillinger i billedmenyen.



Digitale valg

Pixel Plus 2 er den optimale innstillingen, den dobler den vannrette opplysningen og øker antall linjer med 33 %. Du kan velge Movie Plus i tilfelle en 'omriss-effekt' virker forstyrrende. Det er mulig å velge Doble Linjer, eller 100 Hz Digital Scan, dersom du foretrekker dette.

Merk: Når du benytter deg av 60 Hz NTSC utstyr, blir valgmulighetene til Pixel Plus 2, Movie Plus eller Progressive, Progressive Scan uten bevegelseskompensasjon, endret.

Active Control (Aktiv kontroll)

TV-apparatet måler og korrigerer hele tiden alle signalene som kommer inn for å produsere det best mulige bildet.

- 1 Trykk på -tasten på fjernkontrollen.
- 2 **Active Control** menyen vises.
- 3 Trykk på markør opp/ned for å velge Active Control verdiene **Av**, **Minimum**, **Middels** (anbefalt) eller **Maksimum**. Billedinnstillingene forbedres optimalt kontinuerlig og automatisk, fremstilt av et strekdiagram. Menypunktene kan ikke velges.
- 4 Trykk på markør høyre for å velge **Smart bilde**.
- 5 Trykk på markør opp/ned for å velge en av de forutbestemte billedinnstillingene.
- 6 Trykk på markør høyre for å velge **Aktiv display**.
- 7 Trykk på markør opp/ned for å velge **Vis menylinjer**, en av Splitt TV fremstillingene eller **Av**.
Når du velger Dynamisk kontrast, Pixel Plus 2, DNR (Digital Noise Reduction) eller Digital Natural Motion, deles TV-skjermen opp i to deler: på skjermens venstre del er den valgte billedkvalitets-innstillingen slått av og i den høyre delen slått på.
- 8 Trykk på  tasten igjen for å slå av Active Control menyen.

Menyen Lyd

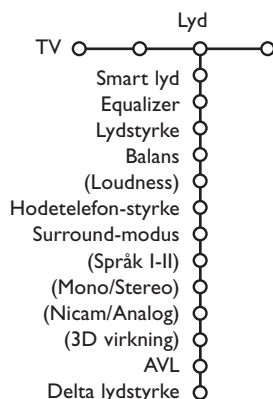

- 1 Trykk på høyre markør for å velge **Lyd**.
- 2 Velg menyinnstillingene i Lyd-menyen med markøren opp/ned og juster innstillingene med markøren venstre/høyre. Husk at kontrollinnstillingene ligger på normale mellomverdivåer når båndskalaen ligger i midten.

Smart lyd

Velg **Smart lyd** for å vise en liste over forutbestemte lydinnstillinger; hver enkelt av dem svarer til en spesifikk verksinnstilling for diskant og bass.
Idealinnstill. henviser til personlige innstillinger i lydmenyen.

Merk:

- Noen meny punkter er kun tilgjengelige i tilfelle du har en Cinema Link-konfigurasjon og når Cinema Link er aktivert. Andre meny punkter styres av audio-mottakeren i stedet for av TV-apparatet. Se det separate Cinema Link-heftet som følger med.
- **Språk I-II** er kun tilgjengelig med dobbel lydoverføring.
- **Mono/Stereo** kan kun velges ved analog overføring i stereo.
- **Nicam/Analog** kan kun velges ved Nicam-overføring.

Menyen Funksjonen



Programliste

Trykk på **OK**-tasten for å skifte til den valgte TV-stasjonen eller tilleggsutstyret.

Undertekst

Tekstsiden må lagres for hver TV-kanal: Slå på tekst-TV og velg den riktige undertekst-siden i oversikten. Slå av tekst-TV.

Teksting På vil automatisk vise tekstingen på de valgte TV-kanalene hvis teksting sendes. Et symbol vil angi at modusen er på.

Velg **På ved ljudutkompl.** når du ønsker å se tekstingen automatisk når lyden er blitt dempet med **M**-tasten på fjernkontrollen.

Barnesikring

1 Velg **Barnesikring**.

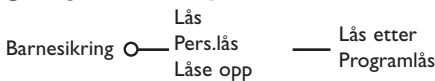

2 Trykk på høyre markør for å gå inn i menyen Barnesikring. Du anmodes om å taste inn din kode.

Merk: du må taste inn koden hver gang du går inn i menyen Barnesikring.

Viktig: du har glemt koden ! Se s. 8.

3 Velg en av menyinnstillingene i menyen Barnesikring.

- Velg **Lås** hvis du ønsker å låse alle stasjoner og tilleggsutstyr.
- Velg **Pers. lås** og trykk på høyre markør. Velg:
 - **Lås etter** hvis du ønsker å låse alle programmer fra en bestemt tid. Trykk på høyre markør og tast inn tiden med markørene opp/ned og høyre. Trykk på **OK**-tasten for å bekrefte.
 - **Programlås** hvis du ønsker å låse programmer fra en bestemt TV-stasjon eller ekstern kilde.
- **Låse opp** for å åpne alle låste stasjoner og eksterne kilder på en gang.

- 1 Trykk på høyre markør for å velge **Funksjon**.
- 2 Velg menyinnstillingene i Menyen Funksjoner med markøren opp/ned og juster innstillingene med markøren venstre/høyre.

Timer

1 Velg **Timer** med markøren ned.

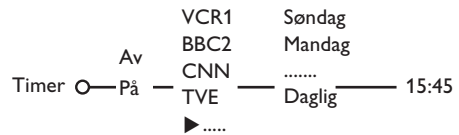

- 2 Velg **På** med høyre markør.
- 3 Trykk på høyre markør en gang til for å taste inn programlisten.
- 4 Velg TV-stasjonen eller den eksterne kilden du ønsker at TV-apparatet skal velge på en bestemt tid og dag.
- 5 Trykk på høyre markør igjen for å velge en ukedag eller for å velge **Daglig**.
- 6 Trykk på høyre markør en gang til for å taste inn tiden med siffer tastene eller med markøren opp/ned og trykk på **OK**-tasten for å aktivere.
- 7 Trykk på **MENU**-tasten for å slå av menyen.
*Merk: For å kontrollere tidsinnstillingene, trykker du på **i+**-tasten.*

Zoom

- 1 Velg **Zoom** med markøren ned og trykk på **OK**-tasten.
- 2 Trykk på **OK**-tasten og velg en av zoom-forstørrelsene (x1, x4, x9, x16).
- 3 Du kan i tillegg bevege det valgte zoom-vinduet over skjermen med markørtastene opp/ned, venstre/høyre.
- 4 Trykk på **MENU**-tasten for å slå av zoom-funksjonen.

Tekst-TV-guide

TV-stasjonene som sender ut tekst-TV overfører også en side med dagens programmer. Hvis siden du har valgt i programguiden- oppfyller VPT-kravene, vil det være mulig å ta opp, minne om, se på eller låse programmer.

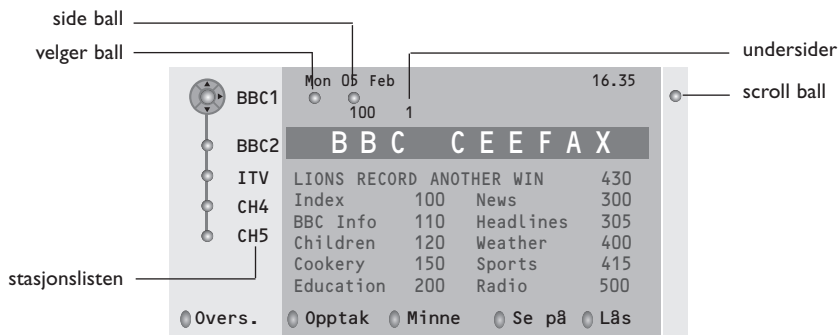

- 1 Trykk på -tasten.
- 2 Velg en TV-stasjon med markøren opp/ned og trykker på **OK**.
- 3 Flytt markøren opp til toppen av stasjonslisten der navnet på TV-stasjonen du har valgt vises igjen.
- 4 Trykk på markør høyre for å flytte markøren over til markeringskulen.
- 5 I tekst-TV-menyensiden leter du etter den siden i programguiden som viser vedkommende dag eller neste dag.
- 6 Tast inn programguidens sidennummer med siffertastene. Trykk to ganger på høyre markør for å flytte pucken til høyre og velg en av undersidene hvis de er tilgjengelige.

Hvis siden du har valgt i programguiden- oppfyller VPT-kravene, vil TV-apparatet huske nummeret på den senest valgte Tekst-TV siden som inneholdt informasjon om programguiden og angi hvilket program som starter til hvilken tid.

Hver gang du trykker på -tasten, blir Tekst TVs programguide-side til den valgte TV-stasjonen tilgjengelig.

Merk: TV-kanalen er ansvarlig for informasjonens innhold.

Basisfunksjoner

Trykk på en av de grå, røde, grønne, gule eller blå tastene for å aktivere en tekst-TV-guide-funksjon. Tastene vises i grått hvis funksjonen ikke er tilgjengelig.

Oversikt: denne menyen skaffer deg en liste over programmer som er markert som påminnelser, de som skal spilles inn og de som er låst. Denne menyen kan brukes for å bytte eller flytte på markerte programmer.

Opptak: for å programmere videomaskinens opptak (hvis den har en NEXTVIEWLink- funksjon og er tilkoplest **EXT. 2**).

Påminnelse: for å slå automatisk på TV-apparatet hvis det står i standby-modus eller forhindrer at et program blir sendt ved å vise beskjed hvis TV-apparatet er på.

Låse: låser visse programmer for å forhindre at man tar dem opp eller ser på dem.

For funksjonene Opptak, Påminnelse eller Låse, vises det en liten pop-up-meny, der du kan velge intervallet: en gang, hver dag eller hver uke, eller slette er tidligere opptak, påminne eller låse en innstilling. Standardintervallet er innstilt på En gang. For å bekrefte frekvensen, trykk på **OK**-tasten.

Se: for å se de valgte programmene og programmene som blir sendt nå.

Tekst-TV

De fleste TV-stasjonene sender ut informasjon via Tekst-TV. Denne TV'en har et minne på 1200 sider som vil lagre de fleste utsendte sidene og undersidene for å redusere ventetiden. Etter hver programendring blir minnet oppfrisket.

Tekst-TV på/av

Trykk på  for å slå på tekst-TV.

102	«03	04	05	06	07	08	09	10	11	12»
	BBC	CEEFAX		102	Mon	05	Feb	16.35.22		
BBC CEEFAX										
LIONS RECORD	ANOTHER	WIN	430							
Index	100	News	300							
BBC Info	110	Headlines	305							
Children	120	Weather	400							
Cookery	150	Sports	415							
Education	200	Radio	500							
Lottery	230	Travel	550							
Finance	240	Subtitling	888							
Music	280	TV Listings	600							
Rød	Grønn	Gul	Blå							

Valg av en Tekst-TV-side

- Slå inn nummeret til ønsket side med siffer tastene, med markørtastene opp/ned, venstre/høyre eller med **-P+** tastene.
- Velg emnet du ønsker med fargetastene som svarer til fargeangivelsene nederst på skjermen.

Valg av forrige tekst-TV-side

(Kun mulig hvis det ikke finnes noen tilgjengelig liste over foretrukne Tekst-TV-sider. Se s. 14.)

Trykk på **P/P** tasten.

Valg av tekst-TV-innholdsfortegnelsen

Trykk på den grå fargetasten **▶▶** for å vise den generelle innholdsfortegnelsen (vanligvis s.100).

Kun for T.O.P. Tekst-TV-sendinger:

Trykk på **i+**. En T.O.P.-oversikt over de tilgjengelige tekst-TV-ene vises. Velg ønsket emne og sidetall med markørtastene opp/ned, venstre/høyre og trykk **OK** tasten. Ikke alle TV-stasjoner overfører T.O.P. tekst-TV.

Valg av undersiden

Når den valgte Tekst-TV- siden består av flere undersider, blir det vist en liste over de tilgjengelige undersidene på skjermen. Trykk på markør venstre eller høyre for å velge neste eller forrige underside.

Forstørrelse

Trykk på **i+** gjentatte ganger for å vise øvre del av Tekst-TV-en, nedre del av Tekst-TV-en og for å komme tilbake til normal størrelse på Tekst-TV-siden. Når Tekst-TV-siden forstørres, kan du bla gjennom teksten, linje for linje ved å bruke markør opp/ned.

Bilde/Tekst-TV

- 1 Trykk på -tasten. Trykk på **12**-tasten for å vise Tekst-TV på høyre del av skjermen.
- 2 Bruk markørtasten for å velge en TV-kanal.
- 3 Trykk på **12**-tasten for å slå av splitt TV.

Aktivere skjermmarkeringen

Når du er i splitt tv bilde/Tekst-TV (**12**-tasten), slå inn nummeret til ønsket side med **-P+** tastene, deretter trykker du på **MENU**-tasten, velger deretter venstre skjerm (med den blå kula øverst). Du kan nå velge en komprimert visning eller en fullskjermsvisning av bildet/Tekst-TV-en med **i+** tastene.

Hypertekst

Med hypertekst kan du velge og søke sider som inneholder et hvilket som helst ord eller nummer på den aktuelle Tekst-TV-siden.

- 1 Trykk på **OK**-tasten nedover for å fremheve det første ordet eller nummeret på siden.
- 2 Bruk markøren opp/ned, venstre/høyre for å velge ordet eller nummeret du ønsker å søke etter.
- 3 Trykk på **OK**-tasten for å bekrefte. En beskjed vises nede på skjermen for å angi at søkningen er i gang eller at ordet eller siden ikke er funnet.
- 4 Bruk markør opp for å forlate hyperteksten.

Tekst-TV menyen

(kun tilgjengelig med fullt skjermbilde)

- 1 Trykk på **MENU**-tasten for å aktivere menyen.
- 2 Trykk på markør opp/ned for å velge menyinnstillingene.
- 3 Trykk på markør høyre for å aktivere.

Skjulte opplysninger

Viser/gjemmer skjult informasjon på en side, som f.eks. løsningene på gåter og kryssord. Trykk på markør høyre for å aktivere.

Foretrukket

Du kan lage en liste over totalt 8 favoritt tekst-TV sider, valgt fra forskjellige TV-kanaler.

For å tilføye en favoritt-side til listen:

- 1 Velg en favoritt tekst-TV side.
- 2 Velg **Foretrukket** i tekst-TV menyen og trykk ned høyre markørknapp for å komme inn i listen.
- 3 Trykk på høyre markørknapp igjen for å føye til siden.
- 4 Trykk **MENU** knappen for å se den gjeldende siden.

For å se en favoritt-side fra listen:

Under tekst-TV visning brukes P+P knappene for å søke gjennom favorittsidene på den, for øyeblikket, valgte TV-kanal.

Bemerk: Bare sidene for den, for øyeblikket, valgte kanal kan vises.

Søk

Markere et ord

På skjermtastaturet kan du taste inn et ord du ønsker å søke i Tekst-TV-sidene. Det spiller ingen rolle om du bruker små eller store bokstaver.

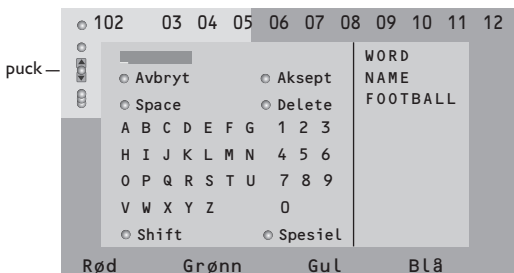

- 1 Trykk på markør høyre for å få tilgang til tastaturet.
- 2 Trykk på markør venstre/høyre, opp/ned for å velge tegn, ord eller funksjoners.
- 3 Trykk på **OK**-tasten for å bekrefte hvert tegn du har valgt.

- 4 Velg **Avbryt** for å annullere ordet eller tegnet du har valgt; **Space** for å taste inn et mellomrom; **Slett** for å slette det siste tegnet du har valgt; **Shift** for å veksle mellom små og store bokstaver; **Spesiel** for å vise spesielle tegn på tastaturet og trykk på **OK**-tasten.
- 5 Trykk flere ganger på venstre markør for å gå tilbake til tekst-TV-menyen.

Søke et ord

- 1 Tast inn ordet på skjermen eller velg et ord i historielisten til høyre og trykk på **OK**.
- 2 Velg **Aksept** og trykk på **OK** igjen. Beskjeden **Søking** vises på skjermen.
- 3 For å avbryte søkingen etter et ord eller for å søke etter et nytt ord, velg **Tastatur** og trykk på **OK**.
- 4 Når et ord ikke finnes, vises en melding. Når ordet er funnet, blir det markert i Tekst-TV-siden. Trykk på **OK** for å fortsette søkingene.

Undersider i sykel (om tilgjengelig)

Gjør at undersidene automatisk vises i en syklus. Trykk på markør høyre for å aktivere og deaktivere igjen.

Tidsbestemt side

For å vise en spesifikk side til en bestemt tid.

- 1 Trykk på høyre markør for å velge **Ja** eller **Nei**.
- 2 Tast inn tid og sidenummer med markørtastene eller sifferkastene.
NB! Tekst-TV må ikke bli stående på, men du må se på kanalen som du har valgt side fra.
- 3 Trykk på markør venstre for å komme tilbake til TV menyen igjen.

Språk

Hvis tegnene som vises på skjermen ikke stemmer overens med tegnene som brukes av de Tekst-TV-utsenderen, kan du endre språkgruppen he. Velg **Gruppe 1** eller **2** med markør høyre.

Trykk på **MENU**-tasten for å forlate tekst-TV-menyen.

Tilkobling av tilleggsutstyr

Mye forskjellig audio- og video-tilleggsutstyr kan kobles til TV-apparatet.

Følgende tilkoblingsdiagram viser deg hvordan det må tilkobles.

Avhengig av modell er TV-apparatet utstyrt med 2 eller 3 scartkontakter (EXT1 og EXT2 og EXT3) på baksiden av apparatet.

Merk: **EXT.1** kan håndtere CVBS og RGB, **EXT.2** CVBS og Y/C, **EXT.3** kan håndtere CVBS og RGB.

Det er best å kople utstyr med RGB utgang til **EXT.1** eller **EXT.3** idet RGB gir en bedre bildeklarhet.

Om din opptaker er utrustet med EasyLink-funksjonen, skal den medleverte eurokabelen kobles til **EXT.2** for å ha full nytte av EasyLink-funksjonen.

Opptaker (VCR-DVD+RW)

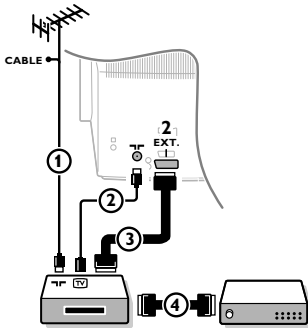

Antennekablene ① og ② tilkobles som vist på tegningen ved siden av. Bildeklarheten kan forbedres hvis man også tilkobler en eurokabel ③.

Hvis videomaskinen din ikke har noen eurotilkobling, kan den utelukkende tilkobles over en radiobølgekabel. Det vil da være nødvendig å stille inn testsignalet på videomaskinen og å anvende det på program nummer 0 eller å lagre testsignalet under et programnummer mellom 90 og 99, se installasjonshåndboken, s.6. Se håndboken for opptakeren.

Dekoder og opptaker

En eurokabel ④ kobles til eurokontakten på dekodere og til den spesielle eurokontakten på opptakeren. Se også håndboken som følger med opptakeren. Se Dekoder, s. 8. Du kan også koble din dekode direkte til **EXT. 1** eller **2** med en eurokabel.

Annet tilleggsutstyr (satellitmottaker, dekode, DVD, spill, osv.)

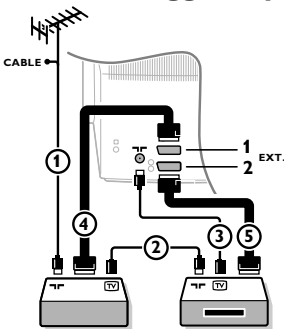

- ① Koble til radiobølgekablene ①, ② og ③ som vist (bare hvis ditt periferiapparat har en radiobølge inn-/utgang for TV). Koble til ditt utstyr med en eurokabel ④ eller ⑤ til en av eurotilkoblingene **EXT.1, 2** eller **3** for å oppnå bedre bildeklarhet.
- ② Søk prøvesignalet for tilleggsutstyr på samme måte som for opptakeren.
- ③ Gjør ditt valg i Stilling, Kildemeny, s. 8.

Sidekoblinger

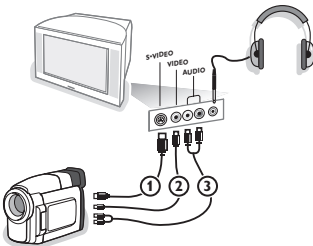

Kameraopptaker og videokamera

- ① Koble til ditt kamera eller videokamera som vist.
- ② Monoutstyr kobles til **VIDEO** ② og **AUDIO L** ③. Stereoutstyr kobles også til **AUDIO R** ③. S-VHS kvalitet fra et S-VHS videokamera oppnås ved å koble S-VHS kablene til **S-VIDEO** inngangen ① og til **AUDIO** inngangene ③.

Advarsel: Ikke ha kabel ① og ② tilkople samtidig, det kan gi bildeforstyrrelser!

Hodetelefon

- ① Koble til stikkontakten i hodetelefonkontakten som vist.
- ② Trykk på  på fjernkontrollen for å skru av TV-apparatets interne høyttalere.

Hodetelefoninntaket har en impedans på mellom 8 og 4000 Ohm og er av 3,5 mm jack-typen.

Velg **Lydstyrke hodetelefon** i menyen Lyd for å justere hodetelefonens lydstyrke.

Stereo-forsterker og to ekstra høyttalere front

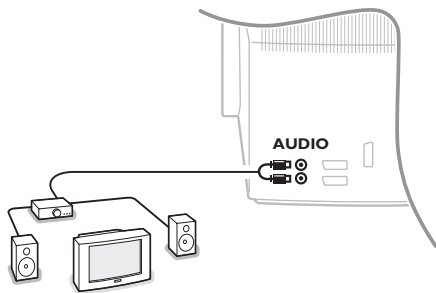

- 1 Kobl audio-kablene til audio-inngangen på forsterkeren og til **AUDIO L** og **R** på baksiden av TV-apparatet.
- 2 Utgangsvolumet kontrolleres ved hjelp av volumkontrollen på forsterkeren.

Merk: Slå av TV-apparatet og din lydforsterker før du kople dem til. Sett lydforsterkeren på minimum.

For å velge tilkoblet tilleggsutstyr

Trykk på  til betegnelsen **EXT1**, **EXT2**, **EXT3*** eller **SIDE** vises på skjermen, alt etter som hvor utstyret er tilkoblet.

OBS: Det meste av utstyret (dekoder, videomaskin...) sørger selv for omstillingen.

** Kun tilgjengelig på enkelte modeller.*

Opptaker eller DVD med EasyLink

Opptakeren (VCR eller DVD+RW) eller DVD-en kan styres via Opptaker- eller DVD-menyen på skjermen.

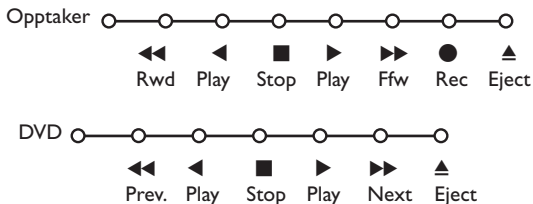

- 1 Trykk på **MENU**-tasten på fjernkontrollen.
- 2 Velg **Opptaker**- eller **DVD**-menyen med markøren opp/ned.
- 3 Trykk på markør venstre/høyre, opp/ned for å velge en av funksjonene Opptaker eller DVD.

Tasten ● for opptak kan styres i TV-modus. Hvis din EasyLink-Opptaker har system-standby-funksjon, vil både TV-apparatet og Opptakeren bli satt på standby når du trykker på -tasten i 3 sekunder.

Audio- og videoutstyret-taster



Denne system-fjernkontrollen styrer følgende Philips utstyr: TV, VCR, DVD, SAT (RC5), AMP (+TUNER), CD.

Trykk på **Select**-tasten for å se et av utstyrene som vises på skjermen. Det er mulig å velge et annet utstyr ved et enkelt trykk. Trykk flere ganger innen 2 sekunder. Lysdioden vil blinke langsomt for å markere utstyret.

Trykk på en av-tastene på fjernkontrollen for å bruke periferiapparatet.

For å komme tilbake til TV modusen, trykker du på **Select** mens lysdioden blinker. Hvis du ikke foretar noen ny handling innen 60 sekunder, vil fjernkontrollen gå tilbake til TV modus.

*Merk: Når **Select**-tasten trykkes inn og holdes inne i mer enn 2 sekunder, overføres RC5/RC6 velg system-kommandoen.*

- ⏻ for å skifte til standby
- ⏸ for pause (**DVD, CD, VCR**)
- for opptak,
- ⏮ for tilbakespuling (**VCR, CD**); søking nedover (**DVD, AMP**)
- for stopp,
- ▶ for avspilling,
- ⏭ for hurtig fremspuling (**VCR, CD**); for søking oppover (**DVD, AMP**)
- 📖 for å velge språk til teksting (**DVD**); RDS-nytt /TA (**AMP**); for å skifte avspilling (**CD**)
- ☰ for å velge en **DVD**-tittel; RDS display (**AMP**); info på skjermen (**CD**)

- ℹ for å vise informasjon
- MENU** for å slå menyen på eller av
- P+ for valg av kapittel, stasjon, spor
- 0-9 inntasting av sifre,
- P+P båndindeks (**VCR**), velge et **DVD**-kapittel, velge en frekvens (**AMP**)
- ⌚ VCR-timer
- 🔊 surround på/av (**AMP, CD**)

markør opp/ned
for å velge neste eller forrige plate (**CD**)

markør venstre/høyre
for å velge forrige eller neste spor (**CD**)
for søking nedover/oppover (**AMP**)

I tillegg kan DVD, SAT og CD indikatorene programmeres for styring av DVD-R, SAT (RC6), CD-R isteden.

- 1 Trykk **Select** knappen gjentatte ganger inntill ingen LED lyser.
- 2 For å programmere **DVD-R**, trykk **OK** knappen + siffer 2.
For å programmere **SAT (RC6)**, trykk **OK** knappen + siffer 4.
For å programmere **CD-R**, trykk **OK** knappen + siffer 6.

Fra nå av, når en av (DVD, SAT, CD) indikatorene velges, vil fjernkontrollen styre den respektive DVD-R, SAT (RC6) eller CD-R.

*Bemerk: For å tilbakestille til fabrikkinnstillingene, ta enten ut batteriene i noen minutter, eller trykk inn **OK** knappen + siffer 1 (DVD modus); eller + siffer 3 (SAT-RC5) eller + siffer 5 (CD modus).*

Opptak med opptaker som har EasyLink

I TV-stilling er det mulig å starte et direkte opptak av programmet som du rer på TV-skjermen.

Fortsett å trykke på ● opptak-tasten på fjernkontrollen i mer enn 2 sekunder.

*Merk: Dersom du bytter ut programnummerne på TV-apparatet, har dette ingen som helst innflytelse på opptaket! Mens du tar opp et program fra et periferiapparat koplet til **EXT.1**, **EXT.3** eller **SIDE**, er det ikke mulig å velge et annet TV program på skjermene.*

Rengjøring av skjermen	Ikke berør, trykk, gni eller slå på skjermen med noe hardt idet dette lett kan ødelegge eller skade skjermen permanent. Og vennligst ikke benytt støvkluter med kjemiske rengjøringsmidler. Ikke berør skjermen med bare fingre eller fet klut (kosemetikk kan også være skadelig for skjermen). Kople fra TVen før rengjøring. Når overflaten blir støvete, vennligst tørk forsiktig med en absorberende bomullsklut eller andre myke stoffer som pusseskinn. Ikke bruk aceton, toluene eller alkohol fordi de kan forårsake kjemisk skade. Bruk ikke flytende rengjøringsmiddel eller rensespray. Tørk vekk spytt eller vanndråper så raskt som mulig. Lang kontakttid med skjermen vil forårsake forvrengning og fargeutglidning.
Dårlig bilde	<ul style="list-style-type: none"> • Har du valgt korrekt TV system i menyen for manuell installasjon? • Er TV-apparatet eller husantennen plassert for nær høyttalerne, ujordet audioutstyr, neonlys e.l.? • Fjell eller høye bygninger kan forårsake dobbeltbilder eller skygger. Noen ganger kan bildekvaliteten forbedres ved å forandre retningen på uteantennen. • Er bildet eller tekst-TV ugjenkjennelig? Kontroller om det er tastet inn riktig frekvens. Se Installasjon, s. 6. • Er lysstyrke, skarphet og kontrast feil innstilt? Velg Fabrikkinnst. i Stilling, Generelt-menyen, se s. 7 • Dårlig bildekvalitet kan forekomme dersom et påslått S-VHS kamera eller kamera er tilkoblet inngangen på apparatets høyre side samtidig som en annen kilde er koblet til EXT1, 2 eller 3. Dersom dette er tilfelle, skru av en av de andre kildene.
Ikke bilde	<ul style="list-style-type: none"> • Er antennen ordentlig tilkoblet? • Sitter støpslene godt fast i antenneinntaket? • Er antennekabelen intakt og har den riktige støpsler?
Ikke lyd	<ul style="list-style-type: none"> • Ingen lyd fra noen som helst stasjon? Kontroller at lydstyrken ikke står i laveste stilling. • Blir lyden avbrutt med dempe-tasten ?
Ikke funnet noen løsning for ditt billed- eller lydproblem?	Slå én gang TV-apparatet av og på igjen. Forsøk aldri å reparere et defekt TV-apparat på egen hånd. Spør forhandleren eller ring en TV-reparatør ved tvilstilfeller.
Fjernkontroll	<ul style="list-style-type: none"> • Hvis TV apparatet ikke lenger reagerer på fjernkontrollsignalene, kan årsaken være utladede batterier eller at det er valgt en gal stilling (for TV eller annet tilkoplede utstyr, se side 3). • MENU-tasten eller -/+ tasten oven på apparatet kan fortsatt brukes.
Meny	Har man valgt feil meny? Trykk på MENU tast en gang til for å forlate menyen.
Ventestilling	TV-apparatet forbruker strøm mens det er i ventestilling. Strømforbruk er en av årsakene til forurensing av luft og vann. Strømforbruk: 1 W.

Innehåll

Hjälp?

Om den här bruksanvisningen inte ger svar på din fråga eller om inte 'Tips' löser ditt TV problem, kan du ringa Philips kundtjänst. Se det bifogade Världsgaranti häftet. Innan du ringer är det bra om du har Modell och Produkt nummer tillgängligt. Det hittar du på baksidan av TV-mottagaren eller på emballaget.

Modell:

Produkt No:

Beroende på kontinuerliga produktförbättringar kan den här bruksanvisningen komma att ändras utan att meddelande lämnas.

Anvisningar för slutanvändning

Philips lägger ner mycket energi på att skapa en miljövänlig produktion inom gröna områden. Din nya TV innehåller material som kan återvinnas och användas på nytt. När apparaten till slut inte används längre finns det specialföretag som plockar isär och monterar ned den kasserade TV-apparaten. Man inriktar sig på de material som kan återanvändas och begränsar mängden material som måste avyttras till ett minimum. Gör av med den gamla TV-apparaten i överensstämmelse med lokala föreskrifter.



Installation

Förberedelser	2
Tangenterna på TV:ns ovansida	2
Fjärrkontroll	3-4
Användning av menyn	5
Välj språkmeny och land	5
Lagra TV-stationer	6
Automatisk installation	6
Manuell installation	6
Lagra programnamn	6
Omfördela programlista	7
Välj egna favoritkanaler	7
Anpassa uppsättning	7
Allmänt	7-8
Källa	8
Dekoder	8
Demo	9

Användning

TV meny	
Bild meny	9-10
Ljud meny	10
Egenskaper meny	11
Text-TV Guide	12
Text-TV	13-14

Anslutning av extrautrustning

Anslutning och val av extrautrustning	15-16
Audio- och videoapparater-knappen	17
Tips	18

EasyLink-funktionerna är grundade på principen "kontroll med en tangent". Det innebär att en rad funktioner utförs samtidigt i både TV:n och t. ex. videobandspelaren om båda två är utrustade med EasyLink och är hopkopplade med eurokabel som levereras med videobandspelaren.

SU

Förberedelser

- 1 Ställ TV:n på ett stabilt underlag.

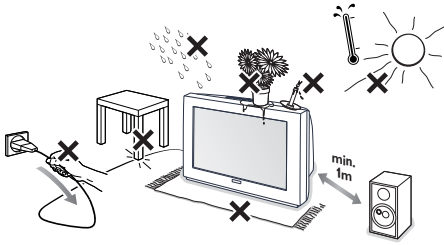



För att få ventilation ser du till att det blir ett fritt utrymme runt TV:n på minst 5 cm. Placera inte TV-mottagaren på en matta eftersom den kan täppa till ventilationshålen på TV-mottagarens undersida. För att undvika fel placera inga föremål ovanpå apparaten. Undvik värme och direkt solljus, utsatt inte heller apparaten för direktkontakt med regn eller vatten.

- 2 Anslut antennkontakten ordentligt i uttaget  på TV:ns baksida.

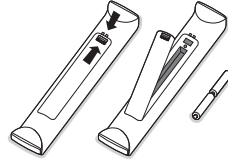
- 3 Anslut nätkontakten i ett vägguttag med en växel-spänning på 220V - 240V.
- 4 **Fjärrkontroll:** Stoppa in de 2 batterier som levererats med (Typ R6-1,5V).



De batterier som levereras innehåller inga tungmetaller som kvicksilver eller kadmium. Informera dig själv hur du gör av med dina batterier efter föreskrifterna på din ort.

- 5 Slå på TVn: Tryck på strömbrytaren  på apparatens framsida. En blå indikator på apparatens framsida och bildskärmen tänds. Om TV-mottagaren är i standby läge (röda indikator), tryck på **+P-** eller -tangenter på fjärrkontrollen.

Tangenterna på TV:ns ovsida

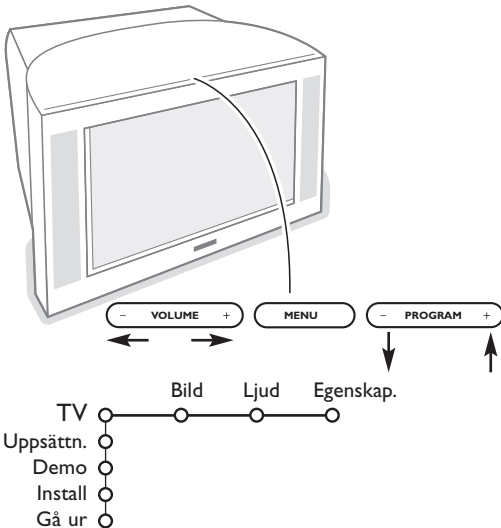

Skulle din fjärrkontroll försvinna eller gå sönder kan du fortfarande ändra på några av standard inställningarna för bild och ljud med tangenterna på TV:ns ovsida.

Tryck

- Tryck på **VOLUME** - eller + knappen för att ställa in ljudstyrkan
- **PROGRAM** - eller + knapparna för att välja TV-kanaler eller källor.

Tryck på **MENU**-knappen för att öppna huvudmenyn utan fjärrkontrollen.

Använd

- **VOLUME** - eller + knapparna och **PROGRAM** - eller + knapparna för att välja meny punkter enligt anvisningarna;
- **MENU**-knappen för att bekräfta ditt val.

OBS!

Om menyn aktiverats genom **MENU**-knappen överst på TV:n kan du endast stänga den via **Gå ur**.
Gå till **Gå ur** och tryck på **MENU**-knappen.

Betjäning av fjärrkontrollen

OBS! För de flesta knappar gäller att de bara behöver tryckas in en gång för att funktionen ska aktiveras. Om knappen trycks in en gång till så stängs funktionen av. Om en knapp rymmer flera möjligheter så visas en lista. Tryck flera gånger för att välja nästa punkt på listan. Listan försvinner automatiskt efter fyra sekunder eller omedelbart om man trycker på **OK**.

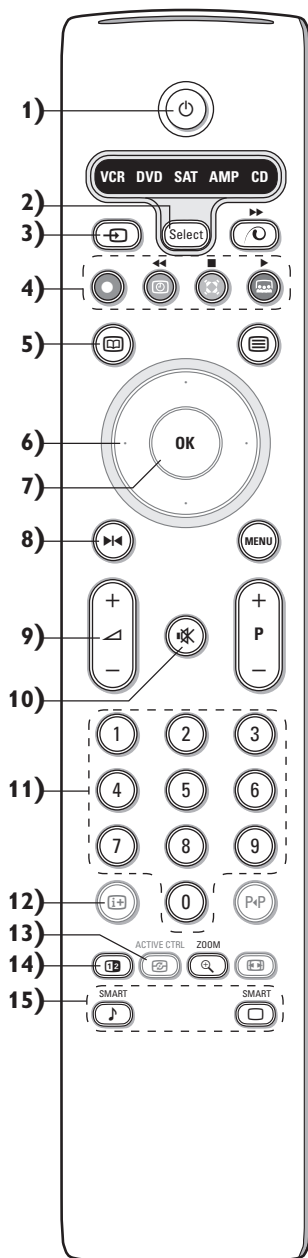

1) **Stand-by**

Tryck för att stänga av eller sätta på TV:n. TV:n är avstängd och den röda indikatorn lyser.

2) **VCR DVD SAT AMP CD**

Audio- och videoapparater-knappen (s. 17)

3) **Val av extrautrustning (s. 16)**

4) **● ◀▶ ▶▶ ▶▶**

Audio- och videoapparater-knappen (s. 17)

● **Direkt Inspelning**

Se Inspelning med bandspelare som har EasyLink, s. 17.

5) **Text-TV guide** (finns endast på vissa modeller) till/från s. 15

Tryck på **12** för att visa programnyckeln för Text-TV på den högra halvan av bildskärmen.

6) **Markör**

Med hjälp av de här 4 knapparna kan du flytta i menyerna.

7) **OK** Tryck på den här knappen

- för att aktivera ditt val i menyerna;
- för att visa programlistan.

8) **▶▶ Frys**

Frysning av bilden.

9) **-VOL+ (Volym)**

För att ställa in volymen.

10) **Mute** För att tysta eller återställa ljudet.

11) **0/9 Siffertangenter**

För att välja en tv-kanal.

För ett tvåsiffrigt program-nummer ska den andra siffran skrivas in innan strecket försvinner. För att omedelbart gå över till en ensiffrigt TV-kanal ska du hålla sifferknappen intrycket lite längre.

12) **i+ Skärm information**

Tryck för att visa information om TV-kanal och program som valts.

Meny/Fjärrkontrollen information

När en menyfunktion är aktiv på skärmen, tryck **i+** för att visa information om markerad meny punkt.

För information om fjärrkontrollens funktioner tryck in önskad knapp på fjärrkontrollen medan menyinformationen visas. Knappens normala funktion utförs inte.

13) **Active control** (finns endast på vissa modeller) se s. 10

14) **12 Två bilder** (finns endast på vissa modeller)

1 Tryck på **12** eller **12** knappen.

Tryck på **12** för att visa Text-TV eller Text-TV-guiden på den högra halvan av bildskärmen.

2 • Bild/Text-TV-guide

- Tryck på markörknappen vänster/höger för att välja en tv-kanal.

- Tryck på markörknappen ned för att flytta pucken till den blå bollen i den vänstra skärmbilden.

- Tryck **+P-** för att välja en annan TV-kanal.

• Bild/Text-TV : Se Val av aktiv skärm, s. 13

3 Tryck på **12**-knappen för att stänga av Två bilder.

15) **Bild- och ljudinställningar**

För en serie bild- och ljudinställningar.

Läget **Personlig** motsvaras av de inställningar man gjort i menyerna.

Betjäning av fjärrkontrollen

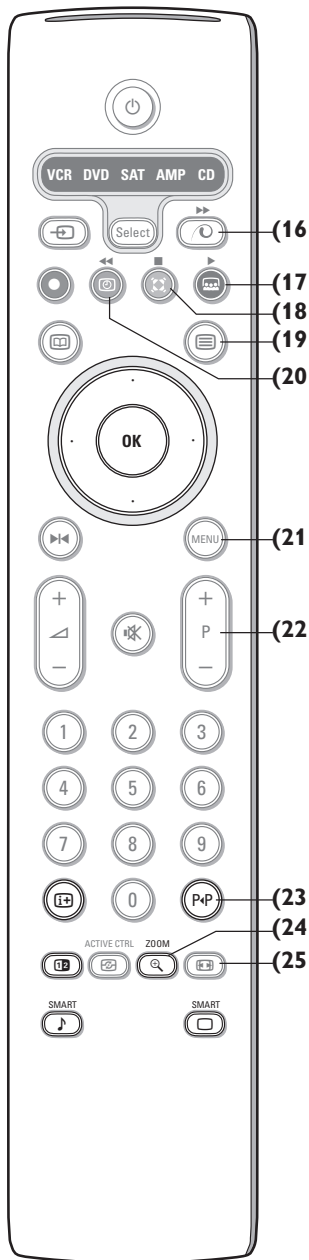

- 16) **Pixel Plus 2 demo** på/Av
I den högra delen kopplas Pixel Plus 2 och Digital Natural Motion på.
- 17) **Cinema Go**
Se medföljande separat instruktionshandbok för Cinema Link.
- 18) **Surroundläge Incredible surround**
I stereo-ljudläge får Incredible Surround om funktionen är aktiverad, ljudet att låta som om högtalarna är placerade långt ifrån varandra.
Dolby Virtual surround
Optimal med Dolby surroundsignaler. Gör det möjligt att uppleva effekten av Dolby Surround Pro Logic, genom att en bakre ljudeffekt återskapas. Se ljudmenyn, 3D-effekt, s. 10.
OBS! Du kan göra samma val i Ljudmenyn, surroundläge, s. 10.
- 19) **Text-TV** (finns endast på vissa modeller) till/från s. 13
Tryck på för att visa Text-TV på den högra halvan av bildskärmen.
- 20) **Klocka**
Tiden visas på skärmen.
- 21) **MENU:** Huvudmeny se s. 5
- 22) **-P+ Program val**
För att bläddra igenom de TV-kanaler och källor som lagrats i favoritlistan.
- 23) **P-P Smart surf**
Med den här knappen kan man snabbt växla mellan 2 och upp till 9 olika TV-kanaler eller källor. Se Allmänt, Smart surf, s. 7.
Tryck på **OK**-knappen eller vänta tills tiden gått ut för att stänga visningen av Smart surf.
- 24) **Zoom till/från**
Tryck på zoom -knappen för att aktivera Zoomfunktionen.
Tryck in zoom **OK**-knappen flera gånger för att välja en zoomförstoringarna (x1, x4, x9, x16).
Använd markörknappen upp/ned, vänster/höger för att flytta det valda zoomfönstret över skärmen med markören.
Zoomfönstret återställs efter: val av annan TV-kanal, annat bildformat eller när ett annat bildformat valts automatiskt.
- 25) **Bildformat**
Tryck in den här knappen flera gånger eller tryck markörknappen upp/ned för att välja ett annat bildformat:
Om din TV är i 16:9 format: Auto format, Super zoom, 4:3, Movie expand 14:9, Movie expand 16:9, Textrensor zoom, Wide screen.
Om din TV är i 4:3 format : Auto format, 4:3 eller Pystysupistus.

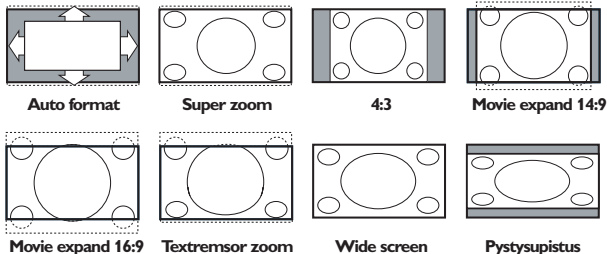

Välj Auto format så kommer bilden att automatiskt fylla ut TV-skärmen så mycket. Om det förekommer textrensor i den undre svarta raden så gör Auto format den texten synlig. Om textrensan endast är delvis synlig, tryck markörknapp upp. Om sändarens logo visas i hörnet av den övre svarta raden så försvinner logot från skärmen.
Super zoom tar bort de svarta raderna längs sidorna på 4:3 program men minimal störning.
I Movie expand 14:9, 16:9, Super zoom eller Textrensor zoom bildformat kan du välja om du vill ha textrensorna i bild eller inte med markörknappen upp/ned.

Användning av menyerna

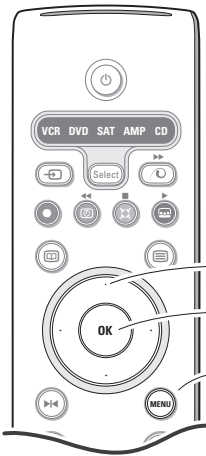

markör för att välja inställningar

OK knappen för att aktivera

koppla till/från huvudmenyn

Tryck på **i+**-knappen för att få information om den markerade meny punkten.

- 1 Tryck in knappen **MENU** på fjärrkontrollen för att få en sammanfattning av huvudmenyn. Du kan när som helst lämna menyn genom att trycka på **MENU** knappen igen.
OBS! Om du har anslutit utrustning med Cinema Link, finns fler meny punkter.

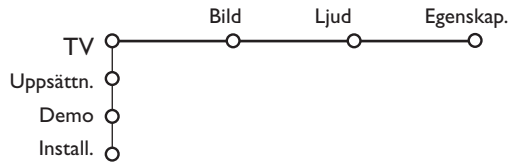

- 2 Flytta markören upp/ner för att välja menyn för **TV**, **Uppsättning**, **Demo** eller **Installation**. Använd markörknapp vänster/höger för att välja **Bild**, **Ljud** eller **Egenskaper**.

OBS! Ibland syns inte alla meny punkter på skärmen (anges med en samling blå kulor). Använd markör ned eller höger för att visa alla punkter.

- 3 Flytta markören åt vänster/höger för att välja meny punkt.
- 4 Flytta markören upp/ner igen för att välja den kontrollpunkt du vill ha eller ställa in.

OBS! Punkter som tillfälligt ej är tillgängliga visas i ljusgrå färg och kan inte markeras.

Installation

Installationsmenyn innehåller följande punkter:

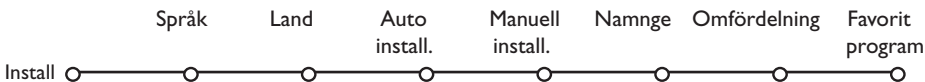

EasyLink

Om din videospelare har en EasyLink-funktion överförs språk, land och tillgängliga kanaler automatiskt till videospelaren under installationen.

Välj språkmeny och land

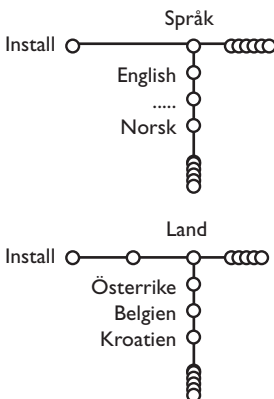

- 1 Tryck på **MENU**-knappen på fjärrkontrollen.
- 2 Använd markörknappen ned för att välja **Install**.
- 3 Använd markörknappen höger för att välja **Språk**. Följ anvisningarna på bildskärmen.
- 4 Använd markörknappen upp/ned för att välja språk och tryck sedan på **OK**-knappen för att bekräfta ditt val.
- 5 Använd markörknappen höger för att välja **Land**.
- 6 Välj det land där du befinner dig och tryck på **OK** tangenten.
Välj **Andra** om inget land är tillämpligt.
- 7 Fortsätt med Installations-menyn.

Lagra TV-stationer

Efter att språk och land ställts in rätt kan man söka efter och spara TV-kanaler på två olika sätt: med hjälp av automatisk installation eller manuell installation (inställning kanal per kanal). Välj med markörknapp höger.

Automatisk installation

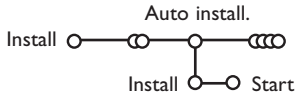

- 1 Välj **Auto install.** i installationsmenyn.
OBS! Alla kanaler måste vara ospärrade för att den automatiska programmeringen ska fungera. För in ditt lösenord för att lösgöra alla kanaler. (Se TV, menyen Egenskaper, Låsfunktion, s. 11.)
- 2 Tryck på markörknappen ned. **Startrutan** för alternativet autoprogrammering visas.
- 3 Tryck på markörknappen höger.

- 4 Ett meddelande om att **Sökning** pågår framträder och autoprogrammeringens fortgång visas.

Om ett kabelförbundet eller en TV-kanal som sänder ACI (Automatic Channel Installation) upptäcks, visas en programlista. Utan ACI-sändning är kanalerna numrerade efter det språk och det land som du valt. Du kan använda Omfördelning för att numrera om dem. Se s. 7.

Det kan hända att kabelförbundet eller TV-kanalen visar en meny för sändningsval. Utformning och menyval bestäms av kabelförbundet eller TV-kanalen. Gör ditt val med markörknappen och tryck på **OK**-knappen.

Manuell installation

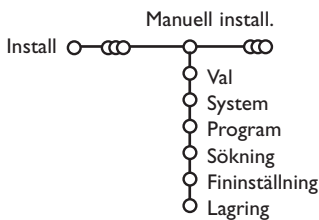

TV-kanalerna söks och lagras en åt gången. Du måste utföra varje steg i menyn Manuell installation.

- 1 Välj **Manuell install.** i installationsmenyn.
- 2 Tryck på markörknappen ned. Följ anvisningarna på bildskärmen.

OBS! Sökning eller direktval av TV-kanal

Om du känner till frekvensen, C- eller S-kanalens nummer, skriv in frekvensens tre siffror direkt med sifferknapparna 0 till 9 (t.ex. 048). Tryck på markörknappen ned för att fortsätta.

Upprepa för att söka ytterligare TV-kanaler.

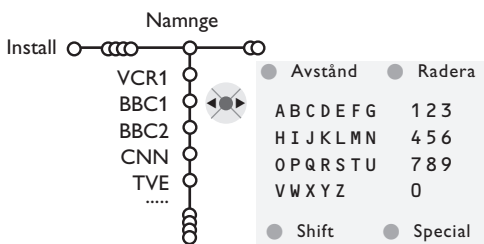

Det är möjligt att ändra på det namn som lagrats eller att namnge en TV-station som ännu inte är namngiven. Namnet får ha max 5 bokstäver eller siffror som gäller för programnumren 0 till 99.

- 1 Välj **Namnge** i menyn Installation och tryck på markörknappen ned.

- 2 Välj programnummer.
OBS! Håll markörknappen upp/ned intryckt för att bläddra genom programlistan och undvika att TV:s visar varje kanal som passerar.
- 3 Tryck på markörknappen höger. Ett tangentbord visas på skärmen. Tryck på markörknappen upp/ned, vänster/höger för att välja det första tecknet och tryck sedan på **OK**. Upprepa för varje tecken du vill skriva in. Välj **Avstånd** för att skriva in ett mellanslag; **Radera** för att ta bort det markerade tecknet i det namn som skrivits in; **Shift** för att visa övre eller undre tecken på tangentbordet; **Special** för att visa specialtecken på tangentbordet. Tryck på **OK** för att bekräfta.
- 4 Tryck in markörknappen till vänster upprepade gånger när du är klar med namnet på den valda kanalen eller extrautrustningen.
- 5 Välj ett annat programnummer och upprepa steg 3 till 4.

Arbeta om programöversikten

Allt efter din egen smak kan du ändra på ordningsföljden för de TV-stationer som lagrats.

- 1 Välj **Omfördelning** i menyn Installation och tryck på **OK**.
- 2 Följ anvisningarna på bildskärmen.

Välj favoritprogram

- 1 Välj **Favoritprogram** i menyn Installation.
- 2 Välj programnummer med markörknappen ned.
- 3 Välj **Ja** eller **Nej** med markörknappen höger/vänster.
- 4 Upprepa 2 t.o.m. 4 för varje TV-kanal eller extra-utrustning som du vill ändra till en favoritkanal eller icke-favoritkanal eller extra anslutna apparaterna.

Uppsättning

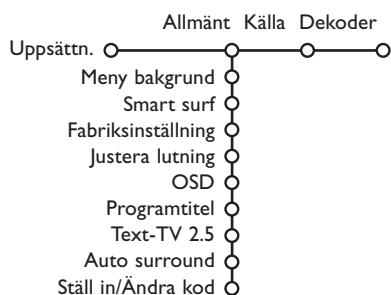

Uppsättningsmenyn innehåller punkter för inställning av TV-mottagarens funktioner och egenskaper, hanterbarhet och eventuella yttre enheter som du har anslutit.

I menyn **Allmänt** kan du ändra diverse inställningar som antas ändras mer sällan än andra inställningar.

I menyn **Källa** kan du välja en källa.

I menyn **Dekoder** kan du välja ett eller flera programnummer som denna utrustnings programnummer.

Tryck på **i+-knappen på fjärrkontrollen för att få information om den markerade meny punkten.**

Allmänt

Smart surf

- 1 Välj **Smart surf**.
- 2 Med markörknappen höger/vänster, välj:
 - **2 program** om du vill att P+P-knappen ska växla mellan den nuvarande och den föregående kanalen,
 - **9 program** om du vill att P+P-knappen ska ge en lista med upp till nio kanaler som du kan välja mellan,

För att lägga till/ta bort en ny kanal eller källa:

Gå till den kanal eller källa som du vill lägga till eller ta bort. Tryck på P+P-knappen och tryck på markörknappen höger för att lägga till eller ta bort.

OBS! Om det redan finns nio kanaler/källor på listan så kommer den som befinner sig längst ned på listan att försvinna.

Fabriksinställning

Härigenom återställs bild- och ljudinställningarna till sina fabriksinställda värden, men behålls kanalinstallationerna.

OSD (On Screen Display)

Se Betjäning av fjärrkontrollen, s. 3, **i+** om skärminformation.

- 1 Välj **OSD**.
- 2 Välj **Normal** för att aktivera kontinuerlig visning av programnummer och förlängd visning av TV-kanal och programinformation på bildskärmen. **Minimum** för att aktivera visning av reducerad kanalinformation.
OBS! Om Textremors är tillkopplade, se Egenskaper, s. 11, är det inte möjligt att få en kontinuerlig visning av programnumret.

Text-TV 2.5

Vissa sändare erbjuder möjligheten att se fler färger, andra bakgrundsfärger och trevligare bilder på Text-TV-sidorna.

- 1 Välj **Text-TV 2.5**.
- 2 Tryck på markörknappen höger för att välja **Text-TV 2.5 Till** för att använda den egenskapen.
- 3 Tryck på markörknappen höger igen för att välja **Text-TV 2.5 Från** om du vill ha kvar den mer neutrala layouten för Text-TV. Det val som gjorts gäller för alla kanaler som sänder Text-TV 2.5.
OBS! Det kan ta några sekunder innan Text-TV-sändaren kopplar över till Text-TV 2.5.

Auto Surround

Ibland kan TV-kanaler sända speciella identifieringssignaler för Surround-ljud kodade program. TV:n kopplas automatiskt till bästa surround-ljudläge när **Auto Surround** är **Till**.

Ställ in/ändra kod

Låsfunktionen (se TV, Egenskaper, s. 11) gör det möjligt att hindra barn från att titta på vissa program. För att titta på spärrade program måste man föra in en tillträdeskod. Under menypunkten Ställ in/Ändra kod kan du ange eller ändra ett personligt lösenord (PIN).

- 1 Välj **Ställ in/ändra kod**.
- 2 Om det inte finns något lösenord än så står menypunkten inställd på **Ställ in kod**. Om ett lösenord redan har angivits så står menypunkten inställd på **Ändra kod**. Följ anvisningarna på skärmen.

Viktigt: Om du har glömt lösenordet !

- 1 Välj **Ändra kod** i menyn Allmänt och tryck på **OK**.
- 2 Tryck på markörknappen höger och skriv in den högst gällande koden 8-8-8-8.
- 3 Tryck på markörknappen igen och ange en ny personlig fyrsiffrig kod. Det tidigare lösenordet raderas och det nya lösenordet lagras.

Källa

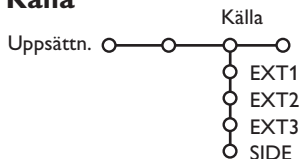

I den här menyn kan du välja den extrautrustning som anslutits till en av de externa ingångarna.

- 1 Tryck markörknappen höger för att gå in på listan över olika namn av extrautrustning som finns tillgänglig för den valda ingången.
- 2 Välj apparat med markörknappen upp/ned.

När källan en gång valts, t.ex. DVD, så kommer den källan att väljas automatiskt när fjärrkontrollen är i DVD-läge, se s. 3, och du trycker på -knappen på fjärrkontrollen.

Dekoder

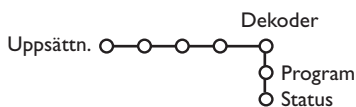

Om du anslutit en dekoder/avkodare (se s. 15) kan du välja ett eller flera programnummer som denna utrustnings programnummer.

- 1 Välj **Dekoder** med markörknappen höger.
- 2 Välj **Program**.

- 3 Välj det programnummer där du lagrat det program som kommer från din dekoder.
- 4 Välj **Status**.
 - Välj den ingång som använts för att ansluta din dekoder: **Ingen**, **EXT1** eller **EXT2**.
 - Välj **Ingen** om du inte vill att det valda programnumret ska aktiveras som programnummer för dekodern.

*OBS! Välj **EXT2** när avkodaren är ansluten till din EasyLink videospelare.*

Demo

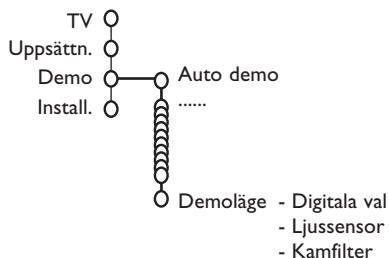

På menyn Demo kan du demonstrera TV:ns egenskaper separat eller kontinuerligt.

Om **Auto demo** har valts så kommer alla egenskaper automatiskt att demonstreras efter varandra. Tryck på en av markörknapparna för stoppa Auto Demo.

Om en av egenskaperna har valts så kommer demonstrationen av den egenskapen att visas endast en gång tills den aktiveras igen och menyn Demo försvinner.

OBS! Demoläge ingår inte i den automatiska sekvensen och kan endast aktiveras separat.

TV meny

Tryck på knappen **MENU** på fjärrkontrollen för att få en sammanfattning av huvudmenyn.

Tryck på **i+**-knappen på fjärrkontrollen för att få information om den markerade menypunkten.

Bildmeny

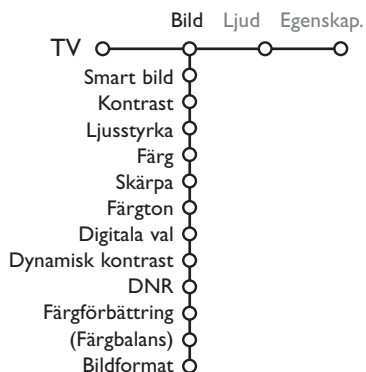

- 1 Använd markörknappen höger för att välja **Bild**.
- 2 Välj menypunkter i Bildmenyn med markörknappen upp/ned.
- 3 Justera inställningarna med markörknappen vänster/höger eller gå in på listan med delmeny punkter med markörknappen höger. Välj en punkt på delmenyn med markörknappen upp/ned.

OBS! För att ta bort menybakgrunden innan bildinställningarna justeras, se Anpassa uppsättningen, Allmänt, s. 7.

Smart bild

Välj **Smart bild** för att visa en lista med fördefinierade bildinställningar, vilka var och en motsvarar specifika fabriksinställningar.

Personligt avser det personliga valet av bildinställning i bildmenyn.

Digitala val



Pixel Plus 2 är den mest idealiska inställningen, fördubblar den horisontella upplösningen och ökar antalet rader med 33%.

Om du upplever gloriaeffekter i bilden kan du prova med att välja Movie Plus. Man kan, beroende på egna preferenser, i stället välja Dubbla Linjer eller 100 Hz Digital Scan.

OBS! Om 60 Hz NTSC-material används, ändras optionerna till Pixel Plus 2, Movie Plus eller Progressiv, progressiv skanning utan rörelsekomensation.

Active Control

TV:n mäter och korrigerar kontinuerligt alla inkommande signaler för att ge bästa möjliga bildkvalitet.

- 1 Tryck på -knappen på fjärrkontrollen.
- 2 Menyn **Active Control** visas.
- 3 Tryck markörknappen upp/ned för att välja Active Control-värde **Från, Minimum, Medium** (rekommenderas) eller **Maximum**. Bildinställningarna optimeras kontinuerligt och automatiskt, vilket visas genom staplar. Menypunkterna kan inte väljas.
- 4 Tryck markörknapp höger för att välja **Smart bild**.
- 5 Tryck markörknappen upp/ned för att välja en av de fördefinierade bildinställningarna.
- 6 Tryck markörknappen höger för att välja **Aktiv display**.
- 7 Tryck markörknappen upp/ned för att välja **Visa staplar**, en av demovisningarna av Två bilder eller **Från**.
Om du valt Dynamisk kontrast, Pixel Plus 2, DNR (Digital Noise Reduction) eller Digital Natural Motion, delas TV-rutan in i två delar: i den vänstra delen kopplas den valda bildkvalitetsinställningen från, i den högra kopplas den till.
- 8 Tryck på -knappen igen för att stänga av menyn Active Control.

Ljud-menyn



- 1 Tryck på markörknappen höger för att välja **Ljud**.
- 2 Välj menypunkterna i Ljudmenyn med markörknappen upp/ned och ändra inställningarna med markörknappen vänster/höger. Kom ihåg att inställningarna ligger på mellannivå när visaren befinner sig i mitten.

Smart ljud

Välj **Smart ljud** för att visa en lista med fördefinierade bildinställningar, vilka var och en motsvarar specifika fabriksinställningar av Diskant och Bas.

Personligt avser det personliga valet av ljudinställning i ljudmenyn.

OBS:

- Vissa menypunkter är endast tillgängliga vid en Cinema Link-konfiguration och om Cinema Link är aktiverat. Andra styrs av ljudmottagaren i stället för av TV:n. Se det separat levererade Cinema Link-häftet.
- **Språk I-II** är endast tillgängligt med dual sound-sändning.
- **Mono/Stereo** kan endast väljas vid analog stereosändning.
- **Nicam/Analog** kan endast väljas vid Nicam-sändning.

Egenskapermeny

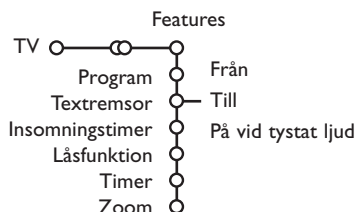

Program

Tryck på **OK**-knappen för att övergå till markerad TV-kanal eller extrautrustning.

Välj texttremorsor

Sidan för texttremorsor måste lagras för varje TV-kanal:

Aktivera Text-TV och välj rätt textside. Slå av Text-TV.

Texttremorsor Till visar dem automatiskt på de valda TV-kanalerna om texttremorsor sänds ut. En symbol kommer att ange att läget är aktivt.

Välj **På vid tystat ljud** om du vill att texten skall visas automatiskt om ljudet tillfälligt har avbrutits med **M**-knappen på fjärrkontrollen.

Låsfunktion

1 Välj Låsfunktion.

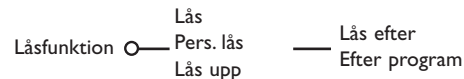

2 Tryck på markörknappen höger för att öppna menyn för Låsfunktionen. Du uppmanas att föra in ditt lösenord. Skriv in till tillrädeskod.

OBS! Du måste skriva in ditt lösenord varje gång du lämnar låsfunktionsmenyn.

Viktigt: du har glömt ditt lösenord !

Se s. 8.

3 Välj en av menyerna i Låsfunktionsmenyn:

- **Lås** om du vill spärra alla kanaler och all extrautrustning.
- **Pers. lås** och tryck markörknappen höger. Välj:
 - **Lås efter** om du vill spärra alla program efter en viss tidpunkt och framåt. Tryck på markörknappen höger för att skriva in tidpunkten med markörknappen upp/ ned och höger. Tryck på **OK** knappen för att bekräfta.
 - **Efter program** om du vill spärra programmen från en viss TV-kanal eller extrautrustning!
- Välj **Lås upp** för att låsa upp alla spärrade kanaler och extrautrustningar på en gång.

1 Tryck på markörknappen höger för att välja **Egenskaper**.

2 Välj menyerna i menyn Egenskaper med markörknappen upp/ned och ändra inställningarna med markörknappen vänster/höger.

Timer

1 Välj **Timer**.

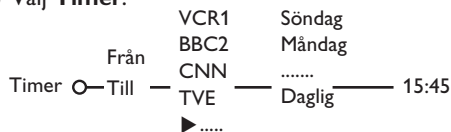

2 Välj **Till** med markörknappen höger.

3 Tryck på markörknappen höger igen för att öppna kanallistan.

4 Välj den TV-kanal eller extrautrustning som du vill gå över till vid en viss tidpunkt ett visst datum.

5 Tryck på markörknappen höger igen för att välja veckodag eller **Daglig**.

6 Tryck på markörknappen höger igen för att skriva in tidpunkten med sifferknapparna eller med markörknappen upp/ned och tryck på **OK** knappen för att aktivera.

7 Tryck på **MENU** knappen för att ta bort menyn.

OBS! Tryck på **i+**-knappen för att kontrollera dina tidsinställningar.

Zoom

1 Välj **Zoom** med markörknapp ned och tryck på **OK**-knappen.

2 Tryck på **OK**-knappen för att välja en förstoringgrad för inzoomningen (x1, x4, x9, x16).

3 Dessutom kan du växla det valda zoomfönstret över bildrutan med markörknapparna upp/ned, vänster/höger.

4 Tryck på **MENU** knappen för att stänga av zoomfunktionen.

Text-TV guide

TV-kanaler som sänder text-TV sänder även en sida med dagens programnyckel.

Om den valda programtablåsidan uppfyller VPT-kraven, är det möjligt att spela in, påminna, titta på eller läsa program.

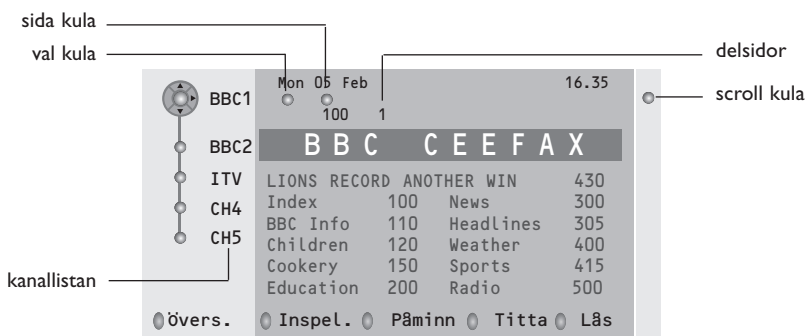

- 1 Tryck på knappen.
- 2 Välj en TV-kanal med markörknappen upp/ner och tryck på **OK**.
- 3 Flytta up markören överst på kanallistan där namnet på den valda TV-kanalen visas igen.
- 4 Tryck markörknappen höger för att placera pucken över valcirkeln.
- 5 I text-TV:s innehållsförteckning kan du leta efter sidan med programtablån för samma dag eller nästa dag.
- 6 Skriv in sidonumret för programtablån med sifferknapparna. Tryck på markörknapp höger två gånger för att flytta pucken åt höger och på det sättet välja en av delsidorna om det finns sådana.

Om den valda programtablåsidan uppfyller VPT-kraven, TV:n kommer att minnas det senast valda sidnumret i text-TV för den kanal som innehåller programinformation och anger vilket program som börjar vid vilken tidpunkt.

Varje gång du trycker på -knappen kommer den valda TV-kanalens text-TV-sida med programtablå att finnas tillgänglig.

OBS! Sändaren bär ansvaret för informationens innehåll.

Basfunktioner

Tryck på en av de grå, röda, gröna, gula eller blå knapparna för att aktivera en text-TV guide funktion. Knapparna visas i grått om funktionen inte är tillgänglig.

Översikt : den här menyn ger en lista över program som markerats för påminnelse, som skall spelas in och som lästs. Den här menyn kan användas för att ändra eller flytta markerade program.

Inspelning: för programmering av inspelning med bandspelaren (om den är utrustad med NEXTVIEWLink-funktion och är ansluten till **EXT.2**).

Påminn: startar TV:n automatiskt om den befinner sig i standby-läge eller stänger av ett program som sänds ut genom att visa ett meddelande om TV:n är påslagen.

Läs: läser vissa program för att hindra inspelning eller visning.

För funktionerna Inspelning, Påminn och Läs, visas en liten meny i vilken du kan välja interval: en gång, daglig eller veckovis eller radera tidigare gjord inställning för inspelning, påminnelse eller programläs. Intervallen är standardinställd på En gång. Tryck på **OK**-knappen för att bekräfta.

Titta: för att titta på valt program som sänds just då.

Text-TV

De flesta TV-stationer sänder text-tv information. Den här TV:n har ett minne på 1200 sidor som kommer att lagra de flesta sidor och delsidor som sänds för att minska väntetiden. Efter varje programändring friskas minnet upp.

Hur Text-TV kopplas till och från

Tryck på  för att slå på Text-TV.

102	«03	04	05	06	07	08	09	10	11	12»
	BBC	CEEFAX		102	Mon	05	Feb	16.35.22		
BBC CEEFAX										
LIONS RECORD	ANOTHER	WIN	430							
Index	100	News	300							
BBC Info	110	Headlines	305							
Children	120	Weather	400							
Cookery	150	Sports	415							
Education	200	Radio	500							
Lottery	230	Travel	550							
Finance	240	Subtitling	888							
Music	280	TV Listings	600							
Röd	Grön	Gul	Blå							

Att välja en Text-TV-sida

- Skriv in önskat sidnummer med sifferknapparna eller med markörknapparna upp/ned, vänster/höger eller med -P+ knappen.
- Välj önskat ämnesområde med färgtangenterna enligt färgerna för alternativen i rutans nedre del.

Föregående text-TV-sida

(Endast möjligt då det inte finns någon lista tillgänglig med favoritsidor i text-TV. Se s. 14.)

Tryck på P+P knappen.

Välja innehållsförteckning för text-TV

Tryck på den grå tangenten ►► för visning av huvudindex (vanligen sida 100).

Endast för T.O.P. text-tv-sändningar:

Tryck på . En T.O.P.-översikt över de ämnen som finns i text-TV visas.

Välj med styrtangenterna upp/ned, höger/vänster önskat ämne och tryck på OK knappen.

Alla TV-stationer sänder inte ut T.O.P. text-TV.

Att välja delsidor



Om den valda text-TV-sidan består av flera delsidor, visas en lista med tillgängliga delsidor på skärmen.

Tryck markören vänster eller höger för att välja nästa eller föregående delsida.

Förstora text-TV-sida

Tryck upprepade gånger på  för att visa den övre text-TV-delen, den undre text-TV-delen och sedan återgå till normal storlek på text-TV-sidan. När text-TV-sidan är förstörd kan du bläddra igenom texten, rad per rad, med markörknappen upp/ned.

Bild/Text-TV

- 1 Tryck på -knappen. Tryck på -knappen för att visa Text-TV på den högra halvan av bildskärmen.
- 2 Använd markörknappen för att välja en tv-kanal.
- 3 Tryck på -knappen för att stänga av Två bilder.

Val av aktiv skärm

I Två bilder bild/text-TV (-knappen), skriv in önskat sidnummer med -P+ knappen, tryck sedan på MENU-knappen, välj sedan den högra bilden (med den övre blå cirkeln).

Nu går det att välja komprimerad eller full bild av bild/text-TV med  knappen.

Hypertext

Med hypertext kan du välja och söka efter sidor som innehåller ord eller siffror på den aktuella text-TV-sidan.

- 1 Tryck på OK-knappen ned för att markera det första ordet eller numret på sidan.
- 2 Använd markörknappen upp/ned, vänster/höger för att välja det ord eller nummer du vill söka efter.
- 3 Tryck på OK-knappen för att bekräfta. Ett meddelande visas längst ned på skärmen för att ange att sökning pågår eller att ordet eller sidan inte har hittats.
- 4 Tryck på markörknappen höger för att lämna hypertext.

Text-TV meny

(endast tillgänglig med Text-TV på hel skärm)

- 1 Tryck på **MENU** knappen för att aktivera menyn.
- 2 Tryck på markörknappen upp/ned för att välja meny punkter.
- 3 Tryck på markör höger för att aktivera.

Visa

Visar/döljer information på en sida, till exempel lösningar på gåtor och spel eller svar på frågor. Tryck på markör höger för att aktivera.

Favorit

Du kan skapa en lista med upp till åtta favoritsidor på Text-TV från olika TV-kanaler.

För att addera en favoritsida till listan:

- 1 Välj en favorit text-TV sida.
- 2 Välj **Favorit** i Text-TV menyn och tryck på pilknapp höger för att aktivera listan.
- 3 Tryck pilknapp höger igen för att addera sidan.
- 4 Tryck på **MENU** knappen för att titta på den nuvarande sidan.

För att titta på en favoritsida från listan:

Använd P+P-knappen i Text-TV läge för att bläddra genom favoritsidorna på den TV-kanal du valt.

Anm: enbart sidor från den valda kanalen kan väljas.

Sökning

Välja ett ord

På det tangentbord som visas på skärmen kan du skriva in ett ord som du vill söka efter i Text-TV-sidorna. Det spelar ingen roll om stora eller små bokstäver har använts.

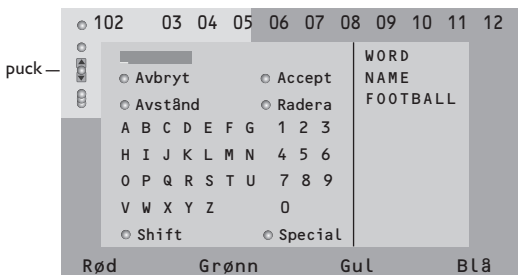

- 1 Tryck markör höger för att öppna tangentbordet.
- 2 Tryck på markörknappen vänster/höger, upp/ned för att välja tecken, ord eller funktioner.
- 3 Tryck på **OK**-knappen för att bekräfta varje tecken som valts.

- 4 Välj **Avbryt** för att annullera det ord eller tecken som valts; **Avstånd** för att skriva in ett mellanslag; **Radera** för att radera det sist valda tecknet; **Shift** för att växla mellan stora och små bokstäver; **Special** för att visa specialtecken på tangentbordet och tryck på **OK**.
- 5 Tryck på markörknappen vänster flera gånger för att återgå till Text-TV-menyn igen.

Att söka ett ord

- 1 Skriv in ordet på skärmen eller välj ett ord från historielistan till höger.
- 2 Välj **Accept** och tryck på **OK** igen. Meddelandet **Sökning** visas.
- 3 För att avbryta sökningen eller söka efter ett nytt ord, välj **Tang. bord** och tryck på **OK**.
- 4 Om ett ord inte kan hittas visas ett meddelande. Om ordet hittas, markeras det på text-TV-sidan. Tryck på **OK**-knappen för att fortsätta sökningen.

Växla delsidor (om sådan är tillgänglig)

Gör att delsidorna bläddras genom automatiskt. Tryck på markör höger för att aktivera och avaktivera igen.

Tidsinställd sida

För att visa en viss sida vid en särskild tidpunkt.

- 1 Tryck på markörknappen höger för att välja **Ja** eller **Nej**.
- 2 Skriv in tidpunkt och sidnummer med markörknappen eller med sifferknapparna. *OBS! Text-TV behöver nu inte vara aktiverat, men du måste titta på den TV-kanal som du valt den aktuella sidan från.*
- 3 Tryck på markör vänster för att återgå till TV-menyn igen.

Språk

Om de visade tecknen på skärmen inte motsvarar de tecken som används av Text-TV-sändaren, kan du ändra språkgruppen här. Välj **Grupp 1** eller **2** med markör höger.

Tryck på **MENU** knappen för att ta bort Text-TV menyn.

Att ansluta extrautrustning

Det finns ett stort utbud av audio- och videoutrustning som kan anslutas till din TV.

Följande anslutningsdiagram visar hur de kan anslutas.

Beroende på modell är TV-apparaten utrustad med 2 eller 3 uttag, EXT1, EXT2 och EXT4, vilka placeras på apparatens baksida.

Märk: **EXT.1** kan hantera CVBS och RGB, **EXT.2** CVBS och Y/C, **EXT.3** CVBS och RGB.

Vi rekommenderar att du ansluter yttre enheter som har RGB utsignal till **EXT.1** eller **EXT.3** eftersom RGB ger en bättre bildkvalitet. Om din videobandspelare har EasyLink funktion, ska du ansluta den medföljande eurokabeln till **EXT.2** för att få full nytta av EasyLink.

Videobandspelare (VCR-DVD+RW)

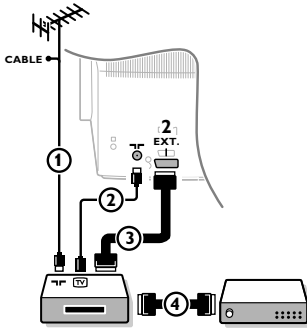

Antennkablarna ① och ② ansluts som visas på bilden här bredvid. En bättre bildkvalitet erhålls om du också ansluter en eurokabel ③.

Om din spelare inte har ett euro-uttag är den enda möjliga anslutningen via antennkabeln. Därför behöver du ställa in spelarens testsignal och ge den programnummer 0 eller spara testsignalen under ett programnummer mellan 90 och 99, se Manuell installation, s. 6. Studera handboken till din videobandspelare.

Dekoder och videobandspelare

Anslut eurokabel ④ till eurokontakten på dekodern och till en viss eurokontakt på videobandspelaren. Titta i handboken som hör till din bandspelare. Se även Dekoder på s. 8. Du kan också ansluta din dekode direkt till **EXT.1** och **2** med en eurokabel.

Annan extra-utrustning (satellitmottagare, avkodare, DVD, spel, etc)

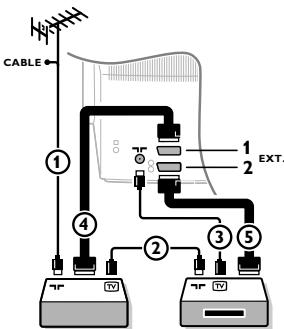

① Anslut antennkablarna ①, ② och ③ enligt anvisningarna (endast om din extrautrustning har in/utgång för TV-antenn).

Anslut din utrustning med eurokabel ④ eller ⑤ till ett av euro-uttagen **EXT.1, 2** eller **3** för att få bättre bildkvalitet.

② Sök upp testsignalen på din extrautrustning på samma sätt som du har gjort för videobandspelaren.

③ Gör ett val i menyn Uppsättning, Källa, s. 8.

Sidoanslutningar

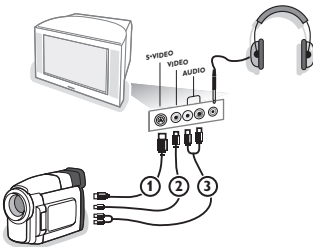

Kamera och videokamera

① Anslut din kamera eller camcorder enligt anvisningarna.

② Anslut utrustningen till **VIDEO** ② och **AUDIO L** ③ för monoutrustning. Anslut också **AUDIO R** ③ för stereoutrustning. S-VHS-kvalitet med en S-VHS camcorder erhålles genom att ansluta S-VHS kablar till **S-VIDEO** ingång ① och **AUDIO** ingång ③.

Varning: Anslut inte sladd ① och ② samtidigt. Det kan orsaka bildstörningar!

Hörlurar

① Stick in kontakten i hörtelefonuttag  enligt anvisningarna.

② Tryck på  för att koppla från de interna högtalarna i TV:n.

Uttaget till hörlurarna har en impedans mellan 8 och 4000 Ohm och är avsett för 3,5 mm teleplugg.

I ljud-menyn väljer du **Ljudstyrka Hörlur** för att ställa in ljudstyrka för hörlurarna.

Stereoförstärkare och två extra främre högtalare

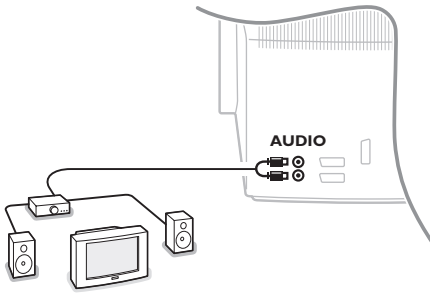

- 1 Anslut ljudkablarna till audio-ingången på din förstärkare och till **AUDIO L** och **R** på TV-apparatens baksida.
- 2 Utnivån regleras genom förstärkarens volymkontroll.

OBS! Stäng av TV:n och din radioförstärkare innan de ansluts. Ställ ljudförstärkarens volym på minimum.

Att välja inkopplad extrautrustning

Tryck på  tills **EXT1**, **EXT2**, **EXT3*** eller **SIDE** visas på skärmen beroende på var du anslutit din utrustning, baktill eller på högra sidan av TV:n.

Anmärkning : De flesta enheter gör omkopplingen automatiskt.

* Finns endast på vissa modeller.

Bandspelare och DVD som har EasyLink

Bandspelaren (VCR eller DVD+RW) eller DVD-spelaren kan skötas via Recorder- eller DVD-menyn på skärmen.

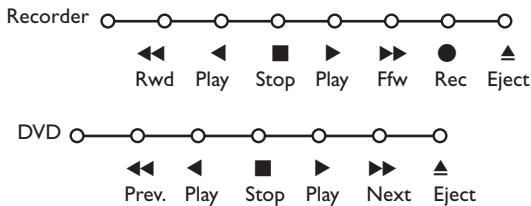

- 1 Tryck på **MENU** knappen på fjärrkontrollen.
- 2 Välj **Recorder** eller **DVD**-meny med markörknappen upp/ner.
- 3 Tryck på markörknappen vänster/höger, upp/ner för att välja bandspelare- eller DVD-funktionen.

Knappen ● för inspelning, kan användas i TV-läge. Om din EasyLink Bandspelare har system standby-funktion så ställs både TV:n och bandspelaren i standby-läge om du trycker in -knappen i tre sekunder.

Audio- och videoapparater-knappen



Den här systemfjärrkontrollen fungerar med följande Philips produkter: TV, VCR, DVD, SAT (RC5), AMP (+TUNER), CD.

Tryck på knappen **Select** för att styra någon av den utrustning som anges i displayen. En annan apparat kan väljas genom att man trycker på **Select** flera gånger inom två sekunder. Lysdioden blinkar då långsamt för att ange apparat. Tryck på en av knapparna på fjärrkontrollen för att styra extrautrustningen. För att återgå till TV-läge, tryck in **Select** medan lysdioden blinkar. Om inget gjorts inom 60 sekunder återgår fjärrkontrollen till TV-läge.

OBS! När **Select**-knappen hålls intryckt i över två sekunder skickas systemvalkommandot för RC5/RC6.

- ⏻ för att övergå till standby
- ⏮ för pause (**DVD, CD, VCR**)
- för inspelning,
- ⏪ för återspolning (**VCR, CD**); sökning nedåt (**DVD, AMP**)
- för stopp,
- ▶ för uppspelning,
- ⏩ för framåtspolning (**VCR, CD**); sökning uppåt (**DVD, AMP**)
- 🗨️ för att välja ditt val av språk på textremsor (**DVD**); RDS-nyheter (**AMP**); för shuffle play (**CD**)
- ☰ för att välja en **DVD**-titel; RDS display (**AMP**); info på skärmen (**CD**)
- ℹ️ visa information
- ⏻ för att koppla menyn till eller från
- P+ för kapitel, kanal, spårval
- 0-9 siffror,
- P+P bandinnehåll (**VCR**), välj ett **DVD**-kapitel, välj en frekvens (**AMP**)
- 🕒 VCR timer
- 🔊 surround till/från (**AMP, CD**)
- markörknapp upp/ner för att välja nästa eller föregående skiva (**CD**)
- markörknapp vänster/höger för att välja föregående eller nästa spår (**CD**) för att söka nedåt/uppåt (**AMP**)

DVD, SAT och CD funktionerna kan programmeras för att istället reglera DVD-R, SAT (RC6), och CD-R.

- 1 Tryck på **Select**-knappen flera gånger tills inget LED-tecken lyser.
- 2 Tryck på **OK**-knappen + sifferknapp 2 för att programmera **DVD-R**. Tryck på **OK**-knappen + sifferknapp 4 för att programmera **SAT (RC6)**. Tryck på **OK**-knappen + sifferknapp 6 för att programmera **CD-R**.

Från och med nu kommer fjärrkontrollen att reglera din DVD-R, SAT (RC6) eller CD-R när något av lägena **DVD, SAT, CD** väljs.

Anm: För att återgå till fabriksinställningarna kan du antingen ta ur batterierna under några minuter, eller trycka på **OK**-knappen + sifferknapp 1 (DVD läge); eller + sifferknapp 3 (SAT-RC5) eller + sifferknapp 5 (CD läge).

Inspelning med bandspelare som har EasyLink

Det är möjligt att starta en direkt inspelning av programmet som visas på TV-skärmen. Fortsätt att trycka in inspelningsknappen ● på fjärrkontrollen i över två sekunder.

OBS! Byte av programnummer på TV:n stör inte inspelningen!
Vid inspelning av ett program från en extra apparat som är ansluten till **EXT. 1, EXT. 3** eller **SIDE** kan du inte välja ett annat TV-program på skärmen.

Behandling av skärmen	Peka, tryck eller suddas inte, eller dra inte över skärmen med något hårt eftersom det permanent kan repa eller förstöra skärmen. Och tänk på att inte putsa med rengöringsdukar med kemiskt innehåll. Peka inte på skärmen med smutsiga händer eller feta dukar (viss kosmetika kan ge skador på skärmen). Dra ur TV'ns nätsladd innan du börjar rengöra skärmen. När ytan börjar bli smutsig kan du försiktigt rengöra den med en absorberande bomulsduk eller annat mjukt material. Använd inte aceton eller alkohol eftersom det kan skada skärmen. Använd inte flytande rengöringsmedel eller rengöringmedel med aerosol. Torka bort saliv eller vattendroppar så snart som möjligt. Sitter detta kvar under en längre tid kan det förorsaka deformation och färgförändringar.
Dålig bild	<ul style="list-style-type: none"> • Har du valt rätt TV-system i den manuella installationsmenyn? • Står din TV eller husets antenn för nära högtalare, ojordad audioanläggning, neonbelysning el. dyl.? • Berg och höga byggnader kan orsaka dubbel bild eller spökbilder. Ibland kan man förbättra bildkvaliteten genom att ändra den antennens riktning. • Är bild eller text-TV oigenkännliga? Kontrollera att du matat in rätt frekvens. Studera avsnitt Installation på sida 6. • Är ljusstyrka, skärpa och kontrast riktigt inställda? Välj Fabriksinställning i uppsättningsmenyn, Allmänt, sid. 7. • Ibland kan dålig bildkvalitet orsakas av en aktiverad S-VHS kamera eller camcorder som anslutits till TV:ns högra sida och när någon annan extra-utrustning anslutits till EXT. 1, 2 eller 3 samtidigt. Då får man stänga av extra-utrustningen.
Ingen bild	<ul style="list-style-type: none"> • Är antennen riktigt kopplad? • Sitter kontakterna ordentligt i antennuttaget? • Är antennkabeln i bra skick och har den rätt kontakter?
Ingen ljud	<ul style="list-style-type: none"> • Inget ljud på någon kanal? Kontrollera om volymen inte står på minimum. • Avbryts ljudet med knappen ⏏?
Ingen lösning hittad för ert bild- eller ljudproblem?	Stäng av TV-apparaten en gång och slå sen på den igen. Försök aldrig att själv reparera en defekt TV. Kontrollera med din TV-handlare eller kontakta en TV-reparatör.
Fjärrkontroll	<ul style="list-style-type: none"> • Om din TV inte längre svarar på fjärrkontrollen kan batterierna vara slut eller så kan fel läge (TV eller annan yttre enhet, se sid. 3) vara valt. • Du kan fortfarande använda MENU och -/+ knappen på TV:ns övansida.
Meny	Har du valt fel meny? Tryck på MENU knapp på nytt för att gå ur meny.
Standby	Din TV förbrukar energi i standby-läge. Energiförbrukning är en bidragande orsak till luft- och vattenföroreningar. Elförbrukning: 1 W.

Sisällys

Mikä neuvoksi?

Jos käyttöohjeesta ei löydy vastausta eikä tarkistusluettelokaan ratkaise ongelmaa, voit soittaa Philipsin asiakaspalveluun. Asiakaspalvelun numero löytyy mukana olevasta 'World-wide guarantee' takuuvihkosesta. Ennen kuin soitat, selvitä itsellesi laitteen tyyppinumero ja sarjanumero, jotka mainitaan television takapaneelissa olevassa arvokilvessä tai pakkauksessa.

Tyyppinumero:
Sarjanumero:

Jatkuvan tuotekehittelyn johdosta pidätämme käyttöohjeen osalta oikeuden muutoksiin ilman eri ilmoitusta.



Laitteen poistaminen käytöstä

Philips kiinnittää erityistä huomiota ympäristöystävälliseen tuotantoon. Televisiossa on materiaaleja, jotka voidaan kierrättää ja käyttää uudelleen. Kun televisio on käytetty loppuun ja poistetaan käytöstä, osa materiaaleista voidaan ottaa talteen ammattitaitoisen liikkeen toimesta. Näin vähennetään hävitettävien jätteiden määrää. Noudata vanhojen televisioiden hävittämisestä annettuja paikallisia ohjeita.



Asennus

Alkuvalmistelut	2
Tv:n päällä olevat painikkeet	2
Kauko-ohjain	3-4
Menujen käyttö	5
Menukielen ja maan valitseminen	5
Tv-kanavien tallennus muistiin	6
Automaattinen asennus	6
Manuaalinen asennus	6
Nimen anto	6
Ohjelmaluettelon uudelleen järjestely	7
Mielikanavien valinta	7
Laitteiston asennus	7
Yleista	7
Lähde	8
Dekood	8
Demo	9

Käyttö

TV menu	
Kuva-menu	9-10
Ääni-menu	10
Toiminnot-menu	11
Teksti-tv opas	12
Teksti-tv	13-14

Oheislaitteiden liittäminen

Laitteiden liittäminen ja valinta	15-16
Audio- ja videolaitteita painikkeet	17
Tarkistusluettelo	18

EasyLink-ominaisuuksien periaate on "yhden painalluksen toiminta". Tämä tarkoittaa sitä, että peräkkäiset toimenpiteet tehdään samaan aikaan sekä televisiossa että kuvanauhurissa, jos kummassakin on EasyLink-toiminto ja ne on yhdistetty kuvanauhurin mukana toimitetulla eurojohdolla.

Alkuvalmistelut

- 1 Aseta televisio tukevalle alustalle.

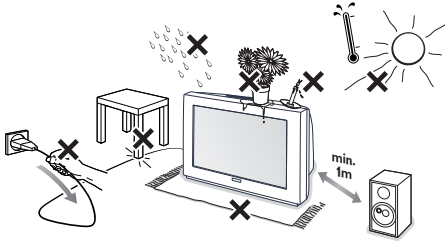



Jätä joka puolelle television ympärille vähintään 5 cm tyhjää ilmanvaihtoa varten. Älä laita televisiota maton päälle. Älä laita television päälle mitään, ettei niistä aiheudu vikoja tai vaaraa. Suojaa tv kuumuudelta ja auringonpaisteelta sekä sateelta ja vedeltä.

- 2 Liitä antennipistoke kunnolla television takana olevaan antenniliitäntään .
- 3 Liitä verkkopistoke pistorasiaan, jonka verkkojännite on 220V-240V.

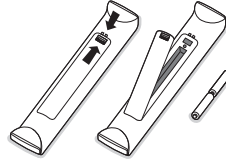
- 4 **Kauko-ohjain:** Pane lokeroon mukana olevat kaksi paristoa (tyyppi R6-1,5V).



Mukana olevat paristot eivät sisällä elohopeaa eivätkä kadmiumia. Suosittelemme noudatettavaksi vanhojen paristojen hävittämisestä annettuja paikallisia ohjeita.

- 5 **Television kytkentä:** Paina television edessä olevaa virtakytkintä . Television edessä oleva merkkivalo ja kuvaruutu syttyvät. Jos merkkivalo on punainen, paina kauko-ohjaimesta painiketta **-P+** tai .

Tv:n päällä olevat painikkeet

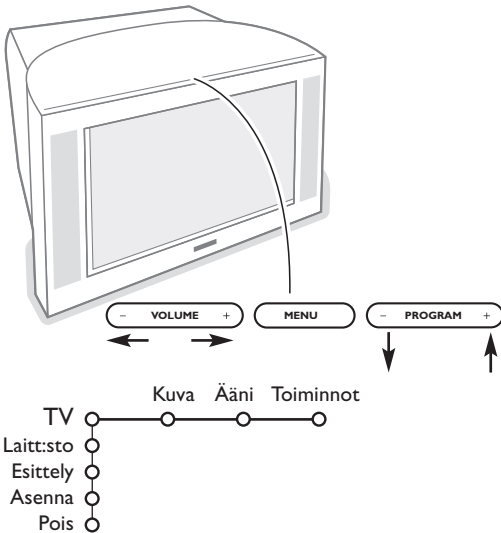

Vaikka kauko-ohjain häviäisi tai rikkoutuisi, voit silti muuttaa joitakin kuvan perusasetuksia tv:n päällä olevilla painikkeilla.

Paina:

- **VOLUME** - tai + säätää äänenvoimakkuutta
- painikkeita **PROGRAM** - tai +, kun valitset tv-kanavia tai ohjelmalähteitä

Painikkeella **MENU** voidaan näyttää päämenu ilman kauko-ohjainta.

Käytä:

- painikkeita **VOLUME** - tai + sekä **PROGRAM** - tai + liikkumiseen valikoissa näytettyyn suuntaan.
- vahvista valinta painikkeella m.

Huomaa:

Kun valikot on näytetty television päällä olevalla painikkeella **MENU**, ne saadaan pois vain kohdassa **Pois**.

Valitse **Pois** ja paina painiketta **MENU**.

Kauko-ohjaimen käyttö

Huomaa: Useimpien painikkeiden kohdalla ensimmäinen painallus kytkee toiminnon. Toinen painallus katkaisee toiminnon. Kun painikkeella on useampia vaihtoehtoja, näytetään pieni luettelo. Valitse luettelosta seuraava kohta painamalla painiketta toistuvasti. Luettelo häviää automaattisesti 4 sekunnin kuluttua, tai paina painiketta **OK**, jolloin luettelo häviää heti.

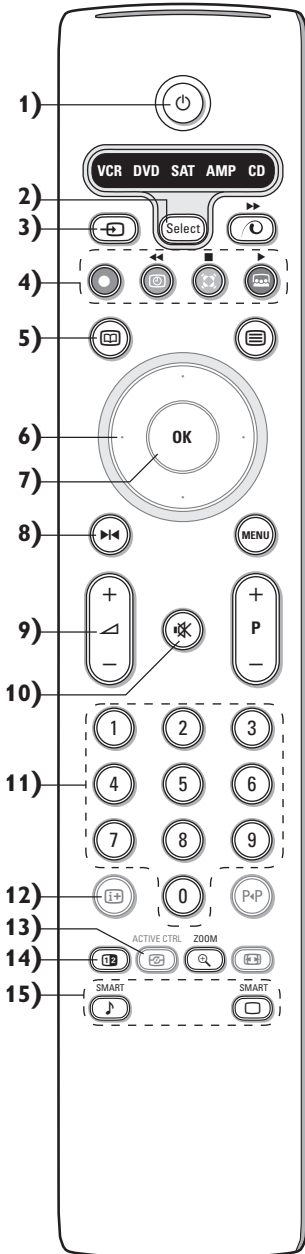

- 1) **Standby**
Painike kytkee ja katkaisee television toiminnan. Laitteen toiminta katkeaa ja punainen ilmaisin syttyy.
- 2) **VCR DVD SAT AMP CD**
Audio- ja videolaitteita painikkeet (s. 17)
- 3) **Oheislaitteen valinta** (s. 16)
- 4) **Audio- ja videolaitteita painikkeet** (s. 17)
● **Välitön Tallennus**
Ks. Tallentaminen EasyLink-toiminnolla varustetulla kuvanauhurilla, s. 17.
- 5) **Teksti-tv-opas** (vain joissakin malleissa) kytk./katk s. 12
Painamalla painiketta **12** voidaan näyttää Teksti-tv-opas kuvaruudun oikealle puoliskolle.
- 6) **Kohdistin**
Näiden neljän näppäimen avulla voit siirtyä valikoissa.
- 7) **OK** Paina tätä painiketta
 - Aktivoi valintasi menusta
 - Ohjelmaluettelon näyttö.
- 8) **Pys.kuva**
Pysäyttää kuvan.
- 9) **-VOL+ (Äänenvoimakkuus)**
Säädä äänenvoimakkuus painikkeella - tai +.
- 10) **Katkaisee äänen tilapäisesti ja palauttaa sen.**
- 11) **Numeropainikkeet**
Tv-kanavan valinta.
Anna kaksinumeroisten ohjelmanumeroiden toinen numero, ennen kuin viiva häviää. Voit vaihtaa suoraan yksinumeroiselle tv-kanavalle painamalla numeropainiketta hieman pidempään.
- 12) **i+ Kuvaruutunäyttö**
Paina lyhyesti, kun haluat näyttää valitun tv-kanavan ohjelma-numeron.
Menu info / Kauko-ohjain info
Kun valikko on kuvaruudussa, voit näyttää tietoa valitusta kohdasta painamalla painiketta **i+**. Näytettäessä valikkotietoja voidaan kauko-ohjaimen toiminnoista saada tietoa, painamalla jotain kauko-ohjaimen painiketta. Painikkeen varsinainen toiminto ei aktivoidu.
- 13) **Active control** (vain joissakin malleissa) ks s. 10.
- 14) **12 Dual screen** (vain joissakin malleissa) (Kaksikuvatoiminto)
 - 1) Paina painiketta **12** tai **12**.
Painamalla painiketta **12** voidaan näyttää teksti-tv kuvaruudun oikealle puoliskolle.
 - 2) • Kuva/Teksti-tv-opas
- Valtitse tv-kanava painamalla kohdistinta vasemmalle/oikealle.
- Siirrä vasemmassa kuvassa kiekko sinisen pallon päälle painamalla kohdistinta alas.
- Valitse toinen tv-kanava painamalla painiketta **+P-**.
• Kuva/Teksti-tv: Ks Aktiivinen kuvanvalinta, s. 13.
 - 3) Katkaise Dual Screen-toiminto painikkeella **12**.
- 15) **Kuvan ja äänen esisäädöt**
Tällä näppäimellä saat näkyviin kuvan ja äänen esisäädöt.
Oma Säätö -asetus vastaa valikoissa tekemiäsi valintoja.

Kauko-ohjaimen käyttö

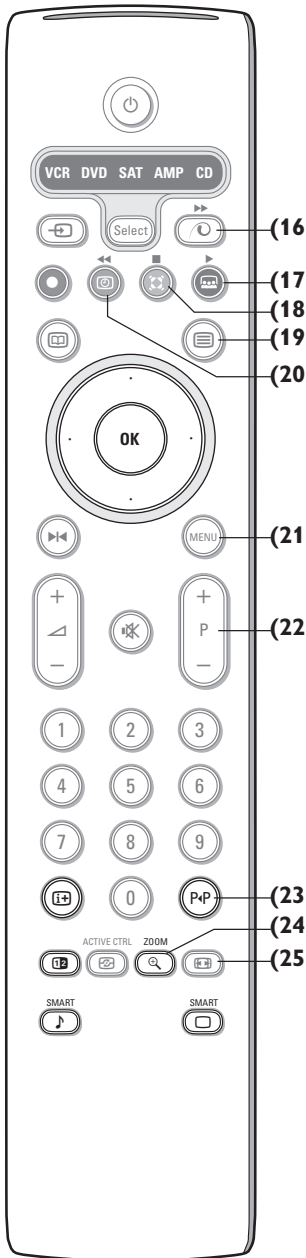

- 16) Pixel Plus 2-esittelyn**
kytkentä/katkaisu
Oikealla puolella Pixel Plus 2 ja Digital Natural Motion on kytketty.
- 17) Cinema Go:** Katso mukana tulevaa erillistä Cinema Link-ohjevihkosta.
- 18) Surround-toiminnon Incredible surround**
Kun valitaan Incredible Surround Kytk. Stereo-toiminnossa, tuntuu kuin kaiuttimet siirtyisivät kauemmas toisistaan.
Dolby Virtual surround
Parhaimmillaan Dolby surround -signaaleja käytettäessä. Antaa mahdollisuuden kokea Dolby Surround Pro Logic-äänentoisto takaa tulevien äänien vaikutelman ansiosta. Katso Äänimenu, 3D-efekti, s. 10.
Huomaa: Saman valinnan voi tehdä Äänimenun kohdassa surround-toiminto, s. 10.
- 19) Teksti-tv (vain joissakin malleissa) kytk./katk. s. 13**
Painamalla painiketta **12** voidaan näyttää teksti-tv kuvaruudun oikealle puoliskolle.
- 20) Kello:** Kellonaika näytetään kuvaruutuun.
- 21) MENU:** Päämenu ks. s. 5
- 22) -P+ Ohjelmien valinta**
Suosikkiluettelon tallennettujen tv-kanavien ja ohjelmälähteiden selaus.
- 23) P+P Smart surf**
Tällä painikkeella voidaan helposti vaihdella 2-9 tv-kanavan ja ohjelma-lähteen välillä. Katso Yleistä, Smart surf, s. 7.
Poista Smart surf näyttö painamalla painiketta ok tai odottamalla ajan loppumista.
- 24) Zoomaus kytk./katk.**
Valitse jokin zoomaus-kerroin (x1, x4, x9, x16) painamalla toistuvasti painiketta zoom OK.
Lisäksi voit siirtää valittua zoomaus-ikkunaa kuvaruudussa käyttämällä kohdistinta.
Zoomaus-ikkuna palautuu alkuasetukseen aina kun valitaan toinen tv-kanava, toinen kuvakoko (myös automaattisesti) tai kaksikuvatoiminto.
- 25) Kuvaformaatti**
Valitse painamalla toistuvasti painiketta:
Jos televisiossa on 16:9-kuvaruuu: Autom. kuvakoko, Superzoomaus, 4:3, Elok. laaj. 14:9, Elok. laaj. 16:9, Tekstityksen zoomaus tai Laajakuva.
Jos televisiossa on 4:3-kuvaruuu: Autom. kuvakoko, 4:3 tai Bildkomprimering.

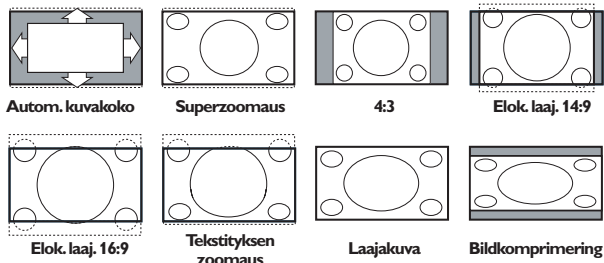

Autom. kuvakoko-toiminto täyttää kuvaruudun mahdollisimman täysin. Jos tekstitys on alalaidan mustassa palkissa, Autom. kuvakoko saa tekstityksen näkyviin. Jos tekstitys näkyy vain osittain, paina kohdistinta ylöspäin. Jos ohjelmakanavan logo näkyy ylälaidan mustan palkin kulmassa, logo häviää ruudusta.

Superzoomaus poistaa 4:3-kuvakoon mustat sivupalkit vääristäen kuvaa mahdollisimman vähän.

Kun kuvakooksi on valittu Elok. laaj. 14:9 tai 16:9, Superzoomaus tai Tekstityksen zoomaus, voit vierittää tekstityksen näkyviin käyttämällä kohdistinta ylös/alas.

Menujen käyttö

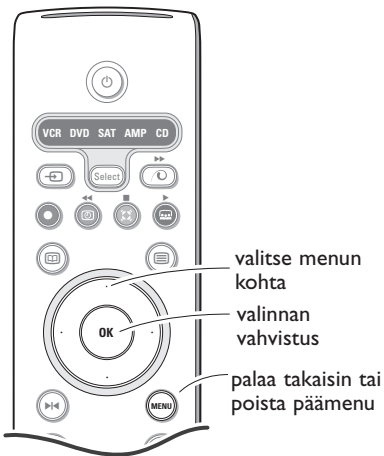

Painamalla painiketta **i+** saat tietoa valitusta valikon kohdasta.

- 1 Kutsu päämenu painamalla kauko-ohjaimesta painiketta **MENU**. Voit milloin tahansa poistaa valikot painamalla uudelleen **MENU**-painiketta.

Huomaa: Jos laite on yhdistetty Cinema Linkin kautta, valikossa näkyy enemmän kohtia.

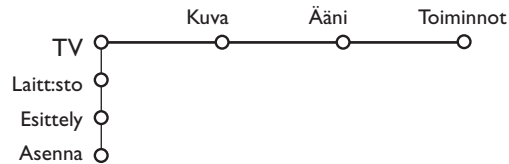

- 2 Valitse painamalla kohdistinta ylös/alas kohta **TV**-, **Laitteisto**, **Esittely**- tai **Asennus**-menu. Valitse **Kuva**, **Ääni** tai **Toiminnot** painamalla kohdistinta vasemmalle/oikealle.
Huomaa: Joskus kaikki valikon kohdat eivät näy kuvaruudussa (näkyvät sinisten pallojen rykelmä). Näytä kaikki kohdat painamalla kohdistinta alas tai oikealle.
- 3 Valitse menun kohta painamalla kohdistinta vasemmalle/oikealle.
- 4 Valitse asetus tai säätö painamalla kohdistinta ylös/alas.

Huomaa: Kohdat, joita ei tilapäisesti voi valita tai jotka eivät kuulu asiaan näytetään vaaleanharmaana eikä niitä voi valita.

Asennus

Asennusmenu sisältää seuraavat kohdat:

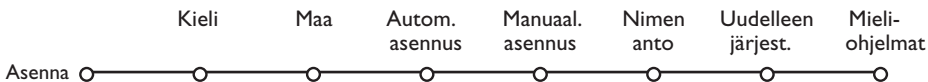

EasyLink

os kuvanauhuriin on EasyLink-toiminto, asennuksen aikana kieli, maa ja saatavilla olevat kanavat lähetetään automaattisesti kuvanauhuriin.

Menukielen ja Maan valitseminen

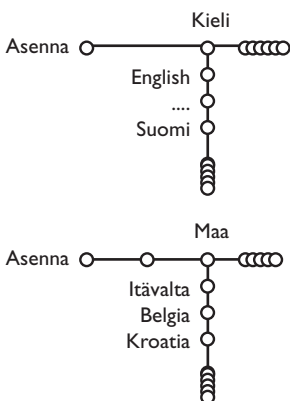

- 1 Paina kauko-ohjaimesta painiketta **MENU**.
- 2 Valitse **Asenna** painamalla kohdistinta alas.
- 3 Valitse **Kieli** painamalla kohdistinta oikealle. Seuraa kuvaruudun ohjeita.
- 4 Valitse kieli painamalla kohdistinta ylös/alas ja vahvista painamalla painiketta **OK**.
- 5 Valitse **Maa** painamalla kohdistinta oikealle.
- 6 Valitse maa, jossa parhaillaan olet, ja paina painiketta **OK**. Valitse **Muu**, jos oikeaa maata ei ole.
- 7 Jatka **Asennus**-menusta.

Tv-kanavien tallennus muistiin

Kun kieli ja maa on asetettu oikein, voit nyt hakea ja tallentaa tv-kanavat kahdella eri tavalla: automaattisesti tai manuaalisesti (viritys kanava kerralla). Valitse vaihtoehto painamalla kohdistinta oikealle.

Automaattinen asennus

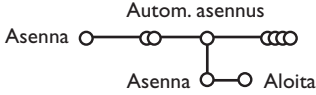

- 1 Valitse Asennus-menusta kohta **Automaattinen asennus**.

Huomaa: mikään kanava ei saa olla lukittu automaattiasennusta käytettäessä. Avaa kanavat syöttämällä tarvittaessa PIN-koodi. Katso TV, Ominaisuudet-menu, Lapsilukko, s. 11.)

- 2 Paina kohdistinta alas. **Automaattiasennuksen aloitusilmoitus Aloita** ilmestyy.
- 3 Paina kohdistinta oikealle.

- 4 Viesti **Hakee** ilmestyy ja automaattiasennuksen eteneminen näytetään.

Jos televisio tunnistaa kaapelijärjestelmän tai ACI-signaalia (Automatic Channel Installation) lähettävän tv-kanavan, ohjelmaluettelon ilmestyy kuvaruutuun. Ilman ACI-lähetystä kanavat numeroidaan kielen ja maan valinnan mukaan. Käyttämällä Uudelleenjärjestely-toimintoa voit numeroida ne uudelleen. Katso s. 7.

*Kaapeli- tai tv-yhtiö voi näyttää valintavalikon. Sen ulkonäkö ja sisältö riippuvat kaapeliyhtiöstä tai tv-yhtiöstä. Valitse painamalla kohdistinta ja paina sitten painiketta **OK**.*

Manuaalinen asennus

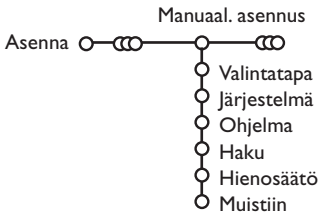

Tv-kanavien haku ja tallennus muistiin tehdään kanava kerralla. Manuaalinen asennus menu on käytävä läpi vaihe vaiheelta.

- 1 Valitse Asennus-menusta kohta **Manuaal. asennus**.
- 2 Paina kohdistinta alas. Seuraa kuvaruudun ohjeita.

Huomaa: Haku tai tv-kanavan suora valinta

Jos tiedät taajuuden tai C- tai S-kanavanumeron, voit antaa sen suoraan numeropainikkeilla 0-9. Jatka painamalla kohdistinta alas.

Toistamalla saman voit hakea lisää tv-kanavia.

Nimen anto

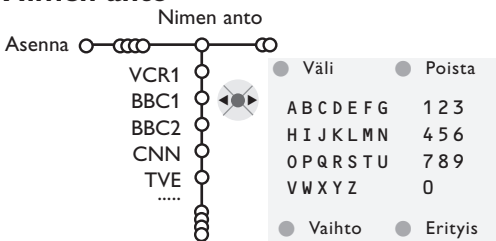

Tv-kanavalle muistiin tallennettu nimi voidaan muuttaa tai jos nimeä ei ole, se voidaan antaa. Ohjelmanumeroille 0 - 99 voidaan antaa 5 kirjainta tai numeroa käsittävä nimi.

- 1 Valitse Asennus-menusta **Nimen anto** ja paina painiketta **OK**.

- 2 Valitse ohjelmanumero. *Huomaa: Painamalla jatkuvasti kohdistinta ylös/alas voit selata ohjelmaluetteloa.*

- 3 Paina kohdistinta oikealle. Kuvaruutuun ilmestyy näppäimistö. Paina kohdistinta oikealle, niin pääset näppäimistöön. Valitse ensimmäinen merkki painamalla kohdistinta ylös/alas, vasemmalle/ oikealle ja paina painiketta **OK**. Kaikki merkit valitaan samalla tavalla.

Valitse **Väli**, kun haluat sanavälin; **Poista**, kun haluat pyyhkiä korostettuna näkyvän merkin; **Vaihto**, kun haluat näyttää näppäimistöllä isot tai pienet kirjaimet; **Erityis**, kun haluat näppäimistön erikoismerkit. Vahvasta painamalla painiketta **OK**.

- 4 Paina kohdistinta toistuvasti vasemmalle, kun haluat lopettaa valitun kanavan tai oheislaitteen nimen antamisen.

- 5 Valitse toinen ohjelmanumero ja toista vaiheet **3** - **4**.

Ohjelmaluettelon uudelleen järjestely

Voit mielesi mukaan vaihtaa muistissa olevien tv-kanavien järjestystä.

- 1 Valitse Asennus-menusta **Uudelleen järjest.** ja paina painiketta **OK**.
- 2 Seuraa kuvaruudun ohjeita.

Mielikanavien valinta

- 1 Valitse Asennus-menusta **Mieliohjelmat**.
- 2 Valitse ohjelmanumero painamalla kohdistinta ylös/alas.
- 3 Valitse **Kyllä** tai **Ei** käyttämällä kohdistinta vasemmalle/oikealle.
- 4 Toista vaiheet 2 ja 3 jokaisen sellaisen tv-kanavan tai oheislaitteen kohdalla, jonka haluat valita suosikiksi tai ei-suosikiksi.

Tv-laitteiston asennus

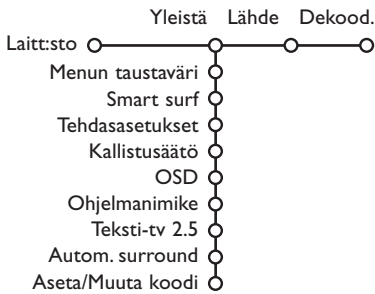

Laitteisto-menu sisältää kohtia joilla säädetään tv:n toimintojen, ominaisuuksien, palvelujen ja mahdollisesti liitettyjen oheislaitteiden adetuksia.

Yleistä-menussa voi muuttaa asetuksia, joita yleensä tarvitsee tehdä vain satunnaisesti.

Lähde-menussa voi valita ohjelmälähteen.

Lähde-menussa voi määrittää yhden tai useamman ohjelmanumeron dekooderin ohjelmanumeroksi.

Painamalla kauko-ohjaimesta painiketta **i+ saat tietoa valitusta valikon kohdasta.**

Yleistä

Smart surf

- 1 Valitse **Smart surf**.
- 2 Painamalla kohdistinta vasemmalle/oikealle, valitse
 - **2 ohjelmaa**, jos haluat vaihdella painikkeella P+P nykyisen ja edellisen valitun kanavan välillä,
 - **9 ohjelmaa**, jos haluat painikkeella P+P näkyviin luettelon, jossa on enintään 9 valittavaa kanavaa,

Kanavan tai ohjelmälähteen lisääminen/poistaminen:

Viritä lisättäväksi haluamasi kanava tai ohjelmälähde. Paina painiketta P+P. Lisää painamalla kohdistinta oikealle.

Huomaa: Jos luettelossa on jo yhdeksän kanavaa/ohjelmälähdettä, alimpana oleva poistetaan.

Tehdasasetukset

Tämä palauttaa kuvan ja äänen asetukset takaisin tehdasasetuksiksi, mutta säilyttää kanava-asennukset.

OSD (On Screen Display)

Katso Kauko-ohjaimen käyttö, s. 3, **i+**
Kuvaruutunäyttö.

- 1 Valitse **OSD**.
- 2 Valitse **Normaali** kytkee ohjelmanumeron jatkuvan näytön sekä tv-kanavan ja ohjelman tietojen laajemman näytön kuvaruudussa. **Minimi** kytkee kanavatietojen supistetun näytön.

Huomaa: Kun tekstitys on kytketty, ks. Toiminnot, s. 11, ohjelmanumeron jatkuva näyttö ei ole mahdollinen.

Teksti-tv 2.5

Jotkut ohjelmantuottajat tarjoavat mahdollisuuden nähdä enemmän värejä, muita taustavärejä ja kauniimpia kuvia teksti-tv-sivuilla.

- 1 Valitse **Teksti-tv 2.5**.
- 2 Jos haluat hyödyntää tätä ominaisuutta valitse painamalla kohdistinta oikealle **Teksti-tv 2.5 Kytk**.
- 3 Jos haluat neutraalimman teksti-tv-näytön valitse painamalla uudelleen kohdistinta oikealle **Teksti-tv 2.5 Katk**. Valinta koskee kaikkia teksti-tv:tä lähettäviä kanavia.

Huomaa: Saattaa kestää muutaman sekunnin, ennen kuin teksti-tv-lähetys vaihtuu.

Autom. Surround

Joskus tv-yhtiöt lähettävät merkkisignaalin Surround Sound -koodatuille ohjelmille. Televisio vaihtaa automaattisesti parhaan surround sound-toiminnon, kun kohtaan **Autom. surround** on valittu **Kytk.**

Aseta/Muuta koodi

Lapsilukon (katso TV, Toiminnot, s. 11) avulla voit lukita kanavia ja estää lapsia katsomasta tiettyjä ohjelmia. Lukittuja kanavia voidaan katsoa vain antamalla koodi. Aseta/Muuta koodi -menukohdassa voi valita tai muuttaa ns. PIN-koodin (Personal Identification Number).

- 1 Valitse **Aseta/Muuta koodi**.
- 2 Jos koodia ei ole vielä, menu näyttää **Aseta koodi**. Jos koodi on annettu aikaisemmin, menu näyttää **Muuta koodi**. Seuraa kuvaruudun ohjeita.

Tärkeää: olet unohtanut koodin !

- 1 Valitse Yleistä-menusta **Muuta koodi** ja paina **OK**.
- 2 Paina kohdistinta oikealle ja anna ohituskoodi 8-8-8-8.
- 3 Paina uudelleen kohdistinta ja anna uusi 4-numeroinen koodi. Aikaisempi koodi pyyhitään ja uusi tallennetaan tilalle.

Laihte

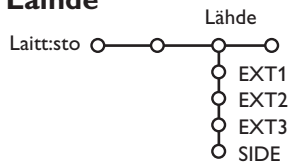

Tässä menussa voi valita jonkin liitännöihin yhdistetyn oheislaitteen.

- 1 Näytä valittuun liitännään yhdistettyjen laitteiden nimiluettelo painamalla kohdistinta oikealle.
- 2 Valitse oheislaitte painamalla kohdistinta ylös/alas.

Kun olet valinnut ohjelmälähteen, esim. DVD, tämä ohjelmälähde valitaan automaattisesti kun kauko-ohjaimelle valitaan DVD-toiminto, ks. s. 3, ja kun painat kauko-ohjaimesta painiketta .

Dekooderi

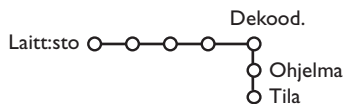

Jos olet yhdistänyt dekooderin tai muokkaimen, katso s. 15, voit määrittää yhden tai useamman ohjelmanumeron dekooderin ohjelmanumeroksi.

- 1 Valitse **Dekood**.
- 2 Valitse **Ohjelma**.

- 3 Valitse ohjelmanumero, jolle olet tallentanut dekooderista tulevan ohjelman.
- 4 Valitse **Tila**.
 - Valitse käyttämällä kohdistinta vasemmalle/ oikealle vaihtoehto **Katk.**, **EXT1** tai **EXT2**.
 - Valitse **Katk.**, ellei halua kytkeä tälle ohjelmanumerolle dekooderia.

*Huomaa: Valitse **EXT2**, kun dekooderi on yhdistetty EasyLink-kuvanauhuriin.*

Esittely

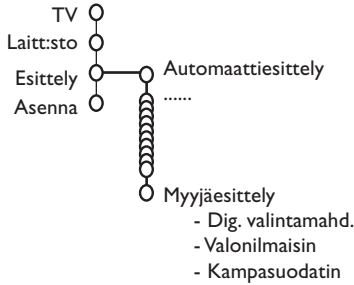

Esittely-menusta on valittavissa television toimintojen esittely erillisinä tai jatkuvana.

Jos on valittu **Automaattiesittely**, toiminto esittelee automaattisesti kaikki eri toiminnot peräkkäin jatkuvana. Toiminto lopetetaan painamalla jotain kohdistinpainiketta.

Jos on valittu jokin toiminto, tämä toiminto esitellään vain kerran ja Esittely-menu häviää näkyvistä.

Huomaa: Myyjäesittely ei ole osa automaattitoimintoa ja se on kytkettävä erikseen.

Menujen Tv

Kutsu päämenu painamalla kauko-ohjaimesta painiketta **MENU**.

Valitusta valikon kohdasta saat tietoja painamalla kauko-ohjaimesta painiketta **i+**.

Kuva-menu

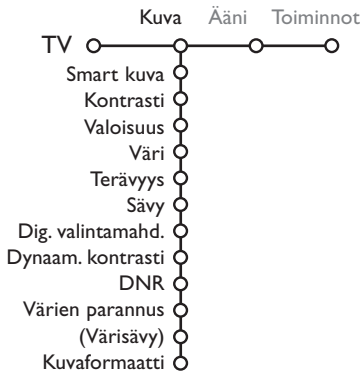

- 1 Valitse **Kuva** painamalla kohdistinta oikealle.
- 2 Valitse Kuva-menun kohdat painamalla kohdistinta ylös/alas.
- 3 Muuta asetukset painamalla kohdistinta vasemmalle/oikealle tai valitse luettelo alamenusta painamalla kohdistinta oikealle. Valitse alamenusta kohta painamalla kohdistinta ylös/alas.

Huom.: Jos haluat poistaa menun taustan ennen kuva-asetusten säätöä, katso TV Laitteisto, Yleistä, s. 7.

Smart kuva

Valitse **Smart-kuva**, kun haluat näyttää luettelon esisäädetyistä kuva-asetuksista, joista jokainen vastaa tiettyä tehdasasetusta.

Esisäädetty tarkoittaa kuvamenussa tehtyjä omia kuva-asetuksia.

Digitaaliset valintamahdollisuudet



Pixel Plus 2 on paras asetus, se kaksinkertaistaa vaakaerottelun ja lisää juovien määrää 33%.

Kannattaa ehkä valita Movie Plus, jos sädekehäilmiö häiritsee katselua. Halutessasi voit valita asetukseksi Kaksoisjuovat tai 100 Hz Digital Scan.

Huomaa: Kun käytetään 60 Hz NTSC-aineistoa, vaihtoehdot ovat Pixel Plus 2, Movie Plus tai Progressiivinen, progressiivinen pyyhkäisy ilman liikkeenkorjausta.

Aktiivinäyttö

Tämä tarkoittaa aktiivista ja automaattista järjestelmää, joka mittaa ja korjaa automaattisesti kaikki tulosignaalit, niin että kuva olisi aina mahdollisimman hyvä.

- 1 Paina kauko-ohjaimesta painiketta .
- 2 **Active Control**-valikko näytetään.
- 3 Valitse Active Control-asetus **Katk.**, **Minimi**, **Keski** (suositus) tai **Maksimi** painamalla kohdistinta ylös/alaspäin.
Kuva-asetusten optimointi tapahtuu jatkuvasti automaattisesti ja se näkyy palkeista. Valikon kohtia ei voi valita.
- 4 Valitse **Smart-kuva** painamalla kohdistinta oikealle.
- 5 Valitse jokin esisäädetyistä kuva-asetuksista painamalla kohdistinta ylös/alaspäin.
- 6 Valitse **Aktiivinäyttö** painamalla kohdistinta oikealle.
- 7 Valitse **Näytä palkit**, jokin Dual screen-esittely tai **Katk.** painamalla kohdistinta ylös/alaspäin.
Kun valitset Dynaaminen kontrasti, Pixel Plus 2, Digital Noise Reduction tai Digital Natural Motion, kuvaruutu jakautuu kahteen osaan: vasemmalla puolella valittu kuva-asetus on katkaistu, oikealla puolella se on kytketty.
- 8 Katkaise Active Control-valikon näyttö painamalla uudelleen painiketta .

Ääni-menu



- 1 Valitse **Ääni** painamalla kohdistinta oikealle.
- 2 Valitse Ääni-menun kohdat painamalla kohdistinta ylös/alas ja säädä asetukset painamalla kohdistinta vasemmalle/oikealle.
Muista, että asetukset ovat normaalilla keskitasolla, kun asteikko näyttää keskikohtaa.

Smart-ääni

Valitse **Smart-ääni**, kun haluat näyttää luettelon esisäädetyistä ääniasetuksista, joista jokainen vastaa diskantin ja basson tiettyä tehdasasetusta.

Esisäädetty tarkoittaa äänimenussa tehtyjä omia asetuksia.

Huomaa:

- Jotkut kohdat menusta ovat käytettävissä vain kun Cinema Link on valittu ja kytketty toimintaan. Muita ohjataan audiovastaanottimesta eikä televisioista. Katso mukana tulevaa erillistä Cinema Link -ohjevihkosta.
- **Ääni I-II** on käytettävissä vain kaksiäänilähetyksissä.
- **Mono/Stereo** voidaan valita vain analogisissa stereolähetyksissä.
- **Nicam/Analog** voidaan valita vain Nicam-lähetyksissä.

Toiminnot-menu

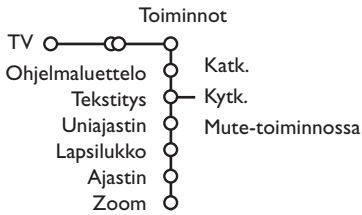

Ohjelmat

Painikkeella **OK** voidaan vaihtaa tv-kanavan tai oheislaitteen välillä.

Tekstitys

Tekstityssivu on tallennettava muistiin jokaiselle tv-kanavalle:



Kytke teksti-tv ja valitse hakemistosta oikea tekstityssivu. Katkaise teksti-tv.

Asetus **Tekstitys kytk.** näyttää sen automaattisesti valitulle tv-kanavalle, jos tekstitystä lähetetään. Symboli osoittaa, että toiminto on kytketty.

Valitse **Mute-toiminnoissa.**, kun haluat tekstityksen automaattisesti näkyviin äänen ollessa katkaistu kauko-ohjaimen painikkeella .

Lapsilukko

1 Valitse **Lapsilukko.**

Lapsilukko  Lukko
Katsel. esto  Lukitus alkaa
Lukitus pois  Ohjelmalukitus

2 Näytä Lapsilukko-menu painamalla kohdistinta oikealle. Pyydetään antamaan koodi.

Huomaa: koodi on annettava joka kerta, kun halutaan päästä Lapsilukko-menuun.

Tärkeää: olet unohtanut koodin ! Ks. s. 8.

3 Valitse jokin Lapsilukko-menumen kohdistinta.

- Valitse **Lukko**, jos haluat lukita kaikki kanavat ja oheislaitteet.

- Valitse **Katselun esto** ja paina kohdistinta oikealle.

Valitse:

- **Lukitus alkaa**, jos haluat lukita kaikki ohjelmat tietystä kellonajasta eteenpäin. Paina kohdistinta oikealle ja syötä kellonaika painamalla kohdistinta ylös/alas ja oikealle. Vahvista painikkeella **OK**.

- **Ohjelmalukitus**, jos haluat lukita tietyn tv-kanavan tai oheislaitteen ohjelma;

- Valitse **Lukitus pois**, kun haluat avata kaikkien kanavien ja oheislaitteiden lukituksen kerralla.

1 Valitse **Toiminnot** painamalla kohdistinta oikealle.

2 Valitse Toiminnot-menumen kohdat painamalla kohdistinta ylös/alas ja säädä asetukset painamalla kohdistinta vasemmalle/oikealle.

Ajastin

1 Valitse **Ajastin.**

VCR1 Sunnuntai
BBC2 Maanantai
Katk. CNN
Ajastin  Kytk. TVE J.pvä 15:45
▶.....

2 Valitse **Kytk.** painamalla kohdistinta oikealle.

3 Näytä ohjelmaluettelo painamalla uudelleen kohdistinta oikealle.

4 Valitse tv-kanava tai oheislaite, jolle haluat television vaihtavan valittuna aikana ja päivänä.

5 Valitse painamalla uudelleen kohdistinta oikealle viikonpäivä tai **J.pvä.**

6 Valitse ajan asetus painamalla kohdistinta vielä kerran oikealle. Anna aika numeropainikkeilla tai painamalla kohdistinta ylös/alas ja vahvista painikkeella **OK**.

7 Poista menu painamalla painiketta **MENU**.

Huomaa: Ajastimen asetukset voi tarkistaa painamalla painiketta .

Zoom

1 Valitse **Zoom** painamalla kohdistinta alaspäin ja paina sitten painiketta **OK**.

2 Valitse suurennus (x1, x4, x9, x16) painamalla painiketta **OK**.

3 Lisäksi voit siirtää valittua zoom-ikkunaa kuvaruudussa painamalla kohdistinta ylös/alaspäin, vasemmalle/oikealle.

4 Lopeta zoomaus painamalla **MENU**-painiketta.

Teksti-tv-opas

Teksti-tv:tä lähettävät televisiokanavat lähettävät myös sivua, jossa on päivän tv-ohjelmat. Jos valittu ohjelmaoppaan sivu täyttää VPT-vaatimukset, on mahdollista tallentaa, katsoa tai lukita ohjelmia tai muistuttaa ohjelmista.

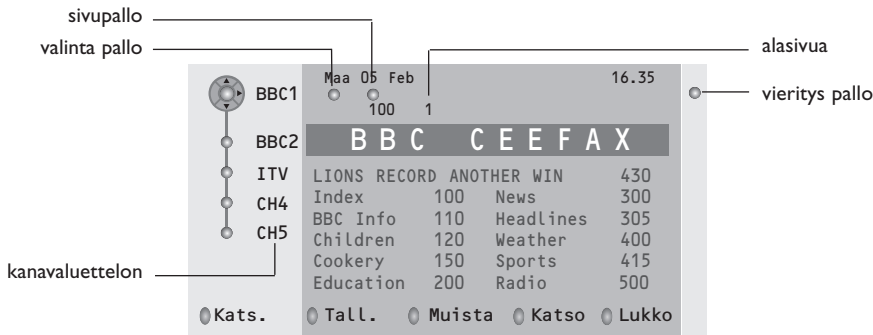

- 1 Paina painiketta .
- 2 Valitse tv-kanava painamalla kohdistinta ylös/alas ja paina painiketta **OK**.
- 3 Siirrä kohdistin ylös kanavaluettelon päälle, jonne valitun tv-kanavan nimi ilmestyy.
- 4 Siirrä kiekko valintapallon päälle painamalla kohdistinta oikealle.
- 5 Hae teksti-tv:n hakemistosta tämän päivän tai seuraavan päivän ohjelmasivu.
- 6 Syötä oikea ohjelmaoppaan sivunumero numeropainikkeilla.
Valitse jokin saatavilla olevista alasisivuista painamalla kohdistinta kaksi kertaa oikealle, niin että kiekko siirtyy oikealle.

Jos valittu ohjelmaoppaan sivu täyttää VPT-vaatimukset, televisio muistaa kanavan viimeksi valitun teksti-tv-sivun, joka sisältää ohjelmatiedot ja ilmoittaa mikä ohjelma alkaa milloinkin.

Aina kun painat painiketta , valitun tv-kanavan teksti-tv-opassivu näytetään.

Huomaa: Tv-yhtiö vastaa tiedon sisällöstä.

Perustoiminnot

Painamalla harmaata, punaista, vihreää, keltaista tai sinistä painiketta voidaan aktivoita teksti-tv-opas-toiminto. Painikkeet näkyvä harmana, jos toiminto ei ole käytettävissä.

Katsaus: tämä menu näyttää luettelon ohjelmista, jotka on merkitty muistutettaviksi, tallennettaviksi tai on lukittu. Tässä valikossa voidaan muuttaa tai poistaa merkittyjä ohjelmia.

Tallennus: kuvanauhurin tallennuksen ohjelmointi (jos siinä on NEXTVIEWLink-toiminto ja se on yhdistetty liitäntään **EXT.2**).

Muistutus: television automaattinen kytkentä toimintaan tai pysäyttää ohjelman lähetyksen näyttämällä viestin, jos tv on toiminnassa.

Lukitus: tallennuksen tai katselun estävä ohjelmien lukitus.

Toimintoja Tallennus, Muistutus tai Lukitus varten ilmestyy pieni menu, jossa voidaan valita aikaväli: kerran, J. pvä (päivittäin) tai J.vko (viikoittain), tai poistaa aikaisemmin asetettu tallennus, muistutus tai lukitus. Oletusasetus on **Kerran**, joka vahvistetaan painamalla painiketta **OK**.

Katselu: valitun ja parhaillaan lähetettävän ohjelman katselu.

Teksti-tv

Useimmat tv-kanavat lähettävät tietoa teksti-tv:n kautta. Tässä televisiossa on 1200 sivun muisti, joka tallentaa useimmat lähetetyt sivut ja alisivut lyhentääkseen odotusaikaa. Aina ohjelmakanavan vaihdon jälkeen muisti päivitetään.

Teksti-tv:n kytkentä ja katkaisu

Kytke teksti-tv painamalla painiketta .

102	«03	04	05	06	07	08	09	10	11	12»
	BBC	CEEFAX	102	Mon	05	Feb	16.35.22			
	BBC	CEEFAX								
LIONS	RECORD	ANOTHER	WIN	430						
Index	100	News	300							
BBC Info	110	Headlines	305							
Children	120	Weather	400							
Cookery	150	Sports	415							
Education	200	Radio	500							
Lottery	230	Travel	550							
Finance	240	Subtitling	888							
Music	280	TV Listings	600							
Punainen	Vihreä	Keltainen	Sininen							

Teksti-tv-sivun valinta

- Anna haluttu sivunumero numeropainikkeilla tai painamalla kohdistinta ylös/alaspäin, vasemmalle/ oikealle tai painamalla painiketta **-P+**.
- Valitse aihe ruudun alareunan vaihtoehtojen värejä vastaavilla väripainikkeilla.

Aikaisemmin valitun teksti-tv-sivun valinta

(Mahdollista vain silloin, kun teksti-tv:n suosikkisivuista ei ole luettelo saatavilla. Ks s. 14)

Paina painiketta **P+P**.

Teksti-tv:n etusivun valinta

Paina harmaata painiketta , kun haluat näyttää etusivun (yleensä s.100).

Koskee vain T.O.P.-tekstitelevisiota:

Paina painiketta . T.O.P.-teksti-tv:n aiheet näytetään. Valitse haluamasi aihe käyttämällä kohdistinta ylös/alas, vasemmalle/oikealle ja paina painiketta **OK**.

Kaikki tv-kanavat eivät lähetä T.O.P.-teksti-tv:tä.

Alasivujen valinta



Kun valittu teksti-tv-sivu sisältää eri alisivuja, kuvaruutuun ilmestyy luettelo käytettävissä olevista alisivuista.

Valitse seuraava tai edellinen alisivu painamalla kohdistinta vasemmalle tai oikealle.



Suurennus

Painamalla toistuvasti painiketta  näytetään teksti-tv-sivun yläosa, alaosa ja takaisin koko sivu normaalikokoisena. Suurennettua teksti-tv-sivua voidaan vierittää rivi kerralla painamalla kohdistinta ylös/alaspäin.

Kuva/Teksti-tv

- 1 Paina painiketta . Painamalla painiketta  voidaan näyttää teksti-tv kuvaruudun oikealle puoliskolle.
- 2 Valitse painamalla kohdistinta tv-kanava.
- 3 Katkaise Dual Screen-toiminto painikkeella .

Aktiivinen kuvanvalinta

Kun on valittu Kaksikuva-toiminnosta kuva/teksti-tv (painiketta ) , valitse haluamasi sivunumero painikkeilla **-P+**, paina sitten **MENU**-painiketta ja valitse vasen kuvaruutu (sininen pallo ylhäällä). Nyt voit valita painikkeella  kuvan/teksti-tv:n supistetun tai koko ruudun näytön.

Hypertekstillä voidaan valita ja hakea sivuja, joilla on jokin sama sana tai luku kuin nykyisellä teksti-tv-sivulla.

- 1 Korosta sivulla oleva ensimmäinen sana tai luku painamalla painiketta **OK**.
- 2 Valitse haettava sana tai luku painamalla kohdistinta ylös/alas, vasemmalle/oikealle.
- 3 Vahvasta painikkeella **OK**. Kuvaruudun alareunaan ilmestyy viesti kertoo, että haku on käynnissä tai että sanaa tai sivua ei löydy.
- 4 Hyperteksti poistetaan painamalla kohdistinta ylöspäin.

Teksti-tv menu

(Käytettävissä vain koko ruudun teksti-tv-toiminnossa)

- 1 Aktivoi menu painamalla painiketta **MENU**.
- 2 Valitse menukohdat painamalla kohdistinta ylös/alas.
- 3 Aktivoi painamalla kohdistinta oikealle.

Piilotiedot

Näyttää/peittää sivun piilotiedon, kuten kysymysten vastaukset ja ratkaisut. Aktivoi painamalla kohdistinta oikealle.

Mieliohjelma

Voit laatia luettelon eri kanavilta valituista yhteensä kahdeksasta suosimastasi teksti-tv-sivusta.

Suosikkisivun lisääminen luetteloon:

- 1 Valitse haluamasi teksti-tv-sivu.
- 2 Valitse teksti-tv-valikosta **Mieliohjelma** ja avaa luettelo painamalla kohdistinta oikealle.
- 3 Lisää sivu luetteloon painamalla uudelleen kohdistinta oikealle.
- 4 Paina **MENU**-painiketta, niin näet nykyisen sivun.

Luettelon suosikkisivujen katsominen:

Teksti-tv-toiminnossa voit painikkeella P+P selata valitun tv-kanavan suosikkisivut.

Huomaa: vain valittuna olevan kanavan sivuja voidaan valita.

Haku

Sanan valinta

Kuvaruudun näppäimistöllä voit näppäillä sanan, jonka haluat hakea teksti-tv-sivuilta. Ei ole väliä käytetäänkö isoja vai pieniä kirjaimia.

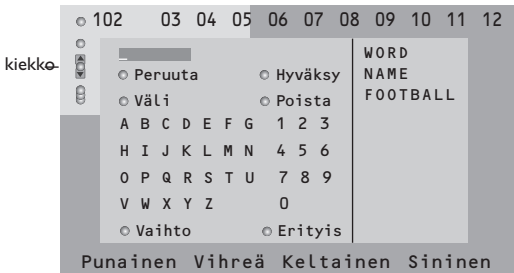

- 1 Pääset näppäimistöön painamalla kohdistinta oikealle.
- 2 Valitse merkit, sanat tai toiminnot painamalla kohdistinta vasemmalle/oikealle, ylös/alas.
- 3 Vahvista jokainen valittu merkki painikkeella **OK**.

- 4 Valitse **Peruuta**, kun haluat peruuttaa sanan tai merkin; **Väli**, kun haluat sanavälin; **Poista**, kun haluat poistaa viimeksi valitun merkin; **Vaihto**, kun haluat vaihta pienet kirjaimet tai isot kirjaimet; **Erityis** merkit, kun haluat näyttää näppäimistön merkit ja paina painiketta **OK**.
- 5 Teksti-tv-menuun palataan painamalla kohdistinta vasemmalle toistuvasti.

Sanan haku

- 1 Näppäile sana kuvaruutuun tai valitse sana oikealla olevasta luettelosta ja paina **OK**.
- 2 Valitse **Hyväksy** ja paina uudelleen painiketta **OK**. Viesti **Hakee** näytetään.
- 3 Haku peruutetaan tai haetaan uusi sana valitsemalla **Näppäimet** ja painamalla painiketta **OK**.
- 4 Kun sanaa ei löydy, näkyviin tulee viesti. Kun sana on löytynyt, se näkyy merkittynä teksti-tv-sivulla. Hakua jatketaan painamalla **OK**.

Alasivujen kierto (jos käytettävissä)

Saat alasivut vaihtumaan automaattisesti. Kytke tai katkaise uudelleen painamalla kohdistinta oikealle.

Ajastettu sivu

Näyttää tietyn sivun haluttuun aikaan.

- 1 Valitse **Kyllä** tai **Ei** painamalla kohdistinta oikealle.
- 2 Anna kellonaika ja sivunumero kohdistinpainikkeilla ja numeropainikkeilla. *Huomaa: Teksti-tv:n ei tarvitse olla jatkuvasti kytkettynä, mutta on katsottava sitä tv-kanavaa, jolta tietty sivu on valittu.*
- 3 Palaa TV-menuun painamalla kohdistinta vasemmalle.

Kieli

Jos kuvaruudun merkit eivät vastaa teksti-tv:n lähettäjän käyttämiä merkkejä, voit tässä vaihtaa kieliryhmän.

Valitse **Ryhmä 1** tai **Ryhmä 2** painamalla kohdistinta oikealle.

Teksti-tv-menusta poistutaan painamalla painiketta **MENU**.

Oheislaitteiden liittäminen

Televisioon voidaan liittää monenlaisia audio- ja videolaitteita. Seuraavat kytkentäkaaviot näyttävät miten ne yhdistetään.

Mallista riippuen television takaosassa on joko EXT1-liitäntä tai sekä EXT1-, EXT2- että EXT4-liitäntä oheislaitteita varten.

Huom.: **EXT.1**-liitännälle käyvät CVBS- ja RGB-signaalit, **EXT.2**-liitännälle CVBS- ja Y/C-signaalit, **EXT.3**-liitännälle CVBS- ja RGB-signaalit. RGB-lähdöllä varustettu oheislaitte kannattaa kytkeä liitäntään **EXT.1** tai **EXT.3**, sillä RGB-signaali antaa paremman kuvan. Jos kuvanauhuri on varustettu EasyLink-toiminnolla, sinun on kytkettävä sen mukana seuraava eurojohto liitäntään **EXT.2** voidaksesi täysin hyödyntää EasyLink-toimintoa.

Kuvanauhuri (VCR-DVD+RW)

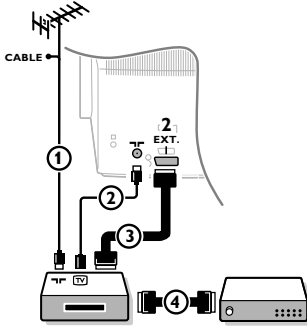

Liitä antennijohdot ① ja ②. Saat paremman kuvan, jos liität vielä eurojohdon 3.

Jos kuvanauhurissa ei ole euroliitäntää, ainoa kytkentämahdollisuus on antennijohdolla. Silloin on viritettävä kuvanauhurin testisignaali televisioon ja annettava sille ohjelmanumeroksi 0 tai tallennettava testisignaali ohjelmanumerolle 90-99, ks. Manuaalinen asennus, s. 6. Katso kuvanauhurin ohjekirjaa.

Dekooderi ja kuvanauhuri

Liitä eurojohto ④ dekodeeriin ja kuvanauhurin erikoiseuroliitäntään. Katso myös kuvanauhurin ohjekirjaa. Ks. Dekooderi, s. 8. Voit myös yhdistää dekodeerin eurojohdolla suoraan liitäntään **EXT.1** tai 2.

Muut oheislaitteet (satelliittivastaanotin, dekodeeri, DVD, pelit jne.)

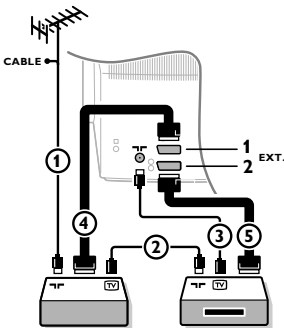

- ① Yhdistä antennijohdot ①, ② ja ③ näytetyllä tavalla (vain jos oheislaitteessa on tulo/lähtö tv-antennille). Yhdistä laite eurojohdolla ④ tai ⑤ johonkin euroliitäntään **EXT.1**, 2 tai 3, jolloin saadaan mahdollisimman hyvä kuva.
- ② Hae oheislaitteen testisignaali samalla tavalla kuin kuvanauhurin kohdalla.
- ③ Valitse Laitteisto-valikon kohdassa Lähde, s. 8.

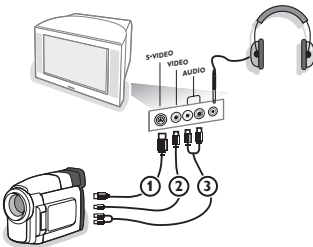

Sivulla oleva liitännät



Kamera ja kameranauhuri

- ① Yhdistä kamera tai kameranauhuri näytetyllä tavalla.
- ② Liitä monolaitte liitäntöihin **VIDEO** ② ja **AUDIO L** ③. Stereolaitte liitetään myös liitäntään **AUDIO R** ③. S-VHS-kameranauhureilla saadaan S-VHS-laatu yhdistämällä S-VHS-johdot **S-VIDEO**-liitäntään ① ja **AUDIO**-liitäntöihin ③. Varoitus: Älä yhdistä samaan aikaan johtoja ① ja ②. Kuva saattaa vääristyä!

Kuulokkeet

- ① Liitä kuulokkeen pistoke liitäntään  näytetyllä tavalla.
- ② Paina kauko-ohjaimesta painiketta , jos haluat katkaista television kaiuttimien toiminnan. Kuulokkeen impedanssin tulee olla 8-4000 ohmia. Liitäntä on 3,5 mm:n jakki. Valitse ääni-menusta kohta **Kuulokkevoimakkuus**, jos haluat säätää kuulokkeiden äänenvoimakkuutta.

Stereovahvistin ja kaksi lisäkaiutinta eteen

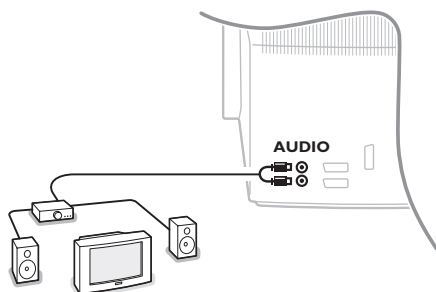

- 1 Liitä audiojohdot vahvistimen audiotuloon ja television taakse liittämöhin **AUDIO L** ja **R**.
- 2 Lähötaso säädetään vahvistimen äänenvoimakkuussäätimellä.

Huomaa: Katkaise virta televisiosta ja audiovahvistimesta ennen niiden yhdistämistä. Säädä audiovahvistimen äänenvoimakkuus minimiin.

Liitetyn laitteen valinta

Paina painiketta , kunnes kuvaruudussa näkyy laitteen liittämiseen käyttämäsi television takana tai oikealla olevaa liittäntää vastaava ilmaisin **EXT1**, **EXT2**, **EXT3*** tai **SIDE**.

Huomaa: Useimmat laitteet (dekooderi, kuvanauhuri..) hoitavat itse vaihdon.

* Vain joissakin malleissa.

Talennin tai DVD-video, jossa on EasyLink

Talennin (VCR ja DVD+RW) tai DVD-videota voi käyttää kuvaruudun Talennin- tai DVD-menun avulla.

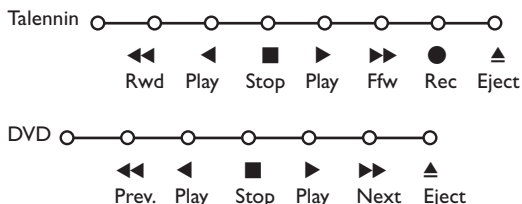

- 1 Paina kauko-ohjaimesta painiketta **MENU**.
- 2 Valitse **Talennin-** tai **DVD-**menu painamalla kohdistinta ylös/allas.
- 3 Valitse jokin kuvanauhurin tai DVD:n toiminnoista painamalla kohdistinta vasemmalle/oikealle, ylös/allas.

Kauko-ohjaimen tallennuspainiketta ● voidaan käyttää tv-toiminnossa.

Jos EasyLink-kuvanauhuri on järjestelmän valmiustoiminto, sekä televisio että kuvanauhuri vaihtavat valmiustilaan, kun painiketta  painetaan 3 sekuntia.

Audio- ja videolaitteita painikkeet



Tämä järjestelmäkaukosäädin ohjaa seuraavia Philips-laitteita: TV, VCR, DVD, SAT (RC5), AMP (+TUNER), CD.

Paina painiketta **Select**, kun haluat käyttää jotain näytössä näkyvää laitetta. Jokin toinen laite voidaan valita painikkeella **Select** uudelleen 2 sekunnin kuluessa. Merkkivalo vilkkuu hitaasti osoittaen laitetta.

Käytä oheislaitetta painamalla jotain painiketta kauko-ohjaimesta.

Takaisin tv-toimintoon palataan painamalla merkkivalon vilkkuessa painiketta **Select**. Jos mitään ei tehdä 60 sekuntiin, kauko-ohjain palaa tv-toiminnolle.

*Huomaa: Kun **Select**-painiketta painetaan yli 2 sekuntia, lähetetään RC5/RC6-järjestelmävalintakäskeä.*

- ⏻ kytkeä valmiustilaan
- ⏮ tauko (**DVD, CD, VCR**)
- tallennus,
- ⏪ pikakelaus taaksepäin (**VCR, CD**); haku taaksepäin (**DVD, AMP**)
- pysäytys,
- ▶ toisto,
- ⏩ pikakelaus eteenpäin (**VCR, CD**); haku eteenpäin (**DVD, AMP**)
- 📄 tekstityskielen valinta (**DVD**); RDS news/TA-toiminto (**AMP**); satunnaistoisto (**CD**)
- ☰ **DVD**-nimikkeen valinta; RDS-näyttö (**AMP**); tietojen näyttö kuvaruutuun (**CD**)
- 📺 näyttötiedot

MENU menu esiin tai pois

-P+ osan, kanavan, kappaleen valinta

0-9 numerojen syöttö,

P+P indeksihaku (**VCR**),

osan haku,

taajuuden valinta (**AMP**)

📺 kuvanauhurin ajastin

🔊 surround-toiminnon kytkeä/katkaisu (**AMP, CD**)

kohdistinta ylös/alas

valitse seuraava tai edellinen levy (**CD**)

kohdistinta vasemmalle/oikealle

valitse edellinen tai seuraava kappale (**CD**)

haku eteenpäin/taksepäin (**AMP**)

Lisäksi DVD-, SAT- ja CD-ilmaisimet voidaan ohjelmoida ohjaamaan vastaavasti DVD-R-, SAT- (RC6) ja CD-R-laitteita.

❶ Paina **Select**-painiketta toistuvasti, kunnes mikään LED ei pala.

❷ Ohjelmoi **DVD-R** painamalla **OK**-painiketta + numeroa 2.

Ohjelmoi **SAT (RC6)** painamalla **OK**-painiketta + numeroa 4.

Ohjelmoi **CD-R** painamalla **OK**-painiketta + numeroa 6.

Kun tämän jälkeen valitaan vastaava ilmaisin (**DVD, SAT, CD**), kaukosäädin ohjaa DVD-R-, SAT- (RC6) tai CD-R-laitetta.

*Huomaa: Tehtaalla valmiiksi ohjelmoidut toiminnot palautetaan joko poistamalla paristot muutamaksi minuutiksi tai painamalla **OK**-painiketta + numeroa 1 (DVD); tai + numeroa 3 (SAT-RC5) tai + numeroa 5 (CD).*

Tallentaminen EasyLink-toiminnolla varustetulla kuvanauhurilla

Tv-toiminnossa on mahdollista aloittaa kuvaruudussa näytetyn ohjelman suorataallennus. Jatka kauko-ohjaimen painikkeeseen ● painamista yli 2 sekuntia.

Huomaa:

Ohjelmanumeroiden vaihtaminen televisiosta ei häiritse tallennusta!

*Kun tallennetaan ohjelmaa liitännöihin **EXT. 1**, **EXT. 3** tai **SIDE** kuvaruutuun ei voi valita toista tv-ohjelmaa.*

Tarkistusluettelo

Kuvaruudun hoito	Älä koskettele, paina tai hankaa kuvaruutua millään kovalla esineellä, ettei kuvaruutu naarmuunnu tai vahingoitu pysyvästi. Älä käytä kemiallisilla aineilla käsiteltyjä pölyliinoja. Älä kosketa pintaa paljain käsin tai rasvaisella liinalla (jotkut kosmeettiset aineet voivat vahingoittaa pintaa). Irrota pistotulppa pistorasiasta ennen kuvaruudun puhdistamista. Älä käytä puhdistamiseen asetonia, toluua tai alkoholia, koska ne vahingoittavat pintaa. Älä käytä puhdistusnesteitä tai -suihkeita. Kun kuvaruutu on pölyinen, pyyhi se varovasti kuivalla pehmeällä liinalla tai säämiskällä (tarvittaessa voit kostuttaa liinan laimennetulla puhdistetulla bensiinillä). Kuivaa sylki tai vesipisarot pois mahdollisimman pian. Jos pisarat ovat pinnalla pitkään, kuvaruutu voi vahingoittua ja värit haaleata.
Huono kuva	<ul style="list-style-type: none"> • Oletko valinnut oikean tv-järjestelmän manuaalisen asennuksen valikossa? • Onko tv-vastaanotin tai antenni liian lähellä kaiuttimia, maadoittamatonta audiolaitetta tai loistevaloja yms.? • Korkeat mäet tai rakennukset voivat aiheuttaa kaksoiskuvan tai haamukuvia. Joskus kuvanlaatua voi parantaa muuttamalla ulkoantennin suuntaa. • Onko kuva tai teksti-tv hyvin epäselvä? Tarkista, että olet syöttänyt oikean taajuuden. Ks. Asennus, s. 6. • Onko valoisuus, Terävyys ja kontrasti säädetty huonosti? Valitse Laitteet-menusta Tehdasasetukset, s. 7. • Joskus kuva voi huonontua, kun käynnistetään television oikealle puolelle liitetty S-VHS-kamera tai -kameranauhuri samaan aikaan kun liitännään EXT1 tai EXT2 on yhdistetty toinen oheislaitte. Tässä tapauksessa on toisen oheislaitteen toiminta katkaistava.
Ei kuvaa	<ul style="list-style-type: none"> • Onko antenni liitetty oikein? • Ovatko pistokkeet kunnolla kiinni antenniliitännöissä? • Onko antennijohto kunnossa ja ovatko pistokkeet sopivat?
Ei ääni	<ul style="list-style-type: none"> • Miltään kanavalta ei tule ääntä? Tarkista ettei äänenvoimakkuus ole minimissä. • Oletko katkaissut äänen painikkeella ?
Kuvan ja äänen ongelmalle ei löytynyt ratkaisua?	Katkaise television toiminta ja kytke uudestaan. Älä koskaan yritä itse korjata viallista televisiota. Kysy neuvoa myyjältä tai kutsu huoltomies.
Kauko-ohjain	<ul style="list-style-type: none"> • Jos televisio ei enää tottele kauko-ohjainta, paristot voivat olla loppu, tai on valittu väärä toiminto (TV tai muu oheislaitte, katso s. 3). • Voit silti käyttää television päällä olevia painikkeita MENU ja -/+.
Menu	Valitsitko väärän menun? Poistu menusta painamalla uudelleen MENU painiketta.
Standby	Televisio kuluttaa energiaa valmiustilassa. Energiankulutus lisää ilman ja veden saastumista. Tehontarve: 1 W.

Данные о произведенном ремонте:

Дата поступления в ремонт: _____

Дата окончания ремонта: _____

№ квитанции: _____

Вид неисправности: _____

Подпись

Штамп сервис-центра

Дата поступления в ремонт: _____

Дата окончания ремонта: _____

№ квитанции: _____

Вид неисправности: _____

Подпись

Штамп сервис-центра

№ талона (Card #)



PHILIPS РОССИЯ

БЫТОВАЯ ЭЛЕКТРОНИКА

ГАРАНТИЙНЫЙ ТАЛОН (warranty card)

ИЗДЕЛИЕ (item)

МОДЕЛЬ (type/version) _____ / _____

СЕРИЙНЫЙ № (serial #) _____

ДАТА ПРОДАЖИ (date of purchase) _____

ФИРМА-ПРОДАВЕЦ (seller) _____

ПОДПИСЬ ПРОДАВЦА (seller's signature) _____

ПЕЧАТЬ ПРОДАВЦА (seller's stamp) _____

**Настоящий талон действителен только при наличии печати и заполнения всех приведенных выше граф.
(This card is only valid when all information is filled in and the stamp is present.)**

ПОКУПАТЕЛЬ (buyer) _____

АДРЕС (address) _____

ТЕЛЕФОН (telephone) _____

Настоящая гарантия предоставляется изготовителем в дополнение к правам потребителя, установленным действующим законодательством Российской Федерации, и ни в коей мере не ограничивает их.

Настоящая гарантия действует в течение одного года с даты приобретения изделия и подразумевает гарантийное обслуживание изделия в случае обнаружения дефектов, связанных с материалами и работой. В этом случае потребитель имеет право, среди прочего, на бесплатный ремонт изделия. Настоящая гарантия действительна при соблюдении следующих условий:

1. Изделие должно быть приобретено только на территории России, причем исключительно для личных бытовых нужд. Изделие должно использоваться в строгом соответствии с инструкцией по эксплуатации с соблюдением правил и требований безопасности.

2. Обязанности изготовителя по настоящей гарантии исполняются на территории России продавцами и официальными обслуживающими (сервис) центрами.

3. Настоящая гарантия не распространяется на дефекты изделия, возникшие в результате:

- а) химического, механического или иного воздействия, попавших посторонних предметов, насекомых во внутрь изделия;
- б) неправильной эксплуатации, включая, но не ограничиваясь, использованием изделия не по его прямому назначению и установку в эксплуатацию изделия в нарушение правил и требований безопасности;
- в) износа деталей отделки, ламп, батарей, защитных экранов, накопителей мусора, ремней, щеток и иных деталей с ограниченным сроком использования;
- г) ремонта и/или наладки изделия, если они произведены любыми иными лицами кроме обслуживающих центров;
- д) адаптации и изменения с обычной сферы применения изделия, указанной в инструкции по эксплуатации.

4. Настоящая гарантия действительна по предъявлении вместе с оригиналом настоящего талона оригинала товарного чека, выданного продавцом, и изделия, в котором обнаружены дефекты.

5. Настоящая гарантия действительна только для изделий, используемых для личных бытовых нужд, и не распространяется на изделия, которые используются для коммерческих, промышленных или профессиональных целей.

По всем вопросам гарантийного обслуживания изделий Филипс обращайтесь к Вашему местному продавцу.

Фирма Филипс устанавливает следующие сроки службы изделия:

Группа 1–5 лет

Радио, радиобудильники, магнитолы, переносные магнитолы, телефонные аппараты (проводные) и другая продукция, имеющая небольшую стоимость.

Группа 2–7 лет

Персональные компьютеры и периферийные устройства, цветные телевизоры (включая проекционные), видеомагнитофоны, автомобильные магнитолы, Hi-Fi звуковоспроизводящая аппаратура (включая компоненты), видеокамеры и переносные видеоустройства, радиотелефоны (беспроводные), цифровые сотовые телефоны и аппаратура игрового назначения.

Фирма Филипс уделяет большое внимание качеству выпускаемой продукции. При использовании ее для личных (бытовых) нужд с соблюдением правил эксплуатации срок их службы может значительно превысить официальный срок службы, установленный в соответствии с действующим законодательством о правах потребителей.

Фирма Филипс

Факс: (095)755-69-23

Нужна помощь?

Если это руководство по эксплуатации не дает ответа на Ваш вопрос, а «Советы» не позволяют разрешить возникшую с телевизором, Вы можете позвонить в местный центр обслуживания клиентов или в Сервис-центр компании Philips.

См. приложенный проспект с информацией о гарантийном обслуживании по всему миру. Внимание: обращаясь за помощью, имейте готовые данные о модели и номере изделия, которые Вы можете найти на задней стенке телевизионного приемника или на упаковке.

Модель:

Номер изделия:

В связи с постоянным совершенствованием изделия эта инструкция пользователя может быть изменена без предварительного уведомления.

Инструкции по утилизации телевизора по окончании срока службы

Компания Philips придает большое значение соблюдению производственных норм охраны окружающей среды. Ваш новый телевизор содержит материалы, допускающие утилизацию и повторное применение.

По окончании срока службы оборудования, специализированные компании могут взять на себя разборку старого телевизора с тем, чтобы изъять из него материалы, допускающие повторное использование и свести к минимуму количество утилизируемых материалов. Просьба соблюдать установленные в месте Вашего проживания правила по утилизации старых телевизоров.



Содержание

Установка

Подготовка	2
Кнопки на верхней панели телевизора	2
Пульт дистанционного управления	3-4
Использование меню	5
Меню выбора языка и страны	5
Сохранение настроек телевизионных каналов	6
Автоустановка	6
Ручная установка	6
Задать имя	6
Перестановки в списке программ	7
Выбор предпочтительных телеканалов	7
Начальная настройка	7
Общие установки	7
Источник сигнала	8
Декодер	8
Режим демонстрации	9

Эксплуатация

Меню телевизора	
Меню настройки изображения	9-10
Меню настройки звука	10
Меню настройки дополнительных возможностей	11
Путеводитель по Телетексту	12
Телетекст	13-14

Подключение внешних устройств

Подключение и выбор оборудования	15-16
Кнопки для управления аудио- и видеоустройствами	17

Советы	18
--------------	----

Набор специальных возможностей EasyLink основан на методике работы «одним нажатием». Это означает, что последовательность операций выполняется одновременно телевизором и видеомagneтофоном, при условии, что оба устройства поддерживают функцию EasyLink и соединены еврокабелем, входящим в комплект поставки Вашего видеомagneтофона.

Подготовка

- 1 Установите телевизионный приемник на твердую поверхность.

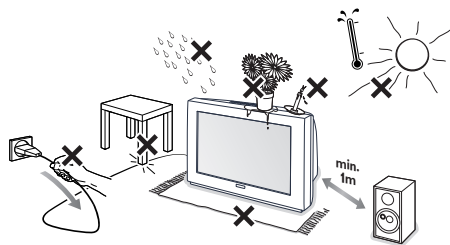

Для обеспечения циркуляции воздуха, со всех сторон телевизора должно быть свободное пространство не менее 5 см. Не устанавливайте телевизор на ковер. Во избежание опасных ситуаций не ставьте на телевизор никаких предметов. Не допускайте нагрева, попадания прямых солнечных лучей и воздействия дождя и влаги.



- 2 Плотно вставьте штекер антенны в антенный разъем  на задней стенке телевизора.

- 3 Вставьте сетевую вилку телевизора в настенную розетку сети с напряжением 220-240 В.

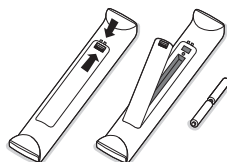
- 4 Пульт дистанционного управления: Установите 2 прилагаемые батареи (1,5 В типа R6).



Прилагаемые батарейки не содержат таких тяжелых металлов, как ртуть и кадмий. Соблюдайте установленные в месте Вашего проживания правила по утилизации использованных батареек.

- 5 Включите телевизор: нажмите выключатель питания  на передней панели телевизора. После этого загорится индикатор на передней панели и экран засветится. Если ТВ находится в режиме ожидания нажимайте кнопки **-P+** или  на пульте дистанционного управления.

Кнопки на верхней панели телевизора

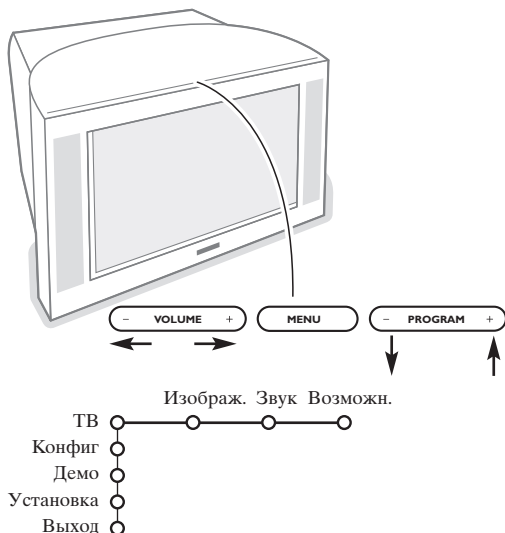

При утрате либо поломке пульта дистанционного управления Вы все же сможете изменять некоторые основные установки с помощью кнопок, расположенных на верхней панели телевизора.

Нажимайте:

- кнопки **-** или **+ VOLUME** для регулировки громкости;
- кнопки **-** или **+ PROGRAM** для выбора телевизионного канала или источника сигнала.

С помощью кнопки **MENU** можно вызвать главное меню, не используя пульт дистанционного управления.

Используйте :

- Кнопки **VOLUME -** и **+ PROGRAM** - и + для выбора пункта меню, нажимая их для перемещения в нужном направлении, как показано на рисунке;
- кнопку **MENU** для подтверждения выбора.

*Примечание: При управлении меню с помощью кнопки **MENU** на верхней панели телевизора для выхода из меню можно использовать только пункт **Выход**. Перейдите к пункту **Выход** и нажмите кнопку **MENU**.*

Использование пульта дистанционного управления

Примечание: Для большинства кнопок однократное нажатие активизирует соответствующую функцию, а повторное нажатие деактивирует функцию. Если нажатие кнопки предполагает выбор одного из нескольких вариантов, будет показан список этих вариантов. Повторные нажатия кнопки приводят к выбору следующего пункта из списка. Через 4 секунды список вариантов пропадает автоматически, для его немедленного удаления с экрана можно нажать кнопку **OK**.

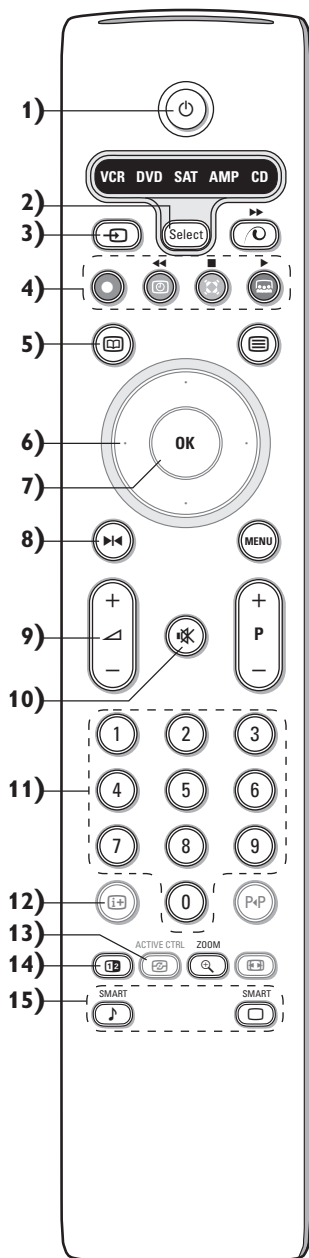

- 1) **⏻ Режим ожидания (Standby)**
Нажмите эту кнопку для включения или выключения телевизора. В выключенном состоянии горит красный индикатор.
- 2) **VCR DVD SAT AMP CD**
Кнопки аудио- и видеосистем (стр. 17).
- 3) **↔ Выбор внешних устройств** (стр. 16)
- 4) **⏪ ⏩ ⏸ ⏪ ⏩**
Кнопки аудио- и видеосистем (стр. 17).
● **Запись**
См. запись на видео-магнитофон с использованием функции EasyLink, стр. 17.
- 5) **📺 Путеводителя Телетекста** (имеется только на некоторых моделях)
Вкл./Выкл стр. 12
Нажмите кнопку **12** для показа Путеводителя Телетекста в правой половине экрана.
- 6) **Курсор**
Эти 4 кнопки обеспечивают перемещение в меню.
- 7) **OK** Нажимайте эту кнопку:
 - для активизации выбранной функции - при отображении меню на экране.
 - для показа списка программ.
- 8) **⏸ Стоп**
Служит для остановки (замораживания) изображения на экране.
- 9) **-VOL+ (Громкость)**
Для регулировки громкости.
- 10) **🔇 Отключение/включение звука.**
- 11) **0/9 Цифровые кнопки**
Служат для выбора телевизионного канала. Для выбора двузначного номера программы, введите вторую цифру до того, как исчезнет черточка. Для немедленного переключения на выбранный однозначный номер канала нажмите и удержите чуть дольше нажатой кнопку с его номером.
- 12) **ℹ Экранная информация**
Нажмите эту кнопку для отображения информации о выбранном телеканале и программе.
Информация о Меню/Пульте дистанционного управления
Когда меню отображается на экране, нажмите кнопку **ℹ** для получения информации о выбранном пункте меню. Для получения информации о функциях пульта дистанционного управления, нажмите на пульте любую кнопку, когда меню показано на экране. При этом соответствующее нажатой кнопке действие не выполняется.
- 13) **⚙ Active control (Активная настройка)** (имеется только на некоторых моделях) см. стр. 13.
- 14) **12 Сдвоенный экран** (имеется только на некоторых моделях)
 - 1) Нажмите кнопку **12** или **📺**.
Нажмите кнопку **12** для отображения Телетекста или Путеводителя по телетексту в правой части экрана.
 - 2) **Изображение/Путеводитель по Телетексту:**
 - Перемещая курсор влево/вправо выберите телевизионный канал.
 - Перемещайте курсор вниз переместите указатель к голубому шару в левой части экрана.
 - Нажимая кнопки **+ж-**, Вы можете переключиться на другой телеканал.
 - Изображение/Телетекст: См. Выбор активного экрана, стр. 13.
 - 3) Нажмите кнопку **12** для выключения режима сдвоенного экрана.
- 15) **🎵 Предустановки изображения и звука**
Обеспечивает доступ к нескольким предварительным настройкам изображения и звукового сопровождения. Пункт меню Персонал соответствует настройкам, которые выполнены с помощью меню.

Использование пульта дистанционного управления

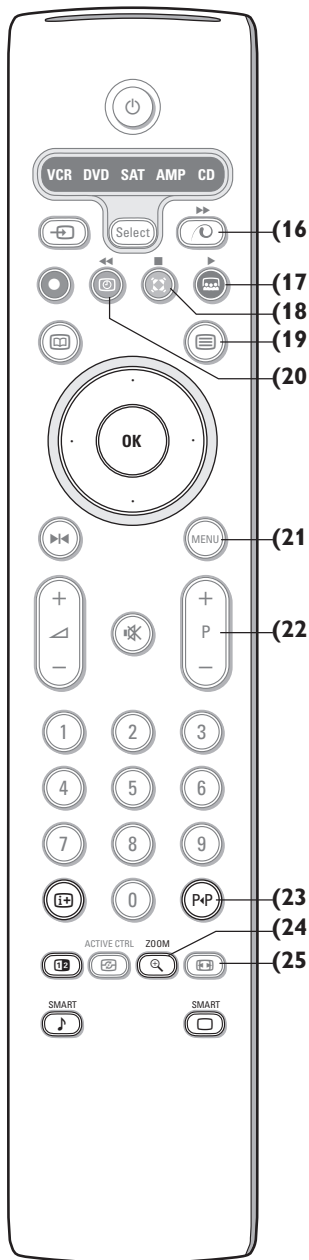

- 16) **Включение/выключение**
демонстрации Pixel Plus 2
Для изображения в правой части экрана режимы Pixel Plus 2 и Цифровое естественное движение включены.
- 17) **Показ кинофильма**
См. приложенную отдельную инструкцию по системе Cinema Link.
- 18) **Режим Surround**
Incredible surround
При стереотрансляции выбор Incredible surround создает впечатление, как будто динамики расположены на большем расстоянии друг от друга, чем на самом деле.
Dolby Virtual surround
Является лучшим выбором при передаче звука в стандарте Dolby surround. Позволяет ощутить эффекты Dolby surround Pro Logic, воспроизводя действие «звука сзади». См. меню Настройки Звука, 3D эффект, стр. 10.
Примечание: Можно также выбрать этот режим в меню Настройки Звука, режим surround, стр. 11.
- 19) **Телетекст** (имеется только на некоторых моделях) Вкл./Выкл стр. 13
Нажмите кнопку для показа телетекста в правой половине экрана.
- 20) **Отображение времени:** На экране отображается текущее время.
- 21) **MENU** Главное меню см. стр. 5
- 22) **-P+ Переключение программ**
Кнопки служат для переключения телеканалов и сигналов из других источников в списке предпочтений.
- 23) **P+ Smart surf (Смарт поиск)**
С помощью этой кнопки Вы можете легко переключаться между несколькими (от двух до девяти) различными телеканалами или источниками сигнала. См. общие установки, Смарт поиск, стр. 7.
Нажмите кнопку **OK** или подождите исчезновения экрана Смарт поиска.
- 24) **Zoom** (Изменение масштаба изображения)
Нажмите кнопку ZOOM. Нажмите кнопку OK изменения масштаба можно выбрать один из коэффициентов увеличения изображения (x1, x4, x9 и x16).
Кроме того, вы можете перемещать выбранное окно увеличенного изображения по экрану, пользуясь кнопками и .
Окно увеличения сбрасывается (т.е. пропадет с экрана) после: выбора другого телевизионного канала, перехода на другой формат изображения, при автоматическом выборе другого формата изображения, а также при работе в режиме двух экранов.
- 25) **Формат изображения**
Нажимайте повторно эту кнопку либо перемещайте курсор вверх/вниз для выбора одного из следующих форматов изображения:
Если телевизор имеет экран с соотношением сторон 16:9: Автоформат, Super zoom (Сверхукрупнение,) 4:3, Широкоэкранный 14:9, Широкоэкранный 16:9, Увел. с субтитрами, Широкий экран.
Если телевизор имеет экран с соотношением сторон 4:3: Автоформат, 4:3 или Вертик. сжатие.

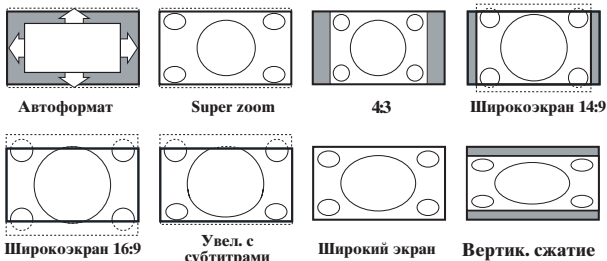

При выборе автоформата изображение заполняет экран в максимально возможной степени. При наличии субтитров на темной полосе в нижней части экрана, в режиме автоформата они видны. Если субтитры видны не полностью, переместите курсор вверх. При наличии логотипа передающей станции в углу темной полосы в верхней части экрана, логотип удаляется с экрана. В режиме Сверхукрупнение удаляются с минимальными искажениями черные полосы по сторонам экрана с изображением формата 4:3. Переключившись в режимы изображения Киноформат 14:9, Киноформат 16:9 или Сверхукрупнение, Вы можете сделать субтитры видимыми на экране с помощью нажатия кнопок перемещения курсора вверх/вниз.

Использование меню

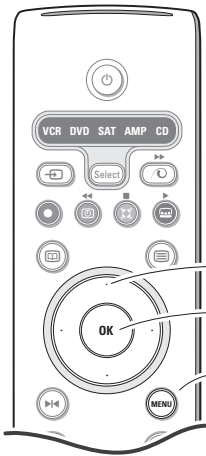

курсор для выбора настроек
кнопка **OK** для активизации выбранного режима
возврат или вкл./вык. главного меню

Нажмите кнопку **i+** для получения информации о выбранном пункте меню.

- 1 Нажмите кнопку **MENU** на пульте дистанционного управления для вызова главного меню. В любой момент Вы можете выйти из меню, повторно нажав кнопку **MENU**.

Примечание: Если у Вас есть устройства, подключенные к помощи Cinema Link, то в меню присутствуют дополнительные пункты.



- 2 Нажимайте кнопки управления курсором вверх/вниз для выбора меню **ТВ**, **Конфиг.** (конфигурация), **Демо** (демонстрация) или **Установка**. Перемещайте курсор влево/вправо для выбора **Изобразж.**, **Звук**, **Возможн.**

Примечание: Иногда на экране видны не все пункты меню (на это указывает скопление голубых шариков). Переместите курсор вниз или вправо для отображения всех пунктов.

- 3 Для выбора пункта меню используйте кнопки для управления курсором для перемещения влево/вправо.
- 4 Вновь используйте курсор для перемещения вверх/вниз, чтобы выбрать нужный Вам элемент управления или произвести настройку. См., например, меню **Изобразж.** (изображение).

Примечание: Временно недоступные или неактуальные пункты меню выводятся светло-серым цветом, их нельзя выбрать.

Установка

Меню **Установка** содержит следующие пункты:

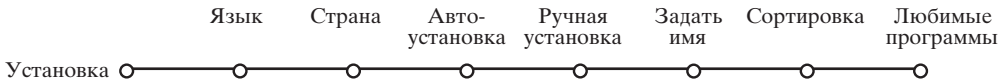

Функция EasyLink

Если Ваш видеомagneтофон поддерживает функцию EasyLink, то настройки языка, страны и набора доступных каналов, сделанные во время установки, будут автоматически переданы видеомagneтофону.

Меню выбора языка или страны



- 1 Нажмите кнопку **MENU** на пульте дистанционного управления.
- 2 С помощью курсора переместитесь вниз и выберите **Установка**.
- 3 С помощью курсора переместитесь вправо и выберите **Язык**. Следующие появляющимся на экране инструкциям.
- 4 Используйте курсор для перемещения вверх/вниз и выбора нужного Вам языка, затем нажмите кнопку **OK** для подтверждения выбора.
- 5 С помощью курсора переместитесь вправо и выберите пункт **Страна**.
- 6 Выберите страну Вашего нынешнего пребывания и нажмите кнопку **OK**. Выберите **Другая**, если нужная страна отсутствует в списке.
- 7 Продолжайте работу с меню **Установка**.

Сохранение настроек телевизионных каналов

После корректной установки языка и страны Вы можете найти нужные станции и запомнить их настройки двумя разными способами: используя Автоустановку или Ручную установку (настройка одного канала за другим). Сделайте выбор с помощью перемещения курсора вправо.

Автоустановка



- 1 Выберите **Автоустановка** в меню **Установка**.
Примечание: Для автопрограммирования все каналы должны быть разблокированы. В случае запроса системы, введите Ваш PIN-код для разблокирования всех каналов. (См. ТВ, Меню настройки дополнительных возможностей, Замок ребенка. (блокировка доступа для детей), стр. 11).
- 2 Нажмите кнопку перемещения курсора вниз. Появится дополнительный пункт для авто-программирования **Начало**.
- 3 Нажмите кнопку перемещения курсора вправо.

- 4 Появится сообщение **Поиск** и на экране отобразится индикатор процесса автопрограммирования. После завершения автоматической установки указатель снова перейдет на пункт **Установка**.

При обнаружении кабельной системы или телеканалов, передающих информацию ACI (Automatic Channel Installation - автоматическая настройка каналов), поиск прекращается и появляется список программ. В отсутствие системы ACI каналы нумеруются в соответствии с выбранными установками языка и страны. Можно использовать **Перестановку** для их перенумерации. См. стр. 7.

*В ряде случаев кабельные компании или телеканалы передают меню выбора программ. Вид и набор пунктов такого меню определяются кабельной компанией или телеканалом. Выберите нужный пункт меню с помощью курсора и нажмите кнопку **ОК**.*

Ручная установка

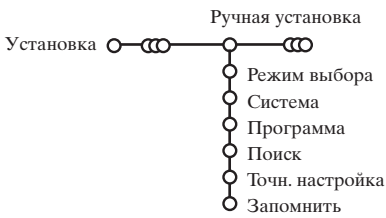

Поиск станций и запоминание каналов производится канал за каналом. Вам необходимо пройти все шаги меню Ручной установки.

- 1 Выберите пункт **Ручная установка** в меню **Установка**.
- 2 Перемещайте курсор вниз. Следуйте появляющимся на экране инструкциям.

Примечание: Поиск или непосредственный выбор телеканала. Если Вы знаете частоту, номер эфирного или кабельного канала, введите 3 цифры, соответствующую частоте, с помощью цифровых клавиш от 0 до 9 (например, 048). Для продолжения нажмите кнопку перемещения курсора вниз.

Повторите описанную процедуру для программирования каждого канала.

Задать имя

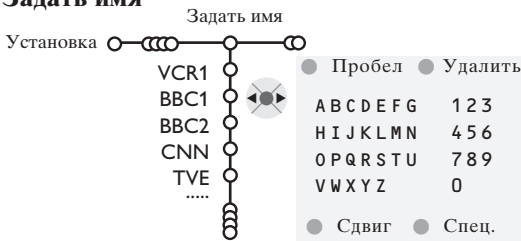

Вы можете изменить сохраненные в памяти названия программ или присвоить название каналу, если оно еще не было введено. Название длиной до 5 букв или цифр можно дать программам с номерами от 0 до 99.

- 1 Выберите пункт **Задать имя** в меню **Установка** и переместите курсор вниз.
- 2 Выберите номер программы.
Примечание: для быстрого перемещения по списку программ удерживайте нажатой кнопку перемещения курсора вверх/вниз.

- 3 Переместите курсор вправо. На экране появляется клавиатура. Переместите курсор вправо для начала работы с клавиатурой. Перемещая курсор вверх/вниз, влево/вправо выберите первый символ и нажмите **ОК**. Повторите это для каждого символа, который Вы хотите ввести. Выберите **Пробел** для ввода пробела, **Удалить** для стирания подсвеченного символа во вводимом названии, **Сдвиг** для отображения на клавиатуре символов верхнего или нижнего регистра, **Спец.** для отображения на клавиатуре специальных символов. Для подтверждения выбора нажмите **ОК**.
- 4 После завершения ввода названия несколько раз нажмите кнопку перемещения курсора влево для возврата на предыдущий уровень меню.
- 5 Выберите другой номер программы и повторите шаги с 3 по 4.

Перестановки в списке программ

Вы можете изменять порядок следования в списке запомненных телевизионных каналов.

- 1 Выберите пункт **Сортировка** в меню Установка.
- 2 Следуйте появляющимся на экране инструкциям.

Начальная настройка

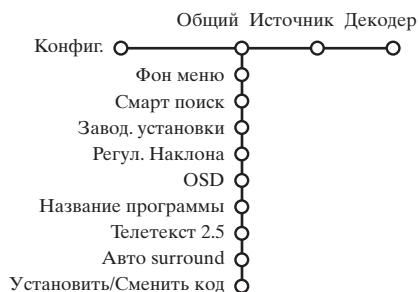

Меню Конфиг. (конфигурация) содержит пункты, управляющие функциями телеприемника, установкой различных параметров, служб и внешнего оборудования, которое Вы можете подключить к телевизору.

Меню **Общий** позволяет изменять те настройки, которые, по-видимому, изменяются реже большинства других.

Меню **Источник** предназначено для выбора источника сигнала.

Меню **Декодер** позволяет определить один или несколько номеров программ для работы через декодер.

Для получения информации о выбранном пункте меню нажмите кнопку  на пульте дистанционного управления.

Общий (общие установки)

Смарт поиск

- 1 Перемещая курсор вниз, выберите пункт **Смарт поиск**.
- 2 Перемещая курсор влево/вправо, выберите
 - **2 программы**, если хотите, чтобы кнопка **РЧР** позволяла переключаться между текущим и предыдущим каналом,
 - **9 программ**, если хотите, чтобы нажатие на кнопку **РЧР** вызывало список нескольких (до 9) каналов, из которых можно сделать выбор,

Для добавления/удаления канала или источника сигнала:

Переключитесь на телеканал или источник сигнала, который Вы хотите добавить или удалить. Нажмите кнопку **РЧР** и переместите курсор вправо для добавления или удаления.
Примечание: если в списке уже имеется 9 каналов/источников, нижний элемент списка будет удален.

Заводские установки

При выборе этого пункта происходит возврат установок изображения и звука к их предустановленным заводским значениям. Однако при этом настройка каналов сохраняется.

OSD (Экранная индикация)

См. использование пульта дистанционного управления, стр. 3,  информация на экране.

Выбор предпочтительных телеканалов

- 1 Выберите пункт **Любимые программы** в меню Установка.
- 2 С помощью перемещения курсора вверх/вниз выберите номер программы.
- 3 Перемещая курсор вправо, выберите **Да** или **Нет**.
- 4 Повторите шаги **2** и **3** для каждого телевизионного канала или внешнего источника сигнала, которые Вы хотите сделать предпочтительным либо исключить из списка предпочитаемых каналов.

- 1 Перемещая курсор вниз, выберите пункт меню **OSD**.

- 2 Выберите **Нормальный** для активизации функции постоянного показа номера программы на экране. При этом также предоставляется расширенная информация о телевизионном канале и программе. При выборе пункта **Минимальный** количество предоставляемой информации о канале уменьшается.

Примечание: Когда включен режим Субтитры - см. Дополнительные возможности, стр. 11, непрерывный показ номера программы невозможен.

Телетекст 2.5

Некоторые вещательные компании предоставляют в режиме Телетекста такие дополнительные возможности, как использование обогащенной цветовой гаммы, набор различных цветов фона и более качественные изображения.

- 1 Выберите пункт меню **Телетекст 2.5**.
- 2 Перемещая курсор вправо, выберите **Телетекст 2.5 Вкл.**, чтобы использовать эту функцию.

- 3 Если Вы предпочитаете стандартный формат телетекста, перемещая курсор вправо, выберите **Телетекст 2.5 Выкл.**

Ваш выбор повлияет на все телеканалы, по которым передается Телетекст.
Примечание: Переключение Телетекста в режим Телетекст 2.5 может происходить с задержкой в несколько секунд.

Авто Surround

В ряде случаев вещательные компании передают специальные сигналы для программ со звуковым сопровождением стандарта Surround. Если при этом **Авто Surround включен**, то телевизор автоматически переключается на лучший режим объемного воспроизведения звука.

Сменить код

Функция Замок ребен. (блокировка доступа для детей) (см. меню Телевизор, Настройка дополнительных возможностей, стр. 11) позволяет Вам блокировать каналы, чтобы предотвратить просмотр детьми определенных передач. Для просмотра заблокированных каналов необходимо знать код доступа. Пункт меню Сменить код позволяет создать или изменить свой Персональный идентификационный номер (ПИН).

- 1 Выберите пункт меню **Установка/Сменить код**.
- 2 Если ранее код не вводился, название пункта будет **Установить код**. Если код был уже введен ранее, название пункта меню будет **Сменить код**. Следуйте появляющимся на экране инструкциям.

Внимание: Если Вы забыли код!

- 1 Выберите пункт **Сменить код** в меню Общий и нажмите **ОК**.
- 2 Введите универсальный код 8-8-8-8.
- 3 Снова нажмите кнопку управления курсором и введите новый персональный четырехзначный код. При этом предыдущий код будет стерт из памяти, а новый код будет сохранен.

Источник (сигнала)

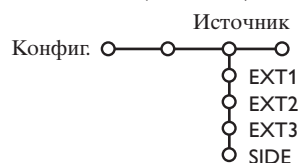

Это меню позволяет выбрать внешнее устройство, подключенное к одному из внешних входов.

- 1 Переместите курсор вправо для входа в список типов внешних устройств, подключенных к выбранному входу.
- 2 Выберите внешнее устройство, перемещая курсор вверх/вниз. На рисунке показано, куда произвести подключение.

После того, как Вы выбрали источник сигнала, например, видеомаягнитофон, этот источник будет автоматически выбираться каждый раз, когда пульт дистанционного управления находится в режиме видеомаягнитофона (см. стр. 3) и когда Вы нажмете на пульте кнопку .

Декодер

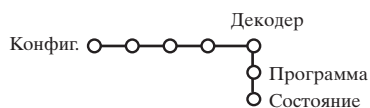

Если к телевизору подключен декодер или дешифратор, (см. стр. 15), Вы можете задать один или несколько номеров программ как номера программ декодера.

- 1 Перемещая курсор вправо, выберите пункт меню **Декодер**.
- 2 Выберите **Программа**.

- 3 Выберите номер программы, которая будет приходить через декодер.
- 4 Выберите **Состояние**.
 - Выберите вход, к которому подключен декодер: **Нет**, **EXT.1** или **EXT.2**.
 - Выбирайте **Нет**, если Вы не хотите, чтобы выбранная программа использовала декодер.

*Примечание: Если декодер подключен к видеомаягнитофону с поддержкой функции EasyLink, выберите вход **EXT.2**.*

Режим демонстрации



Меню Демо позволяет продемонстрировать как отдельные возможности телевизора, так и их набор в непрерывном цикле.

Если выбран режим **Авто Демо**, будет представлена демонстрация всех возможностей телевизора последовательно в цикле. Нажмите одну из кнопок управления курсором для остановки автоматической демонстрации. Если выбрана только одна из функций, эта функция будет продемонстрирована только один раз, а затем меню Демо исчезнет с экрана.

Примечание: Режим Демо-версия дилера не является частью автоматической последовательности и может быть активизирован только отдельно.

Меню телевизора

Нажмите кнопку **MENU** на пульте дистанционного управления для вызова главного меню.

Для получения информации о выбранном пункте меню нажмите кнопку **i+** на пульте дистанционного управления.

Изображения



- 1 Нажмите кнопку перемещения курсора вправо для входа в меню **Изображ.**
- 2 Перемещая курсор вверх/вниз, выбирайте пункты меню настройки изображения.
- 3 Перемещая курсор влево/вправо, установите нужные значения либо, перемещая курсор вправо, войдите в список пунктов подменю. Выберите пункт подменю, перемещая курсор вверх/вниз.

Примечание: Для удаления фона меню перед настройкой параметров изображения, см. Конфиг., Общий, стр. 7

Смарт изображения

Выберите пункт **Смарт изображения** для вывода списка predetermined настроек изображения, каждая из которых соответствует определенным заводским настройкам.

Я так хочу относятся к персональным предпочтительным настройкам изображения в меню настройки изображения.



Цифровые опции

Самой оптимальной установкой является Pixel Plus 2, когда удваивается горизонтальное разрешение, а количество строк увеличивается на 33%. Вы также можете выбрать режим Movie Plus в случае имеющегося эффекта ореола изображения, если это вам мешает. Однако, в зависимости от Ваших предпочтений, Вы можете выбрать Двойные Линии либо 100 Гц Digital Scan (100-герцовое цифровое сканирование).

Примечание: Для сигнала стандарта NTSC с частотой 60 Гц набор вариантов изменяется: присутствует Pixel Plus 2, Movie Plus и Progressive (построчная развертка без компенсации движения).

Активная настройка

Телевизионный приемник непрерывно измеряет и корректирует все входящие сигналы для того, чтобы обеспечить наилучшее возможное качество изображения.

- 1 Нажмите кнопку  на пульте дистанционного управления.
- 2 Появится меню **Активная настройка**.
- 3 Перемещая курсор вверх/вниз, выберите одну из установок Активной настройки: **Выкл.**, **Минимум**, **Средняя** (рекомендованное значение) или **Максимум**.
При этом происходит непрерывная автоматическая настройка изображения, что видно по линейкам настройки. В это время выбор пунктов меню невозможен.
- 4 Переместите курсор вправо и выберите **Смарт изображения**.
- 5 Перемещая курсор вверх/вниз, выберите одну из предложенных настроек изображения.
- 6 Переместите курсор вправо и выберите **Акт. дисплей**.
- 7 Перемещая курсор вверх/вниз, выберите **Показать**, одну из демонстраций сдвоенного экрана или **Выкл.**.
Когда Вы выбираете Динамический контраст, Pixel Plus 2, DNR (Цифровое шумоподавление) или Цифровое естественное движение, телевизионный экран разделяется на 2 части: в левой части выбранная установка качества изображения выключена, а в правой части включена.
- 8 Для выхода из меню Активная настройка повторно нажмите кнопку .

Меню настройки звука

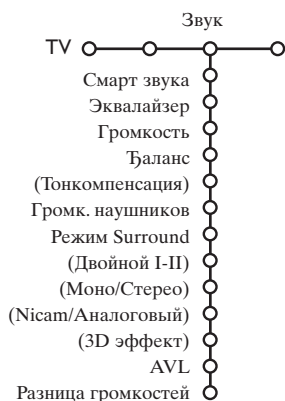

- 1 Нажмите кнопку перемещения курсора вправо для входа в меню **Звук**.
- 2 Перемещая курсор вверх/вниз, выбирайте пункты меню настройки изображения, значения параметров устанавливаются с помощью перемещения курсора влево/вправо. Следует принимать во внимание, что нормальные значения установок обычно находятся в средней части шкалы (в случае централизованной линейной шкалы).

Смарт звука

Выберите пункт **Смарт звука** для вывода списка предложенных установок воспроизведения звука, каждая из которых соответствует определенным заводским настройкам высоких частот и басов.

Я так хочу относится к персональным предпочтительным настройкам звука в меню настройки звука.

Примечание:

- Некоторые пункты меню доступны только в случае наличия и активизации системы *Cinema Link*. Ряд других настроек производится с помощью радиоприемника, а не телевизора. См. отдельно прилагаемый буклет по системе *Cinema Link*.
- Пункт **Двойной I-II** доступен только при наличии двойного канала передачи звука.
- Пункт **Моно/Стерео** может использоваться только в случае аналоговой стереопередачи.
- Пункт **Nisam/Аналоговый** может использоваться только в режиме передач в стандарте *Nisam*.

Меню возможностей



Список программ

Нажмите кнопку **ОК** для переключения на выбранный канал или внешний источник сигнала.

Выбор субтитров

Страница субтитров должна быть запомнена для каждого телевизионного канала:

Включите Телетекст и выберите нужную страницу субтитров из указателя. Выключите Телетекст.

После того, как информация о субтитрах сохранена и выбран пункт меню **Субтитры Вкл.** (показать субтитры), субтитры будут автоматически показаны на выбранных телеканалах (если идет передача субтитров). Специальный символ будет указывать, что режим включен. Выберите пункт **Субт. вкл. без звука**, если Вы хотите, чтобы субтитры автоматически отображались на экране, когда звук выключен с помощью кнопки **⏏** на пульте дистанционного управления.

Блокировка доступа для детей

- 1 Перемещая курсор вниз, выберите пункт меню **Замок ребен.**

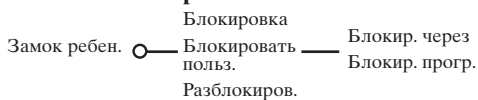

- 2 Нажмите кнопку перемещения курсора вправо для входа в меню **Замок ребен.** Вам будет предложено ввести код доступа.

*Примечание: Вам придется вводить свой код доступа каждый раз, когда Вы входите в меню **Замок ребен.***

Внимание: Если Вы забыли свой код доступа! См. стр. 8.

- 3 Выберите один из пунктов меню **Замок ребен.**

- Если Вы хотите заблокировать все каналы и внешние устройства, Выберите пункт **Блокировка.**

- Выберите **Блокировать польз.** и нажмите курсор перемещения вправо.

Выберите:

- **Блокировка через** (если Вы хотите заблокировать все программы, начиная с определенного момента времени. Переместите курсор вправо и введите время, перемещая курсор вверх/вниз и вправо. Нажмите кнопку **Г** для подтверждения.

- 1 Нажмите кнопку перемещения курсора вправо для входа в меню **Возможн.**
- 2 Перемещая курсор вверх/вниз, выберите пункты меню настройки изображения; значения параметров устанавливаются с помощью перемещения курсора влево/вправо.

- **Блокировка программы** (если Вы хотите заблокировать определенный телеканал или внешний источник сигнала;

- Выберите **Разблокиров.** для отмены всех установленных Вами блокировок доступа.

Таймер

- 1 Перемещая курсор вниз, выберите пункт меню **Таймер.**

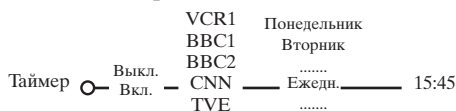

- 2 Кнопкой перемещения курсора вправо выберите **Вкл.**
- 3 Еще раз нажмите кнопку перемещения курсора вправо для входа в список программ.
- 4 Выберите телеканал или внешнее устройство, включение которого Вы хотите запрограммировать на определенное время и день.
- 5 Снова переместите курсор вправо для выбора дня недели или выберите вариант **Ежедневно.**
- 6 Снова переместите курсор вправо для ввода времени с помощью цифровых кнопок либо с помощью перемещения курсора вверх/вниз, затем нажмите кнопку **ОК** для введения в действие сделанной установки.
- 7 Выйдите из меню, нажав кнопку **MENU** м (Меню)

*Примечание: Для просмотра установок таймера нажмите кнопку **i+**.*

Увеличение

- 1 Выберите пункт **Увеличение**, перемещая курсор вниз, и нажмите кнопку **ОК.**
- 2 Нажимая **Г**, выберите один из масштабов увеличения (x1, x4, x9, x16).
- 3 Дополнительно Вы можете перемещать выбранное увеличенное окно по экрану с помощью кнопок управления курсором вверх/вниз, влево/вправо.
- 4 Нажмите кнопку **MENU** м для отмены увеличения.

Путеводитель по Телетексту

Телеканалы, транслирующие телетекст, передают также страницу с программой передач на текущий день. Если передаваемая страница телетекста с программой удовлетворяет требованиям. Видеопрограммирования с помощью телетекста (VPT (Video Programming via Teletext), то возможна запись программ, напоминание о программах, их просмотр и блокировка.

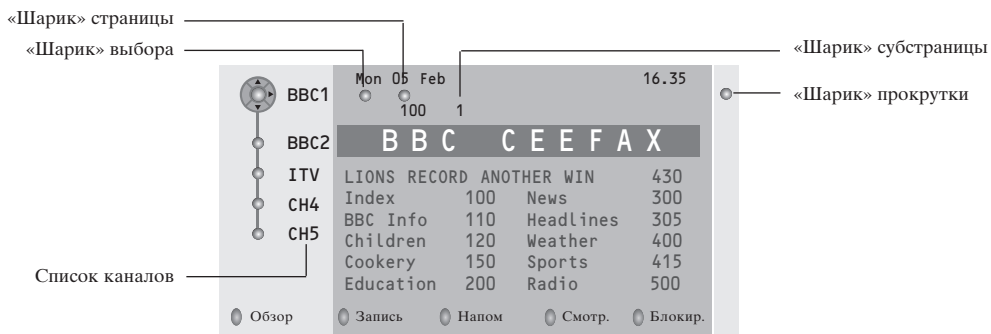

- 1 Нажмите кнопку .
- 2 С помощью перемещения курсора вверх/вниз выберите телеканал и нажмите кнопку **OK**.
- 3 Переместите курсор вверх в начало списка каналов, где появляется имя выбранного телевизионного канала.
- 4 С помощью кнопки перемещения курсора вправо установите указатель на «Шарик» выбора.
- 5 На странице указателя Телетекста найдите страницу путеводителя по программам текущего или следующего дня.
- 6 С помощью цифровых кнопок введите номер страницы путеводителя по программам. Дважды нажмите кнопку перемещения курсора вправо для выбора одной из субстраниц (если они есть) с помощью «шарика»-указателя.

Если выбранная программа удовлетворяет требованиям VPT, телевизор запомнит номер последней выбранной страницы телетекста, содержащей информацию о программе передач выбранного канала, и покажет, какая передача в какое время начнется.

Каждый раз, когда Вы нажмете кнопку , Вам будет показана страница путеводителя по программам выбранного в текущий момент канала.

Примечание: За содержание информации отвечает вещательная компания.

Основные функции

Для вызова функций режима Путеводителя по Телетексту/NEXTVIEW можно использовать серую, красную, зеленую, желтую и голубую экранные клавиши. Если определенная функция недоступна, ее изображение окрашивается в серый цвет.

Обзор: это меню предоставляет список передач, помеченных для напоминания, тех, которые должны быть записаны, и заблокированных передач. Это меню можно использовать для смены или удаления помеченных программ.

Запись: служит для программирования записи видеомagneтофоном (если он поддерживает функцию NEXTVIEWLink и подключен к внешнему входу **EXT.2**).

Напоминание: автоматически включает телевизор, если он выключен, либо показывает сообщение, если телевизор включен.

Блокировка: блокирует запись и просмотр определенных передач.

При вызове функций Запись, Напоминание и Блокировка появляется небольшое меню, в котором Вы можете задать интервал: только однажды, ежедневно или раз в неделю, либо удалить ранее сделанные установки записи, напоминания и блокировки. По умолчанию выбрана установка только однажды. Для подтверждения выбора интервала нажмите кнопку **OK**.

Смотреть: для просмотра выбранной транслируемой в текущий момент передачи.

Телетекст

Большинство телеканалов осуществляют трансляцию в режиме Телетекста. Ваш телевизор может сохранять в памяти 1200 страниц, что позволяет записать большинство принятых страниц и под-страниц и тем самым сократить время ожидания. После каждого переключения на другую программу содержимое памяти обновляется.

Вкл. и выкл. Телетекста

Нажмите кнопку  для включения Телетекста.



LIONS RECORD	100	News	300
BBC Info	110	Headlines	305
Children	120	Weather	400
Cookery	150	Sports	415
Education	200	Radio	500
Lottery	230	Travel	550
Finance	240	Subtitling	888
Music	280	TV Listings	600

Красный Зеленый Желтый Голубой

Выбор страницы Телетекста

- Введите нужный номер страницы с помощью цифровых клавиш, клавиш перемещения курсора вверх/вниз, либо нажимая кнопку **-P+**.
- Выберите вариант в нижней части экрана с помощью «цветных» кнопок.

Ранее выбранная страница телетекста

Использование возможно только в том случае, если отсутствует список предпочтительных страниц телетекста (см. стр. 14).
Используйте кнопку **P.P.**

Нажмите серую кнопку  для вывода на экран страницы главного оглавления (обычно это стр.100).

Только для Телетекста в стандарте Т.О.Р:

Нажмите кнопку . На экране появляется общий обзор предлагаемых разделов Телетекста, передаваемого в стандарте Т.О.Р. С помощью кнопок перемещения курсора вверх/вниз, влево/вправо выберите нужный объект и нажмите кнопку **OK**.

Не все телевизионные каналы транслируют Телетекст, соответствующий стандарту Т.О.Р.



Выбор субстраниц

Если выбранная страница Телетекста состоит из нескольких субстраниц, на экране появляется одна из них. Для выбора предыдущей или следующей субстраницы перемещайте курсор влево или вправо.

Увеличение страницы телетекста

Повторно нажимайте кнопку  Повторно нажимайте кнопку (Значок) для просмотра верхней части страницы телетекста, нижней части страницы и для возврата к нормальному размеру страницы телетекста. Когда страница телетекста увеличена, Вы можете прокручивать текст построчно, используя кнопки перемещения курсора вверх/вниз.

Изображения / Телетекста

- 1 Нажмите кнопку . Нажмите кнопку  для показа Телетекста в правой половине экрана.
- 2 Перемещая курсор выберите телевизионный канал.
- 3 Нажмите кнопку  для выключения режима сдвоенного экрана.

Выбор активного экрана

В режиме сдвоенного экрана изображение/телетекст (кнопку ) , введите нужный номер страницы с помощью цифровых клавиш, нажимая кнопку **-P+**, нажмите кнопку **MENU**, затем выберите левый экран (с помощью голубого шарика в верхней части).

Теперь вы можете выбрать полноэкранный или сжатый режимы изображения / телетекста кнопкой .

Используя гипертекст, можно быстро перейти к странице с определенным номером либо искать конкретное слово на текущей странице телетекста.

- 1 Нажмите кнопку **OK** для того, чтобы подсветить первое слово или номер на странице.
- 2 Перемещая курсор вверх/вниз, влево/вправо, выберите любое другое слово или номер, которые Вы хотите искать.
- 3 Нажмите **OK** для подтверждения выбора. Начнется поиск. В нижней части экрана появляется сообщение о ходе поиска, либо сообщение о том, что слово или страница не найдены.
- 4 Переместите курсор вверх для выхода из режима гипертекста.

(доступно только в режиме полноэкранного показа Телетекста)

- 1 Нажмите кнопку **MENU** для вызова меню.
- 2 Выбирайте пункты меню, используя кнопки перемещения курсора вверх/вниз.
- 3 Для активизации выбора переместите курсор вправо.

Функция «Показ»

Позволяет открывать/прятать скрытую информацию на странице (например, разгадки к загадкам и головоломкам). Для активизации выбора переместите курсор вправо.

Избранное

Вы можете создать список из восьми предпочтительных страниц телетекста, выбранных из различных ТВ каналов.

Для добавления предпочтительной страницы к списку:

- 1 Выберите страницу телетекста.
- 2 Выберите режим Предпочтит. в меню телетекста и нажмите курсор вправо для входа в список.
- 3 Нажмите курсор вправо ещё раз для добавления страницы.
- 4 Нажмите **MENU** для просмотра текущей страницы.

Для просмотра предпочтительной страницы из списка:

В режиме телетекста используйте клавишу **РР** для пролистывания выбранных предпочтительных страниц телеканалов.

Примечание: может быть выбрана страница только текущего канала.

Поиск

Выбор слова

Пользуясь отображаемой на экране клавиатурой, Вы можете набрать слово, которое хотели бы найти на страницах Телетекста. Регистр символов (строчные или прописные буквы) при этом значения не имеет.

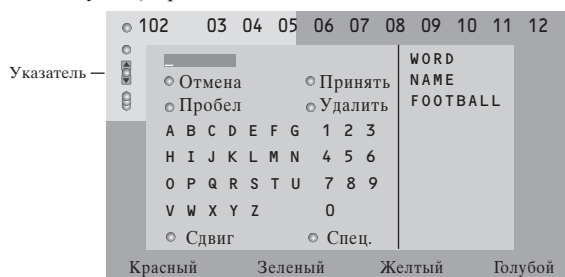

- 1 Переместите курсор вправо для работы с клавиатурой.
- 2 Пользуйтесь кнопками перемещения курсора влево/вправо, вверх/вниз для выбора символов, слов или функций.

- 3 Нажимайте кнопку **ОК** для подтверждения каждого выбранного символа.
- 4 Выберите **Отмена** для отмены ввода слова, **Пробел** для ввода пробела, **Удалить** для стирания последнего выбранного символа, **Сдвиг** для переключения между вводом строчных и заглавных символов, **Специальный** для показа на клавиатуре специальных символов. Затем нажмите кнопку **ОК**.
- 5 Нажмите нужное число раз кнопку перемещения курсора влево для возврата в меню Телетекста.

Поиск слова

- 1 Напечатайте слово на экране либо выберите слово из списка предыстории справа и нажмите кнопку **ОК**.
- 2 Выберите **Принять** и снова нажмите **ОК**. Появится сообщение о поиске.
- 3 Для отмены поиска или поиска нового слова следует выбрать **Клавиатуру** и нажать **ОК**.
- 4 Если слово не найдено, появляется сообщение. Если слово найдено, оно подсвечивается на странице телетекста. Для продолжения поиска нажмите кнопку **ОК**.

Цикл субстраниц (если есть субстраницы)

Автоматическая смена субстраниц в цикле. Нажимая кнопку перемещения курсора вправо, запускайте и останавливайте цикл автоматической смены субстраниц.

Задание времени показа для страниц

Данная функция обеспечивает демонстрацию определенной страницы в заданное время.

- 1 Нажмите кнопку перемещения курсора вправо для выбора **Да** или **Нет**.
- 2 Введите время и номер страницы, пользуясь кнопками перемещения курсора или цифровыми кнопками.
Примечание: Не обязательно, чтобы телетекст был включен, однако должен быть включен тот канал, с которого Вы выбрали конкретную страницу.
- 3 Нажмите кнопку перемещения курсора влево для возврата в меню телевизора.

Язык

Если символы, выводимые на экран, не соответствуют набору символов, используемых телевещательной компанией, транслирующей Телетекст, эта функция позволяет изменить языковую группу. С помощью кнопок перемещения курсора влево/вправо выберите **Группа 1** или **2**.

Нажмите кнопку **MENU** для выхода из меню Телетекста.

Подключение внешних устройств

Существует широкий круг аудио- и видеоустройств, которые могут быть подключены к Вашему телевизору. Приведенные ниже схемы иллюстрируют подключение таких устройств. В зависимости от моделей телевизор оборудован 2 или 3 разъемами для внешних устройств EXT.1, EXT.2 и EXT.3, расположенных сзади.

Примечание: Вход EXT.1 может поддерживать системы передачи сигналов CVBS и RGB, вход EXT.2 - системы CVBS и Y/C, EXT.3 только систему CVBS и RGB. Рекомендуется подключать устройства с выходным сигналом в системе RGB к выходам EXT.1 или EXT.3, т.к. RGB обеспечивает лучшее качество изображения. Если Ваш видеомagneтофон поддерживает функцию EasyLink, его следует подключать ко входу EXT.2 для использования преимуществ EasyLink.

Записывающее устройство (VCR-DVD+RW) (Видеомagneтофон, записывающий DVD-плеер)

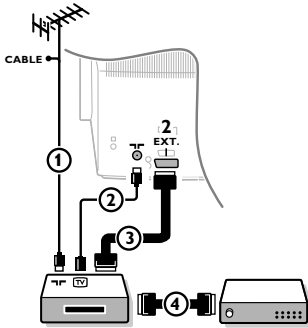

Подключите, как показано на рисунке, антенные кабели ①, ② и, для получения наилучшего качества изображения, еврокабель ③. При отсутствии евроразъема, единственным возможным способом подключения является антенный кабель. Поэтому Вам нужно будет настроить тестовый сигнал вашего записывающего устройства и назначить для этого сигнала программу с номером 0, либо сохранить тестовый сигнал как программу с номером в интервале от 90 до 99 (см. Ручная установка, стр. 6).

См. руководство по Вашему записывающему устройству.

Декодер и видеомagneтофон

Подключите еврокабель ④ к своему декодеру и к специальному евроразъему видеомagneтофона. См. также инструкцию по эксплуатации видеомagneтофона. См. Декодер, стр. 8. Вы можете также подключить декодер еврокабелем непосредственно к входам EXT.1 или 2.

Другое оборудование (приемник спутникового сигнала, декодер, DVD-плеер, игровые приставки и др.)

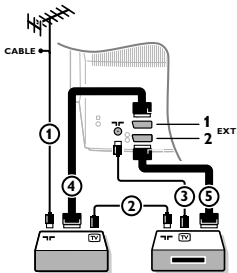

- ① Подключите, как показано на рисунке, антенные кабели ①, ② и ③ (только в том случае, если дополнительное устройство имеет телевизионные антенные входы/выходы). Подключите устройство с еврокабелем ④ или ⑤ к одному из евроразъемов EXT.1, 2 или 3 для получения изображения более высокого качества.
- ② Выполните поиск тестового сигнала внешнего устройства так же, как Вы это делали в случае с видеомagneтофоном.
- ③ Выберите нужное устройство в меню Конфиг., Источник (сигнала), стр. 8.

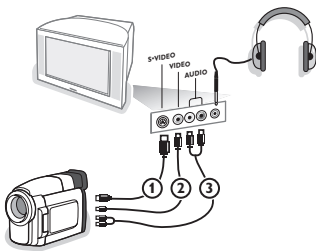

Подключение к боковым разъемам

Телекамера или видекамера



- ① Подключите видеокамеру, как показано на рисунке.
- ③ Произведите подключения к входам VIDEO ② и AUDIO L ③ для монофонического устройства. Для стереофонического устройства подсоединитесь также к входу AUDIO R ③. Качество стандарта S-VHS при использовании видеокамеры S-VHS можно получить при подключении к видеовходу S-VIDEO ① и AUDIO ③ с помощью кабелей S-VHS. Не подсоединяйте кабели ① и ② одновременно! Это может привести к искажению изображения.

Наушники

- ① Вставьте штекер в предназначенный для наушников разъем , как показано на рисунке.
- ② Нажмите кнопку  на пульте дистанционного управления для выключения встроенных динамиков телевизора. Полное сопротивление наушников должно составлять от 8 до 4000 Ом. Размер гнезда для подключения наушников - 3,5 мм. В меню Звук выберите **Громкость наушников** для регулировки громкости звука в наушниках.

Стереосулитель и два дополнительных FRONT динамика

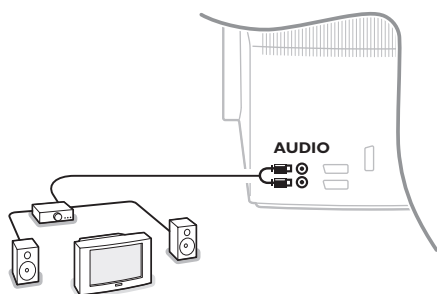

- 1 Подключите аудиокабели к звуковому входу усилителя и к входам **AUDIO L** и **R** на задней панели телевизора.
- 2 Регулировка выходной громкости осуществляется с помощью регулировки громкости усилителя.

Примечание: Выключите телевизор и звуковой усилитель перед тем, как их соединять между собой. Установите громкость звукового усилителя на минимум.

Выбор подключенного устройства

Несколько раз нажимайте кнопку  для выбора нужного входа - **EXT.1**, **EXT.2**, **EXT.3*** или **SIDE** - в соответствии с тем, куда Вы подключили устройство на задней или правой панели телевизора.

Примечание: Большинство устройств (декодер, видеомэгагнитофон) сами обеспечивают необходимое переключение.

** имеется только на некоторых моделях*

Рекордер или DVD с функцией EasyLink

Управление записывающим устройством (видеомэгагнитофоном или пишущим DVD) или DVD-плеером может осуществляться с пульта дистанционного управления с помощью экранных меню Рекордер или DVD.

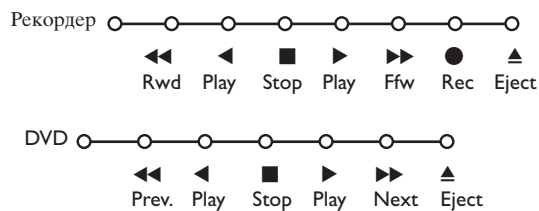

- 1 Нажмите кнопку **MENU** на пульте дистанционного управления.
- 2 Перемещая курсор вверх/вниз, выберите меню **Рекордер** или **DVD**.
- 3 С помощью кнопок перемещения курсора влево/вправо, вверх/вниз выбирайте нужную функцию рекордера или DVD.

Кнопка ● для записи, может использоваться в режиме телевизора.

Если Ваш видеомэгагнитофон с функцией EasyLink поддерживает возможность перевода системы в режим ожидания, то при удержании кнопки  в течении трех секунд как телевизор, так и видеомэгагнитофон выключаются (переходят в режим ожидания).

Кнопки для управления аудио- и видеоприборами



Этот системный пульт дистанционного управления может работать со следующим оборудованием Philips: телевизор (TV), видеомэгафон (VCR), DVD плеер (DVD), спутниковый ресивер (SAT) по стандарту RC5, усилитель (AMP) и тюнер (+TUNER), а также CD плеер (CD).

Нажмите кнопку **Select** (Выбор) для выбора любого из устройств, отображаемых на дисплее. Другое устройство можно выбрать повторным нажатием кнопки **Select** в течение интервала времени 2 сек. На выбранное устройство указывает медленно мигающий светодиод. Для управления внешним оборудованием нажмите одну из кнопок пульта дистанционного управления. Для возврата в режим работы с телевизором нажмите кнопку **Select**, пока мигает светодиодный индикатор. Если в течение 60 секунд не будет предпринято никаких действий, пульт дистанционного управления сам вернется в режим работы с телевизором.

*Примечание: Если нажать и удерживать кнопку **Select** (Выбор) в нажатом состоянии в течение более 2 секунд, будет происходить передача сигнала выбора системы RC5/RC6.*

⏻ перевод в режим ожидания

⏸ пауза (DVD, CD, VCR)

● запись

⏮ перемотка (VCR, CD);
поиск вперед (DVD, AMP)

■ стоп

▶ воспроизведение

⏭ быстрая перемотка вперед
(VCR, CD);
поиск назад (DVD/AMP)

Ⓜ выбор языка субтитров (DVD);
новости RDS/TA (AMP);
воспроизведение в произвольном
порядке (CD)

☰ выбор названия DVD-диска;
показ RDS (AMP);
информация на экране (CD)

ⓘ показ информации

MENU включение и выключение
меню

-P+ выбор части, канала, дорожки

0-9 ввод чисел

P/P индекс магнитной ленты (VCR),
выбор части на DVD-диске,
выбор частоты (AMP)

⌚ таймер видеомэгафона

⊞ объемное звучание (AMP, CD)

курсор вверх/вниз

для выбора следующего или преды-
дущего диска (CD)

курсор влево/вправо

для выбора следующего или преды-
дущего трека (CD)

для поиска вверх/вниз по частоте
(AMP)

Дополнительно режимы DVD, SAT и CD могут быть запрограммированы для управления устройствами: DVD рекордер (DVD-R), спутниковый ресивер (SAT) по стандарту (RC6) и CD рекордер (CD-R) вместо указанных.

❶ Нажмите кнопку **Select** (выбора) режима несколько раз до тех пор, пока светодиодный указатель не будет гореть.

❷ Для программирования управления **DVD-R** нажмите кнопку **OK** + цифру 2.

Для программирования управления **SAT** по стандарту (RC6), нажмите кнопку **OK** + цифру 4.

Для программирования управления **CD-R** нажмите кнопку **OK** + цифру 6.

Теперь, когда горит соответствующий индикатор (**DVD**, **SAT**, **CD**), пульт ДУ будет управлять вашими устройствами DVD-R, SAT (RC6) или CD-R.

*Примечание: Для возврата к заводским установкам или выньте батарейки на несколько минут, или нажмите кнопку **OK** + цифру 1 (режим DVD), или + цифру 3 (режим SAT-RC5), или + цифру 5 (режим CD).*

Запись на видеомэгафон, поддерживающий возможности EasyLink

В режиме телевизора можно начать прямую запись программы, демонстрирующей на экране телевизора. Нажмите кнопку записи ●, расположенную под крышкой пульта дистанционного управления.

Примечание: Переключение программ телевизора не мешает записи!

В случае записи программы с внешнего устройства, подключенного ко входу EXT.1, EXT.3 или SIDE Вы не можете выбрать другую телевизионную программу на экране.

Уход за экраном	Не трогайте, не нажимайте, не трите и не ударяйте по поверхности экрана каким-либо твердым предметом, так как это может поцарапать или необратимо повредить экран. Пожалуйста, не протирайте экран тканью с химическими пропитками. Не прикасайтесь к экрану руками или тканью, содержащей жиры (некоторые косметические средства губительны для покрытия). Перед чисткой экрана отключите телевизор от сети. Если поверхность заплылась, аккуратно протрите её тряпочкой, хорошо собирающей пыль или другим аналогичным материалом, например бархоткой, слегка смоченной в чистом бензине. Не используйте ацетон, толуол или спирт, так как это может привести к химическому повреждению. Не используйте жидкие очистители или чистящие аэрозоли. Капельки слюны или воды удаляйте сразу по мере возможности. Долговременный контакт с ними приводит к деформации и обесцвечиванию.
Плохое изображение	<ul style="list-style-type: none"> • Правильно ли Вы выбрали систему телевидения в меню ручной установки? • Не находится ли монитор или антенна слишком близко к динамикам, незаземленному аудиооборудованию, неоновым светильникам и другим устройствам? • Горы и высокие здания могут вызывать двойное изображение или «фантомное» изображение на экране. Иногда качество картинки удастся улучшить путем изменения направленности антенны. • Невозможно разобрать изображение или телетекст? Проверьте, правильную ли частоту Вы ввели (см. Установка, стр. 6). • Не удается отрегулировать яркость, резкость и контрастность? Выберите пункт Завод. установки в меню Конфиг. - см. стр. 7. • Иногда низкое качество изображения возможно при включении видеокамеры стандарта S-VHS, подсоединенной к разъемам на правой боковой панели телевизора, при наличии одновременно подключенного к входам EXT.1 или EXT.2 другого внешнего устройства. В этом случае выключите другое внешнее оборудование.
Нет изображения	<ul style="list-style-type: none"> • Правильно ли подключена антенна? • Плотны ли входы штекеры в разъемы? • Не поврежден ли антенный кабель и имеет ли он подходящий штекер?
Нет звука	<ul style="list-style-type: none"> • Нет звука по всем каналам? Проверьте, не установлена ли громкость на минимум. • Звук прерывается при нажатии кнопки выключения звука  ?
Вы не смогли разрешить проблему с изображением звуком?	Выключите и снова включите телевизор. Никогда не пытайтесь самостоятельно отремонтировать неисправный телевизор. Свяжитесь с Вашим продавцом либо вызовите телемастера.
Пульт дистанционного управления	<ul style="list-style-type: none"> • Если Ваш телевизор перестал реагировать на сигналы от пульта дистанционного управления, возможно закончился заряд батарей либо установлен неверный режим (телевизора или других устройств, см. стр. 3). • Для управления телевизором Вы можете использовать кнопку MENU и кнопки -/+, расположенные на верхней панели телевизора.
Меню	Возможно, Вы неверно выбрали меню? Нажмите ту же кнопку повторно для выхода из меню.
Режим ожидания	Телевизор потребляет электроэнергию и в режиме ожидания. Расход электроэнергии вносит определенный вклад в загрязнение воздуха и воды. Расход энергии: 1 Вт.

Muy importante :

La tapa posterior únicamente debe retirarla un Técnico de Servicio.
Es muy peligroso poner en funcionamiento el aparato sin la tapa posterior.

Objeto de esta declaración, cumple con la normativa siguiente:
Reglamento Técnico del Servicio de Difusión de Televisión y del Servicio Portador soporte del mismo
(Real Decreto 1160/1989) Artículo 9.2

¿Ayuda?

Si este manual de instrucciones no le facilita respuesta a su pregunta, o si las 'Consejos' no le solucionan su problema con el TV, puede llamar al Servicio de Atención al Consumidor de su país o a la central de Servicio. Búsquelos en el libro de 'World-wide guarantee' que le hemos entregado. Por favor, tenga a mano antes de llamar a la Línea de ayuda, el Modelo del aparato y su Número de fabricación, ambos los encontrará en la tapa posterior del aparato o en el embalaje.

Model:
Product No:

Debido a las continuas mejoras en los productos este manual está sujeto a cambios sin aviso.



Instrucciones sobre el fin del ciclo de vida

Las directivas de Philips en torno al final de la vida de los aparatos, prestan mucha atención a que éstos no sean dañinos para el medio ambiente. Este televisor incorpora materiales aptos para ser reciclados y reutilizados. Al final del ciclo de vida compañías especializadas podrán desmontar el televisor desechado para recuperar los materiales reutilizables y reducir al mínimo la cantidad de materiales a desechar. Infórmese acerca de las regulaciones locales para deshacerse de su viejo televisor.



Contenido

Instalación

Preparación	2
Las teclas de la parte superior de su televisor	2
Su mando a distancia	3-4
Usar el menú	5
Seleccionar su idioma del menú y su país	5
Memorización de los canales de TV	6
Instalación automática	6
Instalación manual	6
Nombrar	6
Reordenar el índice	7
Seleccionar los canales de TV preferidos	7
Configuración	7
General	7
Fuente	8
Decodificador	8
Demo	9

Manejo

Menú TV	
Menú Imagen	9-10
Menú Sonido	10
Menú Varios	11
Guía de teletexto	12
Teletexto	13-14

Conectar los equipos periféricos

Conectar y seleccionar el equipo	15-16
Teclas de equipos de Audio y de Video	17
Consejos	18

Las opciones de EasyLink están basadas en el principio de "manejo con una sólo pulsación". Lo que significa que una secuencia de operaciones se ejecuta de manera automática, pulsando sólo una tecla, siempre que, por ejemplo, televisor y vídeo dispongan de EasyLink y que los dos estén conectados con el euroconector suministrado con el vídeo.

Preparación

- 1 Coloque el TV sobre una superficie sólida.

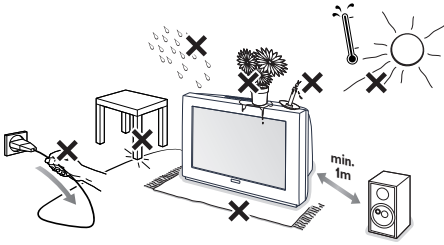



Asegúrese de que quede un espacio mínimo de 5 cm alrededor del TV para ventilación del mismo. No sitúe el TV sobre una alfombra. Para evitar situaciones peligrosas, no coloque objetos encima del aparato. Evite calor y exposición directa a la luz solar, a la lluvia o al agua en general.

- 2 Inserte firmemente el enchufe de la antena macho en la toma  que se encuentra en la parte posterior del TV.

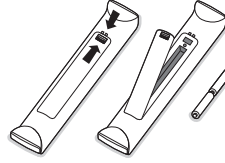
- 3 Inserte el enchufe principal a la toma de corriente de la red con un voltaje de 220V - 240V.
- 4 **Mando a distancia:** Coloque las dos pilas (tipo R6-1,5V) que se entregan junto con el aparato.



Las pilas incluidas con el mando a distancia de su televisor no contienen los metales pesados de mercurio y cadmio. Infórmese acerca de las regulaciones locales para el desecho de pilas descargadas.

- 5 **Encendido del TV:** Pulse la tecla  situada en la parte frontal de su TV. Una lamparita azul y la pantalla se iluminan. Cuando la TV esté en el modo de espera (lamparita roja), pulse las teclas **-P+** o la tecla  de color rojo del mando a distancia.

Las teclas de la parte superior de su televisor

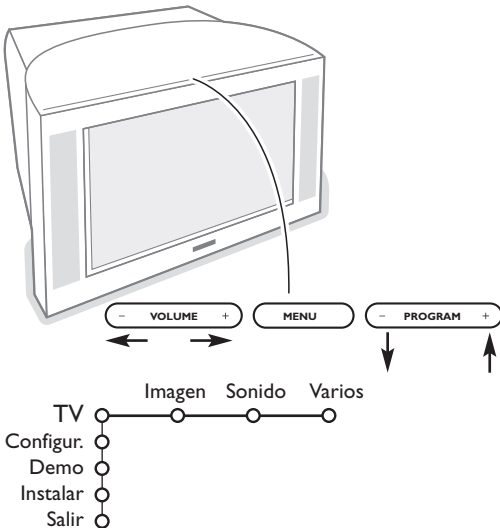

Si se ha roto o extraviado el mando a distancia, siempre será posible modificar determinados ajustes con las teclas de la parte superior de su televisor.

Pulse:

- la tecla **VOLUME** - o + para ajustar el volumen;
- la tecla **PROGRAM** - o + para seleccionar los canales de TV o fuentes.

Pulse la tecla **MENU** para ver el menú principal sin el mando a distancia.

Use:

- las teclas **VOLUME** - o + y las teclas **PROGRAM** - o + para seleccionar opciones del menú en las direcciones tal y como se muestra;
- la tecla **MENU** para confirmar su selección.

Observación:

Cuando se activa mediante la tecla **MENU** en la parte superior de la TV, sólo podrá salir del menú a través de **Salir**.

Navegue hacia **Salir** y pulse la tecla **MENU**.

Uso del mando a distancia

Observación: La mayoría de las teclas se activarán pulsándolas una vez y se desactivarán pulsándolas una segunda vez. Cuando una tecla permita varias opciones, se mostrará una pequeña lista. Pulse repetidamente para seleccionar la siguiente opción en la lista. La lista desaparecerá automáticamente después de 4 segundos o pulse OK para hacerla desaparecer inmediatamente.

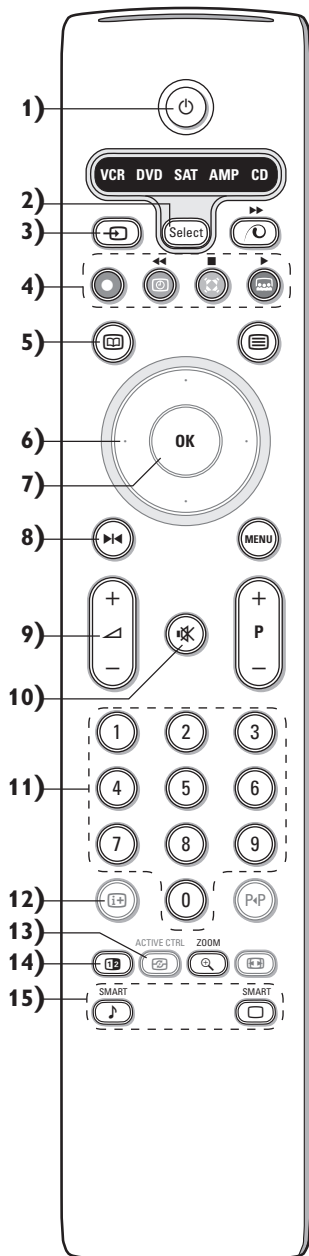

1) Modo de espera

Pulse la tecla para encender/ apagar el TV. El TV está apagado y la lamparita roja se ilumina.

2) **VCR DVD SAT AMP CD** : Teclas de equipos de Audio y de Vídeo (p. 17)

3) Seleccionar equipos periféricos (p. 16)

4) Teclas de equipos de Audio y de Vídeo (p. 17)

● Instant Grabación
Véase Grabar con un grabadora con EasyLink, p. 17.

5) Guía de Teletexto (disponible únicamente en algunas versiones)

encender/apagar p. 12
Pulse **12** para mostrar Guía de Teletexto en la parte derecha de la pantalla.

6) **Cursor**

Estas 4 teclas permiten desplazarse en los menús

7) **OK** Pulse esta tecla para

- activar su elección en los menús.
- visualizar la lista de programas.

8) Congelar

Para congelar la imagen.

9) **-VOL+ (Volumen)** : Para ajustar el volumen.

10) Interrumpe el sonido o lo restablece.

11) **0/9 Teclas numéricas**

Para seleccionar un canal de TV. Para un número de programa de dos dígitos, introduzca el segundo dígito antes de que desaparezca el guión. Para cambiar inmediatamente hacia un canal de televisión seleccionado a través de un solo dígito, mantenga el botón del dígito apretado durante unos momentos.

12) Información en pantalla

Pulse para visualizar en la pantalla informaciones sobre el canal de TV y el programa seleccionados.

Info Menú/Info Mando a distancia

Cuando haya un menú en pantalla, pulse para visualizar información sobre la opción del menú seleccionada.

Para obtener información sobre las funciones del control remoto, mientras la información del menú es visualizada, pulse cualquier tecla del mando a distancia. No se ejecutará la función normal de la tecla.

13) Active control (disponible únicamente en algunas versiones) véase p. 10.

14) Pantalla dual (disponible únicamente en algunas versiones)

1) Pulse la tecla o .

Pulse la tecla **12** para mostrar teletexto o Guía teletexto en la parte derecha de la pantalla.

2) • Imagen/Guía teletexto:

- Pulse el cursor hacia izquierda/derecha para seleccionar un canal de TV.
- Pulse el cursor hacia abajo para mover el disco hacia la bola azul en la pantalla izquierda.
- Pulse **+P-** para seleccionar otro canal de TV.

• Imagen/Teletexto: Véase Selección de Pantalla Activa, p. 13.

3) Pulse la tecla **12** para apagar la pantalla dual..

15) Preajustes de imagen y sonido

Permite acceder a una serie de preajustes de la imagen y del sonido.

La posición **Personal** corresponde a los ajustes efectuados en los menús.

Uso del mando a distancia

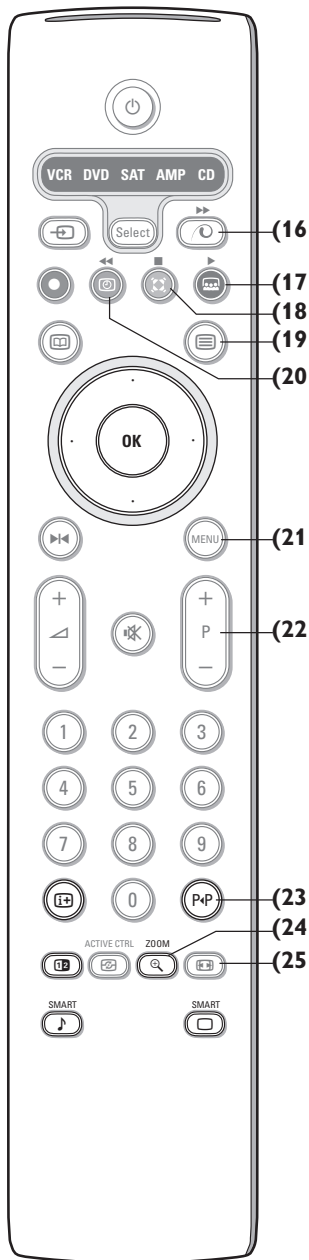

16) Demo Pixel Plus 2

En la parte derecha se activarán Pixel Plus 2 y Digital Natural Motion.

17) Cinema Go : Véase el manual de Cinema Link suministrado por separado.

18) Tipo de surround

Incredible surround

Cuando se ha seleccionado Incredible Surround Encender en el modo sonido estéreo, parecerá que los altavoces se encuentran más distanciados uno del otro.

Dolby Virtual surround

Óptimo resultado con señales Dolby surround. Le permite experimentar el efecto del Dolby Surround Pro Logic, reproduciendo un efecto de sonido trasero. Véase Menú Sonido, efecto 3D, p. 10.

Observación: Podrá hacer la misma selección en el menú Sonido, modo surround, p. 10.

19) Teletexto (disponible únicamente en algunas versiones) encender/apagar p. 13

Pulse la tecla para mostrar teletexto en la parte derecha de la pantalla.

20) Time display: The time is displayed on the screen.

Hora : Se visualiza la hora en la pantalla.

21) **MENU**: Menú principal véase p. 5

22) **-P+** Selección de los canales de TV

Para navegar por los canales de TV y fuentes almacenados en la lista de favoritos.

23) **P+P Smart surf**

Con esta tecla podrá cambiar fácilmente de 2 a 9 diferentes canales de TV o fuentes. Véase General, Búsqueda inteligente, p. 7.

Pulse la tecla **OK** o espere a que acabe el tiempo para salir de la visualización de Smart surf.

24) Zoom encender/apagar

Pulse la tecla zoom para activar/desactivar la función zoom.

Pulse la tecla **OK** repetidamente para seleccionar una de las ampliaciones del zoom (x1, x4, x9, x16).

Use el cursor hacia arriba/abajo, hacia la derecha/ izquierda para desplazar la ventana zoom seleccionada sobre la pantalla con el cursor. Se restablece la ventana zoom después de: seleccionar otro canal de televisión, otro formato de imagen o cuando seleccione otro formato de imagen automáticamente.

25) Formato de pantalla

Pulse esta tecla repetidamente para seleccionar un formato de imagen:

Si su televisor tiene formato de pantalla 16:9 : Autoformato, Super zoom, 4:3, Imag. expand 14:9, Imag. expand 16:9, Zoom de subtítulos, Super ancha.

Si su televisor tiene formato de pantalla 4:3 : Autoformato, 4:3 o Estrechamiento vertical.

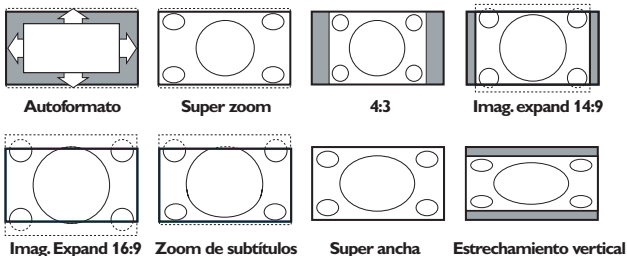

Si selecciona Autoformato, la pantalla se rellenará, tanto como sea posible.

En caso de subtítulos en la barra negra inferior, el Autoformato hará visibles los subtítulos. Si los subtítulos sólo se ven parcialmente, pulse el cursor hacia arriba. Si en la esquina de la barra negra superior hay un logotipo de un radioemisor, el logotipo desaparecerá de la pantalla.

El Super zoom elimina las barras negras laterales de programas 4:3 con una distorsión mínima.

Cuando utilice los formatos de Imagen Imag. expand 14:9, 16:9, Super zoom o Zoom de subtítulos, los subtítulos se podrán hacer visibles u ocultarse a través del cursor arriba/abajo.

Para usar los menús

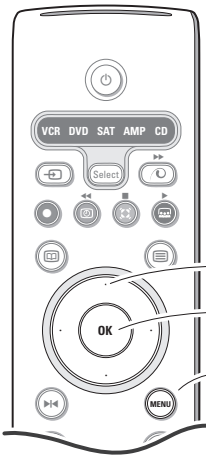

cursor para seleccionar un elemento del menú

tecla **OK** para activar

encender/ apagar el menú principal

Pulse la tecla **i+** para obtener información sobre la opción del menú seleccionada

- 1 Pulse la tecla **MENU** del mando a distancia para ver el menú principal. Podrá salir del menú en cualquier momento pulsando otra vez la tecla **MENU**.

Observación: Si ha conectado aparatos con el Cinema Link, habrán más opciones del menú.

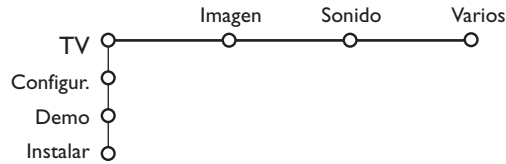

- 2 Use el cursor hacia arriba o hacia abajo para seleccionar el menú **TV**, **Configuración**, **Demo** o **Instalar**. Use el cursor hacia la izquierda/derecha para seleccionar **Imagen**, **Sonido** o **Varios**.
- 3 Use el cursor hacia la izquierda/derecha para seleccionar la opción del menú.
- 4 Vuelva a usar el cursor hacia arriba/abajo para seleccionar el control que desee seleccionar o ajustar.

Observación: Las opciones que temporalmente no están disponibles o no son relevantes son visualizadas de color gris claro y no podrán ser seleccionadas.

Instalación

El menú instalación contiene las opciones siguientes:

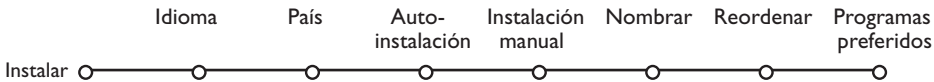

EasyLink

Si su grabadora de vídeo tiene la función EasyLink, se transmitirá de forma automática el idioma, el país y los canales disponibles a la grabadora de vídeo durante la instalación.

Seleccionar su idioma del menú y su país

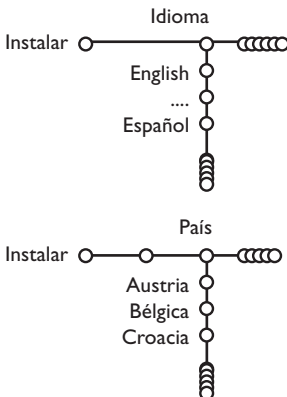

- 1 Pulse la tecla **MENU** del mando a distancia.
- 2 Use el cursor hacia abajo para seleccionar **Instalar**.
- 3 Use el cursor hacia derecha para seleccionar **Idioma**. Siga las instrucciones que aparezcan en la pantalla.
- 4 Use el cursor hacia arriba/abajo para seleccionar su idioma preferido y pulse la tecla **OK** para confirmar su selección.
- 5 Use el cursor hacia derecha para seleccionar **País**.
- 6 Seleccione el país donde se encuentra y pulse la tecla **OK**. Seleccione **Otros** cuando no haya ningún país aplicable.
- 7 Proceda con el menú **Instalar**.

Memorizar los canales de TV

Después de haber configurado correctamente el idioma y el país, podrá buscar y almacenar los canales de TV de dos maneras diferentes: usando Instalación Automática o Instalación Manual (sintonizando canal tras canal). Seleccione su elección con el cursor hacia la derecha.

Autoinstalación

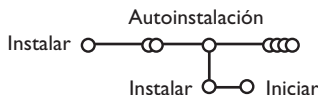

- 1 Seleccione **Autoinstalación** en el menú **Instalar**.
Atención: Todos los canales deberán ser desbloqueados para la autoinstalación. Introduzca su código para desbloquear todos los canales, si se lo pide. (Véase TV, Varios, Bloqueo infantil, p. 11.)
- 2 Pulse el cursor hacia abajo. Aparece la etiqueta de la opción autoprogramar **Iniciar**.
- 3 Pulse el cursor hacia la derecha.

- 4 Aparece el mensaje **Buscando** y se visualiza el progreso de la **autoinstalación**.

Si se detecta un sistema de cable o un canal de TV que transmita ACI (Instalación Automática de Canales), aparecerá una lista de programas. Si no hay transmisión de ACI, los canales serán numerados según su selección de idioma y país. Podrá usar **Reordenar** para reenumerarlos. Véase p. 7.

*Es posible que la compañía suministradora de cable o el canal de TV visualice un menú de selección de transmisiones. Tanto el diseño como las opciones son definidos por la compañía de cable o el canal de TV. Haga su selección con el cursor y pulse la tecla **OK**.*

Instalación manual



La búsqueda y la memorización de canales de TV se hace canal por canal. Usted tiene que seguir paso a paso cada etapa del menú de Instalación Manual.

- 1 Seleccione **Instalación manual** en el menú **Instalar**.
- 2 Pulse el cursor hacia abajo.
Siga las instrucciones que aparezcan en la pantalla.

Observación: Buscar o dirigir la selección de un canal de televisión.

Si sabe la frecuencia, el número del canal C- o S-, introduzca los 3 dígitos de la frecuencia directamente con las teclas numéricas 0 a 9 (por ejemplo 048). Pulse el cursor hacia abajo para continuar.

Repita para buscar otro canal de TV.

Nombrar

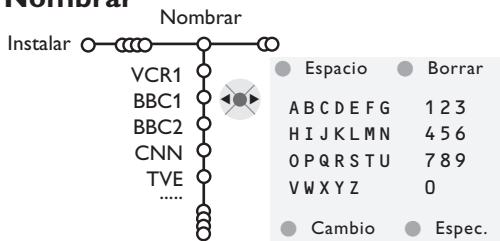

Es posible modificar los nombres transmitidos por la emisora o asignar un nombre a un canal de TV no identificado. Se puede asignar un nombre de 5 letras como máximo a cada uno de los números de programa (de 0 a 99).

- 1 Seleccione **Nombrar** en el menú **Instalar** y pulse la tecla **OK**.

- 2 Seleccione el número de programa.
Atención: mantenga el cursor pulsado hacia arriba/abajo para desplazarse por la lista de programas.
- 3 Pulse el cursor hacia la derecha. Aparece un teclado en la pantalla. Pulse el cursor hacia la derecha para entrar en el teclado. Pulse el cursor hacia arriba/abajo, izquierda/derecha para seleccionar el primer carácter y pulse **OK**. Seleccione **Espacio** para entrar en un espacio; **Borrar** para borrar el carácter resaltado del nombre introducido; **Cambio** para visualizar caracteres en mayúsculas o minúsculas en el teclado; **Espec.** para visualizar caracteres especiales en el teclado. Pulse **OK** para confirmar.
- 4 Pulse repetidamente el cursor hacia la izquierda cuando haya terminado de dar un nombre.
- 5 Seleccione otro número de programa y repita los pasos 3 a 5.

Reordenar el índice

Ahora puede reordenar según sus preferencias los números asignados a los canales de TV.

- 1 Seleccione **Reordenar** en el menú Instalar.
- 2 Siga las instrucciones que aparezcan en la pantalla.

Los canales de TV preferidos

- 1 Seleccione **Programas preferidos** en el menú Instalar.
- 2 Seleccione su número de programa con el cursor arriba/abajo.
- 3 Seleccione **Si** o **No** con el cursor derecha.
- 4 Repita 2 hasta 3 para todos los canales de TV que Ud. quiere cambiar a canal de TV preferido o a canal de TV no preferido.

Configuración

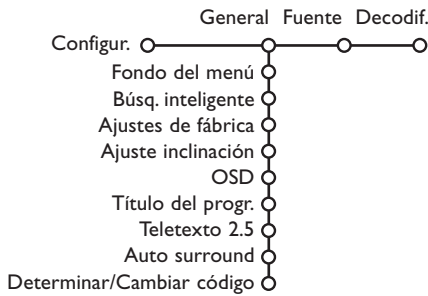

El menú de Configuración contiene secciones que controlan los ajustes de las funciones, características, servicios y periféricos que tenga conectados.

El menú **General** le permite cambiar varios ajustes que presumiblemente son configurados con menos frecuencia que la mayoría de los otros ajustes.

El menú **Fuente** le permite seleccionar una fuente.

El menú **Decodificador** le permite seleccionar uno o más programas para utilizar decodificador.

Pulse la tecla **[i+]** del mando a distancia para obtener información sobre la opción del menú seleccionada.

General

Búsqueda inteligente

- 1 Seleccione **Búsq. inteligente**.
- 2 Con el cursor hacia izquierda/derecha, seleccione
 - **2 programas** desea que la tecla P+P seleccione entre el canal actual y el anteriormente seleccionado,
 - **9 programas** desea que la tecla P+P muestre una lista de hasta 9 canales que pueden ser seleccionados,

Para añadir/eliminar un nuevo canal o fuente:

Sintonice el canal o fuente que desea añadir o eliminar. Pulse la tecla P+P y pulse el cursor hacia la derecha para añadir o eliminar.

Observación: Si ya hay nueve canales/fuentes en la lista, se eliminará él del final de la lista.

Ajustes de fábrica

Esto cambiará los ajustes de imagen y sonido a los valores predefinidos en fábrica, manteniendo los ajustes de instalación de canales.

OSD (On Screen Display)

Véase Uso del mando a distancia, p. 3, **[i+]** información en pantalla.

- 1 Seleccione **OSD**.
- 2 Seleccione **Normal** para activar la visualización continua del número de programa y la ampliada visualización del canal de televisión y la información del programa en pantalla. **Mínimo** para activar la visualización de información reducida del canal.

Atención: Cuando se active Subtítulos, véase Varios, p. 11, no es posible la visualización continua del número del programa.

Teletexto 2.5

Algunos radioemisores ofrecen la oportunidad de ver más colores, otros colores de fondo e imágenes más bonitas en las páginas de Teletexto.

- 1 Seleccione **Teletexto 2.5**.
- 2 Pulse el cursor hacia la derecha para seleccionar **Teletexto 2.5 Encender** para beneficiarse de esta opción.
- 3 Vuelva a pulsar el cursor hacia la derecha para seleccionar **Teletexto 2.5 Apagar** si desea obtener el diseño de teletexto más neutro; La selección realizada será válida para todos los canales que tengan teletexto.

Atención: Puede durar unos segundos antes de que la transmisión de teletexto cambie al Teletexto 2.5.

Auto Surround

A veces el radioemisor transmite señales especiales para programas codificados de Sonido Surround. La TV cambiará automáticamente al modo del mejor sonido surround cuando esté activado el Auto Surround.

Determinar/Cambiar código

La opción de Bloqueo infantil (véase TV, Varios, p. 11) le permite bloquear canales para evitar que los niños miren ciertos programas. Para mirar canales bloqueados, deberá introducir un código de acceso. La opción del menú Determinar/Cambiar código le permite crear o cambiar un código PIN (Número Personal de Identificación).

- 1 Seleccione **Determinar/Cambiar código**.
- 2 Si aún no existe ningún código, elija la opción del menú **Determinar código**. Si ha introducido un código anteriormente, elija la opción del menú **Cambiar código**. Siga las instrucciones en pantalla.

Importante: ¡Ha olvidado su código !

- 1 Seleccione **Cambiar código** en el menú General y pulse **OK**.
- 2 Pulse el cursor hacia la derecha y introduzca el código predominante 8-8-8-8.
- 3 Vuelva a pulsar el cursor e introduzca un nuevo código personal de 4 dígitos. Se borra el código anterior y se graba el nuevo código.

Fuente

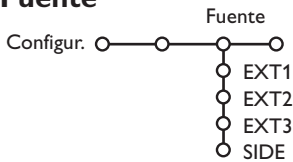

Este menú le permite seleccionar el periférico que haya conectado a una de las entradas externas.

- 1 Pulse el cursor hacia la derecha para entrar en la lista de nombres de periféricos, que se encuentra junto con la opción seleccionada.
- 2 Seleccione el dispositivo periférico con el cursor hacia arriba/abajo.

Una vez que haya seleccionada la fuente, pe. DVD, esta fuente será seleccionada automáticamente cuando su mando a distancia esté en el modo DVD, véase p. 3, y pulse la tecla en el mando a distancia.

Decodificador

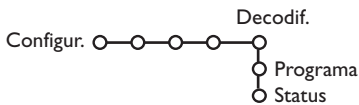

En caso de conectar un decodificador, véase p. 15, se pueden seleccionar uno o más programas para utilizar decodificador.

- 1 Seleccione **Decodif.** con el cursor hacia la derecha.
- 2 Seleccione **Programa**.

- 3 Seleccione el número de programa con el cual ha grabado el programa proveniente de su decodificador.
- 4 Seleccione **Status**.
 - Seleccione la entrada usada para conectar su decodificador: **Ningún, EXT1, EXT2**.
 - Seleccione **Ningún** si no quiere que el número de programa seleccionado sea activado como el número de programa del decodificador.

*Observación: Seleccione **EXT2** cuando el decodificador esté conectado con su grabadora de vídeo EasyLink.*

Demo

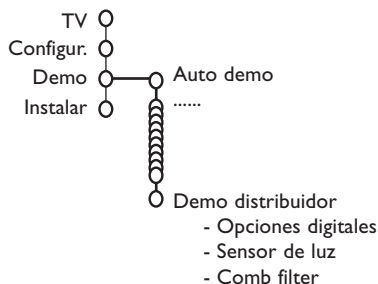

El menú Demo le permite demostrar las opciones de TV por separado o en un ciclo continuo.

Si ha seleccionado **Auto demo**, el demo presentará automáticamente todas las opciones de forma secuencial en un ciclo. Pulse una de las teclas del cursor para detener el Auto demo.

Si ha seleccionado una de las opciones, este Demo especialmente seleccionado se ejecutará sólo una vez, y el menú Demo desaparecerá..

Observación: El Demo distribuidor no forma parte de la secuencia automática y sólo podrá ser activado por separado.

Menú TV

Pulse la tecla **MENU** en el mando a distancia para mostrar el menú principal.

Pulse la tecla **i+** del mando a distancia para obtener información sobre la opción del menú seleccionada.

Menú Imagen

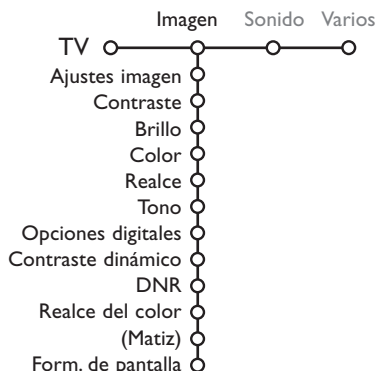

- 1 Pulse el cursor hacia la derecha para seleccionar **Imagen**.
- 2 Seleccione las opciones del menú en el menú Imagen con el cursor hacia arriba/abajo.
- 3 Ajuste la configuración con el cursor hacia la derecha/izquierda o entre en la lista de las opciones del submenú con el cursor hacia la derecha. Seleccione una opción del submenú con el cursor hacia arriba/abajo.

Observación: para quitar el fondo del menú antes de ajustar las configuraciones de la imagen, véase Configuración TV, General, p. 7.

Ajustes imagen

Seleccione **Ajustes imagen** para visualizar una lista de ajustes de imagen predefinidos, cada uno correspondiendo con los ajustes específicos de fábrica.

Personal se refiere a los ajustes de imagen de preferencia personal en el menú de imagen.



Opciones digitales

Pixel Plus 2 es el ajuste más ideal, dobla la resolución horizontal y aumenta el número de líneas con un 33%. En caso de que perciba un efecto de "halo" que le pueda molestar, puede seleccionar la opción Movie Plus. Según su propia preferencia podrá considerar seleccionar Doblador de Líneas, o 100 Hz Digital Scan

Observación: Cuando se usa material 60 Hz NTSC, las opciones se cambian a Pixel Plus 2, Movie Plus o Progresivo, escaneo progresivo sin compensación de movimiento.

Active Control

El televisor mide todas las señales de entrada y las corrige para proporcionar la mejor calidad de imagen posible.

- 1 Pulse la tecla  del mando a distancia.
- 2 Aparecerá el menú **Active Control**.
- 3 Pulse el cursor hacia arriba/abajo para seleccionar los valores Active Control **Apagado**, **Mínimo**, **Medio** (recomendado) o **Máximo**. Los ajustes de imagen son optimizados continua y automáticamente lo que se visualizará por las barras. No se podrán seleccionar las opciones del menú.
- 4 Pulse el cursor hacia la derecha para seleccionar **Ajustes imagen**.
- 5 Pulse el cursor hacia arriba/abajo para seleccionar uno de los ajustes de imagen predefinidos.
- 6 Pulse el cursor hacia la derecha para seleccionar **Pantalla act.**
- 7 Pulse el cursor hacia arriba/abajo para seleccionar **Barras**, una de las demos de Pantalla dual o **Apagado**.
Cuando seleccione Contraste Dinámico, Pixel Plus 2, DNR (Digital Noise Reduction) o Digital Natural Motion, la pantalla de TV se dividirá en dos partes: en la parte izquierda la configuración seleccionada de calidad de imagen es apagada; en la parte derecha es activada.
- 8 Pulse la tecla  otra vez para apagar el menú Active Control.

Menú Sonido

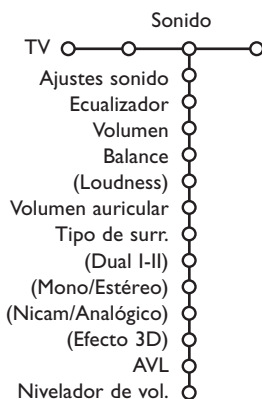

- 1 Pulse el cursor hacia la derecha para seleccionar **Sonido**.
- 2 Seleccione las opciones del menú en el menú Sonido con el cursor hacia arriba/abajo y ajuste las configuraciones con el cursor hacia la derecha/ izquierda. Recuerde, las configuraciones del control están a un nivel normal medio cuando se centre la escala.

Ajustes sonido

Seleccione **Ajustes sonido** para visualizar una lista de ajustes de sonido predefinidos, cada uno correspondiendo con los ajustes específicos de fábrica de Agudos y Bajos.

Personal se refiere a los ajustes del sonido de preferencia personal en el menú de sonido.

Nota:

- Algunas opciones del menú sólo estarán disponibles en caso de una configuración Cinema Link y cuando esté activado el Cinema Link. Otras serán operadas por el receptor de audio en lugar de por la TV. Véase la documentación de Cinema Link suministrada por separado.
- **Dual I-II** sólo está disponible en caso de transmisión de sonido dual.
- Sólo se puede seleccionar **Mono/Estéreo** en caso de transmisión estéreo analoga.
- Sólo se puede seleccionar **Nicam/Analógico** en caso de transmisión Nicam.

Menú Varios

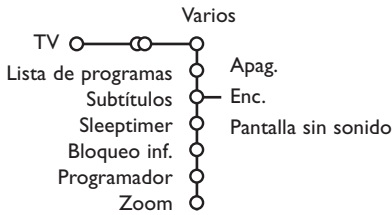

Lista de programas

Pulse la tecla **OK** para cambiar al Canal de TV o a la fuente externa seleccionado.

Seleccionar subtítulos

Se deberá almacenar la página de subtítulos para cada canal de TV: Encienda el teletexto y seleccione en el índice la página adecuada de subtítulos. Apague el teletexto.

Subtítulos Enc. los visualizará automáticamente en las canales de TV seleccionados si se emiten subtítulos. Seleccione **Pantalla sin sonido** cuando desea que los subtítulos se visualizan automáticamente cuando el sonido haya sido interrumpido temporalmente con la tecla **M** en el mando a distancia.

Bloqueo infantil

1 Seleccione **Bloqueo inf.**

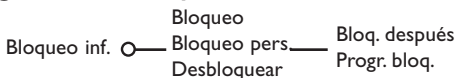

2 Pulse el cursor hacia la derecha para entrar en el menú. Le pedirán que introduzca el código. Atención: deberá volver a introducir el código cada vez que haya salido del menú Bloqueo infantil.

Importante: ha olvidado su código ! Véase p. 8.

- 3 Seleccione una de las opciones del menú del menú Bloqueo infantil:
- **Bloqueo** si desea bloquear todos los canales y fuentes externas.
 - **Bloqueo pers.** y pulse el cursor hacia la derecha. Seleccione:
 - **Bloq. después** si desea bloquear todos los programas a partir de una hora determinada. Pulse el cursor hacia la derecha e introduzca la hora con el cursor hacia arriba/abajo y hacia la derecha. Pulse la tecla **OK** para validar.
 - **Progr. bloq.** si desea bloquear los programas de un determinado Canal de TV o fuente externa;
 - **Desbloquear** para desbloquear todos los canales y las Fuentes externas a la vez.

- 1 Pulse el cursor hacia la derecha para seleccionar **Varios**.
- 2 Seleccione las opciones del menú con el cursor hacia arriba/abajo y ajuste las configuraciones con el cursor hacia la derecha/izquierda.

Programador

1 Seleccione **Programador** con el cursor hacia abajo.



- 2 Seleccione **Enc.** con el cursor hacia la derecha.
- 3 Vuelva a pulsar el cursor hacia la derecha para entrar en la lista de programas.
- 4 Seleccione el Canal de TV o fuente externa que desea que su TV muestre a la hora y día seleccionado.
- 5 Vuelva a pulsar el cursor hacia la derecha para seleccionar un día de la semana o para seleccionar **Diario**.
- 6 Pulse el cursor hacia la derecha una vez más para introducir la hora con las teclas numéricas o con el cursor hacia arriba/abajo y pulse la tecla **OK** para activar.
- 7 Pulse la tecla **MENU** para apagar el menú. *Observación: para controlar sus configuraciones del temporizador, pulse la tecla **i+**.*

Zoom

- 1 Seleccione **Zoom** con el cursor hacia abajo y pulse la tecla **OK**.
- 2 Pulse la tecla **OK** para seleccionar una de las magnificaciones del zoom (x1, x4, x9, x16).
- 3 Adicionalmente podrá mover la ventana de zoom seleccionada por la pantalla con las teclas del cursor hacia arriba/abajo, izquierda/derecha.
- 4 Pulse la tecla **MENU** para apagar la función.

Guía teletexto

Los canales de TV que ofrezcan teletexto también emiten una página con la guía de programas del día. Si la página de la guía de programas seleccionada cumple con los requisitos VPT, podrá grabar, recordar, mirar o bloquear programas.

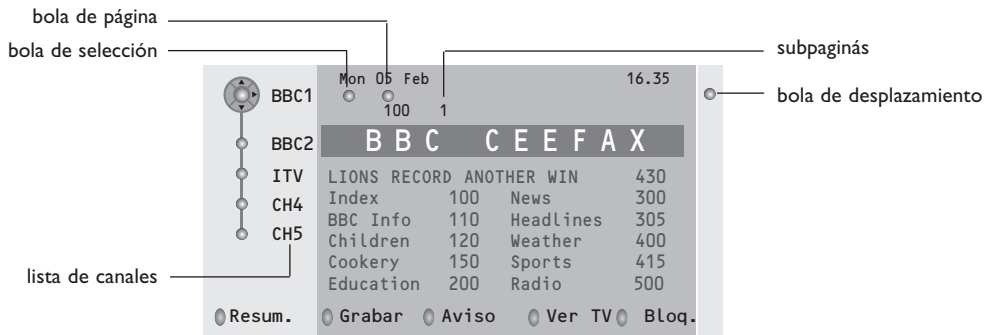

- 1 Pulse la tecla
- 2 Seleccione un Canal de TV con el cursor hacia arriba/abajo y pulse **OK**.
- 3 Mueva el cursor hacia la parte superior de la lista de canales donde reaparecerá el nombre del Canal de TV seleccionado.
- 4 Pulse el cursor hacia la derecha para mover el disco sobre la bola seleccionada.
- 5 En la página del índice de Teletexto, busque la página de la guía de programas del día y del día siguiente.
- 6 Introduzca el número de la página de la guía de programas con las teclas numéricas. Pulse el cursor dos veces a la derecha para mover el disco hacia la derecha para escoger una de las subpáginas, si está disponible.

Si la página de la guía de programas seleccionada cumple con los requisitos VPT, la TV recordará el último número de página de teletexto que haya seleccionado del canal que contiene información de guía de programas e indicará la hora de comienzo de estos programas. Cada vez que pulse la tecla , la página de la guía de programas de teletexto del Canal de TV seleccionado estará disponible.

Observación: El responsable del contenido de la información es la emisora de televisión.

Funciones Básicas

Pulse una de las teclas grises, rojas, verdes, amarillas o azules para activar una función Guía teletexto. Las teclas aparecerán en color gris si la función no está disponible.

Resumir: este menú ofrece una lista de programas que están marcados para ser recordados, los que desea grabar y los que están bloqueados. Este menú podrá ser usado para cambiar o eliminar programas marcados.

Grabar: para programar la grabación del vídeo (si tiene una función NEXTVIEWLink y está conectado a EXT. 2).

Aviso: para encender la TV automáticamente si está en standby (en espera) o parar la transmisión de un programa visualizando un mensaje si la TV está encendida.

Bloquear: para bloquear determinados programas a fin de evitar ser grabados o visualizados. Para las funciones Grabar, Recordar o Bloquear, aparecerá un pequeño menú en el que podrá escoger el intervalo: una vez, diariamente o semanalmente, o borrar una configuración de grabar, recordar o bloquear realizada anteriormente. El intervalo por defecto está configurado con Una vez. Para confirmar la frecuencia, pulse la tecla **OK**.

Ver TV: para mirar el programa seleccionado y que está siendo emitido actualmente.

Teletexto

La mayoría de los Canales de TV emiten información a través de teletexto. Esta TV dispone de una memoria de 1200 páginas que almacenará la mayoría de las páginas y subpáginas transmitidas para reducir el tiempo de espera. Tras cada cambio de programa, se refresca la memoria

Activar y desactivar el teletexto

Para activar el teletexto, pulse la tecla

102	«03 04 05 06 07 08 09 10 11 12»
BBC CEEFAX	102 Mon 05 Feb 16.35.22
BBC CEEFAX	
LIONS RECORD ANOTHER WIN	430
Index	100 News 300
BBC Info	110 Headlines 305
Children	120 Weather 400
Cookery	150 Sports 415
Education	200 Radio 500
Lottery	230 Travel 550
Finance	240 Subtitling 888
Musjc	280 TV Listings 600
Rojo	Verde Amarillo Azul

Selección de una página de teletexto

- Introduzca el número de página deseado con las teclas numéricas o con las teclas del cursor hacia arriba/abajo o con la tecla **-P+**.
- Seleccione el tema deseado mediante las teclas de color que corresponden a las opciones coloreadas en la parte inferior de la pantalla.

La página anterior de teletexto

(Sólo posible en caso de que no haya una lista de páginas favoritas de teletexto disponible. Véase p. 13.)

Pulse la tecla **P4P**.

Selección del índice de contenido

Pulse la tecla de color gris **▶▶** para visualizar el índice principal (normalmente la página 100).

Únicamente para las transmisiones de teletexto T.O.P :

Pulse **i+**. Aparece un resumen T.O.P. de los temas del teletexto. Seleccione con el cursor arriba/abajo, izquierda/derecha el tema deseado y pulse la tecla **OK**.

No todas las emisoras transmiten en T.O.P. teletexto.

Selección de las subpáginas

Cuando una página de teletexto seleccionada conste de varias subpáginas, aparecerá en la pantalla una lista de subpáginas disponibles. Pulse el cursor hacia la izquierda/derecha para seleccionar la subpágina siguiente o la anterior.

Pulse **⏪** repetidamente para visualizar la parte superior de teletexto, la parte inferior de teletexto y después para volver al tamaño normal de la página de teletexto. Cuando la página de teletexto sea aumentada, podrá pasar por el texto línea tras línea usando el cursor hacia arriba/abajo.

Imagen/Teletexto

- 1 Pulse la tecla . Pulse la tecla **12** para mostrar Teletexto en la parte derecha de la pantalla.
- 2 Usa las teclas del cursor para seleccionar un canal de TV.
- 3 Pulse la tecla **12** para apagar la pantalla dual.

Selección de Pantalla Activa

Cuando esté en imagen de pantalla dual/teletexto (tecla **12**), introduzca el número de página deseado con la tecla **-P+**, a continuación pulse la tecla **MENU**, a continuación seleccione la pantalla izquierda (con la bola azul en la parte superior). Ahora podrá seleccionar una vista comprimida o de pantalla completa de la imagen/teletexto con la tecla **⏪**.

Hipertexto

Con hipertexto podrá seleccionar y buscar cualquier palabra o número en la página del teletexto actual.

- 1 Pulse la tecla **OK** para resaltar la primera palabra o un número en la página.
- 2 Use el cursor hacia arriba/abajo, hacia la derecha/izquierda para seleccionar la palabra o el número que desea buscar.
- 3 Pulse la tecla **OK** para confirmar. Aparecerá un mensaje en la parte inferior de la pantalla para indicar que se está efectuando la búsqueda o que no se encuentra la palabra o página.
- 4 Use el cursor hacia arriba para salir de hipertexto.

Menú de Teletexto

(sólo disponible en el modo de teletexto pantalla completa)

- 1 Pulse la tecla **MENU** para activar el menú.
- 2 Pulse el cursor hacia arriba/abajo para seleccionar las opciones del menú.
- 3 Pulse el cursor hacia la derecha para activar.

Mostrar

Revela/esconde información escondida en una página, tales como soluciones a adivinanzas y puzzles. Pulse el cursor derecha para activar.

Preferido

Puede crear una lista de 8 páginas de teletexto favoritas en total, seleccionadas de entre diferentes canales de TV.

Para añadir una página favorita a la lista:

- 1 Elija una página de teletexto.
- 2 Seleccione **Preferido** en el menú de teletexto y pulse el cursor derecho para introducir en la lista.
- 3 Pulse el cursor derecho otra vez para añadir la página.
- 4 Pulse el la tecla de **MENU** para ver la página actual.

Para ver una página favorita de la lista:

Desde el teletexto, use la tecla P+P para "navegar" entre las páginas favoritas del canal de TV seleccionado en este momento.

Nota: sólo se pueden seleccionar las páginas del canal activado actualmente.

Búsqueda

Seleccionar una palabra

Podrá teclear la palabra que desea buscar en las páginas de teletexto en el teclado en pantalla. No influye el hecho de usar letras mayúsculas o minúsculas.

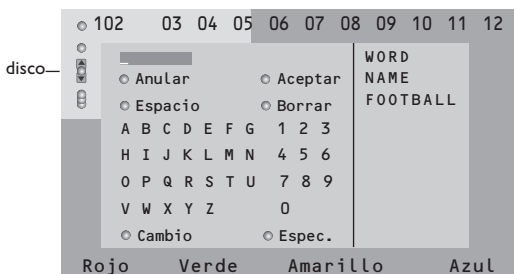

- 1 Pulse el cursor hacia la derecha para entrar en el teclado.
- 2 Pulse el cursor hacia la derecha/izquierda, hacia arriba/abajo para seleccionar los caracteres, palabras o funciones.

- 3 Pulse la tecla **OK** para confirmar cada carácter seleccionado.
- 4 Seleccione **Anular** para cancelar la palabra o carácter seleccionado; **Espacio** para entrar en un espacio; **Borrar** para borrar el último carácter seleccionado; **Cambio** para cambiar entre caracteres en minúsculas o mayúsculas; **Espec.** para visualizar caracteres especiales en el teclado.
- 5 Pulse el cursor hacia la izquierda repetidamente para volver al menú Teletexto.

Buscar una palabra

- 1 Teclee la palabra en la pantalla o seleccione una palabra de la lista con el historial de la derecha y pulse **OK**.
- 2 Seleccione **Aceptar** y vuelva a pulsar **OK**. Aparece el mensaje **Buscando**.
- 3 Para cancelar la búsqueda o para buscar otra palabra, seleccione **Teclado** y pulse **OK**.
- 4 Cuando no se encuentre una palabra, aparecerá un mensaje. Cuando se encuentre la palabra, será resaltada en la página de teletexto. Para continuar la búsqueda, pulse la tecla **OK**.

Recorrer subpáginas (si está disponible)

Esta función recorre las subpáginas automáticamente. Pulse el cursor hacia la derecha para activar y desactivar otra vez.

Página con tiempo

Para visualizar una página específica en un momento determinado.

- 1 Pulse el cursor hacia la derecha para seleccionar **Si** o **No**.
- 2 Introduzca la hora y el número de la página con las teclas del cursor o las teclas numéricas. *Observación: El teletexto no tiene que mantenerse encendido, pero deberías ver el canal de TV de la que hayas seleccionado la página especificada.*
- 3 Pulse el cursor hacia la izquierda para volver al menú de TV.

Idioma

Si los caracteres del teletexto visualizados en pantalla no corresponden con los caracteres usados en su idioma, podrá cambiar el grupo de idioma aquí. Seleccione **Grupo 1** o **Grupo 2** con el cursor hacia la derecha.

Pulse la tecla **MENU** para salir del menú Teletexto.

Conectar los equipos periféricos

Existe una amplia oferta de dispositivos de audio y video que pueden conectarse a su TV. Los siguientes diagramas de conexión le mostrarán como conectarlos. Según las versiones, el televisor está equipado de 2 ó 3 euroconectores EXT1, EXT2 y EXT3 situados en la parte trasera.

Nota: EXT.1 puede soportar la señales CVBS y RGB, EXT.2 CVBS y Y/C, EXT.1-3 CVBS y RGB. Es preferible conectar periféricos con salida de RGB a EXT.1 o EXT.3 como RGB, porque así proporcionan un a mejor calidad de imagen. Si su grabadora está provisto de la función EasyLink, el cable de euroconector suministrado tiene que ser conectado a EXT.2 para poder utilizar en condiciones ideales la función EasyLink.

Grabadora (VCR+DVD+RW)

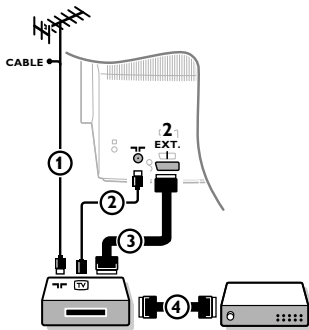

Conecte los cables de antena ①, ② como se indica en la figura al lado. Se puede obtener una mejor calidad de imagen si se conecta adicionalmente el cable de euroconector ③.

Si su grabadora no tiene euroconector, la única conexión posible es a través del cable de antena. Por esto necesitará sintonizar la señal de prueba de la grabadora y asignarla el número de programa 0 o almacenar la señal de prueba bajo un número de programa entre 90 y 99, véase Instalación Manual, p. 6. Véase el manual de su grabadora.

Decodificador y Grabadora

Conecte el cable de euroconector ④ al euroconector de su decodificador y al euroconector especial de su grabadora. Véase también el manual de su grabadora. Véase Decodificador, página 8. Usted también puede conectar su decodificador directamente a EXT.1 o 2 de su TV con un cable de euroconector.

Más equipos periféricos (receptor de satélite, decodificador, DVD, juegos, etc)

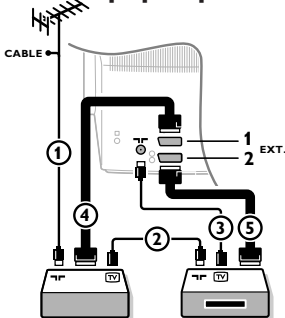

- 1 Conecte los cables de antena ①, ② y ③ tal como se muestra (sólo si su dispositivo periférico tiene una entrada/salida de antena de TV).
- 2 Conecte su equipo con un eurocable ④ o ⑤ a uno de los euroconectores EXT.1, 2 o 3 para obtener una mejor calidad de imagen.
- 3 Haga una selección en el Configuración, menú Fuente, p. 8

Conexiones laterales

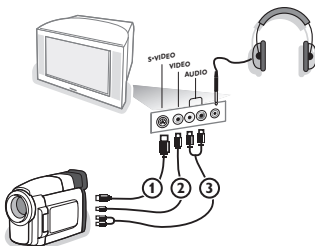



Videocámara

- 1 Conecte la cámara o el camcorder tal como se muestra.
- 2 Conecte el equipo a la entrada VIDEO ② y AUDIO L ③ para equipos mono. Para equipos estéreo conecte también AUDIO R ③. Para obtener la máxima calidad de nuestra cámara S-VHS, conecte los cables S-VHS a la entrada S-VIDEO ① y a las entradas de AUDIO ③.

Atención: No conecte a la vez el cable ① y ②. ¡Puede causar distorsión de imagen!

Auriculares

- 1 Introduzca el enchufe en el enchufe hembra  del auricular tal como se muestra.
- 2 Pulse la tecla  para desconectar los altavoces internos de su TV. La toma para auriculares tiene una impedancia comprendida entre 8 y 4000 Ohm y sirve para los conectores de auriculares tipo 3,5 mm. Seleccione Volumen Auriculares en el menú de sonido para ajustar el volumen de los auriculares.

Amplificador estéreo y dos altavoces delanteros suplementarios

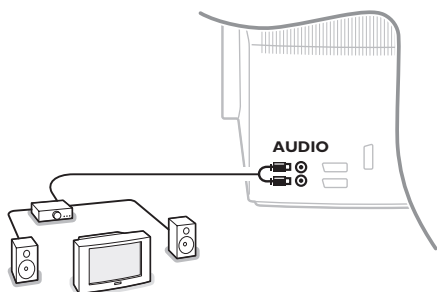

- 1 Conecte los cables de audio con la entrada de audio de su amplificador y con **AUDIO L y R** en la parte posterior de su televisor.
- 2 El nivel de salida es controlado por el control de volumen del amplificador.

Observación: Apague la TV y el amplificador de audio antes de conectarlos. Ponga el volumen de audio del amplificador al mínimo.

Seleccionar equipos periféricos conectados

Pulse la tecla para seleccionar **EXT1, EXT2, EXT3*** o **SIDE**, según donde tenga conectado su equipo, en la parte posterior o a la parte derecha de su TV.

Observación: La mayoría de los equipos (decodificador, vídeo) efectúa automáticamente el cambio.

* Disponible únicamente en algunas versiones.

Grabadora o DVD con EasyLink

La grabadora (VCR o DVD+RW) o el DVD podrá ser operado a través del menú Registr. o DVD en pantalla.

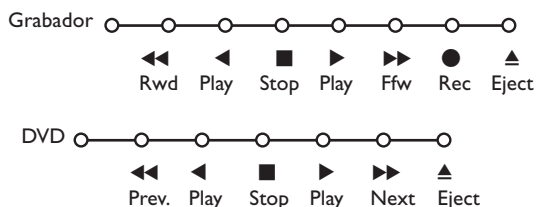

- 1 Pulse la tecla **MENU** del mando a distancia.
- 2 Seleccione el menú **Grabador** o **DVD** con el cursor hacia arriba/abajo.
- 3 Pulse el cursor hacia la izquierda/derecha, hacia arriba/abajo para seleccionar una de las funciones de la grabadora o DVD.

La tecla para grabar puede ser operado en el modo TV. Si su grabadora EasyLink dispone de la función de sistema standby (en espera), cuando pulse la tecla durante 3 segundos, tanto la TV como la grabadora cambiarán a la posición espera.

Teclas de equipos de Audio y de Vídeo



Este sistema de mando a distancia funciona con los siguientes equipos de Philips: TV, VCR, DVD, SAT (RC5), AMP(+SINTO), CD.

Pulse la tecla **Select** para operar cualquier equipo indicado en el visualizador. Se podrá seleccionar otro dispositivo pulsando Selección repetidamente dentro de 2 segundos. El diodo parpadeará lentamente para indicar el dispositivo. Pulse una de las teclas del control remoto para operar los aparatos periféricos. Para volver al modo TV pulse Select mientras el led esté parpadeando. Si no se ejecuta ninguna acción en 60 segundos, el control remoto vuelve al modo de TV.

Observación: Cuando se pulse la tecla **Select** durante más de 2 segundos, se transmitirá el comando de seleccionar sistema RC5/RC6.

- | | |
|---|---|
| ⏻ para poner en espera | ⓘ visualizar información |
| ⏸ para pausa (DVD, CD, VCR) | MENU activar o desactivar menú |
| ● para grabar, | -P+ para seleccionar capítulo, canal y pista |
| ⏮ para rebobinar (VCR, CD);
buscar hacia abajo (DVD, AMP) | 0-9 entrada de dígitos, |
| ■ para stop, | P/P índice cinta (VCR),
seleccionar capítulo DVD ,
seleccionar una frecuencia (AMP) |
| ▶ para reproducir, | ⏻ VCR temporizador |
| ⏭ para avance rápido (VCR, cd);
buscar hacia arriba (DVD, AMP) | ⊞ surround encender/apagar (AMP, CD) |
| ⓘ para seleccionar su elección de idioma para subtítulos (DVD);
noticias RDS /TA (AMP);
para reproducción aleatoria (CD) | cursor arriba/abajo
para seleccionar el siguiente disco o el anterior (CD) |
| ☰ para seleccionar un título de DVD ;
visualización RDS (AMP);
información en pantalla (CD) | cursor izquierda/derecha
para seleccionar la pista anterior o la siguiente (CD)
buscar hacia abajo/arriba (AMP) |

Además los indicadores de DVD, SAT y CD se pueden programar para manejar DVD-R, SAT (RC6), CD-R en su lugar.

- 1 Pulse la tecla **Select** varias veces hasta que el LED se ilumine.
- 2 Para programar **DVD-R**, pulse la tecla **OK** + el número 2
Para programar **SAT (RC6)**, pulse la tecla **OK** + el número 4
Para programar **CD-R**, pulse la tecla **OK** + el número 6.

De aquí en adelante cuando se ilumine el indicador correspondiente (**DVD, SAT, CD**) el mando a distancia manejará el **DVD-R, SAT (RC6)** o **CD-R**.

*Para volver a los modos programados en fábrica, quite las pilas unos minutos, o pulse la tecla **OK** + el número 1 (modo DVD), o + número 3 (SAT-RC5), o + número 5 (modo CD).*

Grabar con un grabadora con EasyLink

En la posición TV es posible empezar a grabar un programa que aparece en ese momento en la pantalla del televisor. Siga pulsando la tecla ● de grabar del mando a distancia durante más de 2 segundos.

Observación: ¡Cambiar de número de programas en la TV no perturbe la grabación! Cuando graba un programa de un periférico conectado a **EXT.1, EXT.3** o **SIDE**, no podrá seleccionar otro programa de TV en la pantalla.

Consejos

<p>Cuidado de la pantalla</p>	<p>No la toque, oprima o raye la pantalla con ningún producto duro, esto podría rayar, marcar o dañar permanentemente la pantalla. Y por favor no la limpie con bayetas antipolvo que lleven productos químicos. No toque la superficie con manos sucias o paños grasientos (algunos cosméticos pueden actuar en detrimento de la pantalla). Desconecte el TV antes de limpiar la pantalla. Cuando la pantalla tenga polvo, por favor límpiela de manera suave con un paño de algodón absorbente o material suave como una gamuza. No use acetona, tolueno o alcohol porque puede causar un daño químico. No use líquidos o aerosoles limpiadores. En último extremo salpique con agua limpia lo antes posible. El contacto con esos productos durante mucho tiempo puede causar deformaciones de imagen y desvanecimiento de color.</p>
<p>Imagen débil</p>	<ul style="list-style-type: none"> • ¿Ha seleccionado el sistema de TV correcto en el menú de instalación manual? • ¿Su TV o antena interior se encuentra demasiado cerca de altavoces, equipos eléctricos no conectados a tierra o luces de néon, etc.? • Las montañas o edificios demasiado altos pueden dar lugar a imágenes dobles o imágenes fantasmas. A veces se puede mejorar la calidad en la recepción de la imagen modificando la dirección de la antena exterior. • ¿La imagen o el teletexto son inentendibles? Compruebe si ha introducido la frecuencia de emisión correcta. Véase Instalación, pág. 6. • Si se hubiesen desajustado el brillo, el realce y el contraste, seleccione los ajustes fábrica en el menú Configuración, página 7. • A veces la conexión simultánea de una cámara S-VHS a la parte derecha de su TV y otros equipos periféricos a ext. 1 o 2 puede afectar negativamente la calidad de imagen. En este caso desconecte uno de los aparatos.
<p>No hay imagen</p>	<ul style="list-style-type: none"> • ¿Está conectada la antena? • ¿Se han conectado firmemente los enchufes machos al enchufe de antena hembra? • ¿Está en buenas condiciones el cable de la antena y cuenta con enchufes machos apropiados?
<p>No hay sonido</p>	<ul style="list-style-type: none"> • ¿No hay sonido en ninguno de los canales? Compruebe que el volumen no esté en la posición mínima. • ¿Interrumpió quizás el sonido con la tecla ⏏?
<p>¿No ha encontrado solución para su problema de imagen o sonido?</p>	<p>Apague una vez su TV y vuelva a encenderlo. Jamás trate de reparar Ud. mismo TV defectuoso. Contacte con su distribuidor o bien llame a un técnico autorizado.</p>
<p>Mando a distancia</p>	<ul style="list-style-type: none"> • Si su TV no responde al mando a distancia, las pilas pueden estar agotadas, o se ha seleccionado el modo de funcionamiento incorrecto (TV u otros periféricos, mirar p. 3). • También puede usar las teclas MENU o -/+ situada en la parte superior del TV.
<p>Menú</p>	<p>¿Se equivocó en la selección del Menú? Pulse otra vez la tecla MENU para salir del menú.</p>
<p>Espera</p>	<p>Su TV consume energía en el modo de espera. El consumo de energía contribuye a la contaminación del aire y del agua. Consumo de energía: 1 W.</p>

Índice

Precisa de ajuda?

Se este manual de instruções não der resposta à sua pergunta ou se as "Conselhos" não resolverem o problema com o seu TV, poderá telefonar para o Centro de Informação ao Consumidor ou para um Centra de Assistência local. Consulte o folheto da Garantia Mundial. Antes de fazer a chamada, tenha presente o Modelo e Referência do aparelho que encontrará na parte de trás do televisor ou na embalagem.

Model:
Product No:

Devido aos constantes aperfeiçoamentos no produto, este manual está sujeito a alterações sem aviso prévio.



Directrizes sobre materiais obsoletos

A Philips está a prestar muita atenção a uma produção amigável em relação ao meio-ambiente em áreas focais verdes. O seu TV contém materiais que podem ser reciclados e voltados a usar. No final do seu tempo de utilização pode ser desmontado por uma empresa especializada que reduzirá ao mínimo a quantidade de materiais a serem rejeitados. Por favor obedeça às normas em vigor na sua área relativamente à eliminação do seu velho TV.



Instalação

Preparação	2
As teclas no topo da televisão	2
Uso do telecomando	3-4
Para utilizar o menu	5
Seleccionar o idioma do menu e o país	5
Memorizar os Canais de TV	6
Instalação automática	6
Instalação manual	6
Atribuir um nome ao programa	6
Mudar a ordem da lista da programas.....	7
Seleção de canais favoritos de TV	7
Configuração	7
Geral	7
Fonte	8
Descodificador	8
Demo	9

Funcionamento

Menu TV	
Menu Imagem	9-10
Menu Som	10
Menu Vários	11
Guia teletexto	12
Teletexto	13-14

Ligação de equipamento periférico

Ligação e selecção de equipamento	15-16
Teclas do equipamento de áudio e de vídeo	17

Conselhos	18
-----------------	----

As características de EasyLink baseiam-se no princípio de "operação por contacto de uma só tecla", o que significa que uma sequência de acções se realiza simultaneamente em p.ex. a televisão e o vídeo desde que eles sejam equipados da função EasyLink e a ligação entre os dois sejam feita por o Eurocabo, fornecido conjuntamente com o vídeo.

Preparação

- 1 Coloque o TV numa superfície sólida.

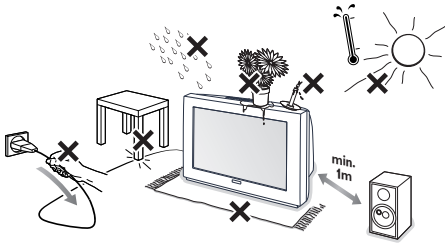

Para obter uma boa ventilação, deixe um espaço com pelo menos 5 cm em redor do aparelho. Não coloque o TV sobre superfícies alcatifadas. Para evitar quaisquer falhas e situações de insegurança, convém não colocar objectos sobre o aparelho. Evite qualquer fonte de calor e de luz solar directa e a exposição directa à chuva ou à água.



- 2 Introduza com firmeza a ficha da antena na respectiva tomada  situada na parte de trás do TV.

- 3 Introduza a ficha do cabo de alimentação na tomada da parede que tenha uma voltagem de 220V-240V.

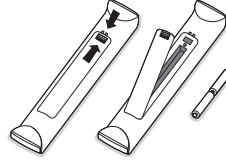
- 4 **Telecomando:** Introduza as 2 pilhas que são fornecidas (tipo R6 - 1.5V).



As pilhas fornecidas não contêm os metais pesados de mercúrio e de cádmio. Informe-se acerca das disposições locais sobre o destino de pilhas gastas.

- 5 **Ligar o TV:** Carregue no comutador de ligação . A na frente do seu aparelho. Iluminar-se-ão um indicador azul na frente do seu TV e o ecrã. Se o TV estiver no modo de espera (indicador vermelha), carregue nas teclas **-P+** ou  no telecomando.

As teclas no topo da televisão

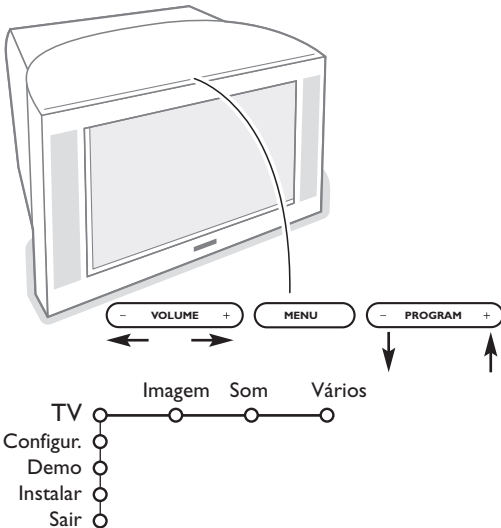

No caso de o seu telecomando se perder ou avariar, poderá ainda alterar algumas das regulações básicas com as teclas no topo da televisão.

Carregue:

- na tecla **VOLUME** - ou + para ajustar o volume;
- na tecla **PROGRAM** - ou + para seleccionar os canais de TV ou as fontes externas.

Carregue na tecla **MENU** para chamar o menu principal sem o telecomando.

Utilize :

- as teclas **VOLUME** - ou + e as teclas **PROGRAM** - ou + para seleccionar itens do menu na direcção como indicada;
- a tecla **MENU** para confirmar su selecção.

Nota:

Se estiver activado através da tecla **MENU** na parte superior do TV, apenas **Sair** poderá cancelar o menu. Navegue para **Sair** e carregue na tecla **MENU**.

Uso do telecomando

Nota: Para a maior parte das teclas chega carregar uma vez na tecla para activar a função. Carregando na tecla segunda vez desactivará a função. Se uma tecla permita múltiplas funções, aparecerá uma pequena lista. Carregue repetidamente para seleccionar o item seguinte na lista. A lista desaparecerá automaticamente depois de 4 segundos ou carregue na tecla **OK** para cancelá-la imediatamente.

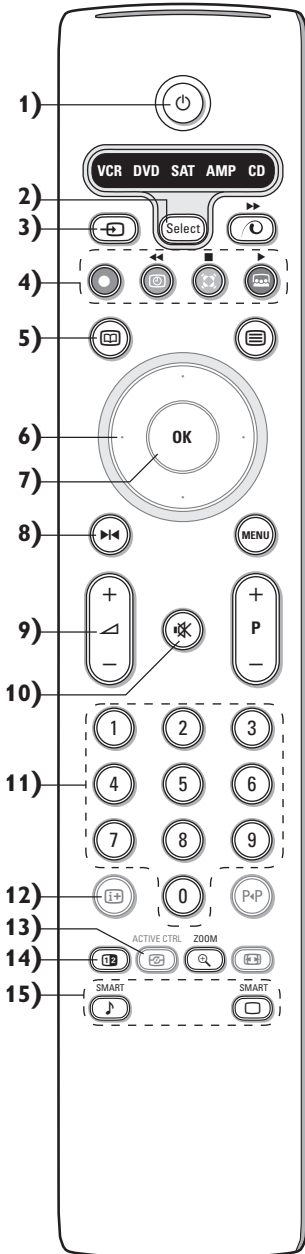

1) Espera

Carregue para ligar ou desligar o TV. A TV está desligada e uma lâmpada indicadora vermelha ilumina-se.

2) **VCR DVD SAT AMP CD**

Teclas do equipamento de áudio e de vídeo (p. 17)

3) Seleccionar periféricos (p. 16)

4) Instant Gravar

Teclas do equipamento de áudio e de vídeo (p. 17)

● **Instant Gravar**

Ver Gravar com o gravador com função EasyLink, p. 17.

5) **Guia Teletexto** (disponível apenas em certas versões) ligado/desligado p. 12 Carregue na tecla **12** para visionar o Guia Teletexto na parte direita do ecrã.

6) **Cursor**

Estas 4 teclas permitem navegar nos menus.

7) **OK** Prima esta tecla

- para activar a sua escolha nos menus.
- para a exibição da lista de programas.

8) **Congelar** : Para congelar a imagem.

9) **-VOL+ (Volume)** : para ajustar o volume.

10) Para interromper o som ou para voltá-lo.

11) **0/9 Teclas numeradas**

Para escolher um canal de TV.

Para um programa de dois dígitos, introduza o segundo dígito antes que desaparecer o traço, para passar imediatamente para um canal de TV seleccionado tendo só um dígito, mantenha premida a tecla numerada um pouco mais longament.

12) **Informações no ecrã**

Carregue para obter informações sobre o canal de TV e do programa seleccionado.

Informação menu telecomando

Se estiver exibido um menu no ecrã, carregue na tecla para exibir a informação sobre o item do menu seleccionado. Para mais informações sobre as funções do telecomando quando está apresentada a informação de menu, carregue em qualquer tecla no telecomando.

Não estará executada a função normal da tecla.

13) **Active control** (disponível apenas em certas versões) ver p. 11

14) **12 Ecrã dual** (disponível apenas em certas versões)

1 Carregue na tecla ou .

Carregue na tecla **12** para visionar o Teletexto ou Guia Teletexto na parte direita do ecrã.

2 • Imagem/Guia Teletexto:

- Carregue no cursor para a esquerda/para a direita para seleccionar um canal de TV.

- Carregue no cursor para baixo para mover o puck para a bola azul na tela esquerda.

- Carregue em **+P-** para seleccionar outro canal de TV.

• Imagem/Teletexto : Ver Selecção ecrã activo, p. 13.

3 Carregue na tecla **12** para desligar ecrã dual.

15) **Pré-regulações de imagem e som**

Permite aceder a uma série de pré-regulações da imagem e do som.

A posição **Pessoal** corresponde às regulações efectuadas nos menus.

Uso do telecomando

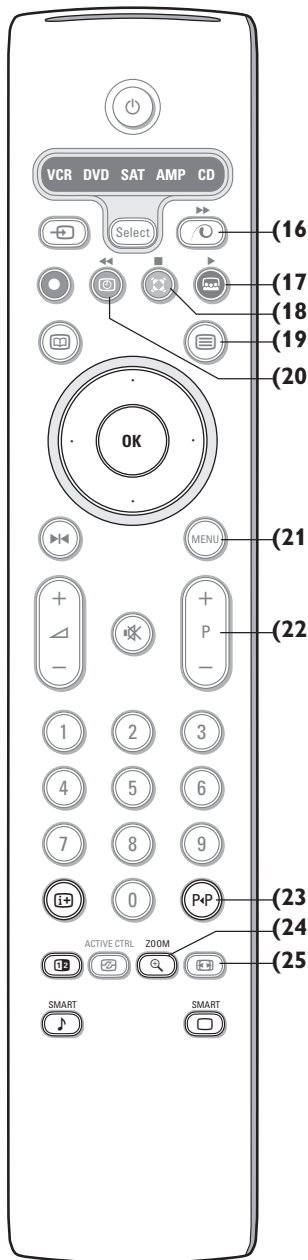

- 16) **Demo Pixel Plus 2** ligar/desligar
Na parte direita, ligar-se-ão Pixel Plus 2 e Digital Natural Motion.
- 17) **Cinema Go**
Veja manual de instrução Cinema Link fornecido separadamente.
- 18) **Modo surround**
Incredible surround
No modo som stereo, quando estiver seleccionado Incredible Surround Ligado, haverá a sensação de os altifalantes estarem muito afastados um do outro.
Dolby Virtual surround
Ótimo com sinais Dolby. Permite você ter a sensação do efeito de Dolby Surround Pro Logic, reproduzindo um efeito de som a partir de trás. Veja Menu Som, efeito 3D, p. 10.
Nota: Poderá fazer a mesma selecção no menu Som, modo envolvente, p. 10.
- 19) **Teletexto** (disponível apenas em certas versões) ligado/desligado p. 13
Carregue na tecla para visionar Teletexto na parte direita do ecrã.
- 20) **Relógio:** A hora está mostrada na tela.
- 21) **MENU:** Menu principal ver p. 5
- 22) **-P+ Selecção dos canais de TV**
Para percorrer os canais de TV e as fontes externas da lista favorita.
- 23) **P+ Smart surf**
Com esta tecla poderá alternar entre 2 até 9 diferentes canais de TV ou fontes externas. Veja Geral, Smart surf, p. 7.
Carregue na tecla **OK** ou espere até que o ecrã Smart surf desapareça.
- 24) **Zoom**
Carregue várias vezes na tecla zoom OK a fim de seleccionar uma das ampliações zoom (x1, x4, x9, x16).
Adicionalmente, é possível deslocar a janela zoom seleccionada no ecrã utilizando o cursor para cima/para baixo, esquerda/direita.
A janela zoom está restabelecida depois: de seleccionar outro canal de TV, outro formato de imagem ou se for seleccionado automaticamente outro formato de imagem.
- 25) **Formato imagem**
Carregue repetidamente nesta tecla para seleccionar o formato de imagem:
Se o seu televisor estiver equipado com um ecrã 16:9 : Auto format, Super zoom, 4:3, Ext. imagem 14:9, Ext. imagem 16:9, Zoom legendas, Panorâmico.
Se o seu televisor estiver equipado com um ecrã 4:3 : Auto format, 4:3 ou Compressão vert.

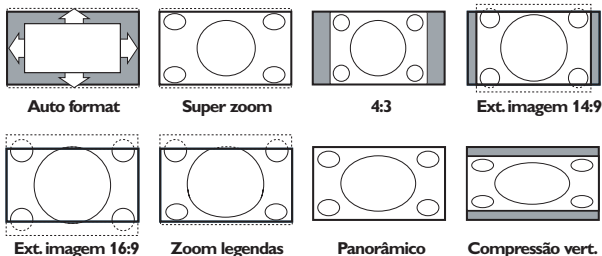

Seleccionando Auto format, o ecrã será automaticamente preenchido, tanto quanto possível com a imagem.

Em caso de legendas na barra negra de fundo, Auto format permite visualizar as legendas. Se estiverem visualizadas apenas parcialmente as legendas, carregue no cursor para cima.

Se estiver representado um logo do transmissor no canto da barra negra em cima, o logo desaparecerá da tela.

Super zoom remove as barras negras em lado de programas 4:3 com distorção mínima.

Nos modos Exp. Imagem 14:9 ou 16:9, Super zoom ou Zoom legendas pode visualizar ou não legendas com o cursor para cima/para baixo.

Para utilizar o menu

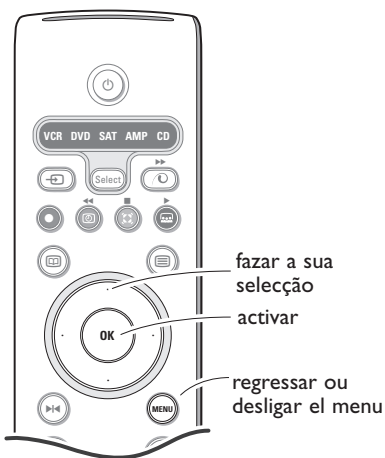

Carregue na tecla **i+** para obter informações sobre o item do menu seleccionado.

- 1 Carregue na tecla **MENU** no telecomando para chamar o menu principal. Poderá sair do menu em qualquer momento carregando outra vez na tecla **MENU**.

Nota: Se tiver ligado equipamento com Cinema Link, serão presentes mais itens do menu.

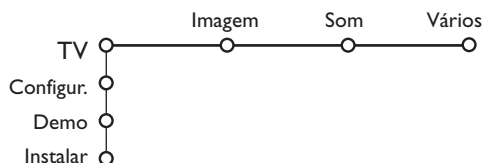

- 2 Utilize o cursor para cima / para baixo para seleccionar o menu de **TV, Configuração, Demo** ou **Instalar**. Utiliza o cursor para a esquerda/para a direita para seleccionar **Imagem, Som** ou **Vários**.

Nota: Às vezes nem todos os itens de menu estão visíveis no ecrã (indicado por um cacho de bolas azuis). Carregue no cursor para baixo para revelar todos os itens.

- 3 Utilize o cursor para a esquerda / para a direita para seleccionar um item do menu.
- 4 Utilize o cursor para cima / para baixo para seleccionar o controle que você deseja seleccionar ou ajustar.

Nota: Itens não disponíveis temporariamente ou não relevantes estão apresentados em cor cinzento-claro e não podem ser seleccionados.

Instalação

O menu instalação inclui os itens seguintes:

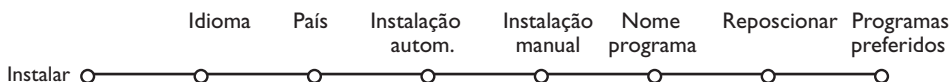

EasyLink

Se seu gravador de vídeo haja a função EasyLink, o idioma, o país e os canais disponíveis serão automaticamente transferidos ao gravador de vídeo durante a instalação.

Seleccionar o idioma do menu e o país

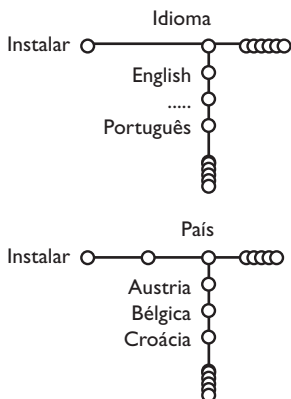

- 1 Carregue na tecla **MENU** no telecomando.
- 2 Utilize o cursor para baixo para seleccionar **Instalar**.
- 3 Utiliza o cursor para a direita para seleccionar Idioma. Siga as instruções na tela.
- 4 Utilize o cursor para cima / para baixo para seleccionar o idioma da sua preferência e carregue na tecla **OK** para confirmar a sua selecção.
- 5 Utilize o cursor para baixo para seleccionar **País**.
- 6 Selecciono o país onde se encontra agora localizado e carregue na tecla **OK**.
- 7 Continue com o menu **Instalar**.

Memorizar os canais de TV

Depois de ter correctamente ajustado o idioma e o país, poderá procurar e memorizar os canais de TV de duas maneiras diferentes: com Instalação Automática ou Instalação Manual (sintonizar canal por canal)

Selecione sua escolha através do cursor para a direita.

Instalação automática

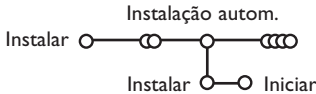

- 1 Selecione **Instalação autom.** no menu Instalar.

Nota: Todos os canais devem estar destrancados para a auto-programação. Se for pedido, introduza seu código PIN para destrancar todos os canais. Veja TV, menu Vários, Trancar o TV, a p. 11.

- 2 Carregue o cursor para baixo. Aparecerá a etiqueta opção de autoprogramação Iniciar.
- 3 Carregue o cursor para direita.

- 4 Aparecerá a mensagem **Procura** e visualizar-se-á o progresso da autoprogramação.

Se for detectado um sistema por cabo ou um canal de TV transmitindo ACI (Automatic Channel Installation), aparecerá uma lista de programas. Sem transmissão ACI, os canais são numerados de acordo com sua seleção de idioma e país. Poderá utilizar Reposicionar para alterar os números dos canais. Veja p. 7.

*Pode acontecer que a empresa de TV por cabo ou o canal de TV apresente um menu de seleção da emissão. O plano e os itens serão definidos pela companhia ou pelo canal de TV. Faça a sua escolha com o cursor e carregue na tecla **OK**.*

Instalação manual

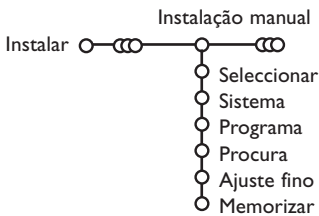

Procurar e memorizar os canais de TV fazem-se canal por canal. Deverá respeitar todos e cada um dos passos do menu Instalação Manual.

- 1 Selecione **Instalação manual** no menu Instalar.
- 2 Carregue o cursor para baixo. Siga as instruções na tela.

Nota: Procura ou selecção direta de um canal de TV

Se conhecer a frequência ou o número de canal C- ou S-, poderá marcá-los directamente com as teclas numeradas 0 a 9 (e.g. 048). Carregue no cursor para cima para continuar.

Repita a busca para outro canal de TV.

Atribuir um nome ao programa

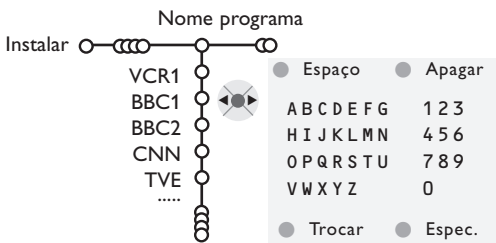

Pode alterar o nome guardado na memória ou atribuir um nome ao canal de TV que ainda não tenha sido introduzido. Um nome com um máximo de 5 letras ou números pode ser atribuído aos números de programa de 0 a 99.

- 1 Selecione **Nome programa** na menu Instalar e carregue na tecla **OK**.
- 2 Selecione o número de programa.

- 3 Carregue no cursor para a direita. Aparecerá um teclado na tela. Carregue no cursor para a direita para entrar no teclado. Carregue no cursor para cima / para baixo, para a esquerda / para a direita para selecionar o primeiro carácter e carregue em **OK**. Repita para cada carácter que você deseja introduzir.

Selecione **Espaço** para introduzir um espaço; **Apagar** para eliminar o carácter realçado no nome introduzido; **Trocar** para visionar caracteres maiúsculos e minúsculos no teclado; **Especial** para visionar caracteres especiais no teclado. Carregue em **OK** para confirmar.

- 4 Carregue repetidamente no cursor para a esquerda quando tiver acabado nomear.
- 5 Selecione outro número de programa e repita os pontos 3 a 4.

Mudar a ordem da lista de programas

De acordo com a sua preferência, poderá alterar a ordem dos canais de TV memorizados.

- 1 Selecione **Reposicionar** na menu Instalar e carregue na tecla **OK**.
- 2 Siga as instruções na tela.

Seleção de canais favoritos de TV

- 1 Selecione **Programas preferidos** na menu Instalar.
- 2 Selecione o seu número de programa com o cursor para cima / para baixo.
- 3 Selecione **Sim** ou **Não** com o cursor para direita.
- 4 Repita **2** e **3** para todos os canais de TV ou fontes externas que você deseja mudar para canal de TV ou fonte externa preferido ou não.

Configuração

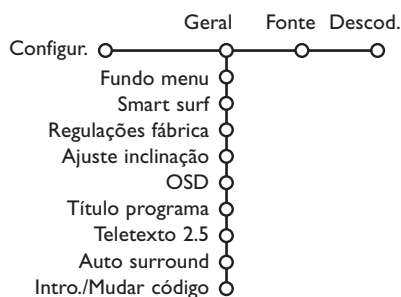

O menu de Configuração contém itens que controlam os ajustes das funções e características dos televisores, dos serviços e dos periféricos que possam estar ligados.

O menu **Geral** permite você alterar vários ajustes que presumivelmente são configurados com menos frequência do que a maior parte dos ajustes.

O menu **Fonte** permite você selecionar uma fonte.

O menu **Descodificador** permite você definir um ou mais números de programa como números de programa do descodificador.

Carregue na tecla **i+ no telecomando para obter informações sobre o item do menu selecionado.**

Geral

Smart surf

- 1 Selecione **Smart surf**.
- 2 Com o cursor para a esquerda / para a direita, selecione
 - **2 programas** se você desejar a tecla P4P alternar entre o canal atual e o canal selecionado previamente,
 - **9 programas** se desejar a tecla P4P chamar uma lista de até 9 canais que podem ser selecionados.

Para adicionar/remover um novo canal ou nova fonte:

Selecione o canal ou a fonte que você deseja adicionar. Carregue na tecla P4P e carregue no cursor para a direita para adicionar/remover.

Se a lista já contiver nove canais/fontes, aquele em baixo da lista será eliminado.

Regulações fábrica

Para repor os ajustes da imagem e do som nos valores predefinidos na fábrica, mas manter os ajustes de instalação de canais.

OSD (On Screen Display)

Veja Utilizando o Controle Remoto, a p. 3, **i+** Informação na tela.

- 1 Selecione **OSD**.
- 2 Selecione **Normal** para ativar a visualização contínua do número do programa e a visualização extensa do canal de TV e informação do programa na tela. **Mínimo** para ativar a informação reduzida do canal.

Nota: Quando estiver ligado legenda, veja Vários, a p. 11, visualização contínua do número do programa não é possível.

Teletexto 2.5

Alguns transmissores oferecem a possibilidade de ver mais cores, outros cores de fundo e melhores imagens nas paginas teletexto.

- 1 Selecione **Teletexto 2.5**.
- 2 Carregue no cursor para a direita para selecionar **Teletexto 2.5 Ligado** para aproveitar deste recurso.
- 3 Carregue outra vez no cursor para a direita para selecionar **Teletexto 2.5 Desligado** se você gostar mais do plano neutro de teletexto. A seleção está de aplicação para todos os canais transmitindo teletexto.

Nota: Poderá levar alguns segundos antes da transmissão teletexto alterar para Teletexto 2.5.

Auto Surround

Às vezes um estação transmite sinais especiais para programas codificados Som envolvente. Quando estiver ligado Auto surround, o TV irá automaticamente no melhor modo de som envolvente.

Introduzir/Mudar código

O recurso Trancar o TV (Veja TV, Vários, à p. 11) permite você trancar canais para impedir crianças assistir certas programas. Para assistir canais trancados, tem de introduzir um código de acesso. O item do menu Introduzir/Mudar código permite você criar ou alterar um número de identificação pessoal (Personal Identification Number - PIN).

- 1 Seleccione **Intro./Mudar código**.
- 2 Se não existir um código, o item do menu está ajustado em **Introduzir código**. Se já for introduzido um código anteriormente, o item do menu está ajustado em **Mudar código**. Siga as instruções na tela.

Importante: Esqueceu-se do código !

- 1 Seleccione **Mudar código** no menu Geral e carregue no **OK**.
- 2 Carregue no cursor para a direita e introduza o código de zerar 8-8-8-8.
- 3 Carregue outra vez no cursor e introduza novo código pessoal de 4 dígitos. O código prévio é eliminado e o novo código é memorizado.

Fonte

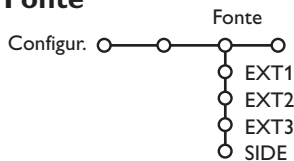

Esta menu permite você seleccionar o periférico conectado a um das entradas externas.

- 1 Carregue no cursor para a direita para entrar na lista de nomes dos periféricos conectados à entrada selecionada.
- 2 Seleccione o aparelho periférico com o cursor para cima / para baixo.

Uma vez selecionado a fonte, p. ex. DVD, a fonte será automaticamente selecionada se o controle remoto estiver no modo DVD, veja a p. 3, e carregando na tecla no telecomando.

Descodificador

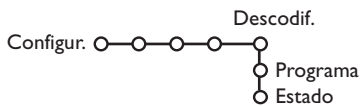

No caso de ter ligado um Descodificador ou Decifrador, ver na página 15, poderá definir um ou mais números de programa como números de programa do descodificador.

- 1 Seleccione **Descodif.** com o cursor para direita.
- 2 Seleccione **Programa**.

- 3 Seleccione o número do programa sob o qual você memorizou o programa vindo do seu descodificador.
- 4 Seleccione **Estado**.
 - Seleccione **Desligado**, **EXT1** ou **EXT2**, a tomada euroconector onde ligou o seu descodificador.
 - Seleccione **Desligado** no caso de não querer que o número de programa escolhido seja activado como número de programa do descodificador.

*Nota: Seleccione **EXT2** se o descodificador estiver ligado ao seu gravador de vídeo EasyLink.*

Demo

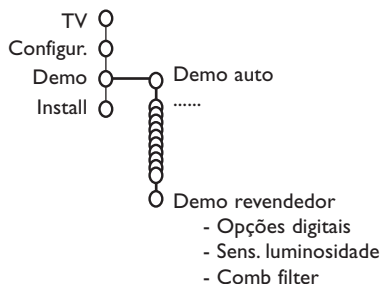

O menu Demo permite demonstrar os recursos do TV separadamente ou num laço contínuo.

Se estiver selecionado **Demo auto**, a demo automaticamente mostrará todos os recursos em seqüência num laço. Carregue numa das teclas cursor para parar o Demo auto.

Se for selecionado um dos recursos, aquele recurso particular será apresentada apenas uma vez, e desaparecerá o menu Demo.

Nota: O Demo revendedor não faz parte da seqüência automática e apenas poderá ser ativado em separo.

Menu TV

Carregue na tecla **MENU** no telecomando para chamar o menu principal.

Carregue na tecla **i+** no telecomando para obter informações sobre o item do menu seleccionado.

Menu Imagem

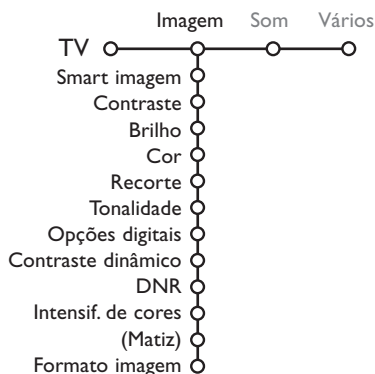

- 1 Carregue no cursor para a direita para seleccionar **Imagem**.
- 2 Selecciono os itens do menu no menu Imagem com o cursor para cima / para baixo.
- 3 Ajuste as regulações com o cursor para a esquerda/para a direita ou entre a lista de itens do submenu com o cursor para a direita. Selecciono um item do submenu com o cursor para cima / para baixo.

Nota: Para eliminar o fundo do menu antes de ajustar as regulações da imagem, veja Seleccionando ajuste do TV, Geral, a p. 7.

Smart imagem

Selecione **Smart imagem** para exibir uma lista de ajustes da imagem predefinidos, cada um correspondente a ajustes específicos feito na fábrica.

Pessoal refere-se aos ajustes da imagem de preferência pessoal no menu da imagem.



Opções digitais

Pixel Plus 2 é o ajuste mais ideal, dobra a resolução horizontal e aumenta o número de linhas com 33 %. Poderá seleccionar a opção Movie Plus se a imagem tiver algum efeito 'fantasma'. Dependente da sua preferência, poderá considerar seleccionar linhas Duplas, ou 100 Hz Digital Scan.

Nota: Se for utilizado material 60 Hz NTSC, as opções são alteradas para Pixel Plus 2, Movie Plus ou Progressivo, scan progressivo sem compensação de movimento.

Active Control

A TV avalia e corrige continuamente cada sinal que entra para oferecer a imagem a melhor possível.

- 1 Carregue na tecla  no telecomando.
- 2 Aparecerá o menu **Active Control**.
- 3 Carregue no cursor para cima/para baixo para seleccionar os valores de Active Control **Desligado**, **Mínimo**, **Médio** (aconselhado) ou **Máximo**.
Os ajustes da imagem são optimizados continuo e automaticamente apresentados por meio de barras. Os itens do menu não podem ser seleccionados.
- 4 Carregue no cursor para a direita para seleccionar **Smart imagem**.
- 5 Carregue no cursor para cima/para baixo para seleccionar um dos ajustes de imagem predefinidos
- 6 Carregue no cursor para a direita para seleccionar **Display activo**.
- 7 Carregue no cursor para cima/para baixo para seleccionar **Barras**, um dos demos ecrã Dual ou **Desligado**
Se seleccionar Contraste dinâmico, Pixel Plus 2, DNR (Redução Digital Noise) ou Digital Natural Motion, o TV será dividido em duas partes: na parte esquerda o ajuste de qualidade da imagem seleccionado está desligado; na parte direita está ligado.
- 8 Carregue outra vez na tecla  para desligar o menu Active Control.



- 1 Carregue no cursor para a direita para seleccionar **Som**.
- 2 Selecione os itens do menu no menu Som com o cursor para cima / para baixo e ajuste as regulações com o cursor para a esquerda / para a direita. Não se esqueça, ajustes de controle ficam a níveis normais de médio alcance quando a balança em barra está posicionada no centro.

Smart som

Selecione **Smart som** para visionar uma lista de ajustes do som predefinidos, cada um correspondente a ajustes específicos feito na fábrica para Agudos e Graves.

Pessoal refere-se aos ajustes do som de preferência pessoal no menu do som.

Nota:

- Alguns itens do menu apenas estão disponíveis em caso de uma configuração Cinema Link e se estiver ligado o Cinema Link. Outros estão pilotados pelo receptor áudio em lugar do TV. Veja as instruções separadas de Cinema Link.
- **Dual I-II** apenas está disponível com transmissão som dual.
- **Mono/Estéreo** apenas é seleccionável em caso de transmissão estéreo análoga.
- **Nicam/Analógico** apenas é seleccionável em caso de transmissão Nicam.

Menu Vários

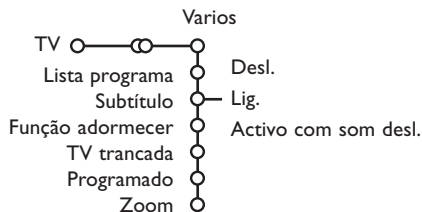

Lista de programa

Carregue na tecla **OK** para mudar o canal de TV selecionado ou a fonte externa selecionada.

Subtítulo

A página de subtítulos deve ser memorizada para cada canal de TV:

Ligue o teletexto e selecione a página de subtítulo apropriada no índice. Desligue o teletexto.

Subtítulos ligados automaticamente visionarão nos canais de TV selecionados se o programa os transmitir. Um símbolo indicará que o modo está ligado.

Selecione **Activo com som desligado** se quiser ter mostrada automaticamente a legenda quando o som tiver sido desligado com a tecla **X** no telecomando.

TV trancada

1 Seleccione **TV trancada**.

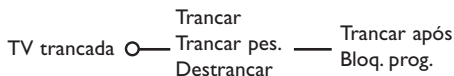

2 Carregue no cursor para a direita para entrar no menu TV trancada. Você tem de introduzir o seu código.

Nota: É preciso re-introduzir o seu código de cada vez que entra no menu TV trancada.

Importante: Esqueceu-se do código ! Ver p. 8.

3 Seleccione uma dos itens do menu no menu TV trancada.

- **Trancar** se quiser trancar todos os canais e fontes externas.

- **Trancar pes.** e carregue no cursor para a direita.

Selecione:

- **Trancar após** de se quiser trancar todos os programas a partir de certa hora. Carregue no cursor para a direita e introduza a hora com o cursor para cima / para baixo. Carregue na tecla **OK** para validar.

- **Bloq. prog.** se quiser trancar programas de um certo canal de TV ou fonte externa.

- **Destrancar** para destrancar todos os programas e fontes externas simultaneamente.

1 Carregue no cursor para a direita para seleccionar **Vários**.

2 Seleccione os itens do menu com o cursor para cima / para baixo e ajuste as regulações com o cursor para a esquerda / para a direita.

Programado

1 Seleccione **Programado** com o cursor para a baixo.

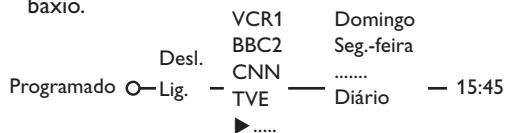

2 Seleccione **Ligado** com o cursor para a direita.

3 Carregue outra vez no cursor para a direita para entrar na lista de programas.

4 Seleccione o canal de TV ou a fonte externa que você deseja ligar numa hora e dia selecionado.

5 Carregue outra vez no cursor para a direita para seleccionar um dia da semana ou para seleccionar **Diário**.

6 Carregue outra vez no cursor para a direita para introduzir a hora com as teclas numeradas ou com o cursor para cima / para baixo e carregue na tecla **OK** para ativar.

7 Carregue na **MENU** para desligar o menu.

*Nota: Para verificar as regulações do temporizador, carregue na **i+**.*

Zoom

1 Seleccione **Zoom** com o cursor para baixo e carregue na tecla **OK**.

2 Carregue na **OK** para seleccionar um dos factores de ampliação Zoom (x1, x4, x9, x16).

3 Além disso, poderá ser deslocada através do ecrã a janela Zoom seleccionada utilizando o cursor para cima/para baixo, para a esquerda/para a direita.

4 Carregue na tecla **MENU** para desligar a função Zoom.

Guia Teletexto

Os canais de TV que transmitem o teletexto também transmitem uma página contendo o guia de programas do dia. Se a página do guia de programa satisfizer aos requerimentos VPT, será possível gravar, lembrar, ver ou trancar programas.

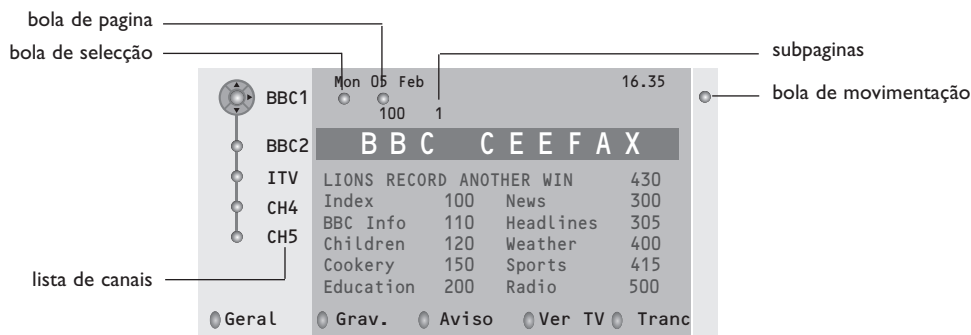

- 1 Carregue na tecla .
- 2 Seleccione um canal de TV com o cursor para cima / para baixo e carregue em **OK**.
- 3 Mova o cursor para cima até ficar em cima da lista de canais em que se reaparece o nome do canal de TV selecionado.
- 4 Carregue no cursor para a direita para mover o puck sobre a bola seleccionada.
- 5 Na página índice de Teletexto, procure a página do guia de programa para este dia ou para o próximo dia.
- 6 Introduza com as teclas numeradas o número da página do guia de programa. Carregue duas vezes no cursor para a direita para deslocar o puck para a direita para escolher uma das subpáginas, se disponível.

Se a página do guia de programa satisfizer aos requerimentos VPT, o TV memorizará o último número de página teletexto selecionado daquele canal que contem informação guia de programa e indicará qual programa começara a que hora. De cada vez que carregue na tecla , a página teletexto guia de programa do canal de TV selecionado estará disponível.

Nota: O transmissor é responsável pelo conteúdo da informação.

Funções Básicas

Carregue uma das teclas cinzenta, vermelha, verde, amarela ou azul para ativar o Guia Teletexto. As teclas aparecerão em cinzentas se a função não estiver disponível.

Geral: este menu dá uma lista de programas que estão marcados como memórias, aqueles que têm que ser gravados e aqueles que estão trancados. Pode-se utilizar aquele menu para alterar ou tirar programas marcados.

Gravar: para programar a gravação do gravador de vídeo (se estiver equipado da função NEXTVIEWLink e conectado à EXT.2).

Aviso: ligará automaticamente o TV se estiver no modo de espera ou impede a transmissão de um programa, mostrando uma mensagem se o TV estiver ligado.

Trancar: para trancar certos programas para impedir gravação ou assistência.

Para as funções Gravar, Aviso ou Trancar, um pequeno menu aparecerá permitindo você escolher o intervalo: uma vez, diário ou semanal, ou eliminar um ajuste de gravação, memória ou trancar feito previamente. O intervalo defeito está pondo em Uma vez. Para confirmar a frequência, carregue **OK**.

Ver TV: para assistir o programa selecionado e atualmente transmitido.

Teletexto

A maior parte dos canais de TV transmite informações através do teletexto. Este TV tem uma memória de 1200 páginas que memorizará a maior parte das páginas e subpáginas transmitidas para reduzir o tempo de espera. Depois de cada mudança de programa, a memória estará recapitulada.

Ligar e Desligar o Teletexto

Carregue na tecla para ligar/desligar o teletexto.

102	«03 04 05 06 07 08 09 10 11 12»
BBC CEEFAX 102 Mon 05 Feb 16.35.22	
BBC CEEFAX	
LIONS RECORD	ANOTHER WIN 430
Index	100 News 300
BBC Info	110 Headlines 305
Children	120 Weather 400
Cookery	150 Sports 415
Education	200 Radio 500
Lottery	230 Travel 550
Finance	240 Subtitling 888
Music	280 TV Listings 600
Vermelho	Verde Amarelo Azul

Seleccionar uma Página de Teletexto

- Introduza o número de página desejado com as teclas numeradas ou com as teclas do cursor para cima/para baixo ou com a tecla **-P+**.
- Seleccionar com as teclas coloridas, correspondentes à cor das opções no fundo do ecrã o assunto desejado.

Página anterior do teletexto

(Apenas possível se não estiver disponível uma lista de páginas favoritas de teletexto. Ver p. 14.)

Carregue na tecla **P/P**.

Seleção do índice da página de teletexto

Carregue na tecla cinzenta **▶▶** para visualizar a página principal do índice (normalmente a página 100).

Só para transmissores de teletexto TOP.

Carregue na tecla **i+**. Aparece um aspecto dos assuntos de teletexto T.O.P. disponíveis. Seleccionar com o cursor para cima/para baixo, esquerda/ direita o assunto desejado e carregue na tecla **OK**.

Nem todos os canais de TV transmitem o teletexto T.O.P.

Escolha das subpáginas

Se uma página de teletexto seleccionada consistir de diferentes subpáginas, aparecerá no ecrã uma lista de subpáginas disponíveis.

Carregue no cursor para a esquerda ou para a direita para seleccionar a subpágina anterior ou seguinte.

Aumentar

Carregue repetidamente na tecla para visionar a parte superior de teletexto, a parte inferior de teletexto e para depois retornar ao tamanho da página de teletexto normal. Se a página de teletexto estiver aumentada poderá percorrer o texto linha por linha utilizando cursor para cima/para baixo.

Imagem/Teletexto

- 1 Carregue na tecla . Carregue na tecla **12** para visionar o Teletexto na parte direita do ecrã.
- 2 Usa o cursor para seleccionar um canal de TV.
- 3 Carregue na tecla **12** para desligar ecrã dual.

Seleção ecrã activo

Se for em imagem ecrã dual/teletexto (tecla **12**), introduza o número de página desejado com a tecla **-P+**, depois carregue na tecla **MENU**, depois selecciono o ecrã esquerdo (com a bola azul no canto superior do ecrã). Agora poderá seleccionar uma vista de ecrã comprimido ou inteiro da imagem/do teletexto com a tecla .

Hypertexto

Com hypertexto você poderá seleccionar e procurar páginas contendo qualquer palavra ou número na página atual teletexto.

- 1 Carregue na tecla **OK** para realçar a primeira palavra ou um número na página.
- 2 Usa o cursor para cima / para baixo, para a esquerda / para a direita para seleccionar a palavra ou o número que você deseja procurar.
- 3 Carregue na tecla **OK** para confirmar. Aparecerá uma mensagem em baixo da tela indicando que está procurando ou que não se encontra a palavra ou a página.
- 4 Utilize o cursor para cima para sair do hipertexto.

Menu Teletexto

(somente disponível no teletexto à tela de imagem inteira)

- 1 Carregue na tecla **MENU** para ativar o menu.
- 2 Carregue no cursor para cima / para baixo para selecionar itens do menu.
- 3 Carregue no cursor para a direita para ativar.

Revelar

Revelar/dissimular informações escondidas numa página, como sejam soluções de enigmas e puzzles. Carregue no cursor para a direita para ativar.

Preferido

Pode criar uma lista com um total de oito páginas de teletexto favoritas, seleccionadas de vários canais de TV.

Para juntar uma página favorita à lista:

- 1 Seleccione a página de teletexto favorita.
- 2 Seleccione **Preferido** no menu do teletexto e prima o cursor direito para entrar na lista.
- 3 Prima novamente o cursor direito para juntar a página.
- 4 Prima a tecla **MENU** para visualizar a página.

Para ver uma página favorita da lista:

Na função Teletexto, use a tecla P+P para percorrer as páginas favoritas do canal de TV actualmente seleccionado.

Nota: apenas as páginas do canal actual poderão ser seleccionadas.

Procura

Seleccionar uma palavra

Através do teclado na tela, você poderá entrar uma palavra a ser procurada nas páginas Teletexto. Não faz diferença se utilizar maiúsculos ou minúsculos.

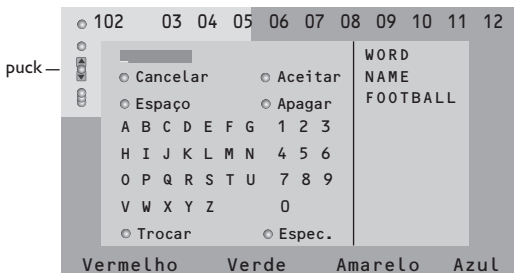

- 1 Carregue no cursor para a direita para entrar no teclado.
- 2 Carregue no cursor para a esquerda / para a direita, para cima / para baixo para selecionar os caracteres, palavras ou funções.

- 3 Carregue na tecla **OK** para confirmar cada carácter seleccionado.
- 4 Seleccione **Cancelar** para cancelar a palavra ou o carácter seleccionado; **Espaço** para introduzir um espaço, **Apagar** para eliminar o último carácter seleccionado, **Trocar** para mudar entre caracteres maiúsculos e minúsculos, **Especial** para visionar caracteres especiais no teclado e carregue na tecla **OK**.
- 5 Carregue repetidamente no cursor para a esquerda para voltar ao menu Teletexto.

Procurando uma palavra

- 1 Introduza a palavra na tela ou seleccione uma palavra da lista história à direita e carregue na tecla **OK**.
- 2 Seleccione **Aceitar** e carregue outra vez em **OK**. Aparecerá a mensagem **Procurando**.
- 3 Para cancelar a procura ou para procurar outra palavra, seleccione **Teclado** e carregue em **OK**.
- 4 Se não for encontrada uma palavra, aparecerá uma mensagem. Se for encontrada a palavra, aquela está realçada na página de teletexto. Para continuar a procura carregue na tecla **OK**.

Ciclo de subpáginas (se for disponível)

Torna automaticamente o ciclo de subpáginas. Carregue no cursor para a direita para ativar e desactivar de novo.

Página temporizada

Para mostrar uma página específica a certa hora.

- 1 Carregue no cursor para a direita para seleccionar **Sim** ou **Não**.
- 2 Introduza a hora e o número de página com as teclas do cursor ou com as teclas numeradas.
Nota: o teletexto não tem de ficar ligado, mas deverá ter em atenção o canal de TV donde seleccionou essa página específica.
- 3 Carregue no cursor para a esquerda para voltar de novo no menu de TV.

Idioma

Se os caracteres mostrados na tela não corresponderem com os caracteres utilizados pelo transmissor teletexto, poderá alterar o grupo idioma aqui.

Seleccione **Grupo 1** ou **2** através do cursor para a direita.

Carregue na tecla **MENU** para sair do menu Teletexto.

Ligação de Equipamento Periférico

Existe uma vasta gama de equipamento áudio e vídeo podendo ser conectado ao seu TV. Os seguintes diagramas de conexões mostram-lhe como devem ser conectados. Dependendo da versão, o televisor está equipado com 2 ou 3 fichas SCART EXT1, EXT2 e EXT3, situadas na parte posterior.

Nota: a ligação **EXT.1** pode gerir CVBS e RGB, **EXT.2** CVBS e Y/C, **EXT.3** pode gerir CVBS e RGB.

É preferível ligar periféricos com saída RGB à ligação **EXT.1** ou **EXT.3** porque a saída RGB oferece uma imagem de melhor qualidade. Se o gravador for equipado da função EasyLink, é obrigatório utilizar o eurocabo juntado à **EXT.2** para que se possa utilizar inteiramente a função EasyLink.

Gravador (VCR-DVD+RW)

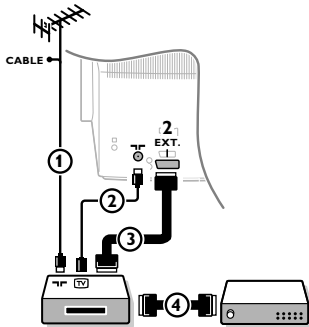

Ligue os cabos de antena ①, ② e, para obter uma melhor qualidade de imagem um eurocabo ③ como se indica.

Se seu gravador não tiver um euroconector, a única ligação possível é através do cabo de antena. Para isso, deve sintonizar o sinal de teste do gravador e atribuí-lo o número 0 ou memorizar o sinal de teste sob um número de programa entre 90 e 99, veja Manual de instalação, p. 6. Ver o livro de instruções do seu gravador.

Descodificador e Gravador

Ligue um eurocabo ④ ao euroconector do seu decodificador e ao euroconector especial do seu gravador. Ver também o livro de instruções do gravador. Lei Descodificador, página 8. Também é possível ligar o decodificador directamente ao **EXT. 1** ou **2** da TV utilizando um eurocabo.

Más equipos periféricos (receptor de satélite, decodificador, DVD, juegos, etc)

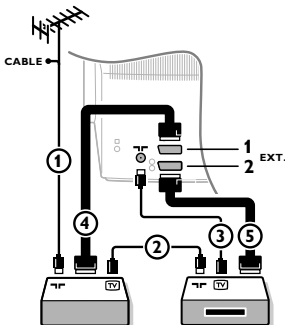

- ① Conecte los cables de antena ①, ② y ③ tal como se muestra (sólo si su dispositivo periférico tiene una entrada/salida de antena de TV).
- ② Conecte su equipo con un eurocable ④ o ⑤ a uno de los euroconectores **EXT.1, 2** o **3** para obtener una mejor calidad de imagen.
- ③ Haga una selección en el Configuración, menú Fuente, p. 8.

Conexiones laterales

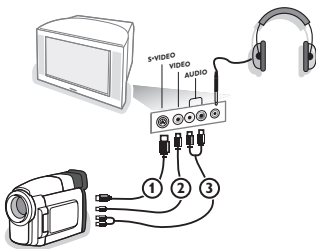

Videocámara

- ① Conecte la cámara o el camcorder tal como se muestra.
- ② Conecte el equipo a la entrada **VIDEO** ② y **AUDIO L** ③ para equipos mono. Para equipos estéreo conecte también **AUDIO R** ③. Para obtener la máxima calidad de nuestra cámara S-VHS, conecte los cables S-VHS a la entrada **S-VIDEO** ① y a las entradas de **AUDIO** ③.

Atención: No conecte a la vez el cable ① y ②. ¡Puede causar distorsión de imagen!

Auriculares

- ① Introduzca el enchufe en el enchufe hembra del auricular tal como se muestra.
- ② Pulse la tecla para desconectar los altavoces internos de su TV. La toma para auriculares tiene una impedancia comprendida entre 8 y 4000 Ohm y sirve para los conectores de auriculares tipo 3,5 mm. Seleccione **Volumen Auriculares** en el menú de sonido para ajustar el volumen de los auriculares.

Amplificador estéreo e dois altifalantes extra da frente

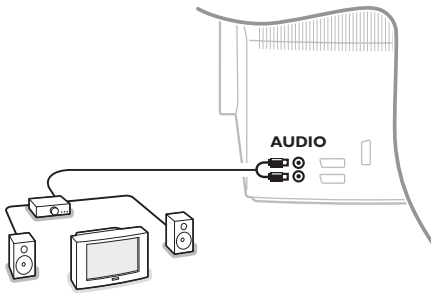

- 1 Ligue os cabos audio à entrada audio do seu amplificador e à tomada **AUDIO L e R** na parte de trás do seu TV.
- 2 O nível de saída se controla através do controlo de volume do amplificador.

Nota: Desligue o TV e o amplificador áudio antes de ligá-los. Ajuste o volume do amplificador áudio para o nível mínimo.

Selecionar equipamento ligado

Carregue várias vezes na tecla até que a indicação **EXT1, EXT2, EXT3*** ou **SIDE** apareçam no ecrã, em correspondência com a tomada aonde fez a ligação do seu equipamento na parte de trás ou na direita do seu TV.

Observação: A maior parte dos equipamentos (descodificador, gravador) faz a mudança automaticamente

** Disponível apenas em certas versões.*

Gravador ou DVD com EasyLink

O gravador (VCR ou DVD+RW) ou DVD pode ser operado através do menu Registr. ou DVD na tela.

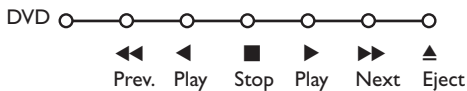
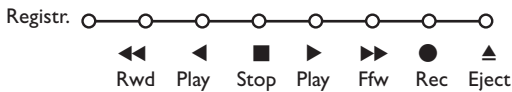

- 1 Carregue na tecla **MENU** no telecomando.
- 2 Seleccione o menu **Registrador** ou **DVD** com o cursor para cima / para baixo.
- 3 Carregue no cursor para a esquerda / para a direita, para cima / para baixo para seleccionar as funções do registrador ou DVD.

A tecla ● para gravar poderá ser operado no modo TV.

Se seu Gravador EasyLink está equipado da função espera do sistema, o TV e o gravador ligam-se no modo de espera, quando mantenha primida durante 3 segundos a tecla

Teclas do equipamento de áudio e de vídeo



Este telecomando de sistema opera com os seguintes equipamentos Philips: TV, VCR, DVD, SAT (RC5), AMP (+TUNER), CD.

Carregue na tecla **Select** para operar um equipamento indicado no ecrã. Pode-se seleccionar qualquer aparelho carregando. Seleccionar repetidamente dentro de 2 segundos. O led piscará devagarmente para indicar o aparelho.

Carregue numa das teclas no telecomando para operar o equipamento periférico. Para voltar no modo TV, carregue em **Select** enquanto o led piscar. Se não tiver feito nenhuma acção dentro de 60 segundos, o telecomando voltará no modo TV.

*Nota: Se mantiver pressionado a tecla **Select** durante mais de 2 segundos, será transmitido o comando de selecção do sistema RC5/RC6*

- | | |
|--|--|
| <ul style="list-style-type: none"> ⏻ para ligar o modo de espera ⏸ para pausa (DVD, CD, VCR) ● para gravar; ⏮ para rebobinar (VCR, CD); para procurar para baixo (DVD, AMP) ■ para parar; ▶ para assistir a fita, ⏭ para avanço rápido (VCR, CD); para procurar para cima (DVD, AMP) 📖 para seleccionar sua escolha do idioma para legendas (DVD); notícias RDS /TA (AMP); para misturar a reprodução (CD) ☰ para seleccionar um título DVD; mostra RDS (AMP); info na tela (CD) ℹ para mostrar informações | <ul style="list-style-type: none"> MENU para ligar ou desligar o menu -P+ para selecção do capítulo, do canal ou da trilha 0-9 entrada de dígitos, P/P índice de fita (VCR), seleccionar um capítulo DVD, seleccione uma frequência (AMP) ⌚ temporizador VCR 🔊 surround ligado/desligado (AMP, CD) ↕ cursor para cima/para baixo para seleccionar o disco anterior ou próximo (CD) ↔ cursor para a esquerda / direita para seleccionar a trilha anterior ou próxima (CD) para procurar para baixo/cima (AMP) |
|--|--|

Adicionalmente, o indicador DVD, SAT e CD pode ser programado para operar o DVD-R, SAT (RC6), CD-R.

- 1 Premir a tecla **Select** repetidamente até não haver nenhum LED aceso.
- 2 Para programar o **DVD-R**, premir **OK** + dígito 2.
Para programar o **SAT (RC6)**, premir **OK** + dígito 4.
Para programar o **CD-R**, premir **OK** + dígito 6.

A partir daqui, quando o indicador (**DVD, SAT, CD**) correspondente for seleccionado, o telecomando funcionará para DVD-R, SAT (RC6) ou CD-R.

*Nota: Para retornar aos modos programados na fábrica, pode retirar as pilhas durante alguns minutos, ou premir a tecla **OK** + dígito 1 (modo DVD); ou dígito 3 (SAT-RC5) ou dígito 5 (modo CD).*

Gravar com o gravador com função EasyLink

No mod TV é possível começar uma gravação directa do programa apresentado no ecrã TV. Continue carregar na tecla gravar ● no telecomando durante mais de 2 segundos.

*Nota: Alterando os números de programas no TV não influenciará a gravação! Ao gravar um programa de um periférico ligado a **EXT. 1, EXT. 3** ou **SIDE**, não é possível seleccionar outro programa de TV no ecrã.*

Conselhos

<p>Cuidados com o ecrã</p>	<p>Não toque, empurre, esfregue ou bata no ecrã com nenhum objecto duro para evitar riscar, estragar ou lesar o ecrã de forma irremediável. E, por favor, nunca use panos de limpeza com produtos químicos. Não toque na superfície do ecrã com as mãos ou com panos engordurados (alguns cosméticos podem deteriorar o ecrã). Antes de limpar o ecrã, deve desligar o TV. Quando estiver com pó, deverá limpar cuidadosamente com um algodão absorvente ou outro material macio, como camurça. Não aplique acetona, tolueno e álcool porque são produtos químicos. Não use líquidos de limpeza ou aerossóis. Se houver vestígios de saliva ou de gotas de água deve limpar de imediato. O seu contacto prolongado com o ecrã provoca deformações e desvanecimento da cor.</p>
<p>Má Imagem</p>	<ul style="list-style-type: none"> • Escolheu o sistema de TV correcto no menu de instalação manual? • O TV ou a antena interior estão demasiadamente próximos de altifalantes, equipamento de áudio não ligado à massa, luzes de néon, etc. ? • Montanhas ou edifícios altos podem dar origem a imagens duplas ou a fantasmas. Por vezes, a qualidade da imagem pode ser melhorada se modificar a direcção da antena exterior. • A imagem está irreconhecível? Verifique se marcou a frequência correcta. Consulte o capítulo Instalação, página 6. • A luminosidade, o recorte e o contraste estão mal regulados ? Seleccione as regulações fábrica no menu Configuração, p. 7. • Por vezes a imagem fraca pode ser devida a ter activado uma câmara ou camcorder S-VHS ligado em EXT. 1, 2 ou 3 ao mesmo tempo. Neste caso desligue um dos outros periféricos.
<p>Não aparece nenhuma imagem?</p>	<ul style="list-style-type: none"> • A antena está bem ligada? • As fichas estão bem introduzidas na tomada da antena? • O cabo de antena está em boas condições e tem fichas adequadas ?
<p>Falta de som</p>	<ul style="list-style-type: none"> • Falta de som em todos os canais? Verifique se o volume não está na posição mínima. • Terá interrompido o som com a tecla  ?
<p>Nenhuma solução para seu problema com a imagem ou o som?</p>	<p>Desligue e ligue o TV uma vez. Nunca tente reparar um TV avariado. Consulte o seu vendedor ou dirija-se a um técnico.</p>
<p>Telecomando</p>	<ul style="list-style-type: none"> • Se o seu TV já não responder ao telecomando, talvez as pilhas estejam gastas ou tenha sido seleccionado o modo errado (TV ou outro periférico, ver pág. 3). • Poderá ainda usar la tecla MENU e as teclas - e + em cima da televisão.
<p>Menu</p>	<p>Escolheu o menu errado ? Carregue mais uma vez na tecla MENU para sortir do menu.</p>
<p>Espera</p>	<p>O seu TV consome energia no modo de espera. O consumo de energia contribui para a poluição do ar e da água. Consumo: 1 W.</p>

Περιεχόμενα

Χρειάζεστε βοήθεια;

Εάν το παρόν εγχειρίδιο οδηγιών δεν απαντά στην ερώτησή σας ή οι 'Συμβουλές' που παρέχονται δε λύνουν το πρόβλημα της τηλεόρασής σας, μπορείτε να καλέσετε το Υέντρο Εξυπηρέτησης Πελατών ή το Υέντρο Σέρβις της Philips που βρίσκεται στην περιοχή σας. Δείτε το παρεχόμενο φυλλάδιο παγκόσμιας εγγύησης. Παρακαλούμε πριν τηλεφωνήσετε στη γραμμή βοήθειας της Philips, σημειώστε τους Αριθμούς Μοντέλου και Σειράς της τηλεόρασης τους οποίους μπορείτε να βρείτε στο πίσω μέρος της τηλεόρασης ή στην αρχική της συσκευασία.

Αρ. Μοντέλου:

Αρ. Σειράς:

Λόγω της συνεχούς βελτίωσης των προϊόντων αυτές οι οδηγίες μπορεί να αλλάξουν χωρίς ειδοποίηση.



Οδηγίες σχετικά με την ανακύκλωση

Σ Philips δίνει ιδιαίτερη προσοχή στην παραγωγή φιλικών προς το περιβάλλον προϊόντων. Σ νέα σας τηλεόραση περιέχει ανακυκλώσιμα υλικά που μπορούν να επαναχρησιμοποιηθούν. Στο τέλος της διάρκειας ζωής της μπορείτε να την παραδώσετε σε εξειδικευμένες εταιρίες που μπορούν να την αποσυναρμολογήσουν για να συγκεντρώσουν τα ανακυκλώσιμα μέρη, μειώνοντας έτσι τα προς διάθεση υλικά.

Οεβαιωθείτε ότι η διάθεση της παλιάς σας τηλεόρασης γίνεται σύμφωνα με τους τοπικούς κανονισμούς.

easy LINK

Εγκατάσταση

Προετοιμασία	2
Πλήκτρα στο επάνω μέρος της τηλεόρασης	2
Το τηλεχειριστήριό σας.....	3-4
Χρήση των μενού	5
Επιλογή γλώσσας μενού και χώρας	5
Αποθήκευση τηλεοπτικών καναλιών	6
Αυτόματος συντονισμός	6
Χειροκίνητος συντονισμός.....	6
Ονομασία	6
Ανακατάταξη στη λίστα καναλιών	7
Επιλογή προτιμώμενων τηλεοπτικών καναλιών....	7
Μενού Ρύθμιση	7
Γενικά.....	8
Πηγή.....	8
Αποκωδικοποιητής	8
Επίδειξη	9

Λειτουργία

Μενού τηλεόρασης	
Μενού Εικόνα	9-10
Μενού Ηχου	10
Μενού χαρακτηριστικών	11
Οδηγός Teletext.....	12
Teletext	13

Σύνδεση περιφερειακών συσκευών

Σύνδεση και επιλογή συσκευής	15-16
Πλήκτρα συσκευών ήχου και βίντεο	17
Συμβουλές	18

Οι λειτουργίες Easylink βασίζονται στη λειτουργία με ένα πλήκτρο. Αυτό σημαίνει ότι ταυτόχρονα εκτελείται μια ακολουθία ενεργειών, τόσο στην τηλεόραση όσο και στο βίντεο, δεδομένου ότι και τα δύο διαθέτουν τη δυνατότητα Easylink και συνδέονται με το ευρωκαλώδιο που συνοδεύει το βίντεό σας.

Προετοιμασία

- 1 Τοποθετήστε την τηλεόρασή σας σε σταθερή επιφάνεια.

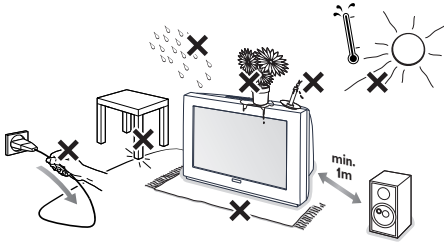

Αφήστε απόσταση τουλάχιστον 5 εκατοστών γύρω από την τηλεόραση για αερισμό. Μην τοποθετείτε την τηλεόραση επάνω σε χαλιά. Για την αποφυγή τυχόν επικίνδυνων καταστάσεων μη βάζετε αντικείμενα επάνω στην τηλεόραση. Αποφύγετε τις υψηλές θερμοκρασίες, την έκθεση στον ήλιο, στη βροχή ή το νερό.

- 2 Οάλτε το βύσμα της κεραίας σφιχτά στην υποδοχή κεραίας **T** στο πίσω μέρος της τηλεόρασης.
- 3 Τοποθετήστε το φις του καλωδίου τροφοδοσίας της τηλεόρασης σε μια πρίζα ρεύματος 220V - 240V.

- 4 **Τηλεχειριστήριο:** Τοποθετήστε τις 2 μπαταρίες που παρέχονται (Τύπος R6-1,5V). Οι μπαταρίες που παρέχονται δεν περιέχουν βαρέα μέταλλα υδραργύρου και καδμίου. Γι' αυτό να απορρίπτετε τις παλιές μπαταρίες σύμφωνα με τους τοπικούς κανονισμούς.

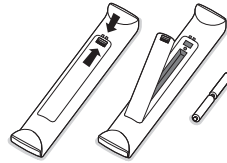

- 5 **Ανοίγμα της τηλεόρασης (ON):** Πιέστε το διακόπτη λειτουργίας **I** στην πρόσοψη της τηλεόρασής σας. Μια ενδεικτική λυχνία στην πρόσοψη της τηλεόρασης και η οθόνη ανάβουν. Αν η τηλεόραση είναι σε κατάσταση αναμονής (η ενδεικτική λυχνία ανάβει κόκκινη), πιέστε τα πλήκτρα **-P+** στο τηλεχειριστήριο.

Πλήκτρα στο επάνω μέρος της τηλεόρασης

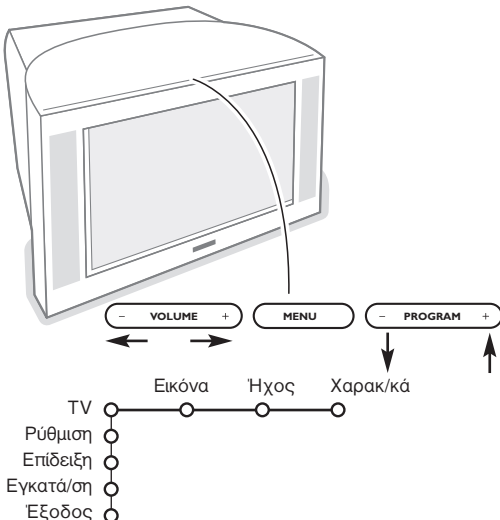

Σε περίπτωση που χαθεί ή πάθει κάποια βλάβη το τηλεχειριστήριό σας, μπορείτε να αλλάξετε ορισμένες βασικές ρυθμίσεις με τα πλήκτρα στο επάνω μέρος της τηλεόρασής σας.

Πιέστε:

- το πλήκτρο **VOLUME** - ή + για να ρυθμίσετε την ένταση του ήχου.
- τα πλήκτρα **PROGRAM** - ή + για να επιλέξετε τηλεοπτικά κανάλια ή πηγές.

Το πλήκτρο **MENU** μπορεί να χρησιμοποιηθεί για να εμφανίσετε το κύριο μενού χωρίς να χρησιμοποιήσετε το τηλεχειριστήριο.

Χρησιμοποιήστε:

- τα πλήκτρα **VOLUME** - και +, και τα πλήκτρα **PROGRAM** - και + για να επιλέξετε στοιχείο του μενού με την κατεύθυνση που φαίνεται στο σχήμα.
- το πλήκτρο **MENU** για να επιβεβαιώσετε την επιλογή σας.

Σημείωση: Όταν το μενού ενεργοποιηθεί μέσω του πλήκτρου **MENU** στο επάνω μέρος της τηλεόρασης, μόνο το στοιχείο **Εξοδος** σας επιτρέπει να απομακρύνετε το μενού. Μετακινηθείτε στο στοιχείο **Εξοδος** και πιέστε το πλήκτρο **MENU**.

Χρήση του τηλεχειριστηρίου

Σημείωση: Πιέζοντας τα περισσότερα πλήκτρα μια φορά, ενεργοποιείται η λειτουργία. Πιέζοντας δεύτερη φορά, η λειτουργία απενεργοποιείται.

Εάν το πλήκτρο ενεργοποιεί περισσότερες επιλογές, θα εμφανιστεί μια σύντομη λίστα επιλογών. Πιέστε επανειλημμένα για να επιλέξετε το επόμενο στοιχείο στη λίστα. Σ λίστα θα εξαφανιστεί αυτόματα μετά από 4 δευτερόλεπτα ή πιέστε **OK** για να εξαφανιστεί αμέσως.

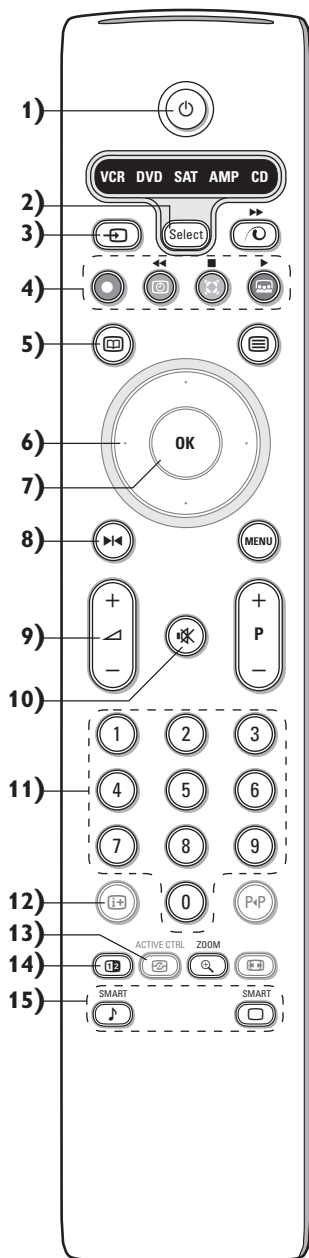

1) Λειτουργία αναμονής

Πιέστε για να ενεργοποιήσετε ή να απενεργοποιήσετε την τηλεόραση. Όταν η τηλεόραση είναι απενεργοποιημένη, ανάβει μια κόκκινη ενδεικτική λυχνία.

2) **VCR DVD SAT AMP CD** : Πλήκτρα συσκευών ήχου και εικόνας, (σελ. 17)

3) Επιλογή περιφερειακών συσκευών (σελ. 16)

4) Πλήκτρα συσκευών ήχου και εικόνας (σελ. 17)

● Αμηση εγγραφής

Δείτε Εγγραφή με βίντεο με EasyLink, στη σελ. 17.

5) Οδηγό Teletext (διαθέσιμο αποκλειστικά σε ορισμένες εκδόσεις) σελ. 12

Πιέστε το πλήκτρο για να εμφανίσετε το Οδηγό Teletext στο δεξιό τμήμα της οθόνης.

6) **Υέρσορας**

Νυτά τα 4 πλήκτρα επιτρέπουν την πλοήγηση στα μενού.

7) **OK** Πιέστε αυτό το πλήκτρο

- για να ενεργοποιήσετε την επιλογή σας όταν χρησιμοποιείτε τα μενού.
- για να εμφανίσετε τη λίστα προγραμμάτων

8) Πάγωμα: Για να παγώσετε την εικόνα.

9) **-VOL+** (**Ένταση ήχου**): Ρύθμιση της έντασης του ήχου

10) Διακόπτει ή επαναφέρει τον ήχο.

11) **0/9 Αριθμητικά πλήκτρα**

Για επιλογή τηλεοπτικού καναλιού.

Για εισαγωγή αριθμού προγράμματος δύο ψηφίων, εισάγετε το δεύτερο ψηφίο πριν εξαφανιστεί η παύλα. Για να πάτε αμέσως σε επιλεγμένο κανάλι ενός ψηφίου, κρατήστε πιεσμένο το πλήκτρο λίγο περισσότερο.

12) Πληροφορίες στην οθόνη

Πιέστε για να εμφανίσετε πληροφορίες στην οθόνη σχετικά με το επιλεγμένο τηλεοπτικό κανάλι και το πρόγραμμα.

Πληροφορίες μενού/ τηλεχειρισμού

Όταν το μενού εμφανίζεται στην οθόνη, πιέστε για να εμφανίσετε πληροφορίες σχετικά με το επιλεγμένο στοιχείο του μενού. Για να εμφανίσετε πληροφορίες σχετικά με τις λειτουργίες του τηλεχειριστηρίου, πιέστε οποιοδήποτε πλήκτρο στο τηλεχειριστήριο κατά τη διάρκεια της εμφάνισης των πληροφοριών μενού στην οθόνη. Σε αυτήν την περίπτωση δεν εκτελείται η κανονική λειτουργία του πλήκτρου.

13) Ενεργός έλεγχος (διαθέσιμο αποκλειστικά σε ορισμένες εκδόσεις) δείτε στη σελ. 10.

14) Διπλή Οθόνη (διαθέσιμο αποκλειστικά σε ορισμένες εκδόσεις)

1) Πιέστε το πλήκτρο ή .

Πιέστε το πλήκτρο για να εμφανίσετε το Teletext ή τον Οδηγό Teletext στο δεξιό τμήμα της οθόνης.

2) • Εικόνα/Οδηγός Teletext

- Πιέστε τον κέρσορα αριστερά/δεξιά για να επιλέξετε τηλεοπτικό κανάλι.

- Πιέστε τον κέρσορα κάτω για να μετακινήσετε το δίσκο προς τη μπλε κουκίδα στην αριστερή οθόνη.

- Πιέστε **+P-** για να επιλέξετε άλλο τηλεοπτικό κανάλι.

• Εικόνα/Teletext: Δείτε Επιλογή ενεργής οθόνης, σελ. 13.

3) Πιέστε το πλήκτρο για να απενεργοποιήσετε τη λειτουργία Διπλής οθόνης.

15) Προ-ρυθμίσεις εικόνας και ήχου

Πιπρέπει την πρόσβαση σε μία σειρά προ-ρυθμίσεων εικόνας και ήχου.

Σ θέση Προσωπικ αντιστοιχεί στις ρυθμίσεις που γίνονται μέσα στα μενού.

Χρήση του τηλεχειριστηρίου

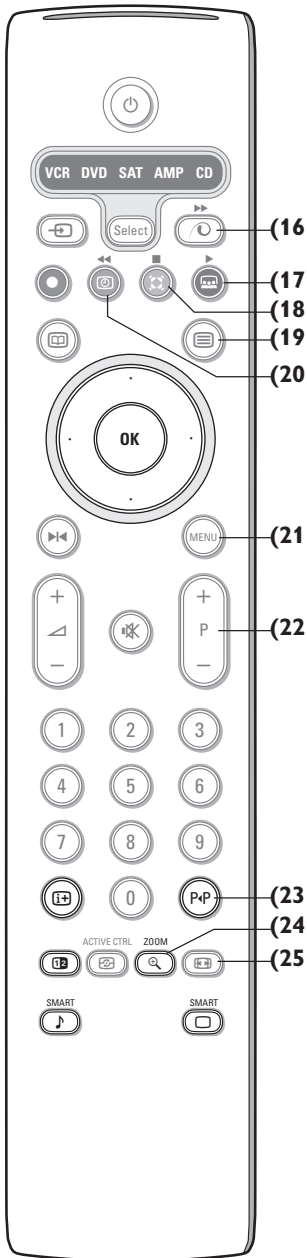

16) Επίδειξη Pixel Plus 2 ενεργοποίηση/απενεργοποίηση

Στο δεξί μέρος ενεργοποιούνται οι λειτουργίες Pixel Plus 2 και Ψηφιακής Φυσικής Υίνησης.

17) Cinema Go

Δείτε το φυλλάδιο Cinema Link που παρέχεται χωριστά.

18) Λειτουργία Surround Incredible surround

Σε εκπομπή στερεοφωνικού ήχου, και όταν επιλεγθεί η λειτουργία Incredible surround μοιάζει να έχει μεγαλώσει η απόσταση μεταξύ των ηχείων.

Εικονικό Dolby surround

Υαλύτερο αποτέλεσμα με σήματα Dolby Surround. Σας επιτρέπει να απολαμβάνετε το Dolby Surround Pro Logic, αναπαράγοντας πίσω περιφερειακό ήχο. Δείτε τα μενού Ήχος, 3D ερφέ, στη σελ. 10.

Σημείωση: Μπορείτε να πραγματοποιήσετε την ίδια επιλογή στο μενού Ήχος, Λειτουργία surround, στη σελ. 11.

19) Teletext ενεργοποίηση/

απενεργοποίηση σελ. 17. Πιέστε το πλήκτρο για να εμφανίσετε το Teletext στο δεξί ήμισυ τμήμα της οθόνης.

20) Εμφάνιση ώρας: Σ ώρα εμφανίζεται στην οθόνη.

21) MENU: Υψίο μενού ενεργοποίηση/απενεργοποίηση, δείτε στη σελ. 5

22) -P+ Επιλογή προγράμματος

Για να δείτε τα κανάλια και τις πηγές που έχουν αποθηκευτεί στη λίστα προτίμησης.

23) P/P Εύκολο ψάξιμο

Με αυτό το πλήκτρο μπορείτε εύκολα να επιλέξετε μεταξύ 2 έως 9 διαφορετικών τηλεοπτικών καναλιών ή πηγών. Ανατρέξτε στην ενότητα Γενικά, Εύκολο ψάξιμο στη σελ. 7.

Πιέστε το πλήκτρο OK ή περιμένετε μέχρι να εξαφανιστεί από την οθόνη η ένδειξη του Εύκολου ψαξίματος.

24) Λειτουργία zoom (Μεγέθυνση)

Πιέστε το πλήκτρο zoom για να ενεργοποιήσετε ή να απενεργοποιήσετε την λειτουργία μεγέθυνσης. Πιέστε το πλήκτρο OK πολλές φορές για να επιλέξετε μία από τις μεγεθύνσεις (x1, x4, x9, x16). Με τον κέρσορα πάνω/κάτω, δεξιά/αριστερά κεντράρετε στην οθόνη σας το σημείο που θέλετε να μεγεθύνετε. Το παράθυρο του zoom φεύγει: Αν αλλάξετε κανάλι, αν αλλάξετε το φορμά της εικόνας ή αν αλλάξει το φορμά της εικόνας αυτόματα.

25) Φορμά εικόνας

Πιέστε επανειλημμένα το πλήκτρο ή πιέστε τον κέρσορα επάνω/κάτω για να επιλέξετε φορμά εικόνας:

Νν η τηλεόρασή σας έχει οθόνη 16:9: Αυτόματο σχήμα, θπερδιεύρυνση, Οθόνη 4:3, Διεύρυνση 14:9, Διεύρυνση 16:9, Μεγέθυνση υποπίτλου ή Οθόνη 16:9.

Νν η τηλεόρασή σας έχει οθόνη 4:3: Αυτόματο σχήμα, 4:3 η Κάθετη συμπίεση.

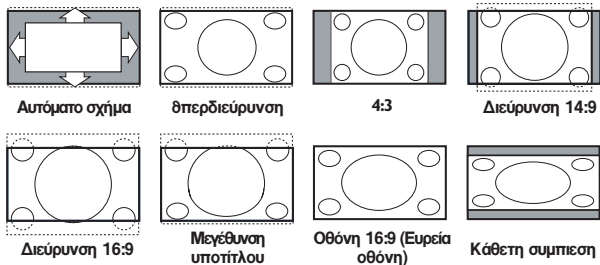

Επιλέγοντας το Αυτόματο σχήμα η εικόνα γεμίζει την οθόνη όσο γίνεται περισσότερο. Στην περίπτωση που υπάρχουν υπόπιτλοι στην κάτω μαύρη γραμμή, το Αυτόματο σχήμα τους εμφανίζει. Εάν οι υπόπιτλοι εμφανίζονται μερικώς, πιέστε τον κέρσορα προς τα πάνω.

Στην περίπτωση που εκπέμπεται το λογότυπο του σταθμού στη γωνία της επάνω μαύρης γραμμής, το λογότυπο δεν εμφανίζεται στην οθόνη.

Σ θπερδιεύρυνση αφαιρεί τις πλαϊνές μαύρες γραμμές των προγραμμάτων με μορφή εικόνας 4:3 προκαλώντας την ελάχιστη δυνατή παραμόρφωση.

Όταν χρησιμοποιείτε τα φορμά εικόνας Διεύρυνση 14:9, 16:9, θπερδιεύρυνση ή Μεγέθυνση υποπίτλου, μπορείτε να εμφανίσετε τους υπόπιτλους μετακινώντας τον κέρσορα προς τα επάνω ή κάτω.

Χρήση των μενού

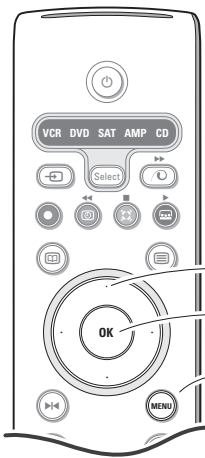

κέρσορας για επιλογή ρυθμίσεων
πλήκτρο **OK** για ενεργοποίηση
επιστροφή ή απενεργοποίηση του κύριου μενού

Πιέστε το πλήκτρο **i+** για να εμφανίσετε στην οθόνη πληροφορίες σχετικά με το στοιχείο μενού που έχετε επιλέξει.

- 1 Πιέστε το πλήκτρο **MENU** στο τηλεχειριστήριο για να εμφανίσετε στην οθόνη το κύριο μενού. Μπορείτε ανά πάσα στιγμή να βγείτε από το **MENU** πιέζοντας ξανά το πλήκτρο μενού.

Σημείωση: Εάν έχετε συνδέσει συσκευές που διαθέτουν τη δυνατότητα Cinema Link, τότε εμφανίζονται περισσότερα στοιχεία μενού.

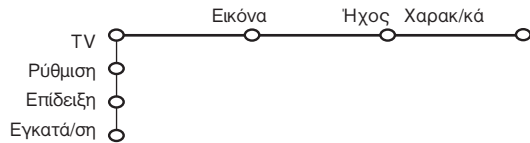

- 2 Χρησιμοποιήστε τον κέρσορα στην επάνω ή κάτω κατεύθυνση, για να επιλέξετε το μενού **TV**, **Ρυθμίσεις**, **Επίδειξη** ή **Εγκατά/ση**. Χρησιμοποιήστε τον κέρσορα αριστερά/δεξιά για να επιλέξετε **Εικόνα**, **Ήχος** ή **Χαρακ/κά**.
Σημείωση: Μερικές φορές δεν εμφανίζονται στην οθόνη όλα τα στοιχεία των μενού (υποδηλώνονται από μια σειρά από μπλε κουκίδες). Χρησιμοποιήστε τον κέρσορα κάτω ή δεξιά για να αποκαλύψετε όλα τα στοιχεία.
- 3 Χρησιμοποιήστε τον κέρσορα στην αριστερά/δεξιά κατεύθυνση για να επιλέξετε το στοιχείο μενού.
- 4 Χρησιμοποιήστε ξανά τον κέρσορα επάνω/κάτω, για να επιλέξετε το χειρισμό που θέλετε να εκτελέσετε ή να ρυθμίσετε.

Σημείωση: Τα στοιχεία μενού που προσωρινά δεν είναι διαθέσιμα ή που δε σχετίζονται με τη συγκεκριμένη λειτουργία εμφανίζονται με ανοικτό γκρι χρώμα και δεν μπορούν να επιλεγούν.

Εγκατάσταση

Το μενού εγκατάστασης περιέχει τα ακόλουθα στοιχεία:

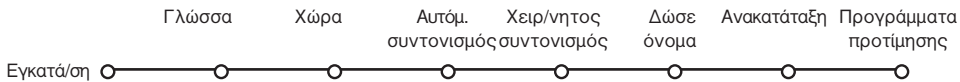

EasyLink

Αν το βίντεό σας έχει τη δυνατότητα EasyLink, τότε οι ρυθμίσεις της γλώσσας, της χώρας και των διαθέσιμων καναλιών γίνονται αυτόματα σ' αυτό κατά τη διάρκεια της εγκατάστασης.

Επιλογή γλώσσας μενού και χώρας

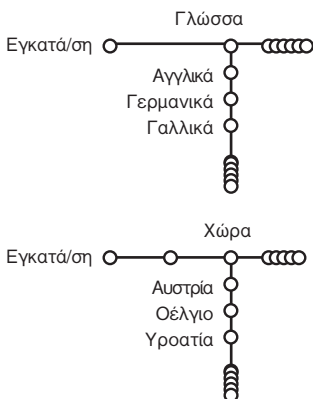

- 1 Πιέστε το πλήκτρο **MENU** στο τηλεχειριστήριο.
- 2 Χρησιμοποιήστε το κάτω πλήκτρο κέρσορα για να επιλέξετε **Εγκατά/ση**.
- 3 Χρησιμοποιήστε το δεξί πλήκτρο κέρσορα για να επιλέξετε Γλώσσα.
Ακολουθήστε τις οδηγίες που εμφανίζονται στην οθόνη.
- 4 Χρησιμοποιήστε τον κέρσορα επάνω/κάτω, για να επιλέξετε τη γλώσσα που θέλετε και πιέστε το πλήκτρο **OK** για να επιβεβαιώσετε την επιλογή σας.
- 5 Χρησιμοποιήστε το δεξί πλήκτρο κέρσορα για να επιλέξετε **Χώρα**.
- 6 Επιλέξτε τη χώρα που βρίσκεστε και πιέστε το πλήκτρο **OK**. Επιλέξτε **Άλλες** εάν δεν υπάρχει η χώρα σας.
- 7 Συνεχίστε με το μενού **Εγκατά/ση**.

Αποθήκευση τηλεοπτικών καναλιών

Αφού η γλώσσα και η χώρα ρυθμιστούν σωστά, μπορείτε τώρα να εκτελέσετε αναζήτηση και αποθήκευση τηλεοπτικών καναλιών με δύο διαφορετικούς τρόπους: με Αυτόματο Συντονισμό ή με Χειροκίνητο Συντονισμό (συντονισμός του κάθε καναλιού). Γάντε την επιλογή σας με το πλήκτρο του κέρσορα δεξιά.

Αυτόματος συντονισμός

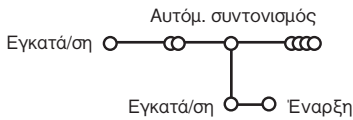

- 1 Επιλέξτε **Αυτόμ. συντονισμός** από το μενού Εγκατά/ση.
Σημείωση: Για να πραγματοποιηθεί ο αυτόματος προγραμματισμός θα πρέπει όλα τα κανάλια να είναι ξεκλειδωτά. Εφόσον ζητηθεί, καταχωρήστε τον κωδικό σας ώστε να ξεκλειδώσετε όλα τα κανάλια. (Δείτε τα μενού TV, Χαρακ/κά, Υλείδωμα, σελ. 13.
- 2 Πιέστε τον κέρσορα προς τα κάτω. Σ ετικέτα επιλογής του αυτόματου προγραμματισμού **Έναρξη** εμφανίζεται στην οθόνη.
- 3 Πιέστε τον κέρσορα προς τα δεξιά.

- 4 Το μήνυμα **Ψάχνει** και η πρόοδος του αυτόματου προγραμματισμού εμφανίζονται στην οθόνη.

Εάν ανιχνευθεί ένα καλωδιακό σύστημα ή κάποιο τηλεοπτικό κανάλι που εκπέμπει σήμα ACI (αυτόματου συντονισμού), εμφανίζεται μια λίστα προγραμμάτων. Εάν δεν ανιχνευθεί εκπομπή σήματος ACI, τα κανάλια αριθμούνται σύμφωνα με την επιλογή της γλώσσας και της χώρας που έχετε πραγματοποιήσει. Μπορείτε να χρησιμοποιήσετε το μενού Ανακατάταξη για να αλλάξετε την αρίθμηση των καναλιών. Δείτε στη σελ. 7.

*θπάρχει η πιθανότητα το καλωδιακό (συνδρομητικό) κανάλι να εμφανίζει ένα μενού επιλογής εκπομπών. Σ διάταξη και οι επιλογές καθορίζονται από το καλωδιακό ή το τηλεοπτικό κανάλι. Γάντε την επιλογή σας με τον κέρσορα και πιέστε το πλήκτρο **OK**.*

Χειροκίνητος συντονισμός

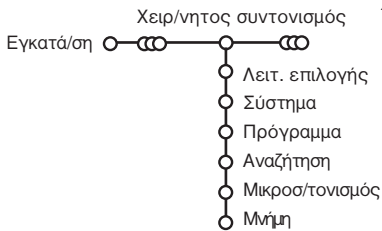

Σ αναζήτηση και η αποθήκευση των τηλεοπτικών καναλιών γίνεται κανάλι με κανάλι. Πρέπει να εκτελέσετε κάθε βήμα του μενού Χειρ/νητος συντονισμός.

- 1 Επιλέξτε **Χειρ/νητος συντονισμός** από το μενού Εγκατά/ση.
- 2 Πιέστε τον κέρσορα προς τα κάτω. Ακολουθήστε τις οδηγίες που εμφανίζονται στην οθόνη.
Σημείωση: Αναζήτηση ή άμεση επιλογή ενός τηλεοπτικού καναλιού. Αν γνωρίζετε τη συχνότητα, ή τον αριθμό καναλιού C ή S, πληκτρολογήστε τα 3 ή τα 2 ψηφία της συχνότητας, ή τον αριθμό του καναλιού με τα αριθμητικά πλήκτρα 0-9 (π.χ. 048). Πιέστε τον κέρσορα προς τα κάτω για να συνεχίσετε. Επαναλάβετε για να αναζητήσετε και άλλα τηλεοπτικά κανάλια.

Ονομασία

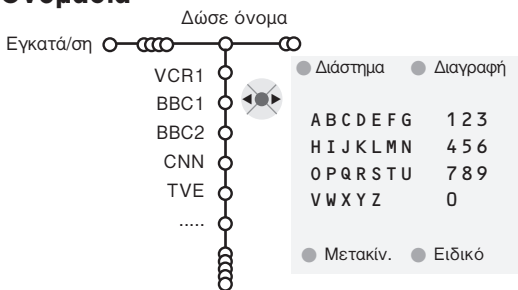

Έχετε τη δυνατότητα να αλλάξετε το όνομα που έχει απονημονευθεί ή να δώσετε ένα όνομα σε ένα τηλεοπτικό κανάλι που δε διαθέτει. Μπορείτε να δώσετε ένα όνομα που έχει μέχρι και 5 γράμματα ή αριθμούς στους αριθμούς προγραμμάτων από 0 μέχρι 99.

- 1 Επιλέξτε **Δώσε όνομα** στο μενού Εγκατά/ση και πιέστε τον κέρσορα προς τα κάτω.
- 2 Επιλέξτε τον αριθμό προγράμματος.
Σημείωση: κρατήστε τον κέρσορα πιεσμένο

προς τα επάνω/κάτω για να δείτε γρήγορα τη λίστα προγραμμάτων.

- 3 Πιέστε τον κέρσορα προς τα δεξιά. Στην οθόνη εμφανίζεται ένα πληκτρολόγιο. Πιέστε τον κέρσορα δεξιά για να μεταβείτε στο πληκτρολόγιο. Πιέστε τον κέρσορα επάνω/κάτω, αριστερά/ δεξιά για να επιλέξετε τον πρώτο χαρακτήρα και πιέστε το πλήκτρο **OY**. Επαναλάβετε για καθέναν από τους χαρακτήρες που θέλετε να εισάγετε. Επιλέξτε **Διάστημα** για να εισάγετε ένα κενό διάστημα, **Διαγραφή** για να διαγράψετε το μαρκαρισμένο χαρακτήρα του ονόματος που πληκτρολογείτε, **Μετακίν.** για να εμφανίσετε με κεφαλαία ή μικρά τους χαρακτήρες στο πληκτρολόγιο και **Ειδικό** για να εμφανίσετε τους ειδικούς χαρακτήρες στο πληκτρολόγιο. Πιέστε το πλήκτρο **OY** για επιβεβαίωση.
- 4 Όταν ολοκληρώσετε την ονομασία του καναλιού, πιέστε επανειλημμένα τον κέρσορα αριστερά.
- 5 Επιλέξτε έναν άλλο αριθμό προγράμματος και επαναλάβετε τα βήματα 3 έως 4.

Ανακατάταξη στη λίστα καναλιών

Έχετε τη δυνατότητα να αλλάξετε τη σειρά των αποθηκευμένων καναλιών.

- 1 Επιλέξτε **Ανακατάταξη** από το μενού Εγκατά/ση.
- 2 Ακολουθήστε τις οδηγίες που εμφανίζονται στην οθόνη.

καναλιών

- 1 Επιλέξτε **Προγράμματα προτίμησης** από το μενού Εγκατά/ση.
- 2 Επιλέξτε τον αριθμό του προγράμματος που προτιμάτε με τον κέρσορα επάνω/κάτω.
- 3 Επιλέξτε **Ναι** ή **Όχι** με το πλήκτρο κέρσορα δεξιά.
- 4 Επαναλάβετε τα βήματα 2 και 3 για κάθε τηλεοπτικό κανάλι ή εξωτερική πηγή που θέλετε να συμπεριλάβετε ή να αφαιρέσετε από τη λίστα προγραμμάτων προτίμησης.

Επιλογή προτιμώμενων τηλεοπτικών

Ρύθμιση TV

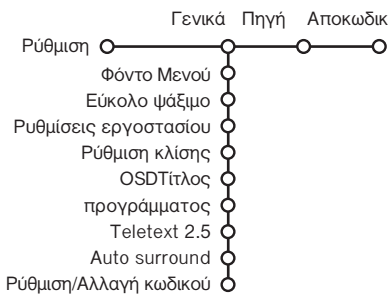

Το μενού Ρύθμιση περιέχει στοιχεία που ελέγχουν τις ρυθμίσεις των λειτουργιών της τηλεόρασης, τα χαρακτηριστικά, τις υπηρεσίες και τα περιφερειακά που έχετε συνδέσει.

Το μενού **Γενικά** σας δίνει τη δυνατότητα να αλλάξετε διάφορες ρυθμίσεις που κατά κανόνα χρειάζεται να αλλαχθούν λιγότερο συχνά από τις υπόλοιπες ρυθμίσεις.

Το μενού **Πηγή** σας δίνει τη δυνατότητα να επιλέξετε κάποια πηγή.

Με το μενού **Αποκωδ.κ.** μπορείτε να ορίσετε έναν ή περισσότερους αριθμούς προγραμμάτων ως αριθμούς προγραμμάτων αποκωδικοποιητή.

Πιέστε το πλήκτρο **[i+] στο τηλεχειριστήριο για να εμφανίσετε στην οθόνη πληροφορίες σχετικά με το στοιχείο μενού που έχετε επιλέξει.**

Γενικά

Εύκολο ψάξιμο

- 1 Επιλέξτε το **Εύκολο ψάξιμο**.
- 2 Με τον κέρσορα αριστερά/δεξιά, επιλέξτε
 - 2 προγράμματα εάν θέλετε με το πλήκτρο **P4P** να επιλέξετε το τωρινό ή το προηγούμενο κανάλι,
 - 9 προγράμματα εάν θέλετε με το πλήκτρο **P4P** να εμφανίζεται στην οθόνη μια λίστα μέχρι 9 καναλιών τα οποία μπορείτε να επιλέξετε,

Για να προσθέσετε/αφαιρέσετε ένα κανάλι ή μια πηγή:

Συντονιστείτε στο κανάλι ή την πηγή που θέλετε να προσθέσετε ή να αφαιρέσετε. Πιέστε το πλήκτρο **P4P** και στη συνέχεια πιέστε τον κέρσορα δεξιά για να προσθέσετε ή να αφαιρέσετε το κανάλι ή την πηγή.

Σημείωση: Αν υπάρχουν ήδη 9 κανάλια/πηγές στη λίστα, η τελευταία καταχώρηση (στο τέλος της λίστας) θα αντικατασταθεί.

Ρυθμίσεις εργοστασίου

Το στοιχείο αυτό επαναφέρει τις ρυθμίσεις εικόνας και ήχου που ορίστηκαν από το εργοστάσιο, αλλά διατηρεί τις ρυθμίσεις συντονισμού των καναλιών.

OSD (Εμφάνιση πληροφοριών στην οθόνη)

Δείτε την ενότητα Χρήση τηλεχειριστηρίου στη σελ. 3, **[i+]** Πληροφορίες στην οθόνη.

- 1 Επιλέξτε **OSD** (Εμφάνιση στην οθόνη).
- 2 Επιλέξτε **Υανονική** για να ενεργοποιήσετε τη συνεχή προβολή στην οθόνη του αριθμού προγράμματος. Επιπλέον, η εμφάνιση των πληροφοριών για το τηλεοπτικό κανάλι και το πρόγραμμα είναι εκτεταμένη. Επιλέγοντας το στοιχείο **Ελάχιστο** η εμφάνιση των πληροφοριών για το κανάλι θα είναι ελαττωμένη.
Σημείωση: Όταν η προβολή των υπότιτλων έχει ενεργοποιηθεί (δείτε Χαρακ/κά σελ. 11), δεν είναι δυνατή η συνεχής προβολή στην οθόνη του αριθμού προγράμματος.

Teletext 2.5

Μερικοί σταθμοί σας παρέχουν τη δυνατότητα να έχετε περισσότερα χρώματα, φόντο διαφορετικών χρωμάτων και πιο όμορφες εικόνες στις σελίδες teletext.

- 1 Επιλέξτε **Teletext 2.5**.
- 2 Για να εκμεταλλευθείτε τη λειτουργία αυτή, επιλέξτε **Teletext 2.5 Ναι**, πιέζοντας τον κέρσορα προς τα δεξιά.
- 3 Εάν προτιμάτε την πιο ουδέτερη διάταξη teletext, πιέστε τον κέρσορα προς τα δεξιά ξανά για να επιλέξετε **Teletext 2.5 Όχι**. Σ επιλογή σας ισχύει για όλα τα κανάλια που εκπέμπουν Teletext 2.5.
Σημείωση: Θα χρειαστούν μερικά δευτερόλεπτα πριν ενεργοποιηθεί η λήψη teletext με τη λειτουργία Teletext 2.5.

Auto Surround

Ορισμένοι τηλεοπτικοί σταθμοί εκπέμπουν ειδικά σήματα για προγράμματα κωδικοποιημένα με ήχο Surround. Όταν η επιλογή **Auto Surround** είναι ενεργοποιημένη, η τηλεόραση επιλέγει αυτόματα την καλύτερη λειτουργία ήχου surround.

Ρύθμιση/Αλλαγή κωδικού

Σ λειτουργία Υλείδωμα (δείτε TV, Χαρακ/κά, σελ. 11) σας παρέχει τη δυνατότητα να κλειδώνετε κανάλια ώστε να εμποδίζετε την παρακολούθηση ανεπιθύμητων προγραμμάτων από παιδιά. Για να μπορέσετε να παρακολουθήσετε κλειδωμένα κανάλια, χρειάζεται να πληκτρολογήσετε έναν 4ψήφιο κωδικό. Με το στοιχείο μενού Ρύθμιση/Αλλαγή κωδικού μπορείτε να δημιουργήσετε ή να αλλάξετε τον Προσωπικό Αριθμό Αναγνώρισης (PIN).

- 1 Επιλέξτε **Ρύθμιση/Αλλαγή κωδικού**.
- 2 Αν δεν υπάρχει καταχωρημένος κωδικός, το στοιχείο μενού γυρίζει στο **Θέσε κωδικό**. Αν υπάρχει ήδη καταχωρημένος κωδικός, το στοιχείο μενού γυρνάει στο **Αλλαγή κωδικού**. Ακολουθήστε τις οδηγίες που εμφανίζονται στην οθόνη.

Σημαντικό: Εάν ξεχάσετε τον κωδικό σας!

- 1 Επιλέξτε **Αλλαγή κωδικού** από το μενού Γενικά και πιέστε **OK**.
- 2 Πιέστε τον κέρσορα προς τα δεξιά και πληκτρολογήστε τον κωδικό ανάγκης 8-8-8-8.
- 3 Πιέστε τον κέρσορα ξανά και πληκτρολογήστε το νέο προσωπικό σας 4-ψήφιο κωδικό. Ο προηγούμενος κωδικός διαγράφεται και αποθηκεύεται ο νέος κωδικός.

Πηγή

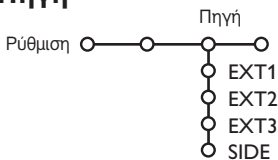

Με το μενού αυτό μπορείτε να καθορίσετε την περιφερειακή μονάδα που έχετε συνδέσει σε μια από τις εξωτερικές υποδοχές εισόδου.

- 1 Πιέστε τον κέρσορα προς τα δεξιά για να επιλέξετε τη λίστα των τύπων των περιφερειακών μονάδων που μπορούν να συνδεθούν στην επιλεγμένη υποδοχή εισόδου.
- 2 Επιλέξτε την περιφερειακή συσκευή με το πλήκτρο του κέρσορα επάνω/κάτω.

Όταν επιλέξετε τον τύπο της πηγής, για παράδειγμα DVD, η πηγή αυτή επιλέγεται αυτόματα όταν το τηλεχειριστήριό σας βρίσκεται σε λειτουργία DVD (δείτε στη σελ. 3) και όταν πιέσετε το πλήκτρο  στο τηλεχειριστήριο.

Αποκωδικοποιητής

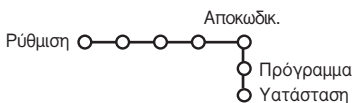

Εάν έχετε συνδέσει έναν αποκωδικοποιητή ή έναν αποκρυπτογράφο, δείτε στη σελίδα 15, μπορείτε να ορίσετε έναν ή περισσότερους αριθμούς προγραμμάτων ως αριθμούς προγραμμάτων αποκωδικοποιητή.

- 1 Επιλέξτε **Αποκωδικ.** με το πλήκτρο του κέρσορα δεξιά.
- 2 Επιλέξτε **Πρόγραμμα**.

- 3 Επιλέξτε τον αριθμό προγράμματος στον οποίο έχετε αποθηκεύσει το πρόγραμμα από τον αποκωδικοποιητή.
- 4 Επιλέξτε **Υατάσταση**.
 - Επιλέξτε την είσοδο που χρησιμοποιήσατε για τη σύνδεση του αποκωδικοποιητή. **Υαμία, EXT1 ή EXT2**.
 - Επιλέξτε **Υαμία** αν δε θέλετε ο επιλεγμένος αριθμός προγράμματος να ενεργοποιηθεί ως αριθμός προγράμματος αποκωδικοποιητή.

*Σημείωση: Επιλέξτε **EXT2** όταν ο αποκωδικοποιητής είναι συνδεδεμένος σε βίντεο με το χαρακτηριστικό EasyLink.*

Επίδειξη

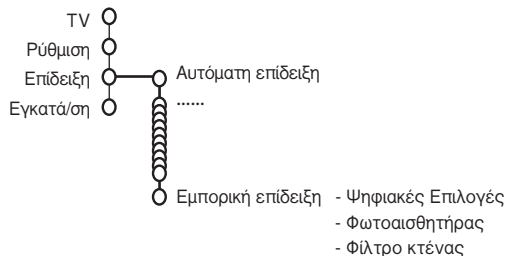

Το μενού Επίδειξη εμφανίζει τις λειτουργίες του TV ξεχωριστά ή επαναλαμβανόμενα.

Αν έχετε επιλέξει **Αυτόματη επίδειξη**, η επίδειξη αυτόματα θα εμφανίζει τις λειτουργίες επαναλαμβανόμενα. Πιέστε κάποιο από τα πλήκτρα του κέρσορα για να σταματήσετε την Αυτόματη επίδειξη.

Εάν έχετε επιλέξει κάποια από τις λειτουργίες, η επίδειξη για τη συγκεκριμένη λειτουργία θα προβληθεί μόνο μια φορά και στη συνέχεια θα εμφανιστεί ξανά το μενού Επίδειξη.

Σημείωση: Σ Εμπορική επίδειξη δεν είναι μέρος οποιασδήποτε αυτόματης διαδικασίας και μπορεί να ενεργοποιηθεί μόνο ξεχωριστά.

Μενού τηλεόρασης

Πιέστε το πλήκτρο **MENU** στο τηλεχειριστήριο για να εμφανίσετε στην οθόνη το κύριο μενού.

Πιέστε το πλήκτρο **i+** στο τηλεχειριστήριο για να εμφανίσετε στην οθόνη πληροφορίες σχετικά με το στοιχείο μενού που έχετε επιλέξει.

Μενού Εικόνα

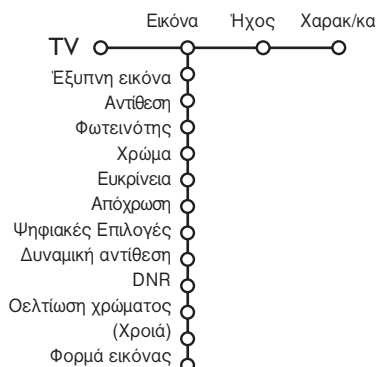

- 1 Πιέστε το δεξί πλήκτρο κέρσορα για να επιλέξετε **Εικόνα**.
- 2 Επιλέξτε τα στοιχεία μενού στο μενού Εικόνα με το πλήκτρο του κέρσορα πάνω/κάτω.
- 3 Εκτελέστε τις ρυθμίσεις με τον κέρσορα αριστερά/δεξιά ή επιλέξτε τη λίστα των στοιχείων υπομενού με το πλήκτρο κέρσορα δεξιά. Επιλέξτε κάποιο στοιχείο υπομενού με τον κέρσορα επάνω/κάτω.

Σημείωση: Για να αφαιρέσετε το φόντο μενού πριν προβείτε σε οποιαδήποτε ρύθμιση εικόνας, δείτε Επιλογή διάταξης τηλεόρασης, Γενικά, στη σελ. 7.

Έξυπνη εικόνα

Επιλέξτε **Έξυπνη εικόνα** για να εμφανίσετε στην οθόνη μια λίστα προκαθορισμένων ρυθμίσεων της εικόνας, που καθεμία αντιστοιχεί σε μια ορισμένη εργοστασιακή ρύθμιση. Σ επιλογή Προσωπική αναφέρεται στις προσωπικές ρυθμίσεις προτίμησης εικόνας, που επιλέχθηκαν στο μενού εικόνας.

Ψηφιακές Επιλογές

Το Pixel Plus 2 αποτελεί την καλύτερη δυνατή ρύθμιση, προσφέροντας διπλάσια οριζόντια ανάλυση και αυξάνοντας τον αριθμό των γραμμών κατά 33%. Μπορείτε να επιλέξετε Movie Plus στην περίπτωση που εμφανιστεί στην οθόνη κάποιος ενοχλητικός φωτεινός δακτύλιος. Ανάλογα με τις προτιμήσεις σας, επιλέξτε Διπλασιασμό γραμμών ή Ψηφιακή σάρωση 100 Hz.

Σημείωση: Αν χρησιμοποιούνται συσκευές 60 Hz NTSC, οι επιλογές αλλάζουν σε Pixel Plus 2, Movie Plus ή Προοδευτική (προοδευτική σάρωση χωρίς διατήρηση της κίνησης).

Ενεργός έλεγχος

Σ τηλεόραση μετρά και διορθώνει συνεχώς όλα τα εισερχόμενα σήματα, ώστε να παράγει την καλύτερη δυνατή εικόνα.

- 1 Πιέστε το πλήκτρο  στο τηλεχειριστήριο.
- 2 Εμφανίζεται το μενού **Ενεργού ελέγχου**.
- 3 Πιέστε τον κέρσορα επάνω/κάτω για να επιλέξετε τις τιμές Ενεργού Ελέγχου: **Όχι**, **Ελάχιστο**, Μέτριο (συνιστάται) ή **Μέγιστο**. Οι ρυθμίσεις εικόνας βελτιστοποιούνται συνεχώς και αυτόματα, μια διαδικασία που απεικονίζεται με γραμμές. Τα στοιχεία του μενού δεν μπορούν να επιλεγούν.
- 4 Πιέστε το δεξί πλήκτρο κέρσορα για να επιλέξετε **Έξυπνη εικόνα**.
- 5 Πιέστε τον κέρσορα επάνω/κάτω, για να επιλέξετε μία από τις προκαθορισμένες ρυθμίσεις εικόνας.
- 6 Πιέστε το δεξί πλήκτρο κέρσορα για να επιλέξετε **Ενεργός οθόνη**.
- 7 Πιέστε τον κέρσορα επάνω/κάτω, για να επιλέξετε **Δείχνει μπάρες**, μία από τις επιδείξεις διπλής οθόνης ή **Όχι**. Όταν επιλέγετε Δυναμική αντίθεση, Pixel Plus 2, Ψηφιακή Μείωση Θορύβου ή Ψηφιακή Φυσική Υίνηση, η οθόνη της τηλεόρασης διαιρείται σε δυο τμήματα: Στο αριστερό τμήμα, η επιλεγμένη ρύθμιση της ποιότητας εικόνας είναι απενεργοποιημένη, ενώ αντίθετα στο δεξί τμήμα είναι ενεργοποιημένη.
- 8 Πιέστε ξανά το πλήκτρο  για απενεργοποίηση του μενού Ενεργός έλεγχος.

Μενού Ήχου

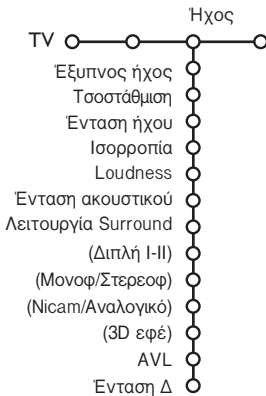

- 1 Πιέστε το δεξί πλήκτρο κέρσορα για να επιλέξετε **Ήχος**.
- 2 Επιλέξτε τα στοιχεία μενού στο μενού Ήχος με το πλήκτρο του κέρσορα πάνω/κάτω και εκτελέστε τις ρυθμίσεις με τον κέρσορα αριστερά/δεξιά. Να θυμόμαστε ότι οι τιμές των ρυθμίσεων βρίσκονται σε κανονικά επίπεδα όταν η γραμμή στην κλίμακα των τιμών βρίσκεται στο κέντρο.

Έξυπνος ήχος

Επιλέξτε **Έξυπνο ήχος** για να εμφανίσετε στην οθόνη μια λίστα προκαθορισμένων ρυθμίσεων του ήχου, που καθεμία αντιστοιχεί σε μια ορισμένη εργοστασιακή ρύθμιση στα Πρίμα και Μπάσα.

Σ επιλογή **Προσωπική** αναφέρεται στις προσωπικές προτιμήσεις ρύθμισης του ήχου στο μενού ήχου.

Σημειώσεις:

- Μερικά στοιχεία μενού είναι διαθέσιμα μόνο στην περίπτωση που το σύστημα υποστηρίζει τη δυνατότητα Cinema Link και η δυνατότητα αυτή έχει ενεργοποιηθεί. Τα υπόλοιπα στοιχεία μπορούν να επιλεγούν και να ρυθμιστούν από τον εξωτερικό ενισχυτή ήχου που έχει συνδεθεί στην τηλεόραση και όχι από την τηλεόραση. Δείτε το φυλλάδιο Cinema Link που παρέχεται ξεχωριστά.
- Σ λειτουργία **Διπλή I-II** είναι διαθέσιμη μόνο με εκπομπή δύο Γλωσσών.
- Μπορείτε να επιλέξετε το στοιχείο **Μονοφ/Στερεοφ** μόνο στην περίπτωση εκπομπής αναλογικού στερεοφωνικού ήχου.
- Μπορείτε να επιλέξετε το στοιχείο **Nicom/Αναλογικό** μόνο στην περίπτωση εκπομπής Nicam.

Μενού χαρακτηριστικών



Λίστα Προγραμμάτων

Πιέστε το πλήκτρο **OK** για να περάσετε (συντονιστείτε) στο τηλεοπτικό κανάλι ή την εξωτερική πηγή που έχετε επιλέξει.

Επιλογή υπότιτλων

Σ σελίδα των υποτίτλων πρέπει να αποθηκευτεί για κάθε τηλεοπτικό κανάλι:

Ενεργοποιήστε το Teletext και επιλέξτε την κατάλληλη σελίδα υποτίτλων από το ευρετήριο. Απενεργοποιήστε το Teletext.

Το στοιχείο **θπότιτλος Ναι** θα εμφανίσει αυτόματα τους υπότιτλους στα επιλεγμένα τηλεοπτικά κανάλια, εάν η εκπομπή περιέχει υπότιτλους. Ένα σύμβολο δείχνει ότι η λειτουργία είναι ενεργοποιημένη.

Επιλέξτε το **Λειτουργία με σιγή** εάν θέλετε οι υπότιτλοι να εμφανίζονται αυτόματα μόνο όταν ο ήχος έχει σιγήσει με το πλήκτρο **⏏** στο τηλεχειριστήριο.

Υλειδωμα

1 Επιλέξτε **Υλειδωμα**.

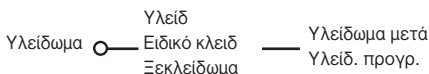

- 2 Πιέστε τον κέρσορα δεξιά για να μεταβείτε στο μενού Υλειδωμα. Στο σημείο αυτό θα σας ζητηθεί να πληκτρολογήσετε τον κωδικό σας. *Σημείωση: Υάθε φορά που επιλέγετε το μενού Υλειδωμα χρειάζεται να πληκτρολογήσετε τον κωδικό σας.*

Σημαντικό: Εάν ξεχάσετε τον κωδικό σας! Δείτε στη σελ. 8.

- 3 Επιλέξτε ένα από τα στοιχεία μενού του μενού Υλειδωμα.
- **Υλειδ** εάν θέλετε να κλειδώσετε όλα τα κανάλια και τις εξωτερικές πηγές.
 - **Ειδικό κλειδ** και πιέστε τον κέρσορα δεξιά. Επιλέξτε:
 - **Υλειδωμα μετά** αν θέλετε να κλειδώσετε όλα τα κανάλια και τις εξωτερικές πηγές αργότερα από κάποια ώρα. Πιέστε το πλήκτρο του κέρσορα δεξιά και εισάγετε την ώρα με τα πλήκτρα του κέρσορα επάνω/κάτω και δεξιά. Πιέστε το πλήκτρο **OY** για να την καταχωρήσετε.
 - **Υλειδ. προγρ.** εάν θέλετε να κλειδώσετε κάποιο συγκεκριμένο τηλεοπτικό κανάλι ή εξωτερική πηγή.
 - Επιλέξτε **Ξεκλειδωμα** για να ξεκλειδώσετε όλα τα προγράμματα και τις εξωτερικές πηγές.

Χρονο/κόπτης

- 1 Πιέστε το δεξί πλήκτρο κέρσορα για να επιλέξετε **Χαρακ/κά**.
- 2 Επιλέξτε τα στοιχεία μενού με το πλήκτρο του κέρσορα πάνω/κάτω και εκτελέστε τις ρυθμίσεις με τον κέρσορα αριστερά/δεξιά.

- 1 Επιλέξτε **Χρονο/κόπτης** με το πλήκτρο του κέρσορα κάτω.

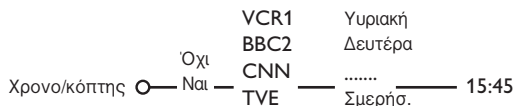

- 2 Επιλέξτε **Ναι** . ο ι >..... ο τε ορα δεξιά.
- 3 Πιέστε τον κέρσορα δεξιά ξανά για να μεταβείτε στη λίστα προγραμμάτων.
- 4 Επιλέξτε το τηλεοπτικό κανάλι ή την εξωτερική πηγή που θέλετε να συντονιστεί η τηλεόρασή σας σε κάποια συγκεκριμένη ημερομηνία και ώρα.
- 5 Πιέστε τον κέρσορα δεξιά ξανά για να επιλέξετε ημέρα της εβδομάδας ή για να επιλέξετε **Σμερήσ**.
- 6 Πιέστε το πλήκτρο του κέρσορα δεξιά ακόμα μια φορά για να εισάγετε την ώρα με τα αριθμητικά πλήκτρα ή τα πλήκτρα του κέρσορα επάνω/κάτω, και πιέστε **OK** για να ενεργοποιήσετε την επιλογή σας.
- 7 Πιέστε το πλήκτρο **MENU** λ για να βγείτε από το μενού. *Σημείωση: Πιέστε το πλήκτρο **i+** για να ελέγξετε τις ρυθμίσεις του χρονοδιακόπτη που έχετε πραγματοποιήσει.*

Zoom

- 1 Επιλέξτε **Zoom** με το πλήκτρο του κέρσορα κάτω και πιέστε το πλήκτρο **OK**.
- 2 Πιέστε το πλήκτρο **OK** για να επιλέξετε συντελεστή μεγέθυνσης (x1, x4, x9, x16).
- 3 Επιπλέον, μπορείτε να μετακινήσετε το παράθυρο της μεγέθυνσης που επιλέξατε μέσα στην οθόνη χρησιμοποιώντας τα πλήκτρα κέρσορα επάνω/κάτω, αριστερά/δεξιά.
- 4 Πιέστε το πλήκτρο **MENU** λ για να απενεργοποιήσετε τη λειτουργία μεγέθυνσης.

Οδηγός Teletext

Τα τηλεοπτικά κανάλια τα οποία εκπέμπουν teletext, εκπέμπουν επίσης μια σελίδα με τον οδηγό προγραμμάτων της ημέρας. Εάν η εμφανιζόμενη σελίδα του οδηγού προγράμματος teletext ικανοποιεί τις απαιτήσεις του Προγραμματισμού Οίντεο μέσω Teletext (VPT), θα είναι δυνατή η εγγραφή, η υπενθύμιση, η παρακολούθηση ή το κλειδωμα προγραμμάτων.

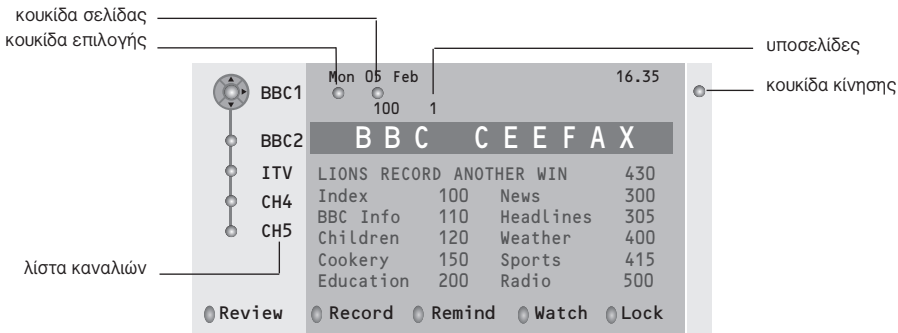

- 1 Πιέστε το πλήκτρο .
- 2 Επιλέξτε κάποιο τηλεοπτικό κανάλι με τον κέρσορα επάνω/κάτω και πιέστε **OK**.
- 3 Πιέστε τον κέρσορα επάνω μέχρι την αρχή της λίστας καναλιών όπου εμφανίζεται ξανά το όνομα του επιλεγμένου καναλιού.
- 4 Πιέστε τον κέρσορα προς τα δεξιά για να μετακινήσετε το δίσκο πάνω στη κουκίδα επιλογής.
- 5 Στη σελίδα ευρετηρίου teletext αναζητήστε τη σελίδα του οδηγού προγραμμάτων εκείνης της ημέρας ή της επομένης.
- 6 Εισάγετε τον αριθμό της σελίδας του οδηγού προγραμμάτων χρησιμοποιώντας τα αριθμητικά πλήκτρα. Πιέστε τον κέρσορα δεξιά δυο φορές για να μετακινήσετε το δίσκο στα δεξιά ώστε να επιλέξετε μια από τις υποσελίδες, εφόσον είναι διαθέσιμες.

Εάν το επιλεγμένο πρόγραμμα ικανοποιεί τις απαιτήσεις του Προγραμματισμού Οίντεο μέσω Teletext (VPT), η τηλεόραση θα θυμάται τον αριθμό της σελίδας teletext για το συγκεκριμένο κανάλι που επιλέξατε τελευταία, η οποία περιέχει πληροφορίες για τον οδηγό προγραμμάτων και εμφανίζει την ώρα έναρξης μετάδοσης για κάθε πρόγραμμα.

Υάθε φορά που πατάτε το πλήκτρο , η σελίδα του οδηγού προγράμματος teletext του επιλεγμένου τηλεοπτικού καναλιού θα είναι διαθέσιμη.

Σημείωση: Ο σταθμός είναι υπεύθυνος για το περιεχόμενο των πληροφοριών αυτών.

Οασικές Λειτουργίες

Για να ενεργοποιήσετε μία λειτουργία του Οδηγού Teletext, πιέστε ένα από τα γκρι, κόκκινο, πράσινο, κίτρινο ή μπλε πλήκτρα. Αν η λειτουργία δεν είναι διαθέσιμη, τα πλήκτρα εμφανίζονται σε γκρι χρώμα.

Ανασκόπηση: το μενού αυτό παρέχει μια λίστα προγραμμάτων που σημειώνονται ως υπενθυμίσεις, αυτών που πρέπει να εγγραφούν και αυτών που είναι κλειδωμένα. Το μενού αυτό μπορεί να χρησιμοποιηθεί για αλλαγή ή διαγραφή των προγραμμάτων που είναι μαρκαρισμένα.

Εγγραφή: για να προγραμματίσετε την εγγραφή στο βίντεο (εφόσον υποστηρίζει τη λειτουργία NEXTVIEWLink και έχει συνδεθεί στην υποδοχή **EXT.2**).

θπενθύμιση: για αυτόματη ενεργοποίηση της τηλεόρασης εάν είναι στη λειτουργία αναμονής, ή εάν είναι ήδη ενεργοποιημένη, για εμφάνιση ενός μηνύματος.

Υλειδωμα: για να κλειδώνετε ορισμένα προγράμματα ώστε να εμποδίζετε ανεπιθύμητη εγγραφή ή παρακολούθηση.

Για τις λειτουργίες Εγγραφή, θπενθύμιση ή Υλειδωμα, εμφανίζεται ένα μικρό μενού από το οποίο μπορείτε να επιλέξετε το χρονικό διάστημα: μια φορά (Απαξ), ημερήσιο (Σμερησ.) ή εβδομαδιαίο (Εβδομ.) ή να διαγράψετε μια εγγραφή που έγινε προηγουμένως, μια ρύθμιση υπενθύμισης ή κλειδώματος. Το χρονικό διάστημα έχει ρυθμιστεί από το εργοστάσιο στο **Αππξ**. Πιέστε το πλήκτρο **OK** για να επιβεβαιώσετε τη συχνότητα.

Παρακολούθηση: για να παρακολουθήσετε το επιλεγμένο πρόγραμμα που εκπέμπεται εκείνη τη στιγμή.

Teletext

Τα περισσότερα τηλεοπτικά κανάλια εκπέμπουν πληροφορίες μέσω της δυνατότητας Teletext. Σ τηλεόραση αυτή διαθέτει μνήμη 1200 σελίδων όπου μπορείτε να αποθηκεύσετε τις περισσότερες από τις σελίδες και τις υποσελίδες που μεταδίδονται για να μειώσετε το χρόνο αναμονής. Μετά από κάθε αλλαγή προγράμματος, η μνήμη ανανεώνεται.

Ενεργοποίηση και απενεργοποίηση του Teletext

Πιέστε  για να ενεργοποιήσετε το teletext.

102	«03 04 05 06 07 08 09 10 11 12»
BBC CEEFAX	102 Mon 05 Feb 16.35.22
BBC CEEFAX	
LIONS RECORD ANOTHER WIN	430
Index	100 News 300
BBC Info	110 Headlines 305
Children	120 Weather 400
Cookery	150 Sports 415
Education	200 Radio 500
Lottery	250 Travel 550
Finance	240 Subtitling 888
Music	280 TV Listings 600
Κόκκινος	Πρασινός Κίτρινος Θαλανός

Επιλογή μιας σελίδας Teletext

- Επιλέξτε τον επιθυμητό αριθμό σελίδας με τα αριθμητικά πλήκτρα, τα πλήκτρα κέρσορα επάνω/κάτω, ή το πλήκτρο **-P+**.
- Πραγματοποιήστε τις επιλογές σας με τα έγχρωμα πλήκτρα στο κάτω μέρος της οθόνης.

Προηγούμενη επιλεγμένη σελίδα teletext

(Σ δυνατότητα αυτή είναι εφικτή μόνο εάν δεν υπάρχει διαθέσιμη λίστα προτιμώμενων σελίδων teletext. Δείτε στη σελ. 14.)

Πιέστε το πλήκτρο **P.P.**

Επιλογή της σελίδας ευρετηρίου (περιεχομένων) teletext

Πιέστε το γκρι πλήκτρο **►►** για να εμφανίσετε τη σελίδα ευρετηρίου (περιεχομένων) (που είναι συνήθως η σελίδα 100).

Μόνο για εκπομπές με Teletext T.O.P. (πίνακα σελίδων Teletext):

Πιέστε . Στην οθόνη εμφανίζεται μια επισκόπηση των διαθέσιμων θεμάτων teletext. Επιλέξτε με τον κέρσορα επάνω/κάτω, αριστερά/δεξιά το επιθυμητό θέμα και πιέστε το πλήκτρο **OY**.
Δε διαθέτουν όλα τα κανάλια το σύστημα teletext T.O.P.



Επιλογή υποσελίδων teletext

Όταν μια επιλεγμένη σελίδα teletext περιέχει διάφορες υποσελίδες, στην οθόνη εμφανίζεται μια λίστα με τις διαθέσιμες υποσελίδες. Πιέστε τον κέρσορα αριστερά/δεξιά για να επιλέξετε την επόμενη ή την προηγούμενη υποσελίδα.

Μεγέθυνση μιας σελίδας Teletext

Πιέστε επανειλημμένα το πλήκτρο  για να εμφανίσετε το επάνω και το κάτω μέρος του teletext και στη συνέχεια να επανέλθετε στο φυσιολογικό μέγεθος της σελίδας. Όταν εμφανίζεται μια σελίδα teletext, μπορείτε να διατρέξετε μέσα στο κείμενο χρησιμοποιώντας τον κέρσορα επάνω/κάτω.

Εικόνες/Teletext

- 1 Πιέστε το πλήκτρο . Πιέστε το πλήκτρο  για να εμφανιστεί ο οδηγός Teletext στο δεξιό μέρος της οθόνης.
- 2 Χρησιμοποιήστε τα πλήκτρα του κέρσορα για να επιλέξετε ένα τηλεοπτικό κανάλι ή για να μετακινήσετε τον δίσκο στην μπλε σφαίρα στην αριστερή οθόνη.
- 3 Πιέστε το πλήκτρο  για να σβύσετε Δύο οθόνες.

Επιλογή ενεργής οθόνης

Όταν η λειτουργία Διπλή οθόνη/teletext έχει ενεργοποιηθεί, επιλέξτε τον επιθυμητό αριθμό σελίδας με το πλήκτρο **-P+**, στη συνέχεια πιέστε το πλήκτρο **MENU** και ακολουθώντας επιλέξτε την αριστερή οθόνη (με τη μπλε κουκκίδα στο επάνω μέρος). Μπορείτε τώρα να επιλέξετε την προβολή της εικόνας ή του teletext σε συμπίεσμένη ή σε πλήρη οθόνη με το πλήκτρο .

υπερκείμενο (Hypertext)

Με το υπερκείμενο μπορείτε να μεταβείτε γρήγορα σε μια σελίδα ή να αναζητήσετε μια συγκεκριμένη λέξη που εμφανίζεται στην τρέχουσα σελίδα teletext.

- 1 Πιέστε το πλήκτρο **OK** για να επισημάνετε την πρώτη λέξη ή αριθμό της σελίδας.
- 2 Χρησιμοποιήστε τον κέρσορα επάνω/κάτω, για να επιλέξετε οποιαδήποτε άλλη λέξη ή αριθμό που θέλετε να αναζητήσετε.
- 3 Πιέστε το πλήκτρο **OY** για επιβεβαίωση. Σ αναζήτηση ξεκινά. Στο κάτω μέρος της οθόνης εμφανίζεται ένα μήνυμα που δείχνει ότι η αναζήτηση βρίσκεται σε εξέλιξη ή ότι η σελίδα ή η λέξη δε βρέθηκε.
- 4 Χρησιμοποιήστε το δεξιό πλήκτρο κέρσορα για να βγείτε από το υπερκείμενο.

Μενού Teletext

(διαθέσιμο μόνο σε λειτουργία teletext πλήρους οθόνης)

- 1 Πιέστε το πλήκτρο **MENU** λ για να ενεργοποιήσετε το μενού.
- 2 Πιέστε τον κέρσορα επάνω/κάτω για να επιλέξετε στοιχείο μενού.
- 3 Πιέστε τον κέρσορα προς τα δεξιά για να ενεργοποιήσετε το στοιχείο.

Αποκάλυψη

Αποκαλύπτει/αποκρύπτει κρυφές πληροφορίες μιας σελίδας, όπως λύσεις γρίφων κ.λ.π. Πιέστε τον κέρσορα προς τα δεξιά για να ενεργοποιήσετε το στοιχείο.

Προτίμηση

Μπορείτε να δημιουργήσετε μία λίστα από οχτώ επιθυμητές σελίδες Teletext, επιλεγμένες από διαφορετικά τηλεοπτικά κανάλια.

Για να προσθέσετε μία επιθυμητή σελίδα στην λίστα:

- 1 Επιλέξτε την σελίδα.
- 2 Επιλέξτε **Προτίμηση** στο μενού του Teletext και πιέστε τον δεξιό κέρσορα για να μπειτε στην λίστα.
- 3 Πιέστε τον κέρσορα δεξιά πάλι για να προστεθεί η σελίδα.
- 4 Πιέστε το πλήκτρο **MENU** για να δείτε την τωρινή σελίδα.

Για να δείτε μία επιθυμητή σελίδα από την λίστα:

Όταν βρήσκεστε στο Teletext, με το πλήκτρο 0 ανατρέξτε ανάμεσα στις επιθυμητές σελίδες των καναλιών οι οποίες έχουν επιλεγεί.
Σημείωση: μόνο οι σελίδες του καναλιού που παρακολουθείτε μπορούν να επιλεγούν.

Αναζήτηση

Επιλογή μιας λέξης

Μπορείτε να πληκτρολογήσετε μια τυχαία λέξη που θέλετε να αναζητήσετε στις σελίδες teletext με τη βοήθεια του πληκτρολογίου που εμφανίζεται στην οθόνη. Δεν παίζει ρόλο εάν χρησιμοποιείτε κεφαλαία ή μικρά γράμματα.

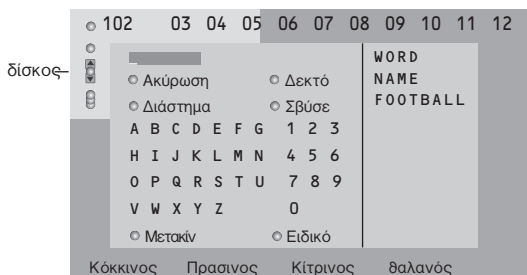

- 1 Πιέστε τον κέρσορα δεξιά για να μεταβείτε στο πληκτρολόγιο.
- 2 Πιέστε τον κέρσορα αριστερά/δεξιά,

επάνω/κάτω για να επιλέξετε χαρακτήρες, λέξεις ή λειτουργίες.

- 3 Πιέστε το πλήκτρο **OY** για να επιβεβαιώσετε την επιλογή κάθε χαρακτήρα.
- 4 Επιλέξτε **Ακύρωση** για να ακυρώσετε τη λέξη, **Διάστημα** για να εισάγετε ένα κενό διάστημα, **Σβύσε** για να διαγράψετε το χαρακτήρα που επιλέξατε τελευταίο, **Μετακίν** για να εμφανίσετε με κεφαλαία ή μικρά τους χαρακτήρες, **Ειδικό** για να εμφανίσετε τους ειδικούς χαρακτήρες στο πληκτρολόγιο και στη συνέχεια πιέστε το πλήκτρο **OK**.
- 5 Πιέστε επανειλημμένα τον κέρσορα αριστερά για να επιστρέψετε πάλι στο μενού Teletext.

Αναζήτηση μιας λέξης

- 1 Πληκτρολογήστε τη λέξη στην οθόνη ή επιλέξτε μια λέξη από τη λίστα των τελευταίων επιλεγμένων λέξεων που εμφανίζεται στα δεξιά και πιέστε **OK**.
- 2 Επιλέξτε **Δεκτό** και πιέστε το πλήκτρο **OK** ξανά. Το μήνυμα **Ψάχνει** εμφανίζεται στην οθόνη.
- 3 Για να ακυρώσετε την αναζήτηση ή για να αναζητήσετε μια νέα λέξη, επιλέξτε **Πληκτ/γιο** και πιέστε **OK**.
- 4 Όταν δε βρεθεί η λέξη, εμφανίζεται ένα μήνυμα. Όταν βρεθεί η λέξη, τότε αυτή επισημαίνεται μέσα στη σελίδα teletext. Πιέστε το πλήκτρο **OK** για να συνεχίσετε την αναζήτηση.

Υückλος υποσελίδων (εφόσον είναι διαθέσιμες)

Εναλλάσσει τις υποσελίδες κυκλικά αυτόματα. Πιέστε τον κέρσορα προς τα δεξιά για να ενεργοποιήσετε και ξανά προς τα δεξιά για να απενεργοποιήσετε το στοιχείο.

Χρονισμένη σελίδα

Εμφανίζει μια συγκεκριμένη σελίδα ενός επιλεγμένου τηλεοπτικού καναλιού σε μια συγκεκριμένη χρονική στιγμή.

- 1 Πιέστε το δεξιό πλήκτρο κέρσορα και επιλέξτε **Ναι** ή **Όχι**.
- 2 Πληκτρολογήστε την ώρα και τον αριθμό της σελίδας με τη βοήθεια των πλήκτρων του κέρσορα ή με τα αριθμητικά πλήκτρα.
Σημείωση: Δε χρειάζεται να παραμένει ενεργοποιημένη η λειτουργία Teletext, αλλά θα πρέπει να παρακολουθείτε το τηλεοπτικό κανάλι από το οποίο επιλέξατε τη σελίδα.
- 3 Πιέστε τον κέρσορα αριστερά για να επιστρέψετε ξανά στο μενού TV.

Γλώσσα

Εάν οι χαρακτήρες που εμφανίζονται στην οθόνη δεν αντιστοιχούν στους χαρακτήρες που χρησιμοποιούνται από το κανάλι που εκπέμπει το teletext, μπορείτε με το στοιχείο αυτό να αλλάξετε την ομάδα γλωσσών.

Επιλέξτε **Ομάδα 1** ή **Ομάδα 2** με το πλήκτρο κέρσορα δεξιά.
Πιέστε το πλήκτρο **MENU** λ για να βγείτε από το μενού Teletext.

Σύνδεση Περιφερειακών Συσκευών

Διπάρχουν πολλές συσκευές ήχου και εικόνας που μπορούν να συνδεθούν στην τηλεόρασή σας. Τα παρακάτω διαγράμματα σύνδεσης σας δείχνουν τον τρόπο σύνδεσης.

Ννάλογα με τις εκδόσεις, η τηλεόραση είναι εξοπλισμένη με 2 ή 3 παραβολικές πρίζες EXT1 και EXT2 (και EXT3) που βρίσκονται στο πίσω μέρος.

Σημείωση: Σ υποδοχή **EXT.1** είναι κατάλληλη για CVBS και RGB, η υποδοχή **EXT.2** CVBS και Y/C, **EXT.3** CVBS και RGB. Συνιστάται η σύνδεση περιφερειακών συσκευών που να διαθέτουν έξοδο RGB στις υποδοχές **EXT.1** ή **EXT.3**, καθώς το RGB παρέχει καλύτερη ποιότητα εικόνας.

Εάν το βίντεό σας υποστηρίζει τη λειτουργία EasyLink, θα πρέπει να συνδεθεί στην υποδοχή **EXT.2** για να εκμεταλλευθείτε τη λειτουργία EasyLink.

Συσκευές εγγραφής (Οίντεο-DVD+RW)

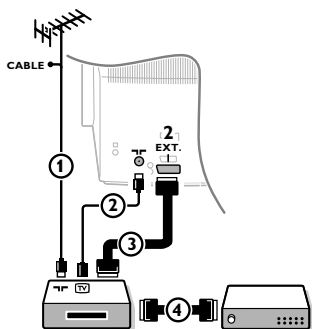

Συνδέστε τα καλώδια κεραίας ①, ② και για καλύτερη ποιότητα εικόνας, το ευρωκαλώδιο ③ όπως φαίνεται στο σχήμα. Εάν η συσκευή εγγραφής δε διαθέτει ευρωυποδοχή (scart), η μόνη δυνατή σύνδεση είναι μέσω του καλωδίου της κεραίας. Θα χρειαστεί επομένως να συντονιστείτε στο σήμα δοκιμής της συσκευής εγγραφής και να εκχωρήσετε σε αυτό τον αριθμό προγράμματος 0 ή να αποθηκεύσετε το σήμα δοκιμής σε κάποιο πρόγραμμα με αριθμό μεταξύ 90 και 99 (δείτε Χειροκίνητος Συντονισμός στη σελ. 6). Συμβουλευθείτε τις οδηγίες χρήσης της συσκευής εγγραφής που διαθέτετε.

Αποκωδικοποιητής και συσκευή εγγραφής

Συνδέστε ένα ευρωκαλώδιο ④ στον αποκωδικοποιητή σας και στην ειδική υποδοχή στη συσκευή εγγραφής που διαθέτετε. Δείτε τις οδηγίες χρήσης της συσκευής εγγραφής. Δείτε Αποκωδικοποιητής, σελ. 8. Μπορείτε επίσης να συνδέσετε τον αποκωδικοποιητή σας κατευθείαν στην υποδοχή **YXT.1** ή **2** χρησιμοποιώντας ένα ευρωκαλώδιο.

Άλλες συσκευές (δορυφορικός δέκτης, αποκωδικοποιητής, DVD, κονσόλες παιχνιδιών, κλπ.)

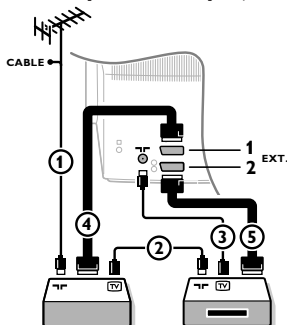

① Συνδέστε τα καλώδια κεραίας ①, ② και ③ όπως φαίνεται στο σχήμα (εφόσον η περιφερειακή συσκευή διαθέτει είσοδο/έξοδο κεραίας τηλεόρασης).

Για καλύτερη ποιότητα εικόνας, συνδέστε τη συσκευή σε έναν από τους ευρωσυνδετήρες **EXT.1** ή **2** με ένα ευρωκαλώδιο ④ ή ⑤.

② Αναζητήστε το σήμα δοκιμής της περιφερειακής σας συσκευής με τον ίδιο τρόπο που χρησιμοποιήσατε για το βίντεο.

③ Επιλέξτε από το μενού Ρύθμιση, Πηγή, στη σελ. 8.

Συνδέσεις στο πλάι

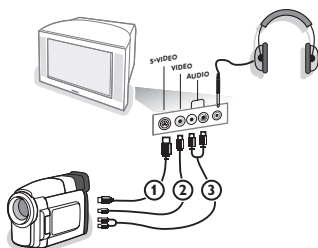

Οιντεοκάμερα ή camcorder

① Συνδέστε τη βιντεοκάμερα ή camcorder όπως φαίνεται στο σχήμα.

② Συνδέστε τη συσκευή στην υποδοχή **VIDEO** ② και **AUDIO L** ③ εάν πρόκειται για μονοφωνική συσκευή. Για στερεοφωνικές συσκευές, συνδέστε τις και στην υποδοχή **AUDIO R** ③. Σ ποιότητα S-VHS με ένα camcorder S-VHS είναι δυνατή συνδέοντας τα καλώδια S-VHS στην είσοδο **S-VIDEO** ① και τις εισόδους **AUDIO** ③.

Μη συνδέετε ταυτόχρονα τα καλώδια ① και ②. Υάτι τέτοιο μπορεί να προκαλέσει παραμόρφωση της εικόνας!

Ακουστικά

① Τοποθετήστε το βύσμα στην υποδοχή των ακουστικών ① όπως φαίνεται στο σχήμα.

② Πιέστε το πλήκτρο  στο τηλεχειριστήριο για να απενεργοποιήσετε τα εσωτερικά ηχεία της τηλεόρασης. Σ σύνθετη αντίσταση των ακουστικών πρέπει να είναι μεταξύ 8 και 4000 Ohm. Σ υποδοχή των ακουστικών δέχεται βύσμα 3,5 mm. Στο μενού Ήχος επιλέξτε Ένταση Ακουστικού για να ρυθμίσετε την ένταση των ακουστικών.

Στερεοφωνικός ενισχυτής και δύο πρόσθετα εμπρός ηχεία

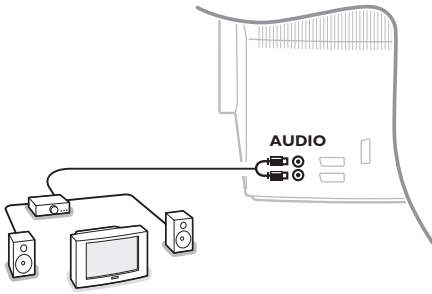

- 1 Συνδέστε τα καλώδια ήχου στην υποδοχή ήχου του ενισχυτή σας και στις υποδοχές **AUDIO L** και **R** στο πίσω μέρος της τηλεόρασής σας.
- 2 Σ ρύθμιση του ήχου γίνεται με το πλήκτρο εντάσεως ήχου του ενισχυτή.

Σημείωση: Πρώτα κλείστε την τηλεόρασή σας και τον ενισχυτή ήχου και μετά κάντε τη σύνδεση. Ρυθμίστε την ένταση ήχου του ενισχυτή στο ελάχιστο.

Επιλογή συνδεδεμένης συσκευής

Πιέστε επανειλημμένα το πλήκτρο  στο τηλεχειριστήριο για να επιλέξετε **EXT1**, **EXT2**, **EXT3*** ή **SIDE**, ανάλογα με το εάν συνδέσατε τη συσκευή σας στην πίσω ή στη δεξιά πλευρά της τηλεόρασής σας.

Παρατήρηση: Οι περισσότερες συσκευές (αποκωδικοποιητής, βίντεο) εκτελούν μόνες τους την εναλλαγή όταν είναι ενεργοποιημένες.



* διαθέσιμο αποκλειστικά σε ορισμένες εκδόσεις

Οίντεο ή DVD με EasyLink

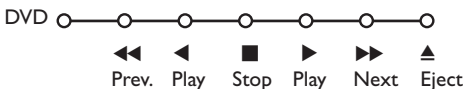
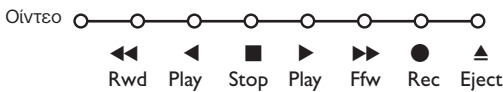
Σ συσκευή εγγραφής (βίντεο ή DVD+RW) ή το DVD λειτουργούν με το τηλεχειριστήριο της τηλεόρασης μέσω των μενού Οίντεο ή DVD που εμφανίζονται στην οθόνη.



- 1 Πιέστε το πλήκτρο **MENU** στο τηλεχειριστήριο.
- 2 Επιλέξτε το μενού **Οίντεο** ή **DVD** με το πλήκτρο του κέρσορα πάνω/κάτω.
- 3 Πιέστε τον κέρσορα αριστερά/δεξιά, επάνω/κάτω για να επιλέξετε κάποια από τις λειτουργίες του βίντεο ή του DVD.

Μπορείτε να χρησιμοποιήσετε το πλήκτρο  για εγγραφή στη λειτουργία τηλεόρασης. Εάν το βιντεό σας EasyLink διαθέτει λειτουργία για ρύθμιση του συστήματος σε κατάσταση αναμονής όταν πιέσετε το πλήκτρο  για 3 δευτερόλεπτα, τόσο η τηλεόραση όσο και το βίντεο γυρίζουν σε κατάσταση αναμονής.

Πλήκτρα συσκευών ήχου και βίντεο

Με το τηλεχειριστήριο αυτό μπορείτε να χειριστείτε τις ακόλουθες συσκευές Philips: Τηλεόραση, Οίντεο, DVD, Δορυφορικός δέκτης (RC5), Εξωτ. Ενισχυτή (με Ραδιοφωνικό δέκτη), CD



Πιέστε το πλήκτρο **Select** για να λειτουργήσετε οποιαδήποτε από τις συσκευές που εμφανίζονται στην οθόνη. Μπορείτε να επιλέξετε διαφορετική συσκευή πιέζοντας επανειλημμέντας τη συσκευή.

Πιέστε ένα από τα πλήκτρα στο τηλεχειριστήριο για να λειτουργήσετε την περιφερειακή συσκευή.

Για να επιστρέψετε στη λειτουργία της τηλεόρασης, πιέστε το πλήκτρο **Select** ενώ η λυχνία συνεχίζει να αναβοσβήνει.

Εάν δε γίνει κάποια ενέργεια μέσα σε 60 δευτερόλεπτα, το τηλεχειριστήριο επιστρέφει στη λειτουργία της τηλεόρασης.

*Σημείωση: Όταν πιέσετε και κρατήσετε πιεσμένο το πλήκτρο **Select** για περισσότερο από 2 δευτερόλεπτα, εκπέμπεται η εντολή επιλογής συστήματος RC5/RC6.*

⏻	για μετάβαση σε λειτουργία αναμονής	ⓘ+	εμφάνιση πληροφοριών
⏸	για παύση (VCR, DVD, CD)	MENU	για ενεργοποίηση / απενεργοποίηση του μενού
●	για εγγραφή	- P +	για επιλογή ενότητας, καναλιού, κομματιού
⏪	για γρήγορη κίνηση προς τα πίσω (VCR, CD); για αναζήτηση προς τα πίσω (DVD, AMP)	0 ως 9	καταχώρηση ψηφίων
■	για διακοπή	P+P	δείκτης ταινίας (VCR), επιλογή ενότητας DVD επιλογή συχνότητας (AMP)
▶	για αναπαραγωγή	⌚	χρονοδιακόπτης VCR
▶▶	για γρήγορη κίνηση προς τα εμπρός (VCR, CD); για αναζήτηση προς τα εμπρός (DVD/AMP)	⊗	ενεργοποίηση/ απενεργοποίηση λειτουργίας surround (AMP, CD)
Ⓜ	για επιλογή γλώσσας υποτίτλου (DVD); ειδήσεις RDS/TA (AMP); για αναπαραγωγή με τυχαία σειρά (CD)	↔	κέρσορας επάνω/κάτω για να επιλέξετε τον επόμενο ή τον προηγούμενο δίσκο (CD)
☰	για επιλογή τίτλου DVD απεικόνιση RDS (AMP) πληροφορίες στην οθόνη (CD)		κέρσορας αριστερά/δεξιά για να επιλέξετε το προηγούμενο ή το επόμενο κομμάτι (CD) για αναζήτηση προς τα εμπρός/πίσω (AMP),

Επιπρόσθετα η ενδεικτική λυχνία DVD, SAT και CD μπορεί να προγραμματιστεί ώστε να χειρίζεται στη θέση αυτών τις συσκευές DVD-R, SAT (RC6), CD-R.

- 1 Πιέστε επανειλημμένα το πλήκτρο **Select** μέχρι να σβήσουν όλες οι ενδεικτικές λυχνίες.
- 2 Για να προγραμματίσετε **DVD-R**, πιέστε το πλήκτρο **OY** και το αριθμητικό πλήκτρο 2. Για να προγραμματίσετε **SAT (RC6)**, πιέστε το πλήκτρο **OY** και το αριθμητικό πλήκτρο 4. Για να προγραμματίσετε **CD-R**, πιέστε το πλήκτρο **OY** και το αριθμητικό πλήκτρο 6.

Στο εξής, όταν επιλέγεται η ενδεικτική λυχνία **DVD**, **SAT** ή **CD**, το χειριστήριο θα χειρίζεται αντίστοιχα τις συσκευές DVD-R, SAT (RC6) ή CD-R.

*Σημείωση: Για να επιστρέψετε στις λειτουργίες που είχαν προγραμματιστεί στο εργοστάσιο, είτε αφαιρέστε τις μπαταρίες για μερικά λεπτά, είτε πιέστε το πλήκτρο **OY** και τα αριθμητικά πλήκτρα 1 (λειτουργία DVD) ή 3 (λειτουργία SAT-RC5) ή 5 (λειτουργία CD).*

Εγγραφή με βίντεο με EasyLink

Στη λειτουργία τηλεόρασης, μπορείτε να ξεκινήσετε απευθείας την εγγραφή του προγράμματος που εμφανίζεται στην οθόνη. Συνεχίστε να πιέζετε το πλήκτρο εγγραφής ● στο τηλεχειριστήριο για περισσότερο από 2 δευτερόλεπτα.

*Σημείωση: Σ αλλαγή αριθμών προγραμμάτων στην τηλεόραση δεν επηρεάζει την εγγραφή! Όταν γράφετε ένα πρόγραμμα από μια περιφερειακή συσκευή που είναι συνδεδεμένη στις υποδοχές **EXT.1**, **EXT.3** ή **SIDE**, δεν μπορείτε να επιλέξετε άλλο τηλεοπτικό πρόγραμμα στην οθόνη.*

Φροντίδα της οθόνης	<p>Μην αγγίζετε, πιέζετε, τρίβετε ή κτυπάτε την οθόνη με οτιδήποτε σκληρό αντικείμενο διότι μπορεί να την γδάρετε, καταστρέψετε ή να της δημιουργήσετε μόνιμη ζημιά. Επεισης παρακαλούμε μην την τρίβετε με ξεσκονόπανα εμποτισμένα με οποιοδήποτε χημικό υγρό καθαρισμού. Μην αγγίζετε την επιφάνεια με γυμνά χέρια ή λιπαρά υφάσματα (μερικά καλυντικά είναι επιβλαβή για την οθόνη). Αποσυνδέστε την TV από το ρεύμα πριν καθαρίσετε την οθόνη. Όταν σκονιστεί η επιφάνειά της, παρακαλούμε καθαρίστε την απαλά με απορροφητικό βαμβακερό ύφασμα ή άλλο μαλακό υλικό όπως δέρμα (σαμούα) εμποτισμένο με καθαρή βενζίνη. Μην χρησιμοποιήτε ασετόν, οινόπνευμα κ.λ.π. γιατί θα προξενίσουν χημική ζημιά. Μην χρησιμοποιήτε υγρά ή αεροζόλ καθαρισμού. Να καθαρίζετε άμεσα στογόνες σάλιου ή νερού. Σ μακρόχρονη επαφή τους με στην οθόνη δημιουργεί παραμορφώσεις και ξεθώριασμα στα χρώματα.</p>
Υακή ποιότητα εικόνας	<ul style="list-style-type: none"> • Επιλέξτε το σωστό τηλεοπτικό σύστημα από το μενού χειροκίνητου συντονισμού; • Μήπως η κεραία της τηλεόρασης ή του σπιτιού σας βρίσκεται πολύ κοντά σε ηχεία, σε συσκευές ήχου χωρίς γείωση ή σε φώτα φθορισμού; • Οουνά ή ψηλά κτίρια μπορεί να προξενήσουν είδωλα. Ορισμένες φορές μπορείτε να βελτιώσετε την ποιότητα της εικόνας μεταβάλλοντας την κατεύθυνση της κεραίας. • Είναι η εικόνα ή το teletext μη αναγνωρίσιμα; Ελέγξτε μήπως δεν έχετε εισάγει τη σωστή συχνότητα. Δείτε Συντονισμός, σελ. 6. • Μήπως η φωτεινότητα, η ευκρίνεια και η αντίθεση είναι εκτός ρύθμισης; Επιλέξτε το στοιχείο Ρυθμίσεις εργοστ. στο μενού Ρύθμιση, Γενικά, σελ. 7. • Μερικές φορές η κακή ποιότητα της εικόνας μπορεί να οφείλεται στην ενεργοποίηση μιας βιντεοκάμερας S-VHS ή ενός camcorder που συνδέονται στη δεξιά πλευρά της τηλεόρασης και μιας άλλης περιφερειακής συσκευής που συνδέεται ταυτόχρονα σε μια από τις υποδοχές εξωτερικών συσκευών. Σε μια τέτοια περίπτωση, κλείστε μια από τις συσκευές.
Δεν υπάρχει εικόνα	<ul style="list-style-type: none"> • Είναι σωστά συνδεδεμένη η κεραία; • Είναι καλά συνδεδεμένα τα βύσματα στην υποδοχή της κεραίας; • Είναι σε καλή κατάσταση το καλώδιο της κεραίας και έχει κατάλληλη βύσματα.
Δεν ακούγεται ήχος	<ul style="list-style-type: none"> • Δεν ακούγεται ήχος σε κανένα κανάλι; Ελέγξτε μήπως έχετε ρυθμίσει την ένταση ήχου στο ελάχιστο. • Μήπως έχετε διακόψει τον ήχο με το πλήκτρο  ?
Δε θρέθηκε λύση στο πρόβλημα εικόνας ή ήχου που αντιμετωπίζατε	<p>Υλίστε την τηλεόρασή σας και ανοίξτε την ξανά. Μην επιχειρήσετε ποτέ εσείς οι ίδιοι να επισκευάσετε μια ελαττωματική τηλεόραση. Συμβουλευτείτε μόνο το εξουσιοδοτημένο σέρβις της Philips.</p>
Τηλεχειριστήριο	<ul style="list-style-type: none"> • Εάν ο χειρισμός της τηλεόρασης μέσω του τηλεχειριστηρίου είναι πλέον αδύνατος, κατά πάσα πιθανότητα οι μπαταρίες του έχουν εξασθενήσει. • Ελέγξτε εάν το τηλεχειριστήριο βρίσκεται στη σωστή λειτουργία. • Μπορείτε να χρησιμοποιείτε το πλήκτρο MENU και τα πλήκτρα +/- στο επάνω μέρος της τηλεόρασής σας.
Μενού	<p>Μήπως επιλέξατε λάθος μενού. Πιέστε ξανά το πλήκτρο MENU για να βγείτε από το μενού.</p>
Λειτουργία αναμονής	<p>Σ τηλεόρασή σας καταναλώνει ενέργεια ακόμα και όταν βρίσκεται σε λειτουργία αναμονής. Σ κατανάλωση ενέργειας συμβάλλει στη μόλυνση του αέρα και του νερού. Υατανάλωση ισχύος : 1 W.</p>

Tartalomjegyzék

Szervíz!

Ha a készülékkel kapcsolatban olyan kérdése merül fel, amit a használati utasítás alapján nem tud megoldani, kérje a helyi Philips márkaszervíz segítségét. Lásd a mellékelt füzetet a Philips márkaszervizek címlistájával!

Mielőtt a szervíz segítségét kéri, kérjük, hogy olvassa le a készülék hátulján, vagy a dobozon található típusszámot, ill. gyári számot.

Típus:

Gyári szám:

A folyamatos termékfejlesztésnek köszönhetően az útmutató folyamatosan, értesítés nélkül változtatásra kerül.

Az üzemen kívül helyezett készülékkel kapcsolatos utasítások

A Philips cég különösen nagy figyelmet fordít arra, hogy termékeivel a környezetet a lehető legkisebb mértékben szennyezze vagy károsítsa. Új TV-készüléke tartalmaz újrafelhasználható anyagokat. Ajánlatos az üzemen kívül helyezett készülék szétszerelését erre szakosodott vállalatokkal végeztetni, mert ezek az újrafelhasználható anyagok és alkatrészek elkülönítése útján minimálisra csökkentik a hulladékanyag mennyiségét. Kérjük, hogy üzemen kívül helyezett készülékének eldobásakor tartsa be a helyi előírásokat!



Indítás

Előkészítés	2
A TV-készülék elején található gombok	2
A távirányító	3-4
Menü használat	5
A menü nyelvezet és az ország kiválasztása	5
A TV-csatornák tárolása	6
Automatikus indítás	6
Kézi indítás.....	6
Névadás	6
A programlista rendszerezése	7
A kedvenc csatornák kiválasztása	7
A TV beállítása	7
Általános	7
Forrás	8
Decoder	8
Demo	9

Működtetés

TV menü	
Kép menü	9-10
Hang menü	10
Funkciók menü	11
Teletext műsorismertető	12
Teletext	13-14

Periféria csatlakoztatás

A berendezés csatlakoztatása és szelekciója	15-16
Audio- és videoberendezés gombok	17

Hasznos tanácsok	18
------------------------	----

Az Easy Link speciális funkció az «egy kattintással» módszeren alapszik. Ez azt jelenti, hogy a televízió és videomagno egyszerre teljesíti az egymás utáni műveleteket, azzal a feltétellel, hogy mind a két berendezés rendelkezik Easy Link funkcióval, és a videoberendezéséhez mellékelt eurokábellel vannak összekötve.

HU

Előkészítés

- 1 Helyezze szilárd, stabil felületre a TV-t.

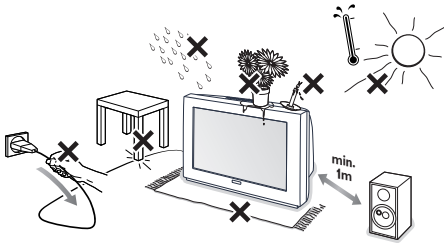

A megfelelő szellőzés biztosítása érdekében hagyjon szabadon legalább 5 cm-t a készülék minden oldalánál. Ne tegye a tv-készüléket szőnyegre. Balesetveszély elkerülése érdekében kérjük, hogy semmit se helyezzen a készülék tetejére. Készüléke elhelyezésére hőtől, közvetlen napfénytől, esőtől és egyéb nedvességtől védett helyet válasszon.

- 2 Illessze az antenna dugós csatlakozóját a készülék hátsó oldalán található antennahüvelybe.

- 3 Illessze a hálózati csatlakozódugót 220V-240V feszültségű fali konnektorba!

- 4 **Távírányítás:** Helyezze el a csomagolásban található két elemet (R6 típus 1,5V)!

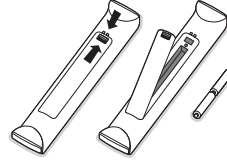

A készülékhez biztosított elemek nem tartalmaznak higanyt és kadmiumot (nehéz fémek). Számos országban azonban még az ilyen elemeket is tilos a háztartási hulladékkal együtt kidobni. Ajánlatos tehát lakóhelyén felvilágosítást kérni a helyi előírásokkal kapcsolatban.

- 5 Kapcsolja be a TV-t: nyomja meg a standby gombot (⏻), ami a TV készülék elején található. A TV készülék elején található kontrollámpa kigyullad és a képernyő is bekapcsolódik. Ha a készülék standby módban van, azaz ég a piros kontrollámpa, nyomja meg a **-P+** vagy (⏻) gombokat a távirányítón.

A TV-készülék elején található gombok

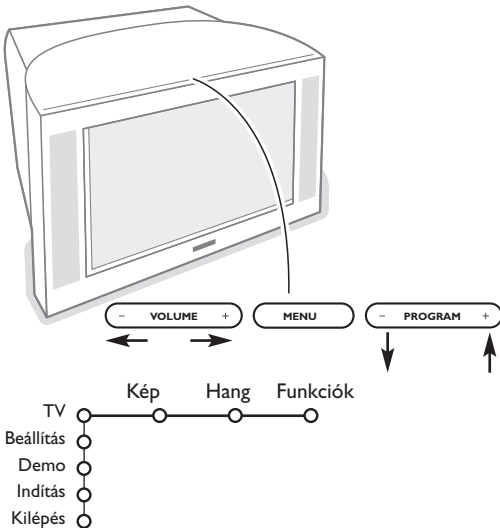

Ha távirányítója esetleg elvesz, vagy eltörik, az alapvető beállítást a készülék elején található gombok segítségével is elvégezheti.

- A hangerőt a **VOLUME** - vagy + gomb megnyomásával szabályozhatja;
- A **PROGRAM** - vagy + gomb megnyomásával válthat TV-csatornát vagy programot.

A fő menü előhívható távirányító nélkül is a **MENU** gombbal.

Használja:

- A **VOLUME** - vagy + és a **PROGRAM** - vagy + gombokat megfelelő irányban a mellékelt ábra szerint, hogy kiválasszja a menüpontot.
- Az **MENU** gomb megnyomásával erősítse meg választását.

Figyelem :

A készülék elején elhelyezkedő **MENU** gombbal vezérelt menüből csak a **Kilépés** menüponttal léphet ki. Lépjen a **Kilépés** menüpontra és nyomja meg a **MENU** gombot.

A távirányító használata

*Figyelem: A gombok többségének egyszeri megnyomásával aktiválja, ismételt megnyomással pedig kikapcsolja az adott funkciót. Ha a gomb megnyomásával néhány változat közül választhat, akkor megjelenik a változatok listája. A gomb ismételt megnyomásával a lista következő pontjára lép. 4 másodperc múlva a lista automatikusan eltűnik, a listának a képernyőről való azonnali eltűnéséhez nyomja meg az **OK** gombot.*

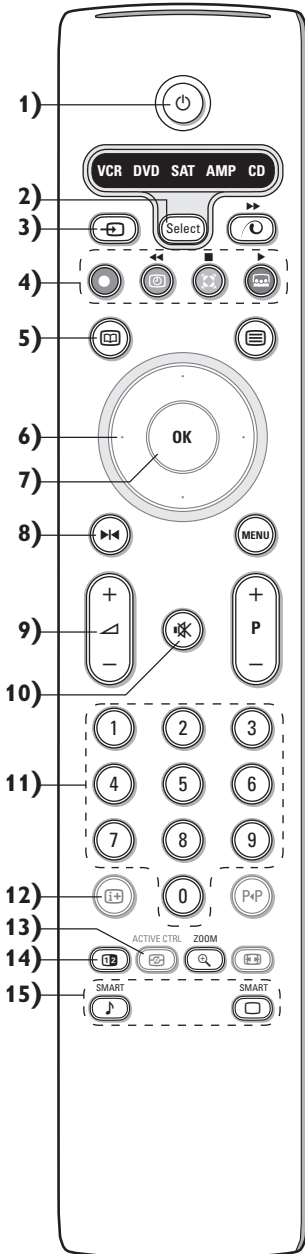

1) **Készenléti üzemmód (Standby)**

A TV be- és kikapcsolására szolgál. A készülék kikapcsol és kigyullad a piros jelzőlámpa.

2) **VCR DVD SAT AMP CD**

Audio- és videoberendezés gombok (ld. 17.old.)

3) **Periféria választás** (ld. 16.old)

4) **Audio- és videoberendezés gombok** (ld. 17. old.)

● Felvétel

Lásd: Videofelvétel Easy Link funkció alkalmazásával (ld. 17. old.)

5) **Teletext Műsorismertető** (csak bizonyos típusoknál) **Be/Ki**. ld.12.old

Nyomja meg a gombot a Teletext Műsorismertető aktiválásához /a képernyő jobb feleben bemutatásához.

6) **Kurzor**

Ez a 4 gomb lehetővé teszi a menüpontok közötti keresést.

7) **OK** Nyomja meg a gombot,

- hogy aktiválja a menüből választott pontot.
- hogy megjelenjen a programlista.

8) **Megállít** : A kép leállítására (merevítésére) szolgál.

9) **-VOL+ (Hangerő)**

A hangerőt a - vagy + gomb megnyomásával szabályozhatja

10) A gomb a hang ideiglenes ki- illetve visszakapcsolására szolgál

11) **0/9 Számjegy gombok**

A TV-csatornák kiválasztására szolgálnak. A kétjegyű programszám kiválasztásához adja meg a második számjegyet mielőtt a vonal eltűnik. Egy számjegyet, szelektált TV-csatornára való közvetlen átkapcsoláshoz tartsa a számjegy gombot valamivel hosszabb ideig lenyomva!

12) **A képernyőn közölt információ**

A gomb egyetlen rövid megnyomására a képernyőn információ jelenik meg a sugárzott TV-csatornáról illetve programról.

Menü/távirányító információ

Amennyiben a menü a képernyőn látható, a gomb megnyomására jelenik meg a kiválasztott címszóval kapcsolatos információ. A távirányító funkcióiról kap információt, ha megnyomja a távirányító bármelyik gombját, amikor a képernyőn a menü látható. Am ekkor a megnyomott gombnak megfelelő utasítás nem teljesül.

13) **Active control (Aktív szabályozás)** (csak bizonyos típusoknál) **ld. 10.old.**

14) **Két kép** (csak bizonyos típusoknál)

1) Nyomja meg a vagy gombot.

Nyomja meg a gombot, hogy a Teletext vagy Teletext műsorismertető megjelenjen a jobb oldali képernyőn.

2) • Kép/Teletext műsorismertető:

- A kurzor jobbra/balra való megnyomásával választhatja a TV csatornát.
- A kurzor lefelé való nyomásával mozgathatja a korongot a képernyő bal oldalán levő kék gömbhöz.
- Másik TV-csatorna kiválasztásához nyomja meg a **-P+** gombot.
- Kép/Teletext : Lásd az Aktív képernyő választást a 13-dik oldalon.

3) A Két Kép funkciót a gomb megnyomásával kapcsolhatja ki.

15) **Hang és kép alapbeállítások**

Lehetővé tesz egy sor kép és hang alapbeállítást. A természetes beállítás helyzet megfelel a menükben elvégzett beállításoknak.

A távirányító használata

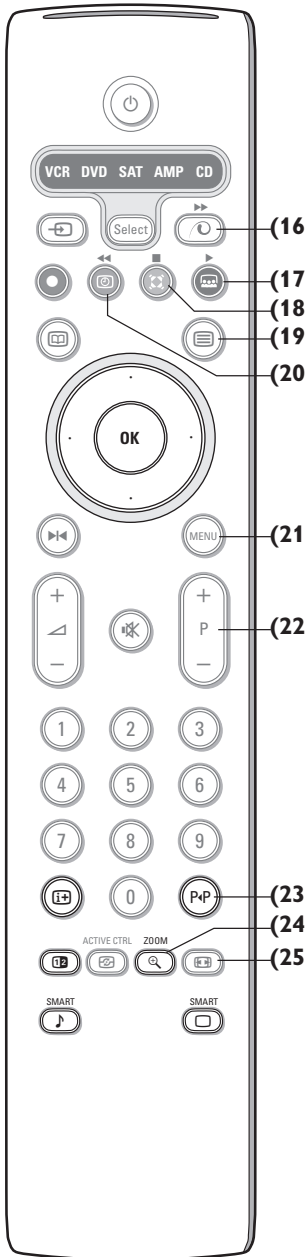

- 16) A Pixel Plus 2 demo** be/ki kapcsolása
A képernyő jobb oldalán a Pixel Plus 2 és a Digital Natural Motion be van kapcsolva.
- 17) Cinema Go:** Ld. a készülékhez mellékelte külön Cinema Link útmutatót.
- 18) Térhatás választás**
Incredible térhatás
Sztereoadás esetén a Incredible térhatás üzemmód olyan benyomást kelt, mintha a hangszórók távolabb helyezkednének el egymástól, mint a valóságban.
Dolby Virtual térhatás
Biztosítja a Dolby térhatással közvetített adások kitűnő hangátvitelét. Élvezhetővé teszi a Pro Logic „hátról jövő hang” Dolby térhatást. Lásd 10.old.: Hangbeállítás menü, 3D hatás.
Figyelem: Az adott üzemmód kiválasztható a Hangbeállítás menü, térhatás üzemmód menüpontjában (ld. 10.old.).
- 19) Teletext Be/Ki** (csak bizonyos típusoknál) Id.13.old
Nyomja meg a gombot a Teletext a képernyő jobb feleiben bemutatásához.
- 20) Időkijelzés:** A képernyőn megjelenik az idő.
- 21) MENU:** Főmenü Be/Ki Id. 5.old
- 22) –P+ Programválasztás**
A gombok a kedvenc listán szereplő TV-csatornák és programok váltására szolgálnak.
- 23) P+P Smart surf** (Gyors keresés)
Az adott gomb segítségével könnyen válogathat (kettőtől kilencig) a különböző TV-csatornák és külső források között. Lásd.: Általános beállítások. Smart surf (Gyors keresés) 7. old.
Nyomja meg az **OK** gombot, vagy várja meg a Gyors keresés eltűnését a képernyőről.
- 24) Zoom on/off**
A ZOOM gomb megnyomásával aktiválhatja/inaktiválhatja a zoom funkciót. A zoom nagyítás mértéke a OK gomb többszöri megnyomásával választható ki (x1, x4, x9, x16). A kiválasztott zoom ablak a kurzor megnyomásával mozgatható a képernyőn. A készülék visszakapcsol a képernyő eredeti állásába: ha újabb TV-csatornát vagy képformátumot választ illetve automatikus képformátum-váltás. Két Kép módban a zoom funkció nem alkalmazható.
- 25) Képformátum**
A gomb többszöri megnyomásával választhat a különböző képformátumok közül:
Abban az esetben, ha a TV 16:9 képernyővel rendelkezik: Auto formázás, Kép szélesítő, 4:3 Képformátum, Felirat látható, Széles képernyő.
Abban az esetben, ha a TV 4:3 képernyővel rendelkezik: Auto formázás, 4:3 vagy Füg. összenyomás.

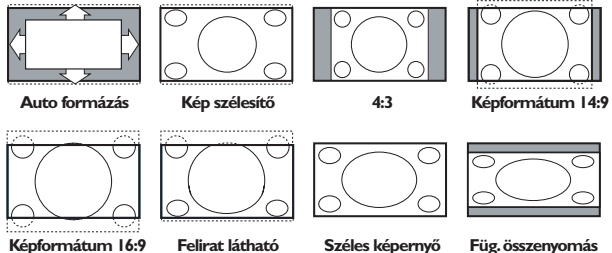

Az Auto formázás segítségével a kép a lehető legjobban kitölti a képernyőt. Az alsó fekete sávban megjelenő feliratot az Auto format teszi láthatóvá. Ha a felirat nem teljesen látszik, mozgassa a cursort felfelé. A televíziós társaságnak a felső fekete sáv sarkában esetlegesen látható logója eltűnik a képernyőről. A Szuperszélesítő minimális torzulással távolítja el a 4:3 programok esetén a képernyő két szélén látható fekete sávot.
A 14:9, 16:9 mozi képformátum, Kép szélesítő vagy Felirat látható esetén a felirat a cursor le/fel mozgásával tehető láthatóvá illetve láthatatlanná.

Menü használat

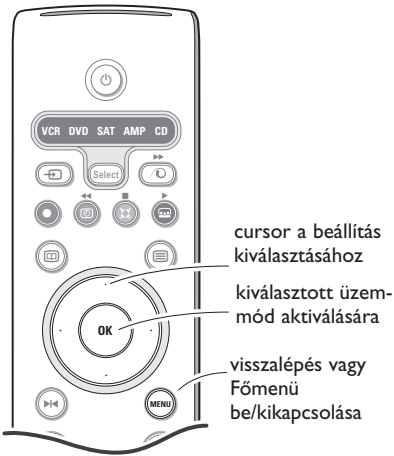

cursor a beállítás kiválasztásához

kiválasztott üzemmód aktiválására

visszalépés vagy Főmenü be/kikapcsolása

Nyomja meg a  gombot a menüben kiválasztott címszóval kapcsolatos információ megjelenítéséhez.

- 1 A távirányító **MENU** gombjának megnyomására megjelenik a főmenü. Bármikor kiléphet a menüből a **MENU** gombjának ismételt megnyomásával.

Figyelem: Ha Cinema Link üzemmódban bekötött berendezésekkel rendelkezik, akkor a menüben kiegészítő címszavak szerepelnek.

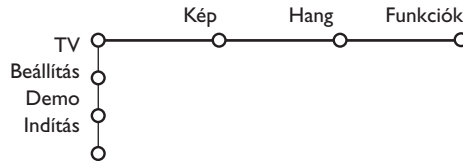

- 2 A cursor fel/le mozgásával válassza a **TV, Beállítás, Demo** vagy **Indítás** menüt. A cursor balra/jobbra mozgásával választhat a **Kép, Hang, Funkciók** közül.

Figyelem: Előfordulhat, hogy a képernyőn nem látható minden címszó (erre utalnak a kék gömbök). Mozdassa a cursort lefelé vagy jobbra az összes címszó megjelenítéséhez.

- 3 A kívánt címszó kiválasztása a cursor balra/jobbra mozgásával történik.
- 4 Ezt követően a cursor fel/le mozgásával választhatja ki a szelektálni illetve beállítani kívánt funkciót.

Figyelem: A menü ideiglenesen nem elérhető vagy nem aktivált címszavai világosszürke színűek, ezeket nem lehet kiválasztani.

Indítás

A Beállítás menü a következő címszavakkal rendelkezik:

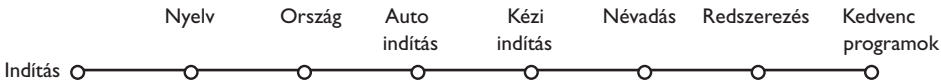

Easy Link funkció

Ha videomagnója rendelkezik Easy Link funkcióval, akkor a beállításkor meghatározott nyelv, ország és elérhető csatornák automatikusan beállnak a videomagnón is.

A menü nyelvezet vagy ország kiválasztása

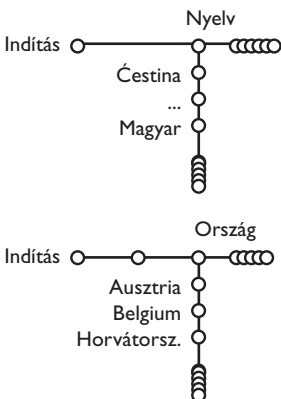

- 1 Nyomja meg a távirányítón a **MENU** gombot.
- 2 A cursor lefelé mozgásával válassza az **Indítást**.
- 3 A cursor jobbra történő megnyomásával válassza a Nyelvet. Kövesse a képernyőn megjelenő utasításokat.
- 4 A cursor fel/le mozgásával válassza ki a kívánt nyelvet, majd az **OK** gomb megnyomásával erősítse meg választását.
- 5 A cursor jobbra történő megnyomásával válassza az **Országot**.
- 6 Válassza ki a lakóhelye szerinti országot, majd nyomja meg az **OK** gombot. Amennyiben a képernyőn megjelenő országok közül egyik sem megfelelő, válassza az **Egyéb** lehetőséget.
- 7 Lépjen tovább az **Indítás** menüben.

A TV-csatornák tárolása

A nyelv és ország helyes beállítása után hozzáláthat a TV-csatornák kikereséséhez és tárolásához. Ennek két módja az automatikus indítás illetve a kézi indítás (a csatornák egyenkénti kikeresése és beállítása). Válasszon a cursor jobbra történő megnyomásával.

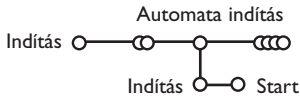

- 1 Válassza az **Automata indítás** az Indítás menüben.

Figyelem: Az automata program csak valamennyi csatornázár feloldása után lehetséges. Amennyiben szükséges, táplálja be PIN kódját a csatornázárak feloldásához. Ld. TV, Funkciók menü, Gyermekek, 1 l. old.

- 2 Nyomja meg a cursort lefelé. Megjelenik az automata programozás opció **Start** kijelzés.
- 3 Nyomja meg a cursort jobbra.

- 4 Megjelenik a **Keresés** és kijelzésre kerül az automata programozás folyamata. Az autoprogramozás befejezése után a korong újból átvál az Indítás címszóra.

Automatikus csatorna indítást (ACI – Automatic Channel Installation) közvetítő kábelrendszer vagy TV-csatorna detektálása esetén a keresés leáll és megjelenik a programlista. ACI közvetítés nélkül a csatornák az Ön által kiválasztott nyelvnek illetve országnak megfelelően kerülnek számozásra. A Rendszerezés funkció segítségével újra megszámozhatja a csatornákat. Ld. 7. old.

*Előfordulhat, hogy a kábeltársaság vagy a TV-csatorna szelekciós menüt is közvetít. Az ilyen menü elrendezését és címszavait az adott kábeltársaság vagy TV-csatorna határozza meg. Válasszon a cursor segítségével, majd nyomja meg az **OK** gombot.*

Kézi indítás



A TV-csatornák keresése és tárolása ez esetben egyenként történik. A Kézi Indítás menüben egyetlen lépését sem szabad kihagyni.

- 1 Válassza az Indítás menüben a **Kézi indítást**.
- 2 Nyomja meg a cursort lefelé. Kövesse a képernyőn megjelenő utasításokat.

Figyelem: Keresés vagy egy adott TV-csatorna közvetlen kiválasztása. Ha ismeri a frekvenciát, illetve a C- vagy S-csatornaszámot, a távirányító számjegygombjai segítségével közvetlenül is kikeresheti az adott csatornát. A 0-tól 9-ig terjedő számjegygombokkal táplálja be a frekvencia 3 számjegyét (például: 048). A cursor lefelé történő megnyomásával lépjen tovább.

Ismétlje meg a folyamatot egyenként minden egyes TV-csatornára.

Névadás

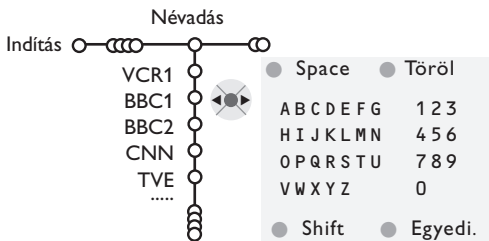

Bármikor lehetősége nyílik egy már tárolt név megváltoztatására, illetve egy betáplálásra kerülő program új névvel való megjelölésére. A 0-tól 99-ig terjedően megszámozott programok maximum öt betűből vagy számból álló névvel láthatók el.

- 1 Az Indítás menüben válassza ki a **Névadás-t**, majd nyomja meg az **OK** gombot!
- 2 Válassza ki a programszámot!.

Figyelem: Gyors léptetéshez a programlistán tartsa lenyomva a cursor fel/le mozgató gombot.

- 3 Nyomja meg a cursort jobbra. A képernyőn billentyűzet jelenik meg. A billentyűzetbe való belépéshez nyomja meg a cursort jobbra. A cursor fel/le, jobbra/balra történő megnyomásával válassza ki az első betűt, majd nyomja meg az **OK** gombot. A folyamat megismétlésével táplálja be a kívánt betűket. Válassza a **Space** billentyűt szóköz betáplálásához és a **Töröl** billentyűt abban az esetben, ha a megjelölt karaktert törölni kívánja. A **Shift** billentyűvel válthat a felső- illetve alsóállású karakterek között, a **Egyedi** billentyű segítségével pedig megjelenítheti a billentyűzet speciális karaktereit. Az **OK** gomb megnyomásával erősítse meg választását.
- 4 Az elnevezés befejezését követően a menü előző szintjére való átváltozáshoz nyomja meg egymás után többször a cursort balra mozgató gombot.
- 5 Válasszon egy másik programszámot és ismétlje meg a 3 - 4 lépéseket.

A programlista rendszerezése

A tárolt TV-csatornák sorrendjét megváltoztathatja.

- 1 Az Indítás menüben válassza a **Rendszerezés-t**, majd nyomja meg az **OK** gombot!
- 2 Kövesse a képernyőn megjelenő utasításokat.

A TV beállítása

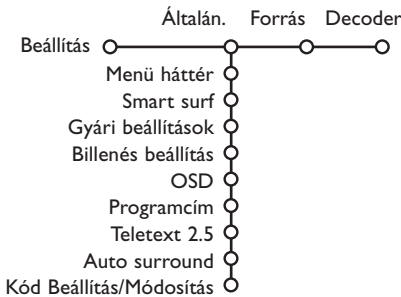

A Beállítás menüben olyan jellemzők vannak, amelyek szabályozzák a tv és a csatlakoztatható perifériák üzemmódjainak és jellemzőinek beállítását.

Az **Általános** menü azoknak a beállításoknak a megváltoztatását teszi lehetővé, amelyeket a többséghez képest általában ritkábban változtatnak meg.

Forrás menü a tv-adó kiválasztására szolgál.

A **Decoder** menü lehetővé teszi egy vagy néhány programszám üzemeltetését decoderen keresztül.

Nyomja meg a távirányító **[i+] gombját, hogy hozzájusson a kiválasztott menü címszóval kapcsolatos információhoz.**

Általános

Smart surf (Gyors keresés)

- 1 Válassza az **Smart surf**.
- 2 A cursor balra/jobbra történő megnyomásával válasszon
 - **2 program** lehetőséget, ha a P+P gombbal kizárólag az adott pillanatban illetve az azt megelőzően nézett program között szeretne váltani,
 - **9 program** lehetőséget, ha a P+P gombbal egy maximum 9, kiválasztható csatornából álló listát szeretne megjeleníteni.

Csatorna vagy adó kiegészítés/törlés:

Kapcsolja át készülékét arra a csatornára vagy adóra, amellyel ki akarja egészíteni a listát vagy amelyet ki akar törölni a listáról. Nyomja meg a P+P gombot és mozgassa a cursort jobbra kiegészítés vagy törlés céljából.

Figyelem: Ha a lista már tartalmaz 9 csatornát/adót, akkor a lista utolsó sora törlődik.

Gyári beállítások

E címszó kiválasztásakor a kép- és hangbeállítások visszatérnek a gyári beállításra. Ugyanakkor megmaradnak a csatorna beállítások.

A kedvenc TV-csatornák kiválasztása

- 1 Az Indítás menüben válassza a **Kedvenc programok** címszót.
- 2 A kívánt programszámot a cursor fel/le mozgásával választhatja ki.
- 3 A cursorról balra/jobbra mozgatva válassza **Igen** és **Nem!**
- 4 Ismétlje meg a **2** és a **3** lépést minden olyan TV-csatorna vagy külső forrás esetén, amelyet a kedvenc csatornák vagy külső források listájára fel kíván venni, illetve arról törölni kíván.

OSD (On Screen Display)

Ld. A távirányító használata, 3. old., **[i+]**
Képernyőn megjelenő információ.

- 1 Válassza a **OSD**.
- 2 Válassza az **Normál-t** a programszám folyamatos kijelzésére a képernyőn. Egyidejűleg széleskörű információt kap a tv-csatornáról és programról. A **Minimális** címszó kiválasztásával a tv-csatornáról és programról kevesebb információt kap.

Figyelem: A Felirat bekapcsolt állapotában, ld. Funkciók, 11. old., a programszám folyamatos kijelzésére nincs lehetőség.

Teletext 2.5

Bizonyos TV társaságok nagyobb színválasztékot, különböző háttérszíneket és szebb képet biztosítanak a teletext oldalakon.

- 1 Válassza a **Teletext 2.5**.
- 2 A cursor jobbra történő megnyomásával kiválaszthatja a **Teletext 2.5** szint **Be** lehetőségét és élvezheti e funkció előnyeit.
- 3 Amennyiben inkább a Teletext oldalak semleges elrendezését választja, nyomja meg ismét jobbra a cursort és válassza a **Teletext 2.5** szint **Ki** lehetőségét. Választása valamennyi teletextet sugárzó csatornára vonatkozik.

Figyelem: a Teletext 2.5 szintre történő átváltás néhány másodpercet vehet igénybe.

Automatikus térhatás

A műsorközvetítő TV-társaságok sok esetben speciális jeleket sugároznak a térhatású hanggal sugárzott programokhoz. Ha ilyenkor aktiválva van az Automatikus térhatás, a TV-készülék automatikusan átáll a térhatású hang közvetítést biztosító üzemmódra.

Kód Beállítás/Módosítás

A Gyermekzár funkció (ld. TV, Funkciók, 11. old.) segítségével zárolhatja a nem gyermekek számára készült programokat sugárzó csatornákat. A zárolt csatornákat csak kódja betáplálása után nézheti. Személyes Azonosító Kódját (PIN) a menü Kód Beállítás/Módosítás címszava alatt határozhatja meg illetve módosíthatja.

- 1 Válassza a **Kód Beállítás/Módosítás**.
- 2 Amennyiben korábban még nem táplált be kódot, automatikusan a **Kód Beállítás** jelenik meg. Már létező kód esetén a **Kód Módosítás** lehetőség jelenik meg. Kövesse a képernyőn látható utasításokat.

Figyelem: mi a teendő, ha elfelejtette a kódját?

- 1 Válassza a **Kód Módosítás**. Nyomja meg az **OK**.
- 2 Nyomja meg jobbra a cursort. Táplálja be a 8-8-8 hatálytalanító kódot.
- 3 Nyomja meg újra a cursort, majd táplálja be új négy számjegyből álló személyi kódját. A készülék törli előző kódját, és tárolja az új kódot.

Forrás (jel)

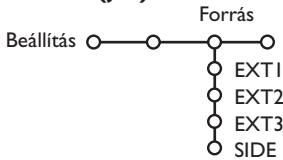

E menü segítségével kiválaszthatja a külső bemenetek egyikéhez csatlakoztatott bármelyik perifériát.

- 1 A cursor jobbra történő megnyomására megjelenik a kiválasztott bemenethez csatlakoztatott perifériák listája.
- 2 A cursor fel/le mozgatásával válassza ki a kívánt perifériát. A rajz a bekötés helyét mutatja.

Az adott forrás, pl. DVD/videomagnó, kiválasztása után a készülék automatikusan ezt a forrást szelektálja, ha a távirányító DVD/videomagnó módban van, ld. 3. old., vagy ha megnyomja a távirányító  gombját.

Decoder

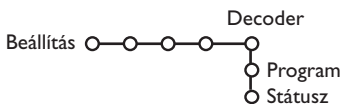

Decoder vagy descrambler csatlakoztatása esetén (ld. 15. old.) egy vagy több programszámot is megjelölhet decoder programszámként.

- 1 Válassza a **Decoder**.
- 2 Válassza a **Program**.

- 3 Válassza azt a programszámot, amelyen a dekóderről érkező programot tárolta.
- 4 Válassza a **Státusz**.
 - Mozgassa a cursort balra/jobbra a megfelelő irányba, válassza ki a decoder csatlakoztatására felhasznált eurocsatlakozást: **Nincs**, **EXT1** vagy **EXT2**.
 - Ha az adott programot nem kívánja decoder programszámként aktiválni, válassza a **Nincs** feliratot!

*Figyelem: Ha Easy Link üzemmódú videomagnóhoz lett csatlakoztatva a decoder, válassza az **EXT2** bemenetet.*

Demo

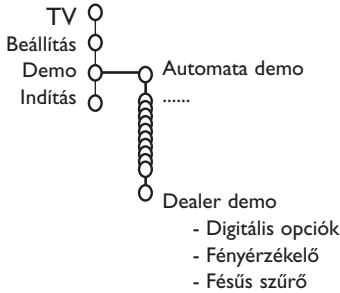

A Demo menü segítségével külön-külön illetve folyamatos programciklus keretében tekinthet meg bemutatót a különböző TV funkciókról.

Auto demo kiválasztása esetén a készülék folyamatos ciklus formájában, automatikusan mutat be valamennyi funkciót. Az Auto demo a cursor gombok egyikének megnyomásával állítható le. A funkciók egyikének kiválasztása esetén a készülék csak az adott funkció demoját játssza le, s a Demo menü egyszeri lejátszást követően eltűnik.

Figyelem: A Dealer-demo üzemmód nem része az automatikus sorrendnek és külön kell aktiválni.

TV menü

A Főmenü megjelenítéséhez nyomja meg a távirányító **MENU** gombját.

Nyomja meg a távirányító  gombját, hogy információt kapjon a kiválasztott menü címszóról.

Kép

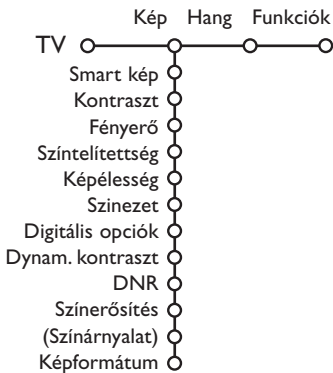

- 1 A cursor jobbra történő megnyomásával válassza a **Kép** menüt.
- 2 A cursor fel/le mozgásával válasszon a Kép beállítás menü címszavai közül.
- 3 A cursor balra/ jobbra történő megnyomásával állítsa be a szükséges értékeket, illetve a cursort jobbra megnyomva lépjen az almenü címszavak listájára. A cursor fel/le történő megnyomásával válassza ki a kívánt almenü címszót.

Figyelem: A menü háttérnek a képbeállítások módosítása előtti eltüntetéséhez ld. TV beállítás Kiválasztása, Általános, 7. old.

Smart kép

Válassza a **Smart kép** címszót az előre meghatározott képbeállítások listájának előhívásához, melyek közül mindegyik egy meghatározott gyári beállításnak felel meg. Az **Egyéni** a képbeállítás menüjében az előnyben részesített személyes beállításokhoz tartoznak.



Digitális opciók

A legoptimálisabb beállítás a Pixel Plus 2, ami megduplázza a vízszintes felbontást és 33 %-kal növeli a sorok számát. Lehetősége van arra, hogy a Movie Plus szolgáltatás segítségével kiküszöbölje a holdudvar effektust. Ízlésének megfelelően azonban választhatja a Doubles Lines-t (Sorok duplázása), illetve a 100 Hz Digital Scan-t (100 Herces digitális letapogatás).

Figyelem: NTSC szabványú 60 Hz-es jel esetében mások a lehetséges változatok: Pixel Plus 2, Movie Plus 2 és Progressive (nem mozgáskompenzált soronkénti felbontás).

Active control (Aktív szabályozás)

A TV-készülék folyamatosan méri és módosítja az összes bejövő jelt annak érdekében, hogy a kép a lehető legjobb minőségű legyen.

- 1 Nyomja meg távirányító  gombját.
- 2 Megjelenik az **Active control** menü.
- 3 Mozgatva a cursort fel/le válasszon egyet az Aktív szabályozások közül: **Kikapcs.**, **Minimum**, **Közepes** (javasolt érték) vagy **Maximum**. Ekkor folyamatban van az automatikus képbeállítás, ami a beállítási vonalakon látható. Ilyenkor nincs lehetőség választani a menü címszavai közül.
- 4 Mozgassa a cursort jobbra és válassza a **Smart kép-et**.
- 5 Mozgatva a cursort fel/le, válassza a meghatározott képbeállítások egyikét.
- 6 Mozgassa a cursort jobbra és válassza az **Aktív kijelző**.
- 7 Mozgatva a cursort fel/le, válassza a **Karakter menü**-t, a Két kép képernyő demójának egyikét, vagy a **Ki**.
Ha a Dinamikus kontraszt, Pixel Plus 2, DNR (Digitális zajszűrés) és Digital Natural Motion (Digitális természetes) mozgás lett a választása, a TV-képernyő 2 részre oszlik: bal oldali részén ki van kapcsolva a kiválasztott épmínőség szabályzás, a jobb oldali részén pedig be van kapcsolva.
- 8 Az Aktív szabályozás menüből való kilépéshez ismételten nyomja meg a  gombot.

Hang

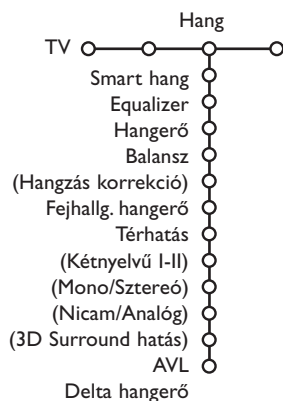

- 1 A cursor jobbra történő megnyomásával válassza a **Hang-ot**.
- 2 A cursor fel/le mozgatásával válassza ki a Hang menü kívánt címszavait, majd a cursor balra/jobbra történő megnyomásával végezze el a kívánt módosításokat. A funkció beállítások a vonalskála központosítása esetén normál sávközép szinten vannak.

Smart hang

Válassza a **Smart hang** címszót az előre meghatározott hangbeállítások listájának előhívásához, amelyben a nagyfrekvenciájú és basszus hangok egy-egy meghatározott gyári beállításnak felelnek meg.

Az **Egyéni** a hangbeállítás menüjében az előnyben részesített személyes beállításokhoz tartoznak.

Figyelem:

- A menü bizonyos címszavai kizárólag Cinema Link konfiguráció esetén és a Cinema Link aktivált állapotában hozzáférhetők. Léteznek olyan címszavak is, amelyeket nem a TV, hanem az audio receiver szabályoz. Ld. a készülékhez biztosított, külön Cinema Link útmutatót.
- **Kétnyelvű I-II** kizárólag kétnyelvű közvetítés esetén lehetséges.
- A **Mono/Sztereó** csak analóg sztereó közvetítés esetén választható.
- A **Nicam/Analóg** csak Nicam közvetítés esetén választható.

Funkciók



Programlista

Az **OK** gomb megnyomásával kapcsoljon át a kiválasztott TV-csatornára vagy külső forrásra.

Felirat

A Felirat oldal legyen kitöltve minden egyes TV-csatorna esetében:

Kapcsolja be a teletextet és válassza ki a tárgymutatóból a megfelelő felirat-oldalt!

Kapcsolja ki a teletextet!

Miután a felirat információ tárolva van és kiválasztotta a **Felirat Be** (feliratot mutatni) címszót a menüben, a kiválasztott csatornákon a felirat automatikusan megjelenik (ha feliratos az adás). A mód bekapcsolt állapotára külön jelzés utal. Válassza a **Hang némítás felir.** lehetőséget, ha szeretné, hogy a távirányító **ⓧ** gombjának megnyomásával történt némítást követően a képernyőn automatikusan megjelenjen a felirat.

Gyermezkár

1 Válassza a **Gyermezkár.**

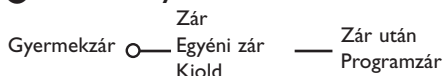

2 A Gyermezkár menübe történő belépéshez nyomja meg a cursort jobbra. A készülék felkéri kódja betáplálására.

Figyelem: a Gyermezkár menübe történő belépéskor minden alkalommal újra be kell táplálnia kódját.

Figyelem: mi a teendő, ha elfelejtette a kódját ! Ld. 8. old

3 Válassza ki a Gyermezkár menü kívánt címszavát.

- A **Zár** lehetőséget, ha minden csatornát és külső forrást zárolni kíván.
- A **Egyéni zár** lehetőséget, majd nyomja meg jobbra a cursort.

Válassza:

- **Zár után**, ha egy bizonyos idő után minden csatornát és külső forrást zárolni kíván. Mozgassa a cursort jobbra, majd táplálja be a kívánt időpontot a cursor fel/le moztatásával. Nyomja meg az **OK** gombot a beállítás megerősítésére.
- **Programzár**, ha zárolni kíván egy meghatározott csatornát vagy külső forrást.
- **Kiold** lehetőséget minden zárolás feloldására.

1 A cursor jobbra történő megnyomásával válassza a **Funkciók.**

2 A cursor fel/le moztatásával válassza ki a Funkciók menü kívánt címszavait, majd a cursor balra/jobbra történő megnyomásával végezze el a kívánt módosításokat.

Időzítő

1 Válassza az **Időzítő.**

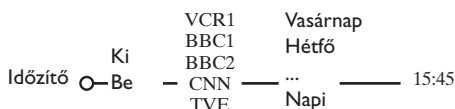

2 Válassza a **Be** lehetőséget a cursor jobbra történő megnyomásával.

3 A programlistába történő belépéshez nyomja meg ismét jobbra a cursort.

4 Válassza ki azt a TV-csatornát, vagy külső forrást, amelyet a TV-nek a megadott napon és időpontban aktiválnia kell.

5 A kívánt nap illetve a **Naponta** lehetőség kiválasztásához nyomja meg ismét jobbra a cursort.

6 Újból mozgassa a cursort jobbra az idő betáplálására számgombokkal, vagy mozgassa a cursort fel/le, majd nyomja meg az **OK** gombot a beállítás aktiválásához.

7 A **MENU** gomb megnyomásával kapcsolja ki a menüt.

Figyelem: Az időbeállításokat az i gomb megnyomásával ellenőrizheti.

Zoom (Nagyítás)

1 Mozgassa a cursort le és válassza a **Zoom** címszót, majd nyomja meg az **OK** gombot.

2 Nyomva tartva az **OK** gombot válasszon a nagyítások közül (x1, x4, x9, x16).

3 A nagyított ablakot eltolhatja a képernyőn a cursor fel/le, balra/jobbra moztató gombokkal.

4 Nyomja meg a **MENU** gombot a nagyítás feloldására.

Teletext Műsorismertető

Teletextet sugárzó csatornák külön napi műsorismertető oldalt is sugároznak.

Amennyiben a teletext műsorismertető oldala megfelel a VPT (VPT – Video Programming via Teletext) követelményeknek a videomagnó teletextes programozásához, lehetőség van műsorfelvételre, figyelmeztetésre, programok megtekintésére és zárolására.

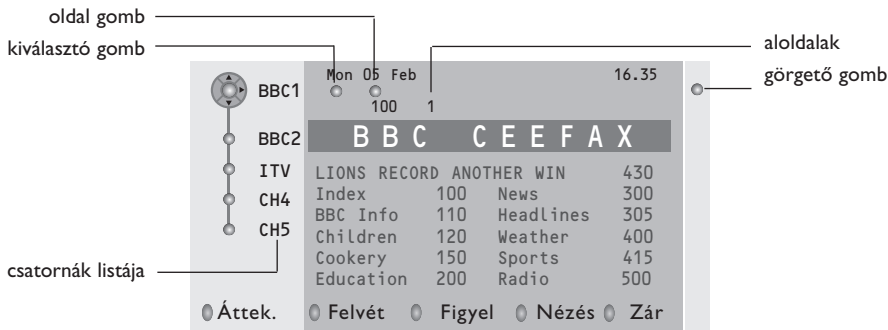

- 1 Nyomja meg a  gombot.
- 2 A cursor fel/le mozgásával válasszon ki egy csatornát, majd nyomja meg az **OK** gombot.
- 3 A cursor segítségével keresse ki a lista első helyét, ahol újra megjelenik a kiválasztott TV-csatorna neve.
- 4 A cursor jobbra történő megnyomásával helyezze a korongot a választásának megfelelő pontra.
- 5 A Teletext tartalomjegyzékében keresse ki az adott vagy a következő nap műsorismertető oldalát.
- 6 Táplálja be a számjegygombok segítségével a műsorismertető oldalszámát.
Nyomja meg kétszer a cursort jobbra mozgató gombot egy aloldal kiválasztásához (ha vannak) a jelzőgomb segítségével.

Amennyiben a kiválasztott műsorismertető oldal a VPT követelményeknek megfelel, a TV megjegyzi a műsorismertetőt tartalmazó program utolsó kiválasztott teletext oldalszámát, és jelzi, hogy az egyes programok milyen időpontban kezdődnek.

A  gomb megnyomására minden esetben a kiválasztott TV-csatorna teletext műsorismertető oldala jelenik meg.

Figyelem: A tartalomért a felelősség az műsorismertetőt sugárzó csatornát terheli!

Alapfunkciók

A Teletext Műsorismertető funkció aktiválásához nyomja meg a szürke, a piros, a zöld, a sárga vagy a kék gombot. Amennyiben a funkció nem elérhető, a gombok szürke színben jelennek meg.

Áttekintő: ez a menü áttekintést ad a figyelmeztetés vagy felvétel érdekében megjelölt és a zárolt programokról. Az adott menü alkalmazható a betáplált programok cseréjére, törlésére.

Felvétel: a videomagnó felvételének beprogramozására szolgál (amennyiben NEXTVIEWLink funkcióval rendelkezik és az **EXT. 2** kimenethez csatlakozik).

Figyelmeztetés: automatikusan bekapcsolja a készenléti üzemmódban lévő TV-készüléket, illetve figyelmeztető üzenet jelenik meg, ha a TV üzemel.

Zár: bizonyos programok zárolására, azok felvételének vagy nézésének megakadályozására szolgál.

A Felvétel, Figyelmeztetés vagy Zár funkció esetén rövid menü jelenik meg, amelyben kiválaszthatja a kívánt gyakoriságot (egyszer, naponta, hetente) illetve törölhet bármely korábbi felvétel, figyelmeztető vagy zár beállítást. A gyári beállítás szerinti gyakoriság: **Egyszer**. A beállított gyakoriságot az **OK** gomb megnyomásával erősítse meg.

Néz: a kiválasztott és az adott pillanatban sugárzott program nézését teszi lehetővé.

Teletext

A legtöbb TV-csatorna teletexten keresztül közvetít információt. TV-készüléke 1200 oldalas memóriával rendelkezik, amely a várakozási idő lecsökkentése érdekében a legtöbb közvetített oldalt és aloldalt tárolja. A memória minden programváltás után felfrissítésre kerül.

A teletext be- és kikapcsolása

Nyomja meg a gombot.

102	«03 04 05 06 07 08 09 10 11 12»
	BBC CEEFAX 102 Mon 05 Feb 16.35.22
BBC CEEFAX	
LIONS RECORD ANOTHER WIN	430
Index	100 News 300
BBC Info	110 Headlines 305
Children	120 Weather 400
Cookery	150 Sports 415
Education	200 Radio 500
Lottery	230 Travel 550
Finance	240 Subtitling 888
Music	280 TV Listings 600
Piros	Zöld Sárga Kék

A kívánt teletext oldalszám kiválasztása

- Táplálja be a szükséges teletext oldalszámot számgombokkal, a cursor fel/le, balra/jobbra mozgatásával, illetve a **-P+** gomb megnyomásával.
- Válassza ki a képernyő alsó részén a színes gombok segítségével a szükséges opciót.

Visszatérés az előző teletext oldal

Csak abban az esetben alkalmazható, ha nincs kedvenc teletext oldalak listája (ld. 14.old.).

Nyomja meg a **P+P** gombot!

A teletext tárgymutató kikeresése

A fő tárgymutató (általában 100.oldal) a szürke színű **►►** gomb megnyomásával jeleníthető meg.

Csak T.O.P. teletext közvetítéshez:

Nyomja meg a gombot! Megjelenik a hozzáférhető teletext témák T.O.P. áttekintése. A cursor fel/le, balra/jobbra megnyomásával válassza ki a kívánt címszót, majd nyomja meg az **OK** gombot!

Nem minden TV-csatorna sugároz T.O.P. teletextet.

Az aloldalak kiválasztása

Egy több aloldalt tartalmazó teletext oldal esetén csak az aloldalak egyike jelenik meg a képernyőn.

Az előző vagy következő oldal kiválasztásához mozgassa a cursort balra vagy jobbra.

Teletext oldal nagyítás

Ismételten nyomja meg a gombot a teletext oldal felső alsó részének áttekintéséhez, valamint a normálméretre való visszatéréshez. Amikor a teletext oldal ki van nagyítva, a cursor fel/le mozgatásával soronként görgetheti a szöveget.

Kép/Teletext

- 1 Nyomja meg gombot. Nyomja meg a gombot a Teletext a képernyő jobb feleben bemutatásához.
- 2 A cursor segítségével változtathat TV csatornát.
- 3 A Két Kép funkciót a gomb megnyomásával kapcsolhatja ki.

Aktív képernyő választás

Mikor a két kép menüben van benne (gombot), üsse be a kívánt oldalszámot a **-P+** gombok segítségével, azután nyomja meg a **MENU** gombot, majd válassza az osztott képernyő bal oldalát (képernyő tetején levő kék korongal).

Ezután választhatja az osztott vagy teljes képernyőt, illetve a teletextet a gombokkal.

Hypertext

A Hypertext alkalmazásával könnyen átléphet egy meghatározott számú oldalra, illetve konkrét szót kereshet a teletextben.

- 1 Az **OK** gomb megnyomása után kivilágosodik az oldalon szereplő első szó vagy szám.
- 2 A cursor fel/le, balra/jobbra mozgatásával válassza ki a keresni kívánt szót vagy számot.
- 3 Nyomja meg Az **OK** gomb megnyomásával erősítse meg választását. Elkezdődik a keresés. A képernyő alján üzenet jelzi, hogy a keresés folyamatban van, vagy azt, hogy az adott szó vagy szám az oldalon nem található.
- 4 Mozdassa felfelé a cursort, hogy kilépjen a Hypertext üzemmódból.

Teletext menü

(csak teljes teletextkép funkciónál elérhető)

- 1 A menü aktiválásához nyomja meg a **MENU** gombot.
- 2 A cursor fel/le történő megnyomásával válassza ki a menü kívánt címszavait.
- 3 Mozgassa cursort jobbra, hogy aktiválja a választást.

Kimutat

Az egyes oldalakon elrejtett információ (pl. rejtvények, találos kérdések megoldása) megjelenítésére/elrejtésére szolgál. Mozgassa cursort jobbra, hogy aktiválja a választást.

Kedvenc

Ez a szolgáltatás lehetőséget nyújt arra, hogy a különböző csatornákról kiválasztott maximum 8 teletext oldalt listába rendezze.

A kedvenc oldal listába rendezéséhez a következő lépések szükségesek:

- 1 Válassza ki a kedvenc teletext oldalt.
- 2 Válassza ki a teletext menüben a **Kedvenc** menüpontot és a kurzor jobbra nyíllal rendezze a kiválasztott oldalt a listába.
- 3 Nyomja le ismét a kurzot jobbra nyilat az érvényesítéshez.
- 4 Nyomja meg a **MENU** gombot az aktuális oldalra való visszatéréshez.

A kedvenc oldalak megjelenítése:

Teletext módban használja a **P/P** gombot a már kiválasztott oldalak áttekintéséhez.

Megjegyzés: kiválasztás csak az éppen nézett csatornáról lehetséges.

Keresés

Szó kiválasztása

A képernyőn megjelenő billentyűzetten betáplálhatja azt a szót, amelyet a teletext oldalakon ki szeretne keresni. Kis- és nagybetűk használatának nincs jelentősége.

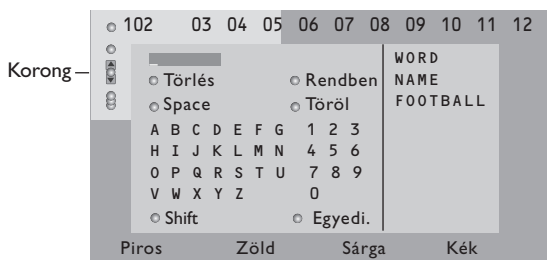

- 1 Nyomja meg jobbra a cursort, hogy használhassa a billentyűzetet.
- 2 A cursor balra/jobbra, fel/le történő megnyomásával válassza ki a karaktereket,

szavakat vagy funkciókat.

- 3 Az egyes karakterek kiválasztását az **OK** gomb megnyomásával erősítse meg.
- 4 Válassza a **Törlés** lehetőséget a kiválasztott szó törlésére, a **Space-t** szóköz beiktatására, a **Töröl** az utolsó kiválasztott karakter törlésére, a **Shift** - a kis és nagybetűk cseréjére, az **Egyedi** a billentyűzet speciális karaktereinek megjelenítésére szolgál, majd nyomja meg az **OK** gombot.
- 5 Nyomja meg egymás után többször balra a cursort, ha vissza kíván térni a Teletext menühöz.

Szó keresése

- 1 Gépelje be a képernyőn a kívánt szót, vagy válasszon a korábban kikeresett szavak jobb oldali listájából és nyomja meg az **OK** gombot.
- 2 Válassza az **Rendben**, majd nyomja meg újra az **OK** gombot. Megjelenik a Keresés üzenet.
- 3 A keresés megszakítására vagy új szó kereséséhez válassza a **Billentyűzet-et**, és nyomja meg az **OK** gombot.
- 4 Ha a rendszer nem találja a megadott szót, a képernyőn ezt közlő üzenet jelenik meg. A megtalált szó kivilágosodik a teletext oldalon. A keresés folytatásához nyomja meg az **OK** gombot.

Aloldalforgatás (ha vannak aloldalak)

Az aloldalak automatikus forgatására szolgál. Az aloldalak automatikus forgatásának be/kikapcsolására nyomja meg a cursort jobbra.

Időzített oldal

Az adott funkció biztosítja egy kiválasztott oldal bemutatását adott időben.

- 1 A cursor jobbra történő megnyomásával válassza az **Igen** vagy **Nem** lehetőséget.
- 2 A cursor gombok vagy a számjegygombok segítségével táplálja be az időt és az oldalszámot.

Figyelem: Nem fontos, hogy be legyen kapcsolva a teletext, de be kell legyen kapcsolva az a csatorna, amelyről a konkrét oldalt kiválasztotta.

- 3 Nyomja meg balra a cursort, hogy visszlépjen a TV-menübe.

Nyelv

Amennyiben a képernyőn megjelenő karakterek nem egyeznek meg a teletext közvetítő által használt karakterekkel, e funkció segítségével megváltoztathatja a nyelvcsoportot. A cursor jobbra történő megnyomásával válassza az **1.** vagy **2. Csoportot**.

Ezt követően a **MENU** gomb megnyomásával léphet ki a Teletext menüből.

Periféria csatlakoztatása

TV-készülékéhez az audio és video berendezések széles skálája csatlakoztatható.

A csatlakoztatás menetét az alábbi csatlakoztatási ábrák szemléltetik.

Típustól függően a tévékészülék 2 vagy 3 EXT1 és EXT2 (és EXT3) csatlakozóaljjal van felszerelve, melyek a hátoldalán találhatók.

Figyelem: EXT. 1-el kezelheti a CVBS-és a RGB-t, EXT. 1-2 a CVBS-t és a Y/C-t, EXT. 3 a CVBS-és a RGB-t. A jobb képminőség eléréséhez csatlakoztassa a perifériákat az RGB kimenetekkel az EXT. 1 vagy EXT. 1-3 csatlakozóba. Ha videomagnója rendelkezik Easy Link funkcióval, akkor az EXT. 2 csatlakozóba kell bekötni, hogy érvényesüljenek az Easy Link funkció előnyei.

Videomagnó (VCR-DVD+RW) Videofelvevő berendezés (Videomagnó, DVD-felvevő)

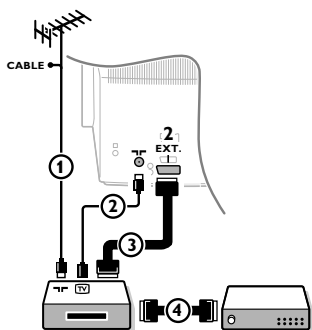

Csatlakoztassa az ábra szerint az ① és ② antennakábel. Kiemelkedő képminőség biztosítása érdekében ajánlatos a ③ eurokábel is csatlakoztatni. Ha készülékén nincs eurokábeles csatlakozó, akkor az antennakábeles csatlakoztatás az egyetlen megoldás. Ekkor szükségessé válik a videofelvevő berendezése vizsgálójelének beállítása és elmentése 0 programszám alatt, vagy a vizsgálójel elmentése 90 és 99 közötti programszám alatt, ld. Kézi beállítás, 6. old. (Lásd a video berendezés használati utasítását)!

A decoder és a videomagnó

Csatlakoztassa a ④ számú eurokábel a decoderhez és a videomagnó speciális eurocsatlakozásához! A bekötés elvégzése előtt olvassa el a videofelvevő használati utasításának ide vonatkozó részét is! A 8. oldalon a Decoder címszó alatt is talál ezzel kapcsolatos információt. A decoder eurokábelrel csatlakoztatható közvetlenül a TV EXT. 1 vagy 2 csatlakozásába is.

Más perifériák (műholdas vevő, decoder, DVD, játékok stb.)

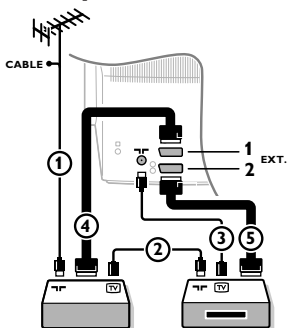

- 1 Csatlakoztassa az ábra szerint az ①, ② és ③ antennakábeleket (csak abban az esetben, ha a periféria rendelkezik tv-antenna be/kimenettel!). A jobb kéminőség érdekében csatlakoztassa készüléket egy ④-es vagy ⑤-ös euroscart kábel segítségével az EXT. 1, 2 vagy 3 -es bemenetek egyikéhez.
- 2 A periféria vizsgálójelének kikeresése ugyanúgy történik, mint a videomagnó esetében.
- 3 Válassza ki a megfelelő berendezést a Beállítás menü Forrás (adójel) címszavai közül (ld. 8. old.).

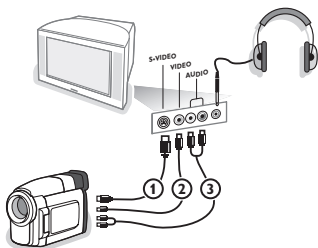

Oldalsó csatlakozások



Videokamera és Camcorder

- 1 Csatlakoztassa a videokamerát az ábra szerint.
- 2 Monokameráját csatlakoztassa a VIDEO ② és AUDIO L (Audio – bal) ③ bemenetbe. Sztereokameráját csatlakoztassa az AUDIO R ③ (Audio – jobb) bemenetbe is! S-VHS kamerája S-VHS szabványú minőséget csak akkor biztosít, ha az S-VHS kábeleket S-VIDEO ① és az AUDIO ③ videobemenetekbe csatlakoztatja.
Figyelmeztetés: Ne csatlakoztassa egyszerre az ① és a ② kábelt, mert ez képtorzítást okozhat!

Fejhallgató

- 1 Csatlakoztassa a fejhallgató dugóját  az ábra szerint.
- 2 A távirányító  gombjának megnyomásával kapcsolja ki a TV beépített hangszóróit!
A fejhallgató impedanciája 8 és 4000 Ohm között kell hogy legyen. A dugaszhüvely 3.5 mm-es.
A fejhallgató hangerejének beállításához válassza a Hang menüben **Fejhallgató Hangerő** módot.

Sztereo erősítő és két külön első hangszóró

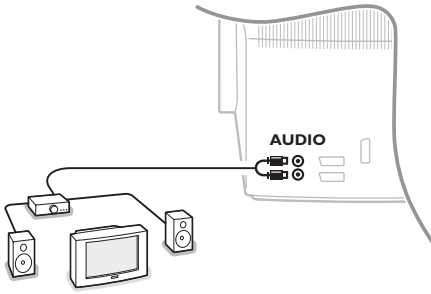

- 1 Csatlakoztassa az audiókábeleket az erősítő audio bemenetéhez, illetve a TV-készülék hátoldalán található **AUDIO L** és **R** kimenetéhez.
- 2 A hang kimenőteljesítményének szabályozása az erősítő hangerő-szabályozójával történik.

Figyelem: A csatlakoztatás előtt kapcsolja ki a TV-készüléket és a hangerősítőt is. Az erősítő hangerejét állítsa minimumra.

A csatlakoztatott berendezések működtetése

A gomb többszöri megnyomásával válassza az **EXT1**, **EXT2**, **EXT3*** vagy **SIDE** lehetőséget annak megfelelően, hogy a készülék hátulján illetve jobb oldalán hová csatlakoztatta az adott berendezést!

Megjegyzés: A készülékek (decoder, videomagnó) többsége automata módban biztosítják az átkapcsolást.

* csak bizonyos típusoknál.

EasyLink funkciós DVD vagy Magnó

A videofelvevő berendezést (videomagnó vagy DVD-felvevő) vagy DVD-magnót kezelheti távirányítóval a képernyőre vetített videomagnó vagy DVD menü segítségével.

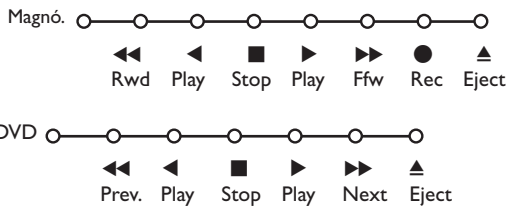

- 1 Nyomja meg a távirányítón a **MENU** gombot.
- 2 A cursor fel/le történő megnyomásával válassza a **Magnó** vagy **DVD** menüt.
- 3 A cursor balra/jobbra, fel/le mozgatásával válassza ki a kívánt Videomagnó vagy DVD funkciót.

A távirányító fedele alatt található, felvételre szolgáló gomb TV módban működtethető. Amennyiben az EasyLink Videomagnó rendelkezik a rendszer standby funkcióval, a gomb 3 másodpercig történő lenyomását követően a TV és a Videomagnó egyaránt készenléti üzemmódba kapcsol.

Audio- és videoberendezés gombok

Ez a rendszer-távírányító a következő Philips-berendezésekkel képes együttműködni: televízió (TV), videó-magnetofon (VCR), DVD-lejátszó (DVD), RC5 szabvány szerinti műholdvevő (SAT), erősítő (AMP) és tuner (+TUNER), valamint CD-lejátszó (CD).

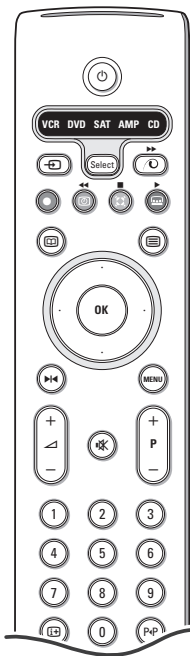

Nyomja meg a **Select** (Kiválasztás) gombot bármelyik a kijelzőn tükrözött berendezés kiválasztásához. Egy másik berendezést Select gomb ismételtlen nyomásával a 2 másodperci időköz folyamán lehet kiválasztani. A kiválasztott berendezésre a lassán villogó fénydiód mutatja meg. A külső berendezés vézerlésehez nyomja meg a távirányító gombjának egyikere. A TV működési rendszer visszatérésre nyomja meg a **Select** gombot amíg villog fénydiód jelző. Ha a 60 másodperc folyamán nem lesz Semilyen cselekedest, a távirányító maga visszatér a TV-vel-működés rendszerbe.

*Megjegyzés: Ha megnyomni és tartani a **Select** (Kiválasztás) gombot több mint két másodperc folyamán, akkor a RC5/RC6 kiválasztási jele közvetítése fog megváltosulni.*

- ⏻ készenléti üzemmódba kapcsolás
- ⏮ pillanatmegállító (**DVD, CD, VCR**)
- felvétel
- ⏪ visszatekerés (**VCR, CD**); keresés előre (**DVD, AMP**)
- stop
- ▶ lejátszás
- ⏩ gyors előretekerés (**VCR, CD**); keresés vissza (**DVD/AMP**)
- ⓘ felirat nyelvének kiválasztása (**DVD**); RDS hírek/TA (**AMP**); véletlenszerű lejátszás (**CD**)
- ☰ **DVD** cím választás; RDS megjelenítés (**AMP**); képernyőn megjelenő info (**CD**)
- ⓘ+ információ megjelenítés
- MENU** menü be- és kikapcsolás
- P+ szegmens, csatorna vagy műsorszám kiválasztása
- 0-9 számjegybetáplálás
- P+P kazetta tárgymutatató (**VCR**), **DVD** szegmens választás frekvencia választás (**AMP**)
- ⌚ VCR időzítő
- ⊗ surround be/ki (**AMP, CD**)
- cursor felfelé/lefelé a következő vagy előző lemez kiválasztása (**CD**)
- cursor balra/jobbra **CD**-track kiválasztása, frekvencia kereséskor fel/le (**AMP**)

A DVD, SAT és a CD kiegészítő üzemmódjai a következő berendezések vezérléséhez programozhatók be: DVD-felvétel (DVD-R), RC6 szabvány szerinti műholdvevő (SAT) és CD-recorder (CD-R) a feltüntetettek helyett.

1 Nyomja meg néhányszor az **Select** gombot, addig, amíg a fénydióda világítani nem kezd.

2 A **DVD-R** programozásához nyomja meg az **OK** gombot + a "2" számot.

Az (**RC6**) szabvány szerinti **SAT** vezérlésének programozásához nyomja meg az **OK** gombot + a "4" számot.

A **CD-R** vezérlésének programozásához nyomja meg az **OK** gombot + a "6" számot.

Most, amikor világít a megfelelő kijelző (DVD, SAT, CD), a távirányító a DVD-R, SAT (RC6) vagy a CD-R berendezésünket fogja vezérelni.

*Megjegyzés: A gyári beállításokhoz történő visszatéréshez vagy távolítsa el néhány percre az elemeket, vagy nyomja meg az **OK** + "1" (DVD üzemmód), vagy + "3" (SAT-RC5 üzemmód), vagy **OK** + "5" (CD üzemmód) kombinációt.*

Felvétel EasyLink funkcióval ellátott videomagnóval

TV üzemmódban a képernyőn megjelenő program közvetlenül felvehető. Tartsa megnyomva több mint 2 másodpercig a távirányító fedele alatt található felvételle szolgáló ● gombot.

Figyelmeztetés: A tévén végzett programszám-váltás a felvételt nem zavarja!

Az **EXT. 1**, **EXT. 3** vagy **SIDE** kimenethez csatlakoztatott perifériáról történő felvétel közben a képernyőn megjelenő műsor nem változtatható

Hasznos tanácsok

A képernyő tisztítása	<p>Ne törölje vagy dörzsölje a képernyőt olyan anyaggal ami megsértheti az üveget. Ne használjon poros ruhát vagy kémiai szereket. Ne érintse a képernyőt puszta vagy zsíros kézzel (néhány kozmetikai készítmény ártalmas lehet a képernyőre). Húzza ki a hálózati csatlakozót mielőtt tisztítani kezdi a képernyőt. Amikor a felület piszkos lesz törölje le finoman vattával vagy más puha anyaggal. Ne használjon acetont, toluolt vagy alkoholt mert ezek a szerek sérülést okozhatnak. Ne használjon folyékony tisztítószerket vagy aeroszolos termékeket. A képernyőre kerülő vícseppeket törölje le amilyen gyorsan csak lehet, amennyiben ezek hosszútávon a képernyőn maradnak deformációt és színvesztést okozhatnak.</p>
Rossz képminőség	<ul style="list-style-type: none"> • Helyes TV-rendszert választott a kézi beállítás menüben? • Nincs túl közel a TV-készülék vagy a szobaantenna a hangszórókhoz, bármely földeletlen audióberendezéshez vagy neonlámpához stb? • Hegyek és magas épületek dupla vagy szellemképet okozhatnak. Néha a külső antenna irányának megváltoztatása is elegendő a kép minőségének javításához. • Amennyiben a képernyőn felismerhetetlen kép vagy teletext jelenik meg, ellenőrizze, hogy helyesen állította-e be a frekvenciát! Ld. Indítás, 6.old. • Nem tudja beállítani a fényerőt, képélességet és kontrasztot? Válassza a Beállítás menüben, 7.old, található Gyári beállítások címszót! • A képminőség romlása olyankor is előfordulhat, ha az EXT1, EXT2 vagy EXT3 kimenetbe csatlakoztatott perifériával egyidejűleg a TV-készülék jobb oldalához csatlakoztatott S-VHS rendszerű videokamerát üzemeltet. Ebben az esetben kapcsolja ki a perifériák egyikét.
Nincs kép	<ul style="list-style-type: none"> • Helyesen csatlakoztatta az antennát? • A dugaszok megfelelően illeszkednek az antennahüvelybe? • Kielégítő az antennakábel állapota? A készülékhez és a kábelhez illő dugaszokat használta?
Nincs hang	<ul style="list-style-type: none"> • Egyik csatornán sincs hang? Ellenőrizze, hogy a hangerő nincs-e minimumra kapcsolva! • Kikapcsol a hang, ha megnyomja a  gombot?
Nem tudta megoldani a képpel és hanggal kapcsolatos problémáját?	<p>Kapcsolja ki, majd újra be készülékét! Hibás készülékét soha ne próbálja egyedül megjavítani! Kérjen tanácsot a készüléket árusító szaküzletől, vagy hívjon tévészerelőt!</p>
Távírányító	<ul style="list-style-type: none"> • Ha a TV nem reagál a távirányítóra, ellenőrizze, hogy a távirányító a helyes funkcióra van-e állítva, illetve az elemek nem merültek-e le. • A távirányító működésképtelensége esetén használhatja a MENU gombot és a készülék elején található +/- gombot.
Menü	<p>Rossz menüt választott? Nyomja meg újra a MENU gombot és lépjen ki a menüből!</p>
Készenléti üzemmód	<p>TV-készüléke készenléti üzemmódban is fogyaszt villamosenergiát. A villamosenergia felhasználás bizonyos a mértékben hozzájárul a levegő- és vízszennyezéshez. Energiafelhasználás: I W.</p>

Spis treści

Potrzebujesz pomocy?

Jeżeli niniejsza instrukcja obsługi nie daje odpowiedzi na Twoje pytanie, «Porady» zaś nie rozwiązują problemu z Twoim telewizorem, możesz zadzwonić do Lokalnego Ośrodka Obsługi Klientów lub Ośrodka Serwisowego Philipsa. Patrz załączony folder zawierający informacje o warunkach gwarancji w całym świecie. Prosimy Cię, abyś przed zwróceniem się o pomoc do Philipsa, miał w pogotowiu dane o modelu i numerze wyrobu, które możesz znaleźć z tyłu telewizora lub na opakowaniu.

Model:

Nr wyrobu:

Z powodu ciągłych udoskonaleń produktu producent zastrzega sobie prawo do zmian w instrukcji obsługi.



Polecenia co do postępowania ze sprzętem wysłużonym

Philips dba o produkcję przyjazną dla środowiska. Twój nowy telewizor zawiera materiały, które da się przetworzyć i użyć ponownie.

Po zezarzeniu się sprzętu wyspecjalizowane firmy mogą zadbać o jego zdemontowanie, wyodrębnienie materiałów nadających się do przeróbki i ponownego użycia minimalizując ilość materiałów przeznaczonych do wyrzucenia. Prosimy o przestrzeganie lokalnych przepisów postępowania ze starym sprzętem telewizyjnym.

UWAGA!

W odbiorniku wysokie napięcie! Przed zdjęciem obudowy wyjąć wtyczkę z gniazda sieciowego!



Właściwości systemu EasyLink opierają się o zasadę działania «za jednym naciśnięciem». Oznacza to, że kolejne czynności wykonywane są jednocześnie przez telewizor i magnetowid, pod warunkiem, że obydwa urządzenia są wyposażone w funkcję EasyLink i połączone eurokablem należącym do wyposażenia Twojego magnetowidu.

Instalacja

Przygotowanie	2
Przyciski na górnej powierzchni telewizora	2
Pilot	3-4
Korzystanie z menu	5
Wybór języka menu i kraju	5
Wprowadzenie do pamięci kanałów TV	6
Strojenie auto	6
Strojenie ręczne.....	6
Nazwa stacji	6
Zmiana kolejności.....	7
Ulubione programy	7
Konfiguracja telewizora	7
Ogólny	7
Źródło	8
Dekoder	8
Demo	9

Działanie

Menu TV	
Menu «Obraz»	9-10
Menu «Dźwięk»	10
Menu «Funkcje»	11
Przewodnik po telegazecie	12
Telegazeta	13-14

Podłączenie urządzeń zewnętrznych

Podłączenie i wybór urządzeń	15-16
Przyciski sterowania urządzeniami audio i wideo	17
Porady	18

PL

Przygotowanie

- 1 Ustaw odbiornik TV na twardej powierzchni.

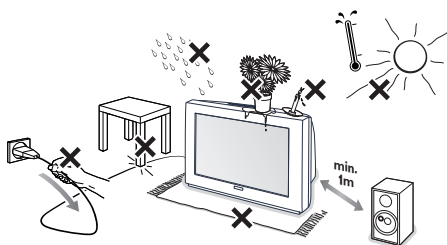

W celu zapewnienia wentylacji zestaw dookoła odbiornika co najmniej 5 cm wolnej przestrzeni. Nie należy ustawiać odbiornika na dywanie. Aby uniknąć sytuacji niebezpiecznych, nie ustawiaj na odbiorniku żadnych przedmiotów. Unikaj nagrzewania, działania bezpośrednich promieni słonecznych, deszczu lub wody.

- 2 Włóż dokładnie wtyczkę antenową do gniazda anteny z tyłu telewizora.
- 3 Podłącz wtyczkę sieciową telewizora do gniazda ściennego sieci o napięciu 220-240V.

- 4 Pilot: Włóż 2 należące do wyposażenia baterie (Typ R6-1,5V).

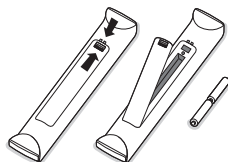

Należące do wyposażenia baterie nie zawierają metali ciężkich, rtęci i kadmu. Prosimy o przestrzeganie obowiązujących w miejscu Twojego zamieszkania przepisów w zakresie likwidowania zużytych baterii.

- 5 Włącz telewizor: naciśnij wyłącznik zasilania ① z przodu Twojego telewizora. Z przodu telewizora zapali się wskaźnik, i ekran będzie się świecił. Jeżeli TV jest w stanie czuwania (czerwonego wskaźnik), naciśnij przyciski **-P+** lub **⏻** pilota.

Przyciski na górnej powierzchni telewizora

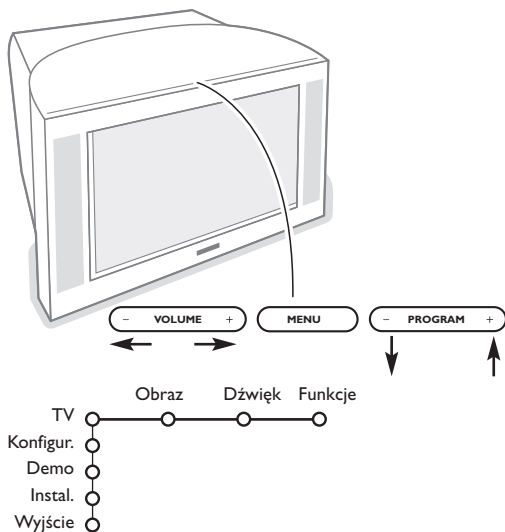

Jeżeli zgubisz czy uszkodzisz pilot, możesz nadal zmieniać niektóre podstawowe ustawienia za pomocą przycisków na górnej powierzchni TV.

Naciskaj:

- przyciski **VOLUME** - lub +, aby wyregulować głośność;
- przyciski **PROGRAM** - lub +, aby wybrać kanały TV lub źródła sygnału.

Przyciskiem **MENU** możesz przywołać główne menu nie używając pilota.

Użyj:

- przycisków **VOLUME** - lub + oraz przycisków **PROGRAM** - lub +, aby wybrać pozycje menu we wskazanych kierunkach;
- przycisku **MENU**, aby potwierdzić dokonany wybór.

Uwaga: Gdy menu jest aktywowane za pomocą przycisku **MENU** na górnej powierzchni telewizora, jedynie pozycja **Wyjście** umożliwia Ci wyjście z menu. Przesuń kursor do pozycji **Wyjście** i naciśnij przycisk **MENU**.

Uwaga: Większość przycisków aktywuje określoną funkcję po jednokrotnym naciśnięciu. Drugie naciśnięcie deaktywuje funkcję. Gdy przycisk uaktywnia kilka opcji, ukazuje się niewielka lista. Naciskaj raz po raz, aby wybrać kolejną pozycję z listy. Lista znika automatycznie po 4 sekundach, albo naciśnij **OK**, aby usunąć ją natychmiast.

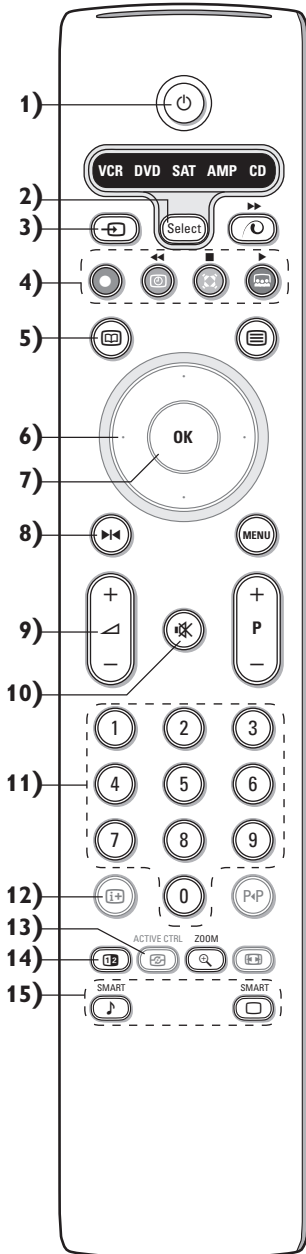

- 1) **Tryb czuwania**
Naciśnij ten przycisk, aby wyłączyć lub wyłączyć telewizor. Gdy telewizor jest wyłączony, pali się wskaźnik czerwony.
- 2) **VCR DVD SAT AMP CD**
Przyciski służące do sterowania sprzętem audio oraz wideo (str. 17).
- 3) **Wybór urządzeń zewnętrznych** (str. 16)
- 4) **Przyciski służące do sterowania sprzętem audio oraz wideo** (str. 17).
● **Nagrywanie**
Patrz: Nagrywanie za pomocą magnetowidu wyposażonego w funkcję EasyLink, str. 17.
- 5) **Przewodnik Telegazie** (dostępne wyłącznie w niektórych wersjach odbiorników) wł./wył. str. 12
Naciśnij przycisk **12**, aby wys-wietlić Przewodnik po Telegazecie na lewej połowie ekranu.
- 6) **Kursor**
Te 4 przyciski umożliwiają poruszanie się w menu.
- 7) **OK** Naciśnij ten przycisk
 - będąc w menu, aby aktywować wybrany tryb.
 - aby wyświetlić listę programów.
- 8) **Stopkl.** : Służy do zatrzymania obrazu.
- 9) **-VOL+ (Siła głosu)** : Aby wyregulować głośność
- 10) **Przerwanie/wznowienie dźwięku**
- 11) **0/9 Przyciski numeryczne**
Służą do wyboru kanału TV. W wypadku dwucyfrowego numeru programu, podaj drugą cyfrę zanim zniknie kreska. Aby niezwłocznie przełączyć na wybrany kanał telewizyjny o jednocyfrowym numerze, naciśnij i przytrzymaj nieco dłużej przycisk z tym numerem.
- 12) **Informacja ekranowa**
Naciśnij ten przycisk, aby wyświetlić informacje dotyczące wybranego kanału i programu telewizyjnego.
Informacja o menu/o pilocie
Gdy menu jest na ekranie, naciśnij przycisk **i+**, aby wyświetlić informacje o wybranej pozycji menu. Aby uzyskać informacje o funkcjach pilota w trakcie wyświetlania informacji o menu, naciśnij dowolny przycisk na pilocie. Przycisk w tym wypadku nie pełni swej normalnej funkcji.
- 13) **Active control (Aktywne sterowanie)** (dostępne wyłącznie w niektórych wersjach odbiorników) patrz str. 13.
- 14) **12 Ekran podwójny** (dostępne wyłącznie w niektórych wersjach odbiorników)
 - 1) Naciśnij przycisk **12** lub **12**.
Naciśnij przycisk **12** aby wyświetlić w prawej części ekranu telegazetę czy przewodnik po telegazecie.
 - 2) **Przewodnik po obrazie/telegazecie:**
 - Naciśnij przycisk przesuwania kursora w lewo/w prawo, aby wybrać kanał telewizyjny.
 - Naciśnij przycisk przesuwania kursora w dół, aby przesunąć wskaźnik ku niebieskiej "kulce" na lewym ekranie.
 - Naciśnij **-P+**, aby wybrać inny kanał telewizyjny.
 - Obraz/Telegazeta: Patrz Wybór aktywnego ekranu, str. 13.
 - 3) Naciśnij przycisk **12**, aby wyłączyć tryb ekranu podwójnego.
- 15) **Wstępna regulacja obrazu i dźwięku**
Służy do wybrania jednego z ustawionych wstępnie trybów odtwarzania dźwięku lub wyświetlania obrazu. *Pozycja Osobiste odpowiada ustawieniom wybranym w menu.*

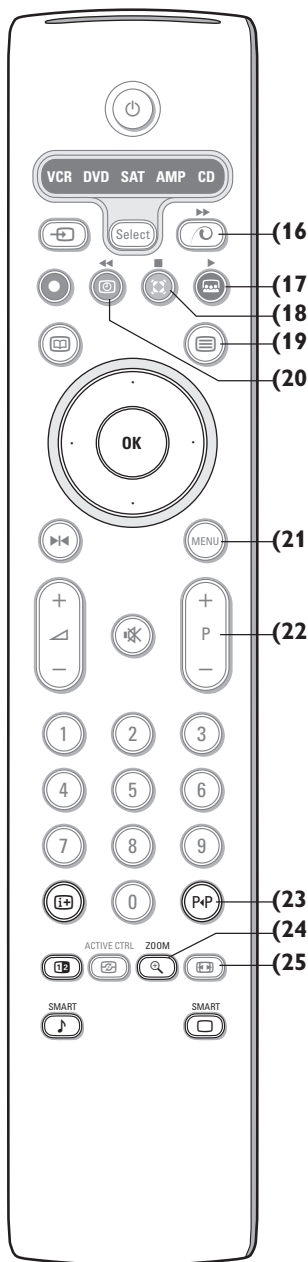

- 16) **Demonstrowanie systemu Pixel Plus 2 wł./wył.**
W prawej części tryby Pixel Plus 2 i Digital Natural Motion (Cyfrowy ruch naturalny) są włączone.
- 17) **Cinema Go** (Pokaz filmu)
Patrz załączoną osobno instrukcję obsługi systemu Cinema Link.
- 18) **Efekt surround Incredible surround** (Nieprawdopodobny surround)
Gdy w wypadku transmisji programu stereo wybierze się tryb Incredible surround (Nieprawdopodobny surround), wydaje się, że głośniki zostały odsunięte dalej od siebie.
- 18) **Dolby Virtual surround** (Wirtualny Dolby surround)
Optymalnie nadaje się do sygnałów Dolby surround. Odtwarzany niecodzienny efekt dźwiękowy umożliwia Ci przeżycie efektu Dolby surround Pro Logic.
Patrz: menu Dźwięk, Efekt 3-wymiarowy, str. 10.
Uwaga: Możesz dokonać takiego samego wyboru w menu Dźwięk, Efekt surround, str. 10.
- 19) **Telegazeta** (dostępne wyłącznie w niektórych wersjach odbiorników) wł./wył. str. 13
Naciśnij przycisk 12, aby wyświetlić telegazetę na prawej połowie ekranu.
- 20) **Wyświetlenie czasu:** Na ekranie wyświetlany jest czas.
- 21) **MENU:** Główne menu patrz str. 5
- 22) **-P+ Wybór programów**
Przyciski służą do przeglądania kanałów TV i źródeł sygnału wpisanych do listy ulubionych kanałów i źródeł.
- 23) **P+P Smart surf** (Szybkie przełączanie)
Używając tego przycisku możesz z łatwością przełączać od 2 do 9 różnych kanałów TV lub źródeł sygnału. Patrz Ogólny, Smart surf, str. 7.
Aby usunąć z ekranu listę Smart surf, naciśnij przycisk **OK** albo chwilę poczekać, aż sama zniknie.
- 24) **Zoom**
Naciśnij kilkakrotnie przycisk zoom OK aby wybrać jedną z możliwości (x1, x4, x9, x16). Dodatkowo możesz przesunąć po ekranie okno zoom przy pomocy przycisków kursora.
Okno zoom powraca do pozycji początkowej: po zmianie programu, formatu obrazu (ręcznej lub automatycznej), po wyborze podwójnego obrazu. W trybie podwójnego obrazu zoom jest wyłączony.
- 25) **Format obrazu**
Naciśnij ten przycisk raz po raz lub przesuwaj kursor w górę/w dół, aby wybrać jeden z następujących formatów obrazu:
Jeżeli twój odbiornik posiada ekran 16:9.: Auto format, Super zoom, 4:3, Format 14:9, Format 16:9, Napisy zoom, Szeroki ekran.
Jeżeli twój odbiornik posiada ekran 4:3.: Auto format, 4:3 lub Format skompresowany.

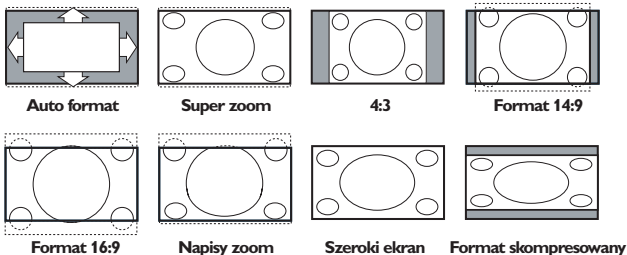

Wybór formatu Auto sprawia, że obraz wypełnia ekran w maksymalnym możliwym stopniu. W trybie Auto napisy na czarnym tle u dołu ekranu stają się widoczne. Logo stacji nadawczej w rogu czarnego paska u góry ekranu w trybie tym znika z ekranu.

Tryb Super zoom usuwa z minimalnymi zniekształceniami czarne pasy po bokach ekranu, gdy się ogląda programy nadawane w formacie 4:3.

W formatach obrazu Kino 14:9, Kino 16:9, Superzoom lub Napisy zoom możesz uwidocznic napisy za pomocą przycisków przesuwania kursora w górę/ w dół.

Korzystanie z menu

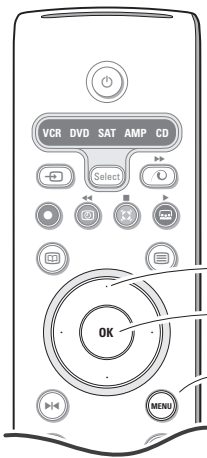

- kursor do wyboru ustawień
- przycisk **OK** do aktywowania
- powrót lub włączenie/ wyłączenie Głównego menu

Naciśnij przycisk **i+** aby uzyskać informacje o wybranej pozycji menu.

- 1 Naciśnij przycisk **MENU** na pilocie, aby przywołać Główne menu. W każdej chwili możesz wyjść z menu ponownie naciskając przycisk **MENU**.

Uwaga: Jeżeli masz podłączony sprzęt w systemie Cinema Link, w menu znajdzie się więcej pozycji.

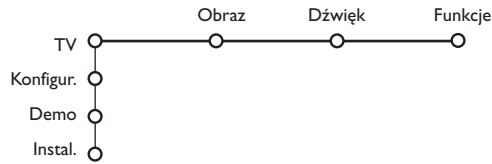

- 2 Użyj przycisków przesuwania kursora w górę/w dół do wyboru menu **TV**, **Konfigur.**, **Demo** lub **Instal.** Przesuwając kursor w lewo/w prawo wybierz **Obraz**, **Dźwięk** lub **Funkcje**.

Uwaga: Czasem na ekranie ukazują się nie wszystkie pozycje menu (na pozostałe wskazuje skupisko niebieskich kulek). Aby odsonić wszystkie pozycje, przesuвай kursor w dół czy w prawo.

- 3 Aby wybrać określoną pozycję menu, użyj przycisków do przesuwania kursora w lewo/w prawo.
- 4 Ponownie użyj przycisków przesuwania kursora w górę/w dół, aby wybrać element sterowniczy, który chcesz wybrać lub dostroić.

Uwaga: Pozycje czasowo niedostępne czy nie mające zastosowania są pokazane w kolorze jasnoszarym i nie mogą zostać wybrane.

Instalacja

Menu instalacji zawiera następujące pozycje:

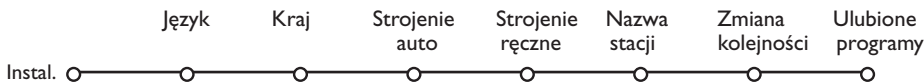

EasyLink

Jeżeli Twoje urządzenie rejestrujące jest wyposażone w funkcję EasyLink, to w trakcie instalacji język, kraj oraz dostępne kanały są automatycznie transmitowane do urządzenia rejestrującego wideo.

Wybór języka menu i kraju

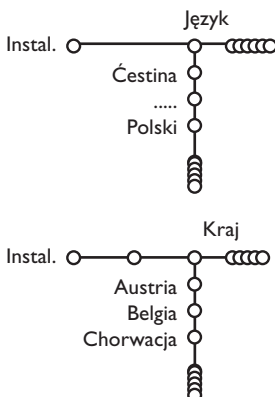

- 1 Naciśnij przycisk **MENU** na pilocie.
- 2 Użyj przycisku przesuwania kursora w dół, aby wybrać **Instal.**
- 3 Użyj przycisku przesuwania kursora w prawo, aby wybrać **Język**. Działaj zgodnie ze wskazówkami ukazującymi się na ekranie.
- 4 Użyj przycisku przesuwania kursora w górę/w dół, aby wybrać preferowany język i naciśnij przycisk **OK**, aby potwierdzić dokonany wybór.
- 5 Użyj przycisku przesuwania kursora w prawo, aby wybrać **Kraj**.
- 6 Wybierz kraj, w którym aktualnie przebywasz, i naciśnij przycisk **OK**.
Wybierz **Inny**, jeżeli w wykazie brak potrzebnego kraju.
- 7 Dalsze czynności wykonuj w menu **Instal.**

Wprowadzenie do pamięci kanałów TV

Po właściwym ustawieniu języka i kraju możesz odszukać i wprowadzić do pamięci potrzebne Ci kanały na dwa różne sposoby: używając Strojenia auto lub Strojenia ręcznego (strojenie kanału po kanale). Dokonaj wyboru przesuując kursor w prawo.

Strojenie auto

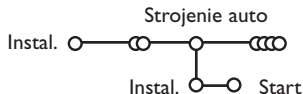

1 Wybierz **Strojenie auto** w menu Instal.

Uwaga: Aby działało autoprogramowanie, wszystkie kanały mają być odblokowane. Na żądanie systemu wprowadź Twój kod PIN w celu odblokowania wszystkich kanałów. (Patrz: TV, menu Funkcje, Blok funkcje, str. 11.)

2 Naciśnij przycisk przesuwania kursora w dół. Ukazuje się dodatkowa opcja autoprogramowania **Start** (Uruchomienie).

3 Naciśnij przycisk przesuwania kursora w prawo.

4 Ukazuje się komunikat **Wyszukiwanie**, i zostanie wyświetlony przebieg autoprogramowania.

W wypadku wykrycia systemu kablowego lub kanałów TV nadających ACI (Automatic Channel Installation - automatyczne strojenie kanałów), ukazuje się lista programów. W razie braku systemu nadawczego ACI kanały są numerowane zgodnie z wybranymi ustawieniami języka i kraju. Można użyć funkcji «Zmiana kolejności», aby zmienić ich numerację. Patrz str. 7.

*Jest możliwe, że spółka kablowa lub kanał TV nadaje menu wyboru programów. Układ i zestaw pozycji takiego menu określone są przez spółkę kablową lub kanał TV. Wybierz potrzebną Ci pozycję kursorem i naciśnij przycisk **OK**.*

Strojenie ręczne

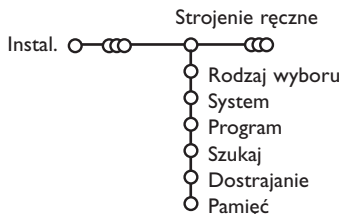

Wyszukiwanie i wprowadzenie do pamięci kanałów TV wykonywane jest po kolei kanał po kanale. Będziesz musiał wykonać wszystkie kroki w menu Strojenie ręczne.

1 Wybierz pozycję **Strojenie ręczne** z menu Instal.

2 Naciśnij przycisk przesuwania kursora w dół. Wykonuj ukazujące się na ekranie polecenia.

Uwaga: Wyszukiwanie lub bezpośredni wybór kanału TV.

Jeżeli znasz częstotliwość, numer kanału kablowego lub eterowego, wprowadź bezpośrednio 3 lub 2 cyfry odpowiadające częstotliwości używając przycisków numerycznych od 0 do 9 (np., 048). Aby kontynuować, naciśnij przycisk kursora "w dół".

Aby wyszukać inny kanał TV, powtórz powyższe czynności.

Nazwa stacji

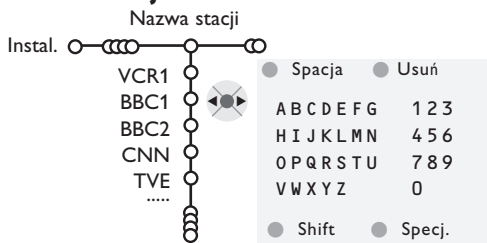

Możesz zmienić zachowane w pamięci nazwy lub nadać nazwę kanałowi TV, jeżeli nie została jeszcze wprowadzona. Nazwa do 5 liter lub cyfr może być nadana programom o numerach od 0 do 99.

1 Wybierz pozycję **Nazwa stacji** z menu Instal. i naciśnij przycisk przesuwania kursora w dół.

2 Wybierz numer programu.

Uwaga: Trzymaj wciśnięty przycisk przesuwania kursora w górę/w dół, aby szybko przesuwać listę programów.

3 Naciśnij przycisk przesuwania kursora w prawo.

Na ekranie ukazuje się klawiatura. Naciśnij przycisk przesuwania kursora w prawo, aby wejść do klawiatury. Przesuwaj kursor w górę/w dół, w lewo/w prawo, aby wybrać pierwszy znak i naciśnij **OK**. Powtórz to dla każdego znaku, który chcesz wprowadzić. Wybierz **Spacja**, aby wprowadzić odstęp; **Usuń**, aby usunąć wyróżnioną literę we wprowadzonej nazwie; **Shift**, aby wyświetlić na klawiaturze litery duże i małe; **Specj.**, aby wyświetlić na klawiaturze symbole specjalne. Aby potwierdzić wybór, naciśnij **OK**.

4 Po nadaniu nazwy kilkakrotnie naciśnij przycisk przesuwania kursora w lewo.

5 Wybierz inny numer programu i powtórz kroki **3** - **4**.

Zmiana kolejności na liście programów

Możesz zgodnie z Twoimi preferencjami zmieniać kolejność zapamiętanych kanałów TV.

- 1 Wybierz pozycję **Zmiana kolejności** w menu Instal.
- 2 Wykonuj ukazujące się na ekranie polecenia.

Wybór ulubionych kanałów TV

- 1 Wybierz pozycję **Ulubione programy** z menu Instal.
- 2 Przesuwając kursor w górę/w dół wybierz numer programu.
- 3 Przesuwając kursor w prawo wybierz **Tak** lub **Nie**.
- 4 Powtórz kroki 2 i 3 dla każdego kanału TV lub zewnętrznego źródła sygnału, które chcesz traktować jako ulubione lub usunąć z listy ulubionych.

Konfiguracja telewizora

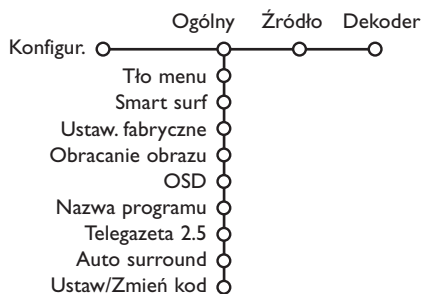

Menu Konfiguracja zawiera pozycje sterujące ustawieniami funkcji odbiornika TV, środków sprzętowych, obsługujących oraz urządzeń zewnętrznych, które mogą być podłączone do telewizora.

Menu **Ogólny** umożliwia Ci zmianę różnych ustawień, które w założeniu są dostrajane rzadziej niż większość innych ustawień.

Menu **Źródło** umożliwia Ci wybranie źródła sygnału. Menu **Dekoder** umożliwia Ci wyznaczenie jednego lub większej ilości numerów programów w charakterze numerów programów dekodera.

Naciśnij przycisk pilota, aby uzyskać informacje o wybranej pozycji menu.

Ogólny

Smart surf

- 1 Wybierz pozycję **Smart surf**.
- 2 Przesuwając kursor w lewo/w prawo wybierz
 - **2 programy**, jeżeli chcesz, aby przycisk P4P umożliwił przełączenie między kanałami bieżącym a wybranym poprzednio,
 - **9 programów**, jeżeli chcesz, aby naciśnięcie przycisku P4P przywoływało listę składającą się z kilku (do 9) kanałów do wybrania,

Dodawanie/usuwanie kanału czy źródła sygnału:

Nastaw kanał czy źródło sygnału, które chcesz dodać czy usunąć. Aby to wykonać, naciśnij przycisk P4P, a następnie przycisk przesuwający kursor w prawo.

Uwaga: Jeżeli na liście już jest 9 kanałów/źródeł sygnału, zostanie usunięta ostatnia pozycja u dołu listy.

Ustawienia fabryczne

Ta funkcja przywraca fabrycznie predefiniowane wartości nastaw obrazu i dźwięku lecz zachowuje ustawienia instalacji kanału.

OSD (Wyświetlanie informacji ekranowej)

Patrz «Pilot», str. 3, Informacja ekranowa.

- 1 Wybierz pozycję menu **OSD**.
- 2 Wybierz **Normal**, aby aktywować stałe wyświetlanie numeru programu. W tym wypadku jest też podawana poszerzona informacja o kanale TV i programie. Jeżeli wybierzesz **Minimum**, uzyskasz uszczuploną informację o kanale.
Uwaga: Gdy włączony jest tryb «Napisy» - patrz «Funkcje», str. 11, ciągłe wyświetlanie numeru programu nie jest możliwe.

Telegazeta 2.5

Niektórzy nadawcy oferują możliwość oglądania na stronach telegazety bogatszych kolorów, innej kolorystyki tła, lepszych obrazów.

- 1 Wybierz pozycję menu **Telegazeta 2.5**.
- 2 Naciśnij przycisk przesuwania kursora w prawo, aby wybrać **Telegazeta 2.5 Zał.**, jeżeli chcesz skorzystać z zalet tej funkcji.
- 3 Jeżeli wolisz bardziej neutralny układ telegazety, naciśnij ponownie przycisk przesuwania kursora w prawo, aby wybrać **Telegazeta 2.5 Wył.** Dokonany wybór jest ważny dla wszystkich kanałów nadających telegazetę.

Uwaga: Przełączenie nadawanej telegazety do trybu «Telegazeta 2.5» może potrwać kilka sekund.

Auto surround

Czasem nadawca stosuje specjalne sygnały transmitując kodowane programy o dźwięku surround.

Gdy funkcja **Auto Surround** jest ustawiona na **Wł.**, telewizor automatycznie przełącza się na najodpowiedniejszy tryb dźwięku surround.

Ustal/Zmień kod

Pozycja «Blok. funkcje» (patrz «TV», «Funkcje», str. 11) umożliwi blokowanie kanałów zapobiegające oglądaniu określonych programów przez dzieci. Aby oglądać zablokowane kanały, należy podać 4-cyfrowy kod dostępu. Pozycja menu Ustal/Zmień kod umożliwi stworzenie lub zmianę Twojego osobistego numeru identyfikacyjnego (Personal Identification Number - PIN).

- 1 Wybierz **Ustal/Zmień kod**.
- 2 Jeżeli dotąd kodu nie podano, pozycja menu ustawiona jest na **Ustal kod**. Jeżeli kod został już wcześniej podany, pozycja menu ustawiona będzie na **Zmień kod**. Wykonuj ukazujące się na ekranie polecenia.

To ważne: Jeżeli zapomniałeś Swój kod!

- 1 Wybierz pozycję **Zmień kod** w menu Ogólny i naciśnij **OK**.
- 2 Naciśnij przycisk przesuwania kursora w prawo i podaj uniwersalny kod zastępczy 8-8-8-8.
- 3 Naciśnij przycisk sterowania kursorem ponownie i podaj nowy osobisty 4-cyfrowy kod. Poprzedni kod zostaje skasowany, a nowy wprowadzony do pamięci.

Źródło

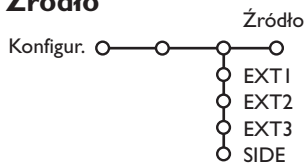

Dzięki temu menu możesz wskazać urządzenie zewnętrzne, które podłączyłeś do jednego z zewnętrznych wejść.

- 1 Naciśnij przycisk przesuwania kursora w prawo, aby wejść do listy typów urządzeń zewnętrznych podłączonych do wybranego wejścia.
- 2 Wybierz urządzenie zewnętrzne przesuując kursor w górę/w dół.

Skoro wybierzesz źródło sygnału, np. DVD, źródło to zostanie wybrane automatycznie za każdym razem, gdy Twój pilot znajdzie się w trybie DVD, patrz str. 3, oraz gdy naciśniesz na pilocie przycisk .

Dekoder

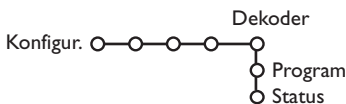

Jeżeli do telewizora podłączony jest dekodery lub deszyfrator, (patrz str. 15), możesz wyznaczyć jeden lub większą ilość numerów programów w charakterze numerów programów dekodera.

- 1 Przesuwając kursor w prawo wybierz **Dekoder**.
- 2 Wybierz **Program**.

- 3 Wybierz numer programu, pod którym zachowałeś program dochodzący z Twojego dekodera.
- 4 Wybierz **Status**.
 - Wybierz wejście używane do podłączenia Twojego dekodera: **Nie**, **EXT1** lub **EXT2**.
 - Wybierz **Nie**, jeżeli nie chcesz, aby wybrany numer programu aktywowano jako numer programu dekodera.

*Uwaga: Wybierz **EXT.2**, gdy dekodery jest podłączony do Twojego magnetowidu wyposażonego w funkcję EasyLink.*

Demo

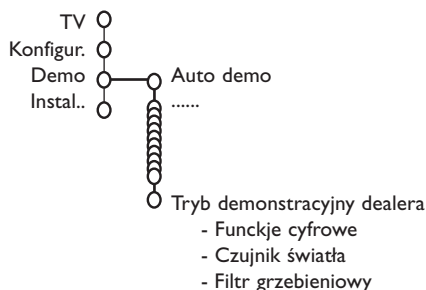

Menu Demo umożliwia zademonstrowanie każdej funkcji telewizora osobno albo w ciągłym cyklu.

Jeżeli wybrano tryb **Auto demo**, zostaną pokazane wszystkie możliwości telewizora po kolei cyklicznie. Naciśnij jeden z przycisków kursora, aby zatrzymać demonstrowanie automatyczne. Jeżeli wybrano tylko jedną z funkcji, zostanie ona zademonstrowana tylko jeden raz, po czym menu Demo ukaże się znowu.

Uwaga: Tryb demonstracyjny dealera nie stanowi części sekwencji automatycznej i może być aktywowany tylko osobno.

Menu TV (Telewizor)

Naciśnij przycisk **MENU** na pilocie, aby przywołać główne menu.

Naciśnij przycisk **i+** na pilocie, aby uzyskać informacje o wybranej pozycji menu.

Obraz

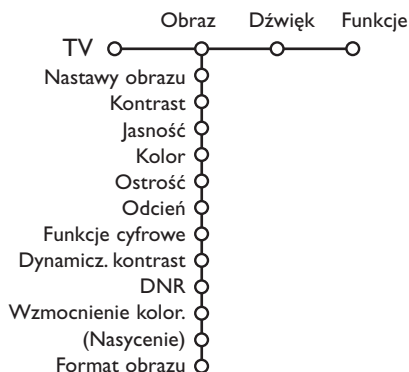

- 1 Naciśnij przycisk przesuwania kursora w prawo, aby wybrać **Obraz**.
- 2 Przesuwając kursor w górę/w dół wybierz pozycje menu w menu **Obraz**.
- 3 Przyciskami przesuwania kursora w lewo/w prawo wyreguluj ustawienia, lub przesuwając kursor w prawo wejdź do listy pozycji podmenu. Wybierz pozycję podmenu przesuwając kursor w górę/w dół.

Uwaga: Aby usunąć tło menu przed wyregulowaniem ustawień obrazu, patrz «Konfiguracja», «Ogólny», str. 7.

Nastawy obrazu

Wybierz **Nastawy obrazu**, aby wyświetlić listę predefiniowanych ustawień obrazu. Każde z tych ustawień odpowiada określonym ustawieniom fabrycznym.

Pozycja **Personalny** dotyczy osobiście preferowanych ustawień obrazu w menu obrazu.



Funkcje cyfrowe

Pixel Plus 2 jest ustawieniem najidealniejszym, podwaja ono zdolność rozdzielczą w poziomie oraz zwiększa liczbę linii o 33%. Możesz ewentualnie wybrać Kino Plus, jeżeli efekt "hala" Ci przeszkadza. W zależności od własnych upodobań, możesz również wybrać Podwojenie linii lub 100 Hz Digital Scan (Wybieranie cyfrowe).

Uwaga: Gdy oglądasz materiał nagrany w systemie 60 Hz NTSC, opcje zmieniają na Pixel Plus 2, Movie Plus lub Progressive, czyli wybieranie kolejno- liniowe bez kompensacji ruchu.

Active Control (Aktywne sterowanie)

Odbiornik TV ciągle mierzy i koryguje wpływające sygnały, aby zapewnić jak najlepszą jakość obrazu.

- 1 Naciśnij przycisk  na pilocie.
- 2 Ukazuje się menu **Active Control** (Aktywne sterowanie).
- 3 Naciskając przycisk przesuwania kursora w górę/w dół wybierz wartości **Wył.**, **Minimalna**, **Średnia** (zalecana) lub **Maksymalna**.
Ustawienia obrazu są ciągle automatycznie optymalizowane, ukazują to wskaźniki słupkowe. Pozycji menu nie da się wybrać.
- 4 Naciskając przycisk przesuwania kursora w prawo wybierz **Nastawy obrazu**.
- 5 Naciskając przycisk przesuwania kursora w górę/w dół wybierz któreś z predefiniowanych ustawień obrazu.
- 6 Naciskając przycisk przesuwania kursora w prawo wybierz **Active display** (Zobrazowanie aktywne).
- 7 Naciskając przycisk przesuwania kursora w górę/w dół wybierz Pokaż wskaźniki , którąkolwiek część ekranu podwójnego lub **Wył.**
Gdy wybierasz Dynamiczny kontrast, Pixel Plus 2, DNR (Cyfrowe tłumienie szumów) czy DNM (Dynamiczny ruch naturalny), ekran telewizora zostaje podzielony na dwie części: w lewej części ustawienie wybranej cechy obrazu jest wyłączone; w prawej jest ono włączone.
- 8 Naciśnij ponownie przycisk , aby wyłączyć menu Active Control.

Dźwięk



- 1 Naciśnij przycisk przesuwania kursora w prawo, aby wybrać menu **Dźwięk**.
- 2 Przesuwając kursor w górę/w dół wybieraj pozycje w menu **Dźwięk**; ustawienia należy regulować naciskając przyciski przesuwania kursora w lewo/w prawo. Należy pamiętać, że ustawienia kontrolne znajdują się w normalnym średnim zakresie, gdy kreska skali jest po środku.

Nastawy dźwięku

Wybierz **Nastawy dźwięku**, aby wyświetlić listę predefiniowanych ustawień dźwięku, z których każde odpowiada określonym ustawieniom fabrycznym wielkiej częstotliwości i małej częstotliwości.
Pozycja **Personalny** dotyczy osobiście preferowanych ustawień dźwięku w menu dźwięku.

Uwaga:

- Niektóre pozycje menu są dostępne tylko w przypadku zastosowania konfiguracji **Cinema Link** i uaktywnienia **Cinema Link**. Inne sterowane są przez odbiornik akustyczny, nie zaś telewizyjny. Patrz załączony osobno folder do **Cinema Link**.
- Pozycja **Fonia I-II** dostępna jest tylko dla podwójnego kanału transmisji dźwięku.
- Pozycję **Mono/Stereo** (przełączanie trybów Mono/Stereo) możesz wybrać tylko w wypadku transmisji analogowej stereo.
- Pozycję **Nicam/Analogowy** da się wybrać tylko w wypadku transmisji w systemie Nicam.

Funkcje



Lista programów

Naciśnij przycisk **OK**, aby przełączyć na wybrany kanał telewizyjny lub zewnętrzne źródło sygnału.

Wybór napisów

Stronę napisów należy zachować w pamięci dla każdego kanału telewizyjnego:

Włącz telegazetę i wybierz właściwą stronę napisów z indeksu. Wyłącz telegazetę. Pozycja menu **Napisy Zał.** zapewnia automatyczne wyświetlanie napisów na wybranych kanałach telewizyjnych jeżeli, napisy są nadawane. Specjalny symbol będzie wskazywał, że tryb jest włączony.

Wybierz pozycję **Włącz gdy wyciszony**, jeżeli chcesz, aby napisy były automatycznie wyświetlane, tylko gdy dźwięk jest wyciszany przyciskiem **⏸** na pilocie.

Blokowane funkcje

- 1 Wybierz pozycję menu **Blok. funkcje**.

Blok. funkcje ○ — Blok. czasowa
Blok. funkcje ○ — Blok. pers. — Blok. progr.
Odblokuj

- 2 Naciśnij przycisk przesuwania kursora w prawo, aby wejść do menu **Blok. funkcje**. Ukaże się polecenie podania Twego kodu.

*Uwaga: Za każdym razem wchodząc do menu **Blok. funkcje** będziesz musiał podać Swoją kod dostępu.*

To ważne: Jeżeli zapomniałeś Swoją kod!
Patrz str. 8

- 3 Wybierz jedną z pozycji menu **Blok. funkcje**:
 - **Blokada**, jeżeli chcesz zablokować wszystkie kanały i urządzenia zewnętrzne.
 - **Blokada pers.** i naciśnij przycisk przesuwania kursora w prawo.

Wybierz:

- **Blok. czasowa**, jeżeli chcesz od określonej godziny zablokować wszystkie programy. Naciśnij przycisk przesuwania kursora w prawo i wprowadź czas przesuwając kursor w górę/w dół i w prawo. Naciśnij przycisk **OK**, by potwierdzić.
- **Blok. progr.**, jeżeli chcesz zablokować określony kanał telewizyjny czy urządzenie zewnętrzne;
- Wybierz **Odblokuj**, aby odblokować wszystkie ustawione poprzednio blokady.

- 1 Naciśnij przycisk przesuwania kursora w prawo, aby wybrać **Funkcje**.
- 2 Przesuwając kursor w górę/w dół wybieraj pozycje menu **Funkcje**, ustawienia w menu reguluj naciskając przyciski przesuwania kursora w lewo/w prawo.

Timer

- 1 Przesuwając kursor w dół wybierz **Timer**.

Timer ○ — Zał. — VCR1 — — 15:45
BBC1 — —
BBC2 — —
CNN — —
TVE — —
Niedziela
Poniedziałek
Codz. Zał.

- 2 Przesuwając kursor w prawo wybierz **Zał.**
- 3 Jeszcze raz naciśnij przycisk przesuwania kursora w prawo, aby wejść do listy progr.
- 4 Wybierz kanał TV lub urządzenie zewnętrzne, którego włączenie chcesz zaprogramować na określony czas i dzień.
- 5 Ponownie przesun kursor w prawo, aby wybrać dzień tygodnia, lub wybierz **Codz. Zał.**
- 6 Jeszcze raz przesun kursor w prawo, aby wprowadzić czas włączenia używając przycisków num. lub przesuwając kursor w górę /w dół i naciśnij **OK**, aby aktywować tę funkcję.
- 7 Naciśnij przycisk **MENU**, aby wyłączyć menu.
*Uwaga: Aby sprawdzić ustawienia timera, naciśnij przycisk **i+**.*

Zoom

- 1 Wybierz **Zoom** przesuwając kursor w dół i naciśnij przycisk **OK**.
- 2 Naciśnij przycisk **OK**, aby wybrać którekolwiek powiększenie (x1, x4, x9, x16).
- 3 Dodatkowo możesz przesunąć wybrane okno powiększenia po ekranie za pomocą przycisków przesuwania kursora w górę/w dół, w lewo/w prawo.
- 4 Naciśnij przycisk **MENU**, aby wyłączyć funkcję powiększenia.

Przewodnik po telegazecie

Kanały telewizyjne nadające telegazetę również nadają stronę przewodnika po programach dnia. Jeżeli wybrana strona przewodnika po programach odpowiada wymaganiom standardu VPT (Programowanie wizyjne z użyciem telegazety), będziesz mógł nagrywać, zaznaczać, podglądać lub blokować programy.

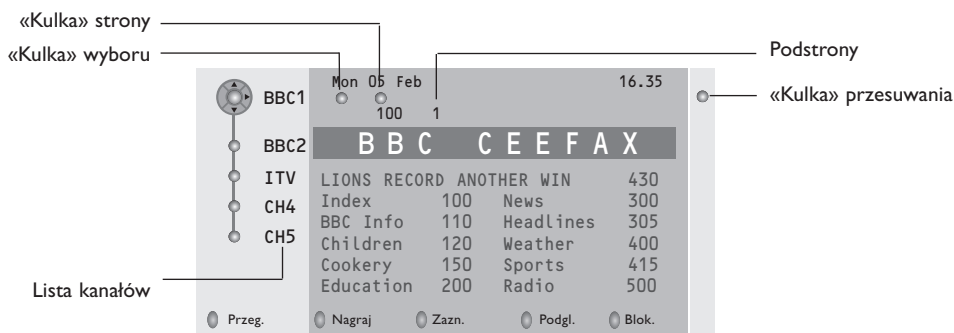

- 1 Naciśnij przycisk .
- 2 Przesuwając kursor w górę/w dół wybierz kanał TV i naciśnij przycisk **OK**.
- 3 Przesuń kursor w górę do początku listy kanałów, gdzie znów ukazuje się nazwa wybranego kanału TV.
- 4 Przesuń kursor w prawo, aby ustawić wskaźnik na «kulce» wyboru.
- 5 Na stronie indeksu telegazety szukaj strony przewodnika po programach dnia bieżącego lub następnego.
- 6 Używając przycisków numerycznych wprowadź numer strony przewodnika po programach. Dwukrotnie naciskając przycisk przesuwania kursora w prawo przesuń wskaźnik w prawo, aby wybrać jedną z podstron, jeżeli one są do dyspozycji.

Jeżeli wybrana strona przewodnika po programach odpowiada wymaganiom standardu VPT, telewizor zapamięta numer ostatniej wybranej strony telegazety, która zawiera informację przewodnika po programach i wskazuje, który program o której godzinie się zaczyna.

Za każdym razem, gdy naciśniesz przycisk , ukaże się strona przewodnika po programach wybranego kanału telewizyjnego.

Uwaga: Za treść informacji odpowiada nadawca.

Funkcje podstawowe

Użyj jednego z klawiszy ekranowych: szarego, czerwonego, zielonego, żółtego lub niebieskiego, aby aktywować Przewodnik po telegazecie. Jeżeli ta funkcja nie jest dostępna, klawisze ekranowe mają kolor szary.

Przegląd: to menu oferuje listę zaznaczonych programów, tych, co mają być nagrane, i tych do zablokowania. Tego menu możesz użyć do zamiany czy usunięcia zaznaczonych programów, które chciałbyś nagrać.

Nagraj: do zaprogramowania nagrywania na urządzenie rejestrujące wideo (jeżeli jest wyposażone w funkcję NEXTVIEWLink i podłączone do wejścia **EXT.2**).

Zaznacz: automatycznie włącza telewizor, jeżeli jest on w stanie pogotowia, lub wyświetla odpowiedni komunikat, jeśli telewizor jest włączony.

Blokada: blokuje pewne programy, aby zapobiec ich nagrywaniu i oglądaniu. Dla funkcji Nagraj, Zaznacz i Blokada ukazuje się małe menu, w którym możesz wybrać odstęp czasu: jeden raz, codziennie lub co tydzień, względnie usunąć wykonane wcześniej ustawienia nagrywania, zaznaczenia i blokady. Domyślnie wybrano ustawienie odstępu czasu na jeden raz. Aby potwierdzić wybór odstępu czasowego, naciśnij przycisk **OK**.

Podglądanie: aby podglądać wybrany i nadawany w chwili bieżącej program.

Telegazeta

Większość kanałów TV nadaje informację w trybie telegazety. Pamięć tego telewizora mieści 1200 stron, co umożliwia zachowanie większości nadanych stron i podstron oraz skraca czas oczekiwania. Po każdym przełączeniu programów pamięć jest odświeżana.

Włączenie i wyłączenie telegazety

Naciśnij przycisk , aby włączyć telegazetę.

102	«03 04 05 06 07 08 09 10 11 12»
BBC CEEFAX	102 Mon 05 Feb 16.35.22
BBC CEEFAX	
LIONS RECORD ANOTHER WIN	430
Index	100 News 300
BBC Info	110 Headlines 305
Children	120 Weather 400
Cookery	150 Sports 415
Education	200 Radio 500
Lottery	230 Travel 550
Finance	240 Subtitling 888
Music	280 TV Listings 600
Czerw.	Ziel. Żółty Nieb.

Wybór strony telegazety

- Wprowadź pożądany numer strony używając przycisków numerycznych, przycisków przesuwania kursora w górę/w dół lub przycisków **-P+**.
- Wybierz opcje u dołu ekranu używając przycisków kolorowych.

Poprzednio wybrana strona telegazety

(Możliwe tylko w wypadku jeżeli lista ulubionych stron telegazety nie jest dostępna. Patrz str. 14).

Naciśnij przycisk **P+P**.

Wybór strony z indeksem telegazety

Naciśnij szary przycisk  aby wyświetlić główny indeks (zazwyczaj str. 100).

Tylko dla telegazety nadawanej w standardzie T.O.P.:

Naciśnij przycisk . Na ekranie ukazuje się w standardzie T.O.P. przegląd oferowanych rozdziałów telegazety.

Używając przycisków przesuwania kursora w górę/w dół, w lewo/w prawo wybierz pożądany rozdział i naciśnij przycisk **OK**.

Nie wszystkie kanały telewizyjne nadają telegazetę T.O.P.

Wybór podstron



Gdy wybrana strona telegazety składa się z różnych podstron, lista oferowanych podstron ukazuje się na ekranie. Aby wybrać następną lub poprzednią podstronę, naciśnij przycisk przesuwania kursora w lewo / w prawo.

Powiększenie strony telegazety

Naciskaj raz po raz przycisk , aby zobrazować górną część telegazety, dolną część telegazety, a następnie wrócić do normalnego rozmiaru strony.

Gdy strona telegazety jest powiększona, możesz przesuwać tekst, linijka po linijce, używając przycisku przesuwania kursora w górę/w dół.

Obraz/Telegazecia

- 1 Naciśnij przycisk . Naciśnij przycisk , aby wyświetlić Telegazetę po prawej stronie ekranu.
- 2 Użyj przycisków przesuwania kursora, aby wybrać kanał telewizyjny.
- 3 Naciśnij przycisk , aby wyłączyć funkcję podwójnego ekranu.

Wybór aktywnego ekranu

Po aktywowaniu funkcji Podwójny obraz/Telegazeta (przycisk ) za pomocą przycisków **-P+** podaj pożądany numer strony, następnie naciśnij przycisk **MENU**, po tym wybierz lewy ekran (z niebieską "kulka" u góry).

Teraz za pomocą przycisku  możesz wybrać zwężoną czy pełnoekranową wersję obrazu/telegazety.

Hipertekst

Dzięki tej funkcji możesz szybko wykonać skok na określony numer strony, albo wyszukać określone słowo znajdujące się na bieżącej stronie telegazety.

- 1 Naciśnij przycisk **OK**, aby wyróżnić pierwsze słowo lub liczbę na stronie.
- 2 Użyj przycisków przesuwania kursora w górę/w dół, w lewo/w prawo, aby wybrać słowo lub liczbę, które chcesz wyszukać.
- 3 Naciśnij przycisk **OK**, aby potwierdzić wybór. Rozpoczyna się wyszukiwanie. U dołu ekranu ukazuje się komunikat podający, że wyszukiwanie jest w toku, lub że słowa czy strony nie znaleziono.
- 4 Użyj przycisku przesuwania kursora w górę, aby wyjść z hipertekstu.

Menu «Telegazeta»

(dostępne tylko w trybie pełnoekranowego pokazu telegazety)

- 1 Naciśnij przycisk **MENU**, aby aktywować menu.
- 2 Wybieraj pozycje menu używając przycisków przesuwania kursora w górę/w dół.
- 3 Naciskaj przycisk przesuwania kursora w prawo, aby aktywować wybrane pozycje.

Funkcja «Odślonięcie»

Umożliwia odślonięcie/schowanie na stronie ukrytej informacji, w rodzaju rozwiązań zagadek i łamigłówek. Naciśnij przycisk przesuwania kursora w prawo, aby aktywować tę funkcję.

Ulubione strony

Możesz utworzyć listę Twoich ulubionych stron telegazety wybranych ze wszystkich kanałów TV

Aby dodać ulubioną stronę do listy:

- 1 Wybierz ulubioną stronę.
- 2 Wybierz **Ulubiony** w menu teletekstu i naciśnij prawy kursor aby wejść do listy.
- 3 Naciśnij prawy kursor ponownie aby dodać stronę.
- 4 Naciśnij **MENU** by oglądać bieżącą stronę.

Aby otworzyć ulubioną stronę z listy:

W trybie teletekstu użyj przycisków 0 do przeglądania ulubionych stron dla obecnie wybranego kanału TV.

Uwaga: tylko strony aktualnie oglądanego kanału mogą być wybrane.

Wyszukiwanie

Wybór słowa

Używając klawiatury ekranowej możesz wpisać słowo, które chciałbyś wyszukać na stronach telegazety. Nie ma znaczenia, jakich liter do tego się użyje, dużych czy małych.

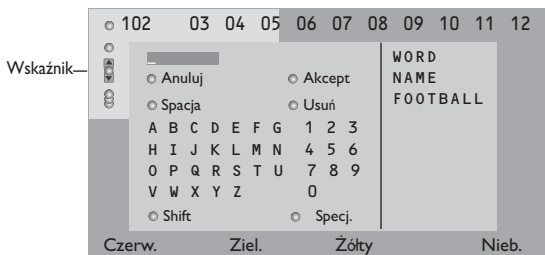

- 1 Naciśnij przycisk przesuwania kursora w prawo, aby wejść do klawiatury.
- 2 Użyj przycisków przesuwania kursora w lewo/w prawo, w górę/w dół aby wybrać znaki, słowa lub funkcje.
- 3 Naciśnij przycisk **OK**, aby potwierdzić każdy wybrany znak.

- 4 Wybierz **Anuluj**, aby anulować wybrane słowo; Spacja, aby wprowadzić odstęp; **Usuń**, aby usunąć ostatni wprowadzony znak; **Shift**, aby przejść z małych liter na duże i odwrotnie; **Specj.**, aby wyświetlić na klawiaturze symbole specjalne i naciśnij przycisk **OK**.
- 5 Naciskaj raz po raz przycisk przesuwania kursora w lewo, aby wrócić do menu telegazety.

Wyszukiwanie słowa

- 1 Wpisz słowo na ekranie lub wybierz potrzebne słowo z listy rejestracji po prawej stronie i naciśnij przycisk **OK**.
- 2 Wybierz **Akcept** i ponownie naciśnij przycisk **OK**. Ukazuje się komunikat **Wyszukiwanie**.
- 3 Aby anulować wyszukiwanie czy podjąć wyszukiwanie kolejnego słowa, wybierz **Klawiatura** i naciśnij **OK**.
- 4 Jeżeli słowa nie znaleziono, ukazuje się odpowiedni komunikat. Po znalezieniu słowa jest ono wyróżnione na stronie telegazety. Aby kontynuować wyszukiwanie, dwukrotnie naciśnij przycisk **OK**.

Cykl podstron (jeżeli jest dostępny)

Umożliwia automatyczną cykliczną zmianę podstron. Naciśnij przycisk przesuwania kursora w prawo, aby aktywować lub na powrót zdeaktywować tę funkcję.

Ustawienie czasu wyświetlenia stron

Funkcja ta zapewnia wyświetlenie określonej strony o określonym czasie.

- 1 Naciśnij przycisk przesuwania kursora w prawo, aby wybrać **Tak** lub **Nie**.
- 2 Wprowadź czas i numer strony używając przycisków sterowania kursorem lub przycisków numerycznych.
Uwaga: Telegazeta nie musi pozostawać włączona, ale musi być włączony ten kanał telewizyjny, na którym wybrałeś określoną stronę.
- 3 Naciśnij przycisk przesuwania kursora w lewo, aby znów wrócić do menu TV.

Język

Jeżeli wyświetlane na ekranie znaki nie odpowiadają literom używanym przez nadawcę telegazety, możesz zmienić tu grupę językową. Używając przycisku przesuwania kursora w prawo wybierz **Grupa 1** lub **Grupa 2**.

Naciśnij przycisk **MENU**, aby wyjść z menu «Telegazeta».

Podłączenie urządzeń zewnętrznych

Istnieje szeroki zakres sprzętu audio i wideo, który można podłączyć do Twojego odbiornika TV. Podane poniżej schematy połączeń pokazują Ci sposoby podłączenia dodatkowego sprzętu.

W zależności od wersji, odbiornik telewizyjny posiada 2 lub 3 gniazda EXT1, EXT2 i EXT3 umieszczone na tylnej ścianie obudowy.

Uwaga: Wejście EXT.1 może obsługiwać systemy transmitowania sygnałów CVBS i RGB, wejście EXT.2 - systemy CVBS i Y/C, EXT.3 - systemy CVBS i RGB. Poleca się podłączenie urządzeń o sygnale wyjściowym w systemie RGB do wejść EXT.1 i EXT.3, ponieważ RGB zapewnia lepszą jakość obrazu. Jeżeli Twoje urządzenie rejestrujące jest wyposażone w funkcję EasyLink, należy podłączyć je do wejścia EXT.2 w celu właściwego wykorzystania zalet funkcjonalnych EasyLink.

Urządzenie rejestrujące (VCR-DVD+RW)

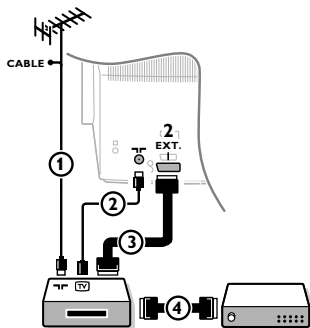

Podłącz kable antenowe ①, ② oraz, aby uzyskać optymalną jakość obrazu, kabel Euro ③, jak to pokazane jest na rysunku.

Jeżeli Twoje urządzenie rejestrujące nie posiada łącznika Euro, jedyne połączenie, które jest możliwe - to połączenie poprzez kabel antenowy. Następnie musisz wyszukać sygnał testowy i nadać mu numer programowy 0, albo wprowadzić sygnał testowy do pamięci pod numerem programowym od 90 do 99. Patrz «Strojenie ręczne», str. 6. Patrz instrukcję obsługi urządzenia rejestrującego.

Dekoder i urządzenie rejestrujące

Podłącz eurokabel ④ do Twojego dekodera i do specjalnego łącznika Euro Twojego urządzenia rejestrującego. Patrz instrukcję obsługi urządzenia rejestrującego. Patrz «Dekoder», str. 8. Możesz także podłączyć Twój dekodery kablem Euro bezpośrednio do wejść EXT.1 lub 2.

Inne urządzenia zewnętrzne (odbiornik satelitarny, dekodery, odtwarzacz DVD, gry, itd.)

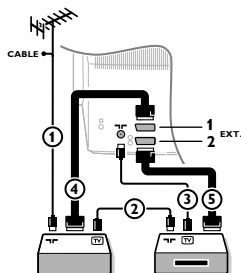

- ① Podłącz kable antenowe ①, ② i ③, jak to przedstawione jest na rysunku (tylko jeżeli Twoje urządzenie zewnętrzne posiada telewizyjne wejście/wyjście antenowe). Podłącz Twoje urządzenie zewnętrzne eurokablem ④ czy ⑤ do jednego z eurokonektorów EXT.1, 2 lub 3, aby uzyskać lepszą jakość obrazu.
- ② Poszukaj sygnału testowego Twojego urządzenia zewnętrznego w taki sam sposób jak robiłeś to w wypadku urządzenia rejestrującego.
- ③ Wybierz urządzenie w menu Konfigur., Źródło, str. 8.

Podłączenie do złączy bocznych

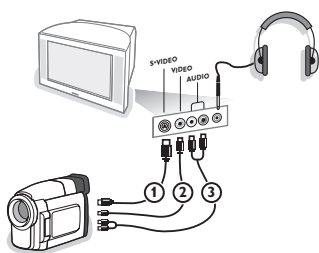

Kamera lub kamkoder

- ① Podłącz Twoją kamerę lub kamkoder tak, jak to jest przedstawione na rysunku.
- ② Podłącz do gniazd VIDEO ② i AUDIO L ③ na urządzenia monofoniczne. Urządzenie stereofoniczne podłącz także do gniazda AUDIO R ④. Aby uzyskać jakość standardu S-VHS (udoskonalony system domowego video) z kamkodera S-VHS, należy podłączyć kable S-VHS do wejść S-VIDEO ① i AUDIO ③.

Nie należy podłączać jednocześnie kabli ① i ②. Może to spowodować zniekształcenie obrazu!

Słuchawki

- ① Włóż wtyczkę do przeznaczonego na słuchawki gniazda ① tak, jak to jest przedstawione na rysunku.
- ② Naciśnij przycisk  na pilocie, aby wyłączyć wbudowane głośniki telewizora.

*Impedancja słuchawek powinna znajdować się w przedziale pomiędzy 8 i 4000 omów. Średnica gniazda wtykowego na słuchawki wynosi 3,5 mm. W menu Dźwięk wybierz **Głośność słuchawek**, aby wyregulować poziom głośności słuchawek.*

Wzmacniacz stereo i dwa dodatkowe PRZEDNIE głośniki

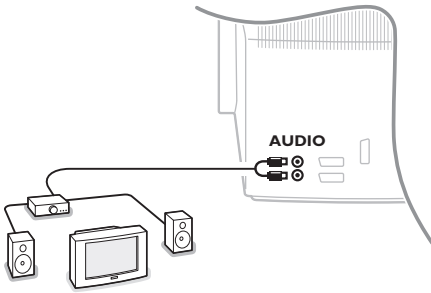

- 1 Podłącz kable audio do wejścia audio Twojego wzmacniacza i do gniazd **AUDIO L** i **R** z tyłu telewizora.
- 2 Poziom siły głosu na wyjściu sterowany jest przez elementy sterownicze wzmacniacza.

Uwaga: Wyłącz telewizor i wzmacniacz dźwięku przed połączeniem ich między sobą. Ustaw głośność wzmacniacza na minimum.

Wybór podłączonego urządzenia

Naciskaj raz po raz przycisk  pilota, aby wybrać **EXT1**, **EXT2**, **EXT3*** lub **SIDE** (złącze boczne) - w zależności od tego, gdzie podłączyłeś Swoje urządzenia, z tyłu czy z prawej strony Twojego telewizora.

Uwaga: Większość urządzeń (dekoder, urządzenie rejestrujące) same zapewniają konieczne przełączenia, gdy są włączone.

* Dostępne wyłącznie w niektórych wersjach odbiorników.

Urządzenie rejestrujące lub odtwarzacz DVD wyposażone w funkcję EasyLink

Urządzeniem rejestrującym (magnetowidem lub DVD+RW) czy odtwarzaczem DVD można sterować za pomocą pilota poprzez menu ekranowe Rejestr. czy DVD.

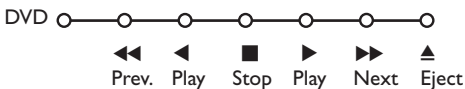
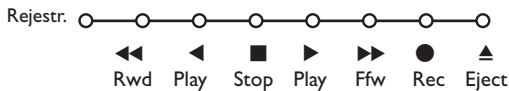

- 1 Naciśnij przycisk **MENU** na pilocie.
- 2 Przesuwając kursor w górę/w dół wybierz menu **Rejestr.** lub **DVD**.
- 3 Używając przycisków przesuwania kursora w lewo/w prawo, w górę/w dół wybierz pożądaną funkcję urządzenia rejestrującego lub odtwarzacza DVD.

Przycisku ● (nagrywanie) można używać w trybie TV. Jeżeli Twoje urządzenie rejestrujące działające w systemie EasyLink posiada funkcję stanu gotowości systemu, to przytrzymanie przycisku  przez 3 sekundy powoduje przełączenie zarówno telewizora jak urządzenia rejestrującego do stanu czuwania.

Przyciski sterowania urządzeniami audio i wideo



Pilot zdalnego sterowania obsługuje następujące urządzenia Philips: TV, VCR, DVD, SAT (RC5), AMPLITUNER, CD.

Naciśnij przycisk **Select**, aby sterować którymś z urządzeń wymienionych na wyświetlaczu. Inne urządzenie możesz wybrać naciskając Select parokrotnie w ciągu 2 sekund. Dioda świecąca będzie wolno migotać wskazując wybrane urządzenie. Naciskając poszczególne przyciski pilota wykonuj sterowanie urządzeniem zewnętrznym. Aby wrócić do trybu TV, naciśnij Select podczas migotania wskaźnika. Jeżeli w ciągu 60 sekund nie podjęto żadnych działań, pilot wraca do trybu TV.

*Uwaga: Naciśnięcie i przytrzymanie ponad 2 sekundy przycisku **Select** powoduje wydanie polecenia wyboru systemu RC5/RC6.*

- | | | | |
|----|--|-------------|--|
| ⏻ | przełączenie do trybu czuwania | ⓘ | wyświetlanie informacji |
| ⏸ | pauza (DVD, CD, VCR) | MENU | wł./wył. menu |
| ● | nagrywanie | -P+ | wybór rozdziału, kanału, ścieżki |
| ⏮ | przewijanie wstecz (VCR, CD); przeszukiwanie wstecz (DVD, AMP) | 0-9 | wprowadzanie cyfr |
| ■ | stop | P/P | indeks kasyety (VCR), wybór rozdziału na dysku DVD wybór częstotliwości (AMP) |
| ▶ | odtwarzanie | ⏰ | timer magnetowidu |
| ▶▶ | szybkie przewijanie do przodu (VCR, CD); przeszukiwanie do przodu (DVD/AMP) | 🔊 | włączenie/wyłączenie dźwięku surround (AMP, CD) |
| 🗑️ | wybór języka napisów (DVD); dziennik RDS/TA (AMP); zmiana porządku odtwarzania (CD) | | przyciski przesuwania kursora w górę/ w dół |
| ☰ | wybór nazwy dysku DVD ; wyświetlanie RDS (AMP); informacja na ekranie (CD) | | przyciski przesuwania kursora w lewo/ w prawo |
| | | | wybór następnego lub poprzedniego dysku (CD) |
| | | | wybór poprzedniej lub następnej ścieżki (CD) |
| | | | przeszukiwanie do przodu/wstecz (AMP) |

Dodatkowo przyciski DVD, SAT oraz CD mogą być zaprogramowane zamiennie do obsługi DVD-R, SAT (RC6) i CD-R.

- 1 Naciśnij odpowiedni klawisz kilkakrotnie aż do wygaśnięcia diody LED.
- 2 Aby zaprogramować **DVD-R**, wciśnij **OK** + cyfrę 2.
Aby zaprogramować **SAT (RC6)**, wciśnij **OK** + cyfrę 4.
Aby zaprogramować **CD-R**, wciśnij **OK** + cyfrę.

Od tej chwili wciskając odpowiednie przyciski (**DVD, SAT, CD**) będziemy mogli obsługiwać DVD-R, SAT (RC6) lub CD-R.

*Uwaga: Aby powrócić do ustawień fabrycznych należy albo wyjąć baterie z pilota na kilka minut albo wcisnąć odpowiednio **OK** + cyfrę 1 (tryb DVD), lub + cyfrę 3 (SAT RC5), lub + cyfrę 5 (tryb CD).*

Urządzenie rejestrujące wyposażone w funkcję EasyLink

W trybie TV można zaczynać bezpośrednio nagrywanie programu wyświetlanego na ekranie telewizora. Naciśnij na pilocie przycisk nagrywania ● i przytrzymaj go ponad 2 sekundy.

*Uwaga: Przełączanie numerów programów na telewizorze nie zakłóca nagrywania! Jeżeli program jest nagrywany z urządzenia zewnętrznego podłączonego do wejścia **EXT.1**, **EXT.3** lub **SIDE** nie możesz wybrać na ekranie innego programu telewizyjnego.*

Pielęgnacja ekranu	Dotykanie, tarcie, naciskanie lub uderzanie ekranu twardymi przedmiotami może trwale uszkodzić jego powierzchnię. Nie należy wycierać ekranu brudną odzieżą ani używać środków chemicznych. Nieosłonięta skóra rąk, (niektóre kosmetyki są szkodliwe dla ekranu) lub tłusty materiał może uszkodzić ekran. Przed czyszczeniem ekranu odłącz TV z sieci. Gdy powierzchnia jest zakurzona należy delikatnie usunąć kurz za pomocą miękkiej bawełny lub innego delikatnego materiału. Nie używać acetonu, toluenu oraz alkoholu, które powodują uszkodzenia. Nie używać ciekłych środków czyszczących ani areozoli. Natychmiastowo ścierać krople, ich długi kontakt z ekranem powoduje deformacje i błędnięcie koloru.
Zła jakość obrazu	<ul style="list-style-type: none"> • Czy wybrałeś właściwy system TV w menu «Strojenie ręczne»? • Czy Twój odbiornik TV lub antena domowa nie są za blisko głośników, nie uziemionych urządzeń audio, świateł neonowych itp.? • Góry lub wysokie gmachy mogą spowodować podwojenie obrazu lub zjawy na ekranie. Czasem udaje się polepszyć jakość obrazu poprzez zmianę kierunku anteny. • Nie możesz rozróżnić obrazu czy odczytać telegazety? Sprawdź, czy wprowadziłeś właściwą częstotliwość (Patrz: Instalacja, str. 6). • Nie udaje się wyregulować jasności, ostrości i kontrastu? Wybierz pozycję Ustaw. fabryczne w menu Konfigur., str. 7. • Czasem niską jakość obrazu powoduje włączenie kamkorderu lub kamery wideo o standardzie S-VHS podłączonej do gniazd na prawej stronie telewizora, z jednoczesnym podłączeniem do gniazd EXT.1, 2 lub 3 innych urządzeń zewnętrznych. W tej sytuacji wyłącz jedno z tych innych urządzeń.
Brak obrazu	<ul style="list-style-type: none"> • Czy właściwie podłączono antenę? • Czy wtyki w gniazdach antenowych nie są poluzowane? • Czy kabel antenowy nie został uszkodzony i czy wyposażony jest we właściwy wtyk?
Brak dźwięku	<ul style="list-style-type: none"> • Brak dźwięku na wszystkich kanałach? Sprawdź, czy głośność nie została ustawiona na minimum. • Czy dźwięk nie został zakłócony z powodu naciśnięcia przycisku wyciszenia ?
Nie potrafisz rozwiązać problemu z obrazem czy dźwiękiem?	Wyłącz i ponownie włącz telewizor. Nigdy nie próbuj sam naprawiać uszkodzonego telewizora. Zwróć się do Twojego dealera lub zadzwoń do warsztatu naprawy TV.
Pilot	<ul style="list-style-type: none"> • Jeżeli Twój telewizor przestał reagować na sygnały pilota, być może baterie są rozładowane lub wybrano niewłaściwy tryb (TV czy innego urządzenia zewnętrznego, patrz str. 3). • Do sterowania telewizorem możesz użyć przycisku MENU i przycisków -/+ znajdujących się z góry telewizora.
Menu	Może niewłaściwie wybrałeś menu? Naciśnij przycisk MENU ponownie, aby wyjść z menu.
Tryb gotowości	W trybie gotowości Twój telewizor zużywa energię. Zużycie energii sprzyja zanieczyszczeniu środowiska. Zużycie energii: 1W.

Obsah

Potřebujete další pomoc?

Pokud vám tento návod k obsluze nedal odpověď na všechny vaše otázky týkající se obsluhy televizoru Philips, můžete oslovit zákaznické nebo servisní středisko Philips. Další informace získáte v příloženém informačním materiálu „Word-wide guarantee“. Dříve než zavoláte servisní linku Philips, poznamenejte si typ a výrobní číslo televizoru, které najdete na jeho zadní straně nebo na obalu.

Model:
Product No:

Z důvodu průběžného vylepšování se může obsah tohoto návodu měnit a to bez předcházejícího upozornění.

Až doslouží...

Společnost Philips klade velký důraz na to, aby její výrobky byly šetrné k životnímu prostředí. Váš nový televizor je vyroben z materiálů, které mohou být recyklovány a znovu použity. Poté, co uplyne jeho životnost, specializované firmy jej mohou demontovat, a získat tak materiály, které lze znovu použít, a tak minimalizovat dopady na životní prostředí. Naložte prosím s vaším vyřazeným televizorem tak, jak to požadují předpisy ve vaší zemi.



EasyLink je systém založený na možnosti jednodotykového ovládání různých funkcí. Posloupnost akcí může probíhat současně v televizoru a videorekordéru, pokud jsou obě zařízení vybavena funkcí EasyLink a jsou-li spojena kabelem SCART dodaným s vaším videorekordérem.

Instalace

Přípravy	2
Tlačítka na horním panelu TV	2
Dálkové ovládání	3-4
Používání menu	5
Výběr jazyka a země	5
Ukládání TV programů	6
Automatické ukládání	6
Manuální ukládání	6
Pojmenovávání TV kanálů	6
Přeskupení programů	7
Volba oblíbených TV stanic	7
Konfigurace přístroje	7
Základní menu	7
Menu Zdroj	8
Menu Dekodér	8
Menu Demo (Ukázky)	9

Ovládání

Menu TV	
Obraz	9-10
Zvuk	10
Menu Funkce	11
Průvodce Teletext	12
Teletext	13-14

Připojení externích zařízení

Připojení a volba externího zařízení	15-16
Tlačítka pro ovládání externích zařízení	17
Tipy	18

Přípravy

- 1 Postavte televizor na pevný podklad.

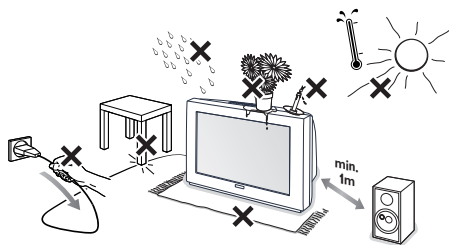



Pro zajištění ventilace ponechte kolem přístroje nejméně 5 cm volného prostoru. Neumísťujte televizor na koberec. Abyste předešli nebezpečí, neumísťujte na horní plochu přístroje žádné předměty. Nevystavujte přístroj vysokým teplotám, přímému slunečnímu záření, dešti ani vodě.

- 2 Zasuňte zástrčku antény do zásuvky  na zadní části přístroje.
- 3 Zapojte napájecí kabel do sítě s napětím 220 V-240 V.

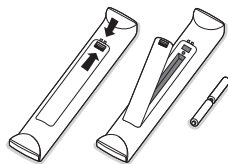
- 4 **Dálkové ovládání:** Vložte dvě dodané baterie (typ R6-1,5 V).



Dodané baterie neobsahují těžké kovy, rtuť ani kadmium. Přesto je v mnoha zemích zakázáno vkládat je do odpadu. Informujte se na místní předpis, vztahující se ke sběru použitých baterií.

- 5 **Zapněte televizor:** Stiskněte hlavní vypínač  na čelním panelu vašeho televizoru. Indikátor na čelním panelu TV se rozsvítí a obrazovka se zapne. Pokud je televizor ve stavu Standby (pohotovostní stav) (červený indikátor), stiskněte tlačítka **-P+** nebo  na dálkovém ovládacím.

Tlačítka na horním panelu TV

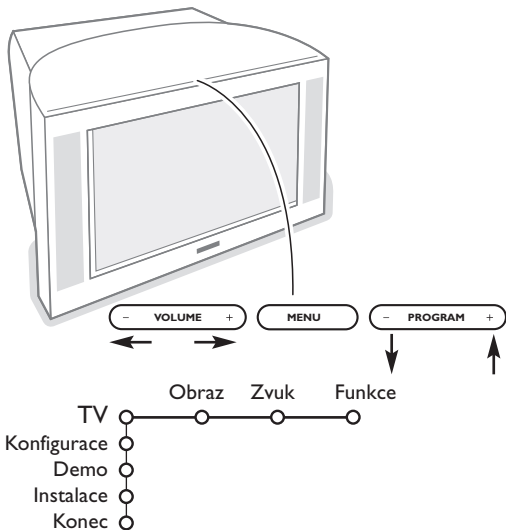

Pokud by se vám dálkové ovládání ztratilo nebo poškodilo, některé základní operace můžete přesto provádět pomocí tlačítek na horním panelu TV.

Pomocí:

- tlačítek **VOLUME** - či + nastavíte hlasitost;
- tlačítek **PROGRAM** - či + zvolíte TV kanály nebo zdroje signálu

Pomocí tlačítka **MENU** vyvoláte hlavní menu i bez použití dálkového ovladače.

Pomocí :

- tlačítek **VOLUME** - a +, **PROGRAM** - a + označíte položky v menu (v uvedeném směru)
- tlačítka **MENU** potvrzujete výběr.

Poznámka:

Pokud aktivujete menu pomocí tlačítka **MENU** na horním panelu TV, můžete opustit menu pouze pomocí položky **Konec**.

Označte položku **Konec** a stiskněte tlačítko **MENU**.

Dálkové ovládání

Poznámka: U většiny tlačítek platí, že když stisknete tlačítko poprvé, aktivuje se příslušná funkce. Dalším stisknutím pak funkci vypnete. Pokud tlačítko obsahuje více voleb, zobrazí se malý seznam.

Opakovaným stiskem tlačítka vyberte další položku v seznamu. Seznam automaticky zmizí po 4 sekundách nebo tehdy, pokud stisknete tlačítko **OK**

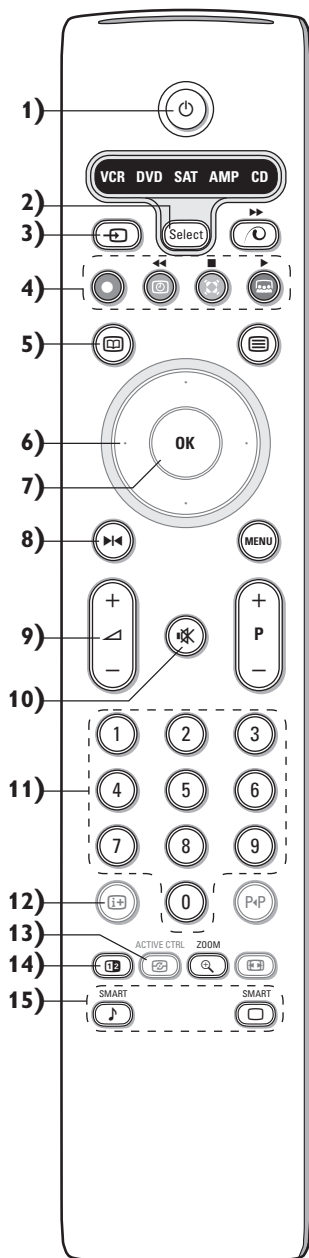

1) Standby (pohotovostní stav)

Zapnutí/vypnutí TV. Pokud je TV vypnut (v pohotovostním režimu), svítí červený indikátor.

2) VCR DVD SAT AMP CD

Tlačítka výběru externích A/V zařízení (str. 17)

3) Volba externích zařízení (str. 16)

4)

Tlačítka pro ovládání externích A/V zařízení (str. 17)

● Instant Nahrávání

Viz „Nahrávání na videorekordéru s funkcí EasyLink“ (str. 17)

5) Průvodce Teletext (pouze u některých modelů) zap./vyp (str. 12)

Stiskem zobrazíte Průvodce Teletext v pravé polovině obrazovky.

6) Kurzor

Tato 4 tlačítka umožňují pohyb v menu

7) OK Stiskněte toto tlačítko, pokud chcete:

- potvrdit vybranou položku v menu
- zobrazit seznam programů

8) Zmrazit

Pro zastavení (zmražení) obrazu.

9) -VOL+ (Hlasitost)

Stiskem - nebo + nastavíte hlasitost.

10) Potlačení a obnovení zvuku.

11) 0/9 Numerická tlačítka

Výběr TV kanálů.

U dvouciferného čísla programu zadejte druhou číslici ještě než zmizí pomlčka.

Chcete-li rychle přepnout na TV kanál označený jednomístným číslem, podržte dané numerické tlačítko stisknuté déle.

12) Informace na obrazovce

Stisk tlačítka zobrazí informace o zvoleném televizním kanálu a programu.

Informace o menu/dálkovém ovládání

Pokud je zobrazeno menu TV, stiskem tlačítka i zobrazíte informace o dané položce menu. Pokud chcete získat informace o funkcích dálkového ovladače, zatímco je zobrazeno menu Info, stiskněte libovolně tlačítko dálkového ovladače. Normální funkce tlačítka se v tomto případě nevykoná.

13) Active control (Aktivní ovládání) viz str. 10.

14) Duální obrazovka (Dual screen)

1 Stiskněte tlačítko b nebo Í.

Stiskem tlačítka b zobrazíte teletext nebo průvodce teletextem v pravé části obrazovky.

2 • Průvodce TV obrazem/ teletextem:

- Stisknutím kurzorového tlačítka pravého nebo levého zvolte programové místo.

- Stisknutím kurzorového tlačítka posuňte kotouček k modré kuličce na levé obrazovce.

- Tlačítkem +P- zvolte jiné programové místo.

• TV obraz/Teletext:

Viz Aktivnívolba obrazovky, str. 13.

3 Stiskem tlačítka b vypnete režim duální obrazovky.

15) Přednastavení obrazu a zvuku

Umožňuje přístup ke skupině přednastavení obrazu a zvuku.

Možnost Osobní odpovídá nastavením skutečným v menu.

Dálkové ovládání

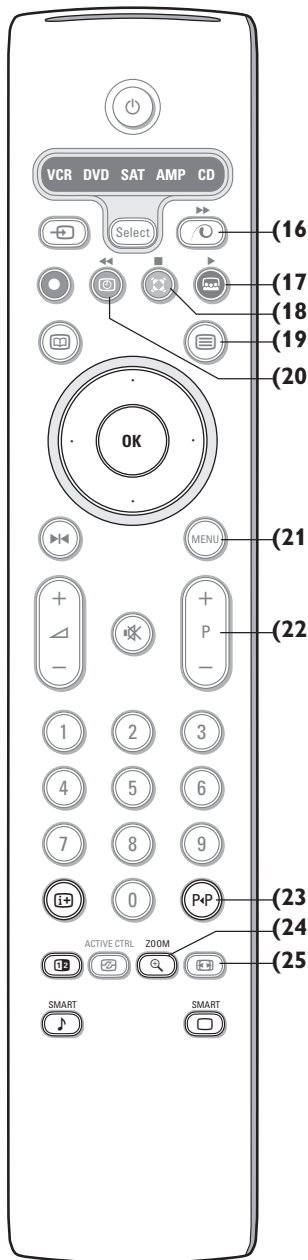

16) Zapnutí/vypnutí ukázkového režimu Pixel Plus 2

V pravé části je obraz zobrazován pomocí technologií Natural Motion a Pixel Plus 2.

17) Cinema Go: Viz samostatný návod pro systém Cinema Link.

18) Surround režim Incredible surround

Pokud u stereofonních signálů zapnete funkci Incredible Surround, bude se vám zdát, jako by reproduktory byly umístěny dále od sebe.

Dolby Virtual surround

Tento režim je optimální pro po-užití se signály Dolby Surround. S jeho pomocí si budete moci vychutnat prostorový efekt Dolby Surround Pro Logic i bez použití zadních reproduktorů. Viz Menu Zvuk, 3D efekt, (str. 10).

Poznámka: Funkci můžete aktivovat i v menu Zvuk, Surround režim (str. 10).

19) Teletext (pouze u některých modelů) zap./vyp (str. 13)

Stiskem b zobrazíte Teletext v pravé polovině obrazovky.

20) Zobrazení hodin: Zobrazí na obrazovce čas.

21) MENU: Hlavní menu zap./vyp. (str. 5)

22) -P+ Volba programu

Procházení mezi televizními kanály a zdroji signálu uložených v seznamu oblíbených programů.

23) P+P Smart surf

Pomocí tohoto tlačítka můžete snadno přepínat mezi 2 až 9 různými TV kanály nebo zdroji signálu. Viz kapitola Základní menu, Smart surf, str. 7.

Pro vypnutí údajů Smart surf stiskněte OK nebo počkejte, až údaje zmizí.

24) Zoom zapnuto/vypnuto

Stiskem tlačítka zoom h zapínáte/vypínáte funkci zvětšování obrazu.

Opakovaným stiskem tlačítka OK vyberte jeden z poměrů zvětšení (x1, x4, x9, x16). Pomocí horního/dolního levého/právěho kurzorového tlačítka můžete posouvat zvětšovací okénko vedené kurzorem po celé obrazovce.

Nastavení zvětšovacího okénka se vynuluje ručním výběrem dalšího TV kanálu, formátu obrazu nebo při automatickém výběru dalšího formátu obrazu.

25) Formát obrazu

Opakovaným stiskem tohoto tlačítka či použitím horního/dolního kurzorového tlačítka můžete vybrat některý z následujících obrazových formátů:

Pokud je formát vašeho televizoru 16:9 : Automatický formát, Superzoom (zvětšený obraz), 4:3, Rozšířený obraz 14:9 nebo 16:9, Zvětšení titulků a Širokouhý obraz.

Pokud je formát vašeho televizoru 4:3 : Automatický formát, 4:3 nebo Svislé zmenšení.

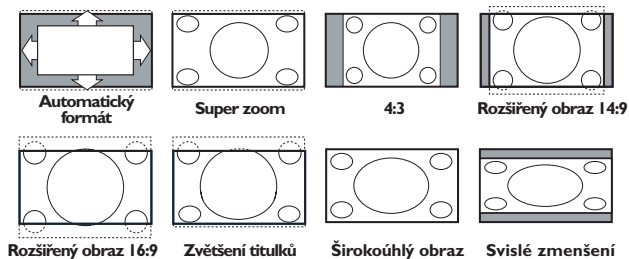

Volba Automatický formát optimálně rozloží obraz po celé obrazovce. Volba Automatický formát zvýrazní titulky tak, že je zobrazí na černém pruhu v dolní části obrazovky. Pokud jsou titulky průhledné, stiskněte horní kurzorové tlačítko. Pokud by televizní společnost vysílala logo, které by se mělo v tomto pruhu zobrazovat, pak je tato funkce automaticky potlačí.

Volba Super zoom odstraňuje černé pruhy po stranách programu vysílaného ve formátu 4:3 a současně minimalizuje vznikající zkreslení.

Při volbách Rozšířený obraz 14:9, 16:9, Superzoom a Zvětšení titulků můžete pomocí horního/dolního kurzorového tlačítka zobrazovat nebo potlačovat titulky.

Používání menu

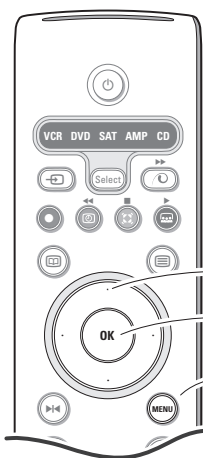

Směrový kurzor pro výběr nastavení

Tlačítko **OK** pro aktivaci

Návrat do hlavního menu nebo jeho zapnutí/vypnutí

Stiskem tlačítka **i+** získáte nápovědu k označené položce v menu.

- 1 Stiskem tlačítka **MENU** vyvoláte základní nabídku. Menu můžete kdykoliv opustit dalším stiskem tlačítka **MENU**.
Poznámka: Pokud máte připojené zařízení s podporou Cinema Link, bude menu obsahovat více položek.

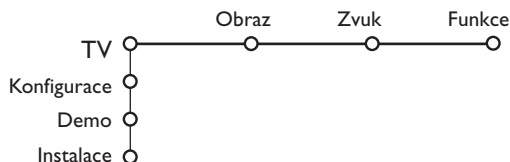

- 2 Pomocí horního/dolního kurzorového tlačítka vyberete z nabídek **TV**, **Konfigurace**, **Demo** či **Instalace**. Pomocí levého/právěho kurzorového tlačítka zvolíte menu **Obraz**, **Zvuk** nebo **Funkce**.
Poznámka: Někdy se nezobrazí všechny položky menu (to je indikováno shlukem modrých kroužků). Všechny položky zobrazíte pomocí dolního či pravého kurzorového tlačítka.
- 3 K výběru položky v menu použijte pravé/levé kurzorové tlačítko.
- 4 Opakovaným stiskem horního/dolního kurzorového tlačítka označíte ovládací prvek, který chcete zvolit nebo upravit.

Poznámka: Dočasně nedostupné nebo nepovolené položky jsou zobrazeny světle šedou barvou a nelze je označit.

Instalace

Menu Instalace obsahuje následující položky:

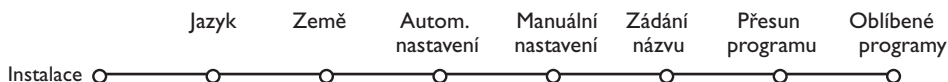

EasyLink

Pokud váš videorekordér obsahuje funkci EasyLink, pak se během instalace do videorekordéru automaticky přenesou nastavení jazyka, země a dostupných kanálů.

Výběr jazyka a země

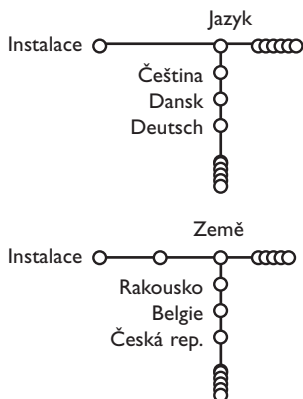

- 1 Na dálkovém ovládacím stisknete tlačítko **MENU**.
- 2 Pomocí dolního kurzorového tlačítka zvolíte položku **Instalace**.
- 3 Pomocí pravého kurzorového tlačítka zvolíte položku **Jazyk**. Proveďte pokyny uvedené na obrazovce.
- 4 Pomocí horního/dolního kurzorového tlačítka zvolte požadovaný jazyk a potvrďte jej stiskem **OK**.
- 5 Pomocí pravého kurzorového tlačítka zvolte položku **Země**.
- 6 Zvolte zemi, ve které se nacházíte, a potvrďte ji stiskem tlačítka **OK**. Pokud seznam zemí tuto nezahrnuje, pak proveďte volbu **Ostatní**.
- 7 Pokračujte dalšími položkami v menu **Instalace**.

Ukládání TV programů

Po úspěšném nastavení jazyka a země můžete nyní vyhledat a uložit TV kanály dvojím způsobem: použitím funkce Automatické nastavení nebo Manuální nastavení (ladění jednoho kanálu po druhém). Pomocí pravého kurzorového tlačítka provedte požadovanou volbu.

Automatické ukládání

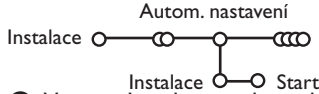

- 1 V menu Instalace zvolte položku **Autom. nastavení**.

Poznámka: Aby bylo možné provést automatické naladění, všechny kanály musí být odblokované. V případě potřeby odblokujte kanály pomocí kódu. (Viz Menu Funkce, Rodičovský zámek, str. 11.)

- 2 Stiskněte dolní kurzorové tlačítko. Zobrazí se tlačítko automatického programování **Start**.
- 3 Stiskněte pravé kurzorové tlačítko.

- 4 Zobrazí se hlášení **Vyhledávám** a znázornění průběhu programování.

Pokud je zjištěn kabelový systém nebo TV kanál vysílající signál ACI (Automatické uložení kanálu), ladění se přeruší a zobrazí se seznam programů. Kanály bez signálu ACI jsou o číslovány podle provedené volby jazyka a země. K přečíslování kanálů můžete použít funkci Přesun programu, viz str. 7.

*Provozovatel kabelového nebo vysílacího televizního systému zobrazuje výběrovou nabídku programů. Její uspořádání a volba položek závisí na konkrétním provozovateli. Pomocí kurzorových tlačítek provedte volbu a potvrďte ji stiskem tlačítka **OK**.*

Manuální ukládání

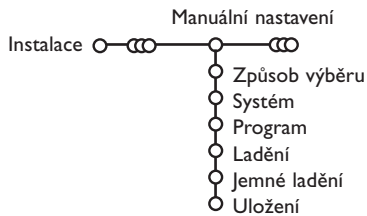

Vyhledávání a ukládání TV kanálů se provádí po jednom kanálu. Musíte provést všechny kroky nabídky Manuální nastavení.

- 1 V nabídce Instalace zvolte položku **Manuální nastavení**.
- 2 Stisknete dolní kurzorové tlačítko. Proveďte pokyny uvedené na obrazovce.

Poznámka: Volbu TV kanálu můžete provést buď laděním nebo přímým zadáním. Pokud znáte vysílací frekvenci nebo číslo kabelového či vysílacího kanálu, pak je zadejte pomocí číselných tlačítek 0-9 (např. třicifernou hodnotu frekvence 048). Zadání potvrďte stiskem dolního kurzorového tlačítka.

Tento postup opakujte při ukládání dalších kanálů.

Pojmenovávání TV kanálů

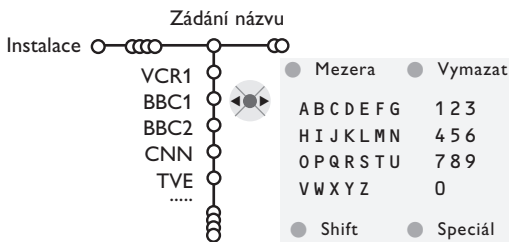

Názvy kanálů uložených v paměti je možné upravovat nebo přidělovat jména kanálům, které ještě nebyly pojmenovány. Pod čísla programů 0-99 lze ukládat názvy sestávající až z pěti znaků a/nebo číslic.

- 1 V nabídce Instalace zvolte položku **Zadání názvu** a stiskněte dolní kurzorové tlačítko.
- 2 Zvolte číslo programu.
Poznámka: podržíte-li horní/dolní kurzorové tlačítko stisknuté, můžete se rychle posunovat v seznamu programů.

- 3 Stiskněte pravé kurzorové tlačítko. Na obrazovce se zobrazí klávesnice. Stiskem horního/dolního kurzorového tlačítka tuto klávesnici zaktivujete. Pomocí horního/dolního, pravého/levého kurzorového tlačítka vyberte první znak názvu a potvrďte jej stiskem **OK**. Totéž opakujte pro ostatní znaky. Tlačítko **Mezera** vloží mezeru, **Vymazat** vymaže blikající znak v zadaném názvu; **Shift** přepne mezi velkými a malými písmeny na klávesnici; **Speciál** zobrazí speciální znaky. Zadání potvrďte stiskem **OK**.
- 4 Pokud jste dokončili zadání názvu zvoleného kanálu nebo externího zařízení, potvrďte jej opakovaným stiskem levého kurzorového tlačítka.
- 5 Vyberte číslo dalšího programu a opakujte kroky 3 až 4.

Přeskupení programů

Pořadí programů uložených v paměti TV můžete změnit podle svých požadavků.

- 1 V nabídce Instalace zvolte položku **Přesun programu**.
- 2 Proveďte pokyny uvedené na obrazovce.

Konfigurace přístroje

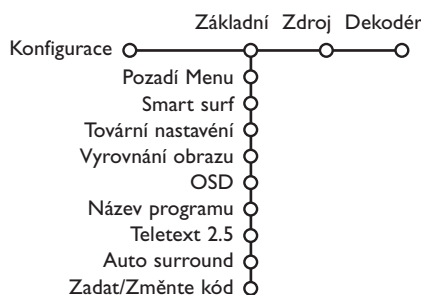

Menu Konfigurace obsahuje položky, pomocí kterých můžete ovládat funkce, procedury a provoz televizoru nebo připojených externích zařízení.

Menu **Základní** slouží ke změně různých parametrů, jejichž změna se neprovádí příliš často.

Menu **Zdroj** umožňuje zvolit zdroj signálu.

Menu **Dekodér** vám umožní definovat jednu či více programových předvoleb jako předvolbu dekodéru.

Stiskem tlačítka **i+** na dálkovém ovladači získáte nápovědu k označené položce v menu.

Základní menu

Funkce Smart Surf

- 1 Zvolte položku **Smart surf**.
- 2 Levým/pravým kurzorovým tlačítkem zvolte
• **2 programy** pokud chcete pomocí tlačítka P+P přepínat mezi současným a naposledy zvoleným kanálem
• **9 programů** pokud chcete pomocí tlačítka P+P vyvolat seznam až 9 naposledy zvolených kanálů.

Přidání/odebrání kanálu nebo zdroje

Vyvolejte požadovaný kanál nebo zdroj signálu, který chcete přidat či odebrat. Stiskněte tlačítko P+P a pak pomocí pravého kurzorového tlačítka přidejte/odeberte program.

Poznámka: Pokud již seznam obsahuje 9 kanálů/zdrojů, dojde k odebrání programu na konci seznamu.

Tovární nastavení

Tato volba slouží k uvedení obrazových a zvukových voleb do jejich výchozí stavu. Naladěné TV kanály zůstanou zachovány.

OSD (informace na TV obrazovce)

Viz odstavec Dálkové ovládání na str. 3, tlačítko **i+** Informace na obrazovce.

- 1 Zvolte položku **OSD**.

Volba oblíbených TV stanic

- 1 V nabídce Instalace zvolte položku **Oblíbené programy**.
- 2 Pomocí horního/dolního kurzorového tlačítka zvolte číslo programu.
- 3 Pomocí pravého kurzorového tlačítka zvolte **Ano** nebo **Ne**.
- 4 Pro další TV kanály nebo externí zařízení, která chcete zařadit do seznamu oblíbených/ neoblíbených kanálů/zařízení, opakujte kroky 2 a 3.

- 2 Volba **Normální** aktivuje trvalé zobrazení čísla programu. To se týká také názvu TV kanálu a programové informace. Při volbě **Minimum** se zobrazí stručnější informace o TV kanálu.
Poznámka: Pokud máte zapnuty titulky, nelze průběžně zobrazovat číslo programu (viz Menu Funkce na str. 11).

Teletext 2.5

Některé vysílací společnosti nabízejí možnost zobrazování většího počtu barev, jiných barev pozadí a hezčích obrázků na teletextových stránkách.

- 1 Zvolte položku **Teletext 2.5**.
- 2 Stiskem pravého kurzorového tlačítka zvolte **Teletext 2.5 Zap**. Takto plně využijete výhody této funkce.
- 3 Pokud chcete sledovat teletext v jednoduchém formátu, dalším stiskem pravého kurzorového tlačítka zvolte **Teletext 2.5 Vyp**. Tato volba se uplatní pro všechny kanály, které vysílají teletext.
Poznámka: Přepnutí zobrazování teletextu 2.5 může trvat několik sekund.

Auto Surround

Televizní stanice někdy mohou vysílat speciální signály pro pořady s prostorovým zvukem. Pokud je funkce **Auto Surround** zapnuta (**Zap.**), televizor automaticky přepne na nejlepší režim prostorového zvuku.

Zadání/Změna kódu

Funkce Dětský zámek (viz odstavec Menu Funkce na I 1) umožňuje uzavírat kanály, aby se zabránilo dětem sledování určitých nevhodných programů. Abyste mohli uzavřít kanál, je třeba zadat kód. Položka nabídky **Zadat/Změňte kód** umožňuje vytvořit či změnit uživatelské identifikační číslo (PIN).

- 1 Zvolte položku **Zadat/Změňte kód**.
- 2 Pokud ještě není zadán žádný kód, pak se v menu zobrazí položka **Zadat kód**. Pokud byl již nějaký kód zadán, pak zde objeví hodnota **Změňte kód**. Proveďte pokyny uvedené na obrazovce.

Důležité: Pokud jste zapoměli svůj kód.

- 1 V menu **Základní** zvolte položku **Změňte kód** a stiskněte **OK**.
- 2 Stiskněte pravé kurzorové tlačítko a zadejte rušící kód 8-8-8-8.
- 3 Stiskněte znovu pravé kurzorové tlačítko a zadejte nový čtyřciferný kód. Předchozí kód se vymaže a nahradí se kódem novým.

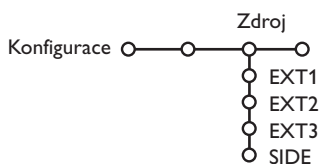

Toto menu umožňuje výběr externího zařízení, které připojíte k jednomu z externích vstupů.

- 1 Stiskem pravého kurzorového tlačítka zobrazte seznam druhů externích zařízení přiřazených ke zvolenému vstupu.
- 2 Pomocí horního/dolního kurzorového tlačítka vyberte požadované externí zařízení.

Jakmile jednou nějaký typ zdroje vyberete, např. DVD, pak bude vždy automaticky zvolen tento zdroj při nastavení dálkového ovládání do režimu DVD (viz str. 3) nebo po stisku tlačítka  na dálkovém ovládání.

Menu Dekodér

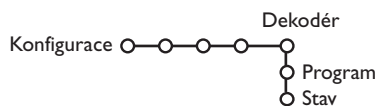

Pokud jste k TV připojili dekodér nebo deskrambler (viz str. 15), pak můžete definovat jedno či více programových čísel jako programová čísla dekodéru.

- 1 Zvolte položku **Dekodér**.
- 2 Zvolte položku **Program**.

- 3 Vyberte číslo programu, pod který chcete aby byl uložen program vycházející z dekodéru.
- 4 Zvolte hodnotu položky **Stav**.
 - Zvolte vstup použitý pro připojení dekodéru: **Žádný**, **EXT1** nebo **EXT2**.
 - Pokud nechcete, aby číslo vybraného programu bylo aktivováno jako číslo programu dekodéru, zvolte nastavení **Žádný**.

*Poznámka: Je-li dekodér připojen k vašemu videorekordéru EasyLink, zvolte **EXT2**.*

Menu Ukázky

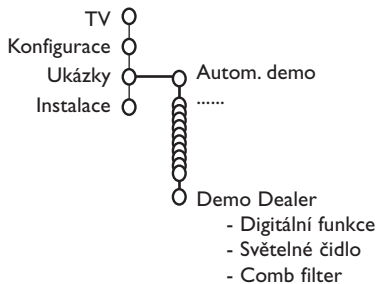

Nabídka Demo umožňuje spouštět ukázky funkcí televizoru jednotlivě nebo v sekvencích.

V případě volby **Autom. demo** se dokola provádějí postupné ukázky všech funkcí. Ukázky ukončíte stiskem jednoho z kurzorových tlačítek.

Pokud byla zvolena jen jedna funkce, pak se ukázka spustí právě jednou a opět se objeví menu Demo.

Poznámka: Funkce Dealer demo není součástí automatické sekvence ukázek, a proto se musí spouštět zvlášť.

Menu TV

Na dálkovém ovládní stiskněte tlačítko **MENU**, zobrazí se hlavní menu.

Pokud chcete získat informace o označené položce v menu, stiskněte tlačítko  na dálkovém ovládní.

Obraz

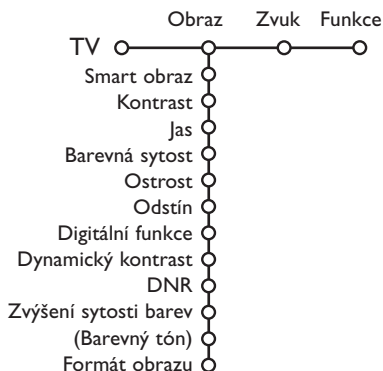

- 1 Stiskem pravého kurzorového tlačítka zobrazte nabídku **Obraz**.
- 2 Pomocí horního/dolního kurzorového tlačítka vybírejte položky z této nabídky.
- 3 Nastavení hodnot provádějte pomocí levého/pravého kurzorového tlačítka nebo pravým kurzorovým tlačítkem zobrazte seznam položek podnabídky. Pomocí horního/dolního kurzorového tlačítka vyberte některou z položek podnabídky.

Poznámka: Chcete-li před provedením nastavení obrazu odstranit pozadí nabídky, postupujte podle odstavce Základní menu na str. 7.

Smart obraz

Volba **Smart obraz** zobrazí seznam předdefinovaných obrazových korekcí. Režim **Osobní** představuje uživatelské nastavení obrazu provedené v menu Obraz.

Digitální funkce

Pixel Plus 2 je ideální volba - zdvojnásobuje horizontální rozlišení a zvyšuje počet řádků o 33%. Pokud Vás při sledování objektů v obraze ruší "halo efekt", doporučujeme Vám zvolit režim Movie Plus. Dále můžete použít funkce Dvojitě řadkování a 100Hz Digital Scan.

Poznámka: Je-li zpracováván signál NTSC 60Hz, změní se volby na Pixel Plus 2, Movie Plus, Progressive, Progressive Scan bez kompenzace pohybu.

Active control (Aktivní ovládání)

Televizor neustále měří a upravuje všechny příchozí signály, aby pak dle těchto informací nastavil nejlepší možný obraz.

- 1 Na dálkovém ovladači stiskněte tlačítko .
- 2 Objeví se menu **Active control**.
- 3 Pomocí horního/dolního kurzorového tlačítka zvolte stupeň funkce Active Control: **Vyp.**, **Minimum**, **Střední** (doporučeno) nebo **Maximum**.
Nastavení obrazu se optimalizuje neustále a automaticky, což je indikováno pomocí ukazatelů. Položky v menu nelze vybírat.
- 4 Pomocí pravého kurzorového tlačítka zvolte **Smart obraz**.
- 5 Horním a dolním kurzorovým tlačítkem vyberte jednu z předdefinovaných obrazových korekcí.
- 6 Pomocí pravého kurzorového tlačítka zvolte **Aktiv. displej**.
- 7 Horním a dolním kurzorovým tlačítkem vyberte **Stupnice**, jednu z ukázek Dual screen nebo **Vyp.**
Pokud zvolíte Dynamický kontrast, Pixel Plus 2, DNR (Digital Noise Reduction) nebo Digital Natural Motion (Digit. Přír. Pohyb), rozdělí se TV obrazovka na dvě části: v levé části je zvolená funkce vypnutá, v pravé části zapnutá.
- 8 Dalším stiskem tlačítka h vypnete menu Active Control.

Menu Zvuk



- 1 Stiskem pravého kurzorového tlačítka zobrazte nabídku **Zvuk**.
- 2 Pomocí horního/dolního kurzorového tlačítka vybírejte položky z této nabídky. Nastavení hodnot provádějte pomocí levého/pravého kurzorového tlačítka. Nezapomeňte, že nastavení ovládacích prvků je za normálních okolností ve středové poloze, tzn. čárový ukazatel se nachází uprostřed stupnice.

Smart zvuk

Položka **Smart zvuk** slouží pro zobrazení seznamu předdefinovaných zvukových korekcí basů a výšek. Režim **Osobní** zahrnuje uživatelské nastavení zvuku z menu **Zvuk**.

Poznámka:

- Některé položky v menu jsou dostupné pouze při konfiguraci Cinema Link a současně při aktivním režimu Cinema Link. Jiné jsou zase ovládnány audio receiverem namísto televizorem. Viz samostatný návod pro systém Cinema Link.
- Položka **Zvuk I-II** je dostupná pouze při přenosu duálního zvuku.
- Položky **Mono/Stereo** jsou volitelné pouze v případě analogového stereofonního přenosu.
- Položky **Nicom/Analogový** jsou volitelné pouze v případě přenosu Nicam.

Menu Funkce



Přehled programů

Stiskem tlačítka **OK** přepínáte mezi vybranými TV kanály nebo externími zdroji.

Volba titulků

Konfiguraci titulků je nutné provést pro každý TV kanál:

Zapněte teletext a z indexu vyberte příslušnou stránku titulků. Od tohoto okamžiku je stránka titulků pro zvolený TV kanál uložena.

Volba **Titulky zap.** zajistí automatické zobrazení titulků u zvoleného TV kanálu (jsou-li titulky přenášeny). Aktivace tohoto režimu je znázorněna symbolem. Pokud chcete, aby se titulky automaticky zobrazovaly po stisku tlačítka **⏏** na dálkovém ovládacím, pak použijte volbu **Zapnuto bez zvuku**.

Rodičovský zámek

- 1 Zvolte položku **Rodič. zámek**.

Rodič. zámek Blokování osobní blok. Omezeno po Uvolnit Blokov. progr.

- 2 Stiskem pravého kurzorového tlačítka zobrazíte menu Rodičovský zámek. Pak budete vyzváni k zadání vašeho kódu.

Poznámka: Při každém vstupu do nabídky Rodičovský zámek musíte váš kód zadat znovu.

Pokud svůj kód zapomenete, viz strana 8.

- 3 Zvolte jednu z položek nabídky Rodičovský zámek:
 - **Blokování** zamezí sledování všech kanálů i externích zdrojů.
 - **Osobní blok.** a pak stiskněte pravé kurzorové tlačítko. Zvolte:
 - **Omezeno po** chcete-li zablokovat všechny programy od určité hodiny. Stiskněte pravé kurzorové tlačítko a pak pomocí horního/dolního a pravého kurzorového tlačítka zadejte požadovaný čas. Potvrďte jej stiskem tlačítka **OK**.
 - **Blokov. progr.** chcete-li zablokovat určitý TV kanál či zdroj signálu;
 - Zvolte **Uvolnit**, pokud chcete zrušit veškerá blokování.

- 1 Stiskem pravého kurzorového tlačítka zobrazte nabídku **Funkce**.
- 2 Pomocí horního/dolního kurzorového tlačítka vybírejte položky z této nabídky. Nastavení hodnot provádějte pomocí levého/pravého kurzorového tlačítka.

Časový spínač

- 1 Pomocí dolního kurzorového tlačítka zvolte položku **Časový spínač**.

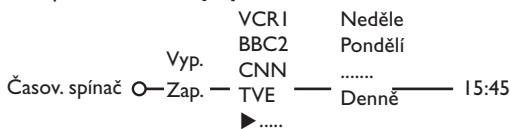

- 2 Pomocí pravého kurzorového tlačítka zvolte položku **Zap**.
- 3 Dalším stiskem pravého kurzorového tlačítka zobrazíte seznam programů.
- 4 Vyberte nějaký TV kanál nebo externí zdroj, který chcete, aby se ve zvolený čas a den spouštěl.
- 5 Dalším stiskem pravého kurzorového tlačítka zvolte den v týdnu nebo volbu **Denně**.
- 6 Dalším stiskem pravého kurzorového tlačítka zobrazíte zadávání času pomocí číselných tlačítek nebo horního/dolního kurzorového tlačítka a zadání zaktivujete stiskem tlačítka **OK**.
- 7 Stiskem tlačítka **MENU** opustíte menu.
*Poznámka: Zadání můžete zkontrolovat stiskem tlačítka **⏏**.*

Zoom (zvětšení)

- 1 Pomocí dolního kurzorového tlačítka zvolte **Zoom** a stiskněte **OK**.
- 2 Pomocí tlačítka **OK** vyberte stupeň zvětšení (x1, x4, x9, x16).
- 3 Dále pak můžete posunovat zvětšeným obrazem po obrazovce pomocí kurzorových tlačítek.
- 4 Stiskem tlačítka **MENU** vypnete funkci **Zoom**.

Průvodce Teletextem

TV stanice vysílající teletext, mohou také vysílat programového průvodce na jeden den. Pokud zobrazená stránka programového průvodce odpovídá požadavkům VPT (programování videa teletextem), pak bude možné nahrávat, připomínat a sledovat programy nebo zamezit jejich sledování

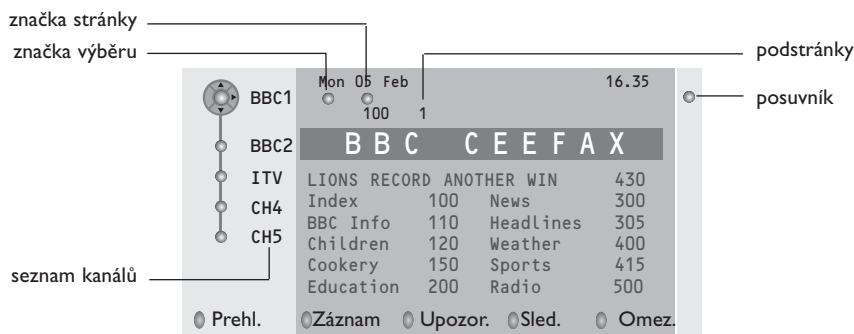

- 1 Stiskněte tlačítko .
- 2 Zvolte pomocí horního/dolního kurzorového tlačítka nějaký TV kanál, pak stiskněte **OK**.
- 3 Přemístěte kurzor na začátek seznamu kanálů, kde se znovu zobrazí zvolený TV kanál.
- 4 Stiskem pravého kurzorového tlačítka umístěte směrový kurzor na značku výběru.
- 5 Na indexové stránce teletextu vyhledejte stránku programového průvodce pro dnešní nebo následující den.
- 6 Pomocí numerických tlačítek zadejte číslo stránky programového průvodce. Dvakrát stiskněte pravé kurzorové tlačítko pro přemístění kurzoru doprava na jednu z podstránek (je-li k dispozici).

Pokud zvolená stránka programového průvodce odpovídá požadavkům VPT, pak se do paměti TV uloží číslo naposledy zvolené teletextové stránky kanálu, která obsahuje informace programového průvodce a údaje o začátcích jednotlivých pořadů.

Pokud nyní stisknete tlačítko , objeví se teletextová stránka programového průvodce zvoleného TV kanálu.

Poznámka: Za správnost údajů o TV pořadech odpovídá provozovatel televizní stanice.

Základní funkce

Stiskem jednoho z barevných tlačítek (šedé, červené, zelené, žluté a modré) aktivujete funkce Průvodce teletextem (Teletext guide). Pokud není určitá funkce dostupná, tlačítka se zobrazují šedě.

Přehl. (přehled): Tato nabídka obsahuje seznam programů, které jsou označeny připomínkou; budou se nahrávat nebo je k nim zamezen přístup. Toto menu můžete použít pro změny nebo pro odstranění označených pořadů.

Záznam: Programování nahrávání na videorekordéru (pokud je vybaven funkcí NEXTVIEWLink a je připojen ke konektoru **EXT.2**).

Upozor. (upozornění): automaticky zapne televizor, je-li vypnutý nebo zobrazí zprávu, je-li TV zapnutý.

Omez. (omezení): Zamezuje přístup k některým programům, aby nebylo možné nahrávat nebo sledovat U funkcí Záznam, Upozor. a Omez. se zobrazují malé rolovací nabídky, ve kterých můžete zvolit požadovaný časový interval: jednou, denně nebo týdně nebo zrušit stará nastavení pro nahrávání, připomínky nebo zamezení přístupu. Výchozí hodnota pro časový interval je jednou. Zadaný interval potvrdíte stiskem tlačítka **OK**.

Sled. (sledování): Sledování zvoleného, právě vysílaného programu.

Teletext

Většina TV kanálů vysílá informace prostřednictvím teletextu. Tento televizor má paměť na 1200 stránek, do které ukládá většinu stránek a podstránek, aby se zkrátila čekací doba. Po každé, když se změní program, dojde k obnově obsahu této paměti

Zapnutí a vypnutí teletextu

Stiskem tlačítka  teletext zapnete.

102	«03	04	05	06	07	08	09	10	11	12»
	BBC	CEEFAX	102	Mon	05	Feb	16.35.22			
BBC CEEFAX										
LIONS RECORD	ANOTHER WIN	430								
Index	100	News	300							
BBC Info	110	Headlines	305							
Children	120	Weather	400							
Cookery	150	Sports	415							
Education	200	Radio	500							
Lottery	230	Travel	550							
Finance	240	Subtitling	888							
Music	280	TV Listings	600							
Cerveny	Zeleny	Zluty	Modry							

Výběr teletextové stránky

- Zadejte číslo požadované stránky buď pomocí numerických tlačítek, horním/dolním, levým pravým kurzorovým tlačítkem či pomocí tlačítka **-P+**.
- Volby ve spodní části obrazovky zvolíte pomocí barevných tlačítek.

Naposledy zvolené teletextové stránky

(K dispozici pouze, když není dostupný seznam oblíbených teletextových stránek. Viz strana 14.)

Stiskněte tlačítko **P+**.

Výběr indexové stránky teletextu

Stiskem šedého tlačítka  zobrazíte hlavní index (obvykle str. 100).

Pouze pro vysílání teletextu typu T.O.P
(kategorizované uspořádání stránek):

Stiskněte tlačítko . Zobrazí se přehled T.O.P s tématy teletextu, pokud je při vysílání k dispozici. Pomocí levého/právého, horního/dolního kurzorového tlačítka vyberte požadovanou položku a potvrďte stiskem tlačítka **OK**.

Všechny TV kanály nemusejí vysílat teletext typu T.O.P.

Výběr podstránek



Pokud zvolená teletextová stránka obsahuje více podstránek, objeví se na obrazovce seznam dostupných podstránek.

Stiskem horního/dolního kurzorového tlačítka zvolte následující nebo předchozí podstránku.



Zvětšení teletextové stránky

Opakovaným stiskem tlačítka  zobrazíte horní polovinu stránky, dolní polovinu stránky a opět se vrátíte do normálního zobrazení stránky. Pokud je teletextová stránka zvětšená, můžete s ní posunovat pomocí horního/dolního kurzorového tlačítka.

Obraz/Teletext

- 1 Stiskněte tlačítko . Stiskem tlačítka  zobrazíte Teletext v pravé polovině obrazovky.
- 2 Pomocí kurzorových tlačítek vyberte TV kanál.
- 3 Stiskem tlačítka  vypnete režim duální obrazovky.

Výběr aktivní obrazovky

V duální volbě TV obraz/teletext (tlačítka ) zvolte požadované číslo stránky tlačítky **-P+**. Pak stiskněte tlačítko **MENU** a zvolte levou obrazovku (s modrou kuličkou nahoře). Nyní můžete zvolit komprimovanou nebo plnou obrazovku TV obrazu/teletextu tlačítky .

Hypertext

Pomocí hypertextu můžete rychle přejít na jinou stránku nebo vyhledávat určitá slova na aktuální stránce.

- 1 Stiskem tlačítka **OK** zvýrazníte první slovo nebo číslo požadované stránky.
- 2 Pomocí levého/právého horního/dolního kurzorového tlačítka zvolte libovolné slovo nebo číslo které chcete hledat.
- 3 Potvrďte je stiskem tlačítka **OK**. Zahájí se hledání.
V dolní části obrazovky se zobrazí zpráva informující o průběhu prohledávání nebo o skutečnosti, že zadané slovo či stránku nelze nalézt.
- 4 Pomocí horního kurzorového tlačítka opustíte hypertext.

(jen v celoobrazovkovém režimu teletextu)

- 1 Stiskem **MENU** vstupte do menu.
- 2 Stiskem horního/dolního kurzorového tlačítka vyberte z nabídky nějakou položku.
- 3 Právým kurzorovým tlačítkem ji aktivujte.

Zobrazení skrytých informací (Odkrýt)

Tato funkce zobrazí/potlačí skryté informace na stránce, jako jsou např. řešení hádanek nebo kvízů. Právým kurzorovým tlačítkem aktivujte tuto funkci.

Oblíbené

Můžete si vytvořit seznam osmi oblíbených teletextových stran, které mohou být z různých programů.

Pro přidání oblíbené stránky do seznamu:

- 1 Vyberte oblíbenou stránku.
- 2 Zvolte **Oblíbený** v nabídce teletext a stiskněte kurzor doprava pro úpravy seznamu.
- 3 Stiskněte kurzor doprava znovu pro přidání stránky.
- 4 Stiskněte tlačítko **MENU** pro prohlížení současné stránky.

Pro prohlížení oblíbené stránky ze seznamu:

V režimu teletext použijte tlačítko P/P pro prohlížení oblíbených stránek na programu, který máte zvolený.

Poznámka: pouze stránky současného programu mohou být vybrány.

Vyhledávání

Zvolení slova

Pomocí tlačítek na horním panelu TV můžete zadat slovo, které chcete vyhledat v teletextových stránkách. Psaní velkých/ malých písmen nemá na funkci vliv.



- 1 Stiskem pravého kurzorového tlačítka aktivujte klávesnici.
- 2 Pomocí levého/pravého, horního/dolního kurzorového tlačítka volte znaky, slova nebo funkce.

- 3 Vždy je potvrzujte stiskem tlačítka **OK**.
- 4 Tlačítko **Zrušit** zruší zvolené slovo či znak, **Space** (mezera) vloží mezeru, **Vymazat** vymaže blikající znak v zadaném názvu; **Shift** přepne mezi velkými a malými písmeny na klávesnici; **Speciální** zobrazí speciální znaky a stiskněte tlačítko **OK**.
- 5 Pokud jste dokončili zadání, potvrďte jej opakovaným stiskem levého kurzorového tlačítka.

Vyhledávání podle slova

- 1 Zadejte nějaké slovo nebo je vyberte ze seznamu použitých slov v pravé části obrazovky a stiskněte tlačítko **OK**.
- 2 Zvolte položku **Akcept** a potvrďte ji stiskem **OK**. Zobrazí se hlášení Vyhledávání.
- 3 Chcete-li zrušit vyhledávání nebo vyhledat jiné slovo, označte položku **Klávesn.** a stiskněte **OK**.
- 4 Pokud hledané slovo není nalezeno, zobrazí se chybové hlášení. Jakmile je slovo nalezeno, zobrazí se na stránce se zvýrazněním. Chcete-li pokračovat v hledání, stiskněte **OK**.

Opakování podstránek (je-li k dispozici)

Automaticky opakuje zobrazování podstránek. Pomocí pravého kurzorového tlačítka můžete tuto funkci zapnout a vypnout.

Časovaná stránka

Tato funkce zobrazí určitou stránku ze zvoleného TV kanálu v předem určenou dobu.

- 1 Pomocí pravého kurzorového tlačítka zvolte **Ano** nebo **Ne**.
- 2 Pomocí kurzorových nebo číselných tlačítek zadejte čas a číslo stránky.
Poznámka: Teletext nemusí zůstat zapnutý, ale televizor musí být přepnut na TV kanál, z kterého jste zvolili požadovanou stránku.
- 3 Pomocí levého kurzorového tlačítka se vrátíte zpět do TV menu.

Jazyk

Pokud znaky zobrazované na obrazovce neodpo-vidají znakům používaným provozovatelem vysílání, pak můžete změnit jazykovou skupinu. Pomocí levého/pravého kurzorového tlačítka zvolte **Skupina 1** nebo **Skupina 2**.

Stiskem **MENU** opusťte nabídku teletextu.

Připojení externích zařízení

K vašemu TV můžete připojit celou řadu audio a video zařízení.

Na následujících schématech najdete způsoby jejich připojení.

Jednotlivé modely přístroje jsou vybaveny 2 nebo 3 konektory péritel EXT.1, EXT.2 a EXT.3 umístěnými na zadní stěně.

*Poznámka: Konektor **EXT.1** je schopen zpracovat signály CVBS a RGB, konektor **EXT.2** signály CVBS a YIC, **EXT.3** CVBS (kompozitní signál) a RGB. Externí zařízení s výstupem RGB je proto vhodné připojit ke konektoru **EXT.1** nebo **EXT.3**, neboť systém RGB poskytuje nejlepší kvalitu obrazu. Pokud je váš videorekordér vybaven funkcí Easy Link, připojte jej ke konektoru **EXT.2**, aby bylo možno funkci Easy Link využívat.*

Rekordér (vcr, dvd+rw)

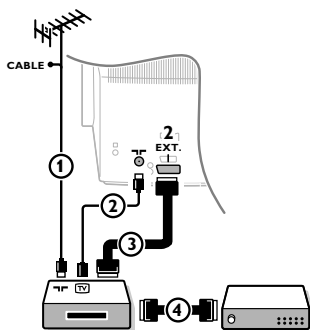

Připojte anténní kabely ① a ② a kabel SCART 3, díky kterému dosáhnete optimální kvality obrazu. Pokud váš rekordér nemá zásuvku SCART, jedinou možností je připojení pomocí anténního kabelu. V tomto případě budete muset naladit testovací signál vašeho rekordéru a přiřadit mu programové číslo 0 nebo číslo mezi 90 a 99. Viz Manuální ukládání (str. 6) a také návod k videorekordéru.

Použití dekodéru a videorekordéru

Do dekodéru a do speciálního konektoru SCART videorekordéru připojte kabel SCART ④. Viz též návod k videorekordéru. Viz odstavec Dekodér na str. 8. Dekodér můžete pomocí kabelu SCART připojit také přímo do konektoru **EXT.1** nebo 2.

Jiná zařízení (satelitní přijímač, dekodér, DVD, herní konzole, atd.)

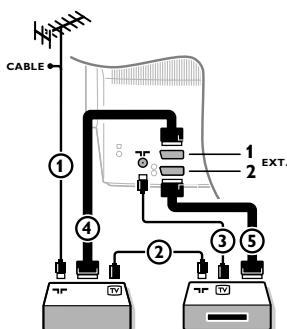

- ① Podle uvedeného obrázku připojte anténní kabely ①, ② a ③ (pouze, má-li vaše zařízení anténní vstup). Pomocí SCART kabelů ④ nebo ⑤ propojte zařízení se SCART zásuvkami **EXT.1, 2** nebo 3 pro dosažení lepší kvality obrazu.
- ② Stejným způsobem jako u videorekordéru vyhledejte testovací signál u externího zařízení.
- ③ Proveďte nastavení v menu Konfigurace, Zdroj (strana 8).

Boční vstupy

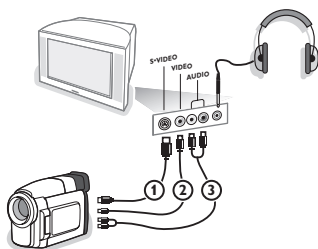

Fotoaparát nebo kamera

- ① Připojte váš fotoaparát nebo kameru podle uvedeného obrázku.
- ② Monofonní zařízení připojte do zdířky **VIDEO** ② a **AUDIO L** ③. Stereofonní zařízení připojte ještě navíc do zdířky **AUDIO R** ④. Kvalitu obrazu S-VHS u videokamer standardu S-VHS zajistíte propojením pomocí kabelů S-VHS do vstupu **S-VIDEO** ① a do vstupů **AUDIO** ③. *Nepřipojujte kabely ① a ② současně. Mohlo by dojít ke zkrvení obrazu!*

Sluchátka

- ① Podle uvedeného obrázku zapojte konektor sluchátek do zdířky ④.
- ② Stiskem tlačítka  na dálkovém ovládacím přístroji vypnete interní reproduktory TV.

Impedance sluchátek se musí pohybovat v rozmezí 8 až 4000 ohmů. Zdířka pro sluchátka má průměr 3,5 mm.

Hlasitost sluchátek nastavte v položce **Hlasitost sluchátek** umístěné v nabídce Zvuk.

Stereofonní zesilovač a dva externí přední reproduktory

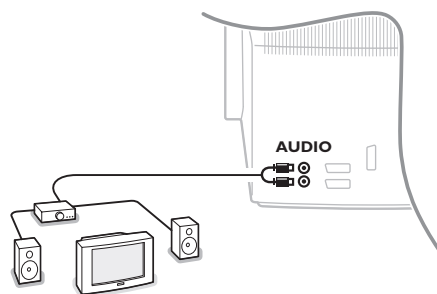

- 1 Připojte audio kabely do audio vstupu zesilovače a do konektorů **AUDIO L** a **R** na zadním panelu TV.
- 2 Hlasitost je ovládána ovladačem hlasitosti TV.

Poznámka: Před propojováním vypněte TV i zesilovač. Hlasitost zesilovače nastavte na minimum.

Výběr externího zařízení

Opakovaným stiskem tlačítka v zvolte jednu z hodnot **EXT1**, **EXT2**, **EXT3*** nebo **SIDE**, podle toho ke kterému konektoru je zařízení připojeno (k zadnímu nebo k bočním panelu).

Poznámka: Většina zařízení (dekodér, videorekordér) provádí toto nastavení sama.

** K dispozici jen pri niektorých verziách.*

Rekordér nebo DVD přehrávač s funkcí EasyLink

Rekordér (VCR nebo DVD+RW) nebo DVD přehrávač je možné ovládat dálkovým ovladačem prostřednictvím obrazovkového menu Rekordér nebo DVD.

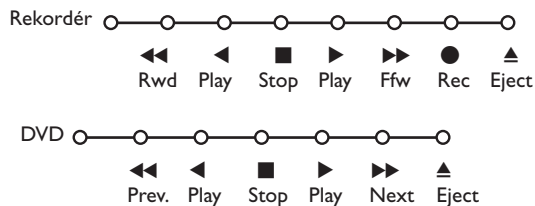

- 1 Na dálkovém ovládání stiskněte tlačítko **MENU**.
- 2 Pomocí horního/dolního kurzorového tlačítka vyberte položku **Rekordér** nebo **DVD**.
- 3 Stiskem levého/právěho horního/dolního kurzorového tlačítka zvolte jednu z funkcí rekordéru nebo DVD.

Tlačítko ● pro nahrávání, pracuje i v televizním režimu.

Pokud je videorekordér vybaven systémem EasyLink a funkcí standby, stiskem tlačítka ⏻ o délce 3s současně přepnete TV i videorekordér do pohotovostního stavu.

Tlačítka pro ovládání externích zařízení



Dálkovým ovladačem lze ovládat následující přístroje firmy Philips: TV, VCR, DVD, SAT (RC5), AMP (+TUNER), CD.

Pokud stisknete tlačítko **Select**, můžete ovládat zařízení indikované na displeji. Jiné zařízení zvolíte dalším stiskem tlačítka **Select** v průběhu 2 sekund. Led dioda pomalým blikáním indikuje dané zařízení.

Pomocí tlačítek dálkového ovladače nyní můžete ovládat zvolené externí zařízení. Pro návrat do režimu TV stiskněte tlačítko **Select**, zatímco dioda bliká.

Pokud neprovedete žádnou akci v průběhu 60 sekund, ovladač přejde zpět do režimu TV.

*Poznámka: Pokud podržíte tlačítko **Select** stisknuté déle než 2 sekundy, dojde k přepnutí ovládacího systému RC5/RC6.*

- | | | | |
|----|---|------|--|
| ⏻ | Přepnutí do pohotovostního režimu | ⓘ | info obrazovka |
| ⏸ | Pauza (DVD, CD, VCR) | MENU | zapnutí/vypnutí menu |
| ● | Nahrávání, | -P+ | výběr kapitoly, kanálu, stopy
0 až 9 zadávání čísel |
| ⏮ | Přetáčení zpět (VCR, CD);
prohledávání zpět (DVD, AMP) | P+P | index videopásy (VCR),
výběr kapitoly DVD ,
výběr frekvence (AMP) |
| ■ | Stop, | ⏺ | časovač videorekordéru |
| ▶ | Přehrávání, | ⊞ | zapnutí/vypnutí zvuku Surround
(AMP, CD) |
| ▶▶ | Přetáčení vpřed
(VCR, CD);
prohledávání vpřed (DVD/AMP) | ⏮/⏭ | horní/dolní kurzor: tlačítko
výběr následujícího/ předchozího
disku (CD) |
| Ⓜ | výběr jazyka titulků (DVD);
info RDS/TA (AMP);
náhodné pořadí (CD) | ⏮/⏭ | levé/pravé kurzor: tlačítko
výběr předchozí/následující stopy
(CD)
ladění nahoru/dolů (AMP) |
| ☰ | výběr titulu DVD ;
zobrazení info RDS (AMP);
obrazkové info (CD) | | |

Dodatečně mohou být tlačítka DVD, SAT a CD naprogramována pro ovládání DVD-R, SAT (RC6) CD-R.

- 1 Stiskněte tlačítko **Select** tolikrát až žádná LED nesvítí.
- 2 K programování **DVD-R** stiskněte tlačítko **OK** + číslkové tlačítko 2.
K programování **SAT (RC6)** stiskněte tlačítko **OK** + číslkové tlačítko 4.
K programování **CD-R** stiskněte tlačítko **OK** + číslkové tlačítko 6.

Od tohoto okamžiku, když byla zvolena odpovídající indikace LED (**DVD, SAT, CD**), budete dálkovým ovladačem ovládat váš DVD-R, SAT (RC6) nebo CD-R.

*Poznámka: Pro návrat k továrně nastavenému programu buď na několik minut vyjměte napájecí články nebo stiskněte **OK** + číslkové tlačítko 1 (mód DVD) nebo **OK** + číslkové tlačítko 3 (mód SAT-RC5) nebo **OK** + číslkové tlačítko 5 (mód CD).*

Nahrávání na rekordéru s funkcí EasyLink

V režimu TV můžete spustit přímé nahrávání programu, který právě sledujete na TV. Podržte stisknuté tlačítko nahrávání ● na dálkovém ovladači po dobu delší než 2 sekundy.

Poznámka: Přepínání programů na TV neovlivňuje nahrávání!

Během nahrávání programu z externího zařízení připojeného ke konektoru **EXT.1**, **EXT.3** nebo **SIDE** nelze současně sledovat jiný TV program.

<p>Péče o displej</p>	<p>Nedotýkejte se displeje, vyvarujte se promáčknutí, škrábnutí nebo nárazů na displej aby jste se vyhnuli poškrabání, poškození nebo jeho trvalému zničení. Nepoužívejte k otření utěrky s chemickými prostředky. Nedotýkejte se povrchu holými rukama nebo maštiným textilem (některá kosmetika je škodlivá pro displej). Odpojte televizor před očištěním obrazovky. Pokud je povrch zaprášený otřete jej jemně bavlnou nebo jiným jemným materiálem jako je například jelenice. Nepoužívejte aceton, toluen a ani líh, které mohou způsobit chemické poškození. Nepoužívejte tekuté čisticí prostředky nebo prostředky na bázi aerosolu. Jejich dlouhodobý kontakt s obrazovkou způsobuje deformaci a blednutí barev.</p>
<p>Nekvalitní obraz</p>	<ul style="list-style-type: none"> • Zvolili jste správný TV systém (v menu Manuální nastavení)? • Je televizní nebo domácí anténa v dostatečné vzdálenosti od reproduktorů, neuzemněného audio zařízení nebo zářivkového osvětlení apod.? • Vysoké kopce nebo budovy mohou způsobovat zdvojení obrazu tzv. duchy. Někdy se může obraz vylepšit změnou polohy antény. • Obraz nebo teletext je nečitelný? Zkontrolujte, zda jste zadali správnou frekvenci. Viz str. 6. • Nedaří se vám nastavit jas, ostrost a kontrast? Zvolte položku Tovární nastavení v menu Konfigurace, viz str. 7. • Zhoršení kvality obrazu někdy nastane v důsledku zapojení S-VHS kamery nebo kamkordéru do bočního panelu TV při současném připojení dalších externích zařízení do konektorů EXT 1, 2 nebo 3. V takovém případě zkuste jedno z těchto zařízení vypnout.
<p>Není obraz</p>	<ul style="list-style-type: none"> • Je anténa správně připojena. • Jsou zástrčky pevně zasunuty v zásuvce antény? • Je anténní kabel v dobrém stavu a má odpovídající zástrčku?
<p>Není slyšet zvuk</p>	<ul style="list-style-type: none"> • V žádném kanálu není zvuk? Zkontrolujte, zda není hlasitost nastavena na minimum. • Není zvuk potlačen stiskem tlačítka ?
<p>Nepodařilo se vám vyřešit problém se zvukem či obrazem?</p>	<p>Zkuste televizor vypnout a po chvíli opět zapnout. Nikdy se nepokoušejte nefunkční televizor opravovat sami. Kontaktujte svého prodejce nebo odborný servis.</p>
<p>Dálkové ovládání</p>	<ul style="list-style-type: none"> • Pokud TV nereaguje na povely z dálkového ovládání, baterie mohou být vybité nebo je zvolen nesprávný režim (viz odstavec Dálkové ovládání na str. 3). • Můžete použít tlačítka MENU a tlačítka +/- na horním panelu TV.
<p>Menu</p>	<p>Zvolili jste nesprávné menu? Dalším stiskem tlačítka MENU toto menu opusťte.</p>
<p>Standby</p>	<p>Tento televizor spotřebovává určité množství energie i v pohotovostním (Standby) režimu. Spotřeba elektrické energie negativně přispívá ke znečištění ovzduší a vody. Příkon v režimu Standby: 1 W.</p>

Obsah

Potrebujete pomôcť?

Ak vám tento návod na obsluhu neposkytne informáciu ktorú potrebujete, alebo nepomôže vyriešiť váš problém s TV prijímačom, obráťte sa na najbližšie servisné stredisko Philips (viď. záručný list).

Model a výrobné číslo, ktoré nájdete na zadnej strane TV prijímača, si prosím pripravte skôr, ako zavoláte servisné stredisko.

Model:

Výrobné číslo:

Z dôvodu priebežného zdokonaľovania produktu si vyhradzuje právo na zmeny v manuáli bez predchádzajúceho upozornenia.



Keď doslúži...

Philips sa sústreďuje na výrobu šetrnú voči životnému prostrediu. Váš nový televízor pozostáva z materiálov, ktoré je možné recyklovať a znovu použiť. Keď doslúži, špecializované spoločnosti môžu z prístroja vybrať použiteľné súčiastky a tým minimalizovať množstvo odpadu.

Prosím, uistite sa, že váš starý televízor likvidujete v súlade s miestnymi predpismi.

Inštalácia

Príprava	2
Tlačidlá na hornej strane televízora	2
Použitie diaľkového ovládača	3-4
Použitie menu	5
Voľba jazyka a krajiny	5
Uloženie TV kanálov	6
Automatická inštalácia	6
Manuálna inštalácia	6
Priradenie názvu	6
Usporiadanie programov	7
Výber obľúbených TV kanálov.....	7
Nastavenie televízora	7
Všeobecné	7
Zdroj signálu	8
Dekóder	8
Ukážka (Demo)	9

Prevádzka

TV menu	
Menu „obraz“	9-10
Menu „zvuk“	10
Menu „funkcie“	11
Sprivodca teletextom	12
Teletext	13-14

Zapojenie príslušenstva

Pripojenie a voľba príslušenstva	15-16
Tlačidlá pre ovládanie audio a video zariadení	17
Rady	18



EasyLink je založený na princípe „obsluha pomocou jedného tlačidla“. To znamená, že keď sú napr. televízor a videorekordér vybavené EasyLinkom a vzájomne prepojené euro-káblom (dodáva sa s videorekordérom), je možné vykonávať rôzne operácie zároveň na oboch prístrojoch.

SK

Príprava

- 1 Televízor položte na pevný podklad.

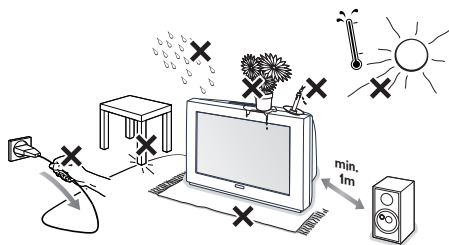



Okolo prijímača nechajte aspoň 5 cm voľného priestoru pre vetranie. Prijímač nepokladajte na koberec. Aby ste sa vyhli nebezpečeniu, neumiestňujte na televízor žiadne predmety. Chráňte prístroj pred nadmerným teplom, priamym slnečným žiarením, dažďom alebo vodou.

- 2 Zástrčku antény zasuňte do anténnej zásuvky  na zadnej strane televízora.
- 3 Zasuňte zástrčku televízora do elektrickej zásuvky 220 až 240 V ~.

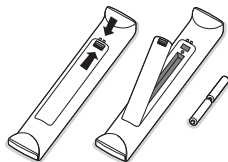
- 4 **Diaľkový ovládač:** Vložte dva priložené články (typ R6 - 1,5V).



Priložené batérie neobsahujú ťažké kovy - ortuť a kadmium. Prosíme vás, informujte sa o miestnych vyhláškach týkajúcich sa odpadu batérií.

- 5 Zapnutie televízora: Stlačte tlačidlo  na prednej strane Vášho prijímača. Rozsvieti sa svetielko a obrazovka. Ak je TV prijímač v pohotovostnom stave (červený indikátor), stlačte na diaľkovom ovládači tlačidlo **-P+** alebo .

Tlačidlá na hornej strane televízora

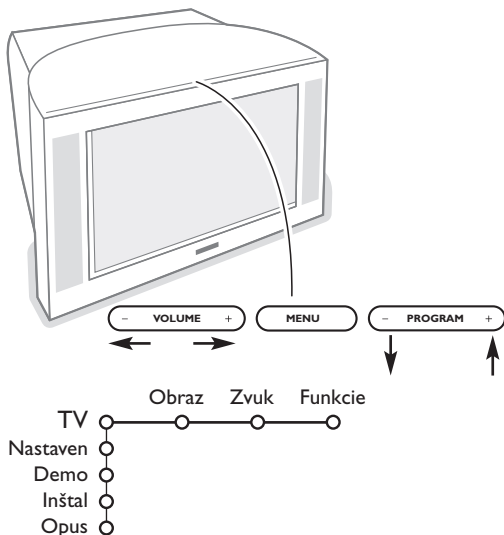

V prípade, že sa Váš diaľkový ovládač stratil alebo nefunguje, môžete niektoré základné funkcie ovládať pomocou tlačidiel umiestnených na hornej strane Vášho prijímača.

Stlačte

- tlačidlo **VOLUME +** alebo - pre nastavenie hlasitosti.
- tlačidlo **PROGRAM +** alebo - pre voľbu TV kanálov / zdrojov signálu.

Stlačte tlačidlo **MENU** na zobrazenie hlavného menu bez diaľkového ovládača.

Použite

- pomocou tlačidiel **VOLUME +** alebo - a **PROGRAM +** alebo - volíte položky menu v zázornených smeroch.
- tlačidlom **MENU** potvrdíte váš výber.

Poznámka: Keď vstúpite do **MENU** pomocou tlačidla na hornej strane televízora, môžete toto menu opustiť iba pomocou položky „Opus”. Zvoľte položku „Opus.” a stlačte tlačidlo **MENU**.

Použitie diaľkového ovládača

Poznámka: Pre väčšinu tlačidiel platí, že jedno stlačenie danú funkciu aktivuje a ďalšie ju zruší. Ak tlačidlo ponúka viac možností, zobrazí sa malý zoznam. Stlačte opakovane pre voľbu ďalšej položky v zozname. Zoznam sa automaticky skryje po 4 sekundách, alebo stlačte **OK** pre jeho okamžité skrytie.

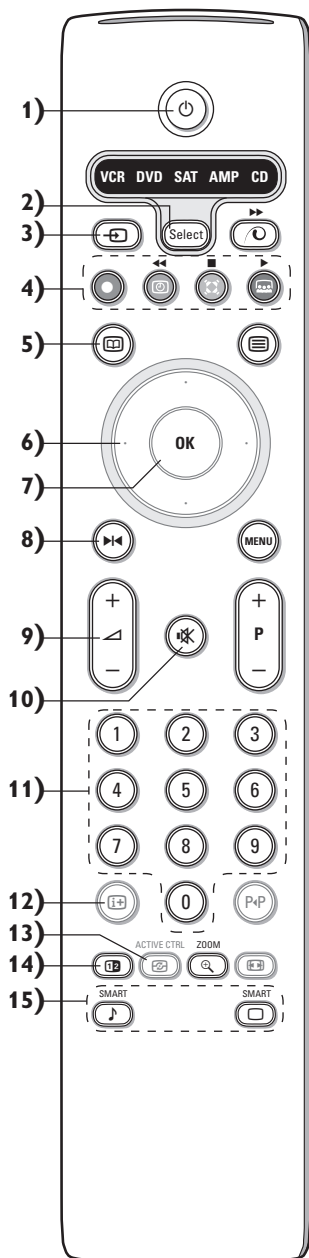

1) Pohotovosť (Standby)

Stlačte pre zapnutie/vypnutie TV. Keď je televízor vypnutý, svieti červený indikátor.

2) **VCR DVD SAT AMP CD**

Tlačidlá pre ovládanie audio a video zariadení (str. 17)

3) Voľba pripojeného zariadenia (str. 16)

4)

Tlačidlá pre ovládanie audio a video zariadení (str. 17)

● Záznam

Vid' "Nahrávanie na videorekordér vybavený funkciou EasyLink", str. 17.

5) Sprievodcu teletextom (k dispozícii len pri niektorých verziách)

zap./vyp. str. 12

Pre zobrazenie sprievodcu teletextom na pravej polovici obrazovky stlačte tlačidlo

6) **Kurzor**

Tieto 4 tlačidlá umožňujú pohyb v menu

7) **OK** Stlačte toto tlačidlo

- pre aktivovanie vášho výberu (ak ste v menu).
- pre zobrazenie zoznamu programov.

8) Zmraz.

Pre „zmrazenie“ (pozastavenie) obrazu.

9) **-VOL+ (Hlasitosť)**

Pre nastavenie hlasitosti.

10) Prerušenie zvuku alebo jeho opätovné zapnutie.

11) **0/9 Číselné tlačidlá**

Slúžia na výber TV kanálov.

Pre výber dvojčíferného kanálu musíte druhé číslo stlačiť do 2 sekúnd. Pokiaľ chcete ihneď prepnúť na jednotlačidlový televízny kanál, podržte tlačidlo trochu dlhšie.

12) Zobrazenie informácií

Stlačte pre zobrazenie informácií o zvolenom TV kanále a programe.

Informácie o menu/diaľkovom ovládači

Keď je zobrazené menu, stlačte pre zobrazenie informácií o zvolenej položke menu. Keď sú zobrazené informácie o menu, stlačte akékoľvek tlačidlo pre zobrazenie informácií o diaľkovom ovládači.

Bežná funkcia tlačidla sa nevykoná.

13) Aktívne ovládanie (k dispozícii len pri niektorých verziách) vid'. str. 10.

14) Duálne zobrazenie

1) Stlačte tlačidlo alebo .

Stlačte tlačidlo pre zobrazenie teletextu alebo sprievodcu teletextom v pravej časti obrazovky.

2) • **Obraz/Sprievodca teletextom:**

- Stlačte kurzor vľavo / vpravo pre voľbu TV kanálov.

- Stlačte kurzor nadol pre presun kurzoru na modrý bod v ľavej časti obrazovky.

- Stlačte **+P-** pre voľbu iného TV kanálu.

• **Obraz/Teletextu:** Vid' Voľba zobrazenia, str. 13.

3) Stlačte tlačidlo pre vypnutie duálneho zobrazenia.

15) Predbežné nastavenie obrazu a zvuku

Umožňuje prístup ku skupine predbežného nastavenia obrazu a zvuku. Poloha **Osobné nastavenie** zodpovedá nastaveniam uskutočneným v menu.

Použitie diaľkového ovládača

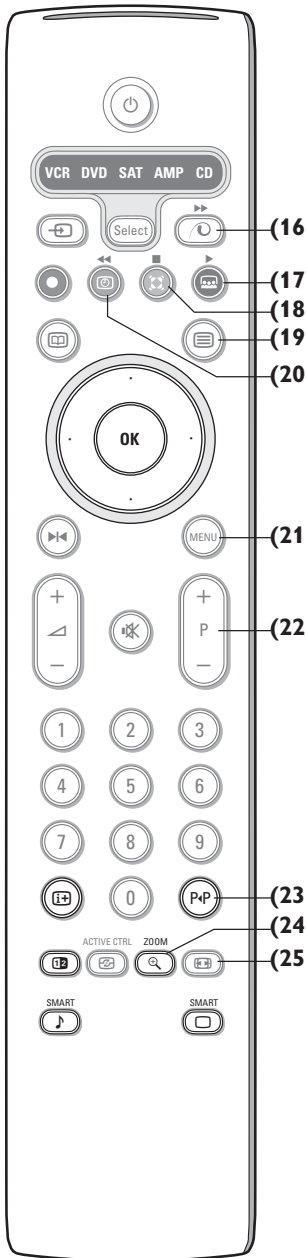

16) Zapnutie/vypnutie ukážky Pixel Plus 2

V pravej časti sú funkcie Pixel Plus 2 a „prirodzený digitálny obraz“ zapnuté.

17) Cinema Go

Vid. dodaný samostatný návod Cinema Link.

18) Priestorový režim Incredible surround

Pokud u stereofonných signálov zapnete funkciu Incredible Surround, bude sa vám zdať, ako by reproduktory boli umiestnené ďalej od seba.

Dolby Virtual surround

Tento režim je optimálny pre po-užití se signály Dolby Surround. S jeho pomocou si budete môcť vychutnať priestorový efekt Dolby Surround Pro Logic i bez použitia zadných reproduktorů. Viz Menu Zvuk, 3D efekt, (str. 10).

Poznámka: Funkciu môžete aktivovať i v menu Zvuk, Surround režim (str. 10).

19) Teletext (k dispozícii len pri niektorých verziách) zap./vyp. str. 13

Pre zobrazenie teletextu na pravej polovici obrazovky stlačte tlačidlo .

20) Zobrazenie času

Časový údaj sa zobrazí na obrazovke

21) MENU Hlavné menu vid' str. 5

22) -P+ Výber programov

Pre výber TV kanálov a ostatných zdrojov signálu zo zoznamu obľúbených.

23) P+P Smart surf

Pomocou tohto tlačidla môžete jednoducho prepínať medzi 2 až 9 rôznymi TV kanálmi / zdrojmi signálu. Vid. "Všeobecné", "Smart surf" str. 7.

Stlačte tlačidlo OK alebo počkajte chvíľu pre skrytie Smart surf zoznamu.

24) Zoom zap./vyp.

Stlačte tlačidlo zoom pre aktivovanie / deaktivovanie funkcie zväčšenia.

Stlačte tlačidlo OK opakovane pre voľbu zväčšenia (x1, x4, x9, x16). Pomocou kurzorov nahor / nadol, vľavo / vpravo môžete posúvať zvolený výrez po obrazovke.

Okno zväčšenia sa zruší po: zvolení iného TV kanálu, iného formátu obrazu alebo po automatickom zvolení iného formátu obrazu.

25) Formát obrazu

Stlačte toto tlačidlo opakovane alebo stlačte kurzor nahor/nadol pre voľbu iného formátu obrazu:

Ak má váš televízny prijímač obrazovku 16:9: Auto formát, Super zoom, 4:3, Širokohlý 14:9, Širokohlý 16:9, Zoom s titulkami alebo Širokohlý.

Ak má váš televízny prijímač obrazovku 4:3: Auto formát, 4:3 alebo Vertikálne zmenšenie.

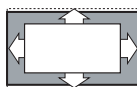

Auto formát

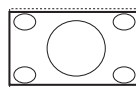

Super zoom

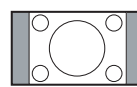

4:3

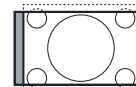

Širokohlý 14:9

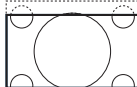

Širokohlý 16:9

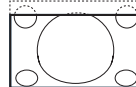

Zväčšené titulky

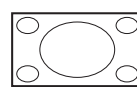

Širokohlý

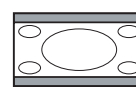

Vertikálne zmenšenie

Autoformát zaistí, aby obraz vyplnil obrazovku čo najviac ako je to možné.

V prípade titulkov v spodnom čiernom páske ponechá Auto formát titulky viditeľné. Ak sú titulky viditeľné len čiastočne, stlačte kurzor nahor. V prípade loga TV stanice v hornom rohu (v čiernom páske) sa toto logo na obrazovke nezobrazí.

Super zoom odstráni čierne pásy po stranách 4:3 programov s minimálnym skreslením.

V režime Širokohlý 14:9, 16:9, Super zoom alebo Zoom s titulkami môžete titulky zobraziť pomocou kurzoru nahor/nadol.

Použitie menu

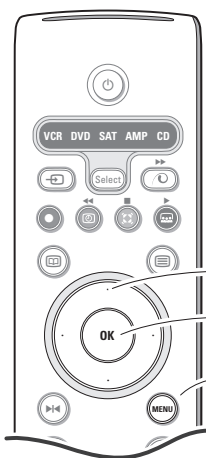

Kurzor pre voľbu a nastavenie

Tlačidlo **OK** pre aktiváciu.

Návrat alebo zap./vyp. hlavného menu

Stlačte tlačidlo **i+** pre zobrazenie informácií o zvolenej položke menu.

- 1 Stlačte tlačidlo **MENU** na diaľkovom ovládači pre zobrazenie hlavného menu. Menu môžete kedykoľvek opustiť opätovným stlačením tlačidla **MENU**.

Poznámka: Ak je pripojené zariadenie podporujúce Cinema Link, zobrazí sa viac položiek menu.

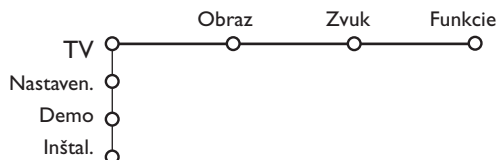

- 2 Použite kurzor nahor / nadol pre voľbu menu **TV**, **Nastaven.**, **Demo** alebo **Inštal.** Použite kurzor vľavo/vpravo pre výber položiek **Obraz**, **Zvuk** alebo **Funkcie**.

Poznámka: Niekedy sa na obrazovke nezobrazia všetky položky menu (zobrazí sa zväzok modrých bodov). Pre zobrazenie všetkých položiek stlačte kurzor nadol alebo vpravo.

- 3 Použite kurzor vľavo / vpravo pre výber položky menu.
- 4 Použite kurzor nahor / nadol pre výber položky, ktorú chcete zvoliť alebo nastaviť.

Poznámka: Dočasne nedostupné položky sú zobrazené svetlosivou farbou a nie je možné ich voľiť.

Inštalácia

Menu inštalácie obsahuje nasledovné položky:a

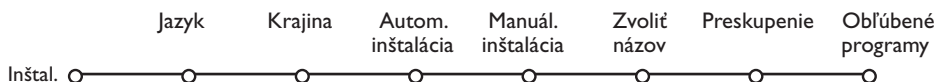

EasyLink

Ak je váš videorekordér vybavený funkciou EasyLink, preniesú sa počas inštalácie informácie o jazyku, krajine a dostupných kanáloch automaticky do videorekordéru.

Voľba jazyka a krajiny

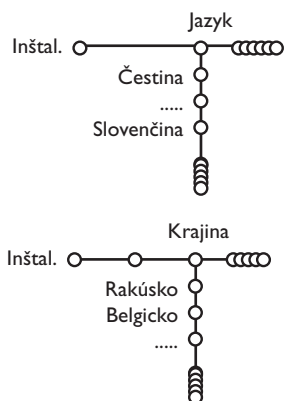

- 1 Na diaľkovom ovládači stlačte tlačidlo **MENU**.
- 2 Pomocou kurzoru nadol zvoľte **Inštal.**
- 3 Pomocou kurzoru vpravo zvoľte **Jazyk**. Riadte sa pokynmi na obrazovke.
- 4 Pomocou kurzorov nahor / nadol vyberte jazyk, ktorý uprednostňujete a stlačte **OK** pre potvrdenie vášho výberu.
- 5 Kurzorom vpravo zvoľte položku **Krajina**.
- 6 Zvoľte krajinu, v ktorej sa nachádzate a stlačte tlačidlo **OK**. Ak žiadna položka nezodpovedá vašej krajine, zvoľte **Ďalšie**.
- 7 Pokračujte v menu **Inštal.**

Uloženie TV kanálov

Po správnom nastavení jazyka a krajiny môžete vyhľadať a uložiť TV kanály dvoma rôznymi spôsobmi: pomocou „Automatickej inštalácie“ alebo „Manuálnej inštalácie“ (naladením jednotlivých kanálov). Vyberte si pomocou kurzoru vpravo.

Automatická inštalácia

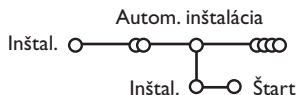

1 Zvoľte **Autom. inštalácia** v menu Inštal.

Poznámka: Aby bolo možné vykonať autom. inštaláciu, musia byť všetky kanály odomknuté. V prípade potreby vložte kód pre odomknutie všetkých kanálov (viď. TV, menu Funkcie, Detský zámok, str. 11).

2 Stlačte kurzor nadol. Zobrazí sa voľba **Štart** automatického programovania.

3 Stlačte kurzor vpravo.

4 Zobrazí sa informácia o prebiehajúcom automatickom vyhľadávaní.

Ak je televízor napojený na systém káblovej televízie, alebo ak je nájdený TV kanál prenášajúci signál ACI (automatická inštalácia kanálov), zobrazí sa zoznam programov. Ak nie je prítomný signál ACI, kanály budú očíslované v závislosti od vami zvoleného jazyka a krajiny. Usporiadanie kanálov uskutočnite pomocou voľby **Preskupenie** - viď. str. 7.

*Káblová spoločnosť alebo TV kanál môže prenášať menu výberu programov. Jeho výzor a položky sú dané káblovou spoločnosťou alebo TV kanálom. Výber uskutočnite pomocou kurzorových tlačidiel a potvrdením tlačidlom **OK**.*

Manuálna inštalácia

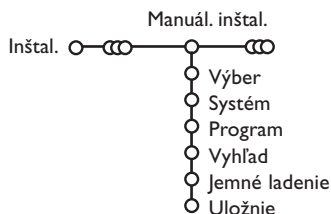

Vyhľadávanie a ukladanie TV kanálov sa vykonáva jeden po druhom. Musíte prejsť všetky kroky menu manuálnej inštalácie.

1 V menu Inštal. zvoľte **Manuál. inštal.**

2 Stlačte kurzor nadol. Riadte sa pokynmi zobrazenými na obrazovke.

Poznámka: Hľadanie alebo priamy výber TV kanálu

Ak poznáte frekvenciu - číslo C alebo S kanálu, vložte 3 alebo 2 cifry frekvencie alebo čísla kanálu priamo pomocou číselných tlačidiel 0 až 9 (napr. 048). Stlačte kurzor nadol pre potvrdenie.

Opakujte pre vyhľadanie ďalšieho TV kanálu.

Priradenie názvu

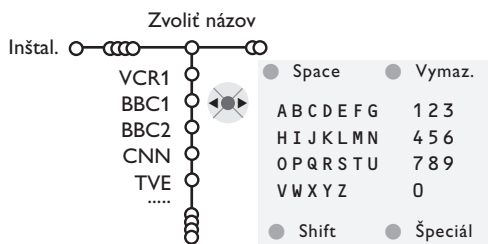

Názov televízneho kanálu uložený v pamäti je možné zmeniť, alebo môžete priradiť nový názov, ak ešte nebol vložený. Názov o dĺžke max. 5 písmen / čísel je možné priradiť predvoľbám 0 až 99.

1 V menu Inštal. vyberte položku **Zvoliť názov** a stlačte kurzor nadol.

2 Zvoľte číslo programu.

Poznámka: Podržte stlačený kurzor nahor / nadol pre rýchle listovanie zoznamom programov.

3 Stlačte kurzor vpravo.

Na obrazovke sa zobrazí klávesnica. Stlačte kurzor vpravo pre prístup ku klávesnici. Stlačte kurzor nahor/nadol, vľavo/vpravo pre voľbu prvého znaku a stlačte **OK**. Opakujte pre každý znak, ktorý chcete vložiť.

Zvoľte **Space** pre vloženie medzery, **Vymazať** pre zmazanie označeného znaku, **Shift** pre zobrazenie veľkých alebo malých znakov na klávesnici a **Špeciál** pre zobrazenie špeciálnych znakov. Stlačte **OK** pre potvrdenie.

4 Po skončení vkladania názvu stlačte opakovane kurzor vľavo.

5 Zvoľte iný program a zopakujte body **3** až **4**.

Usporiadanie programov

Poradie TV kanálov môžete zmeniť podľa vášho želania.

- 1 V menu **Inštal** zvolíte **Preskupenie** a stlačíte tlačidlo **OK**.
- 2 Riadte sa pokynmi na obrazovke.

Výber obľúbených TV kanálov

- 1 V menu **Inštal** zvolíte **Obľúbené programy**.
- 2 Pomocou kurzorov nahor / nadol zvolíte číslo vášho programu.
- 3 Kurzorom vpravo zvolíte **Áno** alebo **Nie**.
- 4 Opakujte body 2 a 3 pre každý TV kanál (alebo perifériu), ktorý chcete označiť ako obľúbený / neobľúbený.

Nastavenie televízora

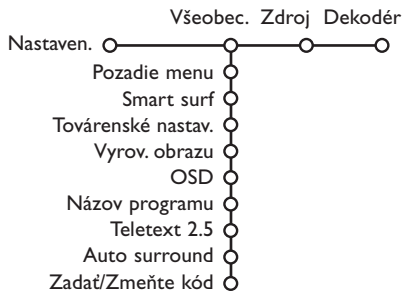

Menu **Nastavenie** obsahuje položky, ktorými je možné nastaviť rôzne funkcie televízora a zariadení k nemu pripojených.

Menu **Všeobecné** vám umožňuje zmeniť základné nastavenia, ktoré nie je potrebné často nastavovať.

Menu **Zdroj** vám umožňuje zvoliť zdroj signálu.

Menu **Dekóder** vám umožňuje definovať jednu alebo viac predvoľieb ako predvoľby dekóderov.

Stlačte tlačidlo **i+** na diaľkovom ovládači pre zobrazenie informácií o zvolenej položke menu.

Všeobecné

Smart surf

- 1 Zvolíte **Smart surf**.
- 2 Pomocou kurzorov vľavo / vpravo zvolíte
 - **2 programy**, ak chcete tlačidlom **P+P** prepínať medzi aktuálnym a predchádzajúcim programom,
 - **9 programov**, ak chcete, aby tlačidlo **P+P** vyvolalo zoznam až 9 kanálov, z ktorých je možné vyberať,

Pridanie/odobratie kanálu/zdroja signálu:

Zvolíte kanál alebo zdroj signálu, ktorý chcete pridať alebo odobrať. Stlačte tlačidlo **P+P** a potom kurzor vpravo pre pridanie/odobratie.

Poznámka: Ak je v zozname už 9 kanálov/zdrojov signálu, odstráni sa posledná položka z tohto zoznamu.

Nastavenia z výroby

Táto funkcia vám umožňuje nastaviť parametre obrazu a zvuku na ich pôvodné hodnoty z výroby, pričom sa zachová nastavenie kanálov.

OSD (zobrazenie údajov na obrazovke)

Vid'. Použitie diaľkového ovládača, str. 3, **i+**, Informácia na obrazovke.

- 1 Zvolíte **OSD**.
- 2 Zvolíte **Normál** pre aktivovanie nepretržitého zobrazenia čísla programu a podrobných informácií o TV kanále. Pri voľbe „**Minimum**“ sa zobrazia iba základné údaje.
Poznámka: Ak sú zapnuté titulky (vid'. Funkcie, str. 11), nie je možné nepretržité zobrazenie čísla programu.

Teletext 2.5

Niektoré televízne stanice ponúkajú možnosť zobrazenia väčšieho počtu farieb a celkovo lepšej grafiky teletextových stránok.

- 1 Zvolíte **Teletext 2.5**.
- 2 Stlačte kurzor vpravo pre výber **Teletext 2.5 Zap.** pre využitie tejto funkcie.
- 3 Stlačte opäť kurzor vpravo pre výber **Teletext 2.5 Vyp.**, ak si želáte klasický vzhľad teletextu. Táto voľba sa týka všetkých kanálov prenášajúcich teletext 2.5.
Poznámka: Prepnutie na teletext 2.5 môže trvať určitú dobu.

Auto surround (Automatický priestorový zvuk)

Niekedy je vysielaný špeciálny signál pre programy s priestorovým zvukom. Ak je funkcia automatického priestorového zvuku zapnutá (**Auto surround Zap.**), prepne sa televízor automaticky do najvhodnejšieho režimu.

Nastavenie / zmena kódu

Funkcia Detský zámok (viď. TV, Funkcie, str. 11) vám umožní zamknúť určité kanály, aby ich deti nemohli sledovať. Zamknuté programy je možné sledovať až po vložení 4-miestneho kódu. Položka Zadanie / zmena kódu v menu vám umožňuje vytvoriť alebo zmeniť osobné identifikačné číslo (PIN).

- 1 Zvoľte **Zadanie/Zmeňte kód**.
- 2 Ak ešte nebol zadán žiaden kód, v menu bude položka **Zadať kód**. Ak bol kód už vložený, v menu bude položka **Zmeňte kód**. Riadte sa pokynmi na obrazovke.

Dôležité: Ak zabudnete váš osobný kód!

- 1 V menu Všeobec. zvolte **Zmeňte kód** a stlačte **OK**.
- 2 Stlačte kurzor vpravo a vložte kód 8-8-8-8.
- 3 Stlačte opäť kurzorové tlačidlo a vložte nový osobný štvormiestny kód. Predošlý kód sa vymaže a nový kód sa uloží.

Zdroj signálu

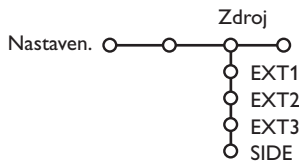

Toto menu vám umožňuje výber periférneho zariadenia pripojeného cez jeden z externých vstupov.

- 1 Stlačte kurzor vpravo pre vstup do zoznamu zariadení, ktoré je možné pripojiť k vybranému vstupu.
- 2 Pomocou kurzoru nahor / nadol zvolte periférne zariadenie, ktoré je pripojené.

Po zvolení zdroja (napr. DVD) sa tento vstup automaticky zvolí, ak prepnete diaľkový ovládač do režimu pre ovládanie DVD, viď. str. 3, alebo ak stlačíte tlačidlo  na diaľkovom ovládači.

Dekóder

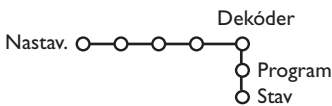

Ak ste k televízoru pripojili dekóder alebo deskrambler (viď. str. 159), môžete definovať jedno či viac programových miest ako programové čísla dekóderu.

- 1 Kurzorovým tlačidlom vpravo zvolte položku **Dekóder**.
- 2 Zvoľte **Program**.

- 3 Vyberte číslo programu, pod ktorým máte uložený program vychádzajúci z dekóderu.
- 4 Zvoľte **Stav**.
 - Zvoľte vstup použitý pre pripojenie dekóderu: **Žiadny**, **EXT1** alebo **EXT2**.
 - Ak nechcete, aby číslo vybraného programu bolo aktivované ako číslo programu dekóderu, zvolte položku **Žiadny**.

*Poznámka: Zvoľte **EXT2**, ak je dekóder pripojený k vášmu EasyLink videorekordéru.*

Ukážka (Demo)

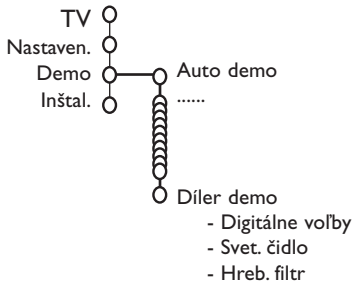

Menu Demo umožňuje spúšťať ukážky funkcií televízoru jednotlivo alebo v sekvenciách.

V prípade voľby **Auto demo** sa postupne za sebou opakovane zobrazujú ukážky všetkých funkcií. Ukážky ukončíte stlačením jedného z kurzorových tlačidiel. Ak bola zvolená len jedna funkcia, spustí sa ukážka iba raz a potom sa opäť zobrazí menu Demo.

Poznámka: Funkcia Diler demo nie je súčasťou automatickej sekvencie ukážok a preto sa musí spúšťať zvlášť.

TV menu

Na diaľkovom ovládači stlačte tlačidlo **MENU**, zobrazí sa hlavné menu.

Stlačte tlačidlo  na diaľkovom ovládači pre získanie informácií o zvolenej položke menu.

Menu "Obraz"

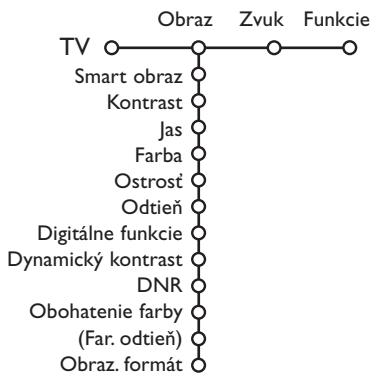

- 1 Stlačením pravého kurzorového tlačidla zvolíte **Obraz**.
- 2 Pomocou horného / dolného kurzorového tlačidla vyberáte položky z tohto menu.
- 3 Nastavenie hodnôt vykonávate pomocou ľavého / pravého kurzorového tlačidla. Pravým kurzorovým tlačidlom zobrazíte zoznam položiek sub-menu. Pomocou horného / dolného kurzorového tlačidla vyberte niektorú z položiek sub-menu.

Poznámka: Ak chcete pred vykonaním nastavenia obrazu odstrániť pozadie menu, postupujte podľa odseku "Nastavenie televízora", „Všeobecné“, str. 7.

Smart obraz

Zvoľte **Smart obraz** pre zobrazenie zoznamu prednastavených parametrov obrazu, ktoré sú určené z výroby.

Pod položkou **Individuálne** je uložené nastavenie z menu Obraz.



Digitálne voľby

Aj keď je Pixel Plus 2 najvhodnejšou voľbou - zdvojnásobuje horizontálnu rozlíšovacíu schopnosť a zvyšuje počet riadkov o 33%. V prípade, že Vás pri sledovaní TV vyrušuje tzv. halo efekt, zvolte funkciu Movie Plus. Podľa želania môžete tiež zvoliť funkciu „Dvojité riadkovanie“ alebo „100Hz Digital Scan“.

Poznámka: Pri signále NTSC 60 Hz sa položky zmenia na Pixel Plus 2, Movie Plus alebo Progressiv, progresív. scan bez kompenzácie pohybu.

Active control (Aktívne ovládanie)

Televízor nepretržite meria vstupné signály a upravuje ich pre zabezpečenie najlepšej možnej kvality obrazu.

- 1 Stlačte tlačidlo  na diaľkovom ovládači.
- 2 Zobrazí sa menu **Active control**.
- 3 Stlačte kurzor nahor/nadol pre voľbu hodnôt aktívneho ovládania: **Vyp.**, **Minimum**, **Stredne** (odporúčané) alebo **Maximum**.
Nastavenie obrazu sa automaticky priebežne upravuje a indikuje na obrazovke. Položky menu nie je možné voliť.
- 4 Stlačte kurzor vpravo pre voľbu **Smart obraz**.
- 5 Stlačte kurzor nahor/nadol pre voľbu jedného z vopred určených nastavení obrazu.
- 6 Stlačte kurzor vpravo pre voľbu **Displ. aktívny**.
- 7 Stlačte kurzor nahor/nadol pre voľbu **Stupnice**, jednej z ukážok duálneho zobrazenia alebo **Vyp**.
Ak zvolíte Dynamický kontrast, Pixel Plus 2, DNR (Digitálnu redukciu šumu) alebo Digital Natural Motion (Digitál. prirodzený pohyb), rozdelí sa TV obrazovka na dve časti: v ľavej časti je pôvodný obraz, v pravej časti upravený.
- 8 Stlačte opäť tlačidlo  pre vypnutie menu aktívneho ovládania.

Menu "zvuk"



- 1 Stlačením pravého kurzorového tlačidla zvolíte „**Zvuk**“.
- 2 Pomocou horného / dolného kurzorového tlačidla vyberajte položky z tohto menu. Nastavenie hodnôt vykonávajte pomocou ľavého / pravého kurzorového tlačidla. Nezabudnite, že nastavenie ovládacích prvkov je za normálnych okolností v strednej polohe, t.j. ukazovateľ sa nachádza uprostred stupnice.

Smart zvuk

Zvoľte **Smart zvuk** pre zobrazenie zoznamu prednastavených parametrov zvuku (výšky a basy), ktoré sú určené z výroby. Pod položkou **Individuálne** je uložené nastavenie z menu **Zvuk**.

Poznámka :

- Niektoré položky menu sú dostupné len pri konfigurácii a aktivácii **Cinema Link**. Iné sa zase ovládajú audio prijímačom a nie televízorom. Viď. samostatný návod pre systém **Cinema Link**.
- Položka **Zvuk I-II** je dostupná len pri prenose duálneho zvuku.
- Položka **Mono / Stereo** je voliteľná len v prípade analógového stereofónneho prenosu.
- Položka **Nicam / Analóg** je voliteľná len v prípade vysielania **Nicam**.

Menu "funkcie"



Zoznam programov

Stlačením tlačidla **OK** prepínate medzi vybranými TV kanálmi alebo externými zdrojmi.

Voľba titulkov

Titulková stránka musí byť uložená pre každý TV kanál:

Zapnite teletext a z indexu vyberte príslušnú stránku titulkov. Vypnite zobrazenie teletextu.

Ak zvolíte **Titulky zap.**, zobrazia sa automaticky titulky pre vybraný TV kanál (ak sa práve vysielajú). Aktivácia tohto režimu je znázornená symbolom.

Ak chcete, aby sa titulky automaticky zobrazovali po stlačení tlačidla **OK** na diaľkovom ovládači, potom zvolte **Zapnuté bez zvuku**.

Detský zámok

- 1 Zvolte položku **Detský zám..**

Detský zam. Zámok Uživ. zámok Zamknuté po Odomknúť Blok. prog.

- 2 Stlačením pravého kurzorového tlačidla zobrazíte menu detského zámku. Potom budete vyzvaní na zadanie Vášho kódu.

Poznámka: Pri každom vstupe do menu detského zámku musíte váš kód zadať znovu.

Dôležité: Ak svoj kód zabudnete - vid'. str. 8.

- 3 Zvolte jednu z položiek menu „Detský zám.“:
 - **Zámok**, ak chcete zamedziť sledovaniu všetkých kanálov i externých zdrojov signálu.
 - **Uživ. zámok** a potom stlačte pravé kurzorové tlačidlo.
Zvolte:
 - **Zamknuté po** ak chcete zamknúť všetky programy od určitého času. Stlačte kurzor vpravo a zadajte čas kurzormi nahor/nadol a vpravo. Stlačte tlačidlo **OK** pre potvrdenie.
 - **Blok. prog.** ak chcete uzamknúť niektoré TV kanály alebo externé zariadenia.
 - Zvolte **Odomknúť** pre zrušenie všetkých nastavených zámkov.

- 1 Stlačením pravého kurzorového tlačidla zvolte **Funkcie**.
- 2 Pomocou horného / dolného kurzorového tlačidla si vyberte položku z menu a nastavenie hodnôt vykonáte pomocou ľavého / pravého kurzorového tlačidla.

Časovač

- 1 Kurzorovým tlačidlom nadol zvolte **Časovač**.

Časovač Vyp Zap VCR1 BBC2 CNN TVE Nedeľa Pondelok Denne 15:45
▶.....

- 2 Pomocou pravého kurzorového tlačidla zvolte **Zap**.
- 3 Ďalším stlačením pravého kurzorového tlačidla zobrazíte zoznam programov.
- 4 Vyberte TV kanál alebo externý zdroj signálu, ktorý si želáte v zvolený deň a hodinu spustiť.
- 5 Ďalším stlačením pravého kurzorového tlačidla zvolte deň v týždni alebo **Denne**.
- 6 Ďalším stlačením pravého kurzorového tlačidla aktivujete zadávanie času. Pomocou číselných tlačidiel alebo horného / dolného kurzorového tlačidla zadajte čas a stlačením tlačidla **OK** potvrdíte vloženie.
- 7 Stlačením tlačidla **MENU** opustíte toto menu.
*Poznámka: Zadanie môžete skontrolovať stlačením tlačidla **i+**.*

Zoom (zväčšenie)

- 1 Pomocou kurzoru nadol zvolte **Zoom** a stlačte tlačidlo **OK**.
- 2 Stlačte tlačidlo **OK** pre voľbu zväčšenia (x1, x4, x9, x16).
- 3 Navyše môžete pomocou kurzorov nahor / nadol, vľavo / vpravo posúvať zvolený výrez po obrazovke.
- 4 Stlačte tlačidlo **MENU** pre zrušenie funkcie zväčšenia.

Sprievodca teletextom

TV kanály prenášajúce teletext ponúkajú tiež stránky s prehľadom programu pre daný deň. Ak zobrazená teletextová stránka podporuje Video Programovanie pomocou Teletextu (VPT), je možné nahrávať, pripomenúť, sledovať alebo uzamknúť jednotlivé programy.

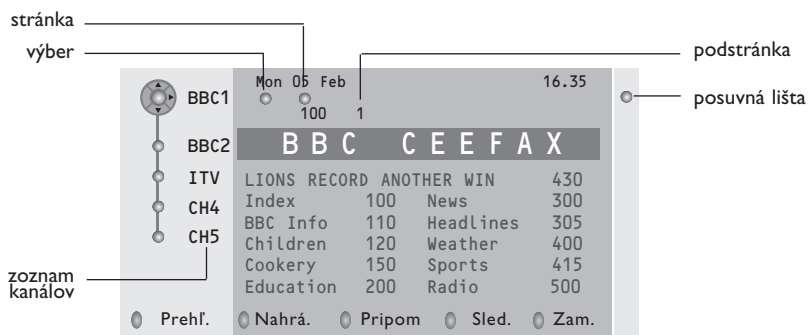

- 1 Stlačte tlačidlo .
- 2 Zvoľte pomocou horného / dolného kurzorového tlačidla TV kanál a stlačte **OK**.
- 3 Premiestnite kurzor na začiatok zoznamu kanálov, kde sa znovu zobrazí názov zvoleného TV kanálu.
- 4 Stlačením pravého kurzorového tlačidla umiestnite kurzor na značku výberu.
- 5 V indexovej stránke teletextu vyhľadajte stránku programového sprievodcu pre dnešný alebo nasledujúci deň.
- 6 Pomocou číselných tlačidiel zadajte číslo stránky prehľadu programov. Dvakrát stlačte kurzor vpravo – presuniete ukazovateľ na ďalšie prípadné podstránky.

Ak zvolená stránka programového sprievodcu zodpovedá požiadavkám VPT, uloží sa do pamäti TV číslo naposledy zvolenej teletextovej stránky kanálu, ktorý obsahoval informácie programového sprievodcu a TV potom zobrazuje informácie o tom, kedy tieto programy začínajú.

Pri každom stlačení tlačidla  sa sprístupní teletextová stránka programového sprievodcu zvoleného TV kanálu.

Poznámka: Za informácie obsiahnuté v teletextových stránkach je zodpovedná konkrétna TV stanica.

Základné funkcie

Stlačením jedného z farebných tlačidiel (sivé, červené, zelené, žlté alebo modré) aktivujete sprievodcu teletextom. Ak nie je určitá funkcia k dispozícii, zobrazia sa tlačidlá sivou farbou

Prehľad: Toto menu obsahuje zoznam programov označených pripomienkou, ktoré sa budú nahrávať alebo ak je k nim zamedzený prístup. Toto menu sa používa pre zmenu alebo odstránenie označených programov.

Nahrávanie: Programovanie nahrávania na videorekordér (ak je vybavený funkciou NEXTVIEWLink a je pripojený ku konektoru **EXT. 2**).

Pripomienka: Automaticky zapne TV, ak je v pohotovostnom režime alebo zobrazí správu, ak je TV zapnutý.

Zámok: Zamedzuje prístup k niektorým programom, aby ich nebolo možné nahrávať alebo sledovať.

U funkcií Nahrávanie, Pripomienka a Zámok sa zobrazujú malé rolovacie menu, v ktorých môžete zvoliť požadovaný časový interval: jednorázovo, denne alebo týždenne alebo zrušiť staré nastavenia pre nahrávanie, pripomienky alebo zamedzenie prístupu. Počiatočná hodnota pre časový interval je jednorázovo. Zadaný interval potvrdíte stlačením tlačidla **OK**.

Sledovať: Sledovanie zvoleného práve vysielaného programu.

Teletext

Väčšina TV kanálov vysiela informácie prostredníctvom teletextu. Tento televízor má kapacitu pamäte 1200 stránok, do ktorej ukladá väčšina stránok a podstránok, aby sa skrátila čakacia doba. Vždy keď sa zmení program, dôjde k obnoveniu obsahu tejto pamäte.

Zapínanie a vypínanie teletextu

Stlačením tlačidla  teletext zapnete.

102	«03	04	05	06	07	08	09	10	11	12»
BBC	CEEFAX	102	Mon	05	Feb	16.35.22				
BBC CEEFAX										
LIONS RECORD	ANOTHER WIN	430								
Index	100	News	300							
BBC Info	110	Headlines	305							
Children	120	Weather	400							
Cookery	150	Sports	415							
Education	200	Radio	500							
Lottery	230	Travel	550							
Finance	240	Subtitling	888							
Music	280	TV Listings	600							
Cervená	Zelená	Žltá	Modrá							

Výber teletextovej stránky

- Číslo požadovanej stránky zadajte pomocou číselných tlačidiel, kurzorov nahor/nadol, vľavo/vpravo alebo pomocou tlačidla **-P+**.
- Možnosti uvedené v spodnej časti obrazovky volíte pomocou farebných tlačidiel.

Naposledy zvolená teletextová stránka

(Dostupné iba ak nie je k dispozícii zoznam obľúbených teletextových stránok – viď. str. 14.)

Stlačte tlačidlo **P+P**.

Výber indexovej stránky teletextu

Stlačením sivého tlačidla  zobrazíte hlavný index (zvyčajne str. 100).

Len pre vysielanie teletextu typu T.O.P.:

Stlačte tlačidlo . Zobrazí sa prehľad T.O.P. teletextových tém, ktoré sú k dispozícii.

Pomocou ľavého / pravého, horného / dolného kurzorového tlačidla vyberte požadovaný objekt a stlačte tlačidlo **OK**.

Nie všetky TV kanály vysielajú teletext typu T.O.P.

Výber podstránok

Ak vybraná teletextová stránka pozostáva z viacerých rôznych podstránok, zobrazí sa zoznam dostupných podstránok.

Pomocou kurzorov vľavo/vpravo zvolíte nasledujúcu alebo predošlú podstránku.

Zväčšenie teletextovej stránky

Opakovaným stlačením tlačidla  zväčšíte hornú a potom dolnú časť stránky. Ďalším stlačením sa vrátite do normálneho zobrazenia stránky. Keď je teletextová stránka zväčšená, môžete pomocou horného / dolného kurzorového tlačidla prechádzať riadok po riadku obsahom stránky.

Obraz/Teletext

- 1 Stlačte tlačidlo . Pre zobrazenie teletextu na pravej polovici obrazovky stlačte tlačidlo **12**.
- 2 Kurzorového tlačidla použite na voľbu TV kanálov alebo na presun kurzoru na modrý bod v ľavej časti obrazovky.
- 3 Stlačte tlačidlo **12** pre vypnutie duálneho zobrazenia.

Voľba zobrazenia

Pri súčasnom zobrazení obrazu/teletextu (tlačidlo **12**) zadajte číslo požadovanej stránky pomocou tlačidla **-P+**, stlačte tlačidlo **MENU** a zvolte ľavú časť (modrým bodom na vrchu). Teraz je možné zvoliť zmenšené alebo plné zobrazenie obrazu/teletextu tlačidlom .

Hypertext

Pomocou hypertextu môžete z aktuálnej teletextovej stránky vybrať číslo stránky, ktorú chcete zobraziť, alebo vyhľadávať stránky obsahujúce nejaké slovo.

- 1 Stlačením tlačidla **OK** zvýrazníte prvé slovo alebo číslo na stránke.
- 2 Pomocou ľavého / pravého, horného / dolného kurzorového tlačidla zvolíte slovo alebo číslo, ktoré chcete vyhľadať.
- 3 Potvrďte stlačením tlačidla **OK**. Vyhľadávanie sa spustí.
V dolnej časti obrazovky sa zobrazí správa informujúca o priebehu vyhľadávania alebo o skutočnosti, že zadané slovo / stránku nie je možné nájsť.
- 4 Pomocou kurzoru nahor opustíte hypertext.

Menu Teletext

(dostupné len pri zobrazení teletextu na celú obrazovku)

- 1 Stlačením tlačidla **MENU** aktivujete menu.
- 2 Stlačením horného / dolného kurzorového tlačidla vyberte z menu požadované položky.
- 3 Stlačte kurzor vpravo pre aktiváciu.

Odhaľ. (Zobrazenie skrytých informácií)

Táto funkcia zobrazí / potlačí skryté informácie na stránke, ako sú napr. riešenia hádaniek alebo kvízov. Stlačte kurzor vpravo pre aktivovanie.

Oblíbené

Môžete vytvoriť zoznam spolu 9 obľúbených teletextových stránok, vybraných z rôznych TV kanálov.

Pridanie obľúbenej stránky do zoznamu:

- 1 Vyberte obľúbenú teletextovú stránku.
- 2 Zvoľte **Oblíbené** v menu teletextu a vstúpte do zoznamu stlačením kurzora doprava.
- 3 Opätovným stačením kurzora doprava sa stránka pridá do zoznamu.
- 4 Stlačením tlačítka **MENU** si prezriete aktuálnu stránku.

Prezeranie obľúbenej stránky zo zoznamu:

Zapnete Teletext, stlačte tlačítka P+P a prelistujete zoznam stránok a vyberiete obľúbenú stránku aktuálne zvoleného TV kanála.

Poznámka: zvolená môže byť len stránka práve sledovaného TV programu.

Vyhľadávanie

Voľba slova

Pomocou zobrazenej klávesnice môžete zadať slovo, ktoré chcete vyhľadať v teletextových stránkach. Pri hľadaní sa nerozlišujú veľké / malé písmená.

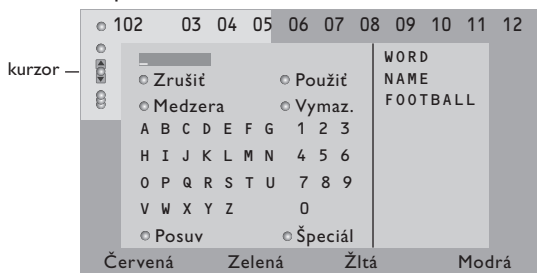

- 1 Pomocou kurzoru vpravo sprístupníte klávesnicu.
- 2 Pomocou ľavého / pravého, horného / dolného kurzorového tlačidla voľte znaky, slová alebo funkcie.

- 3 Každý zvolený znak potvrdíte stlačením tlačidla **OK**.
- 4 Tlačidlo **Zrušiť** zruší zvolené slovo alebo znak, **Medzera** vloží medzeru, **Vymaz.** vymaže aktuálne zvolený znak, **Posuv** prepne medzi veľkými a malými písmenami a **Špeciál** zobrazí špeciálne znaky. Potom stlačte tlačidlo **OK**.
- 5 Pre návrat do menu teletextu stlačte opakovane ľavé kurzorové tlačidlo.

Hľadanie slova

- 1 Zadajte nejaké slovo alebo ho vyberte zo zoznamu použitých slov v pravej časti obrazovky a stlačte tlačidlo **OK**.
- 2 Zvoľte položku **Použiť** a stlačte opäť **OK**. Zobrazí sa hlásenie **Vyhľadáv..**
- 3 Pre zrušenie vyhľadávania alebo pre nové hľadanie zvoľte „**Klávesnica**“ a stlačte **OK**.
- 4 Ak hľadané slovo nie je nájdené, zobrazí sa chybové hlásenie. Ak je slovo nájdené, zobrazí sa na stránke zvýraznene. Pre pokračovanie v hľadaní stlačte tlačidlo **OK**.

Cyklus podstránok (ak sú k dispozícii)

Automaticky zobrazuje jednotlivé podstránky. Stlačte kurzor vpravo pre aktivovanie / deaktivovanie.

Časová stránka

Táto funkcia zobrazí špecifickú stránku zvoleného TV kanálu v určitý čas.

- 1 Pomocou pravého kurzorového tlačidla zvoľte **Áno** alebo **Nie**.
- 2 Pomocou kurzorových alebo číselných tlačidiel zadajte čas a číslo stránky.
Poznámka: Teletext nesmie zostať zapnutý a nemali by ste prepínať na iný TV kanál.
- 3 Stlačte kurzor vľavo pre opätovný návrat do menu TV.

Jazyk

Ak znaky zobrazované na obrazovke nezodpovedajú znakom používaným prevádzkovateľom vysielania, môžete zmeniť jazykovú skupinu. Pomocou pravého kurzorového tlačidla zvoľte **Skupina 1** alebo **Skupina 2**.

Stlačením tlačidla **MENU** opustíte menu teletextu.

Zapojenie príslušenstva

K vášmu TV môžete pripojiť celý rad audio a video zariadení. V nasledujúcich nákresoch nájdete spôsoby ich pripojenia.

Podľa typu verzie, je televízny prijímač vybavený na zadnej strane 2 alebo 3 konektormi EXT.1 a EXT.2 (a EXT.3).
Poznámka: Konektor **EXT.1** je prispôbený pre prácu s obrazovými systémami CVBS a RGB, **EXT.2** so systémami CVB a YIC, **EXT.3** so systémami CVBS a RGB. Externé zariadenia s výstupom RGB sa odporúča pripojovať ku konektoru **EXT.1** alebo **EXT.3**, pretože systém RGB poskytuje najlepšiu kvalitu obrazu. Ak je Váš videorekordér vybavený funkciou EasyLink, potom by mal byť pripojený na **EXT. 2**, aby bolo možné funkciu EasyLink využívať.

Videorekordér (VCR-DVD+RW)

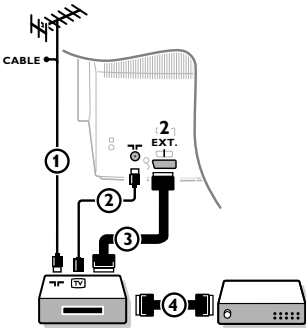

Podľa obrázku pripojte anténne káble ①, ② a euro-kábel 3, vďaka ktorému dosiahnete optimálnu kvalitu obrazu.

Ak váš videorekordér nemá eurokonektor, jediný spôsob pripojenia zostáva cez anténny kábel. Bude potrebné naladiť televízor na testovací signál videorekordéru a priradiť mu predvoľbu 0 alebo 90 až 99 – vid' „Manuálna inštalácia“ na str. 6.

Pozrite si príručku k videorekordéru.

Dekóder a videorekordér

Pripojte eurokábel ④ do dekóderu a do špeciálneho eurokonektoru na videorekordéri. Vid' tiež návod k videorekordéru. Vid' odsek „Dekóder“ na str. 8. Dekóder môžete pomocou eurokábla pripojiť tiež priamo do konektoru **EXT. 1** alebo **2**.

Iné zariadenia (satelitný prijímač, dekóder, DVD, hry a pod...)

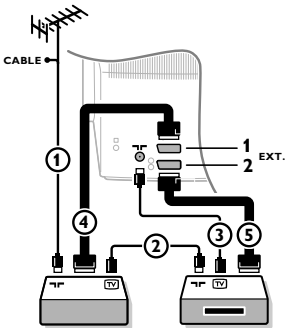

- ① Podľa obrázku pripojte anténne káble ①, ② a ③ (ak má vaše periférne zariadenie iba antény vstup/výstup). Lepšiu kvalitu obrazu dosiahnete vtedy, keď vaše zariadenie pripojíte do konektoru **EXT. 1, 2** alebo **3** eurokáblom ④ alebo ⑤.
- ② Rovnakým spôsobom ako u videorekordéru vyhľadajte testovací signál externého zariadenia.
- ③ Uskutočnite výber v menu „Nastavenie“, „Zdroj signálu“, str. 8.

Pripojenie prostredníctvom bočného panelu

Kamera alebo videokamera

- ① Kameru alebo videokameru pripojte podľa obrázku.
- ② Monofónne zariadenia pripojte do konektorov **VIDEO** ② a **AUDIO L** ③. Stereofónne zariadenia pripojte aj do konektoru **AUDIO R** ③.

Kvalitu obrazu S-VHS u videokamier štandardu S-VHS zaistíte prepojením pomocou káblov S-VHS do vstupu **S-VIDEO** ① a do vstupov **AUDIO** ③.

Nepripojujte káble ① a ② súčasne. Mohlo by dôjsť ku skresleniu obrazu!

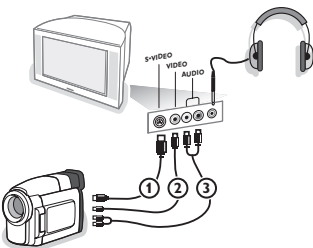

Slúchadlá

- ① Slúchadlá pripojte podľa obrázku do zásuvky pre slúchadlá.
- ② Stlačením tlačidla  na diaľkovom ovládači vypnete interné reproduktory TV.

Impedancia slúchadiel sa musí pohybovať v rozmedzí 8 až 4000 ohmov. Konektor pre slúchadlá má priemer 3,5 mm.

Hlasitosť slúchadiel nastavte v položke **Hlasitosť slúchadiel** v menu Zvuk.

Stereofónny zosilňovač a dva externé predné reproduktory

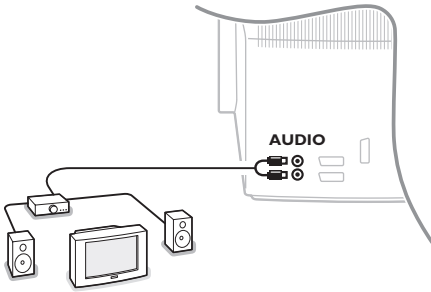

- 1 Pripojte audio káble do audio vstupu zosilňovača a do konektorov **AUDIO L** a **R** na zadnom paneli TV.
- 2 Hlasitosť je určená nastavením hlasitosti TV.

Poznámka: Pred pripojovaním vypnite TV i zosilňovač. Hlasitosť zosilňovača nastavte na minimum.

Voľba pripojeného zariadenia

Na diaľkovom ovládači stlačte opakovane tlačidlo  pre voľbu **EXT1**, **EXT2**, **EXT3*** alebo **SIDE** (zboku) v závislosti od toho, kam ste pripojili vaše zariadenie.

Poznámka: Väčšina zariadení (dekóder, videorekordér) pri zapnutí prepne TV na príslušný vstup.

* K dispozícii len pri niektorých verziách.

Videorekordér alebo prehrávač DVD vybavený funkciou EasyLink

Videorekordér (VCR alebo DVD+RW) alebo DVD prehrávač môže byť ovládaný diaľkovým ovládačom pomocou zobrazeného menu Registr. alebo DVD.

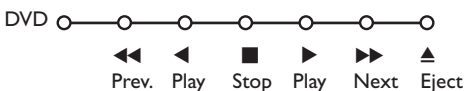

- 1 Na diaľkovom ovládači stlačte tlačidlo **MENU**.
- 2 Pomocou horného / dolného kurzorového tlačidla vyberte položku **Registr.** alebo **DVD**.
- 3 Stlačením ľavého / pravého, horného / dolného kurzorového tlačidla zvolte jednu z funkcií videorekordéru alebo DVD.

Tlačidlo ● pre nahrávanie, pracuje aj v televíznom režime.

Ak je videorekordér vybavený systémom EasyLink a funkciou „pohotovosť“, stlačením tlačidla  po dobu 3 s prepnete súčasne TV i videorekordér do pohotovostného stavu.

Tlačidlá pre ovládanie audio a video zariadení



Toto diaľkové ovládanie ovláda nasledovné Philips zariadenia: TV, VCR, DVD, SAT (RC5), ZOS. (+TUNER), CD.

Stlačte tlačidlo "Select" pre výber zariadenia - viď. displej. Ďalšie zariadenie sa volí opakovaným stlačením tohto tlačidla do dvoch sekúnd. Svetelný indikátor pritom pomaly bliká.

Pre obsluhu periférneho zariadenia stlačte jedno z tlačidiel na diaľkovom ovládači. Pre návrat do TV režimu stlačte "Select" počas blikania indikátora.

Ak do 60 sekúnd nevykonáte žiadnu funkciu, diaľkový ovládač sa prepne naspäť do TV režimu.

*Poznámka: Ak podržíte tlačidlo **Select** dlhšie než 2 sekundy, prenesie sa príkaz pre voľbu systému RC5/RC6.*

- Prepnutie do pohotovostného režimu
- Pauza (DVD, CD, VCR)
- Nahrávanie
- Pretáčanie späť (VCR, CD); prehľadávanie späť (DVD, AMP)
- Stop
- Prehrávanie
- Pretáčanie vpred (VCR, CD); prehľadávanie vpred (DVD/AMP)
- výber jazyka titulkov (DVD); správy RDS / TA (AMP); prehrávanie v náhodnom poradí (CD)
- výber titulu (DVD); zobrazenie RDS správ (AMP); informácia na obrazovke (CD)
- zobrazenie informácií
- MENU** zapnutie / vypnutie menu
- P+** výber kapitoly, kanálu, stopy
- 0-9 zadávanie čísiel
- P+P index videopásky (VCR), výber kapitoly DVD, voľba frekvencie (AMP)
- časovač videorekordéra
- zapnutie / vypnutie zvuku Surround (AMP, CD)
- horné / dolné kurzor: tlačidlo
- výber nasledujúceho / predchádzajúceho disku (CD)
- ľavé / pravé kurzor: tlačidlo
- výber predchádzajúcej / nasledujúcej stopy (CD) pre vyhľadávanie vpred / vzad (AMP)

Dodatočne môže byť DVD, SAT a CD indikátor preprogramovaný na ovládanie DVD rekordéra, SAT (RC6), CD-rekordéra.

1 Opakovane stlačíte tlačítko **Select**, kým nezhasne LED dióda.

2 Pre naprogramovanie **DVD-R**, stlačte **OK** + číslo 2.

Pre naprogramovanie **SAT (RC6)**, stlačte **OK** + číslo 4.

Pre naprogramovanie **CD-R**, stlačte **OK** key + číslo 6.

Od toho okamihu indikátor DVD, SAT a CD bude signazovať ovládanie DVDR, SAT (RC6) alebo CDR.

*Poznámka: Pre návrat do módov nastavených vo výrobe, vyberte batérie z diaľkového ovládača na niekoľko sekúnd, alebo stlačte **OK** + číslo 1 (DVD mód), alebo + číslo 3 (SAT-RC5), alebo + číslo 5 (CD mód)*

Nahrávanie na videorekordér vybavený funkciou EasyLink

V režime TV môžete spustiť priame nahrávanie programu, ktorý práve sledujete na TV. Stlačte a podržte tlačidlo záznamu na diaľkovom ovládači aspoň 2 sekundy.

Poznámka: Prepínanie programov na TV neovplyvňuje nahrávanie!

*Počas nahrávania programu z externého zariadenia pripojeného ku konektorom **EXT1**, **EXT3** alebo **SIDE**, nie je možné súčasne sledovať iný TV program.*

Starostlivosť o obrazovku	<p>Nedotýkajte sa, netlačte, neškriabte ani neudierajte na obrazovku žiadnym tvrdým predmetom, ktorý by ju mohol natrvalo poškriabať, poškodiť alebo zničiť. Na čistenie obrazovky nepoužívajte chemické prostriedky. Nedotýkajte sa povrchu obrazovky holými rukami ani masťou handrou (niektoré prípravky môžu obrazovku poškodiť). Pred čistením obrazovky odpojte televízny prijímač zo siete. Keď je povrch obrazovky zaprášený, jemne ho utrite savou látkou z bavlny alebo iného mäkkého materiálu, napr. jelenicovej kože navlhčenej vo vode. Nepoužívajte acetón, toluén ani alkohol, môžu spôsobiť chemické poškodenie. Nepoužívajte tekuté ani sprayové čistiace prostriedky. Sliny a kvapky vody utrite okamžite, pretože pri dlhšom kontakte s obrazovkou spôsobujú deformáciu a blednutie farby.</p>
Nekvalitný obraz	<ul style="list-style-type: none"> • Zvolili ste správny TV systém v menu manuálnej inštalácie? • Je televízna alebo spoločná anténa v dostatočnej vzdialenosti od reproduktorov, neuzemneného audio zariadenia alebo žiarivkového osvetlenia a pod.? • Vysoké kopce alebo budovy môžu spôsobovať zdvojenie obrazu alebo tzv. duchov. Niekedy sa obraz zlepši zmenou polohy/nasmerovania antény. • Obraz alebo teletext je nezreteľný? Skontrolujte, či ste zadali správnu frekvenciu vid'. „Inštalácia“ na str. 6. • Jas, ostrosť a kontrast je zle nastavený? Zvoľte položku „Výrob. nastav.“ v menu "Nastaven." - vid'. str. 7. • Zhoršenie kvality obrazu niekedy nastane v dôsledku zapnutia S-VHS kamery alebo videokamery pripojenej do bočného panelu TV a súčasne ďalších externých zariadení pripojených do konektorov EXT1, 2 alebo 3. V takom prípade skúste jedno z týchto zariadení vypnúť.
Bez obrazu	<ul style="list-style-type: none"> • Je anténa správne pripojená? • Sú zástrčky pevne zasunuté v zásuvkách antény? • Je antény kábel v bezchybnom stave a má zodpovedajúcu zástrčku?
Bez zvuku	<ul style="list-style-type: none"> • V žiadnom kanáli nie je zvuk? Skontrolujte, či nie je hlasitosť nastavená na minimum. • Nie je zvuk potlačený tlačidlom  ?
Nenašli ste riešenie pre problém so zvukom alebo obrazom?	<p>Skúste televízor vypnúť a po chvíľke opäť zapnúť. Nikdy sa nepokúšajte sami opravovať nefunkčný televízor. Kontaktujte svojho predajcu alebo odborný servis.</p>
Dialkové ovládanie	<ul style="list-style-type: none"> • Ak Váš televízor nereaguje na povel z diaľkového ovládača, môžu byť batérie vybité alebo je zvolený nesprávny režim (vid'. odsek Dialkový ovládač na str. 3). • Stále môžete použiť tlačidlo MENU a tlačidlá -/+ na hornom paneli TV.
Menu	<p>Zvolili ste nesprávne menu? Ďalším stlačením tlačidla MENU z zvolenú položku opustíte.</p>
Pohotovostný	<p>Váš TV spotrebovávajú energiu aj v režime pohotovosti. Spotreba energie prispieva režim k znečisťovaniu vzduchu a vody. Spotreba energie: 1W.</p>



GB

FR

NL

DE

IT

DK

NO

SU

SF

RU

ES

PT

GR

HU

PL

CZ

SK