

# LAVAMAT 74810

Lave-linge

Informations pour les utilisateurs



## Chère cliente, cher client,

Veillez lire attentivement la notice d'utilisation dans son intégralité et la conserver pour pouvoir le consulter ultérieurement.

Veillez la transmettre à l'éventuel propriétaire ultérieur de l'appareil.

### Les symboles suivants sont utilisés dans ce document :



Consignes de sécurité

**Avertissement !** Conseils pour votre sécurité personnelle.

**Avertissement !** Consignes permettant d'éviter d'endommager l'appareil.



Conseils généraux et pratiques



Informations environnementales

# Sommaire

|  |    |
|--|----|
| <b>Notice d'utilisation</b> .....                                  | 5  |
| <b>Sécurité</b> .....  | 5  |
| <b>Description de l'appareil</b> .....                             | 7  |
| <b>Bandeau de commande</b> .....                                   | 7  |
| <b>Synoptique des programmes</b> .....                             | 8  |
| <b>Avant la toute première lessive</b> .....                       | 10 |
| <b>Préparation et triage du linge</b> .....                        | 10 |
| <b>Effectuer un cycle de lavage</b> .....                          | 11 |
| Ouvrir le hublot et insérer le linge.....                          | 11 |
| Produit de lavage/additif .....                                    | 11 |
| Mettre l'appareil sous tension/Sélectionner un programme.....      | 13 |
| Modifier la vitesse d'essorage/sélectionner NUIT SILENCE PLUS..... | 13 |
| Sélectionner des programmes additionnels .....                     | 14 |
| RINCAGE+ .....   | 14 |
| COURT .....  | 14 |
| PRELAVAGE .....  | 14 |
| TACHES .....   | 14 |
| SENSIBLE.....  | 14 |
| Régler le départ différé.....                                      | 15 |
| Démarrer un programme.....   | 15 |
| Déroulement du programme .....                                     | 15 |
| Interrompre un programme/Ajouter du linge.....                     | 16 |
| Fin du programme de lavage/Retirer le linge.....                   | 16 |
| Surdosage.....   | 16 |
| <b>Sécurité enfants</b> .....                                      | 17 |
| <b>Nettoyage et entretien</b> .....                                | 18 |
| <b>Que faire, si...</b> .....                                      | 19 |
| Réparer soi-même de petits dysfonctionnements .....                | 19 |
| Lorsque la qualité du lavage n'est pas satisfaisante.....          | 23 |
| Effectuez une vidange.....   | 24 |
| Pompe de vidange.....  | 25 |
| <b>Protection de l'environnement</b> .....                         | 26 |
| <b>Caractéristiques techniques</b> .....                           | 27 |
| <b>Données de consommation</b> .....                               | 27 |

---

|   |    |
|---|----|
| <b>Instructions de montage et de raccordement</b> ..... | 28 |
| <b>Consignes de sécurité pour l'installateur</b> .....  | 28 |
| <b>Installation de l'appareil</b> .....                 | 29 |
| Transport de l'appareil .....                           | 29 |
| Enlevez les protections de transport .....              | 29 |
| Lieu d'installation de l'appareil .....                 | 31 |
| Stabiliser l'appareil .....                             | 32 |
| <b>Raccordement électrique</b> .....                    | 33 |
| <b>Raccordement de l'eau</b> .....                      | 33 |
| Arrivée d'eau .....                                     | 34 |
| Vidange de l'eau .....                                  | 35 |
| <b>Garantie</b> .....                                   | 37 |
| <b>Si vous devez nous contacter</b> .....               | 38 |
| <b>Service après-vente</b> .....                        | 39 |

# Notice d'utilisation

## **Sécurité**

### **Avant la première mise en service**

- Veuillez respecter les **“Instructions d'installation et de raccordement”**.
- Si votre appareil est livré au cours d'un mois d'hiver, lorsque la température est inférieure à 0°C: laissez le lave-linge dans un local à température ambiante pendant 24 heures avant de le mettre en service.

### **Pour une utilisation réglementaire de l'appareil**

- Ce lave-linge est uniquement destiné à laver le linge domestique courant.
- Il est interdit d'effectuer des transformations ou des modifications sur les lave-linge.
- Utilisez uniquement des produits de lavage ou des additifs adéquats pour lave-linge domestiques.
- Le linge ne doit contenir aucun solvant inflammable. Danger d'explosion !
- N'utilisez pas le lave-linge pour effectuer un nettoyage à sec.
- Utilisez uniquement teintures/agents décolorants dans le lave-linge lorsque cela est expressément spécifié par les fabricants de ce type de produits. Nous déclinons toute responsabilité en cas de dommages éventuels.

### **Mesures de sécurité pour les enfants**

- Eloignez les enfants des éléments d'emballage. Danger d'étouffement !
- Les enfants ne sont souvent pas conscients des dangers qu'ils encourrent en manipulant les appareils électriques. Soyez particulièrement vigilant(e) lorsque des enfants se trouvent dans le voisinage du lave-linge.
- Assurez-vous qu'aucun enfant ou animal domestique ne pénètre dans le tambour du lave-linge. Danger de mort !

## Consignes générales de sécurité

- Les réparations du lave-linge sont du ressort exclusif de professionnels agréés et qualifiés.
- N'utilisez jamais le lave-linge si le câble d'alimentation, le bandeau de commande, le plan de travail ou le socle sont à tel point endommagés que l'intérieur de l'appareil soit librement accessible.
- Avant tous travaux de nettoyage, d'entretien ou de maintenance, mettez le lave-linge hors tension. Débranchez en outre la fiche de la prise murale et, en cas de raccordement fixe, débranchez le coupe-circuit situé dans le boîtier à fusibles. Dévissez complètement le fusible à vis.
- En cas de non utilisation de l'appareil, débranchez-le et fermez le robinet d'arrivée d'eau.
- Ne tirez jamais sur le câble d'alimentation pour débrancher l'appareil mais saisissez-le au niveau de la fiche.
- Il est interdit d'utiliser une prise multiple, un raccord ou un câble de rallonge. **Risque d'incendie par surchauffe !**
- Ne nettoyez pas le lave-linge à l'aide d'un jet d'eau. Danger de choc électrique !
- Au cours des programmes de lavage à haute température, la vitre du hublot devient brûlante. Ne pas toucher !
- Avant d'effectuer une vidange de secours, de nettoyer la pompe de vidange ou d'ouvrir le hublot en urgence, laissez refroidir l'eau de lessive.
- Les animaux domestiques peuvent ronger les câbles électriques et les flexibles d'eau. Danger de choc électrique et d'inondation ! Maintenez les animaux domestiques à l'écart des lave-linge.

# Description de l'appareil

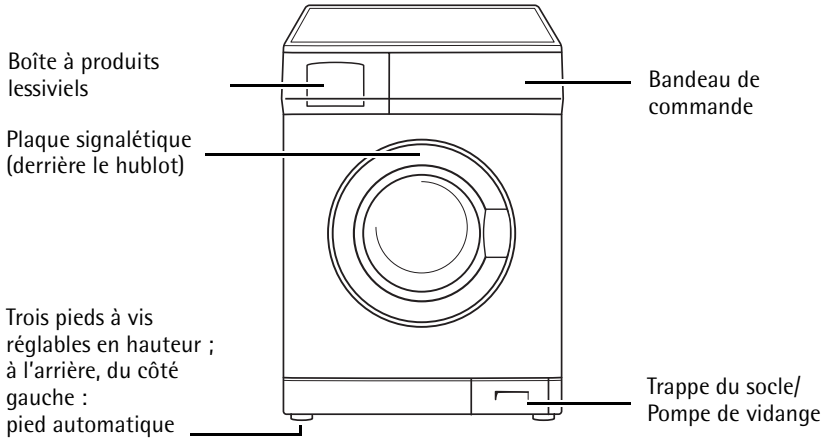

# Bandeau de commande

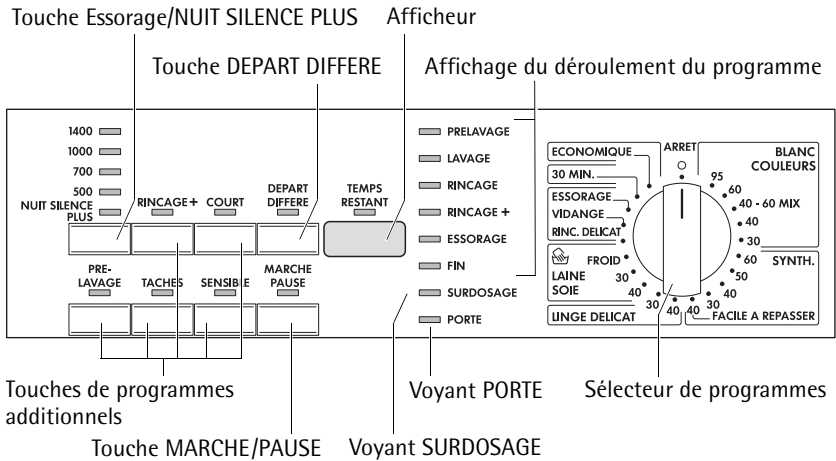

# Synoptique des programmes

| Programme   | Charge max. <sup>1)</sup><br>(linge sec) | Programmes additionnels |                 |           |                 |          | Vitesse d'essorage |      |     |     | NUIT SILENCE PLUS |
|---|--|-------------------------|-----------------|-----------|-----------------|----------|--------------------|------|-----|-----|-------------------|
|   |  | RINCAGE +               | COURT           | PRELAVAGE | TACHES          | SENSIBLE | 1400               | 1000 | 700 | 500 |                   |
| ECONOMIQUE <sup>2)</sup>  | 7kg                                      | •                       |                 | •         | •               | •        | •                  | •    | •   | •   | •                 |
| BLANC/COULEURS<br>95, 60, 40, 30  | 7kg                                      | •                       | • <sup>3)</sup> | •         | • <sup>4)</sup> | •        | •                  | •    | •   | •   | •                 |
| 40-60 MIX   | 7kg                                      | •                       |                 | •         | •               | •        | •                  | •    | •   | •   | •                 |
| SYNTH.<br>60, 50, 40, 30  | 3,5kg                                    | •                       | •               | •         | • <sup>4)</sup> | •        |                    | •    | •   | •   | •                 |
| FACILE A REPASSER 40  | 1kg                                      | •                       | •               | •         | •               |          |                    | •    | •   | •   | •                 |
| LINGE DELICAT<br>40, 30   | 3,5kg                                    | •                       | •               | •         |                 |          |                    | •    | •   | •   | •                 |
| LAINE/SOIE  (lavage à la main)<br>40, 30, FROID | 2kg                                      |                         |                 |           |                 |          |                    | •    | •   | •   | •                 |
| RINCAGE DELICAT   | 3,5kg                                    |                         |                 |           |                 |          |                    | •    | •   | •   | •                 |
| VIDANGE   |  |                         |                 |           |                 |          |                    |      |     |     |                   |
| ESSORAGE  | 7kg                                      |                         |                 |           |                 |          | •                  | •    | •   | •   |                   |
| 30 MIN.   | 3,5kg                                    |                         |                 |           |                 |          |                    | •    | •   | •   | •                 |

1) Un seau de 10 litres contient environ 2,5 kg de linge sec (coton)

2) Les programmations destinées aux essais de conformité à la norme EN 60 456 et à l'IEC 60 456 sont décrites dans le chapitre intitulé "Données de consommation".

3) Le volume de remplissage conseillé en cas de programmes courts est de 3,5kg; il est possible de remplir complètement la machine, mais le résultat de lavage n'est pas aussi optimal.

4) Le mode TACHES est réglable à partir de 40°, car les détachants s'avèrent plus efficaces à des températures élevées.



| Utilisation/Caractéristiques   | Étiquettes d'entretien <sup>1)</sup> |
|--|--------------------------------------|
| Programme en mode économie d'énergie à 60 °C pour blanc/couleurs en coton/lin peu à normalement sale.  |                                      |
| Programme pour linge blanc/couleurs en coton/lin normalement sale à très sale.   |                                      |
| Programme pour blanc/couleurs dont les étiquettes indiquent différentes températures. Ce programme permet de laver en même temps des pièces normalement lavées séparément à 40 °C ou à 60 °C. L'optimisation de la capacité du tambour permet d'économiser de l'énergie. Le prolongement de la durée du lavage permet d'obtenir un résultat de lavage d'aussi bonne qualité qu'avec un programme à 60°C. |                                      |
| Programme pour textiles mélangés faciles d'entretien et pour synthétiques.   |                                      |
| Programme spécial à 40 °C pour textiles mélangés n'ayant pas besoin d'être repassés ou nécessitant seulement un léger repassage après le lavage.   |                                      |
| Programme délicat pour textiles fragiles tels que les multifibres, les microfibrés, les synthétiques, les rideaux (possibilité de seulement de 20 à 25 m <sup>2</sup> rideaux). Egalement avec NUIT SILENCE PLUS pour textiles avec membrane climatique, par ex. vêtements de plein air.   |                                      |
| Programme particulièrement délicat pour laine/soie lavable en machine et/ou à la main.   |                                      |
| Rinçage délicat séparé (3 cycles de rinçage, diffusion du produit d'entretien liquide par le compartiment réservé aux  , essorage délicat).   |                                      |
| Vidange après une interruption du programme.   |                                      |
| Essorage, par ex. après un NUIT SILENCE PLUS ou essorage séparé de linge blanc/couleurs lavé à la main.  |                                      |
| Programme spécial à 30 °C d'env. 30 minutes pour lavage rapide, par ex. de vêtements de sport portés une seule fois ou légèrement sales ou encore de vêtements neufs.  |                                      |

1) Les températures indiquées sur les étiquettes d'entretien sont des valeurs maximales.

# Avant la toute première lessive

1. Ouvrez la boîte à produits.
2. Versez env. 1 litre d'eau dans le lave-linge par l'intermédiaire de la boîte à produits.  
Ainsi, lors du démarrage ultérieur du programme, la cuve à lessive sera fermée et l'écluse ECO pourra fonctionner correctement.
3. Effectuez une lessive préliminaire sans introduire de linge dans l'appareil afin d'éliminer d'éventuels résidus de fabrication susceptibles d'être restés dans le tambour ou dans la cuve à lessive. Programme : BLANC/COULEURS 60, appuyez sur la touche COURT, versez env. 1/4 du doseur de produit de lavage dans le compartiment prévu à cet effet.

## Préparation et triage du linge

### Préparation du linge

- Videz les poches. Enlevez les corps étrangers (par ex. les pièces de monnaie, clous, etc.).
- Pour éviter d'endommager le linge, fermez les fermetures-éclair et boutonnez les housses de couette et les taies d'oreillers.
- Enlevez les crochets des rideaux ou enveloppez-les dans un filet à linge ou dans un sachet.
- Lavez les pièces fragiles ou de petite taille dans un filet/une taie d'oreiller, par ex. les rideaux, les collants, les chaussettes, les mouchoirs, les soutien-gorge.

**Attention !** Lavez les soutien-gorge et autres vêtements dotés d'une armature dans un filet. Les armatures peuvent se détacher et endommager l'appareil.

### Triage du linge

- Selon la couleur : lavez séparément le linge blanc et le linge de couleurs. Le linge pourrait déteindre.
- Selon la température, le type de linge et l'étiquette d'entretien.

**Attention !** Ne lavez pas les textiles dotés de l'étiquette d'entretien  (= non lavable en machine !) à la machine.

# Effectuer un cycle de lavage

## Ouvrir le hublot et insérer le linge.

1. Pour ouvrir le hublot : tirez sur la poignée.

Lorsque l'appareil est sous tension, les voyants PORTE et MARCHÉ/PAUSE signalent si le hublot peut être ouvert :

| Voyant PORTE                  | Voyant MARCHÉ/PAUSE                 | Ouverture du hublot possible ?                              |
|-------------------------------|-------------------------------------|---|
| Voyant vert                   | Clignotement rouge ou voyant éteint | Oui   |
| Voyant vert                   | Voyant rouge                        | Oui, appuyez sur la touche MARCHÉ/PAUSE                     |
| Voyant rouge ou voyant éteint | Clignotement rouge ou voyant rouge  | non, le niveau de l'eau ou la température est trop élevé(e) |

2. Dépliez le linge et disposez-le dans le lave-linge sans le tasser. Mélangez les pièces de petite et de grande taille.

**Attention !** Ne coincez pas de linge entre le hublot et le joint en caoutchouc.

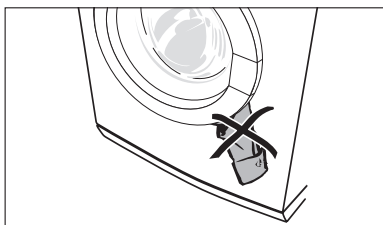

3. Appuyez fortement sur le hublot. L'enclenchement du verrouillage doit être audible.

## Produit de lavage/additif

**Attention !** Utilisez uniquement des produits de lavage ou des additifs compatibles avec les lave-linge domestiques.

Conformez-vous aux dosages de produits de lavage/d'additifs préconisés par les fabricants. Suivez les recommandations indiquées sur les paquets de lessive.

Le dosage dépend :

- du degré de salissure du linge,
- de la quantité de linge,
- du degré de dureté de l'eau.

- Si le fabricant de lessive ne donne aucune indication d'utilisation en cas de petite quantité de linge : divisez le dosage de produit de lavage par trois pour une demi-charge et de moitié pour une charge minimale par rapport au dosage recommandé pour une pleine charge.

- Il est recommandé d'utiliser un anticalcaire à partir du degré 2 de dureté de l'eau (moyen). Le produit de lavage pourra toujours être dosé par la suite en fonction de la plage de dureté 1 (= douce). Pour obtenir le degré de dureté de l'eau de votre région, contactez l'organisme de distribution de l'eau compétent.

1. Tirez la boîte à produits jusqu'à la butée.
2. Versez le produit de lavage/l'additif
3. Repoussez complètement la boîte à produits.

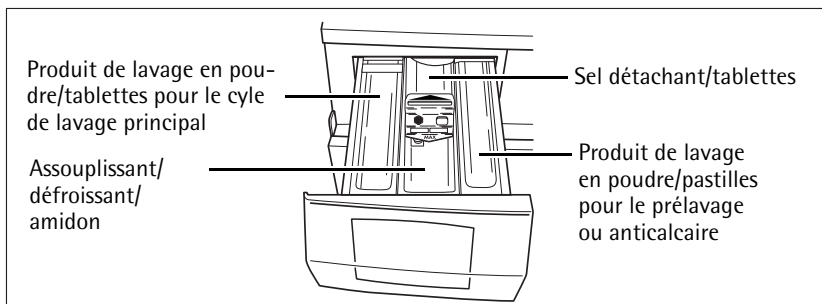

### **Produit de lavage en poudre/pastilles pour le cycle de lavage principal**

Si vous utilisez un anticalcaire et que vous devez simultanément verser le produit de lavage de pré-lavage dans le compartiment droit, versez le produit de lavage pour cycle de lavage principal dans le compartiment gauche.

### **Assouplissant, défroissant, amidon**

Remplissez le compartiment seulement jusqu'au repère MAX. Diluez les produits de lavage concentrés liquides avant de les insérer dans la boîte en vous conformant aux consignes du fabricant. Diluez les amidons en poudre.

### **Si vous utilisez un produit de lavage liquide :**

Utilisez un doseur généralement fourni par les fabricants de produits de lavage liquides pour doser le produit.

## Mettre l'appareil sous tension/Sélectionner un programme

Sélectionnez le programme et la température à l'aide du sélecteur de programmes.



La sélection d'un programme de lavage active simultanément la mise sous tension de l'appareil.

- L'afficheur du déroulement du programme indique les différents cycles de lavage du programme sélectionné.
- L'afficheur indique la durée prévue du programme (en minutes).

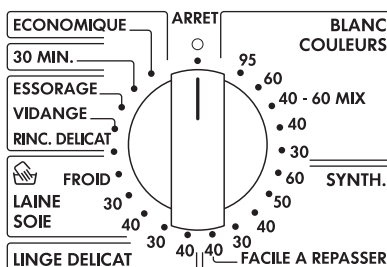

## Modifier la vitesse d'essorage/sélectionner NUIT SILENCE PLUS

Le lave-linge propose le nombre de tours maximum autorisé le mieux adapté au programme sélectionné. Il est néanmoins possible de le réduire :

A cet effet, appuyez sur la touche Essorage/NUIT SILENCE PLUS jusqu'à ce que le voyant souhaité s'allume.

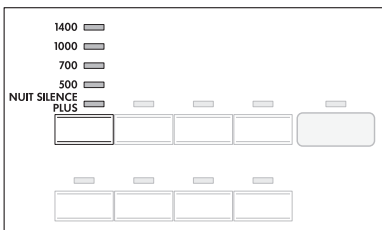

Le nombre de tours de l'essorage final peut également être modifié en cours de programme. Pour ce faire :

1. Appuyez sur la touche MARCHE/PAUSE.
2. Modifiez la vitesse d'essorage.
3. Appuyez de nouveau sur la touche MARCHE/PAUSE.

### NUIT SILENCE PLUS

Lorsque NUIT SILENCE PLUS est sélectionné, la vidange de l'eau s'effectuera seulement à la fin du cycle de lavage. Aucun essorage n'est effectué pendant toute la durée du programme de lavage. C'est pourquoi ce programme est très silencieux. La fonction NUIT SILENCE PLUS est particulièrement utile si vous souhaitez faire des lessives durant la nuit.

## Sélectionner des programmes additionnels

Si vous le souhaitez, appuyez sur la/les touches du/des programme(s) additionnel(s). Le voyant correspondant s'allume.



Si "Err" apparaît sur la fenêtre d'affichage, le programme additionnel sélectionné n'est pas compatible avec le programme de lavage choisi.

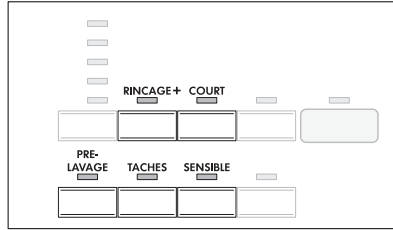

### RINÇAGE+

Deux cycles de rinçage supplémentaires auront lieu avec les programmes ECONOMIQUE, BLANC/COULEURS, LINGE DELICAT, SYNTHETIQUE et FACILE A REPASSER (par ex. pour des personnes ayant une peau fragile).

### COURT

Programme de lavage écourté pour linge peu sale.

### PRELAVAGE

Prélavage à l'eau chaude avant le démarrage automatique du programme de lavage principal ; essorage intermédiaire pour les programmes BLANC/COULEURS et SYNTHETIQUE, pas d'essorage intermédiaire pour le programme LINGE DELICAT.

### TACHES

Pour linge très sale ou taché. Le détachant est d'autant plus efficace qu'il est diffusé au cours du programme.

Ne peut être introduit qu'à des températures supérieures à 40°C car le détachant n'est actif qu'à haute température.

### SENSIBLE

Optimisation de l'efficacité du lavage grâce à un cycle supplémentaire tout en diminuant le mouvement du tambour (traitement délicat des tissus). Idéal pour des lessives répétées, par ex. pour des personnes ayant une peau fragile.

## Régler le départ différé

- i** La touche DEPART DIFFERE permet de différer le départ d'un programme de 30 minutes (30) à 23 heures maximum (23h).
1. Sélectionner un programme.
  2. Appuyez sur la touche DEPART DIFFERE jusqu'à ce que le délai de départ du programme souhaité s'affiche, par ex. 12 h, si le programme doit démarrer dans 12 heures. Le voyant DEPART DIFFERE s'allume.
- i** Lorsque 23 h s'affiche, appuyez de nouveau sur la touche pour annuler le départ différé. Le symbole  apparaît suivi de la durée du programme sélectionné.
3. Pour activer le départ différé, appuyez sur la touche MARCHE/PAUSE. Le délai préalable au départ du programme s'affiche immédiatement (par ex. 12 h, 11 h, 10 h,... 30' etc.).

## Démarrer un programme

1. Vérifiez si le robinet d'arrivée d'eau est ouvert.
  2. Appuyez sur la touche MARCHE/PAUSE. Le programme démarre ou démarre après écoulement du départ différé sélectionné.
- i** Si, après avoir appuyé sur la touche MARCHE/PAUSE, E40 apparaît sur la fenêtre d'affichage, si le voyant FIN clignote 4 fois et qu'un signal sonore retentit simultanément 4 fois, le hublot n'est pas correctement fermé. Poussez fort sur le hublot et appuyez de nouveau sur la touche MARCHE/PAUSE.

## Déroulement du programme

- Au cours du déroulement du programme, la fenêtre d'affichage signale chaque cycle du programme en cours.
  - La fenêtre d'affichage indique le temps restant prévu (en minutes) jusqu'à la fin du programme.
- i** Le temps restant peut se prolonger ou s'immobiliser brièvement au cours du programme compte tenu du fait que ce dernier s'adapte à des conditions de lavage diverses (par ex. au type et à la quantité de linge, à la détection d'un déséquilibre lors de l'essorage, à un rinçage additionnel, etc.).

## Interrompre un programme/Ajouter du linge

### Interrompre un programme

- La touche MARCHE/PAUSE permet à tout moment d'interrompre un programme puis de le poursuivre en appuyant de nouveau sur la touche MARCHE/PAUSE.
- Pour arrêter prématurément un programme, positionnez le sélecteur de programmes sur ARRET. **Attention !** Il y a de l'eau dans l'appareil !

### Ajouter du linge

Il est possible d'ajouter du linge tant que le voyant PORTE est vert.

1. Appuyez sur la touche MARCHE/PAUSE. Le hublot peut être ouvert.
2. Fermez le hublot et appuyez à nouveau sur la touche MARCHE/PAUSE. Le programme se poursuit.

## Fin du programme de lavage/Retirer le linge

A la fin du programme de lavage, le message FIN apparaît sur l'affichage du déroulement du programme. Dès que le voyant PORTE est vert, vous pouvez ouvrir le hublot.

1. Ouvrir le hublot et retirer le linge.
2. Positionner le sélecteur de programmes sur ARRET.
3. Après la lessive, tirez légèrement le bac-tiroir pour produits lessiviel pour le faire sécher. Laissez le hublot entrouvert pour aérer le lave-linge.

### Si vous avez sélectionné NUIT SILENCE PLUS:

A la fin du programme de lavage, le message FIN apparaît sur l'affichage du déroulement du programme.

Positionner le sélecteur de programmes sur ARRET puis sur ESSORAGE. Réduisez éventuellement la vitesse d'essorage et appuyez sur la touche MARCHE/PAUSE (la vidange et l'essorage commence).

## Surdosage



L'activation du SURDOSAGE signifie que la quantité de produit de lavage utilisée pour le programme en cours est trop importante. Lors de la prochaine lessive, conformez-vous aux consignes de dosage et de charge du fabricant du produit de lavage !



# Sécurité enfants

Lorsque la sécurité enfants est enclenchée, il est impossible de fermer le hublot.

## Pour activer la sécurité enfants :

A l'aide d'une pièce de monnaie, tournez le bouton rotatif (situé à l'intérieur du hublot) dans le sens des aiguilles d'une montre jusqu'à la butée.

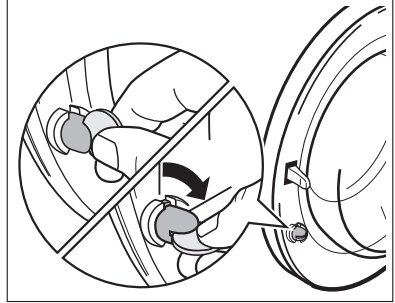

**Avertissement !** Si après cette manipulation le bouton rotatif se trouve en position enfoncée, la sécurité enfants n'est pas enclenchée. Le bouton rotatif doit être positionné comme indiqué sur la figure.

## Pour désactiver la sécurité enfants :

Tournez le bouton rotatif jusqu'à la butée dans le sens inverse des aiguilles d'une montre.

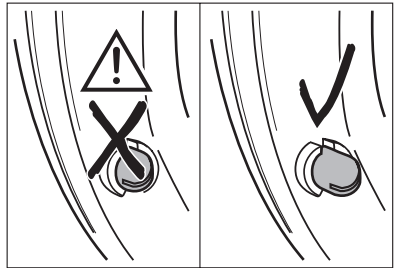

# Nettoyage et entretien

**Attention !** N'utilisez pas de produits d'entretien pour meubles ou des produits de nettoyage agressifs pour nettoyer l'appareil. Essayez le bandeau de commande et le corps de l'appareil à l'aide d'un chiffon humide.

## Boîte à produits lessiviels

Il est recommandé de nettoyer régulièrement la boîte à produits.

1. Tirez d'un coup sec sur la boîte à produits.
2. Enlevez l'élément supérieur du compartiment pour assouplissant.
3. Nettoyez tous les éléments avec de l'eau.
4. Repoussez l'élément pour assouplissant jusqu'à la butée de sorte qu'il soit correctement en place.

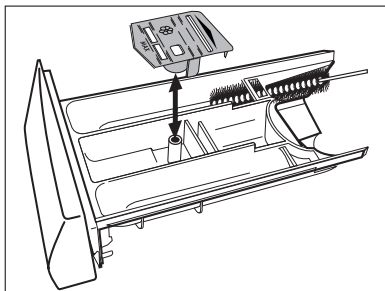

5. Nettoyez l'intégralité du logement interne de la boîte à produits lessiviels, en particulier les buses situées sur la partie supérieure du compartiment, à l'aide d'une brosse.
6. Replacez la boîte à produits lessiviels sur les rails de guidage et enfoncez-le.

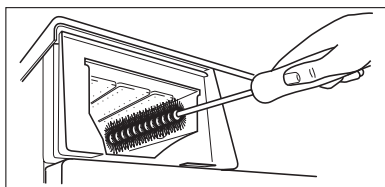

## Tambour

Des corps étrangers rouillés restés dans le linge ou des conduites d'eau ferrugineuses peuvent provoquer des dépôts de rouille dans le tambour.

**Attention !** Ne nettoyez pas le tambour avec des détartrants acides, avec des produits abrasifs contenant du chlore ou du fer ou avec de la laine de fer.

1. Éliminez les éventuels dépôts de rouille dans le tambour avec un produit de nettoyage pour acier inoxydable.
2. Pour éliminer les résidus de produits de nettoyage, effectuez une lessive sans introduire de linge. Programme BLANC/COULEURS 60, appuyez sur la touche COURT, versez env. 1/4 du doseur de produit de lavage dans le compartiment prévu à cet effet.

## Hublot et joints en caoutchouc

Vérifiez régulièrement qu'il n'y a pas de dépôts ou de corps étrangers dans les fentes des joints en caoutchouc ou sur la face intérieure de la vitre du hublot.

Nettoyez régulièrement la vitre du hublot et les joints en caoutchouc.

## Que faire, si...

### Réparer soi-même de petits dysfonctionnements

Si, au cours d'un programme, l'un des messages d'erreur ci-après apparaît sur l'afficheur :

- **E 10** (problème d'alimentation en eau),
- **E 20** (problème de vidange d'eau),
- **E 40** (ouvrir la porte),

veuillez vous référer au tableau ci-après.

Après avoir réparé la panne, appuyez sur la touche MARCHE/PAUSE.

En cas de signalement d'autres erreurs (**E** suivi d'un chiffre ou d'une lettre) : mettez l'appareil hors tension puis de nouveau sous tension.

Sélectionnez de nouveau le programme. Appuyez sur la touche MARCHE/PAUSE.

Si le message d'erreur se répète, veuillez contacter le service après-vente en indiquant le code d'erreur.

| Symptômes  | Cause possible  | Solution  |
|--|---|---|
| Le lave-linge ne fonctionne pas.                                     | La prise n'est pas branchée ou le fusible est défectueux.               | Branchez la prise. Vérifiez le fusible.                       |
|  | Le hublot ne se ferme pas correctement.                                 | Fermez le hublot jusqu'à ce que le verrouillage soit audible. |
|  | Pression sur la touche MARCHE/PAUSE trop brève.                         | Appuyez plus longuement sur la touche MARCHE/PAUSE.           |
| Il est impossible de fermer le hublot.                               | La sécurité enfants est enclenchée.                                     | Désactivez la sécurité enfants.                               |
| Lorsque l'on appuie sur une touche, <b>Err</b> apparaît sur fenêtre. | La fonction sélectionnée n'est pas compatible avec le programme choisi. | Choisissez un autre programme.                                |

| Symptômes  | Cause possible   | Solution   |
|--|--|--|
| <b>E4D</b> s'affiche.<br>Le voyant FIN clignote 4 fois et un signal sonore retentit simultanément 4 fois.                                | Le hublot n'est pas correctement fermé.  | Fermez correctement le hublot. Lancez à nouveau le programme de lavage.                    |
| <b>E iD</b> s'affiche.<br>Le voyant FIN clignote 1 fois et un signal sonore retentit simultanément 1 fois.<br>(problème d'arrivée d'eau) | Le robinet d'arrivée d'eau est fermé.  | Ouvrez le robinet d'arrivée d'eau.   |
|  | le filtre du raccord du flexible d'arrivée d'eau est bouché.                         | Fermez le robinet d'arrivée d'eau. Dévissez le flexible, enlevez le filtre et nettoyez-le. |
|  | Le robinet d'arrivée d'eau est entartré ou défectueux.                               | Vérifiez le robinet d'arrivée d'eau et, le cas échéant, faites-le réparer.                 |
| Le lave-linge vibre ou il est instable lorsqu'il est en marche.  | Les protections de transport n'ont pas été enlevées.                                 | Enlevez les protections de transport.  |
|  | Les pieds vissables ne sont pas correctement réglés.                                 | Réglez les pieds conformément aux instructions de montage et d'installation.               |
|  | Il n'y a pas assez de linge dans le tambour (par ex. un peignoir de bain seulement). | Cela n'a aucune influence sur le fonctionnement.   |
| Il y a une fuite d'eau sous le lave-linge.   | Le raccord à vis du flexible d'arrivée d'eau n'est pas étanche.                      | Vissez correctement le flexible d'arrivée d'eau.   |
|  | Le flexible de vidange n'est pas étanche.  | Remplacez le flexible de vidange.  |
|  | Le couvercle de la pompe à lessive n'est pas correctement fermé.                     | Fermez correctement le couvercle.  |
|  | Du linge est coincé dans le hublot.  | Lors de la prochaine lessive, faites attention en introduisant le linge.                   |
|  | Le flexible de vidange de secours n'est pas étanche.                                 | Verrouillez correctement le flexible de vidange de secours.                                |

| Symptômes   | Cause possible  | Solution   |
|---|---|--|
| <b>EFD</b> s'affiche. Le voyant FIN clignote 15 fois et un signal sonore retentit simultanément 15 fois.<br>La pompe de vidange ne s'arrête pas, même lorsque l'appareil est désactivé.     | Le dispositif de protection contre les inondations Aqua Control est enclenché.                    | Fermez le robinet d'eau, puis débranchez l'appareil puis et contactez le service après-vente.  |
| L'eau de lessive mousse beaucoup. A la fin du cycle de lavage, l'essorage s'arrête. Le voyant SURDOSAGE s'allume.   | Vous avez probablement utilisé trop de produit de lavage.   | Conformez-vous aux dosages de produit de lavage préconisés par le fabricant.   |
| <b>E20</b> s'affiche.<br>Le voyant FIN clignote 2 fois et un signal sonore retentit simultanément 2 fois.<br>(problème de vidange).   | Le flexible de vidange est plié.  | Éliminez le pli.   |
|   | Dépassement de la hauteur de vidange maximale de 1 m.   | Contactez le service après-vente.  |
|   | La pompe de vidange est bouchée.  | Mettez l'appareil hors tension. Débranchez-le.<br>Nettoyez la pompe de vidange. Retirez les corps étrangers se trouvant dans le corps de la pompe. |
|   | En cas de raccordement sur un siphon : le siphon est bouché.                                      | Nettoyez le siphon.  |
| L'adoucissant ne se diffuse pas dans le tambour, le compartiment  réservé aux additifs est rempli d'eau. | L'élément supérieur du compartiment assouplissant n'est pas inséré correctement ou il est bouché. | Nettoyez la boîte à produits, insérez correctement le compartiment pour assouplissant.   |

| Symptômes   | Cause possible   | Solution  |
|---|--|---|
| Il est impossible d'ouvrir le hublot lorsque l'appareil est sous tension. | Le hublot est verrouillé.  | Attendez jusqu'à ce que le voyant PORTE soit vert.  |
|   | Coupure de courant ! (Tous les voyants sont éteints.)<br>Le hublot reste verrouillé pendant env. 4 à 10 minutes. | Le programme continue dès que l'alimentation électrique est rétablie.<br><br>Pour retirer le linge :<br>S'il reste de l'eau dans le tambour, videz d'abord l'eau avant d'ouvrir le hublot (voir chapitre "Effectuer une vidange de secours"). |
| Le linge est très froissé.  | La charge de linge était éventuellement trop importante.   | Respectez la charge maximale.   |

## Lorsque la qualité du lavage n'est pas satisfaisante

### **Le linge est grisâtre et le tambour s'entartre**

- La quantité de produit de lavage est insuffisante.
- Le produit de lavage utilisé n'est pas adéquat.
- Les salissures spécifiques n'ont pas fait l'objet d'un traitement préalable.
- Le programme ou la température sélectionné(e) ne convient pas.

### **Le linge présente des taches grises**

- Le dosage du produit de lavage est insuffisant pour laver correctement le linge taché par de la pommade, de la graisse ou de l'huile.
- La température de lavage est trop basse.
- Une cause récurrente est que l'assouplissant, en particulier les assouplissants concentrés, se diffuse dans le linge. Éliminez ces taches aussi rapidement que possible et utilisez l'assouplissant avec précaution.

### **Il reste de la mousse après le dernier rinçage**

- Les produits de lavage actuels peuvent encore produire de la mousse lors du dernier rinçage. Le linge est néanmoins suffisamment rincé.

### **Le linge présente des traces blanchâtres**

- Elles sont dues à des composants insolubles des produits de lavage modernes.

Elles ne sont pas la conséquence d'un rinçage insuffisant.

Secouez ou brossez le linge. À l'avenir, il pourrait s'avérer judicieux de retourner le linge avant de faire une lessive. Vérifiez le produit de lavage choisi. Il est particulièrement conseillé d'utiliser un produit de lavage liquide pour laver le linge de couleur foncée.

## Effectuez une vidange



**Avertissement !** Avant de procéder à la vidange, mettez le lave-linge hors tension et débranchez-le !

**Avertissement !** L'eau de vidange évacuée par le flexible de vidange peut être brûlante. Danger de brûlure par aspersion ! Laissez refroidir l'eau avant de faire la vidange !

1. Abaissez la trappe du socle et enlevez-la.

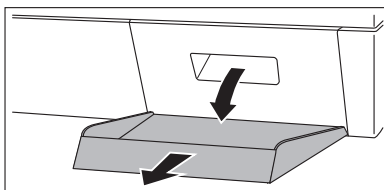

2. Enlevez le flexible de vidange de secours.

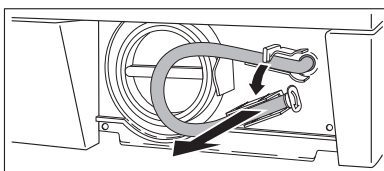

3. Placez un récipient plat de récupération de l'eau sous la trappe. Dévissez ensuite le bouchon en tournant dans le sens inverse des aiguilles d'une montre et enlevez-le.

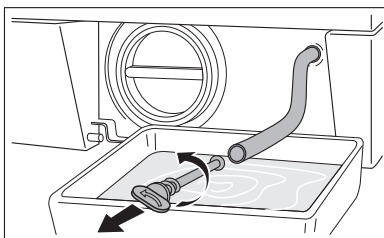

4. L'eau de vidange s'écoule. Videz le récipient de récupération plusieurs fois si nécessaire en refermant à chaque fois le flexible de vidange avec le bouchon.

**Après avoir intégralement vidé l'eau de vidange :**

5. Replacez correctement le bouchon sur le flexible de vidange et revissez-le dans le sens des aiguilles d'une montre.
6. Replacez le flexible de vidange de secours sur son support.
7. Replacez la trappe du socle et fermez-la.



## Pompe de vidange

La pompe de vidange ne nécessite aucun entretien. Il n'est pas nécessaire d'ouvrir le couvercle de la pompe sauf en cas d'anomalie, lorsque la vidange ne s'effectue pas, par ex. en cas de blocage de la roue. Avant de faire une lessive, veuillez vous assurer qu'il n'y a pas de corps étrangers dans les poches des vêtements ou entre le linge. Les trombones, punaises, etc. éventuellement introduits dans le lave-linge par le biais des vêtements restent dans le corps de la pompe (servant de piège pour les éléments étrangers et de protection de la roue).



**Avertissement !** Avant d'ouvrir le couvercle de la pompe, mettez le lave-linge hors tension et débranchez-le !

1. Effectuez d'abord une vidange de secours.
2. Placer une serpillière sur le sol devant le couvercle de la pompe de vidange.

Le résidu d'eau s'écoule.

3. Dévissez le couvercle de la pompe dans le sens contraire des aiguilles d'une montre et enlevez-le.

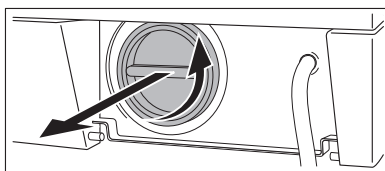

4. Enlevez les corps étrangers et les peluches du linge du corps de la pompe et de la roue.

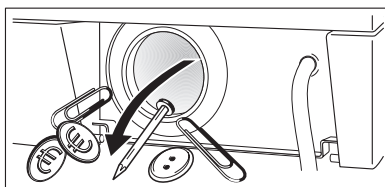

5. Vérifiez qu'il est possible de faire tourner la roue située tout à fait à l'arrière du corps de la pompe. (il est normal que la roue de la pompe tourne par à-coups). S'il s'avère impossible de faire tourner la roue, veiller contacter le service après-vente.

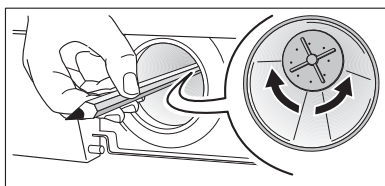

6. Remplacez le couvercle de la pompe. Remplacez le bouchon du couvercle et revissez-le soigneusement dans le sens des aiguilles d'une montre.
7. Fermez le flexible de vidange de secours et replacez-le sur son support.
8. Fermez la trappe du socle.

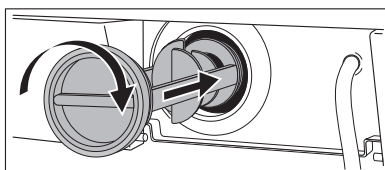

# Protection de l'environnement



## Elimination du matériel d'emballage

Les matériaux d'emballage sont écologiques et recyclables. Les matières plastiques portent un signe distinctif, par ex. >PE<, >PS<, etc. Eliminez les matériaux d'emballage en fonction de leur signe distinctif dans les conteneurs prévus à cet effet sur le site de collecte de votre commune.



## Appareils usagés

Le symbole  sur le produit ou son emballage indique que ce produit ne peut être traité comme déchet ménager. Il doit être remis au point de collecte dédié à cet effet (collecte et recyclage du matériel électrique et électronique). En procédant à la mise à la casse réglementaire de l'appareil, nous préservons l'environnement et notre sécurité, s'assurant ainsi que les déchets seront traités dans des conditions appropriées. Pour obtenir plus de détails sur le recyclage de ce produit, veuillez prendre contact avec les services de votre commune ou le magasin où vous avez effectué l'achat.



**Avertissement !** Débranchez tout appareil usagé de la prise secteur. Coupez le câble d'alimentation au ras de l'appareil et mettez-le au rebut avec la prise. Détruisez la poignée du hublot. Cela évite que des enfants ne s'enferment dans l'appareil et qu'ils se mettent en danger.

# Caractéristiques techniques

- CE** Cet appareil est conforme aux directives CE suivantes :
- directive 73/23/CEE du 19.02.1973 basse tension
  - directive 89/336/CEE du 03.05.1989 relative à la compatibilité électromagnétique (CEM) y compris la directive de révision 92/31/CEE
  - directive 93/68/CEE du 22.07.1993 relative à la certification CE

|  |   |
|--|---|
| Hauteur x largeur x profondeur             | 850 x 598 x 640 mm                                |
| Profondeur hublot ouvert                   | 1 017 mm  |
| Réglage de la hauteur                      | env. +10/-5 mm                                    |
| Charge maximale (en fonction du programme) | max. 7 kg   |
| Domaine d'utilisation                      | domestique  |
| Vitesse d'essorage                         | voir plaque signalétique                          |
| Pression de l'eau                          | 1-10 bar (=10-100 N/cm <sup>2</sup> =0,1-1,0 MPa) |

## Données de consommation

Les données de consommation sont conformes aux normes réglementaires. Elles peuvent différer légèrement dans le cadre d'une utilisation domestique.

| Sélecteur de programmes (température)   | Charge maximale en kg <sup>1)</sup> | Eau en litres | Consommation électrique en kWh |
|---|-------------------------------------|---------------|--------------------------------|
| BLANC/COULEURS 95   | 7                                   | 68            | 2,40                           |
| ECONOMIQUE <sup>2)</sup>  | 7                                   | 49            | 1,19                           |
| BLANC/COULEURS 40   | 7                                   | 62            | 0,80                           |
| SYNTHETIQUE 40  | 3,5                                 | 62            | 0,55                           |
| LINGE DELICAT 30  | 3,5                                 | 60            | 0,45                           |
| LAINES/SOIE  (lavage à la main) 30 | 2                                   | 54            | 0,35                           |

1) La capacité de charge totale indiquée est conforme à l'EN 60456.

2) **Remarque** : programmation destinée aux essais de conformité aux normes EN 60 456 et IEC 60 456. Les valeurs indiquées dans ce tableau sont données à titre indicatif et peuvent varier en fonction du type et de la quantité de linge, de la nature du produit de lavage, de la température de l'eau et de l'air, de la pression d'arrivée d'eau ainsi que de la tension du secteur de votre installation électrique.

# Instructions de montage et de raccordement



## Consignes de sécurité pour l'installateur

- Cet appareil n'est **pas encastrable**.
- Avant de mettre l'appareil en service, vérifiez qu'il n'a pas subi de dommages au cours du transport. Il est absolument interdit de brancher un appareil endommagé. En cas de dommage, veuillez contacter votre transporteur.
- Avant de mettre l'appareil en service, enlevez toutes les protections de transport. Dans le cas contraire, elles peuvent endommager l'appareil au cours de l'essorage ou abîmer les meubles avoisinants.
- Avant de mettre l'appareil en service, montez la protection contre les projections d'eau (voir „Enlever les protections de transport“).
- Conformément à la réglementation, branchez toujours la fiche mâle dans une prise de courant avec terre.
- En cas de raccordement fixe : l'installation d'un raccordement fixe relève exclusivement de la compétence d'un électricien agréé.
- Avant de brancher l'appareil, assurez-vous que la tension nominale et le type de courant électrique indiqués sur la plaque signalétique concordent avec les valeurs de l'installation domestique. La plaque signalétique indique également le type de fusible de sécurité requis.
- S'il s'avère nécessaire d'effectuer des travaux réglementaires de raccordement d'eau pour raccorder l'appareil, ces travaux sont du ressort exclusif d'un spécialiste agréé.
- S'il s'avère nécessaire d'effectuer des travaux réglementaires de raccordement électrique pour raccorder l'appareil au réseau, ces travaux sont du ressort exclusif d'un électricien agréé.
- Le remplacement de l'alimentation électrique du lave-linge relève exclusivement de la compétence d'un spécialiste agréé ou du service après-vente.

# Installation de l'appareil

## Transport de l'appareil



**Avertissement !** Le lave-linge est très lourd. Risque de blessures ! Attention lorsque vous le soulevez.

- Ne posez pas l'appareil sur la face avant ou sur le côté droit (vu de face). Certains composants électriques pourraient être mouillés.
- Ne transportez jamais l'appareil sans les protections de transport. Enlevez les protections de transport uniquement lorsque vous êtes sur le lieu de l'installation ! Transporter l'appareil sans les protections pourrait l'endommager.
- Ne soulevez pas l'appareil par le hublot ouvert ni par le socle.

### Transport sur un diable :

- Placez le diable sur les côtés uniquement. La pelle du diable ne doit pas excéder 24 cm de longueur au risque d'endommager le dispositif de protection contre les inondations.

## Enlevez les protections de transport

**Attention !** Avant de mettre l'appareil en service, il est impératif d'enlever les protections de transport ! Conservez-les pour un éventuel transport ultérieur (déménagement).

1. Ouvrez les deux supports de flexibles situés à l'arrière de l'appareil et enlevez les flexibles ainsi que le câble d'alimentation.

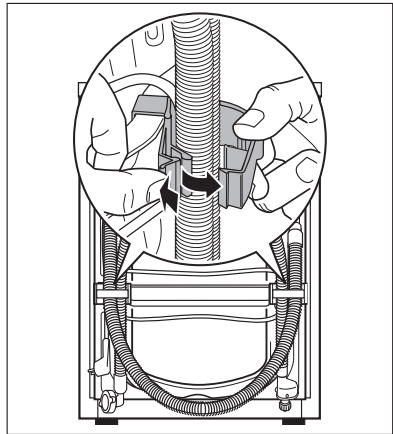

2. Détachez les deux supports de l'appareil en tirant d'un coup sec.

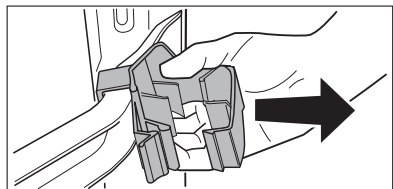

3. Retirez les deux couvercles en plastique sur le côté.

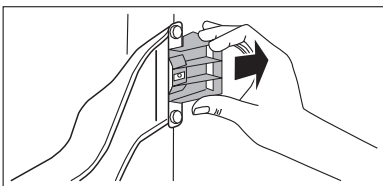

**i** Une clé spéciale A et les caches B (2 pièces) et C (1 pièce) se trouvent sur l'appareil.

4. Enlevez la vis D à ressort à l'aide de la clé spéciale A.

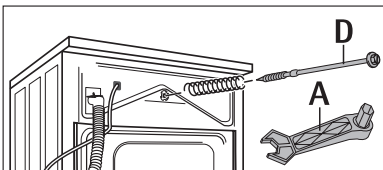

5. Relever le capuchon C comme indiqué sur l'illustration.

6. Fermez l'ouverture à l'aide du cache C.

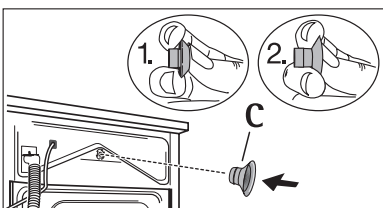

7. Dévissez les deux vis E à l'aide de la clé spéciale A.

8. Dévissez les quatre vis F à l'aide de la clé spéciale A.

9. Enlevez les rails de transport G.

10. Revissez les quatre vis F.

11. Refermez les quatre grandes ouvertures à l'aide des caches B.

**Attention !** Appuyez fermement sur tous les caches B (2 pièces) et C (1 pièce), de sorte qu'ils s'emboîtent dans la paroi arrière (protection contre les projections d'eau !).

**Attention !** Transporter un appareil non bridé peut endommager des composants internes et générer des fuites et des dysfonctionnements, et peut également engendrer des déformations par choc.

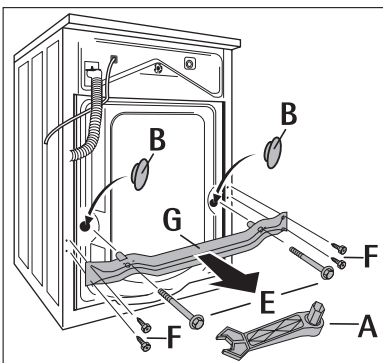

## Lieu d'installation de l'appareil

**Attention !** N'installez pas l'appareil dans un local susceptible de geler. Risques de dommages dûs au gel ou de dysfonctionnement des fonctions de l'appareil ! Les dommages dûs au gel ne sont pas couverts par la garantie !

- Le plan d'installation de l'appareil doit être compact et plat. Ne placez pas l'appareil sur une moquette ou sur un revêtement de sol élastique.
- Le plan d'installation doit être propre et sec et ne pas être recouvert par un revêtement glissant qui mettrait en danger la stabilité de l'appareil.
- En cas d'installation de l'appareil sur un carrelage, placez-le sur une natte en caoutchouc habituellement disponible dans le commerce.

### **Pour installer l'appareil sur un socle en béton :**

pour des raisons de sécurité, lorsqu'il est installé sur un socle en béton, l'appareil doit être posé sur des cales en tôle\*).

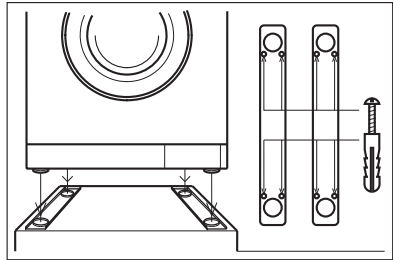

**Pour installer l'appareil sur un sol sujet à des oscillations, par ex. sur un plancher en bois constitué de lames de parquet :**  
installez si possible l'appareil dans un coin de la pièce.

1. Vissez une embase en bois imperméable (de 15 mm d'épaisseur minimum) sur au moins 2 travées du parquet.
  2. Monter les cales en tôle\*) sur le panneau en bois et posez-y l'appareil.
- \*) Les cales en tôle sont disponibles auprès du service après-vente.

## Stabiliser l'appareil



**Pied automatique :** Le pied arrière gauche de votre lave-linge est conçu à la manière d'un montant à ressort. Par conséquent, lorsque le poids est concentré sur le coin arrière gauche, l'appareil tend à pencher de ce côté. Le pied de réglage automatique confère une parfaite stabilité à l'appareil, même en cas de vitesse d'essorage élevée. En principe, il n'a pas besoin d'être réglé.

Les quatre pieds de réglage de l'appareil sont préréglés.

Chaque pied à vis de l'appareil, réglable en hauteur, peut être réglé individuellement, ce qui permet de palier aux aspérités du sol les plus importantes.

Utilisez à cet effet le clé spéciale accompagnant l'appareil.

**Attention !** Ne nivelez pas les petites aspérités du sol à l'aide de cales en bois, en carton ou autres, mais servez-vous uniquement des pieds réglables.

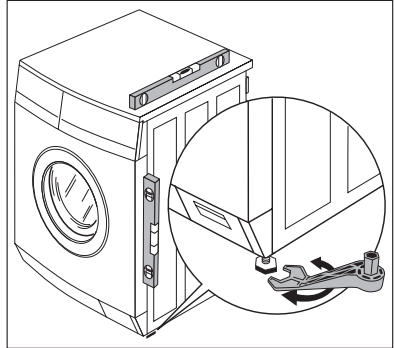



# Raccordement électrique

Les informations concernant la tension du secteur, le type de courant ainsi que le fusible de sécurité requis figurent sur la plaque signalétique. La plaque signalétique se trouve au niveau du hublot.

## Raccordement de l'eau

### Attention !

- Ne raccordez **pas** cet appareil sur une alimentation d'eau chaude !
- Utilisez un jeu de flexibles neufs pour raccorder l'appareil !
- Raccordez l'appareil uniquement à une conduite d'alimentation en eau potable. Utilisez uniquement de l'eau de pluie ou de l'eau de recyclage si elle répond aux exigences des normes DIN 1986 et DIN 1988.
- Ne pliez pas et ne compressez pas les flexibles d'alimentation et de vidange.

### Pression de l'eau admissible

La pression de l'eau doit être d'au moins 1 bar ( $= 10\text{N/cm}^2 = 0,1\text{MPa}$ ) et de maximum 10 bar ( $= 100\text{N/cm}^2 = 1\text{MPa}$ ).

- Si elle excède 10 bar : installez une soupape de régulation de la pression en amont.
- Si la pression est inférieure à 1 bar : enlevez le flexible de vidange situé au niveau de la vanne magnétique d'alimentation ainsi que le régulateur de débit (enlevez pour ce faire le filtre et le joint en caoutchouc situé au-dessous de ce dernier à l'aide d'une pince). Replacez lez filtre.

## Arrivée d'eau

Un flexible d'alimentation de 1,5m de long est livré avec l'appareil. Si un flexible plus long est nécessaire, utilisez uniquement les flexibles d'origine. Ils sont disponibles auprès du service après-vente en différentes longueurs.



Les joints d'étanchéité se trouvent soit sur les écrous en plastique des raccords vissés ou bien dans un sachet d'accompagnement. N'utilisez pas d'autres joints !

**Attention !** Vissez les raccordements à la main.

1. Raccordez le flexible doté d'un raccord coudé au lave-linge.

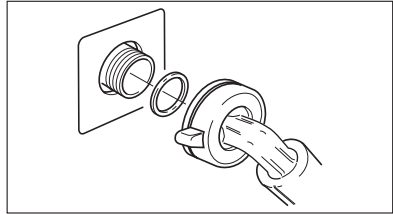

**Attention !** N'installez pas le flexible d'arrivée d'eau verticalement dans le sens du bas, mais disposez-le sur la droite ou sur la gauche comme indiqué sur l'illustration.

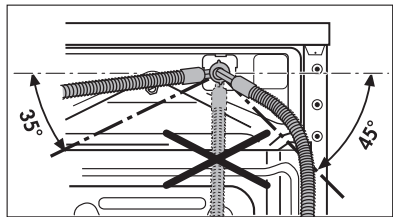

2. Raccordez le flexible doté du raccord droit sur un robinet d'arrivée d'eau avec raccord fileté R 3/4 (pouce).
3. Ouvrez lentement le robinet d'arrivée d'eau et assurez-vous que tous les joints sont bien étanches.

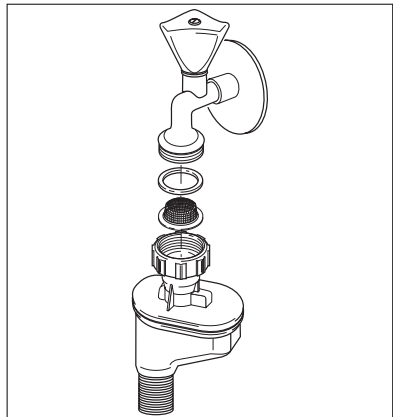

## Vidange de l'eau

La différence de hauteur entre le plan d'installation de l'appareil et l'évacuation de l'eau de vidange ne doit pas excéder 1 mètre au maximum.

Utilisez uniquement des flexibles d'origine comme rallonge. (De max. 3 m de longueur au sol et de jusqu'à 80 cm de hauteur). Les flexibles de vidange sont disponibles auprès du service après-vente en différentes longueurs.

### Vidange dans un siphon

Fixez l'embout de raccordement/siphon à l'aide d'un collier de serrage (disponible dans les magasins spécialisés).

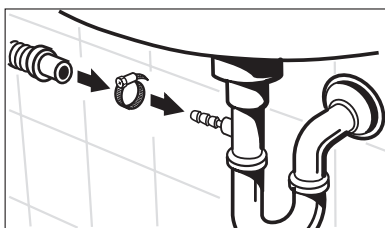

### Vidange dans un lavabo/une baignoire



#### Attention !

- Les petits lavabos ne conviennent pas pour une vidange. L'eau pourrait déborder !
- L'extrémité du flexible de vidange ne doit pas être immergée dans l'eau vidangée. Dans le cas contraire, l'eau risque d'être refoulée dans l'appareil !
- En cas de vidange dans un lavabo ou dans une baignoire, utilisez le coude livré avec l'appareil pour fixer le flexible de vidange et éviter qu'il glisse. Dans le cas contraire, la pression de l'eau risque de pousser le flexible hors du lavabo.
- En cours de vidange, assurez-vous que le débit de l'eau est suffisamment rapide.

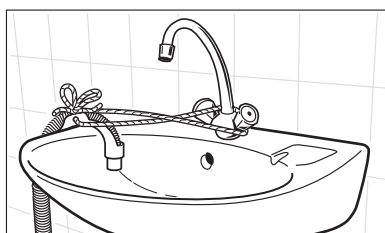

## Hauteurs de refoulement excédant 1 mètre

La pompe de vidange du lave-linge refoule l'eau jusqu'à une hauteur de 1 mètre à partir du plan d'installation de l'appareil.

**Attention !** Les hauteurs de refoulement excédant 1 mètre peuvent provoquer des dysfonctionnements ou endommager l'appareil.

Le service après-vente tient à votre disposition des jeux de rallonge pour des hauteurs de vidange excédant 1 mètre. Si tel est le cas, veuillez le contacter.

# Garantie

## France

Conformément à la Législation en vigueur, votre Vendeur est tenu, lors de l'acte d'achat de votre appareil, de vous communiquer par écrit les conditions de garantie et sa mise en œuvre appliquées sur celui-ci.

Sous son entière initiative et responsabilité, votre Vendeur répondra à toutes vos questions concernant l'achat de votre appareil et les garanties qui y sont attachées.  
N'hésitez pas à le contacter.

Electrolux Home Products France S.A.S.  
Info Conso Electrolux  
43 avenue Félix Louat – BP 50142  
60307 Senlis Cedex  
Tél. : 08 90 71 03 44 (0,15 € TTC/mn)

SAS au capital de 67 500 000 €  
552 042 285 RCS SENLIS

# Si vous devez nous contacter

## France

### AEG

#### **Pour tenir nos engagements, nous écoutons les Consommateurs**

**Info Conso Electrolux** est le lien privilégié entre la marque et ses Consommateurs. Il assure en permanence une double mission : satisfaire au mieux vos exigences et tirer parti de cette proximité pour améliorer sans cesse les produits que nous vous proposons.

#### **AVANT L'ACHAT**

Toute une équipe répond avec clarté et précision à vos sollicitations concernant l'éventail de nos gammes de produits et vous apporte des infos pour vous aider dans votre choix en fonction de vos propres besoins.

#### **APRÈS L'ACHAT**

Exprimez-vous sur la perception que vous avez de nos produits et votre satisfaction à l'usage. Mais interrogez aussi nos spécialistes sur l'utilisation et l'entretien de vos appareils. C'est alors que notre mission prend tout son sens. Ecouter, comprendre, agir : trois temps essentiels pour tenir l'engagement de la marque dans le plus grand respect du Consommateur.

A bientôt !

Dans le souci d'une amélioration constante de nos produits, nous nous réservons le droit d'apporter à leurs caractéristiques toutes modifications liées à l'évolution technique (décret du 24.03.78).

### Info Conso



BP 50142 – 60307 SENLIS CEDEX  
Tél. : 08 90 71 03 44 (0,15 € TTC/mn)  
Fax : 03 44 62 21 54

E-MAIL : [info.conso@electrolux.fr](mailto:info.conso@electrolux.fr)  
Permanence téléphonique du lundi au vendredi

**Pour toute question technique :**  
Centre Contact Consommateurs  
BP 20139 – 60307 SENLIS CEDEX  
Tél. : 08 92 68 24 33 (0,34 € TTC/mn)  
E-MAIL : [ehp.consommateur@electrolux.fr](mailto:ehp.consommateur@electrolux.fr)  
Permanence téléphonique du lundi au vendredi

# Service après-vente

En cas d'anomalie de fonctionnement vérifiez d'abord si vous ne pouvez pas remédier vous-même au dysfonctionnement à l'aide de la notice d'utilisation (chapitre "Que faire, si...").

Si vous ne parvenez pas à remédier au dysfonctionnement, veuillez contacter votre vendeur ou à défaut le Centre Contact Consommateurs qui vous communiquera l'adresse service après-vente.

Pour un dépannage dans les plus brefs délais, nous vous demandons de nous fournir les informations suivantes :

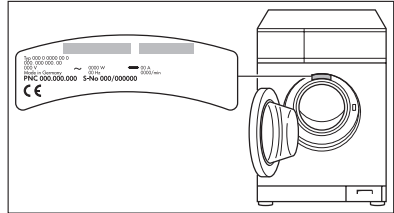

- Désignation du modèle
- Numéro du produit (PNC)
- Numéro de série (S-No.)  
(ces chiffres se trouvent sur la plaque signalétique)
- Type de dysfonctionnement
- Eventuellement le message d'erreur affiché par l'appareil

Pour avoir les numéros d'identification de l'appareil sous la main, nous vous recommandons de les inscrire ici.

Désignation du modèle .....

PNC: .....

S-No : .....

En cas d'intervention sur votre appareil, exigez du service après-vente les pièces de rechange certifiées Constructeur.



 **From the Electrolux Group. The world's No. 1 choice.**

*Le Groupe Electrolux est le premier fabricant mondial d'appareils de cuisine, d'entretien et d'extérieur. Plus de 55 millions de produits du Groupe Electrolux (tels que réfrigérateurs, cuisinières, lave-linge, aspirateurs, tronçonneuses, tondeuses à gazon) sont vendus chaque année pour un montant d'environ 14 milliards de dollars US dans plus de 150 pays à travers le monde.*

AEG Hausgeräte GmbH  
Postfach 1036  
D-90327 Nürnberg

<http://www.aeg-electrolux.de>

© Copyright by AEG

105 176 809-01-250505-03

Sous réserve de modifications