

User Manual
Manuel de l'utilisateur
Guía del usuario

26PFL5302D
26PFL5322D
32PFL5322D
32PFL5332D
37PFL5332D
42PFL5332D
42PFP5332D
50PFP5332D

 Thank you for choosing Philips.

Need help fast?

Read your Quick Use Guide and/or Owner's Manual first for quick tips that make using your Philips product more enjoyable.

If you have read your instructions and still need assistance, you may access our online help at www.philips.com/welcome or call **1-888-PHILIPS (744-5477)** while with your product (and Model / Serial number)

 Philips vous remercie de votre confiance.

Besoin d'une aide rapide?

Les Guide d'utilisation rapide et Manuel de l'utilisateur regorgent d'astuces destinées à simplifier l'utilisation de votre produit Philips. Toutefois, si vous ne parvenez pas à résoudre votre problème, vous pouvez accéder à notre aide en ligne à l'adresse www.philips.com/welcome ou formez le **1-800-661-6162 (Francophone)** **1-888-PHILIPS (744-5477)** (English speaking) **Veillez à avoir votre produit à portée de main (et model / serial nombre)**

 Gracias por escoger Philips

Necesita ayuda inmediata?

Lea primero la Guía de uso rápido o el Manual del usuario, en donde encontrará consejos que le ayudarán a disfrutar plenamente de su producto Philips. Si después de leerlo aún necesita ayuda, consulte nuestro servicio de asistencia en línea en www.philips.com/welcome o llame al teléfono **1-888-PHILIPS (744-5477)** y tenga a mano el producto (y número de modelo / serie)

For Customer Use / À l'usage du client / Para Uso del Cliente

AE: Enter below the Serial No. which is located on the rear of the cabinet. Retain this information for future reference.

FR: Entrez ci-dessous le numéro de série qui se trouve à l'arrière du boîtier du dispositif. Conservez ces informations pour référence ultérieure.

ES: Escriba a continuación el N° de serie, el cual se encuentra en la parte posterior del gabinete. Guarde esta información para referencia futura.

Model / Modèle / Modelo : _____

Serial / Série / Serie: _____

PHILIPS

English

Français

Español

**Return your Product Registration Card or register online at
www.philips.com/welcome today to get the very most from your purchase.**

Registering your model with PHILIPS makes you eligible for all of the valuable benefits listed below, so don't miss out. Complete and return your Product Registration Card at once, or register online at www.philips.com/welcome to ensure:

***Proof of Purchase**

Returning the enclosed card guarantees that your date of purchase will be on file, so no additional paperwork will be required from you to obtain warranty service.

***Product Safety Notification**

By registering your product, you'll receive notification - directly from the manufacturer - in the rare case of a product recall or safety defect.

***Additional Benefits**

Registering your product guarantees that you'll receive all of the privileges to which you're entitled, including special money-saving offers.

PHILIPS

Congratulations on your purchase, and welcome to the "family!"

Dear PHILIPS product owner:

Thank you for your confidence in PHILIPS. You've selected one of the best-built, best-backed products available today. We'll do everything in our power to keep you happy with your purchase for many years to come.

As a member of the PHILIPS "family," you're entitled to protection by one of the most comprehensive warranties and outstanding service networks in the industry. What's more, your purchase guarantees you'll receive all the information and special offers for which you qualify, plus easy access to accessories from our convenient home shopping network.

Most importantly, you can count on our uncompromising commitment to your total satisfaction.

All of this is our way of saying welcome - and thanks for investing in a PHILIPS product.

P.S. To get the most from your PHILIPS purchase, be sure to complete and return your Product Registration Card at once, or register online at:

www.philips.com/welcome

Know these
safety symbols



This "bolt of lightning" indicates uninsulated material within your unit may cause an electrical shock. For the safety of everyone in your household, please do not remove product covering.

The "exclamation point" calls attention to features for which you should read the enclosed literature closely to prevent operating and maintenance problems.

WARNING: To reduce the risk of fire or electric shock, this apparatus should not be exposed to rain or moisture and objects filled with liquids, such as vases, should not be placed on this apparatus.

CAUTION: To prevent electric shock, match wide blade of plug to wide slot, fully insert.

ATTENTION: Pour éviter les choc électriques, introduire la lame la plus large de la fiche dans la borne correspondante de la prise et pousser jusqu'au fond.

For Customer Use

Enter below the Serial No. which is located on the rear of the cabinet. Retain this information for future reference.

Model No. _____

Serial No. _____

PHILIPS

Visit our World Wide Web Site at <http://www.philips.com/welcome>

IMPORTANT SAFETY INSTRUCTIONS

Read before operating equipment

1. Read these instructions.
2. Keep these instructions.
3. Heed all warnings.
4. Follow all instructions.
5. Do not use this apparatus near water.
6. Clean only with a dry cloth.
7. Do not block any of the ventilation openings. Install in accordance with the manufacturers instructions.
8. Do not install near any heat sources such as radiators, heat registers, stoves, or other apparatus (including amplifiers) that produce heat.
9. Do not defeat the safety purpose of the polarized or grounding-type plug. A polarized plug has two blades with one wider than the other. A grounding type plug has two blades and third grounding prong. The wide blade or third prong are provided for your safety. When the provided plug does not fit into your outlet, consult an electrician for replacement of the obsolete outlet.
10. Protect the power cord from being walked on or pinched particularly at plugs, convenience receptacles, and the point where they exit from the apparatus.
11. Only use attachments/accessories specified by the manufacturer.
12.  Use only with a cart, stand, tripod, bracket, or table specified by the manufacturer, or sold with the apparatus. When a cart is used, use caution when moving the cart/apparatus combination to avoid injury from tip-over.
13. Unplug this apparatus during lightning storms or when unused for long periods of time.
14. Refer all servicing to qualified service personnel. Servicing is required when the apparatus has been damaged in any way, such as power-supply cord or plug is damaged, liquid has been spilled or objects have fallen into apparatus, the apparatus has been exposed to rain or moisture, does not operate normally, or has been dropped.
15. This product may contain lead or mercury. Disposal of these materials may be regulated due to environmental considerations. For disposal or recycling information, please contact your local authorities or the Electronic Industries Alliance: www.eiae.org.
16. **Damage Requiring Service** - The appliance should be serviced by qualified service personnel when:
 - A. The power supply cord or the plug has been damaged; or
 - B. Objects have fallen, or liquid has been spilled into the appliance; or
 - C. The appliance has been exposed to rain; or
 - D. The appliance does not appear to operate normally or exhibits a marked change in performance; or
 - E. The appliance has been dropped, or the enclosure damaged.
17. **Tilt/Stability** - All televisions must comply with recommended international global safety standards for tilt and stability properties of its cabinets design.
 - Do not compromise these design standards by applying excessive pull force to the front, or top, of the cabinet which could ultimately overturn the product.
 - Also, do not endanger yourself, or children, by placing electronic equipment/toys on the top of the cabinet. Such items could unsuspectingly fall from the top of the set and cause product damage and/or personal injury.
18. **Wall or Ceiling Mounting** - The appliance should be mounted to a wall or ceiling only as recommended by the manufacturer.
19. **Power Lines** - An outdoor antenna should be located away from power lines.
20. **Outdoor Antenna Grounding** - If an outside antenna is connected to the receiver, be sure the antenna system is grounded so as to provide some protection against voltage surges and built up static charges. Section 810 of the National Electric Code, ANSI/NFPA No. 70-1984, provides information with respect to proper grounding of the mats and supporting structure grounding of the lead-in wire to an antenna-discharge unit, size of grounding connectors, location of antenna-discharge unit, connection to grounding electrodes and requirements for the grounding electrode. See Figure below.
21. **Objects and Liquid Entry** - Care should be taken so that objects do not fall and liquids are not spilled into the enclosure through openings.
 - a) **Warning:** To reduce the risk of fire or electric shock, this apparatus should not be exposed to rain or moisture and objects filled with liquids, such as vases should not be placed on this apparatus.
22. **Battery Usage CAUTION** - To prevent battery leakage that may result in bodily injury, property damage, or damage to the unit:
 - Install all batteries correctly, with + and - alignment as marked on the unit.
 - Do not mix batteries (old and new or carbon and alkaline, etc.)
 - Remove batteries when the unit is not used for a long time.

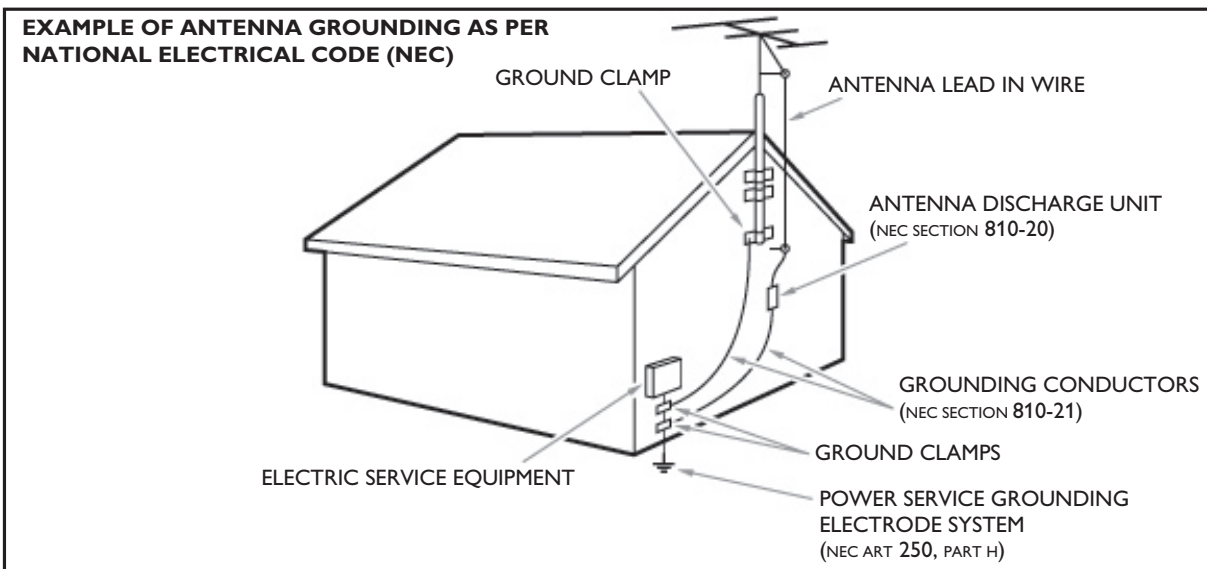

Note to the CATV system installer: this reminder is provided to call the CATV system installer's attention to Article 820-40 of the NEC that provides guidelines for proper grounding and, in particular, specifies that the cable ground shall be connected to the grounding system of the building, as close to the point of cable entry as practical.

Contents

A Guide to Digital TV	2	- Movie ratings lock.....	16
Preparation	2	- Region ratings lock	16
First time installation	5	- Set/Change PIN.....	16
Use of the remote control	6	- On timer	17
Control Buttons on the TV	7	Installation menu	17
TV settings	8	Select the menu language.....	17
Settings assistant.....	8	Channel menu	17
Standard settings.....	8	Store TV channels	17
To use the menus	9	Installation update.....	18
Introduction.....	9	Weak channel installation	18
How to navigate through the TV menus.....	9	Installation mode.....	18
Demo	9	Uninstall channels.....	18
Picture menu	10	Preferences menu	19
- Contrast.....	10	- Location.....	19
- Brightness.....	10	- OSD.....	19
- Color	10	- Show emergency alerts (EAS).....	19
- Tint	10	- Download rating table.....	20
- Sharpness.....	10	Connections	20
- Color temperature.....	10	Clock	20
- Custom color temperature.....	10	- Auto clock mode.....	20
- Pixel Plus	10	- Auto clock channel	20
- Dynamic contrast.....	11	- Time - Day	20
- DNR (Digital Noise Reduction).....	11	- Time zone	20
- MPEG artifact reduction.....	11	- Daylight saving	20
- Color enhancement.....	11	Reset AV settings	21
- Active Control.....	11	Software upgrade	21
- Picture format.....	11	Connect Accessory Devices	21
Sound menu	12	Set Top Box to TV	21
- Equalizer	12	Progressive Scan DVD Player/Recorder to TV	22
- Volume	12	DVD Player/DVD Recorder/VCR to TV	22
- Balance	12	Video Camera/Games Console to TV	23
- Digital Audio Language.....	12	Side connections - USB/Headphone.....	23
- Alternate audio	12	Digital Surround receiver	23
- Mono/Stereo.....	12	Multimedia browser	24
- Sound mode.....	12	Multimedia Browser menu.....	24
- Headphone volume	12	Record with your recorder	25
- AVL (Automatic Volume Leveler)	12	Record a TV program.....	25
- Delta volume.....	12	To select connected devices	25
- Auto surround.....	12	Troubleshooting Tips	26
Features menu	13	Tips	27
- Closed captions	13	Glossary	28
- Caption service.....	13	Specifications	29
- Digital caption service.....	13	Annex 1 - Philips TV software upgrade	
- Digital caption options	14	with portable memory.....	31
- Sleep timer	14	Annex 2 - Philips TV Slideshow Format	
Child lock menu	14	with background music.....	33
- Lock after	15	Annex 3 - Philips TV USB	35
- Channel lock	15		
- TV ratings lock.....	15		

Care of the screen
See Tips, p. 27.



End of life directives

Philips is paying a lot of attention to produce environmentally-friendly products in green focal areas. Your new TV contains materials which can be recycled and reused. At the end of its life specialized companies can dismantle the discarded TV to concentrate the reusable materials and to minimize the amount of materials to be disposed off. Please ensure you dispose off your old TV according to local regulations.

Recycling
The materials used in your set are either reusable or can be recycled. To minimise environmental waste, specialist companies collect used appliances and dismantle them after retrieving any materials that can be used again (ask your dealer for further details).



Warning concerning stationary images on the TV screen *(only for Plasma Displays)*

A characteristic of Plasma Display Panels is that displaying the same image for a long time can cause a permanent after-image to remain on the screen. This is called phosphor burn in.

Normal use of the TV should involve the showing of pictures that contain constantly moving and changing images that fill the screen.

Please refer to pg 27 for details.

THIS IS NOT INCLUDED IN THE PHILIPS LIMITED WARRANTY.

A Guide to Digital TV

What is Digital Television (DTV) ?

Digital Television (DTV) is relatively new type of broadcasting that promises to transform television viewing into a whole new experience. Digital technology is used to capture images and sound to deliver a better picture quality. DTV technology is also capable of multicasting and interactive capabilities.

There are many levels of digital television quality. The most common are:

Standard Definition TV (SDTV)

SDTV is the basic level of quality display and resolution for both analog and digital. Transmission of SDTV can be in the traditional (4:3) or widescreen (16:9) format.

Enhanced Definition TV (EDTV)

EDTV is better in picture quality than analog television. The formats for EDTV are 480p widescreen (16:9) or traditional (4:3). EDTV is in the middle range quality between SDTV and HDTV.

High Definition TV (HDTV)

HDTV has the highest quality for digital broadcast formats. Its resolution is widescreen format (16:9). Combined with digitally enhanced sound technology, HDTV sets new standards for sound and picture quality in television.

DTV is by far a more flexible and efficient technology than the analog broadcast system. Analog broadcasts can only provide one program at a time. Digital television can broadcast a high definition program or more than one standard definition program at the same time. This is often referred to as "multicasting". Digital television can also give you interactive video and data services through a single digital channel.

Preparation

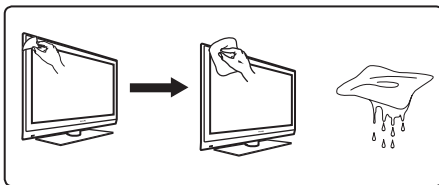

Note : Use only a soft cloth to clean the front of the TV.

Do not insert the power plug in a wall socket before all connections are made.

Place the TV on a solid surface or place the TV on the supplied stand. For the mounting instructions of the stand, see the **Quick Start Guide**. For ventilation, leave at least 4" to 6" free all around the TV. Do not place the TV on a carpet. To prevent any unsafe situations, no naked flame sources, such as lighted candles, should be placed in the vicinity. Avoid heat, direct sunlight and exposure to rain or water. The equipment shall not be exposed to dripping or splashing.

Mounting the TV on the wall

This TV is compatible with the VESA wall mounting standard. Please contact your local electronics retailer for a VESA compliant bracket to wall mount this TV.



Caution: Installing the TV requires special skill that should only be performed by qualified personnel. You should not attempt to do the work yourself. Philips bears no responsibility for improper mounting or mounting that results in accident or injury.

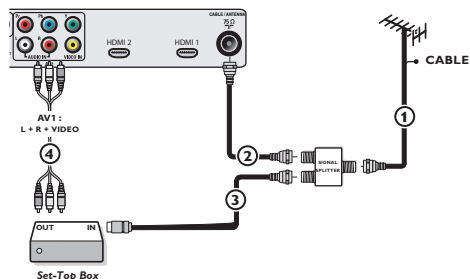
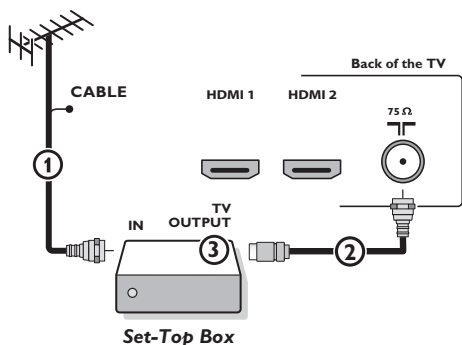
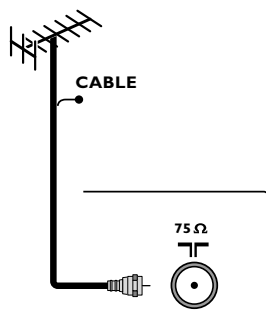

Watching Cable TV programs that don't require the cable box

Since you've connected the cable TV signal directly to the TV's tuner, you can also watch the unscrambled programs by simply tuning to the desired channel. You must first use Autoprogram, however, to store channels in the TV's memory.

Note: This connection will supply stereo sound to the TV if it is being broadcast by the station you are watching.

1 Basic connections to the TV

Your integrated digital TV automatically decodes and displays the four basic DTV picture resolution standards.

- SDTV (Standard Definition TV) are broadcast as 480i (480-line interlaced) or 480p (480-line progressive scan) video.
- HDTV (High-Definition TV) are broadcast either in the 1080i or 720p formats, always with a widescreen picture.

Note: Progressive scan video (p) is more like that you see in a movie theater. Images are much more distinct and free of flicker, and motion is smoother.

Next to analog NTSC broadcast reception, your TV has an integrated High Definition TV tuner which receives, decodes and displays terrestrial ATSC and unscrambled cable (QAM) signals.

HDTV quality is only reproduced when a broadcaster or cable provider broadcasts HDTV signals.

There are 2 ways to get HDTV content:

- via cable,
- via antenna.

Note: This drawing is used wherever you can connect cable or antenna.

- Cable TV

Connect the cable TV signal to the CABLE/ANTENNA 75 Ω jack at the bottom of the TV.

Note: this connection will supply stereo sound to the TV if it is being broadcast by the station you are watching.

- Cable box with RF IN/OUT

- Connect the incoming cable TV signal to the cable **IN** jack ① on the back of the cable box.
 - Connect a coaxial cable (not supplied) from the **TO TV** jack on the back of the cable box to the CABLE/ANTENNA 75 Ω jack ② at the bottom of the TV.
- Note: Your cable box may have a different label for the TO TV jack, such as **OUTPUT** or **OUT**.*
- Set the **OUTPUT CH** switch ③ of the cable box to **CH 3** or **4** (whichever is correct for your cable box), then tune the TV to the corresponding channel. Once tuned, change channels at the cable box, not the TV.

*Note: This connection will not supply stereo sound to the TV. The reason is that the RF output on a cable box - labeled **TO TV**, **OUT** or **OUTPUT** for example - will not send a stereo signal to the tuner (VHF/UHF) input on a TV.*

- Cable box with A/V outputs

- Connect the incoming cable TV signal ① to a signal splitter (not supplied). The signal splitter enables you to avoid having to use the TO TV jack on the back of the cable box. This jack will not supply stereo sound to the TV.
- Note: Your cable box may have a different label for the TO TV jack, such as **OUTPUT** or **OUT**.*
- Connect a coaxial cable (not supplied) to a connector on the signal splitter and to the CABLE/ANTENNA 75 Ω jack ② on the TV.
 - Connect another coaxial cable (not supplied) to a connector on the signal splitter and to the cable **IN** jack ③ on the back of the cable box.
 - Connect A/V cables (not supplied) to the **VIDEO** and **AUDIO L** and **R** outputs on the back of the cable box and to the **AV2** video (labeled **VIDEO**) and **AUDIO** (labeled **L** and **R**) jacks ④ on the back of the TV.
 - To view programs from your cable box, first press the **SOURCE** button on the remote control.
 - Press the cursor down or up buttons until the **AV2** signal source is selected.
 - Press the **OK** button to confirm your selection. The **AV2** input source becomes current for the viewing of cable TV programs through your cable box.

*Note: If your cable box Audio/Video outputs will not supply video and stereo audio to the TV, you will need to make the connection shown above in the example "Cable box with **RF IN/OUT**".*

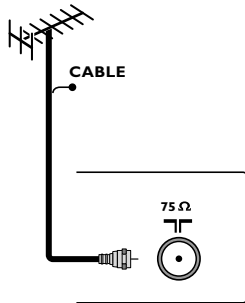

- Cable box with S-Video, component video (YPbPr) or HDMI connectors

- Antenna

Via antenna you can watch whatever DTV programs being broadcast in your area for free.

If you're not sure what HDTV programming is available in your area, contact your local content provider or your local electronics store retailer.

Broadcasters are in the middle of a transition from analog to digital TV. This means that a given broadcaster will have two channels on the air, one analog and one digital.

Connect the incoming antenna signal to the CABLE/ANTENNA 75 Ω jack at the bottom of the TV.

Note: This connection will supply stereo sound to the TV if it is being broadcast by the station you are watching.

- Direct Broadcast Satellite (DBS)

Satellite systems offer many of the same premium channels as cable systems, and often at a lower price. To get these channels, you'll need to install a small dish antenna outside.

There are 2 main DBS systems: DirecTV & DishNetwork. These systems require separate, proprietary set top receiver boxes to decode their signals and send them to your digital TV set. These boxes may include a digital TV tuner for off-air DTV broadcasts.

Satellite broadcasters also provide major local channels, depending on the market in which you live.

DBS also provides service in areas not covered by cable because they are in rural areas or other areas not passed by a cable line.

DBS also allows you to watch pay-per-view events.

- 2 Before installing your TV or before hanging it on the wall, connect all your accessory devices.
- 3 Refer to the bottom of the set for the correct operation voltage. Insert the power cord in the wall socket.
Consult your local dealer if your mains supply is different. To prevent damaging the mains (AC) cord which could cause a fire or electric shock, do not place the TV on the cord.
- 4 Remote control:
Insert the 2 batteries supplied (Type R6-1,5V). Be sure the (+) and (-) ends of the batteries line up correctly (inside of case is marked.)
The batteries supplied do not contain the heavy metals mercury and cadmium. Please check on how to dispose of exhausted batteries according to local regulations.
- 5 Turn the TV on:
Press the power switch  at the side of the TV. You may also press **+CH-** or **POWER** button on the remote control.
The TV can take up to 15 seconds to power up.
A blue indicator light on the front of the TV lights up.

First time installation

Note: **The first time** (and only the first time) you turn on your set you see an installation introduction screen. The **Installation procedure** consists of a series of screens that guide you through the process.

- 1 After an introduction screen, you are asked to select a language of the TV's on-screen-menus. (The text of the header and the info on screen continuously change language.)
- 2 Press the cursor up/down to highlight your language.
- 3 Press the **OK** button.
- 4 Follow the on-screen instructions to proceed.

Part 1: TV installation

(Please skip this section if you have no cable connected to the Antenna input of the TV.)

Note - The TV will take approximately 10-15 seconds to start up.

- 1 Select the desired **Language** and press the green button "**Next**".
- 2 Select **Cable** or **Antenna** in the Installation mode and press the green button "Next".
- 3 Auto Installation may take **20 to 40 minutes** depending on the number of channels that are transmitted by the cable provider or broadcaster.
- 4 When the TV is not receiving any signal from the antenna/cable, the message **CHANNEL NOT AVAILABLE** will appear on the TV screen. When no transmission is received from the broadcaster, a **BLANK SCREEN** will appear on the TV screen.
Note - The TV will go on to standby after 10 minutes. Press the **POWER** button on the remote control to on the TV.
- 5 You will not be able to receive pay channels when using direct antenna/cable connection to the television.
- 6 When the Set-top box is connected to the television using coaxial cable, it is necessary to auto-program the television for the single channel (3 or 4) that the Set-top box outputs and change the channels at the Set-top Box (using the set-top remote control) to view the program. Refer to the manual for more details.
Note - The newly installed channels maybe sorted in a different sequence on this TV. Please key using the CH +/- buttons to get to know the new channel. Also you can use the OK key to see the list of channels.
- 7 When the Set-top box is connected to the television using one of the AV connections (AV 1/ AV 2/ HDMI 1/ HDMI 2), select that input source (using the Source button) to view the programs and change the channels at the Set-top Box (using the set-top box remote control) to view the program.

Part 2: Settings assistant

By means of several split screens/full screens you are prompted to select your preferred picture and sound settings, to finally arrive at a complete setting which satisfies you.

- 1 Press the green color button on your remote control to enter the **Settings assistant** menu.
- 2 Select your **Location** with the cursor up/down and press the green color button.
If you choose **Shop** it will skip the Settings assistant. The TV parameters for Picture and Sound will then be set to predefined fixed settings. Press the green color button again to proceed.
If you choose **Home** it will display the Settings assistant.
- 3 Use the cursor left/right to each time select your preferred screen.
- 4 Press the green color button to each time confirm your selection and to jump to the following screen.
The following items will be presented sequentially. In the header it is mentioned how many screens have been completed and how many screens there are in total. The Settings assistant will step sequentially through the following settings: Picture and Sound.
- 5 Press the green color button once to store all the settings and to return to the TV installation menu.
Note: When you skip or stop the Settings Assistant, then the Standard settings Philips selected for you will be chosen.
- 6 Press the red color button to finish the First time installation procedure and to display the first stored TV channel.

Use of the remote control

Note: For most buttons pressing a button once will activate the function. Pressing a second time will de-activate it. When a button enables multiple options, a small list will be shown. Press repeatedly to select the next item in the list. The list will be removed automatically after 6 seconds or press **OK** to remove immediately.

POWER

Press to turn on/off the TV from or to standby mode.

The TV is never powered off completely unless it is physically unplugged.

DEMO Demo menu on/off

Color buttons

When functions attached to the color buttons are shown on screen, the color buttons are shown on screen.

OPTION

To select the Audio Language, Closed Captions, Picture format, Equalizer and Clock.

OK

- to activate a setting
- to display the list of channels stored (according to the selection made in the Installation mode (Antenna or Cable).
- starts playing content in the Home Multimedia Browser application.

MENU

Settings menu on/off.
Exit menu from sub-menu.

VOL (Volume)

Press + or - to adjust the volume.

MUTE

Turn off or on sound.

SOURCE

Press this button repeatedly to select the source - **AV 1, AV 2, HDMI 1, HDMI 2, SIDE or TV** when in TV mode, according to where you connected the accessory devices.

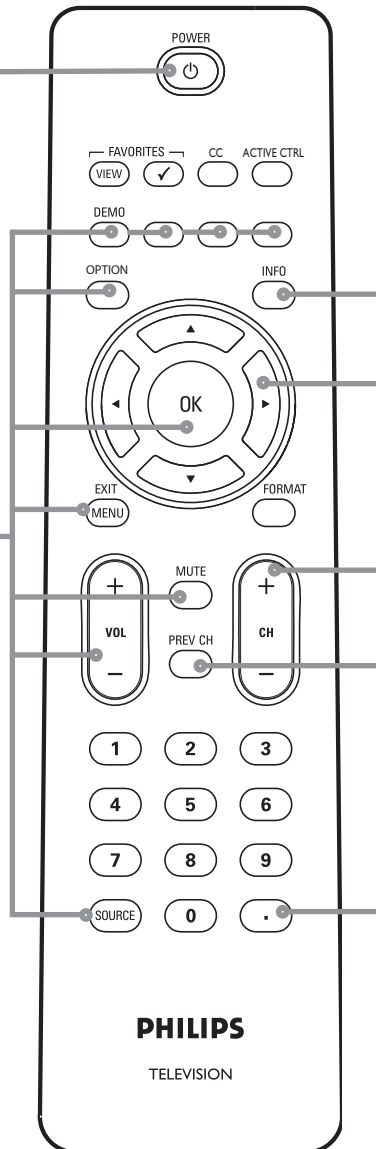

Cursor buttons

Press the cursor buttons up/down, left/right to navigate through the menus.

CH Channel selection

- To browse through the TV channels.
- To select between Antenna or Cable TV channels, first make your selection in the Settings menu, see.

Note: You don't have to start the installation again once you have searched for and stored the available TV channels.

PREV CH

Press to alternate between the currently viewed channel and the previously viewed channel.

Press the dot (.) for digital channels.

INFO

Display information: Press to display (when available) information about the selected TV channel and program or accessory device. The quality and accuracy of the information on the information banner are transmitted from broadcasters. You may see a difference in broadcast time if the broadcaster is from a different time zone area.

Display clock: Select to activate/deactivate the clock display on the screen.

To be continued.

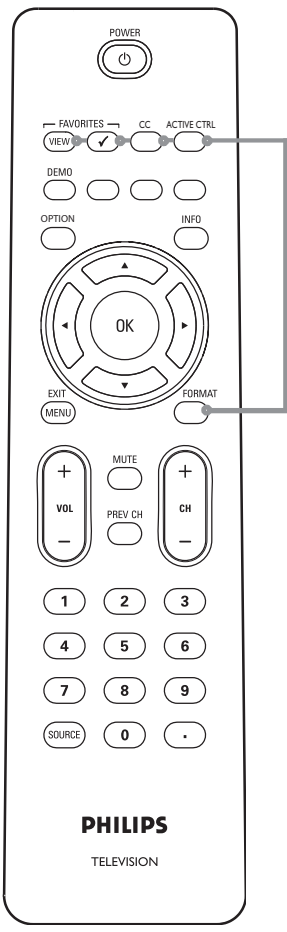

FORMAT

Press this button to summon a list of available display formats (depending on the receiving signal). This lets you choose the display format of your preference. Press this button repeatedly to select another picture format: Automatic, Super Zoom, 4:3, Movie expand 14:9, Movie expand 16:9, Wide screen.

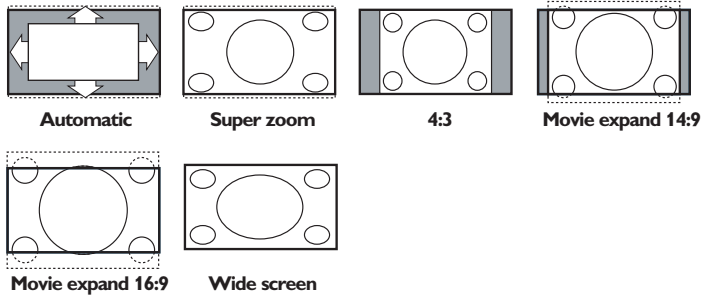

Automatic makes the picture fill the screen as much as possible. Super zoom removes the black bars on the sides of 4:3 programs with minimal distortion. When in Movie expand 14:9, Movie expand 16:9 or Super zoom picture format, you can make subtitles visible with the cursor up/down.

Note: With HD sources not all screen formats will be available.

FAVORITES

- **VIEW** To display a list of all channels marked as favorite (incl. subchannels).
- ✓ No function.

CC (Closed captions)

Select **On** or **Off** to activate/de-activate Closed captions.

ACTIVE CONTROL

The TV continues measures and corrects all incoming signals in order to provide the best picture possible. Select **On** or **Off** to activate/de-activate Active control.

Control Buttons on the TV

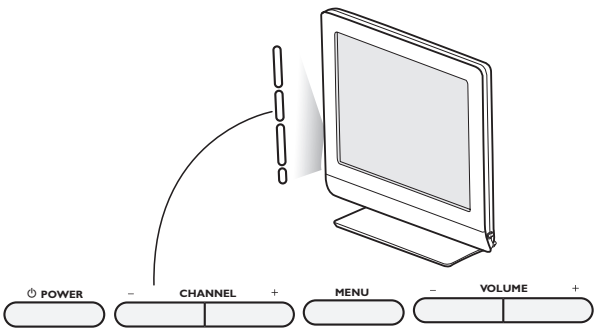

Should your remote be lost or broken you can still change some of the basic settings with the buttons on your TV. Press the power switch to switch the TV on.

- Press:
- the + **VOLUME** - button to adjust the volume.
 - the + **CHANNEL** - buttons to select the TV channels or sources.

The **MENU** button can be used to summon the Settings menu without the remote control.

- Use:
- the + **VOLUME** - buttons to select left/right menu items and the + **CHANNEL** - buttons to select up/down menu items.

TV settings

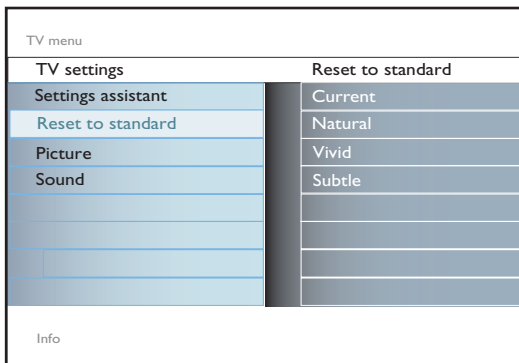
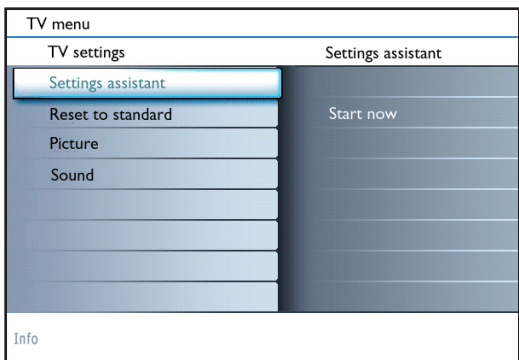
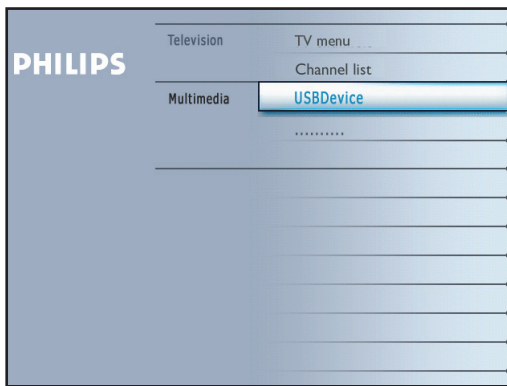

Settings assistant

Each time you have made a selection, press the green color button to confirm your selection.

- ❶ Select **Settings assistant** and press the cursor right.
Note: By means of several split screens/full screens you are prompted to select your preferred picture, sound and ambient settings to finally arrive at a complete setting which satisfies you.
- ❷ Press the green color button to return to the TV menu again.

Reset to standard

This allows you to reset your settings for viewing and listening to predefined factory settings.

- ❶ Select **Reset to standard** and press the cursor right.
A menu appears which allows you to select one of the standard settings for viewing and listening.
Current: shows your current settings for viewing and listening.
Natural: allows you to set your picture and sound settings to the recommended standard values. In most cases this will give the best balanced viewing experience.
Vivid: allows you to set your picture and sound settings to rich values, making use of the TV capabilities to its full extend.
Subtle: allows you to set your picture and sound settings to the purest representation of the original source content.
- ❷ Press the green color button to store the selected setting.

To use the menus

Introduction

A lot of guiding instructions, help texts and messages will be displayed on your TV when using the menus or when trying to execute an action. Please, follow the instructions and read the help text which are being displayed on the specific item highlighted. The color buttons refer to different actions which may be executed depending on the activated device. Press the corresponding color button on the remote control to perform the required action.

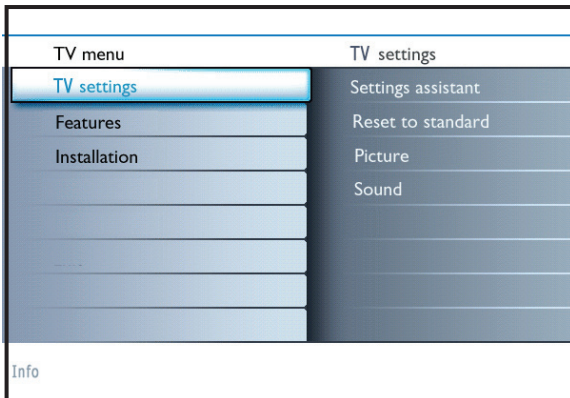

How to navigate through the TV menu

The TV menu allows you to access and change settings and preferences.

- Press the **MENU** button on the remote control to summon the TV menu.
 - On the left panel the highlight can be set on a menu item with the cursor up/down. The right panel shows the content of the highlighted menu item in the left panel.
Note: Sometimes not all the menu items are visible on the screen. Use the cursor down to reveal all items.
 - Use the cursor right to enter the right panel. The content of the right panel is moved to the left panel and the right panel shows the content of the newly highlighted item in the left panel.
Note: In some cases it is important that the picture can be watched while adjusting the settings. This means that when the highlight is on the right side panel, the other menu items hide away. When the cursor left is pressed again, the hidden menu items re-appear and the highlight moves to the left panel.
- Press the cursor left to go one menu level up again.
 - Press the **OK** button on the highlighted item to activate and to dismiss the menu.
 - Press the **MENU** button again to exit the Settings menu.
Note: The menu is also dismissed by pressing one of the color buttons (if present) referring to certain actions which may be executed.

Demo

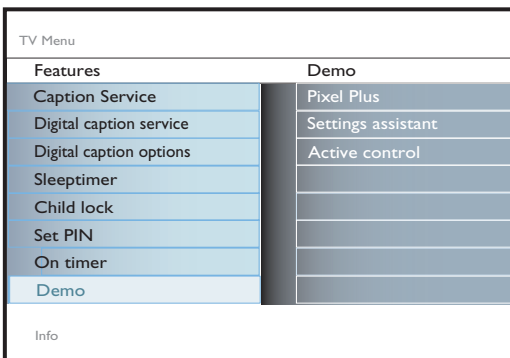

The **Demo** menu allows the user to get an idea of the features that are part of the television.

- 1 Select **Demo** in the Features menu and press the cursor right.
- 2 Highlight a desired demo with the cursor up/down.
- 3 Press **OK** to start playing the highlighted demo. Press the red color button to stop the function. Press the red color button again to exit the demo and to return to TV mode.

Note: The selected demo is played once.

The demos require no user interaction except for starting the demo.

Picture menu

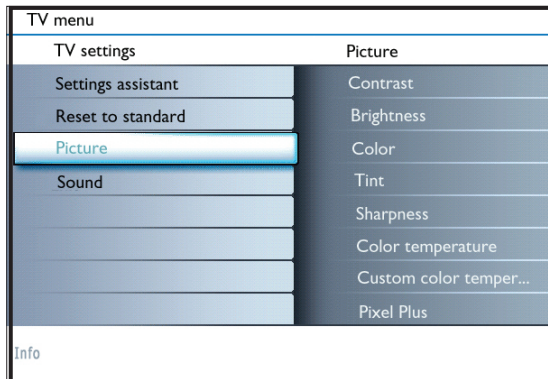
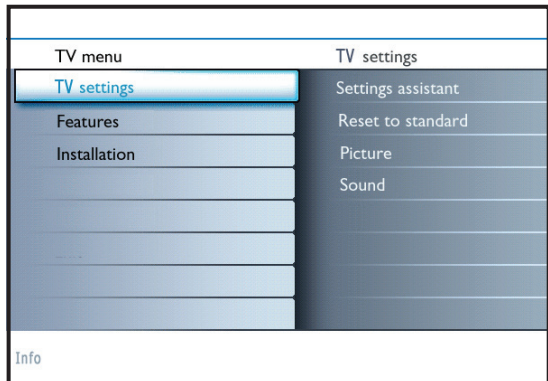

Press the **MENU** button on the remote control to summon the TV menu. The TV menu gives you an overview of the menus you can select.

Note: Depending on the input signal, one or more menu items may not be selectable.

Picture menu

Note: Some menu items are not available in case of HD sources.

- 1 Press the cursor right to select **Picture**.
- 2 Press the cursor right again to enter the Picture menu.
- 3 Select the menu items with the cursor up/down.
- 4 Adjust the settings with the cursor left/right or enter the list of submenu items with the cursor right. Select a submenu item with the cursor up/down.

Contrast

This will adjust the intensity of bright parts in the picture but keep the dark parts unchanged.

Brightness

This will adjust the light output of the complete picture, which will mainly affect the darker areas of the picture.

Color

This will adjust the saturation level of the colors to suit your personal preference.

Tint

Allows you to select the color mix (hue) of the picture.

Sharpness

This will adjust the sharpness of fine details in the picture.

Color temperature

This will increase or decrease **Warm** (red) and **Cool** (blue) colors to suit personal preferences.

Select **Cool** to give the white colors a blue tint, **Normal** to give the white colors a neutral, **Warm** to give the white colors a red tint.

Custom color temperature *(only when Color temperature is set to Custom)*

Fine tunes the white point (**WP**) and black level (**BL**) of the picture.

- 1 Select **Custom color temperature** and press the cursor right.
- 2 Use the cursor buttons to select and adjust the settings of:
 - R-WP**: allows you to customize the color temperature by adjusting the red whitepoint of the picture.
 - G-WP**: allows you to customize the color temperature by adjusting the green whitepoint of the picture.
 - B-WP**: allows you to customize the color temperature by adjusting the blue whitepoint of the picture.
 - R-BL** : allows you to customize the color temperature by adjusting the red blacklevel of the picture.
 - G-BL** : allows you to customize the color temperature by adjusting the green blacklevel of the picture.
- 3 Use the color button to reset to the predefined settings.
- 4 Press the cursor left to return to the Picture menu.

Pixel Plus

for everyday viewing, Pixel Plus is the most ideal setting, as it fully processes the image to make every single pixel the best it can be, improving contrast, sharpness, picture depth, and color reproduction and brilliance from every source, including High Definition.

TV menu TV settings	
Picture	Active Control
Custom color temperature	Off
Pixel Plus	On
Dynamic contrast	
DNR	
MPEG artifact reduction	
Color enhancement	
Active control	
Picture Format	

Info

Dynamic contrast

Automatically makes the contrast in the darker and the brighter picture areas more noticeable as the image on the screen changes.

Normally select **Maximum**. It may be preferred to select **Minimum**, **Medium**, **Maximum** or **Off**.

- ❶ Press the cursor right to enter the list.
- ❷ Select one of the settings with the cursor up/down.
- ❸ Press the cursor left to return to the picture menu.

DNR (Digital Noise Reduction)

Automatically filters out and reduces the image noise and improves picture quality when receiving weak video signals.

- ❶ Press the cursor right to enter the list.
- ❷ Select **Off**, **Minimum**, **Medium** or **Maximum** according to the image noise.
- ❸ Press the cursor left to return to the picture menu.

MPEG artifact reduction

MPEG artifact reduction On smoothens the transitions on digital content.

- ❶ Select **On** or **Off**.

Color enhancement

When activated, this feature automatically controls green enhancement and blue stretch. It makes the colors more vivid.

- ❶ Press the cursor right.
- ❷ Select **Off**, **Minimum**, **Medium** or **Maximum** in order to activate/de-activate Color enhancement with the cursor right.

Active Control

The TV continuously measures and corrects all incoming signals in order to provide the best picture possible.

- ❶ Select **Active Control**.
- ❷ Press the cursor right to enter the list of Active Control values.
- ❸ Press the cursor right repeatedly to select the Active Control values **Off** or **On**. The picture settings are being optimized continuously. Those menu items can not be selected.
- ❹ Press the **OK** button or wait for the time out to dismiss the Active Control display.

Picture format

This menu item performs the same as the **FORMAT** button on the remote control.

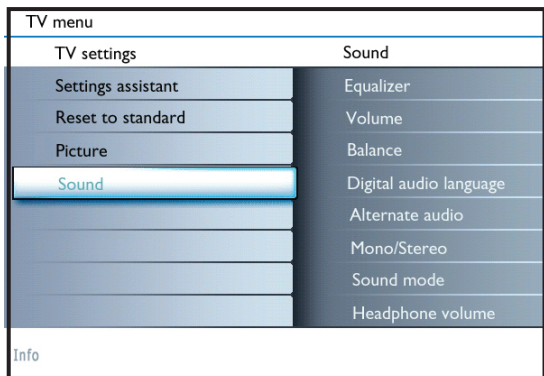

Sound menu

- 1 Select **Sound** in the TV Settings menu.
- 2 Press the cursor right to enter the sound menu.
- 3 Select the menu items with the cursor up/down and adjust the settings with the cursor left/right. Remember, control settings are at normal mid-range levels when the bar scale is entered.

Equalizer

Allows you to change the frequency response of the sound to match your personal taste.

Volume

This will adjust the sound output level.

Balance

This will adjust the output of the right and left speakers to obtain the best stereo reproduction for your listening position.

Digital audio language *(only selectable with digital broadcast signals)*

This allows you to select your language preference in case of multilingual audio track programs if available with digital broadcast signal.

Note: The default language for the digital channels is the installed menu language.

Alternate audio *(only selectable with analog broadcast signals)*

This gives you the possibility to swap between the Main and Second audio Program (SAP) when it is available.

Mono/Stereo

This selects, per TV channel, Mono or Stereo sound when analog stereo broadcasts are available.

Sound mode

This selects the modes for stereo or surround sound reproduction dependent on the broadcast signals or signals from external inputs received.

Headphone volume

This controls the level of sound through the headphones.

AVL (Automatic Volume Leveler) *(only available with analog broadcast and non-Digital signals)*

This automatically reduces the volume differences between channels and programs, providing a more constant overall level. This will also reduce the dynamics of sound.

Delta volume

This allows you to correct for any permanent volume differences between TV channels or external sources.

Auto surround

Sometimes the broadcaster transmits special signals for Surround sound encoded programs. The TV automatically switches to the best surround sound mode when **Auto surround** is switched **On**.

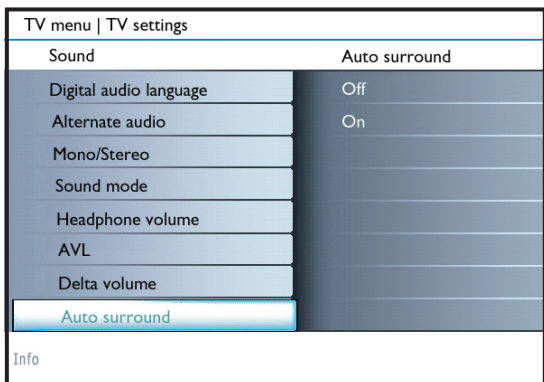

Manufactured under license from Dolby Laboratories. 'Dolby' and the double-D symbol are trademarks of Dolby Laboratories.

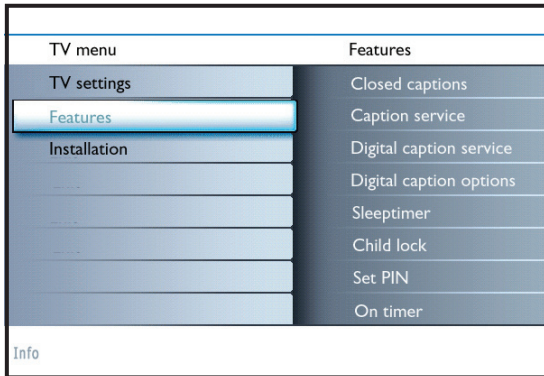

Note: The captions do not always use correct spelling and grammar. Not all TV programs and product commercials are made for broadcast with Closed Caption informations included. Refer to your area's TV program listings for the TV channels and times of Closed Caption shows. The captioned programs are usually noted in the TV listings with service marks such as 'CC'.

Features menu

- 1 Select **Features** in the TV menu.
- 2 Press the cursor right to enter the features menu.
- 3 Select the menu items with the cursor up/down and adjust the settings with the cursor left/right.

Closed captions

This displays the transmitted CC- or CS-text on the screen according to your chosen CC or CS service in the **caption service**. This text can either be permanently displayed (assuming that the service is available in the broadcast) or only when mute is active.

- 1 Press the cursor right after having selected Closed captions.
- 2 Select **On**, **Off** or **On during mute**.

Caption service

This allows you to select the Closed Captions service levels of analog broadcasting to be displayed.

Closed Captioning allows you to read the voice content of television programs on the TV screen. Designed to help the hearing impaired, this feature uses on-screen 'text boxes' to show dialogue and conversations while the TV program is in progress. Captions will appear on the screen during captioned broadcasts.

- 1 Select **Captions service**.
- 2 Press the cursor right.
- 3 Select the desired Caption service:
 - **CC 1, 2, 3 or 4**
Dialogue (and descriptions) for the action on the captioned TV program shows on screen.
Usually **CC 1** is the most used. **CC 2** may be used for alternate languages if they are being transmitted.
 - **T 1, 2, 3 or 4**
Often used for channel guide, schedules, bulletin board information for Closed Captions programs, news, weather informations or stock market reports.
Not all Caption services are necessarily being used by a TV channel during the transmission of a Closed Caption program.
- 4 See Closed Caption in the TV, **Features menu**, see above, to turn the Caption service On or Off.

Note: This television provides display of television closed captioning conforming with the EIA-608 standard and in accordance with Sections 15.119 of the FCC rules.

How to switch on.

To switch ON the closed caption feature, go to feature ==> closed caption and select 'On' or 'On during mute'.

If you connect your set-top box via HDMI or component video input, you cannot select closed caption through the TV. You can select closed caption through the set-top box only.

Digital caption service

This allows you to configure the way you choose to view the digital captioning. Select one of the digital service channels made available by the caption provider. There are 6 standard services. Service 1 is designated as the Primary Caption Service. This service contains the verbatim, or near-verbatim captions for the primary language being spoken in the accompanying program audio. Service 2 is designated as the Secondary Language Service. This service contains captions in a secondary language which are translations of the captions in the primary Caption Service. The other service subchannels are not pre-assigned. It is up to the discretion of the individual caption provider to utilize the remaining service channels.

TV menu	
Features	Digital caption options
Closed captions	Reset to default
Caption service	Size
Digital caption service	Style
Digital caption options	Text color
Sleeptimer	Text opacity
Child lock	Background color
Change PIN	Background opacity
On timer	Edge type
Info	

Digital caption options

This allows you to modify how digital captions are displayed on your TV. Select from the following options to change the visual characteristics of your TV's digital captioning.

- Reset to default**
 Select this option to reset the digital caption options back to the captions provider default settings.
 Press the **OK** button to confirm.
- Size**
 Select this option to select the size of caption display according to your own preference.
 Select **Default (Automatic), Small, Standard** or **Large** and press the **OK** button to confirm.
- Style**
 Select this option to select the font style of caption display according to your own preference.
 Select **Default, Monospaced serif, Serif, Monospaced sans serif, Sans serif, Casual, Cursive** or **Small caps...**
- Text**
 Select this option to select the text color or the opacity of the text box of caption display according to your own preference.
 Select a color and one of the opacity options.
- Background**
 Select this option to select the character background color or one of the background opacity options of caption display according to your own preference.
 Select a color and one of the opacity options.
- Edge**
 Select this option to select the edge color or type options of caption display according to your own preference.
 Select a color and one of the type options.

Sleeptimer

This sets a time period after which the TV automatically turns to standby.

- 1 Select **Sleeptimer**.
- 2 Press the cursor right.
- 3 Select a value with the cursor up/down. The list will have values from **0** to **180 minutes**.
 When **0** is selected, the sleeptimer is turned off.
 You can always turn off your TV earlier or select another time set.

Child lock menu

TV menu	
Features	Child lock
Closed captions	Lock after
Caption service	Channel lock
Digital caption service	TV ratings lock
Digital caption options	Movie ratings lock
Sleeptimer	
Child lock	
Set PIN	
On timer	
Info	

Child lock menu

This menu can control special functions for the TV channels.

- 1 Select **Child lock** in the Features menu with the cursor up/down.
- 2 Press the cursor right to enter the child lock menu.
- 3 You will be summoned to enter your PIN (See below). Follow the instructions on screen.

Set/Change PIN

- 1 Select **Set** or **Change PIN** with the cursor down.
- 2 If no PIN-code exists yet, the menu item is set to **Set PIN**. Follow the instructions on screen.
 If a PIN-code has previously been entered, the menu item is set to **Change PIN**. Follow the instructions on screen.
 All number combinations from 0000 to 9999 are valid numbers.
- 3 The **Menu preferences menu** reappears with a message confirming that the PIN has been created.

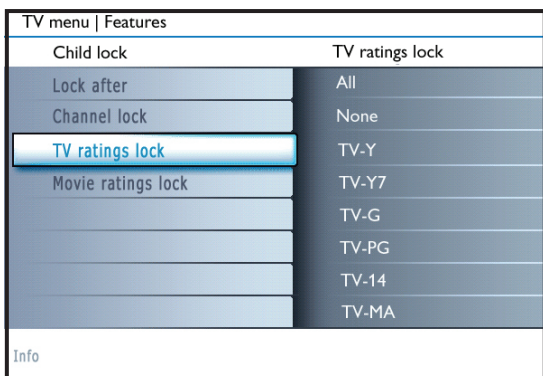
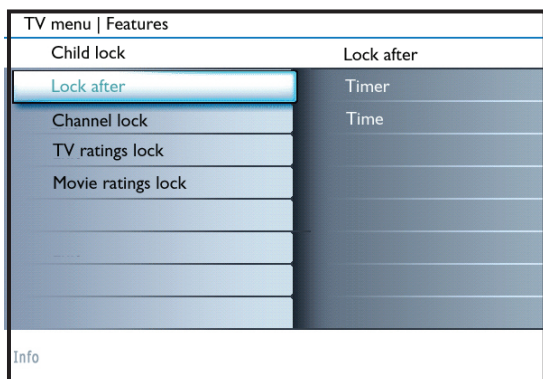

Age-based Rating	Content-based Rating
All	none
None	none
TV-Y	none
TV-Y7	(FV) Fantasy Violence
TV-G	none
TV-PG	(D) Dialog (L) Language (S) Sex (V) Violence
TV-14	(D) Dialog (L) Language (S) Sex (V) Violence
TV-MA	(L) Language (S) Sex (V) Violence

Lock after

Note: Lock after is only selectable if time is known.

This allows you to prevent the viewing of the channels after a selectable time delay. Locked channels can still be tuned, but the picture is blanked and the audio is muted.

- 1 Press the cursor right and select **Timer** or **Time**.
- 2 Select **Time/Timer** and press the cursor right. This allows you to set the time after which the lock is set.
- 3 Select **AM** or **PM** to select the correct period of the day.
- 4 Enter the time with the digit or the cursor buttons and press **OK** to confirm.

Channel lock

This allows you to completely lock a certain TV channel or external source. Select the channels or subchannels you want to lock and press **OK** to confirm.

TV ratings lock

Your TV is equipped with a V-chip. This allows you to control access to individual programs based on their movie and TV ratings. All settings apply to all AV inputs, except HDMI. The program content advisory data are sent by the broadcaster or program provider.

- 1 Select **TV ratings lock** with the cursor down.
- 2 Press the cursor right to enter the list.
- 3 Select an age-based TV rating with the cursor up/down, and enter, if present, the list with content-based ratings with the cursor right, and select one content-based rating.
- 4 Press **OK** to activate/de-activate the selected rating.
- 5 Select another content-based rating if you like and press **OK** again.

You need only enter your PIN-code once while the menu is active.

You can lock/unlock any number of ratings on the list without re-entering your code.

Each ratings item has a box-graphic in front of it to indicate whether or not programs carrying that rating are currently locked:

- box with a 'X': all items in the contents-based list are locked as well;
- empty box: the item is unselected;
- box with a '/': some content-based ratings are selected/unselected.

When **All** has been selected, all items in the age-based and in the contents-based lists are locked.

If, while **All** is selected, any other item, either an age-based or content-based item, is unselected, then All is automatically unselected.

None is the selection for items that either have no rating information or have a rating of None. Both will be locked.

When an item on the age-based list is selected, all items below that item of the same group are locked as well.

When you select a content-based rating, all identical content-based ratings in the younger age-based categories are also selected.

TV-Y Appropriate for children of all ages with themes and elements suitable for children aged 2-6

TV-Y7 Programs designed for children age 7 and older

TV-Y7-FV Programs include fantasy violence more intense than other programs in the TV-Y7 category

TV-G Programs suitable for all ages. These programs contain little or no violence, no strong language and little or no sexual dialogue or situations

TV-PG Programs contain elements that some parents may find unsuitable for younger children and which may need parental guidance. The program may contain moderate violence, sexual dialogue and/or situations and some strong language.

TV-14 Programs contain elements that may not be suitable for children under 14 years of age. These programs include one or more of the following: intense violence, intense sexual situations, suggestive dialogue and strong language.

TV-MA Programs are designed to be viewed by adults and may be unsuitable for children under the age of 17. These programs may contain graphic violence, explicit sexual activity and/or crude or indecent language.

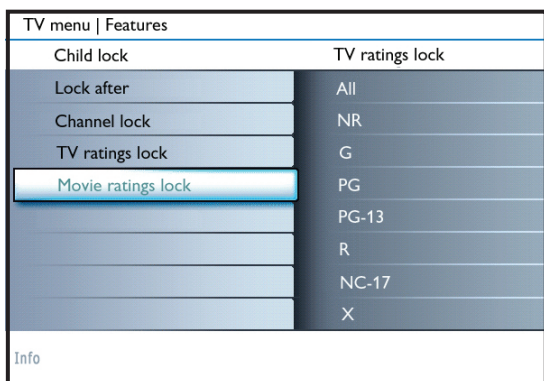

NR	Not rated
G	Movies with a mild content, suitable for all ages
PG	Movies for which parental guidance is recommended. They may contain a few racy or violent scenes or maybe some bad language
PG-13	Movies for which parental guidance may be recommended if under age 13
R	Restricted. The movies usually contain offensive sex or bad language and may be unsuitable for children under the age of 17. Parental guidance or permission needed.
NC-17	Even with parental permission, forbidden under age 17. More offensive sex, violence or bad language.
X	Movies which generally focus on sex, violence and/or bad language. Also known as pornography.

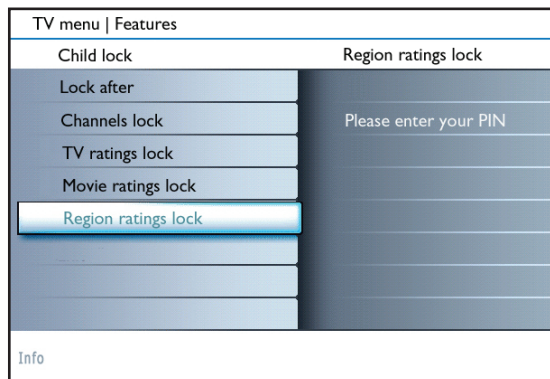

Movie ratings lock

This function allows you to control access to individual movies based on their MPAA ratings (Motion Picture Association of America).

- 1 Select **Movie ratings lock** with the cursor down.
- 2 Press the cursor right to enter the list.
- 3 Select a movie rating with the cursor up/down.
- 4 Press **OK** to activate/de-activate the selected rating.

Each rating item has a box-graphic in front of it to indicate whether or not programs carrying that rating are currently locked:

- box with a 'X': movies with this rating are locked;
- empty box: movies with this rating are unlocked.

When **All** has been selected, all items on the movie ratings list become selected. (All movies are locked.)

If, while **All** is selected, any other item is unselected, then **All** is automatically unselected.

When **NR** has been selected, no other item is selected.

When any other item has been selected, all ratings below are selected as well, thus all movies with those ratings will be locked.

Region ratings lock

This function allows you to control access to digital programs based on downloaded Region Ratings.

- 1 Select **Region ratings lock** with the cursor down.
- 2 Press the cursor right to enter the list.
- 3 Select a Region rating with the cursor up/down, and enter, if present, the list with content-based ratings with the cursor right, and select one content-based rating.
- 4 Press **OK** to activate/de-activate the selected rating.
- 5 Select another content-based rating if you like and press **OK** again.

Each ratings item has a box-graphic in front of it to indicate whether or not programs carrying that rating are currently locked:

- box with a 'X': all items in the contents-based list are locked as well;
- empty box: the item is unselected;
- box with a '/': some content-based ratings are selected/unselected.

Set/Change PIN

- 1 Select **Set** or **Change PIN** with the cursor down.
- 2 If no PIN-code exists yet, the menu item is set to **Set PIN**. Follow the instructions on screen.
If a PIN-code has previously been entered, the menu item is set to **Change PIN**. Follow the instructions on screen.
All number combinations from 0000 to 9999 are valid numbers.
- 3 The **Menu preferences menu** reappears with a message confirming that the PIN has been created.

Note: - From now on, every week, your TV will automatically switch to the selected channel, on the selected day, at the selected time, until the On timer function is switched off again.
- Only one On timer can be set.

On timer (applicable for off-air channels only)

From standby, this automatically switches the TV to the specified channel number, at a specified time.

- ❶ Select **On timer**.
- ❷ Press the cursor right to enter the On timer menu.
- ❸ Select **Timer** and press the cursor right.
- ❹ Select **On**.
- ❺ Select **Channel** and then the TV channel you want your TV to switch to on a selected time and day.
- ❻ Select **Day** and then a day of the week or select **Daily**.
- ❼ Select **Time** and enter the time with the digit keys or with the cursor up/down.
- ❽ Press the **OK** key to activate.
- ❾ Press the cursor left to return to the Features menu or press the **MENU** key to switch off the menu.

Installation menu

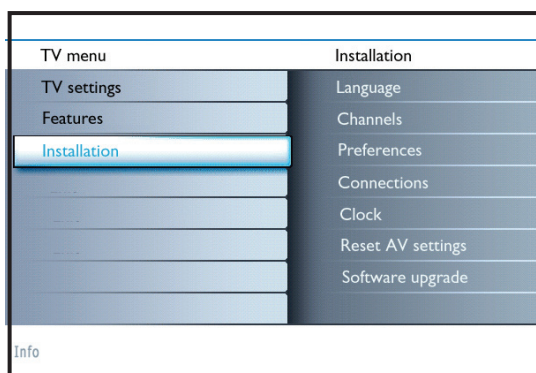

Select the menu language

- ❶ Press the **MENU** button on the remote control.
- ❷ Use the cursor down to select **Installation** in the TV menu.
- ❸ Use the cursor right to enter the Installation menu.
- ❹ Select **Language** and enter the list of available languages with the cursor right.
- ❺ Select your language with the cursor up/down and press the **OK** button to confirm your selection.
- ❻ Proceed with the Installation menu.

Channel menu

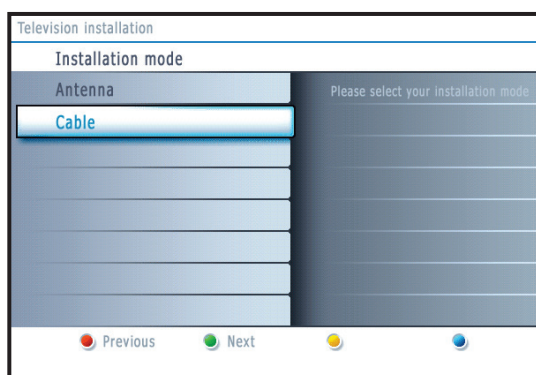
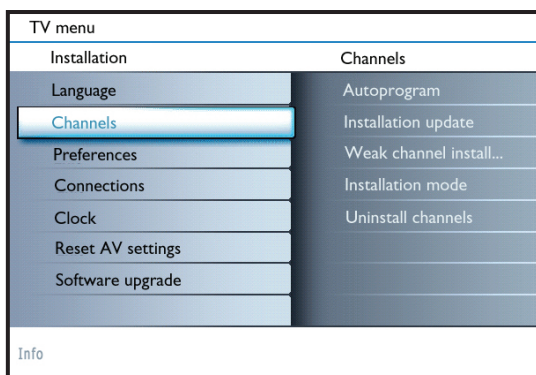

Store TV channels

- ❶ Select **Channels** in the Installation menu.
- ❷ Use the cursor right to enter the Channels menu.
- ❸ Select **Autoprogram** in the Channels menu.
- ❹ Use the cursor right to enter the Autoprogram menu.
- ❺ Press the **OK** button.
- ❻ Select **Cable** or **Antenna** in the Installation mode.

When **Antenna** is selected, the TV will detect antenna signals and will search for antenna TV (NTSC and ATSC) channels available in your local area.

When **Cable** is selected, the TV will detect cable company supplied signals and will search for cable TV (NTSC, ATSC, QAM modulated) channels available in your area.

Make sure that registration with your cable TV provider and connection of equipment are completed.

- ❼ Press the green button "**Next**" on the remote control.
Note: All channels must be unlocked in order to autoprogram. If requested, enter your PIN code to unlock all channels.
- ❽ Press the green button "**Start**" to start autoprogramming.
The menu screen disappears and the progress of autoprogramming is displayed. The progress bar indicates the number of analog and digital TV channels found.

When Autoprogramming is complete, a message appears confirming the completion. Press the red button "Finish" and the TV returns to the Installation menu.

Preferences menu

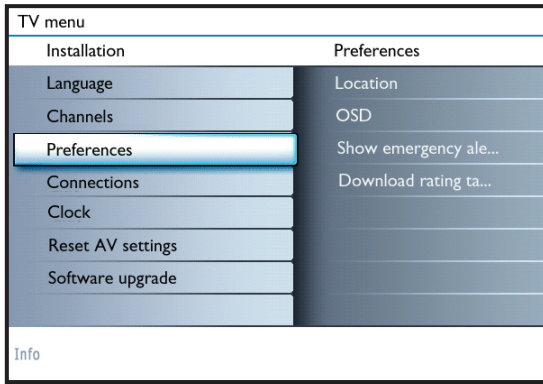

Note: Emergency Alert Signalling is not possible:
- when content browsing;
- with analogue video sources.

Notes:
- You always have the possibility to remove the message from the screen.
- The message display will overlap whatever menu element or other message is on the screen.

Preferences

- 1 Press the **MENU** button.
- 2 Select **Installation** with the cursor down and press the cursor right to select the **Preferences** menu.

Location

This allows you to select the location of your TV. If you choose for Shop it will result in fixed settings of picture and sound. The location Home will give full flexibility to change any predefined settings for picture and sound.

OSD

- 1 Select **OSD**.
- 2 Press the cursor right to select **Normal** or **Minimum**.
Normal to activate the continuous display of the channel number (for max. 10 minutes) and extended display of TV channel and program information on screen. E.g. information on the main or auxiliary program, input signal quality of connected accessory devices, the display format, sound mode, availability of Closed Caption service, the audio language, the rating, sleeptimer setup.
Minimum to activate the display of reduced channel information.

Note: When Closed Captions is switched on, continuous display of the channel number and clock is not possible. Volume indication bar will not be visible.

Show emergency alerts (EAS)

This allows you to select the alert priority level of the information disseminated by the cable operator. The standard SCTE18 defines an Emergency Alert signalling method for use by cable TV systems to signal emergencies to digital devices such as digital set-top boxes, digital TVs and digital VCRs.

The Emergency alert signalling scheme defined in the standard allows a cable operator to disseminate emergency alert information related to state and local-level emergencies and warnings in a cost-effective and efficient way, while minimizing disruption of programming.

An Emergency alert message will have one of the following priorities: **Low**, **Medium**, **High** or **Maximum**.

The Emergency alert message with priority **High** or **Maximum** will always be presented. **Low** or **Medium** will be present or ignored depending on the selected setting.

Important: When the TV clock is undefined, the Emergency Alerts will be ignored.

The Emergency Alert message display will contain following information:

- The Emergency Alert text
- The start time + date
- The end time + date.

- 1 Select **Show Emergency Alerts** in the Menu preferences menu.
- 2 Press the cursor right and select one of the Emergency alerts options:
 - Always, when you always want the Emergency alert messages to be displayed when available;
 - Skip low priority, when you want the messages with low level to be ignored;
 - Skip low/medium priority, when you only want the messages with high priority to be displayed.

Important: If you have forgotten your PIN!

- ❶ Select **Change PIN** in the Menu preferences menu and press the cursor right.
- ❷ Press the cursor right to enter the overriding PIN code **0-7-1-1**.
- ❸ Press the cursor again and enter a new personal 4-digit PIN code. The previous code is erased and the new PIN-code is stored.

TV menu	
Installation	Connections
Language	AV1
Channels	AV2
Preferences	HDMI 1
Connections	HDMI 2
Clock	SIDE
Reset AV settings	Audio In L/R
Software upgrade	
Info	

Note: - Adjusting the clock is necessary for the correct working of Lock after features.

- Closed captioning will not be displayed when the clock is being displayed. Press the clock key again to switch off the clock if you want to see closed caption.

TV menu	
Installation	Clock
Language	Auto clock mode
Channels	Time
Preferences	Day
Connections	Time zone
Clock	Daylight saving
Reset AV settings	
Software upgrade	
Info	

Most of the TV channels do not transmit clock information. There are a few cable channels who do but they are at the end of the channel ring. There is no clock transmission in antenna channels. In such cases, either clock extraction takes a long time, or there is no clock.

Download rating table

This allows you to add region ratings lock options next to your current ones.

- ❶ Select **Download rating table** with the cursor down.
- ❷ Press the cursor right to enter the list. You are asked to enter your code. If the code is correct, you can choose to on/off to download the rating table.
- ❸ Select on/off to download the rating table.
- ❹ Press **OK** to activate/de-activate the selection.

Note: - Before activating, please ensure regional ratings are broadcasted.

Connections

This menu allows you to name/label the accessory devices you have connected to the external inputs/outputs.

- ❶ Select **Connections** in the Installation menu.
- ❷ Press the cursor right to enter the list of types of devices connected to the selected input.
- ❸ Select the accessory device with the cursor up/down.

When you select **AV1**, **AV2**, **HDMI 1**, **HDMI 2**, **Side** or **Audio in L/R**, a list appears allowing you to identify which type of accessory device is attached to this input.

Note : If the accessory device has DVI output only, use a DVI to HDMI adapter cable to connect to the HDMI connector. You need to also connect the audio cable to **L** and **R AUDIO** jacks. Next, go to **Menu => TV menu => Installation => Connections => Audio in L/R => AV1**.

Clock

This allows you to use your TV as a clock.

Auto clock mode

- ❶ Select **Clock** in the TV menu.
- ❷ Press the cursor right to select the **Auto clock mode**.
- ❸ Press the cursor right to instruct the TV to get the time automatically or manually.

Auto clock channel (only available when Auto clock mode is set to Automatic)

With the cursor buttons, select the channel number where time can be found by the TV. Typically time can be found on PBS as well as some other channels.

Note: If Manual has been selected in the Auto clock mode, the Auto clock channel menu item can not be selected.

Time - Day (only available when Auto clock mode is set to Manual)

With the cursor buttons, select and enter the correct time and day.

If **Auto clock mode Manual** has been selected, and no clock search has been done, the system will keep the entered time and day.

Time zone (only available when Auto clock mode is set to Automatic)

This function allows you to select your local time zone. Broadcasted time information will correct the clock display for your local time.

- ❶ Select **Time zone** with the cursor down.
- ❷ Press the cursor right to select your local time zone.

Daylight saving (only available when Auto clock mode is set to Automatic)

Daylight saving time is automatically set by specially broadcasted signals.

This menu item allows you to disable the automatic setting of daylight saving time. This is useful if you live in an area or state where daylight saving is not applied, but you receive channels from other areas where daylight saving signals are broadcasted.

- ❶ Select **Daylight saving** with the cursor down.
- ❷ Press the cursor right to select **Automatic** for automatic clock correction for daylight saving time, based on specially broadcasted signals.
- ❸ Select **Off** to disable automatic clock correction based on the specially broadcasted signals.

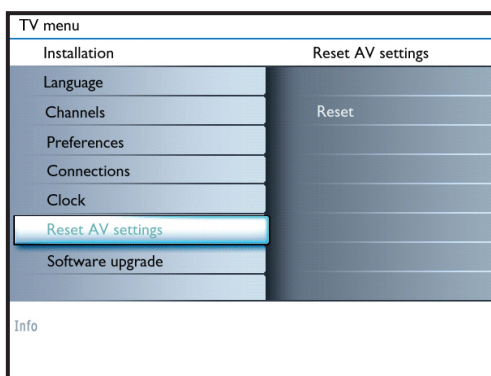

Reset AV settings

This function allows you to reset most of the picture and sound settings to their predefined factory states.

- ❶ Select **Reset AV settings** with the cursor down.
- ❷ Press the cursor right.
- ❸ Press the **OK** button to erase settings and reset them to their default values.

Software upgrade

This menu allows you to upgrade your TV software by using a USB device.

USB upgrade

It is possible to initiate an upgrade procedure from a USB portable memory. The memory device must be filled with the appropriate upgrade image (and structure) which can be found on the www.philips.com/welcome website.

Connect Accessory Devices

1a Set Top Box to TV

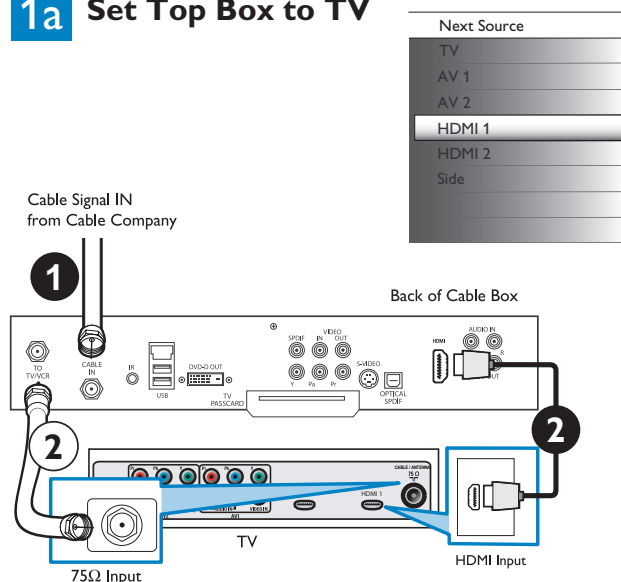

Using HDMI

- ❶ Connect the RF cable from the wall to the back of the cable box. Set the set-top box to CH 3 or 4 and tune the TV to the same channel. *In some cases, the cable box will automatically tune to channel 3 or 4. Just change channels until the picture appears.*
- ❷ Connect the cable box to the TV by using the HDMI cable. *Note : If the accessory device has DVI output only, use a DVI to HDMI adapter cable to connect to the HDMI connector. You need to also connect the audio cable to **L** and **R AUDIO** jacks. Next, go to **Menu => TV menu => Installation => Connections => Audio in L/R => AV1.***

Using RF Cable

- ❶ Connect the RF cable from the wall to the back of the cable box.
- ❷ Use a second RF cable to connect the cable box to the TV's antenna input. *This connection gives mono sound. For stereo sound use also composite audio/video connection (Refer to panel 3).*

1b Set-Top Box to TV

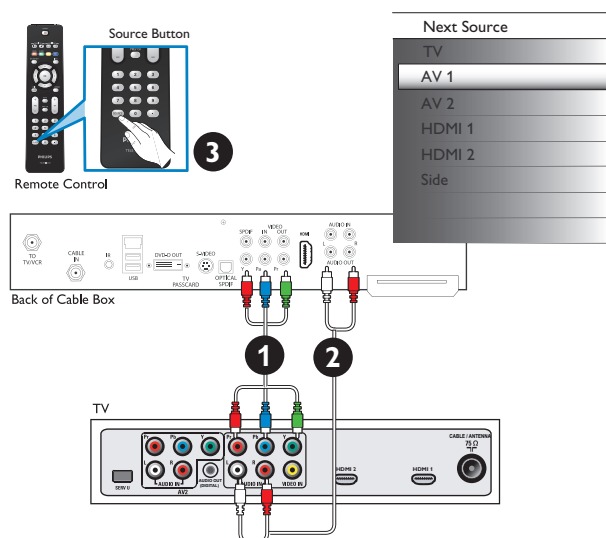

Using Component Video Input

- ❶ Connect the Component Video and Audio cable to the back of the cable box accordingly.
- ❷ Connect the red and white audio cables from the cable box into the audio AV inputs of the TV.
- ❸ Press the **Source** button on the remote control until the connected source **AV 1** appears on the TV screen.

2a Progressive Scan DVD Player or DVD Recorder to TV

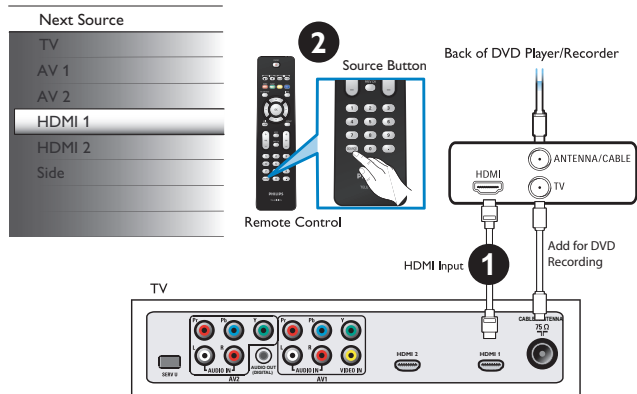

Using HDMI

- 1 Connect the DVD player/DVD recorder to the TV using HDMI cable.
- 2 Turn the TV and the DVD Player/DVD recorder on. Press the **Source** button on the remote control until the connected source **HDMI 1** appears on the TV screen.

Insert a pre-recorded DVD into the DVD player/DVD recorder and press PLAY to verify the correct connection.

2b Progressive Scan DVD Player/Recorder to TV

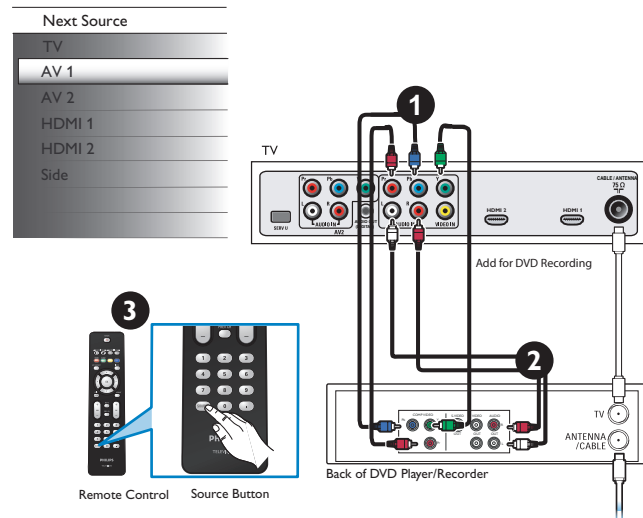

Using Component Video Input (YPbPr)

- 1 Connect the Component Video connectors into their corresponding jacks on both the DVD player/DVD recorder and the TV (Y, Pb and Pr).
- 2 Connect the red and white audio cables from the DVD player/DVD recorder into the audio AV inputs of the TV.
- 3 Turn the TV and DVD Player/DVD recorder on. Press the **Source** button on the remote control until the connected source **AV 1** appears on the TV screen.

Insert a pre-recorded DVD into the DVD player/DVD recorder and press PLAY to verify the correct connection.

3 DVD Player/DVD Recorder/VCR to TV

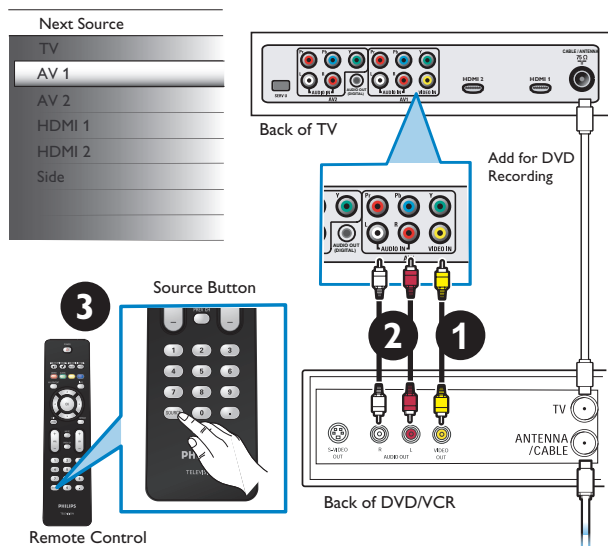

Using composite audio-video

- 1 Connect the Composite Video cable from the TV to the video output of the DVD/VCR player or recorder.
- 2 Connect the red and white audio cables from the DVD/VCR player or recorder into the audio AV inputs of the TV.
- 3 Turn the TV and DVD/VCR player or recorder on. Press the **Source** button on the remote control until the connected source **AV 1** appears on the TV screen.

Insert a pre-recorded videotape/DVD into the DVD/VCR player or recorder and press PLAY to verify the correct connection.

4 Video Camera/Games Console to TV

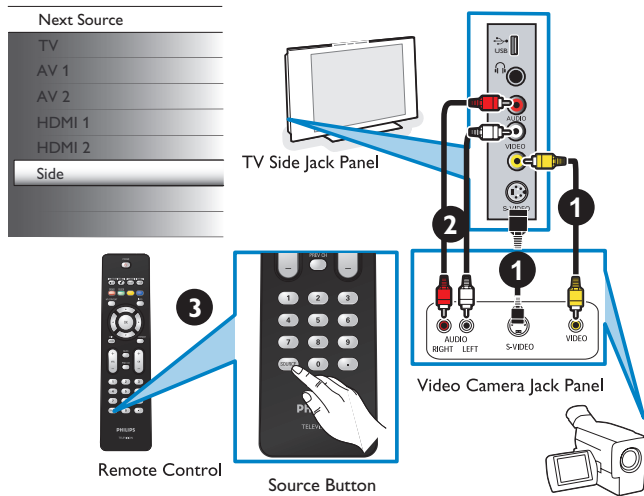

Using Composite Audio/Video Input

- 1 Connect the video cable (yellow) from the camera (or other devices) to the video input of the TV Side Jack panel.
OR
Connect the S-video cable from the camera (or other devices) to the TV Side Jack panel.
- 2 Connect the red and white audio cables from the device into the audio AV inputs of the TV.
Tip: For mono devices, connect only the white audio cable from the device's audio output to the white audio input of the TV.
- 3 Turn the TV and device on. Press the **Source** button on the remote control until the connected source **Side** appears on the TV screen. Press **PLAY** on the device to verify the connection.

Note: Interference will occur when S-video and Composite audio/video are connected at the same time.

Side connections - USB/Headphone



Headphone

- 1 Insert the plug into the headphone socket as shown.
- 2 Press the **MUTE** button on the remote control to switch off the internal loudspeakers of the TV.
The headphone impedance must be between 8 to 4000 Ohm. The headphone socket is a 3.5 mm jack.
In the Sound menu, select **Headphone volume** to adjust the headphone volume.

Viewing content from a USB device

Inserting a USB device

Note: USB devices are not supplied with this TV.

Insert a USB device in the **USB** connector at the side of the TV. When a USB device is inserted, the Multimedia browser menu will be displayed automatically.

Removing the USB device

- 1 First by switching off the menu. To do so, navigate to the Multimedia browser menu and press the **MENU** button to exit the menu.
- 2 Remove the USB device.

Digital Surround receiver

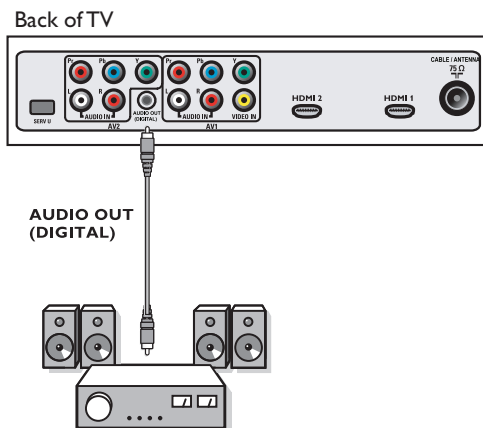

Connect a Digital MultiChannel Surround receiver to the **AUDIO OUT (DIGITAL)** connector at the bottom of the TV.

The TV can output Digital audio via the **AUDIO OUT (DIGITAL)** connector to an external amplifier or receiver.

If your amplifier or receiver has a matching connector for Digital Audio In, you can connect it with a single cable to the TV's **AUDIO OUT (DIGITAL)**.

Multimedia browser

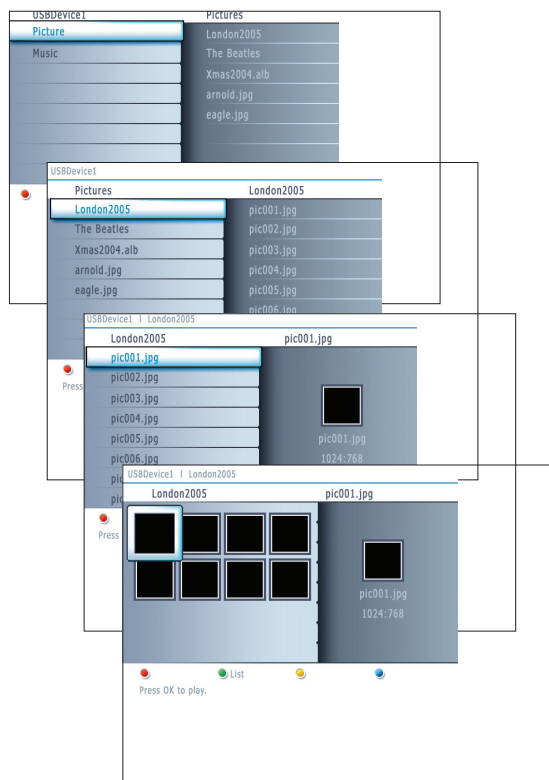
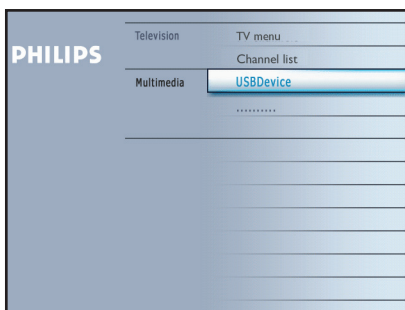

Notes:

- **Your TV supports slide shows with background music.**
- The playback will continue to play even if temporarily switched to browser screens. The audio will be stopped when another song starts playing, or when the end has been reached.
- Progressive JPEG files are not supported.
- The length of the files should not exceed 128 characters.
- Do not use a dot "." in folder naming.

Following icons may appear:

- folder
- pictures
- music
- self made playlist/album

Multimedia browser lets you display pictures or play audio files stored on a USB device.

The Multimedia browser application is invoked from the main menu (press the **MENU** button) by selecting the USB device and pressing the cursor right.

Notes:

- Following file formats can be reproduced:
 - For pictures: JPEG
 - For audio: MP3, MP3 Pro
- Only FAT/DOS-formatted memory devices are supported.
- If your digital camera is not supported, make sure your camera is switched on and verify if its configuration settings are correct (see the manual of your camera).
- Philips cannot be responsible if your USB device is not supported.

Multimedia Browser menu

- 1 Insert a USB device.
- 2 Select the USB device under Multimedia with the cursor up/down. The Multimedia browser will allow the user to browse content stored on the inserted USB device. Press the cursor right.
- 3 The 2-panel browser will be shown with the left panel containing the content types (Music, Picture). The right panel will display the content that is available of the selected content type.
- 4 Press the cursor up/down to select a content type and press the cursor right to enter the content.
- 5 Press the cursor up/down to select a file or a directory.

Note: Press the green color button to display all the image files in the current directory as thumbnails when browsing pictures. Press the green button again to display the image files in a list.
- 6 In case a **file** is selected, press the **OK** button to display a picture file or to play an audio file. In case a directory, album or playlist is selected, press the cursor right to enter the content or press the **OK** button to start a slide show or a playback of the files present in the directory, album or playlist.
- 7 Press the cursor left to keep music playing and switch back to the Multimedia menu.
- 8 Press one of the color buttons on the remote control to perform the corresponding function mentioned at the bottom of the screen. The blue color button can be used to let the color re-appear.
- 9 To stop playing content, press the **MENU** button on the remote control.

Note : - It may work with certain memory devices but not with most camera devices.
 - USB devices are not supplied with this for TV. Use a USB device which is less than 25mm wide for best connection.

Function buttons at the bottom of the screen

- Details** to display a description of the selected file or directory;
- Transitions** to select if a transition during a slide show should be applied;
- Slide time** to select the duration a picture will be displayed in a slide show;
- Rotate** to rotate a picture;
- Repeat one/all** to repeat the playback of a music file;
- Shuffle** to shuffle music collections in a random way;

Record with your recorder

Record a TV program

You can record a TV program using your recorders tuner without affecting your TV.

- 1 Select the channel number on your recorder.
- 2 Set your recorder to record.
See the handbook for your recorder.

Switching channel numbers on your TV does not disturb recording !

To select connected devices

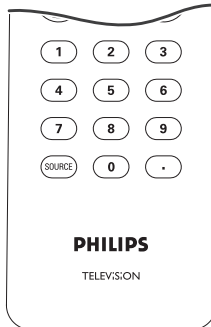

- 1 Press the **SOURCE** button repeatedly or select **Connections** in the Settings menu to select **AV1, AV2, HDMI 1, HDMI 2, Side** or **TV**, according to where you connected your devices.
- 2 Press the cursor up/down.
- 3 Press **OK**.

Regulatory Notices - Federal Communications Commission Notice

This equipment has been tested and found to comply with the limits for a Class B digital device, pursuant to part 15 of the FCC Rules. These limits are designed to provide reasonable protection against harmful interference in a residential installation. This equipment generates, uses, and can radiate radio frequency energy and, if not installed and used in accordance with the instructions, may cause harmful interference to radio communications. However, there is no guarantee that interference will not occur in a particular installation. If this equipment does cause harmful interference to radio or television reception, which can be determined by turning the equipment off and on, the user is encouraged to try to correct the interference by one or more of the following measures:
Reorient or relocate the receiving antenna.
Increase the separation between the equipment and the receiver.
Connect the equipment into an outlet on a circuit different from that to which the receiver is connected.
Consult the dealer or an experienced radio or television technician for help.

Modifications -

The FCC requires the user to be notified that any changes or modifications made to this device that are not expressly approved by Philips Consumer Electronics may void the user's authority to operate the equipment.

Cables -

Connections to this device must be made with shielded cables with metallic RFI/EMI connector hoods to maintain compliance with FCC Rules and Regulations.

Canadian notice -

This Class B digital apparatus meets all requirements of the Canadian Interference-Causing Equipment Regulations.

Avis Canadien -

Cet appareil numérique de la classe B respecte toutes les exigences du Règlement sur le matériel brouilleur du Canada.



Kensington Security Slot (if present)

Your TV is equipped with a Kensington Security Slot, to prevent it from getting stolen. An anti-theft Kensington lock has to be purchased separately. The Kensington lock is a plastic-coated steel cable with a lock. One end has to be fixed to the opening of the TV and locked with a special key. The other end is attached to a fixed point.

© Kensington and MicroSaver are registered US trademarks of ACCO World Corporation with issued registrations and pending applications in other countries throughout the world. All other registered and unregistered trademarks are the property of their respective owners.

Troubleshooting Tips

Symptoms	Possible Causes	What you should do
No display on screen	<ul style="list-style-type: none"> Faulty power supply TV's Power not turned on TV go to standby after 10min without video. Faulty aerial and cable Wrong source selected. 	<ul style="list-style-type: none"> Check whether power cord is properly connected into the mains socket. If there is still no power, disconnect plug. Wait for 60 seconds and re-insert plug. Turn on TV again. Press the POWER key on the TV and wait for 10-15sec. Press the POWER key on the remote control. Check whether euroconnector cables or aerial sockets are properly connected. Check whether the source is correctly selected. Press Source button to enter Source list and select the correct source.
Poor reception (snowish picture and noise)	<ul style="list-style-type: none"> Faulty antenna connection Weak transmission 	<ul style="list-style-type: none"> Faulty antenna connection
Reddish picture in AV1/2	<ul style="list-style-type: none"> Wrong setting of DVD player 	<ul style="list-style-type: none"> Set the DVD player to the correct output video format.
No sound	<ul style="list-style-type: none"> Zero volume level Sound muted Wrong audio selection 	<ul style="list-style-type: none"> Try increasing volume. (You will not see the volume indication if OSD set to minimum) Check that the sound is not muted. Aim remote control directly at sensor on front of TV. Press MENU => TV menu => Installation => Connections => Audio in L/R => select AV1
Sound interference	<ul style="list-style-type: none"> Electrical appliances interference 	<ul style="list-style-type: none"> Try turning off any electrical appliances, for example, hairdryer, vacuum cleaner that are in use.
Interference lines seen on S-Video	<ul style="list-style-type: none"> Wrong detection of signal 	<ul style="list-style-type: none"> Check whether power cord is properly connected Press the +CH- key on the remote control and do a channel up followed by a channel down. Make sure no composite video are connected on the same AV input.
Intermittent or flickering picture on in HDMI	<ul style="list-style-type: none"> * HDCP (see glossary) authentication failed 	<ul style="list-style-type: none"> Noise is displayed if the connected digital equipment's (DVD player or set-up box) *HDCP authentication failed. Check user manual for the digital equipment you are connecting. Use a HDMI compliant cable. Try unplugging the HDMI cable and replugging it back.
Black bar on top and bottom of screen in PC mode	<ul style="list-style-type: none"> PC refresh rate too high 	<ul style="list-style-type: none"> Change PC refresh rate to 60 Hz.
Picture position adjustment	<ul style="list-style-type: none"> Slight differences in output signals from different brands and types of HD sources 	<ul style="list-style-type: none"> When displaying a High Definition signal from the YPbPr inputs or HDMI input, if necessary, you can adjust the picture position to the center of the screen with the cursor left/right or up/down buttons on the remote control.
Occasional appearance black spots on the screen (LCD TV only)	<ul style="list-style-type: none"> Characteristic of liquid crystal panel 	<ul style="list-style-type: none"> This symptom is not a problem. The liquid crystal panel is built with very high and precision technology giving you the fine picture details. Occasionally, a few non-active pixels may appear on the screen as a fixed point of red, blue, green or black. Note that this does not affect the performance of the set.
PC modes do not work	<ul style="list-style-type: none"> Wrong connections Wrong source selected. Wrong display resolution 	<ul style="list-style-type: none"> Check whether connections are correct. Check whether the source is correctly selected. Press Source button to enter Source list and select the correct source. Check whether you have configured the computer on a compatible display resolution.
TV not responding to Remote control	<ul style="list-style-type: none"> Wrong polarity of batteries Flat batteries. 	<ul style="list-style-type: none"> Check if the remote control is in TV mode. Check if the blue led blink when using remote control. Check polarity of the batteries. Try changing the batteries.
Unable to understand the language on screen to operate set	<ul style="list-style-type: none"> Wrong language selected accidentally 	<ul style="list-style-type: none"> Press the MENU key to exit menu from screen. Press the MENU key to enter main menu and press OK key. Use the cursor down to select the third item on the main menu. Press the cursor right key twice to enter into the next menu level and the cursor up and down key to select correct language. Press the OK key confirm selection.
No sound from PC AVL not working	<ul style="list-style-type: none"> AVL does not work when the input signal is AC3. AVL does not work when the DVD disk is Dolby Digital encoded. 	<ul style="list-style-type: none"> Check AUDIO IN connections. Nothing

If your problem is not solved

Turn your TV off and then on again once.

Never attempt to repair a defective TV yourself.

Check with your dealer or call a TV technician.

Telephone number Philips Customer**Care Center: 1-888-PHILIPS (744-5477)**

Please, have the Model and Product number which you can find at the back of your television set ready, before calling.

Tips

Care of the screen

Do not touch, push or rub or strike the screen with anything hard as this may scratch, mar or damage the screen permanently. Do not rub the screen with chemically treated cloths.

Do not touch the surface with bare hands or greasy cloth (some cosmetics are detrimental to the screen). Unplug the TV before cleaning the screen.

When the surface becomes dusty, please wipe gently with absorbent cotton or other soft materials like chamois soaks.

Do not use acetone, toluene and alcohol because they cause chemical damage. Do not use liquid cleaners or aerosol cleaners. Wipe off saliva or water drops as soon as possible. Their long time contact with the screen causes deformations and color fading.

Plasma display characteristics

This Plasma display is designed to be used at altitudes up to 6562 ft above sea level (and/or local air pressure equal or above 800 hPa). Operating this set at higher altitude (lower air pressure) is possible. However, at high altitudes (or local air pressure equal or below 800 hPa) the picture on this display may become unstable and picture performance can deteriorate. In addition, the plasma display may produce a humming sound in these conditions.

These possible adverse effects relate to the altitude and are common of all plasma displays. Once the set is brought below approx 6562 ft (and/or local air pressure equal or above 800 hPa) its function will most likely return to normal.

Note: Transportation at high altitudes has no negative effect on the set or picture performance.

How to dispose of batteries?

The batteries supplied do not contain the heavy metals mercury and cadmium. Nevertheless in many areas batteries may not be disposed of with your household waste. Please ensure you dispose of batteries according to local regulations.

Examples of stationary images (this is not an all-inclusive list, you may encounter others in your viewing):

- **TV and DVD menus:** listings of DVD disk content;
- **Black bars:** when black bars appear at the left and right side of the screen, it is recommended to change to a picture format so that the picture fills the entire screen;
- **TV channel logo:** present a problem if they are bright and stationary. Moving or low-contrast graphics are less likely to cause uneven aging of the screen;
- **Stock market stickers:** presented at the bottom of the TV screen;
- **Shopping channel logos and pricing displays:** bright and shown constantly or repeatedly in the same location on the TV screen. Examples of still pictures also include logos, computer images, time display, teletext and images displayed in 4:3 mode, static images or characters, etc.

Notes:

- reduce contrast and brightness when viewing
- once burn-in occurs it will never disappear completely.

Glossary

- DVI** (Digital Visual Interface) : A digital interface standard created by the Digital Display Working Group (DDWG) to convert analog signals into digital signals to accommodate both analog and digital monitors.
- VGA** (Video Graphics Array) : a common standard graphics display system for PCs.
- RGB signals** : These are the three video signals, Red Green Blue, which make up the picture. Using these signals improves picture quality.
- S-VHS signals** : These are 2 separate Y/C video signals from the S-VHS and Hi-8 recording standards. The luminance signals Y (black and white) and chrominance signals C (colour) are recorded separately on the tape. This provides better picture quality than with standard video (VHS and 8 mm) where the Y/C signals are combined to provide only one video signal.
- NICAM sound** : Process by which digital sound can be transmitted.
- 16:9** : Refers to the ratio between the length and height of the screen. Wide screen televisions have a ratio of 16/9, conventional screen TV sets have a ratio of 4/3.
- HDMI** (High-Definition Multimedia Interface) : Provides an uncompressed, all digital audio/video interface between the TV and any HDMI-equipped audio/video component, such as set-top box, DVD player and A/V receiver. HDMI supports enhanced or high-definition video plus two-channel digital audio.
- System** : Television pictures are not broadcast in the same way in all countries. There are different standards: BG, DK, I, and LL'. The System setting is used to select these different standards. This is not to be confused with PAL or SECAM colour coding. PAL is used in most countries in Europe, Secam in France, Russia and most African countries. The United States and Japan use a different system called NTSC. The inputs EXT1 and EXT2 are used to read NTSC coded recordings.
- HDCP** (High-bandwidth Digital-Content Protection) : A specification developed by Intel for protecting digital entertainment that uses the DVI interface. HDCP encrypts content the transmission of digital content between the video source or transmitter such as a computer, DVD player or set-top box and the digital display or receiver such as a monitor, television or projector.
- YPbPr** : The analog component video signal.

Specifications

	26PFL5302D	26PFL5322D	32PFL5322D	32PFL5332D
PICTURE / DISPLAY Aspect ratio Picture Display Picture Enhancement	16 : 9 Progressive Scan 3/2 - 2/2 motion pull down Active Control Auto Picture (6 modes) Color, Contrast, Sharpness Control	16 : 9 Progressive Scan 3/2 - 2/2 motion pull down Active Control Auto Picture (6 modes) Color, Contrast, Sharpness Control	16 : 9 Pixel Plus Progressive Scan 3/2 - 2/2 motion pull down Active Control Auto Picture (6 modes) Color, Contrast, Sharpness Control	16 : 9 Pixel Plus Progressive Scan 3/2 - 2/2 motion pull down Active Control Auto Picture (6 modes) Color, Contrast, Sharpness Control
SOUND Output Power (RMS) Sound Enhancement Sound System	2 x 10W Auto Sound Virtual Dolby Surround			
CONVENIENCE	Auto Program Closed Captioning Full text Sleeptimer			
ON SCREEN DISPLAY LANGUAGES	English, French, Spanish			
CONNECTIVITY Bottom	AV1 : Audio L/R input, Composite Video input (CVBS), Component Video input (YPbPr) AV2 : Audio L/R input, Component Video input (YPbPr), HDMI 1/ HDMI 2 SPDIF output (Digital Only)			
Side	Headphone output Audio L/R input, Composite Video input (CVBS) S-Video input USB			
WEIGHT & DIMENSIONS : Weight (incl. Packaging) : Weight (excl. Packaging) : Carton Dimension (WxDxH) : Product Dimension (WxDxH) : screen size :	37.4 lbs 28.6 lbs 33.1" x 22.5" x 8.0" 26.8" x 21.1" x 7.9" 26" / 66cm	37.4 lbs 28.6 lbs 33.1" x 22.5" x 8.0" 26.8" x 21.1" x 7.9" 26" / 66cm	46.2 lbs 39.8 lbs 34.2" x 24.8" x 11.4" 31.7" x 24" x 8.3" 32" / 80cm	72.6 lbs 57 lbs 38.9" x 12.9" x 28.3" 36.7" x 11.3" x 27.1" 37" / 94cm
POWER CONSUMPTION : STANDBY POWER CONSUMPTION :	125 W <1 W	125 W <1 W	150 W <1 W	150 W <1 W
VOLTAGE : CONSUMPTION :	100 - 250 V~ 50 / 60 Hz	100 - 250 V~ 50 / 60 Hz	100 - 250 V~ 50 / 60 Hz	100 - 250 V~ 50 / 60 Hz

Specifications

	37PFL5332D	42PFL5332D	42PFP5332D/42PFP5342D	50PFP5332D/50PFP5342D
PICTURE / DISPLAY Aspect ratio Picture Display Picture Enhancement	16 : 9 Pixel Plus Progressive Scan 3/2 - 2/2 motion pull down Active Control Auto Picture (6 modes) Color, Contrast, Sharpness Control	16 : 9 Pixel Plus Progressive Scan 3/2 - 2/2 motion pull down Active Control Auto Picture (6 modes) Color, Contrast, Sharpness Control	16 : 9 Pixel Plus Progressive Scan 3/2 - 2/2 motion pull down Active Control Auto Picture (6 modes) Color, Contrast, Sharpness Control	16 : 9 Pixel Plus Progressive Scan 3/2 - 2/2 motion pull down Active Control Auto Picture (6 modes) Color, Contrast, Sharpness Control
SOUND Output Power (RMS) Sound Enhancement Sound System	2 x 15W Auto Sound Virtual Dolby Surround			
CONVENIENCE	Auto Program Closed Captioning Full text Sleeptimer			
ON SCREEN DISPLAY LANGUAGES	English, French, Spanish			
CONNECTIVITY Bottom	AV1 : Audio L/R input, Composite Video input (CVBS), Component Video input (YPbPr) AV2 : Audio L/R input, Component Video input (YPbPr), HDMI 1/ HDMI 2 SPDIF output (Digital Only)			
Side	Headphone output Audio L/R input, Composite Video input (CVBS) S-Video input USB			
WEIGHT & DIMENSIONS : Weight (incl. Packaging) : Weight (excl. Packaging) : Carton Dimension (WxDxH) : Product Dimension (WxDxH) : screen size :	72.6 lbs 57 lbs 38.9" x 12.9" x 28.3" 36.7" x 11.3" x 27.1" 37" / 94cm	88 lbs 70.4 lbs 46.4" x 32.2" x 12.9" 41.2" x 30.1" x 10.4" 42" / 107cm	88 lbs 70.4 lbs 46.4" x 32.2" x 12.9" 41.2" x 30.1" x 10.4" 42" / 107cm	138.6 lbs 124.3 lbs 52.3" x 35.9" x 14.8" 49.2" x 34.5" x 4.2" 50" / 127cm
POWER CONSUMPTION : STANDBY POWER CONSUMPTION :	185 W <1 W	245 W <1 W	400 W <1 W	500 W <1 W
VOLTAGE : CONSUMPTION :	110 - 250 V~ 50 / 60 Hz	110 - 240 V~ 50 / 60 Hz	110 - 240 V~ 50 / 60 Hz	110 - 240 V~ 50 / 60 Hz

Introduction

Philips offers software upgrade capability for your TV using USB portable memory. After you have completed a software upgrade, your TV will typically perform better.

What improvements are made depends on the upgrade software you are using as well as the software your TV contained before the upgrade.

You can execute the software upgrade procedure yourself.

Be aware that the content of this document is addressing technical or software skilled users.

Preparing a portable memory for software upgrade

For the procedure you will require:

- A personal computer with web browsing capability.
- An archive utility that supports the ZIP-format (e.g. WinZip for Windows or StuffIt for Mac OS).
- A preferably empty USB memory stick.

Note: Only FAT/DOS-formatted portable memory is supported.

New software can be obtained from your dealer or can be downloaded from the www.philips.com/welcome website:

- ➊ Go to www.philips.com/welcome using the web browser on your PC.
- ➋ Follow the procedure to find the information and the software related to your TV.
- ➌ Select the latest software upgrade file and download it to your PC.
- ➍ Decompress the ZIP-file and copy the file "autorun.upg" to the root directory of the USB portable memory.

Note: Only use software upgrades that can be found on the www.philips.com/welcome web site.

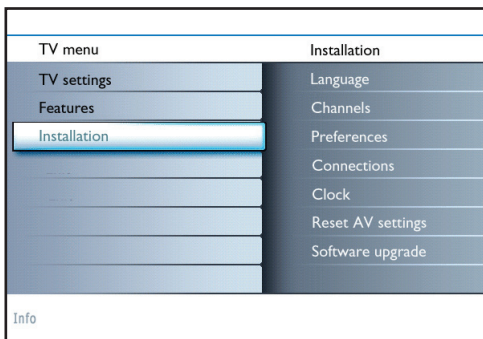

Verifying the version of the TV software

Before starting the software upgrade procedure, it is advised to check what the current TV software is.

- ➊ Select **Software Upgrade** in the Installation menu.
- ➋ Press the cursor right.
The Software Upgrade menu moves to the left panel.
- ➌ Select **Current Software Info** to observe the version and the description of the current software.

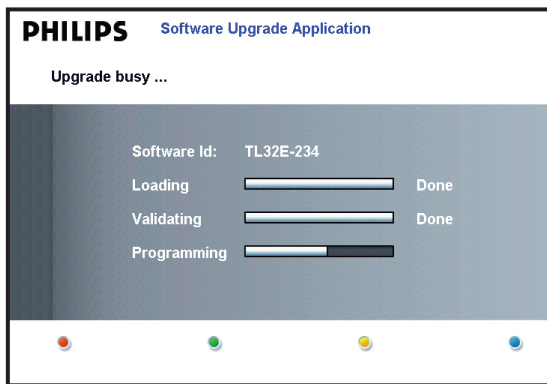

Automatic software upgrade procedure

For an automatic software upgrade copy the “autorun.upg” file in the root directory of the USB portable memory.

- ❶ Power off your TV and remove all memory devices.
- ❷ Insert the USB portable memory that contains the downloaded software upgrade.
- ❸ Switch on your TV with the power switch  at the right side of the TV.
- ❹ At startup the TV will scan the USB portable memory until it finds the update content. The TV will automatically go to the upgrade mode. After a few seconds it will display the status of the upgrade procedure.

Warning:

- You are not allowed to remove the USB portable memory during the software upgrade procedure!
 - In case of a power drop during the upgrade procedure, don't remove the USB portable memory from the TV. The TV will continue the upgrade as soon as the power comes back.
 - If you try to upgrade to a software version lower than the current version, a confirmation will be asked. Downgrading to older software should only be done in case of real necessity.
 - If an error occurs during the upgrade you should retry the procedure or contact your dealer.
- ❺ When the software upgrade was successful, remove the USB portable memory and restart your TV with the power switch  at the right side of the TV.

Your TV will start up with the new software.

Note: Once the upgrade is finished use your PC to remove the TV software from your USB portable memory.

Manual software upgrade procedure

For a manual software upgrade copy the “autorun.upg” file in a directory called “Upgrades” located in the root of the USB portable memory.

- ❶ Insert the portable memory that contains the downloaded software upgrade.
- ❷ The TV will automatically start the content browser menu. Exit the menu by pressing the **MENU** key.
- ❸ Select **Software Upgrade** in the Installation menu. Go to **Local upgrades**. The TV will list all compatible images available on the USB portable memory and display the data for each selected upgrade image.
- ❹ Select the correct upgrade image and press the red color button to start the upgrade. Your TV will restart and will automatically go to the upgrade mode. After a few seconds it will display the status of the upgrade procedure.

Warning:

If you try to upgrade to a software version equal or lower than the current version, a confirmation will be asked. Downgrading to older software should only be done in case of real necessity.

- ❺ When the software upgrade was successful, remove the USB portable memory and restart your TV with the power switch  at the right side of the TV. Your TV will start up with the new software.

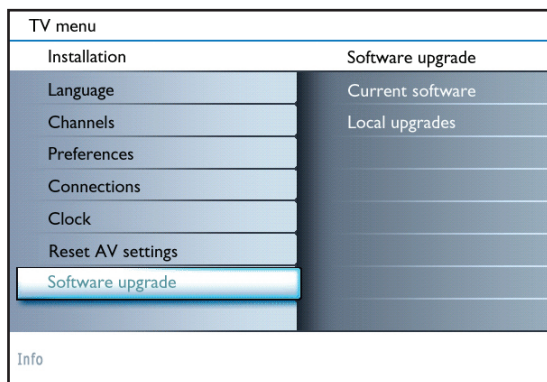

Annex 2 - Philips TV Slideshow Format with background music

Notes:

- The latest version of this document can be found on the Philips support website (www.philips.com/welcome).
- Use the type number of your TV (e.g. 32PFL7332D/37) to find this documentation and other related files.
- Philips can't be held responsible for any problems that may occur as a result of the content in this document. Errors reported to Philips will be adapted and published on the Philips support website as soon as possible.

Introduction

This document explains how to make a Philips slideshow file with background audio.
Be aware that the content of this document is addressing technical or software skilled users.
To start the slideshow open the slideshow file in the Home network Browser of your TV.

- 1 Press the **MENU** button on the remote control after having inserted a USB device and switched on the TV.
- 2 Go to where you stored the slideshow file (.alb) on your portable memory.
- 3 Select the slideshow file and press the **OK** button to start the slide show.
- 4 To stop a slide show, press the **■** button.

General Rules

- The slideshow will use plain ASCII XML syntax to allow the creation and editing of the slideshow files using simple tools.
- All references to network content must be based on the global address of the content.
- Content on a Portable Memory (PM) doesn't have a global address; as a result content from a PM can never be referenced from a slideshow not stored on the PM itself.
- To maintain portability, a slideshow stored on a PM should ONLY reference content on the same PM. Referencing global addresses can result in inconsistencies if the PM is used on a non-networked CE device. The latter is however not forbidden, it is only a recommendation.
- It is preferable that URL's referencing PM content are based on a relative path starting from the directory where the slideshow is stored. This path includes the device or drive name of the PM.
An absolute path to content will also be supported.
 - relative path: pictures\test1.jpg, tamper.jpg, ..\new\bird.jpg, ...
 - absolute path: USB1:\pictures1\foo_bar.jpg, C:\f1.jpg, \organization.jpg, ...

General Format

The format and syntax below should be used to create the slideshow file (simple ascii text) with the extension .alb (.ALB)
Examples: slshow1.alb, summer_holiday_2004.ALB, test.alb, ...
The following syntax should be used to create the text file:

```
<?xml version="1.0" encoding="ISO-885h9-1" ?>
<philips-slideshow version="1.0" >
  <title>Title of the slideshow</title>
  <audio>audio_url</audio>
  <slide-duration>30</slide-duration>
  <slides>
    <slide>slide_1_url</slide>
    <slide>slide_2_url</slide>
    <slide>slide_3_url</slide>
    <slide>slide_4_url</slide>
    <slide>slide_5_url</slide>
    <slide>slide_6_url</slide>
    ...
    <slide>slide_N-1_url</slide>
    <slide>slide_N_url</slide>
  </slides>
</philips-slideshow>
```

Supported XML-tags

The following table gives a description of the XML syntax.

Tag Name	Use	Description
<i>philips-slideshow</i>	mandatory	Philips slideshow signature including the version.
<i>title</i>	optional	The title of the playlist.
<i>audio</i>	optional	The audio-URL following this tag will define the music playing in the background during the slideshow. A single song or playlist (.m3u & .pls) are the only valid audio references. Other reference will not result in any audio playback. If a single song is referenced the song will be repeated forever. If a playlist is referenced the playlist will be played in sequence with a repeat at the end of the playlist.
<i>slide-duration</i>	optional	The default display time (in 0,1 second) of a slide. The TV application isn't obliged to support this tag. The TV application can force the use of one or multiple predefined display times.
<i>slides</i>	mandatory	Identifies the slides to show.
<i>slide</i>	optional	Identifies the URL of the individual slide.

Examples:

See on this CD in the directory Files/Slideshow/....

Copy the directory with the slideshow files to your portable memory.

```
<?xml version="1.0" encoding="ISO-885h9-1" ?>
<philips-slideshow version="1.0" >
  <title>Philips AlbumFile</title>
  <audio>Music\Nature.mp3</audio>
  <slide-duration>50</slide-duration>
  <slides>
    <slide>Images\Image01.jpg</slide>
    <slide>Images\Image02.jpg</slide>
    <slide>Images\Image03.jpg</slide>
    <slide>Images\Image04.jpg</slide>
    <slide>Images\Image05.jpg</slide>
    <slide>Images\Image06.jpg</slide>
    <slide>Images\Image07.jpg</slide>
    <slide>Images\Image08.jpg</slide>
    <slide>Images\Image09.jpg</slide>
    <slide>Images\Image10.jpg</slide>
    <slide>Images\Image11.jpg</slide>
    <slide>Images\Image12.jpg</slide>
  </slides>
</philips-slideshow>
```

Notes:

- The latest version of this document can be found on the Philips support website (www.philips.com/welcome).
- The software of your TV is upgradeable. If you have problems first check if you have the latest software installed on your TV. The latest software, together with instructions, can be found on the Philips support website.
Use the type number of your TV (e.g. 32PFL7332D/37) to find this documentation and other related files.
- Philips can't be held responsible neither for any errors in the content of this document nor for any problems as a result of the content in this document. Errors reported to Philips will be adapted and published on the Philips support website as soon as possible.

Digital Content Issues

- Only FAT (DOS) formatted (initialized) portable memory is supported. Errors in this formatting can result in unreadable content. If such problems appear try to re-format the card. Be aware that formatting the card will also delete all the content on it (pictures, music, ...).
- The following file types are supported: .jpg, .jpeg, .mp3, .alb, .m3u and .pls.
- Only linear JPEG picture formats are supported. Progressive JPEG and JPEG2000 encodings are not supported.
- The length of a filename or directory name is limited to the length specified by the FAT12/16/32 file systems.
- Max. levels of nested directories is 19.
- Never use the supported file type extensions (.jpg, .jpeg, .mp3, .alb, .m3u and .pls) as extensions for directories as these directories will be treated as corrupted files.
- The MP3 decoder does not support MPEG1 Layer 1 or Layer 2 playback.
- MP3 Pro files can be played with normal MP3 quality.
- The access and response time of the content on a device can differ depending on the type or brand of the device.
- The access and response time of the content on a device will decrease the more unsupported or corrupted files are on the device.

Digital Camera Issues

If a USB connection between your digital camera and the TV isn't working, you can try the solutions below to resolve your problem.

- Make sure your digital camera is switched on and verify if the configuration of your digital camera is correct (see the manual of your digital camera for more information).
- Some digital cameras allow you to switch off the USB interface. Make sure that the USB interface is switched on before connecting to the TV.
- If you have a digital camera with only internal memory (no removable memory) you can try to copy the content manually to a USB memory device (e.g. Philips KEY product) using a personal computer.
- Some digital cameras allow you to switch between PTP (Picture Transfer Protocol) or "PC Link" and USB Mass Storage or "PC Drive". Make sure that you select USB Mass Storage or "PC Drive" on your digital camera.
- If your camera supports different interface settings be sure to try them one by one or contact the reseller of your camera to find out the correct setting.

USB Memory Device Issues

- Devices connected to the USB port of your TV must be "Mass Storage Class" compliant. If your device (digital camera, MP3 player, portable harddisk, ...) is not "Mass Storage Class" compliant it will not be detected by the content browser of the TV.
- The following subsets of the Mass Storage Class specification are supported:
 - The implementation of the TV is based on the "Universal Serial Bus Mass Storage Class Specification Overview" (v1.2, June 23, 2003) including all documents referenced by the document. The document can be found on the USB standardisation website (www.usb.org).
 - Full support of the USB Mass Storage Class Bulk-Only Transport (bInterfaceProtocol = 50h).
 - Full support of SubClass Code = 05h; SFF-8070i spec.
 - Full support of SubClass Code = 06h; SCSI transparent command set.
- For large USB memory devices, when you are in the Content Browser, it may take a long time before you can access your files.
- When using a USB portable harddisk: Due to the high power consumption of the harddisk, it is advised to use the external power supply of the portable harddisk to guarantee proper working under all conditions.

PHILIPS LIMITED WARRANTY

ONE (1) YEAR

WARRANTY COVERAGE:

PHILIPS warranty obligation is limited to the terms set forth below.

WHO IS COVERED:

Philips warrants the product to the original purchaser or the person receiving the product as a gift against defects in materials and workmanship as based on the date of original purchase ("Warranty Period") from an Authorized Dealer. The original sales receipt showing the product name and the purchase date from an authorized retailer is considered such proof.

WHAT IS COVERED:

The Philips warranty covers new products if a defect arises and a valid claim is received by Philips within the Warranty Period. At its option, Philips will either (1) repair the product at no charge, using new or refurbished replacement parts, or (2) exchange the product with a product that is new or which has been manufactured from new, or serviceable used parts and is at least functionally equivalent or most comparable to the original product in Philips current inventory, or (3) refund the original purchase price of the product.

Philips warrants replacement products or parts provided under this warranty against defects in materials and workmanship from the date of the replacement or repair for ninety (90) days or for the remaining portion of the original product's warranty, whichever provides longer coverage for you. When a product or part is exchanged, any replacement item becomes your property and the replaced item becomes Philips' property. When a refund is given, your product becomes Philips' property.

Note: Any product sold and identified as refurbished or renewed carries a ninety (90) day limited warranty.

Replacement product can only be sent if all warranty requirements are met. Failure to follow all requirements can result in delay.

WHAT IS NOT COVERED - EXCLUSIONS AND LIMITATIONS:

This Limited Warranty applies only to the new products manufactured by or for Philips that can be identified by the trademark, trade name, or logo affixed to it. This Limited Warranty does not apply to any non-Philips hardware product or any software, even if packaged or sold with the product. Non-Philips manufacturers, suppliers, or publishers may provide a separate warranty for their own products packaged with the bundled product.

Philips is not liable for any damage to or loss of any programs, data, or other information stored on any media contained within the product, or any non-Philips product or part not covered by this warranty. Recovery or reinstallation of programs, data or other information is not covered under this Limited Warranty.

This warranty does not apply (a) to damage caused by accident, abuse, misuse, misapplication, or non-Philips product, (b) to damage caused by service performed by anyone other than Philips or Philips Authorized Service Location, (c) to a product or a part that has been modified without the written permission of Philips, or (d) if any Philips serial number has been removed or defaced, or (e) product, accessories or consumables sold "AS IS" without warranty of any kind by including refurbished Philips product sold "AS IS" by some retailers.

This Limited Warranty does not cover:

- Shipping charges to return defective product to Philips.
- Labor charges for installation or setup of the product, adjustment of customer controls on the product, and installation or repair of antenna systems outside of the product.
- Product repair and/or part replacement because of improper installation, connections to improper voltage supply, abuse, neglect, misuse, accident, unauthorized repair or other cause not within the control of Philips.
- Damage or claims for products not being available for use, or for lost data or lost software.
- Damage occurring to product during shipping.
- A product that requires modification or adaptation to enable it to operate in any country other than the country for which it was designed, manufactured, approved and/or authorized, or repair of products damaged by these modifications.
- A product used for commercial or institutional purposes (including but not limited to rental purposes).
- Product lost in shipment and no signature verification receipt can be provided.
- Failure to operate per Owner's Manual.

TO OBTAIN ASSISTANCE IN THE U.S.A., PUERTO RICO, OR U.S. VIRGIN ISLANDS...

Contact Philips Customer Care Center at:
1-888-PHILIPS (1-888-744-5477)

TO OBTAIN ASSISTANCE IN CANADA...

1-800-661-6162 (French Speaking)
1-888-PHILIPS (1-888-744-5477) - (English or Spanish Speaking)

REPAIR OR REPLACEMENT AS PROVIDED UNDER THIS WARRANTY IS THE EXCLUSIVE REMEDY FOR THE CONSUMER. PHILIPS SHALL NOT BE LIABLE FOR ANY INCIDENTAL OR CONSEQUENTIAL DAMAGES FOR BREACH OF ANY EXPRESS OR IMPLIED WARRANTY ON THIS PRODUCT. EXCEPT TO THE EXTENT PROHIBITED BY APPLICABLE LAW, ANY IMPLIED WARRANTY OF MERCHANTABILITY OR FITNESS FOR A PARTICULAR PURPOSE ON THIS PRODUCT IS LIMITED IN DURATION TO THE DURATION OF THIS WARRANTY.

Some states do not allow the exclusions or limitation of incidental or consequential damages, or allow limitations on how long an implied warranty lasts, so the above limitations or exclusions may not apply to you.

This warranty gives you specific legal rights. You may have other rights which vary from state/province to state/province.

Retournez votre carte d'enregistrement de produit ou enregistrez-vous en ligne à www.philips.com/welcome le plus tôt possible pour profiter pleinement de votre achat.

L'enregistrement de votre modèle auprès de PHILIPS confirme votre éligibilité à tous les bénéfices mentionnés ci-dessous. Remplissez et retournez votre carte d'enregistrement de produit le plus tôt possible ou enregistrez-vous en ligne à www.philips.com/welcome pour assurer :

***Preuve d'achat**

Retournez la carte d'enregistrement ci-incluse afin de garantir que la date d'achat de votre produit sera classée dans nos dossiers et éviter ainsi le besoin de remplir d'autres formulaires afin d'obtenir votre service de garantie.

***Avis sur la sécurité des produits**

En enregistrant votre produit, vous serez avisé - directement par le fabricant - de toutes déficiences compromettant la sécurité ou de tout retrait du produit du marché.

***Bénéfices additionnels**

L'enregistrement de votre produit garantit que vous bénéficierez de tous les privilèges auxquels vous avez droit y compris des offres-rabais spéciales.

PHILIPS

Nous vous félicitons de votre achat et vous souhaitons la bienvenue dans la « famille »!

Cher propriétaire d'un produit PHILIPS :

Merci de votre confiance en PHILIPS. Vous avez choisi un produit de fabrication et de garantie supérieures parmi les meilleurs disponibles sur le marché. Et nous ferons tout en notre pouvoir pour que vous soyez pleinement satisfait de votre achat pour des années à venir.

En tant que membre de la « famille » PHILIPS, vous avez droit à une protection inégalée par l'une des garanties les plus complètes de l'industrie ainsi qu'à des réseaux de service sans pareil.

De plus, votre achat garantit que vous recevrez toutes les informations et offres spéciales auxquelles vous avez droit, ainsi qu'un accès facile à toute une gamme d'accessoires disponibles via notre réseau de téléachat.

Mais ce qui est encore plus important, vous pouvez compter sur notre engagement total quand il s'agit de votre entière satisfaction. C'est notre façon de vous souhaiter la bienvenue et de vous remercier de votre investissement dans un produit PHILIPS.

P.S. Pour bénéficier au maximum de votre produit PHILIPS, assurez-vous de remplir et de retourner votre carte d'enregistrement de produit le plus tôt possible ou enregistrez-vous en ligne à www.philips.com/welcome

Sachez reconnaître ces symboles de sécurité



⚡ Ce symbole « d'éclair » s'applique aux matériaux non isolés présents dans votre appareil et pouvant causer un choc électrique. Pour assurer la sécurité des membres de votre famille, veuillez ne pas enlever le couvercle de votre produit.

! Les « points d'exclamation » ont pour but d'attirer votre attention sur des caractéristiques à propos desquelles vous devez lire soigneusement la documentation accompagnant l'appareil afin d'éviter tout problème d'exploitation ou d'entretien.

AVERTISSEMENT : Afin de réduire les risques d'incendie ou de choc électrique, ne pas exposer cet appareil à la pluie ou à l'humidité et les objets remplis de liquide, comme les vases, ne doivent pas être placés sur le dessus de l'appareil.

CAUTION : To prevent electric shock, match wide blade of plug to wide slot, fully insert.

ATTENTION : Pour éviter les chocs électriques, introduire la lame la plus large de la fiche dans la borne correspondante de la prise et pousser à fond.

À l'usage du client

Entrez ci-dessous le numéro de série qui se trouve à l'arrière du boîtier du dispositif. Conservez ces informations pour référence ultérieure.

No. de modèle : _____

No. de série : _____

PHILIPS

Visitez notre site sur le Web à <http://www.philips.com/welcome>

CONSIGNES DE SÉCURITÉ IMPORTANTES

Veillez lire ces consignes avant de faire fonctionner cet appareil

1. Lire ces instructions.
 2. Conserver ces instructions.
 3. Obéir à tous les avertissements.
 4. Suivre toutes les instructions.
 5. Éviter d'utiliser cet appareil à proximité de l'eau.
 6. Nettoyer à l'aide d'un linge sec seulement.
 7. Ne pas boucher les orifices de ventilation. Effectuer l'installation selon les instructions du fabricant.
 8. Ne pas installer l'appareil près d'une source de chaleur comme un radiateur, un registre de chaleur, une cuisinière ou tout autre appareil (y compris les amplificateurs) qui dégage de la chaleur.
 9. Ne pas contourner la mesure de sécurité de la fiche polarisée ou de mise à la terre. Une fiche polarisée est dotée de deux lames dont l'une est plus large que l'autre. Une fiche avec mise à la terre est dotée de deux lames auxquelles s'ajoute une troisième broche de mise à la terre. La lame large, la troisième broche, est fournie pour votre sécurité. Si la fiche fournie ne rentre pas dans votre prise secteur, consultez un électricien qui changera votre prise murale obsolète.
 10. Protéger le cordon d'alimentation pour éviter que l'on marche dessus ou qu'il soit plié en particulier au niveau de la fiche, des prises de courant de commodité et à l'endroit où il sort de l'appareil.
 11. Utiliser uniquement des équipements/accessoires spécifiés par le fabricant.
 12.  L'appareil ne doit être utilisé qu'avec le chariot, socle, trépied, support ou table spécifié par le fabricant ou vendu avec l'appareil. Un appareil utilisé en combinaison avec un chariot doit être déplacé avec soin afin d'éviter les risques de blessures occasionnées par le renversement de l'appareil.
 13. Débrancher cet appareil durant les orages électriques ou lorsqu'il n'est pas utilisé pour une période de temps prolongée.
 14. L'entretien ou la réparation de l'appareil doit être effectué par du personnel qualifié uniquement. Il faut faire réparer l'appareil dès que celui-ci est endommagé d'une façon quelconque, qu'il s'agisse du cordon ou de la fiche d'alimentation, si du liquide a été renversé ou des objets sont tombés dans l'appareil, s'il a été exposé à la pluie ou à une humidité excessive, s'il ne fonctionne pas normalement ou s'il a subi un choc.
 15. Ce produit peut contenir du plomb ou du mercure. La mise au rebut de ces substances peut être réglementée par suite de considérations environnementales. Pour de plus amples informations concernant la mise au rebut ou le recyclage de l'appareil, contacter les autorités locales ou l'Electronic Industries Alliance : www.eiae.org.
 16. **Dommages nécessitant des réparations** - L'appareil doit être réparé par du personnel qualifié lorsque :
 - A. Le cordon ou la fiche d'alimentation est endommagé; ou
 - B. Des objets sont tombés dans l'appareil ou du liquide a été renversé à l'intérieur; ou
 - C. L'appareil a été exposé à la pluie; ou
 - D. L'appareil semble ne pas fonctionner correctement ou présente un changement de performance marqué; ou
 - E. L'appareil a subi un choc ou le boîtier est endommagé.
17. **Inclinaison/stabilité** - Tous les postes de télévision doivent répondre aux normes de sécurité internationales globales recommandées, relativement aux propriétés d'inclinaison et de stabilité du boîtier.
- Il ne faut pas compromettre ces normes de construction en exerçant une force excessive sur la partie avant ou supérieure, susceptible d'entraîner le renversement de l'appareil.
 - De plus, ne pas mettre vos enfants ni vous-même en danger, en plaçant des appareils électroniques ou des jouets sur le dessus du poste. Ces objets pourraient tomber du téléviseur et entraîner des dommages ou des blessures.
18. **Montage mural ou montage au plafond** - Si l'appareil doit être monté au mur ou au plafond, l'installation doit être effectuée selon les recommandations du fabricant.
19. **Lignes électriques** - Une antenne extérieure doit être installée loin des lignes électriques.
20. **Mise à la terre d'une antenne extérieure** - Si une antenne extérieure est connectée au récepteur, s'assurer que le système d'antenne est mis à la terre de façon à fournir une protection contre les surcharges de courant et les charges statiques accumulées. L'article 810 du Code national de l'électricité, ANSI/NFPA No. 70-1984, offre des informations relatives à la mise à la terre correcte du mât et des structures de support, la mise à la terre de la descente d'antenne vers un dispositif de décharge, la taille des connecteurs de mise à la terre, l'emplacement du dispositif de décharge d'antenne, le raccordement des conducteurs de terre ainsi qu'aux exigences relatives au conducteur de terre. Voir la figure ci-dessous.
21. **Pénétration d'objets et de liquide** - Prendre tous les soins nécessaires pour éviter que des objets tombent ou que des liquides coulent dans le boîtier à travers les orifices.
- a) **Avertissement** : Afin de réduire les risques d'incendie ou de choc électrique, ne pas exposer cet appareil à la pluie ni à l'humidité et ne pas placer d'objets remplis de liquide, comme des vases, sur le dessus de l'appareil.
22. **MISE en garde concernant les piles** - Pour prévenir la fuite des piles pouvant entraîner des blessures, des dégâts matériels ou endommager l'appareil :
- Installer toutes les piles de façon à ce qu'elles correspondent aux bornes + et -, tel qu'indiqué sur le dispositif.
 - Ne pas mélanger les piles (neuves et usagées ou carbone et alcaline, etc.).
 - Retirer les piles du boîtier lorsque la télécommande n'est pas utilisée pendant une période de temps prolongée.

EXEMPLE DE MISE A LA TERRE D'UNE ANTENNE SUIVANT LES RECOMMANDATIONS DU NATIONAL ELECTRICAL CODE (NEC)

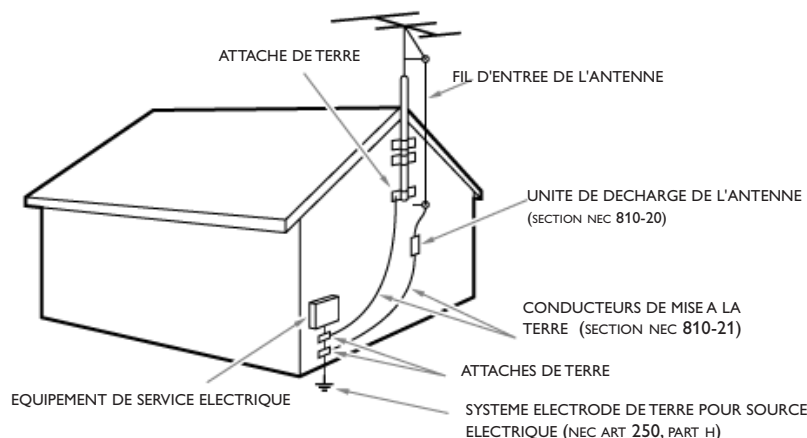

Remarque pour les installateurs de système de câble : Ce rappel s'adresse aux installateurs de système de câble afin d'attirer leur attention sur l'article 820-40 du code NEC qui indique la marche à suivre pour une mise à la terre adéquate et, en particulier, spécifie que le câble de masse doit être raccordé au système de mise à la terre du bâtiment, aussi près que possible du point d'entrée du câble.

Table des matières

Guide de la télévision numérique.....	2	- Verrouillage des qualifications TV	15
Préparation	2	- Verrouillage des qualifications Cinéma.....	16
Première installation.....	5	- Verrouillage des qualifications Région	16
Utilisation de la télécommande.....	6	- Régler/Changer code.....	16
Boutons de commande sur le téléviseur.....	7	- Minuterie marche	17
Réglages du téléviseur	8	Menu Installation.....	17
Assistant configuration	8	Sélection de la langue de menu	17
Configurations standard.....	8	Menu Chaînes	17
Utilisation des menus.....	9	Mémorisation des chaînes de télévision.....	17
Introduction.....	9	Mise à jour installation	18
Navigation dans les menus TV	9	Installation d'une chaîne faible	18
Démo	9	Mode installation	18
Menu Image	10	Désinstaller les chaînes	18
- Contraste	10	Menu de préférences	18
- Lumière	10	- Région.....	18
- Couleur	10	- Affichage OSD.....	19
- Teinte	10	- Montrer les alertes d'urgence (EAS)	19
- Définition.....	10	- Téléchargement du tableau de classifications	19
- Température de couleur	10	Connexions	20
- Température de couleur sur mesure	10	Horloge.....	20
- Pixel Plus	10	- Mode horloge auto	20
- Contraste dynamique	11	- Chaîne horloge auto.....	20
- Commande DNR (Réduction du bruit numérique)	11	- Heure - Jour.....	20
- Réduction artefact MPEG.....	11	- Fuseau horaire	20
- Renforcement des couleurs	11	- Heure d'été.....	20
- Active Control.....	11	Rétablir les réglages AV	21
- Format d'image	11	Mise à niveau logiciel	21
Menu Son	12	Connexion de dispositifs externes	21
- Égaliseur	12	Boîtier de décodage vers téléviseur	21
- Volume	12	Lecteur DVD/enregistreur DVD à balayage progressif	
- Équilibre	12	vers téléviseur.....	22
- Langue audio numérique	12	Lecteur DVD/enregistreur DVD/magnétoscope vers téléviseur ...	22
- Audio de rechange	12	Caméra vidéo/Console de jeux vers téléviseur	23
- Mono/Stéréo.....	12	Connexions latérales - USB/Casque d'écoute.....	23
- Mode Son.....	12	Récepteur ambiophonique numérique	23
- Volume du casque d'écoute.....	12	Navigateur multimédia	24
- Commande AVL (Limiteur de niveau automatique).....	12	Menu Navigateur multimédia.....	24
- Volume Delta.....	12	Enregistrement avec votre magnétoscope	25
- Auto surround.....	12	Enregistrement d'un programme de télévision.....	25
Menu Options.....	13	Pour sélectionner les dispositifs raccordés	25
- Sous-titres	13	Astuces de dépannage	26
- Service sous-titres	13	Trucs et astuces.....	27
- Service sous-titres numérique.....	13	Glossaire.....	28
- Options de sous-titres numériques.....	14	Spécifications.....	29
- Arrêt programmé	14	Annexe 1 – Mise à niveau logiciel de téléviseur Philips	
Menu de verrouillage.....	14	avec mémoire portative	31
- Verrouiller après	15	Annexe 2 – Format diaporama pour téléviseur Philips	
- Verrouillage de chaîne	15	avec musique de fond	33
		Annexe 3 – USB - téléviseur Philips	35

Soin de l'écran
Voir Astuces, p. 27.



Directives de fin de vie

Philips prête une attention toute particulière à la fabrication de produits écologiques dans les zones focales vertes. Votre nouveau téléviseur contient des pièces qui peuvent être recyclées et réutilisées. À la fin de sa vie utile, le téléviseur peut être démonté par des entreprises spécialisées en vue de concentrer les matériaux réutilisables et de minimiser la quantité de matériel à mettre au rebut. Veuillez vous assurer de mettre votre ancien téléviseur au rebut selon les règlements locaux.



Recyclage

Les matériaux utilisés dans votre téléviseur sont réutilisables ou recyclables. Afin de réduire les déchets dans l'environnement, des entreprises spécialisées recueillent les appareils usagés et les démontent après avoir récupéré les matériaux réutilisables (renseignez-vous auprès de votre revendeur pour de plus amples détails).



Avertissement concernant les images fixes sur l'écran du téléviseur (écrans Plasma uniquement)

Une caractéristique des écrans au plasma est que l'affichage prolongé d'une même image peut entraîner la permanence d'une post-image à l'écran. C'est ce que l'on appelle les images rémanentes.

L'utilisation normale du téléviseur est celle qui consiste à afficher des images en mouvement constant et à changer des images qui remplissent l'écran.

CELA N'EST PAS INCLUS DANS LA GARANTIE LIMITÉE DE PHILIPS

Guide de la télévision numérique

Guide de la télévision numérique

La télévision numérique (DTV) est un type de télédiffusion relativement nouveau promettant de transformer l'écoute de la télévision en une toute nouvelle expérience. La technologie numérique est utilisée pour faire la capture des images et de l'audio et offrir une plus grande fidélité de reproduction. La technologie DTV offre également des fonctionnalités d'interactivité et de multidiffusion.

Plusieurs niveaux de qualité de télévision numérique sont disponibles. Les plus courants sont :

Télévision à définition normalisée (TVDN)

TVDN est le niveau de base dans la qualité d'affichage et la résolution pour les systèmes analogique et numérique. La transmission de la TVDN peut se faire sous le format traditionnel (4:3) ou grand écran (16:9).

Télévision à définition étendue (TVDE)

La TVDE offre une meilleure qualité de l'image que la télévision numérique. Les formats pour la TVDE sont grand écran 480p (16:9) ou traditionnel (4:3). La TVDE est en milieu de gamme relativement à la qualité entre la TVDN et la TVHD.

Télévision haute définition (TVHD)

La TVHD propose la meilleure qualité pour les formats de télédiffusion numérique. Sa résolution est le format grand écran (16:9). Utilisée de concert avec la technologie audio améliorée numériquement, la TVHD établit une nouvelle norme dans la qualité des sons et de l'image dans l'univers de la télévision.

La télévision numérique est une technologie beaucoup plus flexible et plus efficace que le système de télédiffusion analogique. La télédiffusion analogique ne peut fournir qu'un seul programme à la fois. La télévision numérique peut transmettre un programme haute définition ou plusieurs programmes de définition standard à la fois. Ceci est souvent appelé « multidiffusion ». La télévision numérique propose également des services de données et de vidéo interactive à travers un seul canal numérique.

Préparation

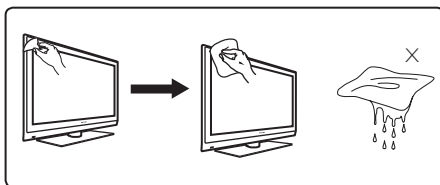

Remarque : Utilisez uniquement un chiffon doux fourni pour essuyer la surface de l'écran du téléviseur.

Ne pas introduire la fiche d'alimentation dans la prise murale avant que toutes les connexions aient été effectuées.

Placez le téléviseur sur une surface solide ou sur le socle fourni à cet effet. Pour les instructions de montage du socle, reportez-vous à la guide de démarrage rapide.

Prévoyez un espace libre d'au moins 5 cm autour de l'appareil pour l'aération. Ne pas placer le téléviseur sur un tapis. Pour éviter toute situation peu sûre, aucune flamme nue (par exemple des bougies allumées) ne doit être placée sur le téléviseur ou à proximité.

Préservez le téléviseur de toute exposition directe à la chaleur et à la lumière du jour et évitez de le mettre en contact avec de la pluie ou de l'eau. Évitez d'exposer l'équipement aux éclaboussures ou égouttements.

Montage du téléviseur sur le mur

Ce téléviseur est compatible avec le montage mural VESA. Veuillez contacter votre revendeur de fournitures électroniques local pour un support compatible VESA afin d'installer ce téléviseur sur un mur.



Mise en garde : L'installation du téléviseur requiert des compétences spécifiques et ne doit être effectuée que par du personnel qualifié. N'essayez pas de l'effectuer vous-même. Philips décline toute responsabilité en cas de montage incorrect ou susceptible de causer un accident ou des blessures.

1 Connexions de base du téléviseur

Votre téléviseur numérique intégré décode et affiche automatiquement les quatre normes de résolution d'image DTV standard.

- La TVDN (télévision à définition normalisée) est diffusée sous un format vidéo de 480i (480 lignes à balayage entrelacé) ou 480p (480 lignes à balayage progressif).
- La TVHD (télévision haute définition) est diffusée sous les formats 1080i ou 720p, toujours avec une image grand écran.

Remarque : la vidéo à balayage progressif (p) ressemble plus à l'image offerte par une salle de cinéma. Les images sont beaucoup plus nettes et libres de papillotement et le mouvement est plus régulier.

Outre la réception de radiodiffusion NTSC analogique, votre téléviseur dispose d'un syntoniseur haute définition intégré capable de recevoir, décoder et afficher les signaux terrestres ATSC et les signaux télédiffusés non brouillés (MAQ). La qualité TVHD n'est reproduite que si le diffuseur ou le câblodistributeur diffuse des signaux TVHD.

Il y a 2 façons d'obtenir un contenu TVHD :

- via le service du câble,
- via une antenne.

Remarque : cette illustration est utilisée dans tous les cas où une antenne ou un câble peut être raccordé.

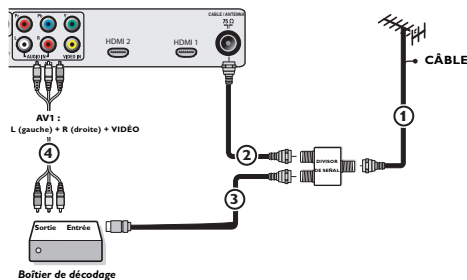
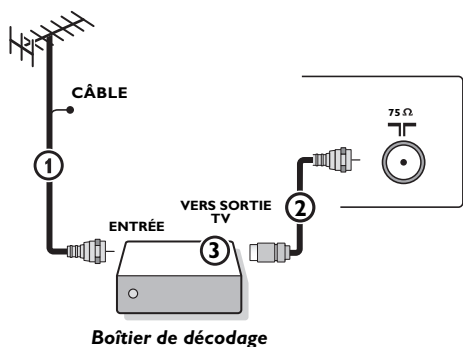
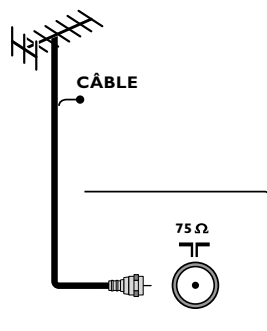

Affichage de programmes de câblodiffusion ne nécessitant pas de boîtier de connexion

Puisque vous avez raccordé le signal de câblodiffusion directement au syntoniseur du téléviseur, vous pouvez également afficher les programmes désembrouillés en syntonisant simplement la chaîne de votre choix. Vous devez cependant exécuter d'abord la fonction de programmation automatique pour mettre les chaînes dans la mémoire du téléviseur.

Remarque : cette connexion fournit le son en stéréophonie au téléviseur si l'émission est diffusée en stéréophonie par la station en cours.

- Télévision par câble

Raccordez le signal de câblodiffusion à la prise de CÂBLE/ANTENNE 75 Ω dans la partie inférieure du téléviseur.

Remarque : cette connexion fournit un son en stéréophonie au téléviseur si l'émission est diffusée en stéréo par la station en cours.

- Boîtier de connexion avec entrée/sortie RF

- Raccordez le signal de câblodiffusion entrant à la prise de câble d'entrée **IN 1** à l'arrière du boîtier de connexion.
- Raccordez un câble coaxial (non fourni) de la prise **TO TV (VERS TV)** à l'arrière du boîtier de connexion à la prise CÂBLE/ANTENNE 75 Ω dans la partie inférieure du téléviseur.

Remarque : la prise TO TV de votre boîtier de connexion peut être marquée différemment, comme OUTPUT ou OUT.

- Réglez l'interrupteur **OUTPUT CH (CHAÎNE DE SORTIE)** 3 du boîtier de connexion à **CH 3** ou **4** (la chaîne appropriée à votre boîtier de connexion) puis réglez le téléviseur à la chaîne correspondante.

Une fois syntonisé, changez les chaînes à partir du boîtier de connexion et non à partir du téléviseur.

Remarque : cette connexion ne fournit pas l'audio en stéréophonie au téléviseur. En effet, la sortie RF d'un boîtier de connexion étiquetée TO TV, OUT ou OUTPUT par exemple, n'enverra pas un signal stéréo vers l'entrée de syntonisation (VHF/UHF) d'un téléviseur.

- Boîtier de connexion avec sorties A/V

- Raccordez le signal de câblodiffusion entrant 1 à un répartiteur de signaux (non fourni). Le répartiteur de signaux permet d'éviter de devoir utiliser la prise TO TV à l'arrière du boîtier de connexion. Cette prise ne fournit pas de son en stéréophonie au téléviseur.

Remarque : la prise TO TV de votre boîtier de connexion peut être marquée différemment, comme OUTPUT ou OUT.

- Raccordez un câble coaxial (non fourni) à un connecteur du répartiteur de signaux et à la prise CÂBLE/ANTENNE 75 Ω 2 du téléviseur.
- Raccordez un second câble coaxial (non fourni) à un connecteur du répartiteur de signaux et à la prise d'entrée de câble **IN 3** à l'arrière du boîtier de connexion.
- Raccordez les câbles A/V (non fournis) aux sorties **VIDEO** et **AUDIO L** et **R** (Gauche et Droite) à l'arrière du boîtier de connexion et aux prises vidéo **AV2** (étiquetées **VIDEO**) et **AUDIO** (étiquetées **L** et **R**) 4 à l'arrière du téléviseur.
- Pour visionner des programmes à partir du boîtier de connexion, appuyez d'abord sur le bouton **SOURCE** de la télécommande.
- Appuyez sur les boutons de curseur haut ou bas jusqu'à ce que la source de signal **AV2** soit sélectionnée.
- Appuyez sur le bouton **OK** pour confirmer votre sélection. La source d'entrée **AV2** devient la source en cours pour l'affichage de programmes de câblodiffusion via votre boîtier du service du câble.

Remarque : si les sorties audio/vidéo de votre boîtier de connexion ne fournissent pas la vidéo et l'audio en stéréophonie au téléviseur, vous devrez effectuer la connexion illustrée ci-dessus dans l'exemple « Boîtier de connexion avec entrée/sortie RF IN/OUT ».

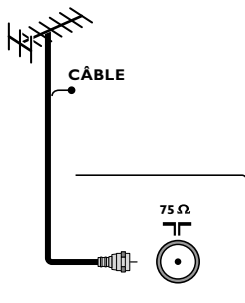

- **Boîtier de connexion avec connecteurs S-Vidéo, vidéo composant (YPbPr) ou HDMI**

- **Antenne**

Avec une antenne, vous pouvez regarder n'importe quel programme de télévision numérique diffusé gratuitement dans votre région.

Si vous ne savez pas quels programmes de télévision haute définition sont disponibles dans votre région, contactez votre fournisseur de contenu local ou votre revendeur de fournitures électroniques local.

Les diffuseurs sont actuellement en période de transition entre la télévision analogique et la télévision numérique. Ceci signifie qu'un diffuseur donné diffusera deux chaînes à l'antenne, une chaîne analogique et une chaîne numérique.

Raccordez le signal d'antenne entrant à la prise **CÂBLE/ANTENNE 75 Ω** dans la partie inférieure du téléviseur.

Remarque : cette connexion fournit le son en stéréophonie au téléviseur.

- **Service de radiodiffusion directe (SRD)**

Les services de diffusion directe par satellite proposent un grand nombre des mêmes chaînes que les systèmes de télédistribution et souvent à un prix moindre. Pour recevoir ces chaînes, vous devrez installer une antenne à réflecteur à l'extérieur.

Il existe 2 principaux services de radiodiffusion directe : DirecTV et DishNetwork. Ces systèmes exigent l'utilisation de boîtiers de décodage séparés et propriétaires pour décoder leurs signaux et les envoyer vers votre poste de télévision numérique. Ces boîtiers peuvent disposer d'un syntoniseur numérique pour les émissions de télévision numériques captées en direct.

Les diffuseurs par satellite offrent également des chaînes locales principales, selon le marché dans lequel vous vivez.

SRD fournit également un service dans les régions non couvertes par la câblodiffusion parce qu'il s'agit d'une région rurale ou d'autres régions non traversées par une ligne en câble.

SRD vous permet également de regarder des émissions payables à la carte.

- 2 Avant de procéder à l'installation de votre téléviseur ou avant de le poser au mur, raccordez d'abord tous vos dispositifs externes.
- 3 Reportez-vous au dessous du téléviseur pour connaître la tension d'exploitation appropriée. Introduisez le cordon d'alimentation dans la prise murale. Consultez votre revendeur local si votre alimentation de secteur est différente. Afin d'éviter d'endommager le cordon de secteur (CA), ce qui pourrait entraîner des risques d'incendie ou d'électrocution, ne posez jamais le téléviseur sur son cordon.
- 4 Télécommande :
Insérez les 2 piles fournies (Type R6-1, 5V). Faites correspondre les bornes (+) et (-) des piles avec les bornes du logement des piles (les bornes sont identifiées à l'intérieur du logement.)
Les piles fournies ne contiennent pas de mercure ou de cadmium. Veuillez vous assurer de mettre les piles au rebut selon les règlements de votre localité.
- 5 Mettez le téléviseur sous tension :
Appuyez sur le bouton d'alimentation  sur le devant du téléviseur. Vous pouvez également appuyer sur le bouton **CH+/-** ou **POWER (ALIMENTATION)** de la télécommande.
La TV peut prendre à 15 secondes au pouvoir en haut.
Une lampe-témoin bleue sur le front de la TV s'allume.

Première installation

Remarque : **la première fois** (et uniquement la première fois) que vous allumez votre appareil, vous voyez un écran d'introduction relatif à l'installation. La **procédure d'installation** se compose d'une série de pages-écrans qui vous guident.

- 1 Après un premier écran de présentation, il vous est demandé de sélectionner une langue pour les menus à l'écran du téléviseur. (La langue du texte, du titre et des informations affichées change continuellement.)
- 2 Appuyez sur le bouton de curseur haut/bas pour mettre la langue de votre choix en surbrillance.
- 3 Appuyez sur le bouton **OK**.
- 4 Suivez les instructions données à l'écran pour poursuivre la procédure d'installation.

Partie 1 : Installation du téléviseur

(Passez à la rubrique suivante si aucun câble n'est raccordé à l'entrée d'antenne du téléviseur et continuez avec la partie 2)

Remarque – Le téléviseur prendra environ entre 10-15 secondes pour démarrer.

- 1 Sélectionnez la **Langue** appropriée et appuyez sur le bouton vert "**Next**" (**Suivant**).
- 2 Sélectionnez **Câble** ou **Antenne** sous le mode Installation et appuyez sur le bouton vert "Next".
- 3 L'installation automatique prendra de **20 à 40 minutes** selon le nombre de chaînes diffusées par le fournisseur de service du câble ou le télédiffuseur.
- 4 Lorsque le téléviseur ne reçoit aucun signal de l'antenne/du câble, **AUCUNE CHAÎNE DISPONIBLE** est affiché à l'écran de télévision. Lorsqu'aucune transmission n'est reçue du télédiffuseur, un **ÉCRAN VIDE** est affiché à l'écran de télévision.
Remarque – Le téléviseur passera au mode d'attente après 10 minutes. Appuyez sur le bouton **POWER (alimentation)** de la télécommande pour remettre le téléviseur en route.
- 5 Vous ne pourrez recevoir aucune chaîne de télévision payante lorsque vous utilisez la connexion directe antenne/câble sur le téléviseur.
- 6 Lorsque le boîtier de décodage est raccordé au téléviseur à l'aide d'un câble coaxial, il faut réaliser la programmation automatique du téléviseur pour la chaîne unique (3 ou 4) reproduit par le boîtier de décodage et changer les chaînes à partir du boîtier de décodage (en utilisant la télécommande du boîtier de décodage) pour afficher le programme. Se reporter au guide de l'utilisateur pour de plus amples informations.
Remarque – Les nouvelles chaînes installées pourront être organisées différemment sur ce téléviseur. Veuillez utiliser les boutons CH +/- pour vous familiariser avec la nouvelle chaîne. Vous pouvez également utiliser le bouton OK pour afficher une liste des chaînes.
- 7 Lorsque le boîtier de décodage est raccordé au téléviseur à l'aide d'une des connexions AV (AV1/ AV2/ AV3 / HDMI), sélectionnez cette source d'entrée (à l'aide du bouton Source) pour afficher les programmes et changer les chaînes à partir du boîtier de décodage (à l'aide de la télécommande du boîtier de décodage) pour afficher le programme.

Partie 2 : Assistant configurations

Il vous sera demandé, au moyen d'écrans multifenêtres/pleins écrans de choisir les réglages de son et d'image que vous préférez pour arriver finalement à une configuration complète qui vous satisfait.

- 1 Appuyez sur le bouton vert de votre télécommande pour entrer dans le menu **Assistant configurations**.
- 2 Choisissez votre **Région** avec le bouton de curseur haut/bas et appuyez sur le bouton vert.
Si vous choisissez **Shop (Magasin)**, l'assistant configurations ne sera pas exécuté. Les paramètres de télévisions pour l'image et le son seront alors les pré-réglages d'usine.
Appuyez à nouveau sur le bouton vert pour continuer.
Si vous choisissez **Home (Personnel)**, l'assistant configurations sera affiché.
- 3 Utilisez le bouton de curseur haut/bas pour choisir chaque fois, votre écran préféré.
- 4 Appuyez chaque fois sur le bouton vert pour confirmer votre choix et passer à l'écran suivant.
Les options suivantes seront affichées en séquence. Il est indiqué, dans l'entête, le nombre d'écrans terminés et le nombre d'écrans au total. L'assistant configurations vous fera passer en séquence, sur les réglages suivants : Image et son.
- 5 Appuyez une fois que le bouton vert pour mémoriser tous les réglages et revenir sur le menu d'installation.
Remarque : Lorsque vous sautez ou arrêtez l'assistant configurations, les réglages standard Philips sélectionnés pour vous seront alors choisis.
- 6 Appuyez sur le bouton rouge pour terminer la procédure de la première installation et afficher la première chaîne de télévision mémorisée.

Utilisation de la télécommande

Remarque : dans la majorité des cas, appuyez sur un bouton une fois pour activer la fonction. Appuyez une seconde fois pour désactiver la fonction. Lorsqu'un bouton active des options multiples, une liste est affichée. Appuyez à plusieurs reprises pour sélectionner l'élément suivant dans la liste. La liste disparaît automatiquement après 6 secondes ou appuyez sur **OK** pour la supprimer immédiatement.

POWER (Alimentation)

Appuyez sur ce bouton pour mettre le téléviseur hors/sous tension à partir/vers le mode d'attente. Un téléviseur n'est jamais complètement hors tension à moins qu'il ne soit débranché de la prise murale.

Menu de démonstration en marche/arrêt.

Boutons de couleur

Si des fonctions sont assignées aux boutons de couleur, ceux-ci sont affichés à l'écran.

OPTION

Pour sélectionner Audio Langue, Sous-titres, Format d'image, Égaliseur et Horloge.

OK

- pour activer un paramètre
- pour afficher la liste de chaînes en mémoire (selon la sélection réalisée sous le mode Installation [Antenne ou Câble])
- Lance la lecture du contenu dans l'application de navigateur Multimédia.

MENU

Menu Réglages en marche/arrêt.
Quitte le menu à partir du sous-menu.

VOL (Volume)

Appuyez sur + ou - pour régler le volume

MUTE (sourdine)

Permet de supprimer/rétablir le son.

SOURCE

Appuyez sur ce bouton à plusieurs reprises pour sélectionner la source - **AV 1, AV 2, HDMI 1, HDMI 2, SIDE** ou **TV** en mode TV, en fonction du branchement des périphériques.

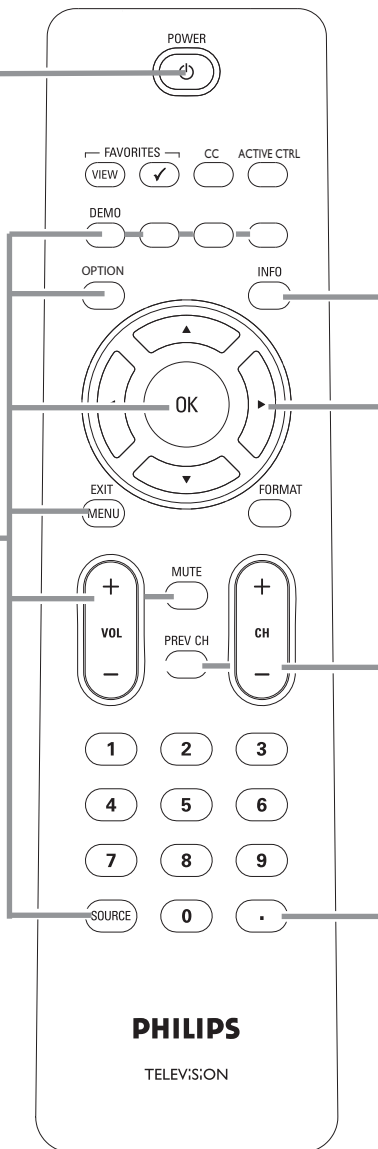

Boutons de curseur

Appuyez sur les boutons de curseur haut/bas, gauche/droite pour naviguer dans les menus

CH Sélection de chaîne

- Pour faire défiler les chaînes de télévision.
- Pour sélectionner entre des chaînes d'antenne ou de câblodiffusion, faites d'abord votre sélection à partir du menu Réglages.

Remarque : il n'est pas nécessaire de réaliser l'installation de nouveau une fois que vous avez recherché et mémorisé vos chaînes de télévision disponibles.

PREV CH

Appuyez sur ce bouton pour faire basculer entre la chaîne en cours d'affichage et la chaîne affichée précédemment.

Appuyez sur le point (.) pour les chaînes numériques.

INFO

Pour afficher des informations : appuyez sur ce bouton pour afficher des informations (si elles sont disponibles) sur la chaîne de télévision sélectionnée ou sur le programme ou dispositif externe. La qualité et précision des informations dans la bannière d'informations sont transmises par les diffuseurs. Les temps d'antenne pourront varier si le diffuseur se trouve dans un fuseau horaire différent.

A suivre

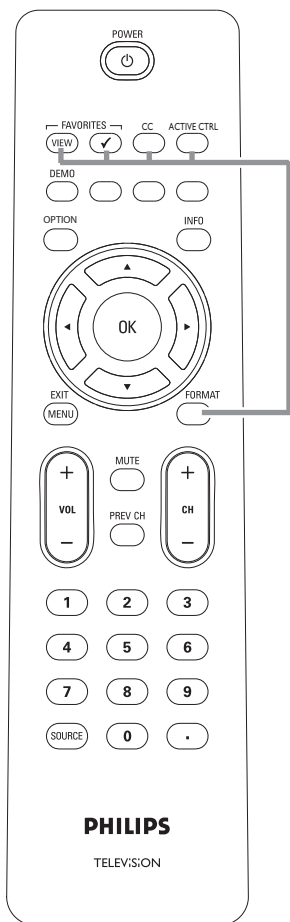

Bouton **FORMAT**

Appuyez sur ce bouton pour afficher une liste des formats d'affichage disponibles (selon le signal de réception). Vous pouvez ainsi choisir le format d'affichage de votre choix. Appuyez sur ce bouton à plusieurs reprises pour sélectionner un format d'image différent : Automatique, Super zoom, 4:3, Ext. Image 14:9, Ext. Image 16:9, Plein écran.

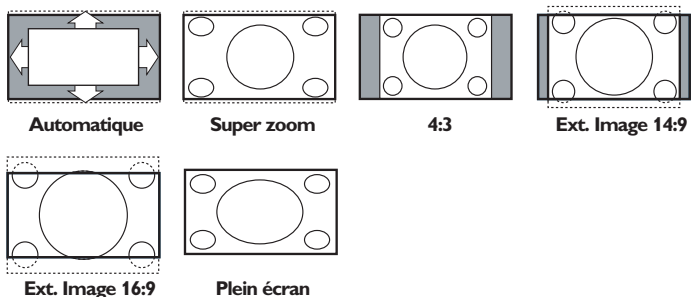

Automatique a pour effet d'agrandir l'image afin qu'elle remplisse l'écran au maximum. Super zoom supprime les barres noires sur les côtés des programmes 4:3 avec une distorsion minimale. En mode Ext. image 14:9, Ext. image 16:9 ou Super zoom, vous pouvez afficher les sous-titres avec le bouton de curseur haut/bas.

Remarque : avec les sources HD, les formats d'écran ne sont pas tous disponibles.

FAVORITES

- **VIEW** Pour afficher la listes de toutes les chaînes marquées comme favorites (y compris les sous chaînes).
- ✓ Aucune fonction.

CC (Sous-titres)

Sélectionnez **Allumer** ou **Éteindre** pour activer / désactiver l'option les Sous-titres.

ACTIVE CONTROL

Le téléviseur mesure et corrige continuellement tous les signaux d'entrée afin de fournir une image Supérieure.

Sélectionnez **Allumer** ou **Éteindre** pour activer / désactiver le Active Control.

Boutons de commande sur le téléviseur

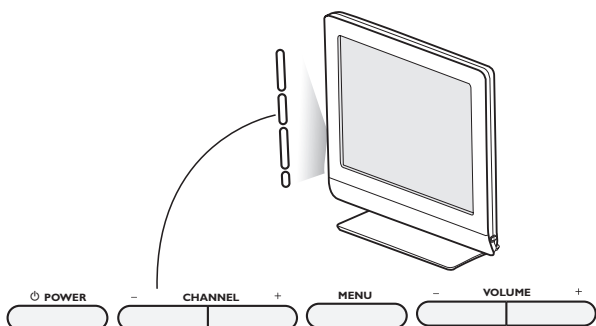

Si votre télécommande demeure introuvable ou est défectueuse, il est possible d'utiliser les boutons du téléviseur pour modifier certains des principaux paramètres.

Appuyez sur le bouton (power) d'alimentation pour mettre le téléviseur sous tension.

Appuyez sur les boutons :

- **VOLUME +** ou - pour régler le volume.
- **CHANNEL (CHAÎNE) +** ou - pour sélectionner les chaînes ou sources du téléviseur.

Vous pouvez utiliser le bouton **MENU** pour afficher le menu Réglages sans utiliser la télécommande.

Utilisez :

- les boutons **VOLUME +** ou - pour sélectionner les éléments de menu gauche/droite et les boutons **CHANNEL +** ou - pour sélectionner les éléments de menu haut/bas.

Réglages du téléviseur

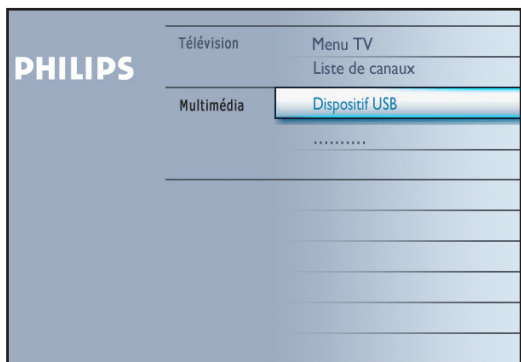

Assistant configurations

Chaque fois que vous avez fait un choix, appuyez sur le bouton vert pour confirmer votre choix.

- 1 Choisissez **Assistant configurations** et appuyez sur le bouton de curseur droit.

Remarque : Il vous sera demandé, au moyen d'écrans multifenêtres/pleins écrans de choisir les réglages de son, d'image et d'Ambilight que vous préférez pour arriver finalement à une configuration complète qui vous satisfait.

- 2 Appuyez sur le bouton vert pour revenir sur le menu TV.

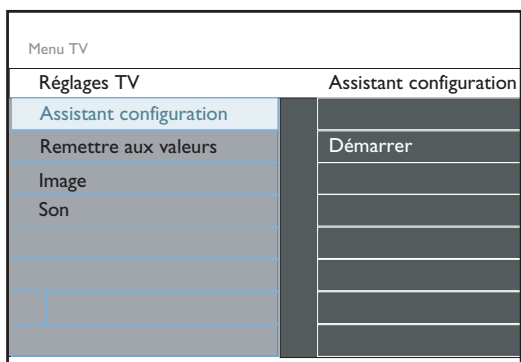

Remettre aux valeurs

Ceci vous permet de rétablir vos réglages de son et d'image aux réglages prédéfinis d'usine.

- 1 Choisissez **Remettre aux valeurs** et appuyez sur le bouton de curseur droit.

Un menu s'affiche vous permettant de choisir un des réglages standard pour l'image et le son.

Actuels : Montre les réglages actuels pour l'image et le son.

Naturel (le) : vous permet d'avoir vos réglages d'image et de son aux valeurs standard recommandées. Dans la plupart des cas, il vous est ainsi offert une expérience de visualisation correctement équilibrée.

Vive : vous permet d'avoir vos réglages d'image et de son sur des valeurs riches, utilisant les capacités du téléviseur au maximum.

Subtil : vous permet d'avoir vos réglages d'image et de son aux représentations les plus pures du contenu de la source d'origine.

- 2 Appuyez sur le bouton vert pour mémoriser le réglage choisi.

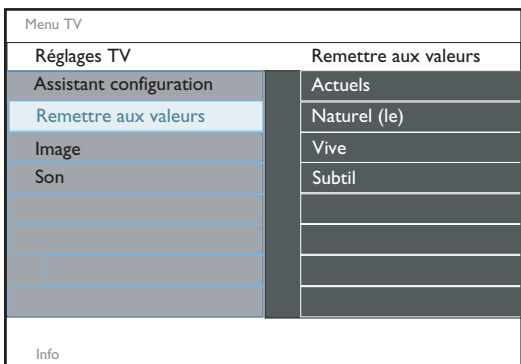

Menu TV / Réglages TV	
Image	Active Control
Temp. couleur sur mes.	Arrêt
Pixel Plus	Marche
Contraste dynamique	
DNR	
Réduction artefact MPEG	
Couleurs renforcées	
Active Control	
Format d'image	
Info	

Contraste dynamique

Cette option permet d'augmenter automatiquement le contraste des zones d'image foncées et brillantes à chaque retraçage de l'image à l'écran. Normalement, **Maximum** est sélectionné. Vous pouvez également sélectionner **Minimum, Médium, Maximum** ou **Arrêt**.

- 1 Appuyez sur le bouton de curseur droit pour accéder à la liste.
- 2 Sélectionnez l'un des paramètres avec les boutons de curseur haut/bas.
- 3 Appuyez sur le bouton de curseur gauche pour revenir au menu Image.

DNR (Réduction du bruit numérique)

Cette fonction filtre et réduit automatiquement les bruits dans l'image et améliore la qualité de l'image lorsque les signaux vidéo analogiques reçus sont faibles.

- 1 Appuyez sur le bouton de curseur droit pour accéder à la liste.
- 2 Sélectionnez **Arrêt, Minimum, Médium** ou **Maximum** selon le niveau de bruits dans l'image.
- 3 Appuyez sur le bouton de curseur gauche pour revenir au menu Image.

Réduction d'artefact MPEG

La mise en marche de la **réduction d'artefact MPEG** permet d'adoucir la transition sur le contenu numérique.

- 1 Sélectionnez **Marche** ou **Arrêt**.

Renforcement des couleurs

Cette fonction permet de corriger automatiquement le renforcement des verts et l'étirement des bleus. Les couleurs sont plus vives.

- 1 Appuyez sur le bouton de curseur droit.
- 2 Sélectionnez **Arrêt, Minimum, Médium** ou **Maximum** pour activer/désactiver le renforcement à l'aide du bouton de curseur droit.

Active Control

Le téléviseur mesure et corrige continuellement tous les signaux d'entrée afin de fournir la meilleure image possible.

- 1 Sélectionnez **Active Control**.
- 2 Appuyez sur le bouton de curseur droit pour accéder à la liste des valeurs d'Active Control.
- 3 Appuyez à plusieurs reprises sur le bouton de curseur droit pour sélectionner la **marche** ou l'**arrêt** de 'Active Control'.
Les paramètres de l'image sont optimisés continuellement. Ces éléments de menu ne peuvent pas être sélectionnés.
- 4 Appuyez sur le bouton **OK** ou attendez le dépassement du délai imparti pour effacer l'affichage Active Control.

Format d'image

Cet élément de menu s'utilise de la même façon que le bouton **FORMAT** de la télécommande.

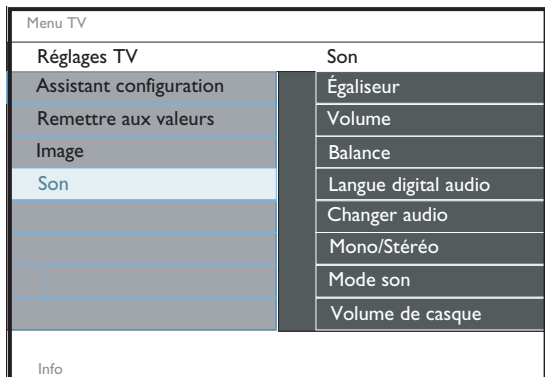

Menu Son

- 1 Sélectionnez **Son** à partir du menu Réglages TV.
- 2 Appuyez sur le bouton de curseur droit pour entrer sur le menu son.
- 3 Sélectionnez les éléments de menu avec les boutons de curseur haut/bas et faites vos réglages avec les boutons de curseur gauche/droite.
Veillez noter que les réglages de mise au point sont en milieu de gamme lorsque l'indicateur est au centre.

Égaliseur

Vous permet de changer la réponse de fréquence de son pour satisfaire vos préférences.

Volume

Permet de régler le niveau de sortie du son.

Balance

Permet de régler la sortie des haut-parleurs droit et gauche afin d'obtenir la meilleure reproduction stéréophonique pour votre position d'écoute.

Langue audio numérique (sélectionnable seulement avec les signaux de diffusion numériques)

Permet de sélectionner la langue de votre choix dans le cas de programmes à pistes sonores multilingues (si disponibles avec signaux de diffusion numériques).
Remarque : la langue par défaut des chaînes numériques est la langue de menu installée.

Changer audio (sélectionnable seulement avec les signaux de diffusion analogiques)

Permet de basculer entre le programme principal et la voie audio secondaire (SPA) lorsque disponible.

Mono/Stéréo

Permet de sélectionner par chaîne TV, le son mono ou stéréo lorsque la transmission analogique stéréo est disponible.

Mode Son

Permet de sélectionner les modes pour la lecture audio en stéréophonie ou ambiophonie selon les signaux de diffusion ou les signaux des entrées externes reçues.

Volume du casque d'écoute

Permet de contrôler le niveau sonore des casques d'écoute.

AVL (limiteur de volume automatique) (disponible seulement avec les signaux de diffusion analogiques ou non numériques)

Permet de réduire automatiquement les différences de volume entre les chaînes et les programmes pour fournir un niveau général plus constant. Permet également de réduire les nuances du son.

Volume Delta

Permet de corriger toute différence permanente de volume entre les chaînes de télévision ou les sources externes.

Auto surround

Le diffuseur peut parfois émettre des signaux spéciaux pour les programmes codés en ambiophonie. Le téléviseur passe automatiquement au meilleur mode ambiophonique lorsque **Auto surround** est réglé à **Marche**.

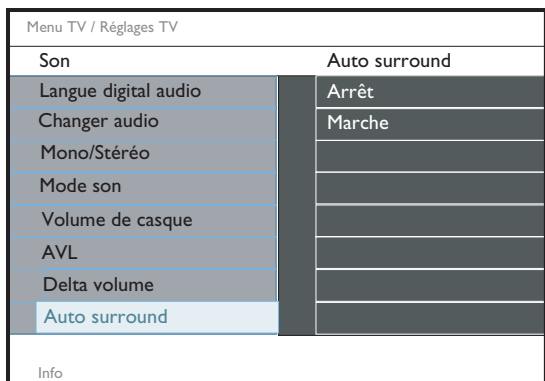

Fabriqué sous licence de Dolby Laboratories.
'Dolby' et le symbole double-D sont des marques de commerce de Dolby Laboratories.

Menu TV	Options
Réglages TV	Sous-titres codés
Options	Service sous-titres
Installation	Services sous-titres numér
	Options sous-titres numér
	Arrêt programmé
	Verrouillage
	Changez code
	Minuterie marche

Info

Remarque : les sous-titres n'emploient pas toujours une grammaire et une orthographe correctes. Les programmes de télévision et les commerciaux publicitaires ne sont pas toujours conçus pour la diffusion avec les informations de sous-titres incluses. Consultez le guide des programmes de télévision de votre région pour les chaînes de télévision et les heures des spectacles sous-titrés codés. Les programmes sous-titrés sont généralement indiqués dans l'horaire de télévision accompagnés de marques de service comme 'CC' (Closed Captions).

Menu Options

- 1 Sélectionnez **Options** à partir du menu TV.
- 2 Appuyez sur le bouton de curseur droit pour accéder au menu Options.
- 3 Sélectionnez les éléments de menu avec les boutons de curseur haut/bas et faites vos réglages avec les boutons de curseur gauche/droite.

Sous-titres

Affiche sur l'écran de téléviseur le texte CC ou CS diffusé selon le service CC ou CS choisi dans le **service sous-titres**. Ce texte peut être affiché de façon permanente (en supposant que le service est offert par le programme) ou seulement lorsque la sourdine est activée.

- 1 Appuyez sur le bouton de curseur droit après avoir sélectionné Sous-titres.
- 2 Sélectionnez **Marche**, **Arrêt** ou **Marche en sourdine**.

Service sous-titres

Cette option vous permet de sélectionner les niveaux de service de sous-titres de diffusion analogique à afficher.

Les sous-titres codés pour malentendants vous permettent de lire le contenu vocal des programmes de télévision sur votre écran TV. Cette fonction, à l'intention des malentendants, utilise des 'boîtes de texte' à l'écran pour afficher les dialogues et les conversations en même temps que le programme de télévision. Les sous-titres apparaissent à l'écran durant les télédiffusions contenant des sous-titres.

- 1 Sélectionnez **Service sous-titres**.
- 2 Appuyez sur le bouton de curseur droit.
- 3 Sélectionnez le service de sous-titres de votre choix :
 - **CC 1, 2, 3** ou **4**
Dialogue (et descriptions) des actions d'un programme de télévision sous-titrés.
CC 1 est le mode le plus utilisé. **CC 2** peut être utilisé pour des langues alternatives si elles sont transmises.
 - **T 1, 2, 3** ou **4**
Souvent utilisés pour les guides de chaînes, horaires, informations de tableau d'affichage pour les programmes sous-titrés, nouvelles, renseignements météorologiques ou rapports de marché boursier.
Les services de sous-titres ne sont pas nécessairement tous utilisés par une chaîne de télévision lors de la transmission d'un programme sous-titré.
- 4 Voir sous-titres dans TV, **Menu options**, voir ci-dessus, pour mettre en route ou arrêter le service sous-titres.

Remarque : votre téléviseur affiche les sous-titres conformément à la norme EIA-608 et en respectant le paragraphe 15.119 des règlements de la FCC.

Comment mettre en marche

Pour mettre la fonction de sous-titres en MARCHE, accédez à option ==> sous-titres puis sélectionnez 'Marche' ou 'Marche en sourdine'.

Si vous connectez sa boîtier de décodage au moyen de HDMI ou une entrée de vidéo composant, ne pourra pas sélectionner les sous-titres à travers de son TV. Ils pourront seulement être sélectionnés au moyen de sa boîtier de décodage.

Service de sous-titres numérique

Cette option vous permet de configurer la façon dont vous choisissez d'afficher les sous-titres numériques. Sélectionnez l'une des chaînes de service numérique offertes par le fournisseur de sous-titres. Il existe 6 services standard.

Service 1 est désigné comme le service de sous-titres principal.

Ce service contient les sous-titres mot à mot, ou presque mot à mot pour la langue principale parlée dans l'audio du programme s'y rattachant.

Service 2 est désigné comme le service de deuxième langue. Ce service contient les sous-titres dans une deuxième langue qui sont des traductions des sous-titres du service de sous-titres principal. Les autres sous chaînes de service ne sont pas préassignées. L'utilisation des autres chaînes de service est à la discrétion du fournisseur de sous-titres individuel.

Menu TV	
Options	Options sous-titres numér.
Sous-titres codés	Rétablir les valeurs
Service sous-titres	Taille
Services sous-titres numér.	Style
Options sous-titres numér.	Couleur du texte
Arrêt programmé	Opacité du texte
Verrouillage	Couleur du fond
Changez code	Opacité du fond
Minuterie marche	Type du bord
Info	

Options de sous-titres numériques

Cette option vous permet de modifier l'affichage des sous-titres numériques à l'écran de votre téléviseur.

Sélectionnez l'une des options suivantes pour modifier les caractéristiques visuelles des sous-titres numériques de votre téléviseur.

- Rétablir les valeurs**
 Sélectionnez cette option pour rétablir les options de sous-titres numériques aux réglages par défaut du fournisseur de sous-titres. Appuyez sur le bouton **OK** pour confirmer.
- Taille**
 Sélectionnez cette option pour choisir la taille d'affichage des sous-titres selon vos préférences. Sélectionnez **Défaut (automatique)**, **Petit**, **Normal** ou **Grand** et appuyez sur **OK** pour confirmer.
- Style**
 Sélectionnez cette option pour sélectionner le style de police d'affichage des polices selon vos préférences. Sélectionnez entre **Défaut**, **Sérief à espacement fixe**, **Sérief**, **Sans sérief à espacement fixe**, **Sans sérief**, **Casual**, **Cursive** ou **Petites capitales**.
- Texte**
 Sélectionnez cette option pour choisir la couleur du texte ou l'opacité des boîtes de texte des sous-titres selon vos préférences. Sélectionnez une couleur et l'une des options d'opacité.
- Fond**
 Sélectionnez cette option pour choisir la couleur de fond des caractères ou l'une des options d'opacité de fond des affichages de sous-titres selon vos préférences. Sélectionnez une couleur et l'une des options d'opacité.
- Bord**
 Sélectionnez cette option pour sélectionner la couleur du bord et les options types d'affichage selon vos préférences. Sélectionnez une couleur et l'une des options type.

Arrêt programmé

Permet de régler une période de temps après laquelle le téléviseur se met automatiquement en attente.

- Sélectionnez **Arrêt programmé**.
- Appuyez sur le bouton de curseur droit.
- Sélectionnez une valeur avec les boutons de curseur haut/bas. Cette liste propose des valeurs de **0** à **180 minutes**. Lorsque réglé à **0**, l'arrêt programmé est désactivé. Vous pouvez toujours éteindre votre téléviseur plus tôt ou modifier l'horaire choisi.

Menu de verrouillage

Menu TV	
Options	Verrouillage
Sous-titres codés	Verrouiller après
Service sous-titres	Verrouillage de chaîne
Services sous-titres numér.	Verrou qualifications TV
Options sous-titres numér.	Verrou qualif. Ciné
Arrêt programmé	
Verrouillage	
Changez code	
Minuterie marche	
Info	

Menu de verrouillage

Ce menu permet de contrôler certaines fonctions spéciales pour les chaînes de télévision.

- Sélectionnez **Verrouillage** dans le menu Options avec le bouton de curseur bas/haut.
- Appuyez sur le bouton de curseur droit pour entrer sur le menu de verrouillage.
- Il vous sera demandé d'entrer votre code (Voir ci-dessous). Suivez les instructions à l'écran.

Régler/Changer CODE

- Sélectionnez **Régler** ou **Changer CODE** à l'aide du bouton de curseur bas.
- Si aucun code n'existe, l'élément de menu est réglé à **Régler CODE**. Suivez les instructions à l'écran. Si un code a déjà été créé, l'élément de menu est réglé à **Changer CODE**. Suivez les instructions à l'écran. Toutes les combinaisons de chiffres de 0000 à 9999 sont valides.
- Le menu **Préférences de menu** est affiché de nouveau avec un message confirmant la création de votre CODE.

Menu TV / Options	
Verrouillage	Verrou qualifications TV
Verrouiller après	Tous
Verrouillage de chaîne	NR
Verrou qualifications TV	G
Verrou qualif. Ciné	PG
	PG-13
	R
	NC-17
	X
Info	

- NR** Not rated (sans qualification)
- G** films au contenu modéré, appropriés à tous les âges
- PG** films pour lesquels une surveillance parentale est recommandée. Ceux-ci peuvent contenir certaines scènes corsées ou violentes ou quelquefois un mauvais langage.
- PG-13** films pour lesquels une surveillance parentale est recommandée dans le cas de jeunes de moins de 13 ans.
- R** réservé aux adultes. Ces films contiennent généralement des scènes sexuelles offensives ou un mauvais langage et peuvent être inappropriés aux jeunes de moins de 17 ans. Surveillance ou permission parentale obligatoire.
- NC-17** même avec la permission parentale, défendu aux jeunes de moins de 17 ans. Plus de scènes sexuelles offensives, de violence ou de mauvais langage.
- X** films qui se concentrent généralement sur le sexe, la violence et/ou un mauvais langage. Connus également sous le nom de pornographie.

Menu TV / Options	
Verrouillage	Verrou qualif. région
Verrouiller après	
Verrouillage de chaîne	Veillez introduire votre code
Verrou qualifications TV	
Verrou qualif. Ciné	
Verrou qualif. région	
Info	

Verrouillage des qualifications cinéma

Cette fonction vous permet de contrôler l'accès à des films individuels selon leur qualification de la MPAA (Motion Picture Association of America)

- 1 Sélectionnez **Verrou qualif. Ciné** avec le bouton de curseur bas.
- 2 Appuyez sur le bouton de curseur droit pour accéder à la liste.
- 3 Sélectionnez une qualification de cinéma avec le curseur haut/bas.
- 4 Appuyez sur **OK** pour activer/désactiver la qualification sélectionnée.

Chaque élément de qualification est accompagné d'un graphique encadré servant à indiquer si le programme portant cette qualification est présentement verrouillé :

- encadré avec un « X » : les films portant cette qualification sont verrouillés.
- encadré vide : les films portant cette qualification sont déverrouillés.

Lorsque **Tous** est sélectionné, tous les éléments de la liste de qualification cinéma sont sélectionnés.

(Tous les films sont verrouillés.)

Si, lorsque **Tous** est sélectionné, tout autre élément est désélectionné, alors **Tous** est automatiquement désélectionné.

Si **NR** est sélectionné, aucun autre élément n'est sélectionné.

Lorsque tout autre élément a été sélectionné, toutes les qualifications suivantes sont également sélectionnées, de sorte que tous les films portant cette qualification seront verrouillés.

Verrouillage de qualification Région

Cette fonction vous permet de contrôler l'accès aux programmes numériques selon les qualifications des régions téléchargées.

- 1 Sélectionnez **Verrou qualif. région** avec le bouton de curseur bas.
- 2 Appuyez sur le bouton de curseur droit pour accéder à la liste.
- 3 Sélectionnez une qualification selon la région avec les boutons de curseur haut/bas, et entrez, si elle est présente, dans la liste avec les qualifications selon le contenu à l'aide du bouton de curseur droit puis sélectionnez une qualification selon le contenu.
- 4 Appuyez sur **OK** pour activer/désactiver la qualification sélectionnée.
- 5 Sélectionnez une autre qualification selon le contenu, au besoin, et appuyez sur **OK** de nouveau.

Chaque élément de qualification est accompagné d'un graphique encadré servant à indiquer si le programme portant cette qualification est présentement verrouillé :

- encadré avec un « X » : tous les éléments dans la liste selon le contenu sont également verrouillés ;
- encadré vide : l'article n'est pas sélectionné ;
- encadré avec un '/' : certaines qualifications selon le contenu sont sélectionnés/désélectionnés

Régler/Changer CODE

- 1 Sélectionnez **Régler** ou **Changer CODE** à l'aide du bouton de curseur bas.
- 2 Si aucun code n'existe, l'élément de menu est réglé à **Régler CODE**. Suivez les instructions à l'écran. Si un code a déjà été créé, l'élément de menu est réglé à **Changer CODE**. Suivez les instructions à l'écran. Toutes les combinaisons de chiffres de 0000 à 9999 sont valides.
- 3 Le menu **Préférences de menu** est affiché de nouveau avec un message confirmant la création de votre code.

Remarque : - à partir de maintenant, votre téléviseur, toutes les semaines, se mettra automatiquement en marche sur la chaîne choisie, au jour choisi, à l'heure choisie, jusqu'à ce que l'option **Minuterie marche** soit à nouveau interrompue.
- Un seul **Minuterie marche** peut être réglé.

Minuterie marche (applique seulement pour des canaux outre l'air)

Lorsque le téléviseur est en veille, il permet de mettre en marche automatiquement votre téléviseur sur une chaîne spécifiée, à une heure spécifiée.

- ❶ Sélectionnez **Minuterie marche**.
- ❷ Appuyez sur le bouton de curseur droit pour accéder au menu **Minuterie marche**.
- ❸ Sélectionnez **Minuteur** et appuyez sur le bouton de curseur droit.
- ❹ Sélectionnez **Marche**.
- ❺ Sélectionnez **Chaîne** et ensuite la chaîne TV sur laquelle vous voulez que votre téléviseur se mette en marche à une heure et un jour sélectionnés.
- ❻ Sélectionnez **Jour** et ensuite un jour de la semaine ou sélectionnez **Daily (Tous les jours)**.
- ❼ Sélectionnez **Heure** et entrez l'heure avec les touches numériques ou le bouton de curseur haut/bas.
- ❽ Appuyez sur **OK** pour activer.
- ❾ Appuyez sur le bouton de curseur gauche pour revenir sur le menu **Options** ou appuyez sur la touche **MENU** pour quitter le menu.

Menu Installation

Menu TV	Installation
Réglages TV	Langue
Options	Chaînes
Installation	Préférences
	Connexions
	Horloge
	Rétablir réglages AV
	Mise à niveau logiciel
Info	

Sélection de la langue de menu

- ❶ Appuyez sur le bouton **MENU** de la télécommande.
- ❷ Appuyez sur le bouton de curseur bas pour sélectionner **Installation** à partir du menu TV.
- ❸ Appuyez sur le bouton de curseur droit pour accéder au menu **Installation**.
- ❹ Sélectionnez **Langue** et accédez à la liste de langues disponibles à l'aide du bouton de curseur droit.
- ❺ Sélectionnez la langue à l'aide des boutons de curseur haut/bas et appuyez sur **OK** pour confirmer votre sélection.
- ❻ Continuez avec le menu **Installation**.

Menu Chaînes

Menu TV	Chaînes
Installation	Programmation auto
Langue	Mise à jour install.
Chaînes	Installation chaîne faible
Préférences	Mode installation
Connexions	Désinstaller chaînes
Horloge	
Rétablir réglages AV	
Mise à niveau logiciel	
Info	

Mémorisation des chaînes de télévision

- ❶ Sélectionnez **Chaînes** à partir du menu **Installation**.
- ❷ Appuyez sur le bouton de curseur droit pour accéder au menu **Chaînes**.
- ❸ Sélectionnez **Programmation auto** à partir du menu **Chaînes**.
- ❹ Appuyez sur le bouton de curseur droit pour accéder au menu de programmation auto.
- ❺ Appuyez sur le bouton **OK**.
- ❻ Sélectionnez **Câble** ou **Antenne** comme mode d'installation.

Lorsqu'**Antenne** est sélectionnée, le téléviseur détecte les signaux d'antenne et recherche les chaînes de télévision d'antenne (NTSC et ATSC) disponibles dans votre région.

Lorsque **Câble** est sélectionné, le téléviseur détecte les signaux fournis par le service du câble et recherche les chaînes de câblodiffusion (modulés NTSC, ATSC, QAN) disponibles dans votre région.

Assurez-vous de vous enregistrer auprès de votre câblodiffuseur et de bien réaliser vos connexions.

- ❷ Appuyez sur le bouton vert « **Suivant** » de la télécommande.
Remarque : toutes les chaînes doivent être déverrouillées afin d'être autoprogrammées. Au besoin, entrez votre CODE pour déverrouiller toutes les chaînes.
- ❸ Appuyez sur le bouton vert « **Démarrer** » pour démarrer la programmation automatique. L'écran de menu est supprimé et un indicateur affiche la progression de la programmation automatique. La barre de progression indique le nombre de chaînes de télévision analogiques et numériques détecté.

Lorsque la programmation automatique est terminée, un message est affiché confirmant que la procédure est terminée. Appuyez sur le bouton rouge « **Terminer** » et l'écran retourne au menu **Installation**.

Menu TV	
Installation	Préférences
Langue	Région
Chaînes	OSD
Préférences	Montrer les alertes d'urgence
Connexions	Table cotes téléchargée
Horloge	
Rétablir réglages AV	
Mise à niveau logiciel	
Info	

Remarque : La signalisation des alertes d'urgence n'est pas possible lors :

- de la navigation des contenus ;
- avec des sources vidéo analogiques.

Remarques :

- il est toujours possible de supprimer le message à l'écran.
- l'affichage du message recouvre les éléments de menu ou les autres messages affichés à l'écran.

Préférences

- 1 Appuyez sur le bouton **MENU**.
- 2 Sélectionnez **Installation** à l'aide du bouton de curseur bas et appuyez sur le bouton de curseur droit pour sélectionner le menu **Préférences**.

Région

Ceci vous permet de choisir la région de l'installation de votre téléviseur. Si vous choisissez Shop (Magasin), les réglages de l'image et du son seront ceux prédéfinis. La région Home (personnel) vous donnera la possibilité complète de changer les réglages prédéfinis pour l'image et le son.

OSD

- 1 Sélectionnez **OSD**.
- 2 Appuyez sur le bouton de curseur droit pour sélectionner **Normal** ou **Minimum**.

Normal permet d'activer continuellement l'affichage du numéro de chaîne (pour un max. de 10 minutes) et l'affichage étendu de la chaîne de télévision et des informations sur les programmes à l'écran. Par exemple des informations sur le programme principal ou auxiliaire, la qualité du signal d'entrée des dispositifs externes connectés, le format d'affichage, le mode audio, la disponibilité des services de sous-titres, la langue audio, la qualification et le réglage de l'arrêt programmé.

Minimum permet d'activer l'affichage des informations de chaîne diminuées.

Remarque : lorsque Sous-titres est activé, l'affichage continu du numéro de chaîne et de l'horloge n'est pas possible. La barre du volume ne sera pas visible.

Montrer les alertes d'urgences (EAS)

Cette option vous permet de sélectionner le niveau de priorité d'alerte des informations disséminées par le télédiffuseur. La norme SCTE18 définit une méthode de signalisation d'alerte permettant aux systèmes de câblodiffusion de signaler les urgences aux dispositifs numériques comme des boîtiers de décodage, des téléviseurs numériques et des magnétoscopes numériques.

Le schéma de signalisation d'alerte défini par cette norme permet à un télédiffuseur de disséminer des informations d'alerte liées aux urgences et alertes au niveau provincial ou local de façon économique et efficace en nuisant au minimum à la programmation.

Un message d'alerte aura l'une des priorités suivantes : **Faible**, **Moyen**, **Élevé** ou **Maximum**.

Le message d'alerte avec une priorité **Élevé** ou **Maximum** sera toujours affiché. Le message d'alerte de priorité **Faible** ou **Moyen** sera affiché ou non selon le réglage sélectionné.

Important : Lorsque l'horloge du téléviseur n'est pas définie, les alertes d'urgence ne seront pas affichées.

Le message d'alerte contiendra les informations suivantes :

- le texte d'alerte d'urgence
- l'heure de début + date
- l'heure de fin + date.

- 1 Sélectionnez **Montrer les alertes d'urgence** à partir du menu Préférences.
- 2 Appuyez sur le bouton de curseur droit et sélectionnez l'une des options d'alerte :
 - Toujours, lorsque vous voulez que les messages d'alerte d'urgence soient affichés lorsqu'ils sont disponibles ;
 - Sauter les priorités faibles, lorsque vous voulez que les messages à priorité faible ne soient pas affichés ;
 - Sauter les priorités faibles/moyennes lorsque vous voulez que seuls les messages à priorité élevée soient affichés.

Important : Si vous avez oublié votre CODE !

- 1 Sélectionnez **Changer CODE** à partir du menu Préférences et appuyez sur le bouton de curseur droit.
- 2 Appuyez sur le bouton de curseur droit pour saisir le code prépondérant **0-7-1-1**.
- 3 Appuyez sur le curseur de nouveau puis entrez un nouveau code personnel de 4 chiffres. Le code précédent est effacé et le nouveau code est enregistré.

Menu TV	
Installation	Connexions
Langue	AV1
Chaînes	AV2
Préférences	HDMI 1
Connexions	HDMI 2
Horloge	LATÉRAL
Rétablir réglages AV	Audio in L/R
Mise à niveau logiciel	
Info	

Remarque : - Le réglage de l'horloge est nécessaire pour que la fonction Verrouiller après puisse fonctionner correctement
 - Les sous-titres ne sont pas affichés lorsque l'horloge est en cours d'affichage. Appuyez sur le bouton Clock (Horloge) de nouveau pour désactiver l'horloge si vous voulez afficher les sous-titres.

Menu TV	
Installation	Horloge
Langue	Mode horloge auto
Chaînes	Heure
Préférences	Jour
Connexions	Fuseau horaire
Horloge	Heure d'été
Rétablir réglages AV	
Mise à niveau logiciel	
Info	

La majorité des chaînes de télévision ne transmettent pas d'informations d'horloge. Il existe bien quelques chaînes du câble qui le font mais celles-ci se trouvent à la toute fin des chaînes. Il n'y a pas de transmission de l'heure dans les chaînes d'antenne. Dans ces cas, la recherche de l'heure prend beaucoup de temps ou il n'y a pas d'heure du tout.

Téléchargement du tableau de qualifications

Cette fonction vous permet d'ajouter des options de verrouillage de qualification Région à côté de vos options actuelles.

- 1 Sélectionnez **Téléchargement du tableau de qualifications** à l'aide du bouton de curseur bas.
- 2 Appuyez sur le bouton de curseur droit pour accéder à la liste. Vous êtes invité à entrer votre code. Si le code est correct, vous pouvez choisir Marche/Arrêt pour télécharger le tableau de qualifications.
- 3 Sélectionnez marche/arrêt pour télécharger le tableau de qualifications.
- 4 Appuyez sur **OK** pour activer/désactiver la sélection.

Remarque : avant d'activer, assurez-vous que des qualifications régionales sont diffusées.

Connexions

Ce menu vous permet d'identifier les dispositifs externes que vous avez raccordés à l'entrée/sortie externe.

- 1 Sélectionnez **Connexions** à partir du menu Installation.
- 2 Appuyez sur le bouton de curseur droit pour accéder à la liste de types de dispositifs raccordés à l'entrée sélectionnée.
- 3 Sélectionnez le dispositif externe à l'aide des boutons de curseur haut/bas.

Lorsque vous avez sélectionné **AV1, AV2, HDMI 1, HDMI 2, Latéral** ou **Audio in L/R**, une liste est affichée permettant d'identifier les dispositifs externes raccordés à cette entrée.

Remarque : si le dispositif externe ne dispose que d'une sortie DVI, utilisez un câble adaptateur DVI vers HDMI pour raccorder au connecteur HDMI. Vous devez également raccorder le câble audio aux prises **AUDIO L** (gauche) et **R** (droite). Allez ensuite sur **Menu => Menu TV => Installation => Connexions => Audio in L/R => AV1**.

Horloge

Cette option vous permet d'utiliser votre téléviseur comme horloge.

Mode horloge auto

- 1 Sélectionnez **Horloge** à partir du menu TV.
- 2 Appuyez sur le bouton de curseur droit pour sélectionner le **Mode horloge auto**.
- 3 Appuyez sur le bouton de curseur droit pour indiquer au téléviseur de faire la recherche de l'heure automatiquement ou manuellement.

Chaîne horloge auto (disponible seulement lorsque le mode Horloge auto est réglé à Automatique)

À l'aide des boutons de curseur, sélectionnez le numéro de chaîne où l'heure peut être obtenue par le téléviseur. Généralement, l'heure peut être trouvée sur la chaîne PBS ainsi que certaines autres chaînes.

Remarque : si Manuel a été sélectionné sous le mode d'horloge automatique, l'élément de menu de chaîne d'horloge automatique ne peut pas être sélectionné.

Heure - Jour (disponible uniquement lorsque le mode Horloge Auto est réglé sur Manuel)

Avec les boutons de curseur, sélectionnez et saisissez l'heure et le jour correct. Si **Horloge auto mode manuel** a été sélectionné et qu'aucune recherche de l'heure n'a été effectuée, le système utilisera l'heure et le jour saisis.

Fuseau horaire (disponible seulement lorsque le mode Horloge auto est réglé à Automatique).

Cette fonction vous permet de sélectionner votre fuseau horaire local. Les informations d'heure de diffusion corrigeront automatiquement l'affichage de l'heure selon votre heure locale.

- 1 Sélectionnez **Fuseau horaire** avec le bouton de curseur bas.
- 2 Appuyez sur le bouton de curseur droit pour sélectionner votre fuseau horaire local.

Heure d'été (disponible seulement lorsque le mode Horloge auto est réglé à Automatique)

L'heure d'été est réglée automatiquement par des signaux de diffusion spéciaux. Cet élément de menu vous permet de désactiver le paramètre automatique d'heure d'été. Cette fonction est utile si vous habitez dans une région ou province où l'heure d'été ne s'applique pas mais que vous recevez des chaînes en provenance de régions où des signaux d'heure d'été sont diffusés.

- 1 Sélectionnez **Heure d'été** à l'aide du bouton de curseur bas.
- 2 Appuyez sur le bouton de curseur droit pour sélectionner **Automatique** pour une correction automatique de l'horloge pour l'heure d'été, selon des signaux de diffusion spéciaux.
- 3 Sélectionnez **Arrêt** pour désactiver la correction automatique de l'heure selon les signaux de diffusion spéciaux.

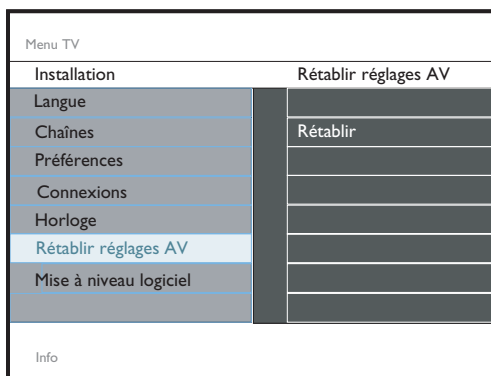

Remettre réglages AV

Cette fonction vous permet de rétablir la majorité des paramètres d'image et de son à leurs réglages prédéfinis en usine.

- 1 Sélectionnez **Remettre les réglages** à l'aide du bouton de curseur bas.
- 2 Appuyez sur le bouton de curseur droit.
- 3 Appuyez sur **OK** pour effacer les paramètres et les réinitialiser à leurs valeurs par défaut.

Mise à niveau logiciel

Ce menu vous permet de faire la mise à niveau du logiciel de votre téléviseur à l'aide d'un dispositif USB.

Mise à niveau USB

Il est possible de lancer une procédure de mise à niveau à partir d'une mémoire portable USB. Le dispositif de mémoire doit être enregistré avec l'image (et structure) de mise à niveau appropriée que vous trouverez dans le site web de Philips à www.philips.com/support.

Connexion de dispositifs externes

1a Boîtier de décodage vers téléviseur

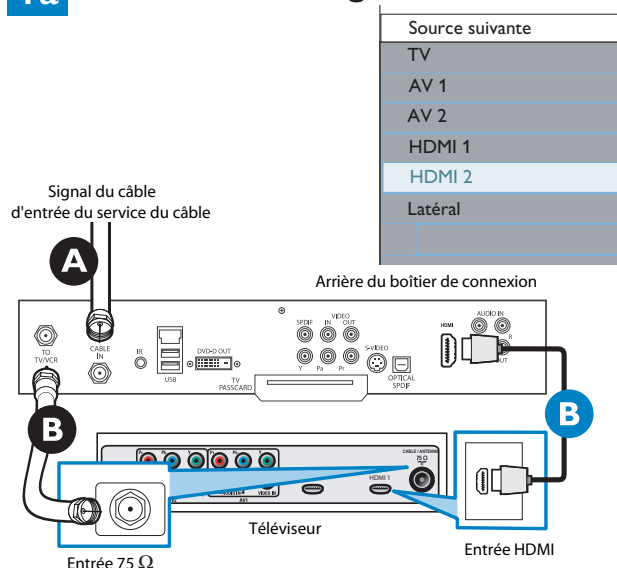

Avec HDMI

- Raccordez le câble RF du mur à l'entrée à l'arrière du boîtier de connexion. Réglez l'interrupteur de sortie du boîtier de décodage à CH3 ou CH4 et réglez le téléviseur à la même chaîne. *Dans certains cas, le boîtier de connexion se syntonise automatiquement à la chaîne 3 ou 4 et vous n'avez qu'à changer les chaînes jusqu'à ce que l'image apparaisse.*
- Raccordez le boîtier de connexion au téléviseur à l'aide d'un câble HDMI. *Remarque : si le dispositif externe ne dispose que d'une sortie DVI, utilisez un câble adaptateur DVI vers HDMI pour raccorder au connecteur HDMI. Vous devez également raccorder le câble audio aux prises **AUDIO L** (gauche) et **R** (droite). Allez ensuite sur **Menu => Menu TV => Installation => Connexions => Audio in L/R => AV1**.*

Avec un câble RF

- Raccordez le câble RF du mur à l'entrée à l'arrière du boîtier de connexion.
- Utilisez un second câble RF pour raccorder le boîtier de connexion à l'entrée d'antenne du téléviseur. *Cette connexion fournit le son en monophonie. Pour un son en stéréophonie, utilisez également la connexion audio/vidéo composite (se reporter au panneau 3).*

1b Boîtier de décodage vers téléviseur

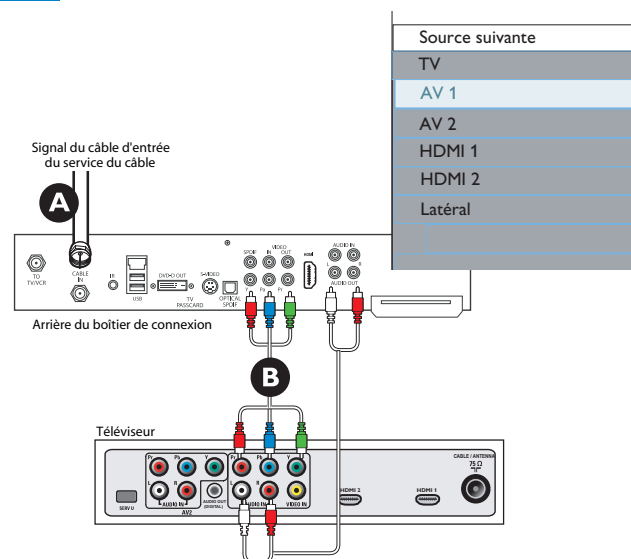

Avec l'entrée vidéo composant

- Raccordez le câble vidéo composant à l'entrée à l'arrière du boîtier de connexion.
- Mettez le téléviseur ainsi que le lecteur DVD / enregistreur DVD sous tension. Appuyez sur le bouton CH+ ou CH- de la télécommande pour accéder à la vidéo fournie par HDMI.

Insérez un DVD préenregistré dans le lecteur DVD/enregistreur DVD et appuyez sur le bouton de lecture (PLAY) pour vérifier le raccordement.

2a Lecteur DVD ou enregistreur DVD à balayage progressif vers téléviseur

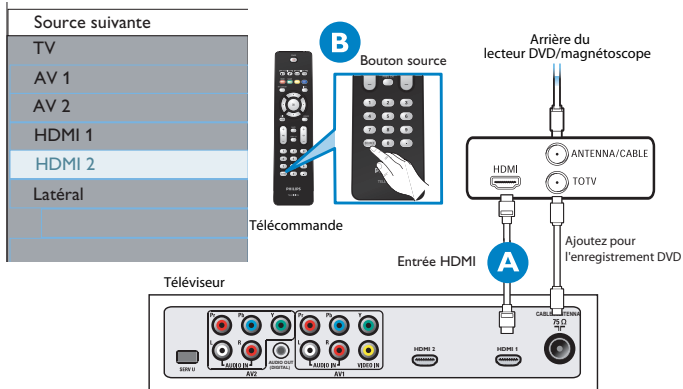

Avec HDMI

- Raccordez le lecteur DVD / enregistreur DVD au téléviseur à l'aide du câble HDMI.
- Mettez le téléviseur ainsi que le lecteur DVD / enregistreur DVD sous tension. Appuyez sur le bouton CH+ ou CH- de la télécommande pour accéder à la vidéo fournie par HDMI.

Insérez un DVD préenregistré dans le lecteur DVD/enregistreur DVD et appuyez sur le bouton de lecture (PLAY) pour vérifier le raccordement.

2b Lecteur DVD/enregistreur DVD à balayage progressif vers téléviseur

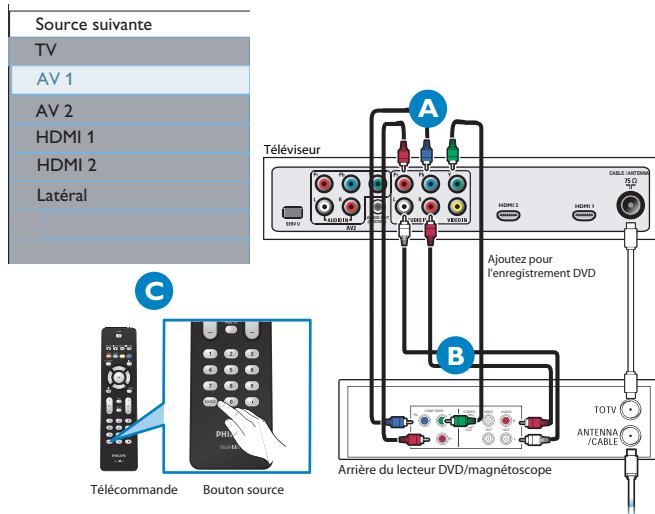

Avec l'entrée vidéo composant (YPbPr)

- Insérez les connecteurs vidéo composant dans leurs prises correspondantes sur le lecteur DVD/enregistreur DVD et le téléviseur (Y, Pb et Pr).
- Raccordez les câbles audio rouge/blanc dans les prises de sortie audio du lecteur DVD / enregistreur DVD et les entrées audio AV du téléviseur.
- Mettez le téléviseur ainsi que le lecteur DVD / enregistreur DVD sous tension. Appuyez sur le bouton AV de la télécommande jusqu'à ce que la source connectée apparaisse à l'écran du téléviseur.

Insérez un DVD préenregistré dans le lecteur DVD/enregistreur DVD et appuyez sur le bouton de lecture (PLAY) pour vérifier le raccordement.

3 Lecteur DVD/enregistreur DVD/magnéto vers téléviseur

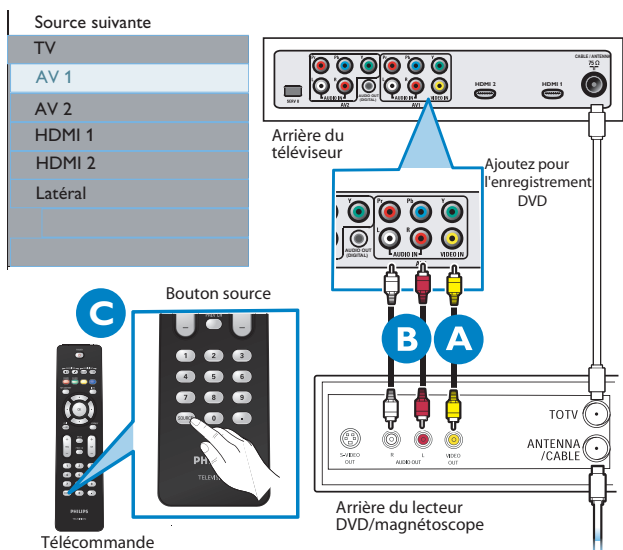

Avec l'audio/vidéo composite

- Raccordez le câble vidéo composite à l'entrée vidéo à l'arrière du téléviseur et à la sortie vidéo à l'arrière du lecteur DVD/enregistreur DVD/magnéto.
- Raccordez les câbles audio (rouge/blanc) aux entrées AV audio à l'arrière du téléviseur et aux sorties Audio à l'arrière du lecteur DVD/enregistreur DVD/magnéto.
- Mettez le téléviseur ainsi que le lecteur DVD/enregistreur DVD/magnéto sous tension. Appuyez sur le bouton SOURCE de la télécommande jusqu'à ce que AV1 ou AV2 apparaisse à l'écran de télévision.

Insérez une cassette vidéo/un DVD préenregistré dans le lecteur DVD/enregistreur DVD/magnéto et appuyez sur le bouton de lecture (PLAY) pour vérifier le raccordement.

Allez ensuite sur **Menu => Menu TV => Installation => Connexions => Audio in LIR => AV1.**

4 Caméra vidéo/Console de jeux vers téléviseur

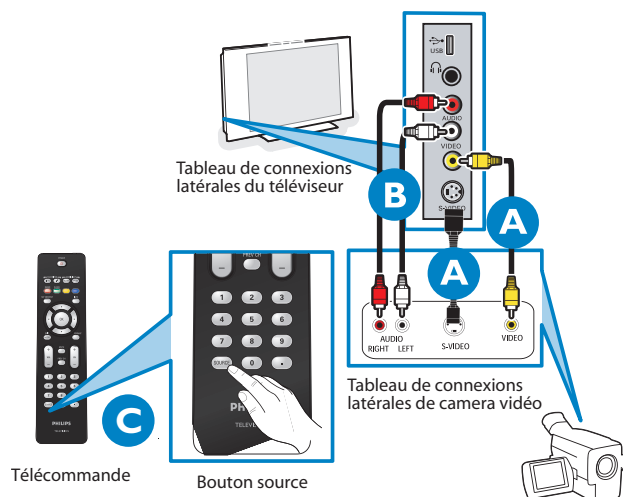

Avec l'entrée audio/vidéo composite

- A** Raccordez le câble vidéo (jaune) de la sortie vidéo de la caméra (ou autre dispositif) à l'entrée vidéo (jaune) située sur le côté du téléviseur.
OU
Connectez le câble S-vidéo à l'entrée S-vidéo sur le côté du téléviseur et à la sortie.
- B** Raccordez les câbles audio (rouge/blanc) des sorties audio du dispositif aux entrées audio (rouge/blanc) sur le côté du téléviseur.
- C** Astuce : Pour les dispositifs monophoniques, raccordez seulement le câble audio blanc de la sortie audio du dispositif à l'entrée audio blanche sur le côté du téléviseur.

Mettez le téléviseur et le dispositif sous tension. Appuyez sur le bouton **SOURCE** de la télécommande jusqu'à ce que **LATÉRAL** apparaisse à l'écran de télévision. Appuyez sur le bouton de lecture (**PLAY**) du dispositif pour vérifier le raccordement.

Remarque : Il y aura des interférences lorsque S-vidéo et l'audio/vidéo composite sont connectés.

Connexions latérales - USB/Casque d'écoute



Casque d'écoute

- 1** Insérez la fiche dans la prise du casque d'écoute  tel qu'indiqué.
- 2** Appuyez sur le bouton **MUTE** de la télécommande pour mettre les haut-parleurs internes du téléviseur hors tension.
L'impédance du casque d'écoute doit se situer entre 8 et 4000 Ohms. Le casque d'écoute dispose d'une prise de 3,5 mm.
Depuis le menu Son, sélectionnez **Volume du casque d'écoute** pour régler le volume du casque d'écoute.

Affichage du contenu d'un dispositif USB

Insertion d'un dispositif USB

Remarque : les dispositifs USB ne sont pas fournis avec ce téléviseur.

Insérez un dispositif USB dans le connecteur **USB** sur le côté du téléviseur. Lorsqu'un dispositif USB est inséré, le menu du navigateur multimédia est affiché automatiquement, voir plus loin.

Retrait du dispositif USB

- 1** Quittez d'abord le menu. Pour ce faire, naviguez le menu du navigateur multimédia et appuyez sur le bouton **MENU** pour quitter le menu.
- 2** Enlevez le dispositif USB.

Récepteur ambiophonique numérique

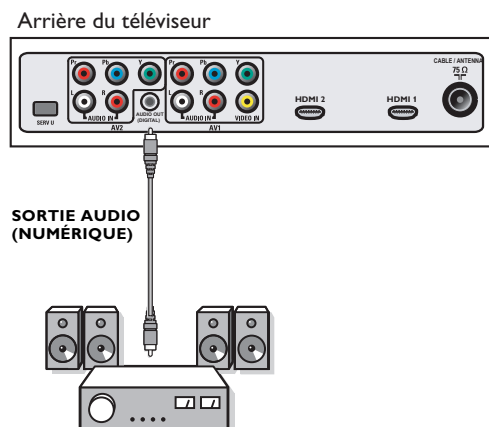

Raccordez un récepteur ambiophonique multichaine numérique au connecteur de **SORTIE AUDIO (NUMÉRIQUE)** dans le bas du téléviseur.

Le téléviseur peut reproduire un son numérique via le connecteur de **SORTIE AUDIO (NUMÉRIQUE)** vers un amplificateur ou récepteur externe.

Si votre amplificateur ou récepteur dispose d'un connecteur correspondant pour l'entrée audio numérique, vous pouvez le brancher avec un seul câble à la **SORTIE AUDIO (NUMÉRIQUE)** du téléviseur.



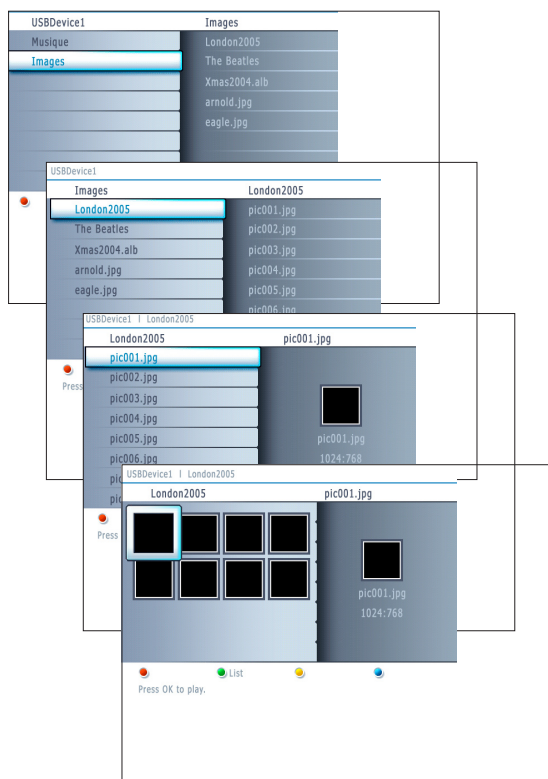
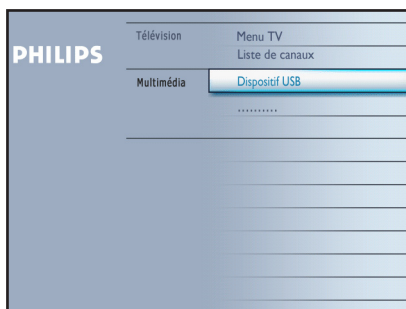

Navigateur multimédia



Remarques :

- **Votre téléviseur prend en charge les diaporamas avec une musique de fond.**
- L'audio continuera de se faire entendre même si vous passez temporairement aux menus de navigateur. L'audio sera interrompu lorsqu'une autre chanson commence à jouer ou lorsqu'elle arrive à sa fin.
- Les fichiers JPEG progressifs ne sont pas pris en charge.
- La longueur des fichiers ne doit pas dépasser 128 caractères.
- N'utilisez pas de point « . » dans le nom du dossier.
- Des remarques techniques plus détaillées sont fournies dans l'annexe 3.

Les icônes suivantes pourront être affichées :

-  dossier
-  images
-  musique
-  liste/album de diffusion autocrée

Le navigateur multimédia vous permet d'afficher des images ou de faire la lecture des fichiers audio sauvegardés dans un dispositif USB. L'application de navigateur multimédia est appelée à partir du menu principal (appuyez sur le bouton **MENU** en sélectionnant le dispositif USB et en appuyant sur le bouton de curseur droit).

Remarques :

- les formats de fichier suivants peuvent être lus :
 - pour les images : JPEG
 - pour l'audio : MP3, MP3 Pro
- seuls les dispositifs de mémoire formatés FAT/DOS sont pris en charge.
- si votre caméra numérique n'est pas prise en charge, assurez-vous d'abord que votre caméra est sous tension et que ses paramètres de configuration sont appropriés (se reporter au guide d'utilisation de la caméra).
- Philips ne peut pas être tenu responsable si votre dispositif USB n'est pas pris en charge.

Menu Navigateur multimédia

- 1 Insérez un dispositif USB.
- 2 Sélectionnez le dispositif USB sous Multimédia à l'aide des boutons de curseur haut/bas. Le navigateur multimédia permet à l'utilisateur de naviguer dans le contenu sauvegardé dans le dispositif USB inséré. Appuyez sur le bouton de curseur droit.
- 3 Le navigateur à 2 panneaux est affiché avec le panneau gauche contenant les types de contenu (musique, image). Le panneau de droite affiche le contenu qui est disponible pour le type de contenu sélectionné.
- 4 Appuyez sur les boutons de curseur haut/bas pour sélectionner un type de contenu et appuyez sur le bouton de curseur droit pour accéder à ce contenu.
- 5 Appuyez sur les boutons de curseur haut/bas pour sélectionner un fichier ou un répertoire.

Remarque : appuyez sur le bouton vert pour afficher tous les fichiers d'image contenus dans le répertoire en cours sous forme de vignettes lors de la navigation des images. Appuyez de nouveau sur le bouton vert pour afficher les fichiers d'image dans une liste.
- 6 Au cas où un fichier serait sélectionné, appuyez sur le bouton **OK** pour afficher un fichier d'image ou pour faire la lecture d'un fichier audio. Au cas où un répertoire, album ou liste de diffusion serait sélectionné, appuyez sur le bouton de curseur droit pour accéder au contenu ou appuyez sur le bouton **OK** pour lancer un diaporama ou faire la lecture des fichiers dans le répertoire, album ou liste de diffusion.
- 7 Appuyez sur le bouton de curseur gauche pour continuer la lecture de la musique et retourner au menu multimédia.
- 8 Appuyez sur l'un des boutons de couleur de la télécommande pour réaliser la fonction correspondante mentionnée dans le bas de l'écran. Le bouton bleu peut être utilisé pour permettre à la couleur de réapparaître.
- 9 Pour interrompre la lecture du contenu, appuyez sur le bouton **MENU** de la télécommande.

Remarque : - Elle pourra fonctionner avec certains dispositifs de mémoire mais ne fonctionnera pas pour la majorité des dispositifs de caméra.
- les dispositifs USB ne sont pas fournis avec ce téléviseur. Utilisez un dispositif USB qui est moins de 25 mm de large pour une meilleure connexion.

Boutons de fonction dans le bas de l'écran

- Détails** pour afficher une description du fichier ou répertoire sélectionné ;
- Transitions** pour sélectionner si une transition devrait être appliquée durant le diaporama ;
- Temps de diapositive** pour sélectionner la durée d'affichage d'une image dans un diaporama ;
- Rotation** pour faire pivoter une image ;
- Répéter un/tous** pour répéter la lecture d'un fichier de musique
- Lecture aléatoire** pour faire la lecture des sélections musicales dans un ordre aléatoire ;

Enregistrement avec votre magnétoscope

Enregistrement d'un programme de télévision

Vous pouvez enregistrer un programme de télévision à l'aide du syntoniseur de votre magnétoscope sans affecter votre téléviseur.

- 1 Sélectionnez le numéro de chaîne sur votre magnétoscope.
- 2 Réglez votre magnétoscope pour enregistrer. Consultez le manuel de votre magnétoscope.

Vous n'affectez pas l'enregistrement lorsque vous changez de numéro de chaîne !

Pour sélectionner les dispositifs raccordés

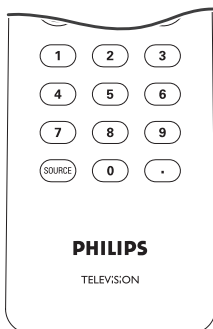

- 1 Appuyez à plusieurs reprises sur le bouton **SOURCE** ou sélectionnez **Connexion** à partir du menu Réglages pour sélectionner **AV1, AV2, HDMI 1, HDMI 2, Latéral** ou **TV**, selon l'endroit où vous avez raccordé vos dispositifs.
- 2 Appuyez sur les boutons de curseur haut/bas.
- 3 Appuyez sur **OK**.

Avis réglementaires – Avis de la commission fédérale des communications (Federal Communications Commission)

Cet appareil a été testé et répond aux limites d'un appareil numérique de classe B, en accord avec l'article 15 des règles FCC. Ces limites ont été établies pour assurer une protection raisonnable contre toute interférence nuisible lors du fonctionnement dans un environnement résidentiel. Cet appareil génère, utilise et peut émettre des fréquences radioélectriques et, s'il n'est pas installé et utilisé selon les instructions, peut entraîner des interférences nuisibles aux communications radio. En revanche, il n'existe aucune garantie que des interférences ne se produiront pas dans une installation particulière. Si cet appareil est la cause d'interférences nuisibles à la réception radio ou télévision, ce qui peut être déterminé en mettant l'appareil hors tension puis sous tension, l'utilisateur peut corriger le problème en effectuant l'une ou l'autre des procédures suivantes : Réorientation ou déplacement de l'antenne de réception. Augmentation de la séparation entre le dispositif et le récepteur. Connexion du dispositif dans une prise sur un circuit différent de celui sur lequel le récepteur est connecté. Consultation avec le revendeur ou un technicien radio/télévision qualifié pour obtenir de l'aide.

Modifications -

Le FCC requiert que l'utilisateur soit informé que tous les changements ou modifications apportés à ce périphérique sans l'autorisation expresse de Philips Consumer Electronics peuvent annuler le droit de l'utilisateur à utiliser l'équipement.

Câbles -

Les connexions à cet appareil doivent être effectuées avec des câbles blindés avec des boîtiers de connecteur RFI/EMI métalliques afin de conserver la conformité avec les règles et réglementations du FCC.

Canadian notice -

This Class B digital apparatus meets all requirements of the Canadian Interference-Causing Equipment Regulations.

Avis Canadien -

Cet appareil numérique de la classe B respecte toutes les exigences du Règlement sur le matériel brouilleur du Canada



Slot de sécurité Kensington (if present)

Votre téléviseur est équipé d'un slot de sécurité Kensington pour la protection contre le vol.

Le verrou antivol Kensington doit être acheté séparément.

Le verrou Kensington est un câble en acier gainé de plastique muni d'un verrou. Il se fixe à une extrémité au slot ad hoc du téléviseur et se ferme avec une clé spéciale. L'autre extrémité se raccorde à un point fixe.

® Kensington et MicroSaver sont des marques É.-U. déposées d'ACCO World Corporation faisant l'objet d'enregistrements et de demandes en cours dans d'autres pays du monde entier. Toutes les autres marques déposées et non sont la propriété de leurs détenteurs respectifs.

Astuces de dépannage

Symptômes	Causes possibles	Actions à prendre
Aucune image à l'écran	<ul style="list-style-type: none"> Bloc d'alimentation défectueux Le téléviseur n'est pas sous tension Le téléviseur passe au mode d'attente après 10 minutes sans vidéo. Antenne ou câble défectueux Mauvaise source sélectionnée 	<ul style="list-style-type: none"> Vérifiez que le cordon d'alimentation est branché correctement dans la prise secteur. S'il n'y a toujours pas d'alimentation, débranchez la fiche. Attendez 60 secondes puis réinsérez la fiche. Mettez de nouveau le téléviseur sous tension. Appuyez sur le bouton (POWER) d'alimentation du téléviseur et attendez entre 10-15 secondes. Appuyez sur le bouton (POWER) d'alimentation de la télécommande. Assurez-vous que les eurocâbles ou les prises d'antenne sont raccordés correctement. Assurez-vous que la source est sélectionnée correctement. Appuyez sur le bouton Source pour entrer dans la liste de sources et sélectionnez la source appropriée.
Mauvaise réception (image neigeuse et bruits)	<ul style="list-style-type: none"> Mauvaise connexion d'antenne Transmission faible 	<ul style="list-style-type: none"> Mauvais système de télévision
Image rougeâtre sous AV1/2	<ul style="list-style-type: none"> Mauvais réglage du lecteur DVD 	<ul style="list-style-type: none"> Réglez le lecteur DVD au format vidéo approprié.
Pas d'audio	<ul style="list-style-type: none"> Niveau de volume à zéro Son en sourdine Mauvaise sélection audio 	<ul style="list-style-type: none"> Essayez d'augmenter le volume. (Vous ne verrez pas l'indication de volume si OSD est réglé au minimum). Assurez-vous que le son n'est pas en sourdine. Dirigez la télécommande vers le capteur sur le devant du téléviseur. Appuyez sur MENU => Menu TV => Installation => Connexions => Audio in L/R => sélectionnez AV1
Interférence sonore	<ul style="list-style-type: none"> Interférence causée par des appareils électriques 	<ul style="list-style-type: none"> Essayez de mettre tout appareil électrique utilisé hors tension, comme par exemple un séchoir à cheveux ou un aspirateur.
Lignes d'interférence vues sur S-Vidéo	<ul style="list-style-type: none"> Détection incorrecte du signal 	<ul style="list-style-type: none"> Vérifiez que le cordon d'alimentation est branché correctement dans la prise secteur. Appuyez sur le bouton +CH- de la télécommande et effectuez un défilement vers le haut de chaînes, suivi par un défilement vers le bas de chaînes. Assurez-vous qu'aucun vidéo composite n'est connecté sur la même entrée AV.
Image intermittente ou tremblotante sous HDMI	<ul style="list-style-type: none"> *HDCP (voir glossaire) authentification échouée 	<ul style="list-style-type: none"> Du bruit est affiché si l'authentification *HDCP du matériel numérique connecté (lecteur DVD ou décodeur) a échoué. Consultez le manuel de l'utilisateur du matériel numérique que vous utilisez. Utilisez un câble HDMI standard. Essayez de débrancher le câble HDMI et de le rebrancher.
Barre noire dans le haut et le bas de l'écran en mode PC	<ul style="list-style-type: none"> Taux de rafraîchissement PC trop élevé 	<ul style="list-style-type: none"> Changez le taux de rafraîchissement PC à 60 Hz.
Réglage de la position de l'image	<ul style="list-style-type: none"> De légères différences dans les signaux de sortie provenant de différents types et marques de sources HD. 	<ul style="list-style-type: none"> Lors de l'affichage d'un signal Haute Définition venant d'entrées YPbPr ou d'une entrée HDMI, vous pouvez, si nécessaire, régler la position de l'image au centre de l'écran en utilisant les boutons de curseur haut/bas et gauche/droite de la télécommande.
Points noirs apparaissant à l'occasion à l'écran (téléviseur ACL uniquement)	<ul style="list-style-type: none"> Caractéristiques des panneaux ACL 	<ul style="list-style-type: none"> Ce symptôme n'est pas un problème. Le panneau à affichage à cristaux liquides utilise une technologie de haute précision proposant une grande définition au niveau des images. À l'occasion, quelques pixels inactifs peuvent apparaître à l'écran sous la forme d'un point fixe rouge, bleu, vert ou noir. Veuillez prendre note que ceci n'a aucun effet sur la performance du téléviseur.
Les modes PC ne fonctionnent pas	<ul style="list-style-type: none"> Mauvaises connexions Mauvaise source sélectionnée Mauvaise résolution d'affichage 	<ul style="list-style-type: none"> Vérifiez que le cordon d'alimentation est branché correctement Assurez-vous que la source est sélectionnée correctement. Appuyez sur le bouton Source pour accéder à la liste de Sources et sélectionnez la source appropriée. Vérifiez que vous avez configuré l'ordinateur à une résolution d'affichage correcte.
La télécommande ne fait pas fonctionner le téléviseur	<ul style="list-style-type: none"> Mauvaise polarité des piles Piles à plat 	<ul style="list-style-type: none"> Vérifiez que la télécommande est sous le mode TV. Vérifiez que le voyant del bleu clignote lorsque vous utilisez la télécommande Vérifiez la polarité des piles. Essayez de changer les piles.
Impossible de comprendre la langue affichée à l'écran pour faire fonctionner le téléviseur	<ul style="list-style-type: none"> Mauvaise langue sélectionnée de façon accidentelle 	<ul style="list-style-type: none"> Appuyez sur MENU pour quitter le menu à l'écran du téléviseur. Appuyez sur la touche MENU pour accéder au menu principal et appuyez sur OK. Utilisez le curseur bas pour sélectionner le troisième élément du menu principal. Appuyez deux fois sur la touche curseur droit pour accéder au niveau de menu suivant et sur la touche curseur haut et bas pour sélectionner la langue appropriée. Appuyez sur le bouton OK pour confirmer votre sélection.
Aucun son de PC		<ul style="list-style-type: none"> Réviser les connexions d'ENTRÉE AUDIO.

Astuces de dépannage

Symptômes	Causes possibles	Actions à prendre
AVL ne fonctionne	<ul style="list-style-type: none">• AVL ne travaillera pas combien de la marque d'entrée soyez AC3.• AVL ne travaillera pas quand le DVD sera pas codifié pour Dolby Digital.	<ul style="list-style-type: none">• Rien

Si votre problème n'est pas résolu

Éteignez votre téléviseur puis rallumez-le de nouveau.

Ne jamais essayer de réparer vous-même un téléviseur défectueux.

Consultez votre revendeur ou un réparateur de télévision qualifié.

Numéro de téléphone du service à

la clientèle Philips 1-888-PHILIPS (1-888-744-5477)

Veillez avoir sous la main votre numéro de modèle et numéro de produit qui se trouvent à l'arrière de votre téléviseur avant de téléphoner au centre de service.

Trucs et astuces

Soin de l'écran

Ne pas toucher, frapper, frotter l'écran avec quoi que ce soit de dur, ce qui pourrait rayer et abîmer l'écran de façon permanente. Ne pas frotter l'écran avec un tissu poussiéreux contenant un produit chimique.

Ne pas toucher l'écran à mains nues ou avec un tissu gras (certains cosmétiques sont dangereux pour l'écran). Débrancher le TV avant tout nettoyage.

Lorsque la surface devient poussiéreuse, essayer légèrement avec du coton absorbant ou d'autres matériaux doux.

Ne pas utiliser d'acétone, toluène ou alcool sous peine de dommages chimiques. Ne pas utiliser de nettoyant liquide ou en aérosol.

Essuyer l'eau ou la salive le plus rapidement possible. Les laisser en contact prolongé avec l'écran entraînera déformations et un estompage des couleurs.

Caractéristiques des écrans au plasma

Cet écran au plasma a été conçu pour être utilisé à une altitude maximale de 2 000 mètres (6 562 pieds) au-dessus du niveau de la mer (et/ou une pression d'air locale supérieure ou égale à 800 hPa). Le faire fonctionner à une altitude supérieure (pression de l'air plus basse) est possible mais à une altitude élevée (ou à une pression d'air locale inférieure ou égale à 800 hPa), l'image risque d'être instable et les performances d'affichage de se détériorer. De surcroît, dans ces conditions, un écran au plasma pourra émettre un bourdonnement.

Ces possibles effets négatifs sont liés à l'altitude et sont communs à tous les écrans au plasma. Une fois l'appareil ramené en-dessous de 2 000 mètres (et/ou une pression d'air locale supérieure ou égale à 800 hPa), il recommencera très probablement à fonctionner normalement.

Remarque : le transport à des altitudes élevées n'a pas d'effets négatifs sur l'appareil ni sur les performances d'affichage.

Comment mettre les batteries au rebut ?

Les piles fournies ne contiennent pas de mercure ou de cadmium. Néanmoins, dans un grand nombre de localités, il est interdit de mettre les batteries au rebut avec les déchets ménagers. Veuillez vous assurer de mettre les batteries au rebut selon les règlements locaux.

Voici quelques exemples d'images stationnaires (il ne s'agit pas d'une liste complète ; vous pourrez en trouver d'autres durant votre écoute) :

- **Menus TV et DVD** : listings du contenu des disques DVD ;
- **Barres noires** : Lorsque des barres noires apparaissent sur la gauche et la droite de l'écran, il est recommandé de passer à un format d'image qui remplisse tout l'écran ;
- **Logo des chaînes TV** : présentent un problème s'ils sont lumineux et statiques. Les graphiques en mouvement ou à faible contraste sont moins susceptibles d'accélérer le vieillissement inégal de l'écran ;
- **Vitrophanies boursières** : présentées dans le bas de l'écran du téléviseur ;
- **Logos des chaînes d'achats et affichage des prix** : lumineux et affichés en permanence ou de façon répétée au même endroit sur l'écran du téléviseur. D'autres exemples d'images fixes sont les logos, les images d'ordinateur, l'affichage de l'heure, le télétexte et les images affichées en mode 4:3, les images ou les caractères statiques, etc.

Remarques :

- Régler le contraste et la lumière lors de la visualisation

- une image rémanente ne disparaîtra jamais complètement une fois apparue.

Glossaire

- DVI** (Digital Visual Interface) : norme d'interface numérique créée par le groupe DDWG (Digital Display Working Group) pour convertir les signaux analogiques en signaux numériques afin de prendre en charge les moniteurs analogiques et numériques.
- VGA** (Video Graphics Array) : norme d'affichage graphique en couleur standard pour PC
- Signaux RVB** : il s'agit des trois signaux vidéo, Rouge Vert Bleu, dont se compose une image. L'utilisation de ces signaux améliore la qualité de l'image.
- Signaux S-VHS** : il s'agit des 2 signaux vidéo Y/C séparés des normes d'enregistrement S-VHS et Hi-8. Les signaux de luminance Y (noir et blanc) et les signaux de chrominance C (couleur) sont enregistrés séparément sur la cassette. Cette technique propose une meilleure qualité d'image que la vidéo standard (VHS et 8 mm) où les signaux Y/C sont combinés pour fournir un seul signal vidéo.
- Son NICAM** : Procédé par lequel le son numérique peut être transmis.
- 16:9** : Fait référence au rapport entre la longueur et la hauteur de l'écran. Les téléviseurs grand écran ont un rapport 16/9 alors que les écrans ordinaires ont un rapport 4/3.
- HDMI** (High-Definition Multimedia Interface) : Propose une interface audio/vidéo entièrement numérique et non comprimée entre le téléviseur et tout composant Définition Multi- audio/vidéo HDMI comme un décodeur, un lecteur DVD et un récepteur A/V. HDMI permet de prendre en charge la vidéo améliorée ou haute définition ainsi qu'une audio numérique à deux canaux.
- Système** : les images de télévision ne sont pas transmises de la même façon dans tous les pays. Il existe plusieurs normes différentes : BG, DK, I, et LL'. Le réglage du système est utilisé pour sélectionner ces différentes normes. Il ne faut pas confondre celles-ci avec les codes de couleur PAL ou SECAM. PAL est utilisé dans la majorité des pays européens, Secam en France, en Russie et dans la majorité des pays africains. Les États-Unis et le Japon utilisent un système différent appelé NTSC. Les entrées EXT1 et EXT2 sont utilisées pour lire les enregistrements codés NTSC.
- HDCP** (High-bandwidth Digital-Content Protection) : Spécification développée par Intel pour protéger un film ou une émission numérique utilisant l'interface DVI. HDCP chiffre la transmission du contenu numérique entre la source vidéo ou le transmetteur comme un ordinateur, un lecteur DVD ou un décodeur et l'afficheur ou le récepteur numérique comme un moniteur, un téléviseur ou un projecteur.
- YPbPr** : Le signal vidéo composant analogue,

Spécifications

	26PFL5302D	26PFL5322D	32PFL5322D	32PFL5332D
AFFICHAGE / IMAGE Rapport de format Affichage d'image Enrichissement d'image	16 : 9 Balayage progressif Mouvement 3/2 – 2/2 Étirement des noirs Active Control Auto Picture (6 modes) Couleur, Contraste, Définition Control	16 : 9 Balayage progressif Mouvement 3/2 – 2/2 Étirement des noirs Active Control Auto Picture (6 modes) Couleur, Contraste, Définition Control	16 : 9 Pixel Plus Balayage progressif Mouvement 3/2 – 2/2 Étirement des noirs Active Control Auto Picture (6 modes) Couleur, Contraste, Définition Control	16 : 9 Pixel Plus Balayage progressif Mouvement 3/2 – 2/2 Étirement des noirs Active Control Auto Picture (6 modes) Couleur, Contraste, Définition Control
SON Puissance de sortie (RMS) Enrichissement du son Système sonore	2x10W Auto Sound Virtual Dolby Surround			
FONCTIONNALITÉS	Programmation automatique Texte intégral de sous-titres Arrêt programmé			
LANGUES À L'ÉCRAN	Anglais, français, espagnol			
CONNECTIVITÉ Partie inférieure	AVI : entrée audio G/D, entrée vidéo composite (CVBS), entrée vidéo composite (YPbPr) AV2 : entrée audio G/D entrée vidéo composite (YPbPr). HDMI 1/ HDMI 2 Sortie SPDIF (numérique seulement)			
Latérale	Sortie de casque d'écoute Sortie audio gauche/droite : Entrée vidéo composite (CVBS) Entrée S-Vidéo USB			
POIDS ET DIMENSIONS : Poids (emballage inclus) : Poids (emballage exclu) : Dimension de la boîte (LxPxH) : Dimension de la boîte (LxPxH) : Taille d'écran :	37.4 lbs 28.6 lbs 33.1" x 22.5" x 8.0" 26.8" x 21.1" x 7.9" 26" / 66cm	37.4 lbs 28.6 lbs 33.1" x 22.5" x 8.0" 26.8" x 21.1" x 7.9" 26" / 66cm	46.2 lbs 39.8 lbs 34.2" x 24.8" x 11.4" 31.7" x 24" x 8.3" 32" / 80cm	72.6 lbs 57 lbs 38.9" x 12.9" x 28.3" 36.7" x 11.3" x 27.1" 37" / 94cm
CONSOMMATION D'ÉNERGIE : CONSOMMATION D'ÉNERGIE EN ATTENTE : TENSION : CONSOMMATION :	125 W <1 W 110 - 250 V~ 50 / 60 Hz	125 W <1 W 100 - 250 V~ 50 / 60 Hz	150 W <1 W 100 - 250 V~ 50 / 60 Hz	150 W <1 W 100 - 250 V~ 50 / 60 Hz

Spécifications

	37PFL5332D	42PFL5332	42PFP5332D/42PFP5342D	50PFP5332/50PFP5342D
AFFICHAGE / IMAGE Rapport de format Affichage d'image Enrichissement d'image	16 : 9 Pixel Plus Balayage progressif Mouvement 3/2 – 2/2 Étirement des noirs Active Control Auto Picture (6 modes) Couleur, Contraste, Définition Control	16 : 9 Pixel Plus Balayage progressif Mouvement 3/2 – 2/2 Étirement des noirs Active Control Auto Picture (6 modes) Couleur, Contraste, Définition Control	16 : 9 Pixel Plus Balayage progressif Mouvement 3/2 – 2/2 Étirement des noirs Active Control Auto Picture (6 modes) Couleur, Contraste, Définition Control	16 : 9 Pixel Plus Balayage progressif Mouvement 3/2 – 2/2 Étirement des noirs Active Control Auto Picture (6 modes) Couleur, Contraste, Définition Control
SON Puissance de sortie (RMS) Enrichissement du son Système sonore	2x15W Auto Sound Virtual Dolby Surround			
FONCTIONNALITÉS	Programmation automatique Texte intégral de sous-titres Arrêt programmé			
LANGUES À L'ÉCRAN	Anglais, français, espagnol			
CONNECTIVITÉ Partie inférieure	AVI : entrée audio G/D, entrée vidéo composite (CVBS), entrée vidéo composite (YPbPr) AV2 : entrée audio G/D entrée vidéo composite (YPbPr). HDMI 1/ HDMI 2 Sortie SPDIF (numérique seulement)			
Latérale	Sortie de casque d'écoute Sortie audio gauche/droite : Entrée vidéo composite (CVBS) Entrée S-Vidéo USB			
POIDS ET DIMENSIONS : Poids (emballage inclus) : Poids (emballage exclu) : Dimension de la boîte (LxPxH) : Dimension de la boîte (LxPxH) : Taille d'écran :	72.6 lbs 57 lbs 38.9" x 12.9" x 28.3" 36.7" x 11.3" x 27.1" 37" / 94cm	88 lbs 70.4 lbs 46.4" x 32.2" x 12.9" 41.2" x 30.1" x 10.4" 42" / 107cm	88 lbs 70.4 lbs 46.4" x 32.2" x 12.9" 41.2" x 30.1" x 10.4" 42" / 107cm	138.6 lbs 124.3 lbs 52.3" x 35.9" x 14.8" 49.2" x 34.5" x 4.2" 50" / 127cm
CONSOMMATION D'ÉNERGIE : CONSOMMATION D'ÉNERGIE EN ATTENTE : TENSION : CONSOMMATION :	185 W <1 W 110 - 250 V~ 50 / 60 Hz	245 W <1 W 110 - 240 V~ 50 / 60 Hz	400 W <1 W 110 - 240 V~ 50 / 60 Hz	500 W <1 W 110 - 240 V~ 50 / 60 Hz

Introduction

Philips propose une fonctionnalité de mise à niveau logiciel pour votre téléviseur à l'aide d'une mémoire portable USB.

Après avoir réalisé une mise à niveau, votre téléviseur fonctionne généralement mieux.

Les améliorations réalisées dépendent du logiciel de mise à niveau utilisé ainsi que du logiciel contenu dans votre téléviseur avant la mise à niveau.

Vous pouvez réaliser cette procédure de mise à niveau vous-même.

Cette annexe est destinée principalement à des utilisateurs techniques et logiciels expérimentés.

Préparation d'une mémoire portable pour une mise à niveau

Pour réaliser cette procédure, vous aurez besoin :

- d'un ordinateur personnel avec fonctionnalité de navigation sur le web
- d'un utilitaire de stockage prenant en charge le format ZIP (p. ex. WinZip pour Windows ou Stuffit pour Mac OS).
- d'une mémoire Memory Stick USB de préférence vide.

Remarque : seules les mémoires portatives formatées FAT/DOS sont prises en charge.

Vous pouvez vous procurer un nouveau logiciel auprès de votre revendeur ou le télécharger à partir du site web www.philips.com/welcome :

- ➊ À partir du navigateur web de votre ordinateur, accédez à la page www.philips.com/welcome.
- ➋ Suivez la procédure indiquée pour trouver les informations pertinentes à votre téléviseur.
- ➌ Sélectionnez le fichier de mise à niveau logiciel le plus récent et téléchargez-le dans votre ordinateur.
- ➍ Décompressez le fichier ZIP et copiez le fichier « autorun.upg » dans le répertoire racine de la mémoire portable USB.

Remarque : n'utilisez que les mises à niveau de logiciel provenant du site web de Philips www.philips.com/welcome.

Vérification de la version du logiciel du téléviseur

Avant de démarrer la procédure de mise à niveau de logiciel, il est recommandé de connaître la version utilisée actuellement par le téléviseur.

- ➊ Sélectionnez **Mise à niveau logiciel** à partir du menu Installation.
- ➋ Appuyez sur le bouton de curseur droit.
Le menu Mise à niveau logiciel se déplace vers le panneau de gauche.
- ➌ Sélectionnez **Info logiciel actuel** pour connaître la version et la description du logiciel en cours.

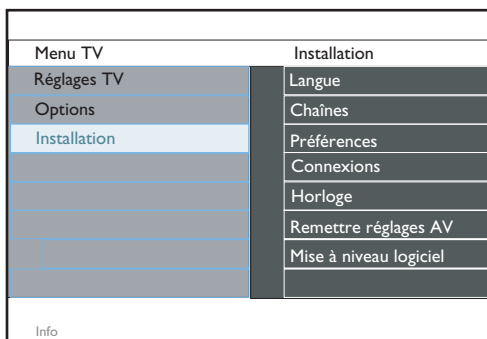

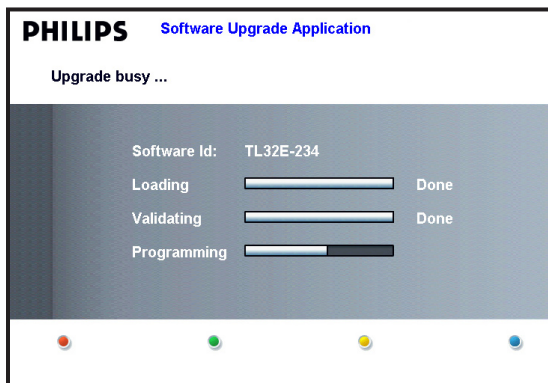

Procédure de mise à niveau logiciel automatique

Pour une mise à niveau automatique du logiciel, il faut copier le fichier « autorun.upg » dans le répertoire racine de la mémoire portative USB

- ❶ Mettez votre téléviseur hors tension et enlevez tous les dispositifs de mémoire.
- ❷ Insérez la mémoire portative USB contenant la mise à niveau de logiciel téléchargée.
- ❸ Mettez votre téléviseur sous tension à l'aide de l'interrupteur d'alimentation  situé sur le côté droit du téléviseur.
- ❹ Au démarrage, le téléviseur explore la mémoire portative USB jusqu'à ce qu'elle trouve le contenu mis à niveau. Le téléviseur passe automatiquement au mode de mise à niveau. Après quelques secondes, l'état de la procédure de mise à niveau est affiché à l'écran.

Avertissement :

- Vous ne devez pas retirer la mémoire portative USB durant la procédure de mise à niveau de logiciel !
 - En cas de chute de courant durant la procédure de mise à jour, ne retirez pas la mémoire portative USB du téléviseur. Le téléviseur continuera la procédure de mise à niveau dès le retour du courant.
 - Si vous essayez de mettre à niveau vers une version de logiciel inférieure à la version actuelle, un message demandant votre confirmation sera affiché. L'utilisation d'une version plus ancienne ne doit se faire qu'en cas d'absolue nécessité.
 - Si une erreur survient lors de la procédure de mise à niveau, effectuez la procédure de nouveau ou contactez votre revendeur.
- ❺ Une fois la mise à niveau de logiciel réalisée avec succès, retirez la mémoire portative USB et relancez votre téléviseur à l'aide de l'interrupteur d'alimentation  sur le côté droit du téléviseur.

Votre téléviseur tourne maintenant sous le nouveau logiciel.

Remarque : une fois la mise à niveau terminée, utilisez votre ordinateur pour supprimer le logiciel du téléviseur de votre mémoire portative USB.

Procédure de mise à niveau logiciel manuelle

Pour une mise à niveau de logiciel manuelle, copiez le fichier « autorun.upg » dans le répertoire « Upgrades » se trouvant dans la racine de la mémoire portative USB.

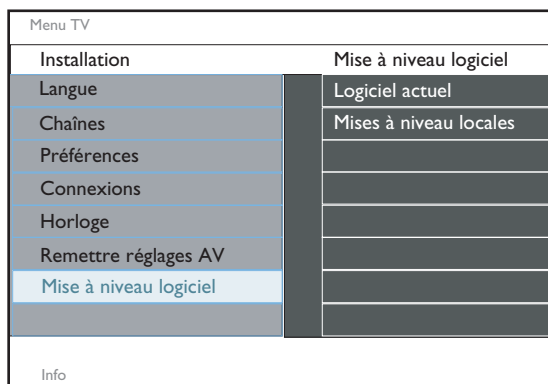

- ❶ Insérez la mémoire portative contenant la mise à niveau de logiciel téléchargée.
- ❷ Le téléviseur fait démarrer automatiquement le menu de navigateur de contenu. Quittez le menu en appuyant sur le bouton **MENU**.
- ❸ Sélectionnez **Mise à niveau logiciel** à partir du menu Installation. Accédez à **Mises à niveau locales**.
Le téléviseur affiche une liste de toutes les images compatibles disponibles dans la mémoire portative USB ainsi que des informations pour chaque image mise à niveau sélectionnée.
- ❹ Sélectionnez l'image de mise à niveau correcte et appuyez sur le bouton de couleur rouge pour lancer la mise à niveau.
Votre téléviseur redémarrera et accédera automatiquement au mode de mise à niveau. Après quelques secondes, l'état de la procédure de mise à niveau est affiché à l'écran.

Avertissement :

Si vous essayez de mettre à niveau vers une version de logiciel inférieure à la version actuelle, un message demandant votre confirmation sera affiché. L'utilisation d'une version plus ancienne ne doit se faire qu'en cas d'absolue nécessité.

- ❺ Une fois la mise à niveau de logiciel réalisée avec succès, retirez la mémoire portative USB et relancez votre téléviseur à l'aide de l'interrupteur d'alimentation  sur le côté droit du téléviseur.
Votre téléviseur tourne maintenant sous le nouveau logiciel.

Annexe 2 – Format de diaporama pour téléviseur Philips avec fond audio

Remarques :

- Vous trouverez la dernière version de ce document sur le site web de support de Philips www.philips.com/welcome.
- Utilisez le numéro du type de votre TV (p.e. 32PFL7332D/37) pour trouver cette documentation et autres fichiers y afférents.
- Philips ne pourra être tenu responsable des problèmes survenant en rapport avec le contenu du présent document. Les erreurs signalées à Philips seront corrigées et publiées sur le site web de support de Philips dès que possible.

Introduction

Ce document explique comment faire un fichier diaporama Philips avec fond audio.
Cette annexe est destinée principalement à des utilisateurs techniques et logiciels expérimentés.
Pour lancer le diaporama, ouvrez le fichier diaporama dans le Navigateur de Multimédia de votre téléviseur.

- 1 Appuyez sur le bouton **MENU** de votre télécommande après avoir inséré un appareil USB et allumé le téléviseur.
- 2 Allez à l'endroit où vous avez sauvegardé le fichier diaporama (.alb) sur votre mémoire portable.
- 3 Sélectionnez le fichier diaporama et appuyez sur le bouton **OK** pour démarrer le diaporama.
- 4 Pour arrêter un diaporama, appuyez sur le bouton **■**.

Règles générales

- Le diaporama utilisera le simple format ASCII XML pour permettre de créer et de modifier les fichiers du diaporama au moyen d'outils simples.
- Toutes les références au contenu du réseau doivent être basées sur l'adresse générale du contenu.
- Le contenu enregistré sur une mémoire portable (MP) n'a pas d'adresse générale ; par conséquent, une référence au contenu issu d'une MP n'est pas possible à partir d'un diaporama qui n'est pas sauvegardé sur la MP elle-même.
- Pour préserver la portabilité, un diaporama sauvegardé sur une MP devrait **EXCLUSIVEMENT** renvoyer à un contenu sur la même MP. Renvoyer des adresses générales peut entraîner des incohérences si la MP est utilisée sur un appareil CE qui n'est pas sur réseau. Ceci n'est cependant pas interdit, ce n'est qu'une recommandation.
- Il est préférable que les URL renvoyant au contenu d'une MP soient basés sur un chemin relatif partant du répertoire dans lequel le diaporama est sauvegardé.
Ce chemin comprend l'appareil ou le nom du disque de la MP. Un chemin absolu vers le contenu sera également supporté.
 - chemin relative : pictures\test1.jpg, tamper.jpg, ..\new\bird.jpg, ...
 - chemin absolu : USB1:\pictures1\foo_bar.jpg, C:\f1.jpg, \organization.jpg, ...

Informations générales

Le format et la syntaxe ci-dessous seront utilisés pour créer le fichier diaporama (simple texte ascii) avec l'extension .alb (.ALB)
Exemples : slshow1.alb, summer_holiday_2004.ALB, test.alb, ...
Il conviendrait d'utiliser la syntaxe suivante pour créer le fichier texte :

```
<?xml version="1.0" encoding="ISO-885h9-1" ?>
<philips-slideshow version="1.0" >
  <title>Title of the slideshow</title>
  <audio>audio_url</audio>
  <slide-duration>30</slide-duration>
  <slides>
    <slide>slide_1_url</slide>
    <slide>slide_2_url</slide>
    <slide>slide_3_url</slide>
    <slide>slide_4_url</slide>
    <slide>slide_5_url</slide>
    <slide>slide_6_url</slide>
    ...
    <slide>slide_N-1_url</slide>
    <slide>slide_N_url</slide>
  </slides>
</philips-slideshow>
```

Étiquettes XML supportées

La table qui suit donne une description de la syntaxe XML.

Nom de l'étiquette	Utilisation	Description
<i>Philips-slideshow</i>	obligatoire	Signature diaporama Philips, y compris la version.
<i>title</i>	facultatif	Le titre de la liste de lecture
<i>audio</i>	facultatif	L'URL audio qui suit cette étiquette définira la musique de fond qui sera jouée pendant le diaporama. Une simple chanson ou liste de lecture (.m3u & .pls) sont les seules références audio valables. D'autres références n'entraîneront pas de reproduction d'enregistrements audio. Si une simple chanson est utilisée comme référence, elle sera répétée à l'infini. Si c'est une liste de lecture, elle sera lue successivement avec une répétition à la fin de la liste de lecture.
<i>slide-duration</i>	facultatif	Le temps d'affichage par défaut (0,1 seconde) d'un diaporama. L'application TV ne doit pas nécessairement supporter cette étiquette. L'application TV peut forcer l'utilisation d'un ou de plusieurs temps d'affichage prédéfinis.
<i>slides</i>	obligatoire	Identifie les diaporamas à montrer.
<i>slide</i>	facultatif	Identifie l'URL ou la dia individuelle.

Exemples :

Voir sur ce CD, répertoire Files/Slideshow/....

Copiez le répertoire avec les fichiers du diaporama dans votre mémoire portable.

```
<?xml version="1.0" encoding="ISO-885h9-1" ?>
<philips-slideshow version="1.0" >
  <title>Philips AlbumFile</title>
  <audio>Music\Nature.mp3</audio>
  <slide-duration>50</slide-duration>
  <slides>
    <slide>Images\Image01.jpg</slide>
    <slide>Images\Image02.jpg</slide>
    <slide>Images\Image03.jpg</slide>
    <slide>Images\Image04.jpg</slide>
    <slide>Images\Image05.jpg</slide>
    <slide>Images\Image06.jpg</slide>
    <slide>Images\Image07.jpg</slide>
    <slide>Images\Image08.jpg</slide>
    <slide>Images\Image09.jpg</slide>
    <slide>Images\Image10.jpg</slide>
    <slide>Images\Image11.jpg</slide>
    <slide>Images\Image12.jpg</slide>
  </slides>
</philips-slideshow>
```

Remarques :

- La dernière version de ce document figure sur le site web d'assistance de Philips (www.philips.com/support).
- Le logiciel de votre téléviseur peut être mis à niveau. En cas de problème, contrôlez si la version installée sur votre téléviseur est bien la dernière. La dernière version disponible figure, avec les instructions correspondantes, sur le site web d'assistance de Philips. Utilisez le numéro du type de votre téléviseur (par ex. 32PFL7332D/37) pour trouver les fichiers de documentation et autres pertinents.
- Philips décline toute responsabilité relativement aux erreurs contenues dans ce document et à tout problème pouvant découler du contenu de ce document. Les erreurs signalées à Philips seront corrigées et publiées le plus rapidement possible sur le site web d'assistance de Philips.

Problèmes liés au contenu numérique

- Seules les mémoires portatives formatées (initialisées) FAT/DOS sont prises en charge. Les erreurs de formatage peuvent rendre le contenu illisible. En cas de problème de ce type, essayez de reformater la carte. Ayez présent à l'esprit que formater la carte en supprimera également tout le contenu (images, titres musicaux, ...).
- Les types de fichiers suivants sont pris en charge : .jpg, .jpeg, .mp3, .alb, .m3u et .pls.
- Seuls les formats d'image JPEG linéaires sont pris en charge. Les codages JPEG et JPEG2000 progressifs ne le sont pas.
- La longueur des noms de fichiers et de répertoires est limitée à celle spécifiée par les systèmes de fichiers FAT12/16/32.
- Les niveaux maximum de répertoires nichés sont 19.
- N'utilisez jamais les extensions de types de fichiers prises en charge (.jpg, .jpeg, .mp3, .alb, .m3u et .pls) comme des extensions de répertoires car ces répertoires seraient alors traités comme des fichiers corrompus.
- Le décodeur MP3 ne prend pas en charge la lecture MPEG1 de couche 1 ou 2.
- Les fichiers MP3 Pro peuvent être lus avec une qualité MP3 normale.
- Les temps d'accès au contenu d'un périphérique et de réponse peuvent différer selon le type et la marque de ce périphérique.
- Les temps d'accès au contenu d'un périphérique et de réponse diminueront plus il y aura de fichiers non pris en charge ou corrompus sur ce périphérique.

Problèmes liés aux appareils photo numériques

Si la connexion USB entre votre appareil numérique et le téléviseur ne fonctionne pas, essayez les solutions suivantes pour résoudre le problème.

- Vérifiez si votre appareil photo est bien allumé et s'il est correctement configuré (pour plus d'informations, consultez le manuel qui l'accompagne).
- Certains appareils photo numériques permettent de désactiver l'interface USB. Assurez-vous que cette interface est activée avant le branchement au téléviseur.
- Si votre appareil numérique n'a qu'une mémoire interne (pas de mémoire amovible), vous pouvez essayer d'en copier manuellement le contenu sur une carte de mémoire ou un périphérique USB (par ex. un produit Philips KEY) en utilisant un ordinateur.
- Certains appareils photo numériques permettent de basculer entre PTP (Picture Transfer Protocol) ou "PC Link" et USB Mass Storage ou "PC Drive". Assurez-vous de sélectionner USB Mass Storage ou "PC Drive" sur votre appareil.
- Si votre appareil photo prend en charge plusieurs réglages d'interface, veillez à les essayer un à un ou contactez le revendeur de votre appareil pour trouver le réglage adéquat.

Problèmes liés aux périphériques de mémoire USB

- Les périphériques connectés au port USB de votre téléviseur doivent être conformes "Mass Storage Class" (Classe de la mémoire de masse). Un appareil (appareil photo numérique, lecteur MP3, disque dur portable, ...) non compatible "Mass Storage Class" ne sera en effet pas détecté par le navigateur de contenu du téléviseur.
- Les sous-ensembles suivants de la spécification Mass Storage Class sont pris en charge :
 - L'implémentation de ce téléviseur est basée sur la spécification "Universal Serial Bus Mass Storage Class Specification Overview" (v1.2, 23 juin 2003) qui inclut tous les documents référencés par ce document. Ce document figure sur le site web de la standardisation USB (www.usb.org).
 - Prise en charge intégrale du USB Mass Storage Class Bulk-Only Transport (bInterfaceProtocol = 50h).
 - Prise en charge intégrale de la sous-classe de code = 05h; spéc.SFF-8070i.
 - Prise en charge intégrale de la sous-classe de code = 06h; ensemble de commandes transparentes à SCSI.
- Pour les périphériques USB de grande taille, l'accès aux fichiers risque d'être long quand vous êtes dans le navigateur de contenu.
- Si vous utilisez un disque dur portable USB : à cause de la consommation élevée du disque dur, il est conseillé d'utiliser l'alimentation externe du disque dur portable pour garantir un bon fonctionnement dans toutes les conditions.

GARANTIE LIMITÉE PHILIPS UN (1) AN

COUVERTURE DE GARANTIE:

La provision pour garanties de PHILIPS se limite aux termes énumérés ci-dessous.

QUI EST COUVERT?

Philips garantit le produit au premier acheteur ou à la personne recevant le produit en cadeau contre tout défaut de matière ou de main d'œuvre conformément à la date d'achat originale (« Période de garantie ») d'un distributeur agréé. Le reçu de vente original indiquant le nom du produit ainsi que la date d'achat d'un détaillant agréé est considéré comme une preuve d'achat.

QU'EST-CE QUI EST COUVERT?

La garantie de Philips couvre les nouveaux produits en cas de défaut et suivant la réception par Philips d'une réclamation valide dans les limites de la garantie. Philips s'engage, à son choix, à (1) réparer le produit gratuitement avec des pièces de rechange neuves ou remises à neuf, ou à (2) échanger le produit pour un produit neuf ou ayant été fabriqué à partir de pièces neuves ou usagées en bon état et au moins fonctionnellement équivalent ou comparable au produit d'origine dans l'inventaire actuel de Philips, ou à (3) rembourser le prix d'achat initial du produit.

Philips garantit les produits ou pièces de remplacement prévus sous cette garantie contre tout défaut de matière ou de main d'œuvre à partir de la date de remplacement ou de réparation pour une période de quatre-vingt-dix (90) jours ou pour la portion restante de la garantie du produit d'origine, la plus longue de ces couvertures étant à retenir. Lorsqu'un produit ou une pièce est échangée, tout article de rechange devient votre propriété et l'article remplacé devient la propriété de Philips. Lorsqu'un remboursement est effectué, votre produit devient la propriété de Philips.

Remarque : tout produit vendu et identifié comme étant remis à neuf ou rénové porte une garantie limitée de quatre-vingt-dix (90) jours.

Un produit de remplacement ne pourra être envoyé que si toutes les exigences de la garantie ont été respectées. Tout manquement de répondre à toutes les exigences pourra entraîner un délai.

CE QUI N'EST PAS COUVERT - EXCLUSIONS ET LIMITATIONS:

Cette garantie limitée ne s'applique qu'aux nouveaux produits fabriqués par ou pour Philips pouvant être identifiés par la marque de commerce, le nom commercial ou le logo qui y sont apposés. Cette garantie limitée ne s'applique à aucun produit matériel ou logiciel non Philips, même si celui-ci est incorporé au produit ou vendu avec celui-ci. Les fabricants, fournisseurs ou éditeurs non-Philips peuvent fournir une garantie séparée pour leurs propres produits intégrés au produit fourni.

Philips ne saurait être tenu responsable de tout dommage ou perte de programmes, données ou autres informations mis en mémoire dans tous médias contenus dans le produit ou de tout produit ou pièce non-Philips non couvert par cette garantie. La récupération ou réinstallation des programmes, données ou autres informations n'est pas couverte par cette garantie limitée.

Cette garantie ne s'applique pas (a) aux dommages causés par un accident, un abus, un mauvais usage, une mauvaise application ou à un produit non-Philips, (b) aux dommages causés par

un service réalisé par quiconque autre que Philips ou qu'un centre de service agréé de Philips, (c) à un produit ou pièce ayant été modifié sans la permission écrite de Philips, ou (d) si tout numéro de série de Philips a été supprimé ou déformé, ou (e) à un produit, accessoire ou produit non durable vendu « TEL QUEL » sans garantie de quelque description que ce soit par l'inclusion de produits remis à neuf Philips vendu « TEL QUEL » par certains détaillants.

Cette garantie limitée ne couvre pas:

- les frais d'expédition pour le renvoi du produit défectueux à Philips.
- les frais de main-d'œuvre pour l'installation ou la configuration du produit, le réglage des commandes sur le produit du client ainsi que l'installation ou la réparation du système d'antenne externe au produit.
- la réparation du produit et/ou le remplacement des pièces à cause d'une mauvaise installation, d'un raccordement à une alimentation électrique incorrecte, d'un emploi abusif, d'une négligence, d'un mauvais usage, d'un accident, d'une réparation non autorisée ou de toute autre cause non contrôlable par Philips.
- tout dommage ou réclamation pour des produits non disponibles à l'utilisation ou pour des données perdues ou logiciel perdu.
- tout dommage au produit encouru lors de l'expédition.
- un produit nécessitant une modification ou adaptation afin de permettre l'utilisation dans tout pays autre que celui pour lequel il était désigné, fabriqué, approuvé et/ou autorisé ou toute réparation du produit endommagé par ces modifications.
- un produit utilisé à des fins commerciales ou institutionnelles (y compris mais non de façon limitative les fins de location).
- un produit perdu lors de l'expédition sans preuve signée de la réception.
- tout manquement d'exploiter le produit selon le manuel de l'utilisateur.

POUR OBTENIR DE L'AIDE AUX ÉTATS-UNIS, À PUERTO RICO OU AUX ÎLES VIERGES

AMÉRICAINES ...Communiquez avec le centre de service à la clientèle de Philips au: 1-888-PHILIPS (1-888-744-5477)

POUR OBTENIR DE L'AIDE AU CANADA...

1-800-661-6162 (pour un service en français)

1-888-PHILIPS (1-888-744-5477) (pour un service en anglais ou en espagnol)

LA RÉPARATION OU LE REMPLACEMENT CONFORMÉMENT À CETTE GARANTIE CONSTITUE LE SEUL REMÈDE POUR LE CONSOMMATEUR. PHILIPS N'EST AUCUNEMENT RESPONSABLE DE TOUT DOMMAGE ACCESSOIRE OU INDIRECT RÉSULTANT DE LA VIOLATION DE TOUTE GARANTIE EXPRESSE OU IMPLICITE SUR CE PRODUIT. SAUF DANS LA MESURE INTERDITE PAR LES LOIS APPLICABLES, TOUTE GARANTIE IMPLICITE DE QUALITÉ LOYALE ET MARCHANDE OU D'UTILITÉ PARTICULIÈRE DU PRODUIT EST LIMITÉE DANS LE TEMPS À LA DURÉE DE CETTE GARANTIE.

Certains états ne reconnaissent pas l'exclusion ou la limitation de la responsabilité pour dommages indirects ou accessoires, ou autorisent des limitations sur la durée d'une garantie implicite, il est donc possible que les limitations ou exclusions mentionnées ci-dessus soient sans effet dans votre cas.

Cette garantie vous donne des droits légaux spécifiques. Il est possible que vous bénéficiiez de droits supplémentaires variant d'un État/Province à l'autre.

Devuelva su Tarjeta de registro de producto o regístrese en línea en www.philips.com/welcome hoy mismo para aprovechar al máximo su compra.

Al registrar su modelo con PHILIPS usted cumplirá con los requisitos para obtener todos los valiosos beneficios que se indican a continuación, ¡no se los pierda! Complete y devuelva su Tarjeta de registro de producto o regístrese en línea en www.philips.com/welcome para asegurarse de:

***Comprobante de Compra**

La devolución de la tarjeta incluida garantiza que se archive la fecha de compra, de modo que no necesitará más papeleo para obtener el servicio de garantía.

***Seguridad del producto Notificación**

Al registrar su producto, recibirá la notificación (directamente del fabricante) en el raro caso de un retiro de productos o de defectos en la seguridad.

***Beneficios adicionales**

Registrar su producto garantiza que recibirá todos los privilegios a los cuales tiene derecho, incluyendo las ofertas especiales para ahorrar dinero.

PHILIPS

¡Felicitaciones por su compra y bienvenido a la "familia"!

Estimado propietario de un producto PHILIPS:

Gracias por su confianza en PHILIPS. Usted ha escogido uno de los productos mejor construidos y con mejor respaldo disponible hoy en día. Haremos todo lo que esté a nuestro alcance por mantenerle satisfecho con su compra durante muchos años.

Como miembro de la "familia" PHILIPS, usted tiene derecho a estar protegido con una de las garantías más completas y redes de servicio más sobresalientes de la industria. Lo que es más: su compra le garantiza que recibirá toda la información y ofertas especiales a las que tiene derecho, además de un fácil acceso a los accesorios desde nuestra cómoda red de compra desde el hogar.

Y lo que es más importante: usted puede confiar en nuestro irrestricto compromiso con su satisfacción total.

Todo esto es nuestra manera de decirle bienvenido y gracias por invertir en un producto PHILIPS.

P.S.: Para aprovechar al máximo su compra PHILIPS, asegúrese de llenar y de devolver inmediatamente su Tarjeta de registro del producto o regístrese en línea en

www.philips.com/welcome

Conozca estos

símbolos de **seguridad**



⚡ Este "relámpago" indica material no aislado dentro de la unidad que puede causar una descarga eléctrica. Para la seguridad de todos en su hogar, por favor no retire la cubierta del producto.

⚠ El "signo de exclamación" llama la atención hacia funciones sobre las que debería leer con atención en la literatura adjunta para evitar problemas operativos y de mantenimiento.

ADVERTENCIA Para reducir el riesgo de incendios o de descarga eléctrica, este aparato no se debe exponer a la lluvia ni a la humedad, y no se le deben colocar encima objetos llenos de líquido como jarrones.

PRECAUCIÓN: Para evitar descargas eléctricas, haga que la paleta ancha del enchufe coincida con la ranura ancha e introdúzcala hasta el fondo.

ATTENTION: Pour éviter les chocs électriques, introduire la lame la plus large de la fiche dans la borne correspondante de la prise et pousser jusqu'au fond.

Sólo para uso del cliente

Escriba a continuación el N° de serie, el cual se ubica en la parte posterior del gabinete.

Guardé esta información para futura referencia.

N° de modelo. _____

N° de serie. _____

PHILIPS

Visite nuestro sitio en el World Wide Web en <http://www.philips.com/welcome>

INSTRUCCIONES DE SEGURIDAD IMPORTANTES

Léalas antes de operar el equipo

1. Lea estas instrucciones.
2. Guarde estas instrucciones.
3. Preste atención a todas las advertencias.
4. Siga todas las instrucciones.
5. No use este TV cerca del agua.
6. Límpielo solamente con un paño seco.
7. No bloquee ninguno de los orificios de ventilación. Instálelo de acuerdo con las instrucciones de los fabricantes.
8. No lo instale cerca de fuentes de calor, tales como radiadores, compuertas de tiro (registros) de calor, estufas u otros aparatos (lo que incluye amplificadores) que generen calor.
9. No anule el objetivo de seguridad del enchufe polarizado o de conexión a tierra. Un enchufe polarizado tiene dos paletas, una más ancha que la otra. Un enchufe de conexión a tierra tiene dos paletas y una tercera espiga de conexión a tierra. La paleta más ancha o la tercera espiga se entrega para su seguridad. Si el enchufe que se proporciona no se ajusta a su tomacorriente, consulte a un electricista para que reemplace el tomacorriente obsoleto.
10. Evite pisar o apretar el cable de suministro eléctrico, especialmente en los enchufes, tomacorrientes y en el punto en que salen del aparato.
11. Sólo use los aditamentos/accesorios que especifique el fabricante.
12.  Utilice sólo un carro, soporte, trípode, repisa o mesa que especifique el fabricante o que se venda junto con el TV. Si usa un carro, tenga precaución cuando mueva la combinación carro/TV para evitar lesiones si éste se vuelca.
13. Desenchufe este TV durante las tormentas eléctricas o cuando no se use durante períodos prolongados.
14. Deje que personal calificado realice todo el servicio. Es necesario que el TV reciba servicio si se ha dañado de algún modo, como cuando se daña el cable o enchufe de suministro eléctrico, se ha derramado líquido o le han caído objetos dentro, cuando el TV ha estado expuesto a lluvia o humedad, no funciona bien o se ha caído.
15. Es posible que este producto contenga plomo y mercurio. Es posible que la eliminación de estos materiales esté regulada debido a consideraciones medioambientales. Para obtener información acerca de la eliminación o del reciclaje, comuníquese con sus autoridades locales o con la Asociación de Industrias Electrónicas: www.eiae.org.
16. Daños que requieran servicio: El TV debe recibir el servicio de personal de servicio calificado cuando:
 - A. se ha dañado el cable de alimentación o el enchufe;

- B. han caído objetos o se ha derramado líquido dentro del TV;
- C. el TV ha quedado expuesto a la lluvia;
- D. el TV parece no funcionar normalmente o su rendimiento ha cambiado notoriamente;
- E. se ha dejado caer el TV o se ha dañado la caja.

17. **Inclinación/Estabilidad:** Todos los televisores deben cumplir normas de seguridad generales que se recomiendan en todo el mundo en cuanto a las propiedades de inclinación y estabilidad del diseño de su gabinete.
 - No comprometa estas normas de diseño aplicando una fuerza de tracción excesiva a la parte delantera o superior del gabinete, lo que finalmente puede hacer que el producto se vuelque.
 - Además, no se ponga en peligro usted mismo ni a sus niños colocando equipos electrónicos o juguetes sobre el gabinete. Dichos artículos pueden caer inesperadamente desde la parte superior del aparato y dañarlo y/o causar lesiones personales.
18. **Montaje en la pared o cielo raso:** El TV se debe montar en una pared o cielo raso únicamente como lo recomienda el fabricante.
19. **Líneas de energía eléctrica:** Una antena exterior se debe ubicar lejos de las líneas de energía.
20. **Conexión a tierra de la antena exterior:** Si se conecta una antena exterior al receptor, asegúrese de que el sistema de antena esté conectado a tierra para proporcionar cierta protección contra sobrevoltajes y acumulación de cargas electrostáticas.

En la Sección 810 del Código Eléctrico Nacional ANSI/NFPA 70 N° 70-1984, se proporciona información sobre la adecuada conexión a tierra de las esteras y estructuras de apoyo, la conexión a tierra del alambre de acometida a una unidad de descarga de antena, el tamaño de los conectores de conexión a tierra, la ubicación de la unidad de descarga de antena, la conexión a los electrodos y los requisitos del electrodo de conexión a tierra. Consulte la figura que aparece a continuación.
21. **Entrada de objetos y líquidos:** Se debe tener cuidado de que no caigan objetos dentro de los orificios de la caja ni se derramen líquidos a través de ellos.
 - a) Advertencia: Para reducir el riesgo de incendio o descarga eléctrica, este aparato no se debe exponer a la lluvia ni a la humedad, y no se le deben colocar encima objetos llenos de líquido como jarrones.
22. **PRECAUCIÓN sobre el uso de las baterías:** Para evitar escapes de las baterías que pueden resultar en lesiones corporales, daño a la propiedad o a la unidad:
 - no mezcle las baterías (nuevas con antiguas o de carbono con

Nota para el instalador del sistema CATV: Se hace este recordatorio para llamar la atención del instalador del sistema CATV sobre el Artículo 820-40 del Código Eléctrico Nacional (NEC, por sus siglas en inglés), en donde se proporcionan instrucciones para la adecuada conexión a tierra y en donde, en particular, se especifica que la tierra de los cables se debe conectar al sistema de conexión a tierra del edificio, tan cerca del punto de entrada del cable como sea posible.

Ejemplo de conexión a tierra de la antena según NEC, Código Eléctrico Nacional

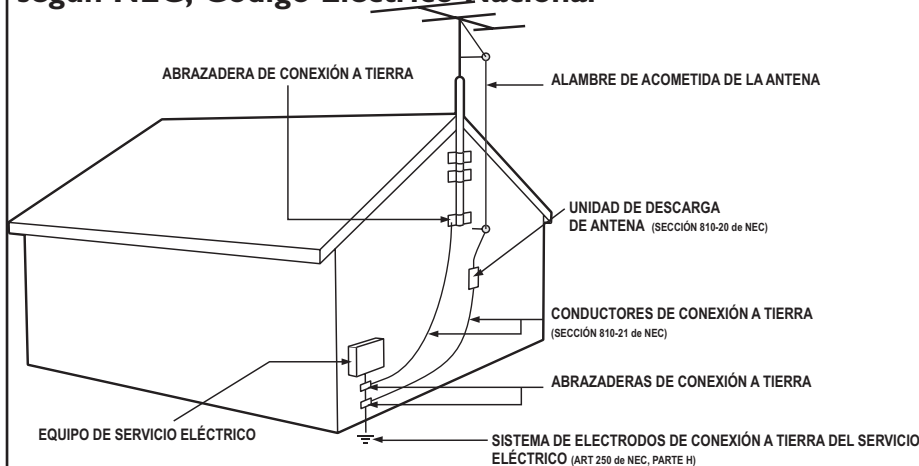

AVISO IMPORTANTE SOLO PARA MEXICO

PHILIPS MEXICANA, S.A. DE C.V. NO SE HACE RESPONSABLE POR DAÑOS O DESPERFECTOS CAUSADOR POR:

- MALTRATO, DESCUIDO O MAL USO, PRESENCIA DE INSECTOS O ROEDORES (CUCARACHAS, RATONES, ETC.).
- CUANDO EL APARATO NO HAYA SIDO OPERADO DE ACUERDO CON EL INSTRUCTIVO DE USO, FUERA DE LOS VALORES NOMINALES Y TOLERANCIAS DE LAS TENSIONES (VOLTAJE), FRECUENCIA (CICLAJE) DE ALIMENTACION ELECTRICA Y LAS CARACTERISTICAS QUE DEBEN REUNIR LAS INSTALACIONES AUXILIARES. - POR FENOMENOS NATURALES TALES COMO: TEMBLORES, INUNDACIONES, INCENDIOS, DESCARGAS ELECTRICAS, RAYOS, ETC. O DELITOS CAUSADOS

Contenido

Introducción a la TV digital	2	- Películas prohibidas	16
Preparación	2	- Niveles de bloqueo de región.....	16
Instalación por primera vez	5	- Configurar/Cambiar código	16
Uso del control remoto	6	- Programador.....	17
Botones de control del TV	7	Menú Instalación	17
Ajustes del TV	8	Selección de idioma del menú	17
Asistente de ajustes.....	8	Menú Canales	17
Ajuste estándar.....	8	Almacenamiento de canales TV.....	17
Uso de los menús	9	Actualización de instalación.....	18
Introducción.....	9	Instalación de canales débiles.....	18
Navegación a través del menú TV.....	9	Modo de instalación.....	18
Demo	9	Desinstalar canales.....	18
Menú Imagen	10	Menú Preferencias	18
- Contraste.....	10	- Ubicación.....	18
- Brillo.....	10	- OSD.....	19
- Color.....	10	- Enseñar alarmas de emergencia (EAS).....	19
- Tono.....	10	- Descarga de tabla de clasificaciones	19
- Realce.....	10	Conexiones	20
- Temperatura color.....	10	Reloj	20
- Temperatura de color personalizado.....	10	- Modo reloj automático.....	20
- Pixel Plus.....	10	- Canal reloj automático.....	20
- Contraste dinámico.....	11	- Tiempo - Día.....	20
- DNR (Reducción digital del ruido).....	11	- Huso horario.....	20
- Reducción del artefacto MPEG.....	11	- Horario de verano.....	20
- Realce del color.....	11	Borrar ajustes AV	21
- Active Control.....	11	Actualización de software	21
- Formato de pantalla.....	11	Conexión de dispositivos accesorios	21
Menú Sonido	12	Caja superior de ajuste al TV.....	21
- Ecualizador.....	12	Reproductor/grabador de DVD.....	21
- Volumen.....	12	con exploración progresiva al TV.....	22
- Balance.....	12	Reproductor/grabador de DVD/VCR al TV.....	22
- Idioma audio digital.....	12	Cámara de video/Consola de juegos al TV.....	23
- Alternar audio.....	12	Conexiones laterales: USB/auricular.....	23
- Mono/estéreo.....	12	Receptor de sonido digital.....	23
- Modo sonido.....	12	Explorador multimedia	24
- Volumen auricular.....	12	Menú de explorador de multimedia.....	24
- AVL (Nivelador automático de volumen).....	12	Grabación con su grabador	25
- Nivelador de volumen.....	12	Grabación de un programa de TV.....	25
- Surround automático.....	12	Selección de dispositivos conectados	25
Menú Opciones	13	Consejos para la localización de fallas	26
- Subtítulos.....	13	Consejos	27
- Servicio de subtítulos.....	13	Glosario	28
- Servicio de subtítulos digitales.....	13	Especificaciones	29
- Opciones de subtítulos digitales.....	14	Anexo 1: Actualización de software del TV Philips con memoria portátil	31
- Temporizador.....	14	Anexo 2: Formato de presentación de diapositivas con música de fondo del TV Philips	33
Menú Bloqueo infantil	14	Anexo 3: USB del TV Philips	35
- Bloquear después.....	15		
- Bloqueo de canales.....	15		
- Niveles de bloqueo TV.....	15		

Cuidado de la pantalla
Consulte Consejos p. 27.



Instrucciones para el final de la vida útil

Philips hace todo lo posible por fabricar productos que no dañen el medio ambiente en áreas verdes centrales. Su nuevo TV contiene materiales que se pueden reciclar y reutilizar. Al final de su vida útil, empresas especializadas pueden desarmar el TV desechado para concentrar los materiales reutilizables y minimizar la cantidad de materiales que deben eliminarse. Elimine su TV antiguo en conformidad con las regulaciones locales.



Reciclaje

Los materiales que se usan en su aparato son reutilizables y se pueden reciclar. Para minimizar los desechos al medio ambiente, empresas especializadas recogen los aparatos usados y los desarman después para recuperar todo el material que se pueda reutilizar (consulte a su distribuidor para obtener mayores detalles).

⚠ Advertencia respecto a las imágenes fijas en la pantalla (solo en el caso de pantallas de Plasma)

Es característico de las pantallas de plasma que cuando muestran una imagen fija durante mucho tiempo puede quedar un rastro permanente de la misma en la pantalla. Este problema se denomina quemado del fósforo.

El uso normal de los televisores supone la reproducción de imágenes con movimiento y cambios constantes que llenan toda la pantalla.

ESTO NO ESTA INCLUIDO EN LA GARANTIA LIMITADA DE PHILIPS

Introducción a la TV digital

¿Qué es la televisión digital (DTV)?

La televisión digital (DTV, por sus siglas en inglés) es un tipo de transmisión relativamente nuevo que promete transformar la manera en que vemos televisión en una experiencia totalmente nueva. La tecnología digital se utiliza para capturar imágenes y sonido, y así brindar una mejor calidad de imagen. La tecnología DTV también tiene las capacidades interactivas y de transmisión múltiple.

Existen muchos niveles de calidad de televisión digital. Los más comunes son:

TV de definición estándar (SDTV)

SDTV es el nivel básico de calidad de imagen y resolución para aparatos analógicos y digitales. La transmisión de SDTV puede ser en el formato tradicional (4:3) o de pantalla panorámica (16:9).

TV de definición mejorada (EDTV)

EDTV tiene una mejor calidad de imagen que la televisión analógica. Los formatos para EDTV son pantalla panorámica de 480p (16:9) o el tradicional (4:3). EDTV es la calidad de rango medio entre SDTV y HDTV.

TV de alta definición (HDTV)

HDTV tiene la calidad más alta para los formatos de transmisión digital. Su resolución es el formato de pantalla panorámica (16:9). En combinación con tecnología de sonido mejorada digitalmente, HDTV establece nuevos estándares de calidad de sonido e imagen para la televisión.

DTV es una tecnología más flexible y eficaz que el sistema de transmisión analógico. Las transmisiones analógicas sólo pueden proporcionar un programa a la vez. La televisión digital puede transmitir un programa de alta definición o más de un programa de definición estándar a la vez. Generalmente a esto se le llama "transmisión múltiple". La televisión digital también puede proporcionarle servicios de video y datos interactivos a través de un solo canal digital.

Preparación

Nota : Use solamente un paño suave para limpiar el frente del TV.

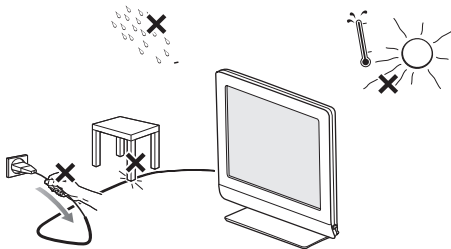
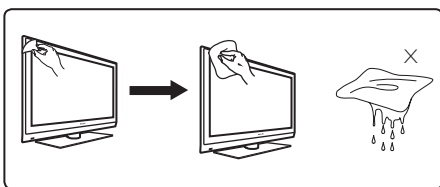

No inserte el enchufe en un tomacorriente de pared antes de haber hecho todas las conexiones.

Coloque el TV sobre una superficie sólida o sobre el soporte proporcionado. Para las instrucciones de montaje del soporte, consulte la guía de inicio rápida.

Para ventilación, deje al menos 4" a 6" libres alrededor de todo el TV. No lo coloque sobre una alfombra. Para evitar situaciones peligrosas, no se deben colocar cerca del TV fuentes de llamas desnudas como velas encendidas.

Evite el calor, la luz solar directa y la exposición a la lluvia o el agua. El equipo no se debe exponer a derrames ni a salpicaduras de líquidos.

Montaje del TV en la pared

Este TV es compatible con el montaje en la pared estándar VESA.

Comuníquese con su distribuidor de artículos electrónicos local para obtener un soporte que se adapte a VESA para montar en la pared este TV.



Precaución: La instalación del TV requiere habilidades especiales, por lo que sólo lo debe hacer personal calificado. No intente hacerlo usted mismo. Philips no asume la responsabilidad del montaje incorrecto o si se producen accidentes o lesiones producto de éste.

1 Conexiones básicas al TV

El TV digital integrado decodifica y muestra automáticamente las cuatro normas básicas de resolución de imagen de DTV.

- SDTV (televisión de definición estándar, por sus siglas en inglés) se transmiten como video 480i (480 líneas entrelazadas) ó 480p (exploración progresiva de 480 líneas).
- HDTV (televisión de alta definición, por sus siglas en inglés) se transmite en los formatos 1080i ó 720p, siempre con imagen de pantalla panorámica.

Nota: El video de exploración progresiva (p) se parece más a lo que se ve en una sala de cine. Las imágenes se diferencian mucho mejor y tienen menos parpadeo; además, el movimiento es más suave.

Junto con la recepción de transmisión de NTSC analógica, el TV cuenta con un sintonizador integrado para televisión de alta definición, que recibe, decodifica y muestra ATSC terrestres y señales (QAM) de cable decodificadas. La calidad de HDTV sólo se reproduce cuando una emisora o proveedor de cable emite señales de HDTV.

Existen dos formas de ver el contenido de HDTV:

- por medio de cable;
- por medio de antena.

Nota: Este dibujo se utiliza cada vez que pueda conectar un cable o antena.

- TV cable

Conecte la señal de TV cable al enchufe CABLE/ANTENNA (cable/antena) 75Ω de la parte inferior del TV. Para obtener más detalles acerca del uso de Sintonización automática para almacenar canales en la memoria del TV.

Nota: Esta conexión suministrará sonido estéreo al TV si la estación que usted ve transmite de esta forma.

- Caja de cable con RF IN/OUT

- Conecte la señal entrante de TV por cable al enchufe de cable **IN** ① (entrada) que se encuentra en la parte posterior de la caja de cable.
- Conecte un cable coaxial (no se incluye) desde el enchufe **TO TV** (al TV) que se encuentra en la parte posterior de la caja de cable al enchufe CABLE/ANTENNA 75Ω ② de la parte inferior del TV.

*Nota: Su caja de cable puede tener una etiqueta diferente para el enchufe **TO TV**, como **OUTPUT** u **OUT** (salida).*

- Ajuste el interruptor **OUTPUT CH** (Canal de salida) ③ de la caja de cable en el **CANAL 3** ó **4** (cualquiera que corresponda para su caja de cable); luego, sintonice el TV en el canal correspondiente.

Quando ya esté sintonizado, cambie los canales en la caja de cable, no en el TV.

*Nota: Esta conexión no suministrará sonido estéreo al TV. La razón es que la salida RF de una caja de cable que tiene la etiqueta **TO TV**, **OUT** o **OUTPUT**, por ejemplo, no enviará una señal estéreo a la entrada del sintonizador (VHF/UHF) de un TV.*

- Caja de cable con salidas A/V

- Conecte la señal entrante de TV cable ① a un divisor de señal (no se incluye). El divisor de señal le permite evitar tener que usar el enchufe **TO TV** en la parte posterior de la caja de cable. Este enchufe no suministrará sonido estéreo al TV.

*Nota: Su caja de cable puede tener una etiqueta diferente para el enchufe **TO TV**, como **OUTPUT** u **OUT**.*

- Conecte un cable coaxial (no se incluye) a uno de los conectores del divisor de señal y al enchufe CABLE/ANTENNA 75Ω ② del TV.
- Conecte otro cable coaxial (no se incluye) a un conector del divisor de señal y al enchufe de cable **IN** ③ de la parte posterior de la caja de cable.
- Conecte los cables A/V (no se incluyen) a las salidas **VIDEO** y **AUDIO L** (izquierda) y **R** (derecha) que se encuentran en la parte posterior de la caja de cable y a los enchufes de video ④ **AV2** (con la etiqueta **VIDEO**) y **AUDIO** (con la etiqueta **L** y **R**) de la parte posterior del TV.
- Para ver programas desde su caja de cable, primero presione el botón **SOURCE** (fuente) del control remoto.
- Presione los botones del cursor hacia abajo o hacia arriba hasta que se seleccione la fuente de señal **AV2**.
- Presione el botón **OK** para confirmar su selección. La fuente de entrada **AV2** puede usarse para ver programas de TV cable a través de su caja de cable.

*Nota: Si las salidas de audio/video de la caja de cable no suministran video ni sonido estéreo al TV, tendrá que hacer la conexión que aparece arriba en el ejemplo "Caja de cable con **RF IN/OUT**".*

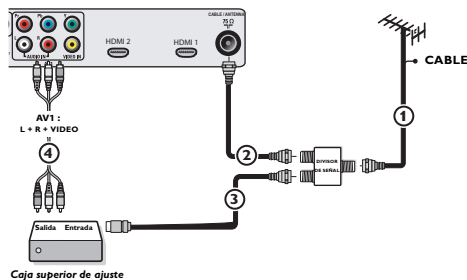
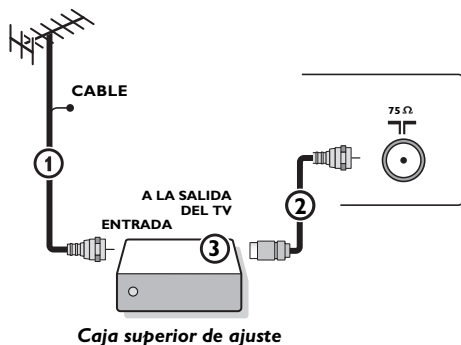
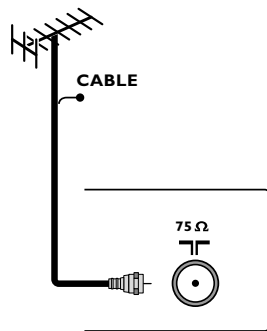

Para ver programas de TV cable que no necesitan caja de cable

Debido a que ha conectado la señal de TV cable directamente al sintonizador del TV, también puede ver programas decodificados simplemente sintonizando el canal que desee. Sin embargo, primero debe usar Sintonización automática para almacenar canales en la memoria del TV.

Nota: Esta conexión suministrará sonido estéreo al TV si la estación que usted ve transmite de esta forma.

- **Caja de cable con S-Video, video componente (YPbPr) o conectores HDMI**

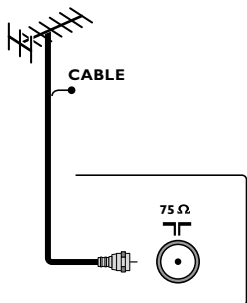

- **Antena**

A través de una antena, usted puede ver cualquier programa de DTV que se transmita gratuitamente en su área.

Si no está seguro si existe programación de HDTV disponible en su área, comuníquese con su proveedor de contenidos local o con su distribuidor minorista de artículos electrónicos local.

Las emisoras se encuentran en plena transición de la televisión analógica a la digital. Esto significa que una emisora puede tener dos canales al aire: uno analógico y uno digital.

Conecte la señal de antena entrante al enchufe **CABLE/ANTENNA 75 Ω** de la parte inferior del TV. Para obtener más detalles acerca del uso de Sintonización automática para almacenar canales en la memoria del TV.

Nota: Esta conexión suministrará sonido estéreo al TV si la estación que usted ve transmite de esta forma.

- **Satélite de emisión directa (DBS)**

Los sistemas satelitales ofrecen muchos de los canales premium que ofrecen los sistemas de cable, y frecuentemente a un menor precio. Para obtener estos canales, tendrá que instalar una pequeña antena parabólica en el exterior.

Existen 2 sistemas DBS principales: DirecTV y DishNetwork. Estos sistemas exigen cajas superiores de ajuste separadas y patentadas que decodifican sus señales y las envían al TV digital. Estas cajas pueden incluir un sintonizador de TV digital para transmisiones de DTV desde el aire.

Las emisoras satelitales también proporcionan los principales canales locales, dependiendo del mercado en el que viva.

Además, DBS proporciona servicios en áreas sin cobertura de cable por estar en áreas rurales o en otras áreas a través de las cuales no pase cable.

DBS también le permite ver eventos de Pago por consumo.

- 2 Antes de la instalación del TV o antes de colgarlo en la pared, conecte todos los dispositivos accesorios.
- 3 Revise la parte inferior del aparato para conocer el voltaje de funcionamiento correcto. Inserte el cable de suministro eléctrico en el tomacorriente de pared. Consulte a su distribuidor local si su suministro principal es diferente. Para evitar daños al cable principal (CA) que podrían causar un incendio o descarga eléctrica, no coloque el TV sobre el cable.
- 4 Control remoto
 Inserte las 2 baterías suministradas (tipo R6-1,5V). Asegúrese de que los extremos (+) y (-) de las baterías se alineen correctamente (se indica en el interior de la caja).
Las baterías que se proporcionan no contienen los metales pesados cadmio y mercurio. Asegúrese de eliminar las baterías agotadas en conformidad con los reglamentos locales.
- 5 Encienda el TV:
 Presione el interruptor de encendido (⏻) en el costado del TV. También puede presionar los botones **CH** (Canal) +/- o **POWER** (Encendido) del control remoto. El TV puede tomar más de 15 segundos para encender.
 Se encenderá un indicador azul al frente del TV.

Instalación por primera vez

Nota: **La primera vez** (y sólo la primera vez) que enciende su aparato, verá una pantalla de introducción de instalación. El **procedimiento de instalación** consta de una serie de pantallas que lo guían a través del proceso.

- 1 Después de una pantalla de introducción, se le pedirá que seleccione el idioma del menú en pantalla del TV. (El texto del encabezado y la información de la pantalla continuamente cambian de idioma.)
- 2 Presione el botón del cursor hacia arriba o hacia abajo para resaltar el idioma.
- 3 Presione el botón **OK**.
- 4 Siga las instrucciones en pantalla.

Parte 1: Instalación del TV

(Omita esta sección si no existe un cable conectado a la entrada de antena del TV, y continúe con la Parte 2.)

Nota: El TV demorará aproximadamente 10 a 15 segundos en encenderse.

- 1 Seleccione el **Idioma** que desee y presione el botón verde "**Siguiente**".
- 2 Seleccione **Cable** o **Antena** en el modo de instalación y presione el botón verde "**Siguiente**".
- 3 La instalación automática puede demorar **20 a 40 minutos** dependiendo del número de canales que transmita el proveedor de cable o la emisora.
- 4 Cuando el TV no reciba ninguna señal de antena/cable, aparecerá el mensaje **CANAL NO DISPONIBLE** en la pantalla del TV. Cuando no se reciba ninguna transmisión de la emisora, aparecerá una **PANTALLA EN BLANCO** en la pantalla del TV.
Nota - El TV quedará en modo en espera después de 10 minutos. Presione el botón **POWER** del control remoto para encender el TV.
- 5 No podrá recibir canales pagados cuando use una conexión directa de antena/cable al televisor.
- 6 Cuando se conecte la caja superior de ajuste al TV con un cable coaxial, es necesario sintonizar automáticamente el TV para el único canal (3 ó 4) por el que sale la caja superior de ajuste y cambiar los canales en la misma (con el control remoto de la caja superior de ajuste) para ver el programa. Consulte el manual para obtener mayores detalles.
Nota - Los canales recién instalados pueden estar ordenados en una secuencia diferente en este TV. Use los botones CH +/- para ver el nuevo canal. También puede usar el botón OK para ver la lista de canales.
- 7 Cuando la caja superior de ajuste se conecta al televisor con una de las conexiones AV (AV 1/AV 2/HDMI 1/ HDMI 2), seleccione esa fuente de entrada (con el botón Source) para ver los programas y cambiar los canales en la misma (con el control remoto de la caja superior de ajuste) para ver el programa.

Parte 2: Asistente de ajustes

Por medio de varias pantallas divididas/pantallas completas, se le solicitará que seleccione los ajustes de imagen y sonido preferidos, para finalmente lograr un ajuste que lo satisfaga.

- 1 Presione el botón de color verde del control remoto para ingresar al menú **Asistente de ajustes**.
- 2 Seleccione su **Ubicación** con el cursor hacia arriba o hacia abajo, y presione el botón de color verde.
Si selecciona **Tienda**, se omitirá el asistente de ajustes. Los parámetros del TV para imagen y sonido entonces se establecerán como ajustes fijos predefinidos.
Nuevamente presione el botón de color verde para continuar.
Si selecciona **Inicio**, se mostrará el asistente de ajustes.
- 3 Use el cursor hacia la izquierda o hacia la derecha para seleccionar cada vez su pantalla preferida.
- 4 Presione el botón de color verde para confirmar su selección cada vez y saltar a la pantalla siguiente.
Los siguientes elementos se presentarán secuencialmente. En el encabezado se indica cuántas pantallas se han completado y cuántas pantallas existen en total. El asistente de ajustes pasará secuencialmente por los siguientes ajustes: Imagen y Sonido.
- 5 Presione el botón de color verde una vez para almacenar todos los ajustes y volver al menú Instalación del TV.
Nota: Cuando salte o se detenga en el asistente de ajustes, se elegirá para usted el ajuste estándar de Philips seleccionado.
- 6 Presione el botón de color rojo para terminar el procedimiento de instalación por primera vez y mostrar los primeros canales TV almacenados.

Uso del control remoto

*Nota: En la mayoría de los casos, la función se activará presionando una vez un botón. Presionarlo una segunda vez la desactivará. Cuando un botón permita varias opciones, aparecerá una pequeña lista. Presiónelo repetidamente para seleccionar el siguiente elemento de la lista. La lista desaparecerá automáticamente luego de 6 segundos; también puede presionar **OK** para que desaparezca de inmediato.*

POWER

Presiónelo para encender o apagar el TV; también puede sacarlo del modo en espera o ponerlo en él.

El TV nunca se apaga totalmente, a menos que se desenchufe físicamente.

DEMO Apaga y enciende el menú Demo

Botones de color

Botones de color

Cuando se utilizan las funciones asociadas a los botones de color, éstos aparecen en la pantalla.

OPTION

Para seleccionar Idioma del Audio, Subtítulos, Formato de Pantalla, Ecuador y Reloj.

OK

- Para activar un ajuste.
- Para que aparezca la lista de canales almacenados (de acuerdo con la selección realizada en el modo de instalación (Antena o Cable).
- Comienza a mostrar el contenido en la aplicación del explorador de multimedia de inicio.

MENU

Enciende y apaga el menú Ajustes. Sale del submenú al menú.

VOL (Volumen)

Presione + o - para ajustar el volumen.

MUTE

Activa o desactiva el sonido.

SOURCE

Presione este botón repetidamente para seleccionar la fuente: **AV 1**, **AV 2**, **HDMI 1**, **HDMI 2**, **SIDE** o **TV**. Cuando esté en el modo TV, de acuerdo con el lugar en que haya conectado los dispositivos accesorios.

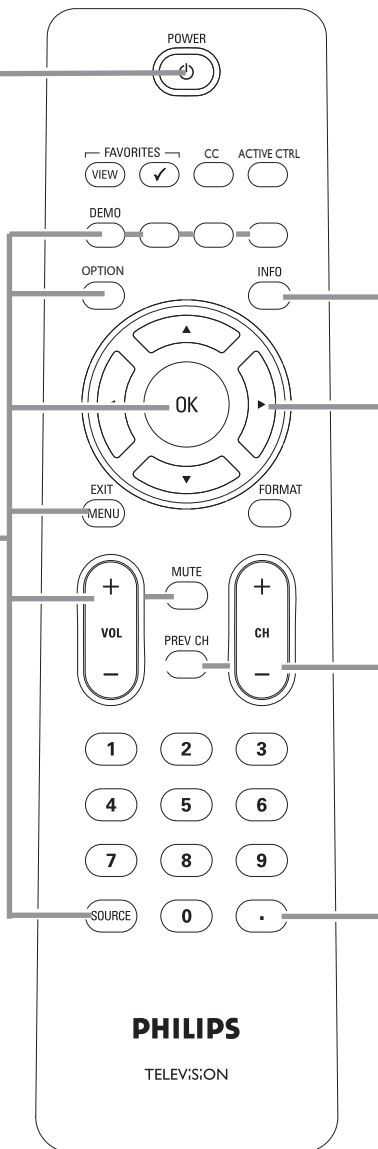

Botones del cursor

Presione los botones del cursor hacia arriba o hacia abajo, hacia la izquierda o hacia la derecha para navegar a través de los menús.

CH Selección de canales

- Para explorar los canales TV.
- Para seleccionar entre los canales de Antena o Cable del TV, primero haga su selección en el menú Ajustes.

Nota: No es necesario que comience nuevamente la instalación una vez que haya buscado y almacenado los canales TV disponibles.

PREV CH

Nota: No es necesario que comience nuevamente la instalación una vez que haya buscado y almacenado los canales TV disponibles.

Presione el punto (.) para canales digitales.

INFO

Muestra información: Presiónelo para mostrar información (cuando esté disponible) acerca del canal y programa del TV o dispositivo accesorio seleccionado. La calidad y la exactitud de la información que aparece en la ventana de información se transmiten desde las emisoras. Es posible que haya una diferencia en el horario de transmisión si la emisora está en un área de huso horario distinto.

Continuará

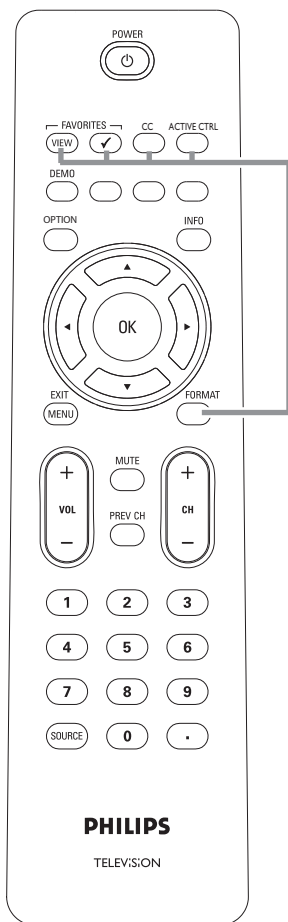

FORMATO

Presione este botón para obtener una lista de formatos de pantalla disponibles (dependiendo de la señal de recepción). Esto le permite escoger el formato de pantalla de su preferencia.

Presione el botón repetidamente para seleccionar otro formato de pantalla. Automático, Súper zoom, 4:3, Ampliar imágenes 14:9, Ampliar imágenes 16:9, Pantalla Panorámica.

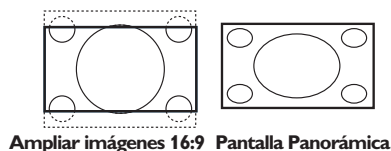
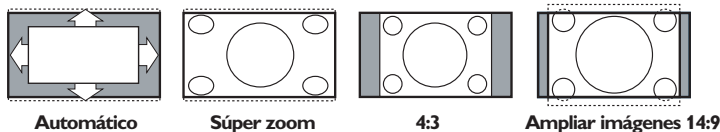

Automático hace que la imagen llene la pantalla al máximo.

Súper zoom elimina las barras negras a los lados de los programas 4:3, con una distorsión mínima. Cuando esté en Ampliar imágenes 14:9, Ampliar imágenes 16:9 o Súper zoom, usted puede hacer visibles los subtítulos con el cursor hacia arriba o hacia abajo.

Nota: Con fuentes de HD no todos los formatos de pantalla estarán disponibles.

FAVORITES

- **VIEW** Este botón permite mostrar la lista de todos los canales definidos como favoritos (incl. los subcanales).
- ✓ Sin función.

CC (Subtítulos)

Seleccione **Encendido** o **Apagado** para activar / desactivar la opción Subtítulos (ver pag. 13)

CONTROL ACTIVO

El TV permanece midiendo y corrigiendo todas las señales de entrada para proveer la mejor imagen posible. Seleccione **Encendido** o **Apagado** para activar / desactivar el Control Activo.

Botones de control del TV

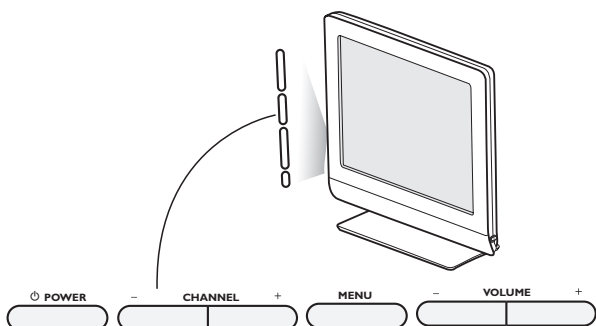

Aunque su control remoto se pierda o rompa, usted podrá cambiar algunos ajustes básicos con los botones del TV.

Presione el interruptor de encendido para encender el TV.

Presione:

- los botones + **VOLUME** - para ajustar el volumen.
- los botones + **CHANNEL** - para seleccionar los canales o fuentes de TV.

El botón **MENU** se puede utilizar para que aparezca el menú Ajustes sin el control remoto.

Use:

- los botones + **VOLUME** - para seleccionar los elementos del menú hacia la izquierda o hacia la derecha y los botones + **CHANNEL** - para seleccionar los elementos hacia arriba o hacia abajo.

Ajustes del TV



Asistente de ajustes

Cada vez que haga una selección, presione el botón de color verde para confirmar su selección.

- 1 Seleccione **Asistente de ajustes** y presione botón del el cursor hacia la derecha.

Nota: Por medio de varias pantallas divididas/pantallas completas, se le solicitará que seleccione los ajustes de imagen, sonido y ambientlight preferidos, para lograr finalmente un ajuste que lo satisfaga.

- 2 Presione el botón de color verde para volver al menú TV.

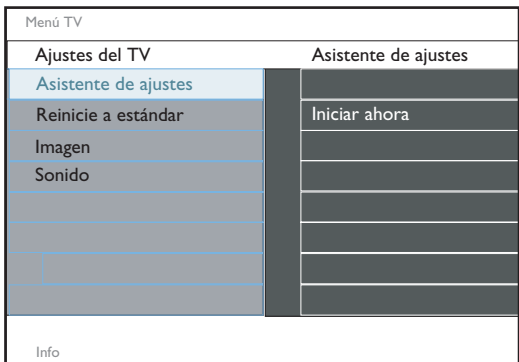

Reinicie a estándar

Esto le permite reiniciar sus ajustes para ver y escuchar según los ajustes predefinidos de fábrica.

- 1 Seleccione **Reinicie a estándar** para estándar y presione el botón del cursor hacia la derecha.

Aparece un menú que le permite seleccionar uno de los ajustes estándar para ver y escuchar.

Actual : Le muestra los ajustes actuales para ver y escuchar.

Natural : Le permite configurar los ajustes de imagen y sonido para los valores estándar recomendados. En la mayoría de los casos, le otorgará una experiencia visual bien balanceada.

Vivo : Le permite configurar los ajustes de imagen y sonido para enriquecer los valores, usando todas las capacidades del TV.

Sutil : Le permite configurar los ajustes de imagen y sonido para lograr la más pura representación del contenido de fuente original.

- 2 Presione el botón de color verde para almacenar el ajuste seleccionado.

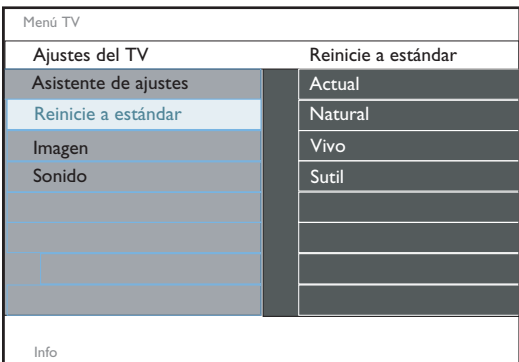

Introducción

Cuando use los menús o trate de ejecutar una acción, en la pantalla del TV aparecerán muchas instrucciones de orientación, textos de ayuda y mensajes. Siga las instrucciones y lea el texto de ayuda que aparece en el elemento específico resaltado. Los botones de color se refieren a diferentes acciones que se pueden ejecutar, dependiendo del dispositivo activado. Presione el botón de color correspondiente del control remoto para realizar la acción deseada.

Menú TV	Ajustes del TV
Ajustes del TV	Asistente de ajustes
Opciones	Reinicie a estándar
Instalación	Imagen
	Sonido
Info	

Navegación a través del menú TV

El menú TV le permite el acceso a los ajustes, y cambiar estos ajustes y las preferencias.

- Presione el botón **MENU** en el control remoto para tener acceso al menú TV.
 - En el panel izquierdo, se puede ajustar el elemento de menú resaltado con el botón del cursor hacia arriba o hacia abajo. El panel derecho muestra el contenido del elemento de menú resaltado en el panel izquierdo.

Nota: Algunas veces no todos los elementos de los menús alcanzan a aparecer en la pantalla. Use el cursor hacia abajo para mostrar todos los elementos.
 - Use el cursor hacia la derecha para ingresar al panel derecho. El contenido del panel derecho se mueve hacia el panel izquierdo; el panel derecho muestra el contenido del elemento recién resaltado en el panel izquierdo.

Nota: En algunos casos es importante que se pueda ver la imagen mientras se realizan los ajustes. Esto significa que cuando el elemento resaltado está en el panel derecho, los otros elementos del menú están ocultos. Cuando se vuelve a presionar el cursor hacia la izquierda, los elementos de menú ocultos vuelven a aparecer y el elemento resaltado aparece en el panel izquierdo.
- Presione el botón del cursor hacia la izquierda para volver a subir otro nivel del menú.
 - Presione el botón **OK** en el elemento resaltado para activarlo y salir del menú.
 - Vuelva a presionar el botón **MENU** para salir del menú Ajustes.

Nota: También puede salir del menú presionando uno de los botones de color (si corresponde) en relación con ciertas acciones que se pueden ejecutar.

Demo

Menú TV	Demo
Opciones	Pixel Plus
Servicio de subtítulos	Asistente de ajustes
Servicios de subtítulos digitales	Active control
Opciones de subtítulos digitales	
Temporizador	
Bloqueo infantil	
Cambiar código	
Programador	
Demo	
Info	

El menú **Demo** le permite al usuario obtener una idea de las opciones que son parte del televisor.

- 1 Seleccione **Demo** en el menú Opciones y presione botón del cursor hacia la derecha.
- 2 Resalte la demostración que desee ver con el cursor hacia arriba o hacia abajo.
- 3 Presione **OK** para comenzar a ver la demostración resaltada. Presione el botón de color rojo para detener la función. Vuelva a presionar el botón de color rojo para salir de la demostración y volver al modo TV.

Nota: La demostración seleccionada se reproduce sólo una vez. Las demostraciones no requieren la interacción del usuario, salvo para iniciarla.

Menú TV / Ajustes del TV	
Imagen	Active Control
Temperatura de color personalizado	Apagado
Pixel Plus	Encendido
Contraste dinámico	
DNR	
Artefacto de reducción MPEG	
Realce del color	
Active Control	
Formato de pantalla	
Info	

Contraste dinámico

Automáticamente hace que el contraste entre las áreas más oscuras y brillantes de la imagen sea más notorio, a medida que cambian las imágenes en la pantalla. Normalmente, seleccione **Máximo**. Puede preferir seleccionar **Mínimo**, **Medio**, **Máximo** o **Apagado**.

- 1 Presione el botón del cursor hacia la derecha para ingresar a la lista.
- 2 Seleccione uno de los ajustes con el cursor hacia arriba o hacia abajo.
- 3 Presione el botón del cursor hacia la izquierda para volver al menú Imagen.

DNR (Reducción digital del ruido)

Filtra y reduce automáticamente el ruido de la imagen, además de mejorar su calidad ante una recepción de señales débiles de video.

- 1 Presione el botón del cursor hacia la derecha para ingresar a la lista.
- 2 Seleccione **Apagado**, **Mínimo**, **Medio** o **Máximo**, según el ruido de la imagen.
- 3 Presione el botón del cursor hacia la izquierda para volver al menú Imagen.

Reducción del artefacto MPEG

Reducción del artefacto MPEG Encendido suaviza las transiciones al contenido digital.

- 1 Seleccione **Encendido** o **Apagado**.

Realce del color

Cuando se activa, esta opción controla automáticamente la mejora del verde y el alargamiento del azul. Hace los colores más vivos.

- 1 Presione el botón del cursor hacia la derecha.
- 2 Seleccione **Apagado**, **Mínimo**, **Medio** o **Máximo** para activar o desactivar el realce del color con el cursor hacia la derecha.

Active Control

El TV continuamente mide y corrige todas las señales entrantes, a fin de proporcionar la mejor imagen posible.

- 1 Seleccione **Active Control**.
- 2 Presione el botón del cursor hacia la derecha para entrar en la lista de valores de Active control.
- 3 Presione el botón del cursor hacia la derecha repetidamente para seleccionar **Apagado** o **Encendido** de los valores de Active control.
Los ajustes de imagen se optimizan continuamente. Dichos elementos de menú no se pueden seleccionar.
- 4 Oprima el botón **OK** o espere a que desaparezca la pantalla Active control.

Formato de pantalla

Este elemento de menú funciona igual que el botón **FORMAT** del control remoto.

Menú TV	
Ajustes del TV	Sonido
Asistente de ajustes	Ecuilizador
Reinicie a estándar	Volumen
Imagen	Balance
Sonido	Idioma audio digital
	Alternar audio
	Mono/Estéreo
	Modo sonido
	Volumen auricular
Info	

Menú Sonido

- 1 Seleccione **Sonido** en el menú Ajustes del TV.
- 2 Presione el botón del cursor hacia la derecha para ingresar al menú Sonido.
- 3 Seleccione los elementos de menú con el cursor hacia arriba o hacia abajo y realice los ajustes con el cursor hacia la izquierda o hacia la derecha. Recuerde, los ajustes de control están a niveles normales de rango medio cuando la escala de barra está ingresada.

Ecuilizador

Le permite cambiar la respuesta de frecuencia del sonido para que coincida con su gusto personal.

Volumen

Éste ajustará el nivel de salida de sonido.

Balance

Éste ajustará la salida de los altavoces de la derecha e izquierda a fin de obtener la mejor reproducción estéreo para la posición desde la cual está escuchando.

Idioma de audio digital *(sólo se puede seleccionar con señales de transmisión digitales)*

Éste le permite seleccionar su preferencia de idioma en caso de haber programas con banda sonora multilingüe, si está disponible con señal de transmisión digital.

Nota: El idioma predeterminado para los canales digitales es el idioma del menú instalado.

Alternar audio *(sólo se puede seleccionar con señales de transmisión analógicas)*

Esto le da la posibilidad de intercambiar entre el programa de audio principal y el segundo programa de audio (SAP), cuando está disponible.

Mono/estéreo

Éste selecciona, de acuerdo con el canal TV, sonido mono o estéreo cuando están disponibles transmisiones estéreo analógicas.

Modo sonido

Éste selecciona los modos para la reproducción de sonido estéreo o surround, dependiendo de las señales transmitidas o las señales provenientes de entradas externas recibidas.

Volumen auricular

Éste controla el nivel de sonido a través de los auriculares.

AVL (Nivelador automático de volumen) *(sólo se encuentra disponible con señales de transmisión analógicas y no digitales)*

Éste reduce automáticamente las diferencias de volumen entre los canales y programas, proporcionando un nivel general más constante. Esto también reducirá la dinámica del sonido.

Nivelador de volumen

Éste le permite corregir todas las diferencias permanentes de volumen entre los canales TV o las fuentes externas.

Surround automático

A veces la emisora transmite señales especiales para programas codificados con sonido Surround. El TV automáticamente cambia al mejor modo de sonido surround cuando **Surround automático** está **encendido**.

Menú TV / Ajustes del TV	
Sonido	Surround automático
Idioma audio digital	Apagado
Alternar audio	Encendido
Mono/Estéreo	
Modo sonido	
Volumen auricular	
AVL	
Nivelador de volumen	
Surround automático	
Info	



Fabricado bajo licencia de Dolby Laboratories "Dolby" y el símbolo de doble D son marcas registradas de Dolby Laboratories.

Menú TV	Opciones
Ajustes del TV	Subtítulos
Opciones	Servicio de subtítulos
Instalación	Servicio de subtítulos digitales
	Opciones de subtítulos digitales
	Temporizador
	Bloqueo infantil
	Cambiar código
	Programador

Info

Nota: Los subtítulos no siempre usan una ortografía y gramática correctas. No todos los programas de TV y anuncios de productos están hechos para ser transmitidos con informaciones de subtítulos. Para conocer los canales de TV y programaciones con subtítulos, consulte la programación de los canales de TV de su área. Los programas subtítulados normalmente se indican en los listados de TV con marcas de servicio como 'CC'.

Menú Opciones

- 1 Seleccione **Opciones** en el menú TV.
- 2 Presione el botón del cursor hacia la derecha para ingresar al menú Opciones.
- 3 Seleccione los elementos de menú con el cursor hacia arriba o hacia abajo y realice los ajustes con el cursor hacia la izquierda o hacia la derecha.

Subtítulos

Éste muestra el texto de CC o CS transmitido en pantalla según el servicio de CC o CS escogido en el **servicio de subtítulos**. Este texto puede aparecer permanentemente (suponiendo que el servicio esté disponible en la transmisión) o sólo cuando se active la opción sin sonido.

- 1 Presione el botón del cursor hacia la derecha después de haber seleccionado Subtítulos.
- 2 Seleccione **Encendidos, Apagados o Encendidos durante mudo**.

Servicio de subtítulos

Esto le permite seleccionar los niveles de servicio de subtítulos de transmisión analógica que aparecerán.

Subtítulos le permite leer el contenido de voz de los programas de televisión en la pantalla del televisor. Esta opción, diseñada para ayudar al público con problemas de audición, usa cuadros de texto en pantalla para mostrar diálogo y conversaciones mientras el programa de TV está en curso. Los subtítulos aparecerán en la pantalla durante transmisiones subtítuladas.

- 1 Seleccione **Servicio de subtítulos**.
- 2 Presione el botón del cursor hacia la derecha.
- 3 Seleccione el servicio de subtítulos deseado:
 - **CC 1, 2, 3 ó 4**
En la pantalla aparece el diálogo (y las descripciones) de la acción de los programas de televisión con subtítulos. Generalmente **CC 1** es el más usado. **CC 2** se puede usar para idiomas alternativos, si se están transmitiendo.
 - **T 1, 2, 3 ó 4**
Se usan a menudo para guías de canales, programaciones, información de tableros de avisos para programas subtítulados, noticias, información del tiempo o informes de la bolsa de valores. El canal de televisión no usa necesariamente todos los servicios de subtítulos durante la transmisión de un programa con subtítulos.
- 4 Consulte Subtítulos en el **menú Opciones** del TV; **consulte la información anterior** para activar o desactivar el servicio de subtítulos.
Nota: Este TV muestra subtítulos de televisión según la norma EIA-608, de acuerdo con las secciones 15.119 del reglamento de la FCC.

Encendido.

Para encender la función de subtítulos encapsulados, vaya a Función ==> Subtítulos encapsulados y seleccione "Encendidos" o "Encendidos durante mudo".

Si usted conecta su caja superior o caja de cable por medio de HDMI o una entrada de video componente, no podrá seleccionar los subtítulos a través de su TV. Solo podrán ser seleccionados por medio de su caja superior o caja de cable.

Servicio de subtítulos digitales

Esto le permite configurar la manera en que ve los subtítulos digitales. Seleccione uno de los canales de servicio digital que ofrece el proveedor de subtítulos. Existen 6 servicios estándar. El servicio 1 está designado como el servicio de subtítulos primario. Este servicio contiene los subtítulos literales o casi literales del idioma principal que se habla en el audio del programa que se está viendo. El servicio 2 está designado como el servicio de idioma secundario. Este servicio contiene subtítulos en un idioma secundario, los cuales son traducciones del servicio de subtítulos primario. Los otros subcanales de servicio no están asignados. Es decisión del proveedor de subtítulos individual utilizar los demás canales de servicio.

Menú TV	
Opciones	Opciones de subtítulos digitales
Subtítulos	Reiniciar a valores por default
Servicio de subtítulos	Tamaño
Servicio de subtítulos digitales	Estilo
Opciones de subtítulos digitales	Color de texto
Temporizador	Opacidad de texto
Bloqueo infantil	Color de fondo
Cambiar código	Opacidad de fondo
Programador	Tipo de borde
Info	

Opciones de subtítulos digitales

Esto le permite modificar la manera en que los subtítulos digitales aparecen en su TV.

Seleccione entre las siguientes opciones para cambiar las características visuales de los subtítulos digitales de su TV.

- Reiniciar a valores por default**
 Seleccione esta opción para reiniciar las opciones de subtítulos digitales a los ajustes predeterminados del proveedor de subtítulos.
 Oprima el botón **OK** para confirmar.
- Tamaño**
 Seleccione esta opción para elegir el tamaño de los subtítulos según lo desee. Seleccione **Predeterminado (Automático)**, **Pequeño**, **Estándar** o **Grande** y presione el botón **OK** para confirmar.
- Estilo**
 Seleccione esta opción para elegir el estilo de la fuente de los subtítulos según lo desee. Seleccione **Predeterminado**, **Monospaced serif**, **Serif**, **Monospaced sans serif**, **Sans serif**, **Casual**, **Cursiva** o **Minúsculas**.
- Texto**
 Seleccione esta opción para elegir el color del texto o la opacidad del cuadro de texto del subtítulo que aparece según lo desee. Seleccione un color y una de las opciones de opacidad.
- Fondo**
 Seleccione esta opción para elegir el color de fondo de los caracteres o una de las opciones de opacidad de fondo del subtítulo que aparece según lo desee. Seleccione un color y una de las opciones de opacidad.
- Borde**
 Seleccione esta opción para elegir el color o tipo del borde de los subtítulos que se muestran según lo desee. Seleccione un color y una de las opciones de tipo.

Temporizador

Éste ajusta un período luego del cual el TV pasa automáticamente al modo de espera.

- 1 Seleccione **Temporizador**.
- 2 Presione el botón del cursor hacia la derecha.
- 3 Seleccione un valor con el botón del cursor hacia arriba o hacia abajo. La lista tendrá valores de **0 a 180 minutos**. Cuando se selecciona 0, se apaga el temporizador. Usted siempre puede apagar antes su TV o cambiar la hora fijada.

Menú Bloqueo infantil

Menú TV	
Opciones	Bloqueo infantil
Subtítulos	Bloquear después
Servicio de subtítulos	Bloqueo de canales
Servicio de subtítulos digitales	Niveles de bloqueo TV
Opciones de subtítulos digitales	Películas prohibidas
Temporizador	
Bloqueo infantil	
Cambiar código	
Programador	
Info	

Menú Bloqueo infantil

Este menú puede controlar las funciones especiales para los canales del TV.

- 1 Seleccione **Bloqueo infantil** en el menú Opciones con el cursor hacia arriba o hacia abajo.
- 2 Presione el botón del cursor hacia la derecha para ingresar al menú Bloqueo infantil.
- 3 Se le pedirá que ingrese su código (vea a continuación). Siga las instrucciones que aparecen en pantalla.

Configurar/Cambiar código

- 1 Seleccione **Configurar** o **Cambiar código** con el cursor hacia abajo.
- 2 Si todavía no existe código, el elemento de menú se ajusta en **Configurar código**. Siga las instrucciones que aparecen en pantalla. Si se ha ingresado antes un código, el elemento de menú se ajusta en **Cambiar código**. Siga las instrucciones que aparecen en pantalla. Todas las combinaciones de números desde 0000 a 9999 son números válidos.
- 3 El menú **Preferencias de menú** vuelve a aparecer con un mensaje que confirma que se ha creado el código.

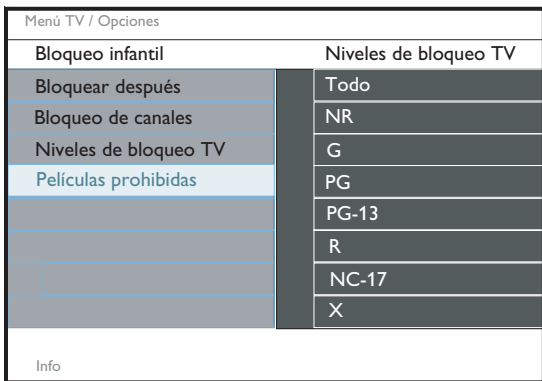

- NR** No clasificado.
- G** Películas con un contenido moderado, adecuado para todas las edades.
- PG** Películas para las que se recomienda supervisión de los padres. Pueden contener algunas escenas atrevidas o violentas o quizá algo de lenguaje depravado.
- PG-13** Películas para las cuales se recomienda supervisión de los padres para menores de 13 años.
- R** Restringido. Las películas a menudo contienen lenguaje ofensivo, sexual o depravado, y pueden no ser adecuadas para niños menores de 17 años. Se requiere supervisión o permiso de los padres.
- NC-17** Incluso con permiso de los padres, están prohibidas para niños menores de 17 años. Más sexo ofensivo, violencia o lenguaje depravado.
- X** Películas que en general se enfocan en el sexo, la violencia y/o el lenguaje depravado. También se conocen como pornografía.

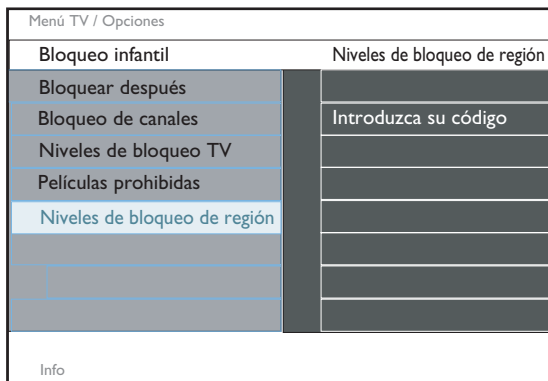

Películas prohibidas

Esta función le permite controlar el acceso a películas individuales sobre la base de sus clasificaciones de la MPAA (Asociación Norteamericana de Cintas Cinematográficas).

- 1 Seleccione **Películas prohibidas** con el cursor hacia abajo.
- 2 Presione el botón del cursor hacia la derecha para ingresar a la lista.
- 3 Seleccione una clasificación de película con el botón del cursor hacia arriba o hacia abajo.
- 4 Presione **OK** para activar/desactivar la clasificación seleccionada.

Cada elemento de las clasificaciones tiene un cuadro-gráfico frente a él para indicar si los programas que llevan esa clasificación actualmente se encuentran bloqueados o no:

- Cuadro con una 'X': Las películas con esta clasificación están bloqueadas.
- Cuadro vacío: Las películas con esta clasificación están desbloqueadas.

Cuando se ha seleccionado **Todo**, se seleccionan todos los elementos en la lista de Películas prohibidas. (Se bloquean todas las películas).

Si, mientras está seleccionado **Todo**, se anula la selección de cualquier otro elemento, automáticamente se anula la selección **Todo**.

Cuando se ha seleccionado **NR**, no se selecciona ningún otro elemento.

Cuando se ha seleccionado cualquier otro elemento, todas las clasificaciones bajo ésta clasificación también se seleccionan y por lo tanto se bloquearán todas las películas con esas clasificaciones.

Niveles de bloqueo de región

Esta función le permite controlar el acceso a programas digitales basándose en clasificaciones regionales descargadas.

- 1 Seleccione **Niveles de bloqueo de región** con el cursor hacia abajo.
- 2 Presione el botón del cursor hacia la derecha para ingresar a la lista.
- 3 Seleccione una clasificación regional con el cursor hacia arriba/hacia abajo e ingrese, si existe, en la lista de clasificaciones basadas en el contenido con el cursor hacia la derecha. Luego seleccione una clasificación basada en el contenido.
- 4 Presione **OK** para activar/desactivar la clasificación seleccionada.
- 5 Si lo desea, seleccione otra clasificación basada en el contenido y presione **OK** nuevamente.

Cada elemento de las clasificaciones tiene un cuadro-gráfico frente a él para indicar si los programas que tienen esa clasificación están actualmente bloqueados o no:

- Cuadro con una 'X': También se bloquean todos los elementos de la lista basada en el contenido.
- Cuadro vacío: El elemento no está seleccionado.
- Cuadro con una '/': Algunas clasificaciones basadas en el contenido están/no están seleccionadas.

Configurar/Cambiar código

- 1 Seleccione **Configurar** o **Cambiar código** con el cursor hacia abajo.
- 2 Si todavía no existe código, el elemento de menú se ajusta en **Configurar código**. Siga las instrucciones que aparecen en pantalla. Si se ha ingresado antes un código, el elemento de menú se ajusta en **Cambiar código**. Siga las instrucciones que aparecen en pantalla. Todas las combinaciones de números desde 0000 a 9999 son números válidos.
- 3 El menú **Preferencias de menú** vuelve a aparecer con un mensaje que confirma que se ha creado el código.

Menú TV	
Instalación	Preferencias
Idioma	Ubicación
Canales	OSD
Preferencias	Enseñar alertas de emergencia
Conexiones	Descarga de tabla de clasificaciones
Reloj	
Borrar ajustes AV	
Actualización de software	
Info	

Nota: La Señal de alarma de emergencia no es posible:
 - cuando se explora contenido;
 - con fuentes de video analógicas.

Notas:
 - Usted siempre tiene la posibilidad de retirar el mensaje de la pantalla.
 - El mensaje aparecerá encima de cualquier elemento de menú u otro mensaje en la pantalla.

Preferencias

- 1 Presione el botón **MENU**.
- 2 Seleccione **Instalación** con el cursor hacia arriba o hacia abajo y presione el botón del cursor hacia la derecha para seleccionar el menú **Preferencias**.

Ubicación

Esto le permite seleccionar la ubicación de su TV. Si escoge Tienda, los ajustes de imagen y sonido quedarán fijos. La ubicación Inicio le entregará total flexibilidad para cambiar cualquier ajuste predefinido de imagen y sonido.

OSD

- 1 Seleccione **OSD**.
- 2 Presione el botón del cursor hacia la derecha para seleccionar **Normal** o **Mínimo**.

Normal, para activar el despliegue constante del número del canal (durante un máximo de 10 minutos) y el despliegue ampliado de canales de TV e información de programas en pantalla. Por ejemplo, información sobre el programa principal o auxiliar, calidad de la señal de entrada de los dispositivos accesorios conectados, formato de la pantalla, modo de sonido, disponibilidad del servicio de subtítulos encapsulados, idioma de audio, nivel de bloqueo, configuración del temporizador de apagado programado.

Mínimo, para activar la pantalla de información reducida del canal.

Nota: Cuando Subtítulos está encendido, no es posible el despliegue constante del número del canal y del reloj. La barra indicadora del volumen no será visible.

Enseñar alarmas de emergencia (EAS)

Este control le permite seleccionar el nivel de prioridad de alerta de la información difundida por el operador de cable. La norma SCTE18 define un método de señal de alarma de emergencia para su uso por parte de sistemas de televisión por cable, para transmitir señales de emergencia a dispositivos digitales tales como cajas de conexión HD, televisores digitales y VCR digitales.

El esquema de señales de alarma definido en la norma le permite a un operador de cable difundir información de alarma de emergencia relacionada con emergencias y advertencias a nivel estatal y local, de manera económica y eficaz, al tiempo que minimiza la interrupción de la programación.

Un mensaje de alarma de emergencia tendrá una de las siguientes prioridades: **Baja**, **Media**, **Alta** o **Máxima**.

Los mensajes de alarma de emergencia con prioridades **Alta** o **Máxima** siempre aparecerán. Los de prioridad **Baja** o **Media** aparecerán o se ignorarán de acuerdo con el ajuste seleccionado.

Importante: Cuando el reloj del TV no esté definido, se ignorarán las Alarmas de emergencia.

El mensaje de Alarma de emergencia contendrá la siguiente información:

- el texto de la alarma de emergencia;
- la hora de inicio + fecha;
- la hora de término + fecha.

- 1 Seleccione **Enseñar alarmas de emergencia** en el menú Preferencias de menú.
- 2 Presione el botón del cursor hacia la derecha y seleccione las opciones de Alarmas de emergencia:
 - Siempre, si desea que aparezcan los mensajes de alarma de emergencia siempre que estén disponibles.
 - Saltar prioridad baja, si desea que se ignoren los mensajes con baja prioridad.
 - Saltar prioridad media/baja, si desea que sólo aparezcan los mensajes con alta prioridad.

Descarga de tabla de clasificaciones

Esto le permite agregar opciones de bloqueo de clasificaciones regionales junto a sus opciones actuales.

- 1 Seleccione **Descarga de tabla de clasificaciones** con el cursor hacia abajo.
- 2 Presione el botón del cursor hacia la derecha para ingresar a la lista. Se le pide que ingrese su código. Si el código es correcto, usted puede elegir activar o desactivar Descarga de tabla de clasificaciones.
- 3 Seleccione activar o desactivar la descarga de tabla de clasificaciones.
- 4 Presione **OK** para activar/desactivar la selección.

Nota: - Antes de activar, asegúrese de que se transmitan las clasificaciones regionales.

Conexiones

Este menú permite nombrar/etiquetar los dispositivos accesorios que ha conectado a entradas o salidas externas.

- 1 Seleccione **Conexiones** en el menú Instalación.
- 2 Presione el botón del cursor hacia la derecha para ingresar a la lista de tipos de dispositivos conectados a la entrada seleccionada.
- 3 Seleccione los dispositivos accesorios con el cursor hacia arriba o hacia abajo.

Cuando selecciona **AV1**, **AV2**, **HDMI 1**, **HDMI 2**, **Lateral** o **Audio in L/R**, aparece una lista que le permite identificar el tipo de dispositivo accesorio conectado a esta entrada.

Nota: Si el dispositivo accesorio sólo tiene una salida DVI, use un cable adaptador DVI a HDMI para conectarse al conector HDMI. También debe conectar el cable de audio a los enchufes de **AUDIO L** y **R**. Vaya a **Menú=> Menú TV => Instalación => Conexiones => Audio in L/R => AV1**.

Reloj

Le permite usar el TV como un reloj.

Modo reloj automático

- 1 Seleccione **Reloj** en el menú TV.
- 2 Presione el botón del cursor hacia la derecha para seleccionar el **Modo reloj automático**.
- 3 Presione el botón del cursor hacia la derecha para indicarle al TV que programe la hora de manera automática o manual.

Canal reloj automático (disponible sólo cuando el Modo reloj automático está ajustado en Automático)

Con los botones del cursor, seleccione el número del canal en que el TV puede encontrar la hora. Por lo general, la hora se puede encontrar en el canal PBS y algunos otros canales.

Nota: Si se ha seleccionado Manual en el Modo reloj automático, el elemento de menú Canal reloj automático no se puede seleccionar.

Tiempo - Día (disponible sólo cuando el Modo reloj automático está ajustado en Manual)

Con los botones del cursor seleccione e ingrese el día y la hora correcta. Si se ha seleccionado **Manual** en el **Modo reloj automático** y no se ha realizado ninguna búsqueda de reloj, el sistema mantendrá la hora y el día ingresados.

Huso horario (disponible sólo cuando el Modo reloj automático está ajustado en Automático)

Esta función permite seleccionar su huso horario local. La información de la hora de transmisión corregirá la pantalla del reloj a su hora local.

- 1 Seleccione **Huso horario** con el cursor hacia abajo.
- 2 Presione el botón del cursor hacia la derecha para seleccionar su huso horario local.

Horario de verano (disponible sólo cuando el Modo reloj automático está ajustado en Automático)

El horario de verano lo ajustan automáticamente señales de transmisión especiales. Este elemento de menú le permite desactivar el ajuste automático del horario de verano. Esto es útil cuando vive en un área o estado en que no se aplica un horario de verano, pero donde recibe señales de otras áreas desde donde se transmiten señales de horario de verano.

- 1 Seleccione **Horario de verano** con el cursor hacia abajo.
- 2 Presione el botón del cursor hacia la derecha y seleccione **Automático** para que el horario de verano se ajuste automáticamente en base a señales de transmisión especiales.
- 3 Seleccione **Apagado** para desactivar la corrección automática del reloj en base a señales de transmisión especiales.

Importante: Si ha olvidado su código:

- 1 Seleccione **Cambiar código** en el menú Preferencias de menú y presione botón del cursor hacia la derecha.
- 2 Presione el botón del cursor hacia la derecha para ingresar el código de anulación **0-7-1-1**.
- 3 Presione nuevamente el cursor e introduzca un nuevo código personal de 4 dígitos. El código anterior se borra y se almacena el nuevo.

Menú TV	
Instalación	Conexiones
Idioma	AV1
Canales	AV2
Preferencias	HDMI 1
Conexiones	HDMI 2
Reloj	LATERAL
Borrar ajustes AV	Audio in L/R
Actualización de software	
Info	

Nota: - El ajuste del reloj es necesario para el funcionamiento correcto de las opciones de Bloquear después.

- Los subtítulos no aparecerán al mismo tiempo que el reloj. Vuelva a presionar el botón Reloj para apagar el reloj si desea ver los subtítulos.

Menú TV	
Instalación	Reloj
Idioma	Modo reloj automático
Canales	Tiempo
Preferencias	Día
Conexiones	Huso horario
Reloj	Horario de verano
Borrar ajustes AV	
Actualización de software	
Info	

La mayoría de los canales no transmiten información de reloj. Existen algunos canales de cable que lo hacen, pero se encuentran al final del anillo de canales. No existe transmisión de reloj en canales transmitidos por antena. En dichos casos, la extracción del reloj tarda demasiado o sencillamente no hay reloj.

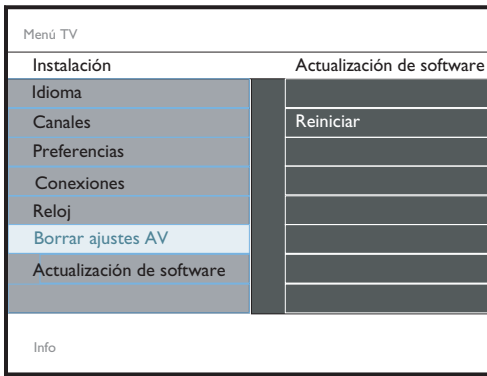

Borrar ajustes AV

Esta función le permite reiniciar la mayoría de los ajustes de imagen y sonido a sus valores predefinidos en fábrica.

- 1 Seleccione **Borrar ajustes AV** con el cursor hacia abajo.
- 2 Presione el botón del cursor hacia la derecha.
- 3 Presione el botón **OK** para borrar los ajustes y reiniciarlos a sus valores por default.

Actualización de software

Este menú le permite actualizar el software del TV utilizando un dispositivo USB.

Actualización de USB

Es posible iniciar un procedimiento de actualización a partir de una memoria portátil de USB. El dispositivo de memoria se debe llenar con la imagen (y estructura) de actualización correcta, que se puede encontrar en el sitio Web www.philips.com/support. Para conocer la forma de cargar una nueva versión de software en su dispositivo de memoria portátil.

Conexión de dispositivos accesorios

1a De la caja superior de ajuste al TV

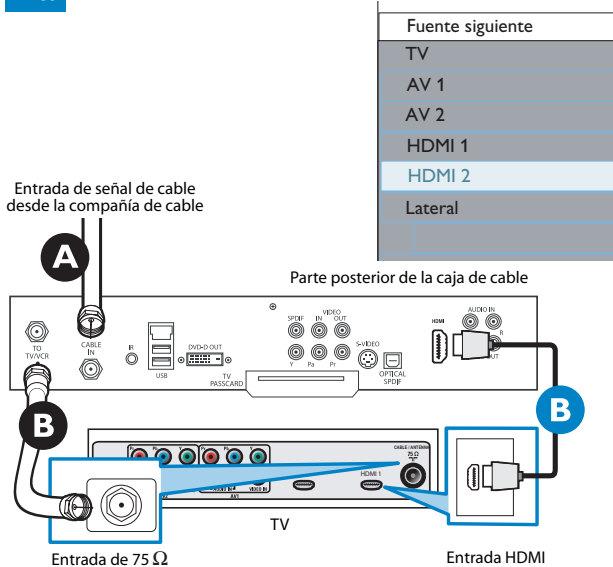

Uso de HDMI

- A Conecte el cable RF de la pared a la entrada de la parte posterior de la caja de cable. Ajuste el interruptor de salida de la caja superior de ajuste en CH 3 ó 4 y sintonice el TV en el mismo canal.
En algunos casos, la caja de cable sintonizará automáticamente el canal 3 ó 4. Sólo cambie de canal hasta que aparezca la imagen.
- B Conecte la caja de cable al TV con el cable HDMI.
Nota: Si el dispositivo accesorio sólo tiene una salida DVI, use un cable adaptador DVI a HDMI para conectarse al conector HDMI. También debe conectar el cable de audio a los enchufes L y R de AUDIO. A continuación, diríjase a Menú => Menú TV => Instalación => Conexiones => Audio in L/R => AV1

Uso de cable RF

- A Conecte el cable RF de la pared a la entrada de la parte posterior de la caja de cable.
- B Use el segundo cable RF para conectar la caja de cable a la entrada de la antena del TV.
Esta conexión proporciona sonido mono. Para obtener sonido estéreo, también utilice la conexión de audio/video compuesto (consulte el panel 3).

1b De la caja superior de ajuste al TV

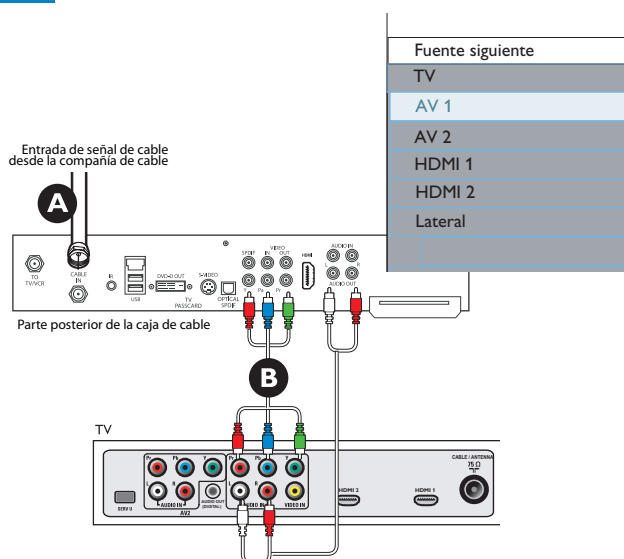

Uso de la entrada de video componente

- A Conecte el cable de video componente a la entrada de la parte posterior de la caja de cable.
- B Encienda el TV y el reproductor/grabador de DVD. Presione el botón CH+ o CH- del control remoto para sintonizar la señal de video que proporciona AV2.

Inserte un DVD pregrabado en el reproductor/grabador de DVD y presione PLAY para verificar si se realizó la conexión correcta.

2a Del reproductor/grabador de DVD con exploración progresiva al TV

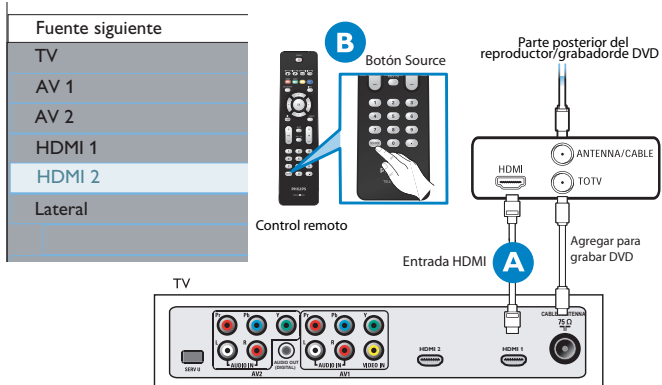

Uso de HDMI

- A** Conecte el reproductor/grabador de DVD al TV con el cable HDMI.
- B** Encienda el TV y el reproductor/grabador de DVD. Presione el botón CH+ o CH- del control remoto para sintonizar la señal de video que proporciona HDMI.

Inserte un DVD pregrabado en el reproductor/grabador de DVD y presione PLAY para verificar si se realizó la conexión correcta.

2b Del reproductor/grabador de DVD con exploración progresiva al TV

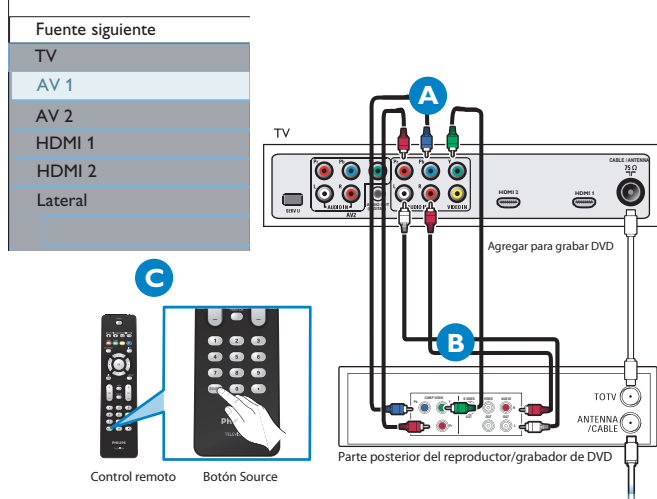

Uso de la entrada de video componente (YPbPr)

- A** Inserte los conectores de video componente en los enchufes respectivos del reproductor/grabador de DVD y del TV (Y, Pb y Pr).
- B** Conecte los cables de audio rojo/blanco en los enchufes de salida de audio del reproductor/grabador de DVD y en las entradas de audio AV del TV.
- C** Encienda el TV y el reproductor/grabador de DVD. Presione el botón AV del control remoto hasta que la fuente conectada aparezca en la pantalla de TV.

Inserte un DVD pregrabado en el reproductor/grabador de DVD y presione PLAY para verificar la conexión correcta.

3 Del reproductor/grabador de DVD/VCR al TV

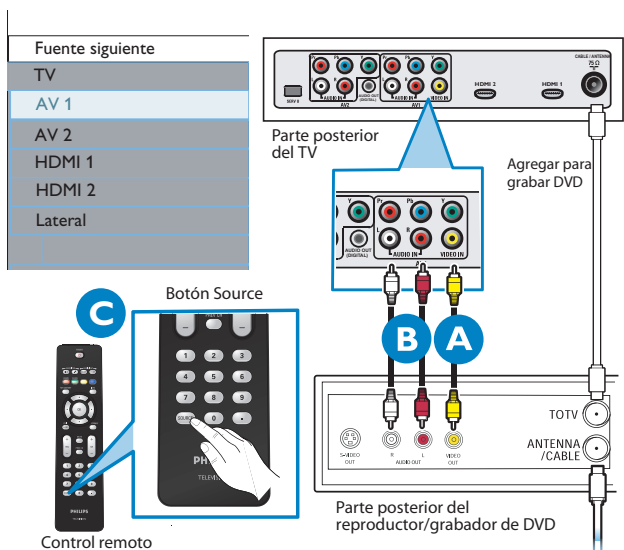

Uso de audio-video compuesto

- A** Conecte el cable de video compuesto a la entrada Video de la parte posterior del TV y a la salida Video de la parte posterior del reproductor o grabador de DVD/VCR.
- B** Conecte los cables de audio (rojo/blanco) a las entradas de audio AV que se encuentran en la parte posterior del TV y a las salidas de audio que se encuentran en la parte posterior del reproductor o grabador de DVD/VCR.
- C** Encienda el TV y el reproductor o grabador de DVD/VCR. Presione el botón **SOURCE** del control remoto hasta que aparezca AV1 ó AV2 en la pantalla del TV.

Inserte un DVD pregrabado en el reproductor/grabador de DVD, o una cinta de video en el reproductor/grabador de VCR, y presione PLAY para verificar si se realizó la conexión correcta.

Enseguida diríjase a **Menú => Menú TV => Instalación => Conexiones => Audio in L/R => AV1**

4 De la cámara de video/console de juegos al TV

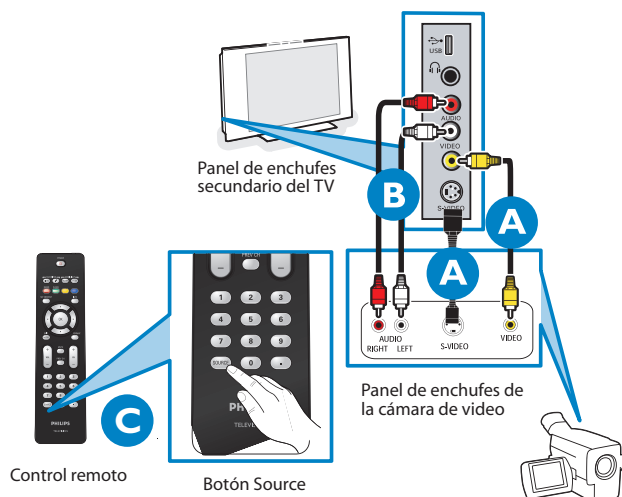

Uso de la entrada de audio/video compuesto

- A** Conecte el cable de video (amarillo) de la salida de video de la cámara (u otro dispositivo) a la entrada de video (amarilla) que se encuentra a un costado del TV.
 - Conecte el cable S-video a la entrada S-video en el costado del TV y a la salida.
- B** Conecte los cables de audio (rojo/blanco) de las salidas de audio del dispositivo a las entradas de audio (roja/blanca) que se encuentran a un costado del TV.

- C** Consejo: Para dispositivos mono, conecte sólo el cable de audio blanco de la salida de audio del dispositivo a la entrada de audio blanca que se encuentra a un costado del TV.

Encienda el TV y el dispositivo. Presione el botón **SOURCE** del control remoto hasta que aparezca **LATERAL** en la pantalla del TV. Presione **PLAY** en el dispositivo para verificar la conexión.

Nota: Cuando S-video y audio/video compuesto estén conectados existirá interferencia.

Conexiones laterales – USB/Auricular



Auricular

- 1 Inserte la clavija del auricular en el enchufe de auriculares como se muestra.
- 2 Presione el botón **MUTE** (mudo) del control remoto para apagar los altavoces internos del TV.

La impedancia de los auriculares debe estar entre 8 y 4000 ohmios. El enchufe hembra de los auriculares tiene un enchufe de 3,5 mm.

En el menú Sonido, seleccione **Volumen auricular** para ajustar el volumen de los auriculares.

Ver contenido de un dispositivo USB

Inserción de un dispositivo USB

Nota: Los dispositivos USB no se incluyen con este TV.

Inserte un dispositivo **USB** en el conector **USB** a un costado del TV. Cuando se inserte un dispositivo USB, el menú del explorador multimedia aparecerá automáticamente; consulte más adelante.

Retiro de un dispositivo USB

- 1 Primero desactive el menú. Para ello, navegue hasta el menú del explorador multimedia y presione el botón **MENU** para salir del menú.
- 2 Retire el dispositivo USB.

Receptor de sonido digital

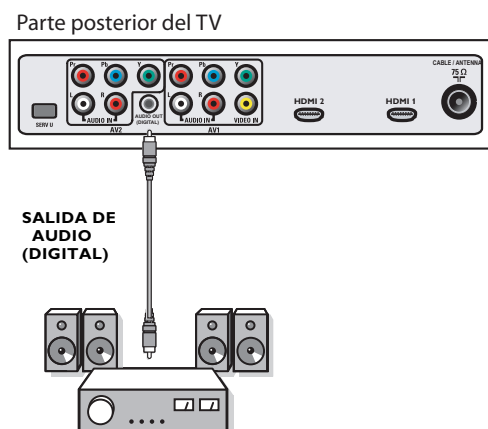

Conecte un receptor de sonido multicanal digital al conector de **SALIDA DE AUDIO (DIGITAL)** en la parte inferior del TV.

El TV tiene un conector de **SALIDA DE AUDIO (DIGITAL)** para un amplificador o receptor externo.

Si su amplificador o receptor tiene un conector adecuado para la entrada de audio digital, usted puede conectarlo con un solo cable a la **SALIDA DE AUDIO (DIGITAL)** del TV.



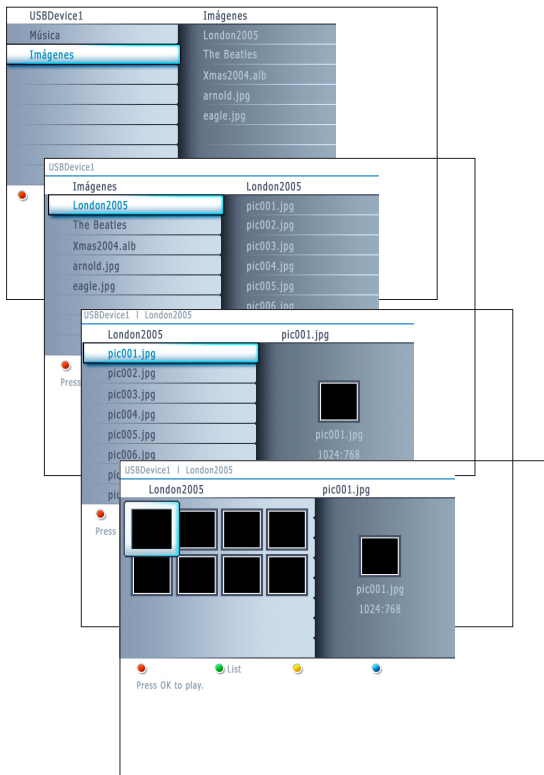
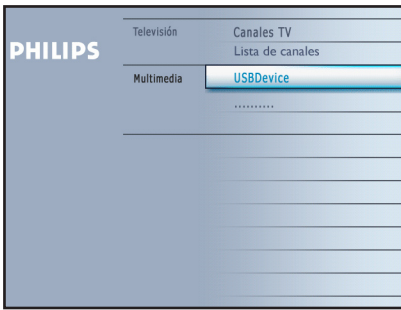

Explorador multimedia



Notas:

- **El TV admite presentaciones de diapositivas con música de fondo.**
- La reproducción continuará aun si se cambia temporalmente a pantallas de exploración. El audio se detendrá cuando llegue a su término o cuando comience a sonar otra canción.
- No se admiten archivos JPEG progresivos.
- Los archivos no deben tener más de 128 caracteres de largo.
- No use puntos cuando nombre archivos.
- Puede encontrar más comentarios técnicos en el Anexo 3.

Pueden aparecer los siguientes iconos:

-  Carpeta
-  Imágenes
-  Música
-  Lista de reproducción o álbum personalizado

El explorador multimedia le permite ver imágenes o reproducir archivos de audio almacenados en un dispositivo USB.

La aplicación de explorador multimedia se llama a partir del menú principal (presione el botón **MENU**) seleccionando el dispositivo USB y presionando el botón del cursor hacia la derecha.

Notas:

- Se pueden reproducir los siguientes formatos de archivo:
 - Para imágenes: JPEG
 - Para audio: MP3, MP3 Pro
- Sólo se admiten dispositivos de memoria con formato FAT/DOS.
- Si no se admite su cámara digital, asegúrese de que la cámara esté encendida y compruebe que su ajuste de configuración sea el correcto (consulte el manual de la cámara).
- Philips no será responsable si no se admite su dispositivo USB.

Menú de Explorador de multimedia

- 1 Inserte un dispositivo USB.
- 2 Seleccione el dispositivo USB en Multimedia con los botones del cursor hacia arriba o hacia abajo. El explorador de multimedia permitirá que el usuario busque contenido almacenado en el dispositivo USB insertado. Presione el botón del cursor hacia la derecha.
- 3 El explorador de 2 paneles aparecerá en panel izquierdo con los tipos de contenido (música, imágenes). En el panel derecho aparecerá el contenido disponible del tipo de contenido seleccionado.
- 4 Presione el botón del cursor hacia arriba o hacia abajo y luego hacia la derecha para ingresar al contenido.
- 5 Presione el botón del cursor hacia arriba o hacia abajo para seleccionar un archivo o directorio.

Nota: Presione el botón de color verde para que aparezcan todos los archivos de imagen del directorio actual como miniaturas cuando se exploran las imágenes. Vuelva a presionar el botón verde para que los archivos de imagen aparezcan en una lista.
- 6 En caso de que se seleccione un **archivo**, presione el botón **OK** para mostrar un archivo de imagen o reproducir un archivo de audio. En caso de que se seleccione un directorio, un álbum o una lista de reproducciones, presione el botón del cursor hacia la derecha para ingresar al contenido, o presione el botón **OK** para iniciar una presentación de diapositivas o una reproducción de los archivos del directorio, álbum o lista de reproducción.
- 7 Presione el botón del cursor hacia la izquierda para que la música se siga reproduciendo y vuelva al menú Multimedia.
- 8 Presione uno de los botones de color del control remoto para realizar la función correspondiente que se indique en la parte inferior de la pantalla. El botón de color azul se puede usar para que el color vuelva a aparecer.
- 9 Para dejar de reproducir el contenido, presione el botón **MENU** del control remoto.

Nota: - Puede funcionar con ciertos dispositivos de memoria, pero no con la mayoría de los dispositivos de cámara.

- Los dispositivos USB no se incluyen con este TV. Use un dispositivo USB que posea un ancho menor a 25 mm para obtener la mejor conexión.

Botones de funciones que se encuentran en la parte inferior de la pantalla

- Details (Detalles)** Para mostrar una descripción del archivo o directorio seleccionado.
- Transiciones** Para seleccionar si se debe aplicar una transición durante una presentación de diapositivas.
- Tiempo de diapositiva** Para seleccionar el tiempo que se mostrará una imagen en una presentación de diapositivas.
- Rotación** Para girar una imagen.
- Repetir uno/todos** Para repetir la reproducción de un archivo de música.
- Aleatorio** Para reproducir colecciones de música de manera aleatoria.

Grabación con su grabador

Grabación de un programa de TV

Usted puede grabar un programa de TV usando el sintonizador de sus grabadores sin afectar a su televisor.

- 1 Seleccione el número de canal en su grabador.
- 2 Ajuste su grabador para que grabe.
Consulte el manual de su grabador.

¡El cambio de números de canal en su televisor no perturba la grabación!

Selección de dispositivos conectados

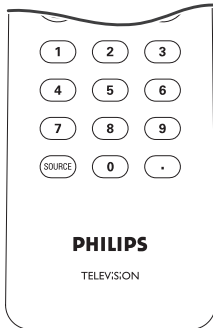

- 1 Presione el botón **SOURCE** repetidamente o seleccione **Conexiones** en el menú Ajustes para seleccionar **AV1, AV2, HDMI 1, HDMI 2, Lateral** o **TV**, de acuerdo con el lugar en que conectó sus dispositivos.
- 2 Presione el botón del cursor hacia arriba o hacia abajo.
- 3 Presione **OK**.

Notificaciones reglamentarias: Notificación de la Comisión Federal de Comunicaciones.

Este equipo ha sido probado y se considera que cumple con los límites para dispositivos digitales Clase B, según la Parte 15 de las normas de la FCC. Dichos límites se establecen para brindar una protección razonable contra interferencia dañina en una instalación residencial. Este equipo genera, utiliza y puede irradiar energía de radiofrecuencia y, si no se instala y utiliza de acuerdo con las instrucciones, puede provocar interferencia dañina a las comunicaciones radiales. Sin embargo, no hay ninguna garantía de que no se produzca interferencia en una instalación determinada. Si este equipo causa interferencia dañina en la recepción de radio o televisión, lo que se puede determinar apagando y encendiendo el equipo, se le sugiere al usuario que trate de corregir la interferencia tomando una o más de las siguientes medidas:

Reoriente o reubique la antena receptora.

Aumente la separación entre el equipo y el receptor.

Conecte el equipo a un tomacorriente en un circuito distinto al que está conectado el receptor.

Consulte al distribuidor o a un técnico con experiencia en radio o televisión para obtener ayuda.

Modificaciones -

La FCC necesita que se le notifique al usuario que cualquier cambio o modificación realizados en este dispositivo que no esté aprobado por Philips Consumer Electronics podrían anular la autoridad del usuario para operar el equipo.

Cables -

Las conexiones a este dispositivo deben efectuarse con cables blindados con cubiertas de conectores RFI/EMI metálicos que cumplan las normas y regulaciones de la FCC.

Notificación para Canadá -

Este aparato digital de clase B cumple con todos los requerimientos de las regulaciones canadienses para equipos causantes de interferencia.

Avis Canadien -

Cet appareil numérique de la classe B respecte toutes les exigences du Règlement sur le matériel brouilleur du Canada.



Ranura de seguridad Kensington (si está presente)

Su TV viene equipada con una ranura de seguridad Kensington, para evitar que sea robada.

La cerradura antirrobo Kensington se debe comprar por separado.

La cerradura Kensington es un cable de acero plastificado que trae una cerradura. Se debe fijar un extremo a la abertura en el TV y se cierra con una llave especial. El otro extremo se sujeta a un punto fijo.

® Kensington y MicroSaver son marcas registradas en los EE.UU. por ACCO World Corporation con inscripciones registradas y patentes pendientes en otros países. Todas las otras marcas, registradas o no, son propiedad de sus respectivos propietarios.

Consejos para la localización de fallas

Síntomas	Causas posibles	Lo que debe hacer
No aparece ningún despliegue en la pantalla	<ul style="list-style-type: none"> Existe una falla en el suministro eléctrico El TV no está encendido El TV pasa a modo en espera después de 10 minutos sin video. Existen fallas en la conexión aérea y de cable Se seleccionó una fuente equivocada 	<ul style="list-style-type: none"> Revise si el cable de suministro eléctrico está debidamente conectado al tomacorriente. Si aún no se suministra energía, desconecte en enchufe. Espere 60 segundos y vuelva a insertar el enchufe. Encienda nuevamente el TV. Presione el botón POWER del TV y espere 10 a 15 segundos. Presione el botón POWER del control remoto. Revise si los cables euroconectores o los enchufes hembra de la antena están debidamente conectados. Revise si se seleccionó correctamente la fuente. Presione el botón Source para ingresar a la lista Fuente y seleccione una fuente.
Recepción deficiente (imagen nítida y ruido)	<ul style="list-style-type: none"> Existe una falla en la conexión de la antena La transmisión es débil 	<ul style="list-style-type: none"> Existe una falla en la conexión de la antena.
Imagen rojiza en AV1/2	<ul style="list-style-type: none"> Ajuste equivocado del reproductor de DVD 	<ul style="list-style-type: none"> Ajuste el reproductor de DVD en el formato de video correcto.
No hay sonido	<ul style="list-style-type: none"> El nivel de volumen está en cero El sonido está desactivado Selección de audio equivocada 	<ul style="list-style-type: none"> Trate de aumentar el volumen. (No verá el indicador de volumen si Visualizaciones en pantalla (OSD) está fijado en el mínimo). Revise que no esté desactivado el sonido. Apunte el control remoto directamente al sensor que se encuentra en la parte delantera del TV. Presione MENU => Menú TV => Instalación => Conexiones => Audio in L/R => seleccione AV1
Interferencia en el sonido	<ul style="list-style-type: none"> Existen artefactos eléctricos que producen la interferencia 	<ul style="list-style-type: none"> Trate de apagar todos los artefactos eléctricos, por ejemplo, secador de pelo, aspiradora que estén en uso.
Líneas de interferencia que aparecen en S-video	<ul style="list-style-type: none"> Se detectó la señal equivocada 	<ul style="list-style-type: none"> Revise si el cable de suministro eléctrico está debidamente conectado. Presione la tecla +CH- del control remoto y seleccione un canal superior y luego uno inferior. Compruebe que no haya cables de video compuesto conectados en la misma entrada AV.
Imagen intermitente o fluctuante en HDMI	<ul style="list-style-type: none"> Falló la autenticación de *HDCP (consulte el glosario) 	<ul style="list-style-type: none"> Aparece ruido si falló la autenticación de *HDCP del equipo digital conectado (reproductor de DVD o caja de ajuste). Revise el manual del usuario del equipo digital al que esté conectado. Utilice un cable que se adapte a HDMI. Intente desenchufar el cable HDMI y vuelva a enchufarlo.
Barra negra en la parte superior e inferior de la pantalla en el modo PC	<ul style="list-style-type: none"> La velocidad de actualización de la PC es demasiado alta 	<ul style="list-style-type: none"> Cambie la velocidad de actualización de la PC a 60 Hz.
Ajuste de posición de imagen	<ul style="list-style-type: none"> Pequeñas diferencias en las señales de salida de diferentes marcas y tipos de fuentes de alta definición 	<ul style="list-style-type: none"> Al mostrar una señal de alta definición de entradas YPbPr o HDMI, si fuese necesario, puede ajustar la posición de la imagen al centro de la pantalla con los botones izquierda/derecha o arriba/abajo en el control remoto.
Aparecen puntos negros ocasionalmente en la pantalla (sólo para TV LCD)	<ul style="list-style-type: none"> Es una característica del panel de cristal líquido 	<ul style="list-style-type: none"> Este síntoma no es un problema. El panel de cristal líquido está fabricado con tecnología muy avanzada y de gran precisión para brindar finos detalles de imagen. Ocasionalmente, pueden aparecer algunos píxeles inactivos en pantalla como un punto fijo de color rojo, azul, verde o negro. Observe que esto no afecta el rendimiento del aparato.
No funcionan los modos de PC	<ul style="list-style-type: none"> Se realizaron las conexiones equivocadas Se seleccionó una fuente equivocada La resolución de la pantalla no es la adecuada 	<ul style="list-style-type: none"> Revise si las conexiones son las correctas. Revise si se seleccionó correctamente la fuente. Presione el botón Source para ingresar a la lista Fuente y seleccione la fuente correcta. Revise si configuró la computadora en una resolución de pantalla compatible.
El TV no responde al control remoto	<ul style="list-style-type: none"> La polaridad de las baterías no es la correcta Las baterías están agotadas 	<ul style="list-style-type: none"> Revise si el control remoto se encuentra en modo de TV. Revise si el LED azul parpadea cuando usa el control remoto. Revise la polaridad de las baterías. Intente cambiar las baterías.
No entiendo el idioma en pantalla para operar el aparato	<ul style="list-style-type: none"> Seleccionó accidentalmente el idioma equivocado 	<ul style="list-style-type: none"> Presione el botón MENU para salir del menú en pantalla. Presione el botón MENU para ingresar al menú principal y presione el botón OK. Use el botón del cursor hacia abajo para seleccionar el tercer elemento del menú principal Use el botón del cursor hacia la derecha dos veces para ingresar al siguiente nivel del menú y presione el botón del cursor hacia arriba o hacia abajo para seleccionar el idioma correcto Presione la tecla OK para confirmar la selección.
No hay sonido desde la PC		<ul style="list-style-type: none"> Revise las conexiones de ENTRADA DE AUDIO

Consejos para la localización de fallas

Síntomas	Causas posibles	Lo que debe hacer
AVL no funciona	<ul style="list-style-type: none"> AVL no trabajará cuando la señal de entrada sea AC3. AVL no trabajará cuando el disco DVD este codificado para Dolby Digital. 	<ul style="list-style-type: none"> Nada

Si su problema no se resuelve

Apague el TV y vuelva a encenderlo.

Nunca intente reparar un TV defectuoso usted mismo.

Consulte a su distribuidor o llame a un técnico de TV.

Número telefónico del Centro de Atención al Cliente Philips: 1-888-PHILIPS (744-5477)

Tenga listos el modelo y el número del producto, que puede encontrar en la parte posterior del aparato de televisión, antes de llamar.

Consejos

Cuidado de la pantalla

No toque, presione, frote ni golpee la pantalla con objetos duros ya que pueden rayar, estropear o dañar la pantalla permanentemente.

No frote la pantalla con paños tratados químicamente. No toque la superficie con las manos desnudas o trapos con grasa (algunos cosméticos son perjudiciales para la pantalla). Desenchufe el TV antes de limpiar la pantalla.

Cuando la superficie está empolvada, pase cuidadosamente un paño con algodón absorbente u otro material suave como gamuza remojada.

No utilice acetona, tolueno ni alcohol porque causan daño químico. No use limpiadores líquidos o en aerosol. Si le cae saliva o gotas de agua, límpiela rápidamente. La larga exposición a los líquidos puede causar deformación y disminución en la intensidad de los colores.

Características de las pantallas de plasma

Esta pantalla de plasma está diseñada para utilizarse a altitudes de hasta 2,000 metros (6,562 pies) sobre el nivel del mar (y/o con una presión ambiental de 800 hPa). También es posible utilizar el equipo a mayor altitud (o presión). sin embargo, a altas altitudes (o con una presión ambiental igual o inferior a 800 hPa), la imagen de la pantalla puede volverse inestable y perder precisión. Por otra parte, en tales condiciones la pantalla de plasma puede emitir un zumbido. Esos posibles efectos adversos están relacionados con la altitud y suceden con todas las pantallas de plasma. Una vez que el equipo se traslada a una distancia inferior a unos 2,000 m (o con una presión igual o superior a 800 hPa), es muy posible que sus funciones recuperes la normalidad. Nota: el transporte a elevadas altitudes no tiene consecuencias negativas en el dispositivo ni en la calidad de la imagen.

¿Cómo eliminar las baterías?

Las baterías que se proporcionan no contienen los metales pesados cadmio y mercurio. No obstante, en muchas áreas no se pueden eliminar baterías junto con los desechos domésticos. Por favor, asegúrese de eliminar las baterías en conformidad con las regulaciones locales.

Ejemplos de imágenes fijas (ésta no es una lista exhaustiva; puede encontrar otras en su visualización):

- Menús de TV y DVD:** Listados de contenido de discos de DVD;
- Barras negras:** Cuando aparecen barras negras en los costados izquierdo y derecho de la pantalla, se recomienda cambiar a un formato de imagen que llene la pantalla completa.
- Logotipo de canal de televisión:** Pueden ser un problema si son brillantes y fijos. Es menos probable que gráficos que se mueven o son de bajo contraste causen un envejecimiento disparejo de la pantalla.
- Avisos financieros:** Aparecen en el fondo de la pantalla.
- Logotipos de canales de compra y anuncios de precios:** Son brillantes y se muestran constante o repetidamente en la misma ubicación de la pantalla del TV.

Entre los ejemplos de imágenes fijas también se puede incluir logotipos, imágenes de computador, indicadores de hora, teletexto e imágenes mostradas en modo 4:3, imágenes o caracteres estáticos, etc.

Notas:

- reduzca el contraste y el brillo durante la visualización;
- una vez que ocurra una quemadura, nunca desaparecerá completamente.

Glosario

- DVI** (Interfaz visual digital) : Formato de interfaz digital creado por Digital Display Working Group (DDWG) para convertir señales analógicas en señales digitales, para hacerlas compatibles tanto con monitores analógicos como con monitores digitales.
- VGA** (Matriz gráfica de video) : Sistema de pantalla gráfica común y estándar para PC.
- Señales RGB** : Éstas son las tres señales de video: rojo, verde y azul (RGB, por sus siglas en inglés) que conforman la imagen. El uso de estas señales mejora la calidad de la imagen.
- Señales S-VHS** : Éstas son las 2 señales de video Y/C separadas provenientes de los formatos de grabación S-VHS y Hi-8. Las señales de luminancia Y (blanco y negro) y de crominancia C (color) se graban en forma separada en la cinta. Esto proporciona una mejor calidad de imagen que el video estándar (VHS y 8 mm), en los que las señales Y/C se combinan para formar una sola señal de video.
- Sonido NICAM** : Proceso mediante el cual se puede transmitir sonido digital.
- 16:9** : Se refiere a la proporción entre el alto y el ancho de la pantalla. Los televisores de pantalla panorámica tienen una proporción de 16/9; los TV convencionales tienen una proporción de 4/3.
- HDMI** (Interfaz multimedia de alta definición) : Proporciona una interfaz de audio/video completamente digital sin comprimir entre el TV y cualquier componente de audio o video equipado con HDMI, como una caja superior de ajuste, un reproductor de DVD o un receptor de A/V. HDMI admite video mejorado o de alta definición más audio digital de dos canales.
- Sistema** : Las imágenes de televisión no se transmiten de la misma forma en todos los países. Existen diferentes formatos: BG, DK, I y LL'. El ajuste del sistema se usa para seleccionar estos formatos diferentes. Esto no se debe confundir con la codificación de colores PAL o SECAM. PAL se usa en la mayoría de los países de Europa; SECAM se usa en Francia, Rusia y la mayoría de los países africanos. Los Estados Unidos y Japón usan un sistema diferente llamado NTSC. Las entradas EXT1 y EXT2 se usan para leer grabaciones codificadas en NTSC.
- HDCP** (Protección de contenido digital de alto ancho de banda) : Especificación desarrollada por Intel para proteger el entretenimiento digital que usa la interfaz DVI. HDCP permite la transmisión codificada de contenido digital entre la fuente de video o transmisor, como una computadora, un reproductor de DVD o una caja superior de ajuste, y la pantalla digital o receptor, como un monitor, televisor o proyector.
- YPbPr** : Señal de video componente analógico.

Especificaciones

	26PFL5302D	26PFL5322D	32PFL5322D	32PFL5332D
IMAGEN/PANTALLA Relación de aspecto Despliegue de imagen Realce de imagen	16 : 9 Exploración progresiva Tracción de movimiento 3/2 – 2/2 Active Control Auto Picture (6 modos) Color, Contraste, Realce Control	16 : 9 Exploración progresiva Tracción de movimiento 3/2 – 2/2 Active Control Auto Picture (6 modos) Color, Contraste, Realce Control	16 : 9 Pixel Plus Exploración progresiva Tracción de movimiento 3/2 – 2/2 Active Control Auto Picture (6 modos) Color, Contraste, Realce Control	16 : 9 Pixel Plus Exploración progresiva Tracción de movimiento 3/2 - 2/2 Active Control Auto Picture (6 modos) Color, Contraste Realce Control
SONIDO Potencia de salida (RMS) Realce de sonido Sistema de sonido	2 x 10W Auto Sound Virtual Dolby Surround			
COMODIDAD	Programación automática Texto completo de subtítulos Temporizador			
IDIOMAS DE DESPLIEGUE EN PANTALLA	Inglés, francés, español			
CONECTIVIDAD Parte inferior	AV1 : Entrada de audio L/R, entrada de video compuesto (CVBS), entrada de video componente (YPbPr) AV2 : Entrada de audio L/R, entrada de video componente (YPbPr) HDMI 1/ HDMI 2 Salida SPDIF (sólo digital)			
Lateral	Salida para auricular Salida Audio L/R Entrada de video compuesto (CVBS) Entrada de S-Video USB			
PESO Y DIMENSIONES: Peso (con empaque): Peso (sin empaque): Dimensiones de la caja (AxLxA): Dimensiones de la caja (AxLxA): Tamaño de la pantalla:	37,4 lbs 28,6 lbs 33,1" x 22,5" x 8,0" 26,8" x 21,1" x 7,9" 26" / 66cm	37,4 lbs 28,6 lbs 33,1" x 22,5" x 8,0" 26,8" x 21,1" x 7,9" 26" / 66cm	46,2 lbs 39,8 lbs 34,2" x 24,8" x 11,4" 31,7" x 24" x 8,3" 32" / 80cm	72.6 lbs 57 lbs 38,9" x 12,9" x 28,3" 36,7" x 11,3" x 27,1" 37" / 94cm
CONSUMO DE ENERGÍA: CONSUMO DE ENERGÍA EN ESPER	125 W <1 W	125 W <1 W	150 W <1 W	150 W <1 W
VOLTAJE: CONSUMO:	100 - 250 V~ 50 / 60 Hz	100 - 250 V~ 50 / 60 Hz	100 - 250 V~ 50 / 60 Hz	100 - 250 V~ 50 / 60 Hz

Especificaciones

	37PFL5332D	42PFL5332D	42PFP5332/42PFP5342D	50PFP5332D/50PFP5342D
IMAGEN/PANTALLA Relación de aspecto Despliegue de imagen Realce de imagen	16 : 9 Pixel Plus Exploración progresiva Tracción de movimiento 3/2 – 2/2 Active Control Auto Picture (6 modos) Color, Contraste, Realce Control	16 : 9 Pixel Plus Exploración progresiva Tracción de movimiento 3/2 – 2/2 Active Control Auto Picture (6 modos) Color, Contraste, Realce Control	16 : 9 Pixel Plus Exploración progresiva Tracción de movimiento 3/2 – 2/2 Active Control Auto Picture (6 modos) Color, Contraste, Realce Control	16 : 9 Pixel Plus Exploración progresiva Tracción de movimiento 3/2 - 2/2 Active Control Auto Picture (6 modos) Color, Contraste Realce Control
SONIDO Potencia de salida (RMS) Realce de sonido Sistema de sonido	2 x 15W Auto Sound Virtual Dolby Surround			
COMODIDAD	Programación automática Texto completo de subtítulos Temporizador			
IDIOMAS DE DESPLIEGUE EN PANTALLA	Inglés, francés, español			
CONECTIVIDAD Parte inferior	AV1 : Entrada de audio L/R, entrada de video compuesto (CVBS), entrada de video componente (YPbPr) AV2 : Entrada de audio L/R, entrada de video componente (YPbPr) HDMI 1/ HDMI 2 Salida SPDIF (sólo digital)			
Lateral	Salida para auricular Salida Audio L/R Entrada de video compuesto (CVBS) Entrada de S-Video USB			
PESO Y DIMENSIONES: Peso (con empaque): Peso (sin empaque): Dimensiones de la caja (AxLxA): Dimensiones de la caja (AxLxA): Tamaño de la pantalla:	72.6 lbs 57 lbs 38,9" x 12,9" x 28,3" 36,7" x 11,3" x 27,1" 37" / 94cm	88 lbs 70,4 lbs 46,4" x 32,2" x 12,9" 41,2" x 30,1" x 10,4" 42" / 107cm	88 lbs 70,4 lbs 46,4" x 32,2" x 12,9" 41,2" x 30,1" x 10,4" 42" / 107cm	138,6 lbs 124,3 lbs 52,3" x 35,9" x 14,8" 49,2" x 34,5" x 4,2" 50" / 127cm
CONSUMO DE ENERGÍA: CONSUMO DE ENERGÍA EN ESPER	185 W <1 W	245 W <1 W	400 W <1 W	500 W <1 W
VOLTAJE: CONSUMO:	110 - 250 V~ 50 / 60 Hz	110 - 240 V~ 50 / 60 Hz	110 - 240 V~ 50 / 60 Hz	110 - 240 V~ 50 / 60 Hz

Introducción

Philips ofrece actualización de software para su TV usando memoria portátil USB. Después de haber terminado una actualización de software, el TV por lo general funcionará mejor.

Las actualizaciones que se hagan dependen del software de actualización que esté usando, así como el que tenía el TV antes de la actualización.

Puede ejecutar la actualización de software usted mismo.

Tenga en cuenta que el contenido de este documento está dirigido a usuarios con habilidades técnicas o de software.

Preparación de una memoria portátil para la actualización de software

Para el procedimiento necesitará:

- Una computadora personal con capacidad para explorar en Internet.
- Una utilidad de archivo que admita el formato ZIP (por ejemplo, WinZip para Windows o StuffIt para Mac OS).
- Una tarjeta de memoria USB, de preferencia vacía.

Nota: Sólo se admiten los dispositivos de memoria con formato FAT/DOS.

Se puede obtener nuevo software de su distribuidor, o lo puede descargar del sitio Web www.philips.com/welcome:

- ➊ Vaya a www.philips.com/welcome con el explorador de Internet de su computadora.
- ➋ Siga el procedimiento hasta encontrar la información y el software correspondiente a su TV.
- ➌ Seleccione el archivo de actualización de software más reciente y descárguelo a su PC.
- ➍ Descomprima el archivo ZIP y copie el archivo "autorun.upg" al directorio raíz de la memoria portátil USB.

Nota: Use sólo actualizaciones de software que se encuentren en el sitio Web www.philips.com/welcome.

Menú TV	Instalación
Ajustes del TV	Idioma
Opciones	Canales
Instalación	Preferencias
	Conexiones
	Reloj
	Borrar ajustes AV
	Actualización de software
Info	

Verificación de la versión del software del TV

Antes de comenzar la actualización del software, se recomienda verificar lo que es el software actual del TV.

- ➊ Seleccione **Actualización de software** en el menú Instalación.
- ➋ Presione el botón del cursor hacia la derecha.
El menú Actualización de software se moverá al panel izquierdo.
- ➌ Seleccione **Información actual de software** para ver la versión y la descripción del software actual.

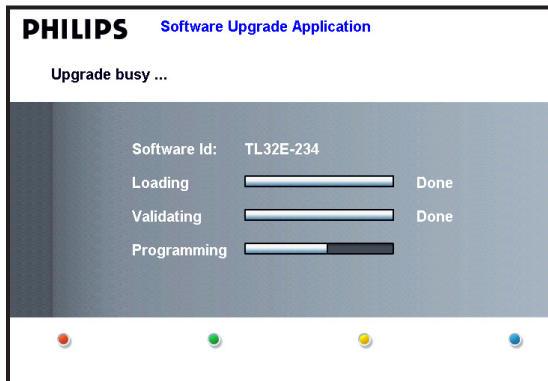

Procedimiento automático de actualización de software

Para la actualización automática del software, copie el archivo “autorun.upg” en la raíz de la memoria portátil USB.

- 1 Apague el TV y retire todos los dispositivos de memoria.
- 2 Inserte la memoria portátil USB que contiene la actualización de software descargada.
- 3 Encienda el TV con el interruptor de encendido  que se encuentra en la parte derecha del TV.
- 4 En el arranque, el TV explorará la memoria portátil USB hasta encontrar el documento actualizado. El TV pasará automáticamente al modo de actualización. Después de algunos segundos, aparecerá el estado del procedimiento de actualización.

Advertencia:

- No está permitido retirar la memoria portátil USB durante el procedimiento de actualización de software.
- En caso de una pérdida de potencia durante el procedimiento de actualización, no retire la memoria portátil USB del TV. El TV continuará la actualización apenas vuelva la energía.
- Si intenta actualizar a una versión del software inferior a la que ya tiene el TV, se le pedirá que lo confirme. Instalar una versión más antigua sólo se debe hacer en caso de extrema necesidad.
- Si ocurre un error durante la actualización, debe volver a intentar el procedimiento o comunicarse con un distribuidor.

- 5 Cuando la actualización del software haya terminado con éxito, retire la memoria portátil USB y reinicie el TV con el interruptor de encendido  que se encuentra en la parte derecha del TV. El TV se iniciará con el nuevo software.

Nota: Una vez finalizada la actualización, use su PC para retirar el software del TV de la memoria portátil USB.

Procedimiento manual de actualización de software

Para una actualización manual de software, copie el archivo “autorun.upg” a un directorio llamado “Upgrades” (actualizaciones) ubicado en la raíz de la memoria portátil USB.

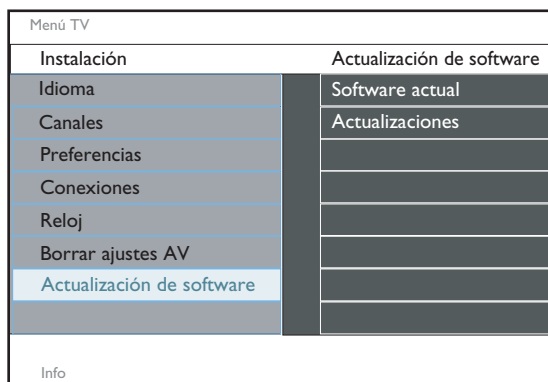

- 1 Inserte la memoria portátil que contiene la actualización de software descargada.
- 2 El TV automáticamente iniciará el menú de exploración del contenido. Salga del menú presionando el botón **MENU**.
- 3 Seleccione **Actualización de software** en el menú Instalación. Vaya a **Actualizaciones**. El TV mostrará en una lista todas las imágenes disponibles en la memoria portátil USB y mostrarán los datos de cada imagen de actualización seleccionada.
- 4 Seleccione la imagen de actualización correcta y presione el botón de color rojo para iniciar la actualización. El TV se reiniciará y pasará automáticamente al modo de actualización. Después de algunos segundos, aparecerá el estado del procedimiento de actualización.

Advertencia:

Si intenta actualizar a una versión del software inferior o igual a la que ya tiene el TV, se le pedirá que lo confirme. Instalar una versión más antigua sólo se debe hacer en caso de extrema necesidad.

- 5 Cuando la actualización del software haya terminado con éxito, retire la memoria portátil USB y reinicie el TV con el interruptor de encendido  que se encuentra en la parte derecha del TV. El TV se iniciará con el nuevo software.

Anexo 2: Formato de presentación de diapositivas con música de fondo del TV Philips

Notas:

- La versión más reciente de este documento se puede encontrar en el sitio Web de soporte de Philips (www.philips.com/welcome). Use el número de tipo del TV (por ejemplo, 32PFL7332D/37) para encontrar esta documentación y otros archivos relacionados.
- Philips no será responsable de ningún problema que pueda ocurrir como resultado del contenido en este documento. Los errores que se informen a Philips se adaptarán y publicarán en el sitio Web de Philips a la brevedad.

Introducción

Este documento explica cómo hacer una presentación de diapositivas Philips con audio de fondo.

Tenga en cuenta que el contenido de este documento está dirigido a usuarios con habilidades técnicas o de software.

Para iniciar la presentación de diapositivas abra el archivo de la presentación en el explorador de la red domiciliaria de su TV.

- 1 Presione el botón **MENU** en el control remoto después de haber insertado un dispositivo USB y haber encendido el televisor.
- 2 Vaya a la ubicación en que almacenó el archivo de presentación de diapositivas (.alb) en su memoria portátil.
- 3 Seleccione el archivo de presentación de diapositivas y presione el botón **OK** para comenzar la presentación de diapositivas.
- 4 Para detener la presentación de diapositivas, presione el botón **■**.

Reglas generales

- La presentación de diapositivas utiliza sintaxis ASCII XML para permitir la creación y edición de los archivos de presentación de diapositiva mediante herramientas simples.
- Todas las referencias a contenido en red deben basarse en la dirección global de ese contenido.
- El contenido en una memoria portátil (MP) no tiene una dirección global; como resultado al contenido de una MP nunca se le puede atribuir una referencia desde una presentación de diapositivas que no esté almacenada en la misma MP.
- Para mantenerse portátil, una presentación de diapositivas que se almacene en una MP debe **SÓLO** atribuir una referencia al contenido en la misma MP. La atribución de referencias a direcciones globales puede resultar en inconsistencias si la MP se usa en un dispositivo CE que no trabaje en red. Lo último, sin embargo, no está prohibido, es sólo una recomendación.
- Se prefiere que el contenido de la MP que hace referencia a la URL esté basado en una ruta de acceso relativa que comience desde el directorio donde está almacenada la presentación de diapositivas. Esta ruta de acceso incluye el dispositivo o nombre de la unidad de la MP.
 - ruta de acceso relativa: `pictures\test1.jpg`, `tamper.jpg`, `..\new\bird.jpg`, ...
 - ruta de acceso absoluta: `USB1:\pictures1\foo_bar.jpg`, `C:\f1.jpg`, `\organization.jpg`, ...

Formato general

Se debe usar el formato y la sintaxis que aparece a continuación para crear el archivo de presentación de diapositivas (texto ASCII simple) con la extensión .alb (.ALB).

Ejemplos: `slshow1.alb`, `summer_holiday_2004.ALB`, `test.alb`, ...

Se debe usar la siguiente sintaxis para crear el archivo de texto:

```
<?xml version="1.0" encoding="ISO-885h9-1" ?>
<philips-slideshow version="1.0" >
  <title>Title of the slideshow</title>
  <audio>audio_url</audio>
  <slide-duration>30</slide-duration>
  <slides>
    <slide>slide_1_url</slide>
    <slide>slide_2_url</slide>
    <slide>slide_3_url</slide>
    <slide>slide_4_url</slide>
    <slide>slide_5_url</slide>
    <slide>slide_6_url</slide>
    ...
    <slide>slide_N-1_url</slide>
    <slide>slide_N_url</slide>
  </slides>
</philips-slideshow>
```

Etiquetas XML que se admiten

La siguiente tabla entrega una descripción de la sintaxis XML.

Nombre de la etiqueta	Uso	Descripción
<i>presentación de diapositivas Philips</i>	obligatorio	Firma de la presentación de diapositivas Philips que incluye la versión.
<i>título</i>	opcional	Título de la lista de reproducción.
<i>audio</i>	opcional	La URL de audio que sigue a esta etiqueta definirá la música de fondo que se reproduzca durante la presentación de diapositivas. Las únicas referencias de audio válidas son una sola canción o una lista de reproducción (.m3u & .pls). Las otras referencias no tendrán como resultado ninguna reproducción de audio. Si se hace referencia a una sola canción, ésta se repetirá una y otra vez. Si se hace referencia a una lista de reproducción, ésta se reproducirá en secuencia y se repetirá a su término.
<i>duración de la presentación</i>	opcional	El tiempo predeterminado de visualización (en 0,1 segundo) de una diapositiva. No se requiere que la aplicación del TV admita esta etiqueta. La aplicación del TV puede forzar el uso de uno o varios tiempos de visualización predefinidos.
<i>diapositiva</i>	obligatorio	Identifica las diapositivas que se mostrarán.
<i>diapositiva</i>	opcional	Identifica la URL de la diapositiva individual.

Ejemplos:

Vea este CD en el directorio Archivos/Diapositivas/....

Copie el directorio con los archivos de presentación de diapositivas a la memoria portátil.

```
<?xml version="1.0" encoding="ISO-885h9-1" ?>
<philips-slideshow version="1.0" >
  <title>Philips AlbumFile</title>
  <audio>Music\Nature.mp3</audio>
  <slide-duration>50</slide-duration>
  <slides>
    <slide>Images\Image01.jpg</slide>
    <slide>Images\Image02.jpg</slide>
    <slide>Images\Image03.jpg</slide>
    <slide>Images\Image04.jpg</slide>
    <slide>Images\Image05.jpg</slide>
    <slide>Images\Image06.jpg</slide>
    <slide>Images\Image07.jpg</slide>
    <slide>Images\Image08.jpg</slide>
    <slide>Images\Image09.jpg</slide>
    <slide>Images\Image10.jpg</slide>
    <slide>Images\Image11.jpg</slide>
    <slide>Images\Image12.jpg</slide>
  </slides>
</philips-slideshow>
```

Notas:

- La versión más reciente de este documento se puede encontrar en el sitio Web de soporte de Philips (www.philips.com/welcome).
- El software del TV se puede actualizar. Si tiene problemas, compruebe primero que esté instalado el software más reciente en el TV. Puede encontrar el software más reciente junto con las instrucciones en el sitio Web de soporte de Philips.
Use el número de tipo del TV (por ejemplo, 32PFL7332D/37) para encontrar esta documentación y otros archivos relacionados.
- Philips no será responsable de ningún error en el contenido de este documento ni de ningún problema, como resultado del contenido del mismo. Los errores que se informen a Philips se adaptarán y publicarán en el sitio Web de Philips a la brevedad.

Problemas con el contenido digital

- Sólo se admiten los dispositivos de memoria con formato (inicializados) FAT (DOS). Los errores en este formato pueden ocasionar que no se pueda leer el contenido. Si se presentan dichos problemas, trate de formatear nuevamente la tarjeta. Tenga en cuenta que al formatear la tarjeta también se eliminará todo su contenido (imágenes, música).
- Se admiten los siguientes tipos de archivos: .jpg, .jpeg, .mp3, .alb, .m3u y .pls.
- Sólo se admiten los formatos de imágenes lineales JPEG. No se admiten codificaciones JPEG progresivo ni JPEG2000.
- La longitud del nombre de un archivo o nombre de directorio se limita a la longitud especificada por los sistemas de archivo FAT12/16/32.
- Los niveles máximos de directorios anidados es de 19.
- Nunca use las extensiones de los tipos de archivos admitidos (.jpg, .jpeg, .mp3, .alb, .m3u y .pls) como extensiones de directorio, ya que éstos se tratarán como archivos dañados.
- El decodificador de MP3 no admite la reproducción de MPEG1 capa 1 o capa 2.
- Los archivos MP3 Pro pueden reproducirse con calidad MP3 normal.
- El tiempo de acceso y respuesta del contenido en un dispositivo puede diferir según el tipo o marca del dispositivo.
- El tiempo de acceso y respuesta del contenido en un dispositivo disminuirá los archivos no admitidos o dañados en el dispositivo.

Problemas con la cámara digital

Si la conexión USB entre la cámara digital y el TV no funciona, puede intentar las soluciones que se indican a continuación para resolver el problema.

- Compruebe que la cámara digital está encendida y verifique si la configuración de ésta es correcta (consulte el manual de la cámara digital para obtener mayor información).
- Algunas cámaras digitales permiten que desactive la interfaz USB. Compruebe que la interfaz USB esté activada antes de realizar la conexión al TV.
- Si tiene una cámara digital que sólo cuenta con memoria interna (sin una memoria removible), puede intentar copiar manualmente el contenido a un dispositivo de memoria USB (por ejemplo, producto Philips CLAVE) mediante una computadora personal.
- Algunas cámaras digitales permiten que cambie entre PTP (Protocolo de transferencia de imágenes) o "PC Link" y almacenamiento masivo USB o "PC Drive". Compruebe que seleccionó almacenamiento masivo USB o "PC Drive" en la cámara digital.
- Si la cámara admite distintos ajustes de interfaz, asegúrese de probarlas una por una o comuníquese con el revendedor de la cámara para averiguar el ajuste correcto.

Problemas con el dispositivo de memoria USB

- Los dispositivos conectados al puerto USB del TV deben adaptarse a la "clase de almacenamiento masivo". Si el dispositivo (cámara digital, reproductor MP3, disco duro portátil, etc.) no se adapta a la "clase de almacenamiento masivo", el explorador de contenido del TV no lo detectará.
- Se admiten los siguientes subconjuntos de la especificación de clase de almacenamiento masivo:
 - La implementación del TV está basada en "Universal Serial Bus Mass Storage Class Specification Overview" (v1.2, 23 de junio de 2003), que incluye todos los documentos a los que se hace referencia en el documento. El documento se puede encontrar en el sitio Web sobre la estandarización USB (www.usb.org).
 - Compatibilidad total del transporte masivo de la clase de almacenamiento masivo USB (bInterfaceProtocol = 50h).
 - Compatibilidad total del código de la subclase = Especificación 05h; SFF-8070i.
 - Compatibilidad total del código de la subclase = Conjunto de comandos transparentes 06h; SCSI.
- Para dispositivos de memoria USB mayores, puede demorar un poco más de tiempo que el explorador de contenido acceda a los archivos.
- Al usar un disco duro portátil USB: Debido al alto consumo de energía del disco duro, se recomienda el uso de una fuente de suministro eléctrico externa en el disco duro portátil para garantizar el funcionamiento adecuado bajo cualquier circunstancia.

GARANTÍA LIMITADA PHILIPS UN (1) AÑO

COBERTURA DE GARANTÍA:

La obligación de la garantía PHILIPS se limita a los términos establecidos a continuación.

QUIÉNES ESTÁN CUBIERTOS:

Philips le garantiza el producto al comprador original o a la persona que lo recibe como regalo contra defectos en los materiales y en la mano de obra, a partir de la fecha de la compra original ("período de garantía") en el distribuidor autorizado. El recibo de ventas, donde aparecen el nombre del producto y la fecha de la compra en un distribuidor autorizado, se considerará comprobante de esta fecha.

LO QUE ESTÁ CUBIERTO:

La garantía Philips cubre productos nuevos si aparece algún defecto y Philips recibe un reclamo válido dentro del período de garantía. A su propia discreción, Philips (1) reparará el producto sin costo, usando piezas de repuesto nuevas o reacondicionadas; (2) cambiará el producto por uno nuevo o que se ha fabricado con piezas nuevas o usadas utilizables, y que sea al menos funcionalmente equivalente o lo más parecido al producto original del inventario actual de Philips; o (3) reembolsará el precio de compra original del producto.

Philips garantiza productos o piezas de repuesto proporcionados bajo esta garantía contra defectos en los materiales y en la mano de obra durante noventa (90) días o por el resto de la garantía del producto original, lo que le promocióne más cobertura. Cuando se cambia un producto o una pieza, el artículo que usted recibe pasa a ser de su propiedad y el que le entrega a Philips pasa a ser propiedad de éste último. Cuando se proporcione un reembolso, su producto pasa a ser propiedad de Philips.

Nota: Cualquier producto que se venda y que esté identificado como reacondicionado o renovado tiene una garantía limitada de noventa (90) días.

El producto de reemplazo sólo se puede enviar si se cumplen todos los requisitos de la garantía. El incumplimiento de tales requisitos puede ocasionar un retardo.

LO QUE NO SE CUBRE: EXCLUSIONES Y LIMITACIONES:

La garantía limitada se aplica sólo a los productos nuevos fabricados por Philips o para Philips que se pueden identificar por la marca registrada, el nombre comercial o por tener el logotipo correspondiente. Esta garantía limitada no se aplica a ningún producto de hardware ni de software que no sea Philips, incluso si viene empacado con el producto o si se vende junto con éste. Los fabricantes, proveedores o editores que no sean Philips pueden proporcionar una garantía por separado para sus propios productos empacados con el producto Philips.

Philips no es responsable por ningún daño o pérdida de programas, datos u otra información almacenados en algún medio contenido en el producto, ni por ningún producto o pieza que no sea Philips que no esté cubierta por esta garantía. La recuperación o la reinstalación de programas, datos u otra información no está cubierta por esta garantía limitada.

Esta garantía no se aplica (a) a daños causados por accidente,

abuso, mal uso, mala aplicación o a productos que no sean Philips; (b) a daño provocado por servicio realizado por cualquier persona distinta de Philips o de un establecimiento de servicio autorizado de Philips; (c) a productos o piezas que se hayan modificado sin la autorización por escrito de Philips; (d) si se ha retirado o desfigurado el número de serie de Philips; y tampoco se aplica la garantía a (e) productos, accesorios o insumos vendidos TAL COMO ESTÁN sin garantía de ningún tipo, lo que incluye productos Philips vendidos TAL COMO ESTÁN por algunos distribuidores.

Esta garantía limitada no cubre:

- Los costos de envío al devolver el producto defectuoso a Philips.
- Los costos de mano de obra por la instalación o configuración del producto, el ajuste de controles del cliente en el producto y la instalación o reparación de sistemas de antena externos al producto.
- La reparación del producto y/o el reemplazo de piezas debido a la instalación inadecuada, a conexiones hechas a un suministro de voltaje inadecuado, al abuso, descuido, mal uso, accidentes, reparaciones no autorizadas u otras causas que no se encuentren bajo el control de Philips.
- Daños o reclamos por productos que no están disponibles para su uso, por datos perdidos o por pérdida de software.
- Daños ocurridos al producto durante el envío.
- Un producto que requiera modificación o adaptación para permitir su funcionamiento en algún país que no sea el país para el que se diseñó, fabricó, aprobó y/o autorizó o la reparación de productos dañados por estas modificaciones.
- Un producto que se use para propósitos comerciales o institucionales (lo que incluye, entre otros, los de alquiler).
- La pérdida del producto en el envío y cuando no se pueda proporcionar una firma que verifique el recibo.
- No operar según el Manual del propietario.

PARA OBTENER AYUDA EN LOS EE.UU., PUERTO RICO O EN LAS ISLAS VÍRGENES DE LOS EE.UU...

Comuníquese con el Centro de Atención al Cliente al:
1-888-PHILIPS (1-888-744-5477)

PARA OBTENER AYUDA EN CANADÁ...

1-800-661-6162 (si habla francés)
1-888-744-5477 - (Si habla inglés o español)

LA REPARACIÓN O EL REEMPLAZO, SEGÚN LO DISPONE ESTA GARANTÍA, ES LA SOLUCIÓN EXCLUSIVA PARA EL CLIENTE. PHILIPS NO SERÁ RESPONSABLE DE LOS DAÑOS INCIDENTALES O INDIRECTOS QUE INFRINJAN ALGUNA GARANTÍA EXPRESA O IMPLÍCITA SOBRE ESTE PRODUCTO. CON EXCEPCIÓN DE LO QUE PROHÍBA LA LEY VIGENTE, TODA GARANTÍA IMPLÍCITA DE COMERCIABILIDAD Y ADECUACIÓN PARA UN PROPÓSITO PARTICULAR EN ESTE PRODUCTO ESTÁ LIMITADA EN DURACIÓN A LO QUE ESPECIFIQUE ESTA GARANTÍA.

Algunos estados no permiten las exclusiones ni la limitación de los daños incidentales o indirectos, ni permiten limitaciones sobre la duración de la garantía implícita, de modo que las limitaciones o exclusiones anteriores pueden no aplicarse a usted.

Esta garantía le otorga derechos legales específicos. Usted puede tener otros derechos que varían entre los diferentes estados y provincias.

POLIZA DE GARANTIA

ESTA POLIZA ES GRATUITA

Este aparato ha sido cuidadosamente diseñado y se ha fabricado con los mejores materiales bajo un estricto control de calidad, garantizando su buen funcionamiento por los periodos establecidos según el aparato (ver lista en la parte inferior) **a partir de la entrega del aparato al consumidor.**

Esta póliza incluye la reparación o reposición gratuita de cualquier parte o componente que eventualmente fallase y la mano de obra necesaria para su reparación, así como los gastos de transportación dentro de nuestros centros de servicio, misma que se hará efectiva en cualquiera de nuestros centros de servicio autorizados en el país.

Si su aparato llegase a requerir de nuestro servicio de garantía, acuda al centro de servicio más cercano a su domicilio, de tener alguna duda por favor llame a nuestro **CENTRO DE INFORMACIÓN AL CLIENTE LADA** sin costo en toda la republica al **01 800 504 62 00** en donde con gusto le indicaremos el centro de servicio autorizado más cercano a su domicilio.

PHILIPS MEXICANA S.A. de C.V. a través de sus centros de servicio autorizados **reparará y devolverá a usted su aparato en un plazo no mayor a 20 días hábiles,** contados a partir de la fecha de ingreso, impresa en la orden de servicio de cualquiera de nuestros centros de servicio autorizados.

La garantía de esta póliza cubre cualquier desperfecto o daño eventualmente ocasionado por los trabajos de reparación y/o traslado del aparato en el interior de nuestros centros de servicio autorizados.

Esta póliza sólo tendrá validez, si está debidamente requisitada, sellada por la casa vendedora, en caso de extravío de esta póliza, podrá hacer efectiva su garantía con la presentación de su factura de compra.

ESTA POLIZA NO SE HARA EFECTIVA EN LOS SIGUIENTES CASOS:

- Cuando el aparato sea utilizado en condiciones distintas a las normales.
- Cuando el aparato no haya sido operado de acuerdo con el instructivo de uso que se le acompaña.
- Cuando la causa de la falla o mal funcionamiento sea consecuencia de una reparación inadecuada o alteración producida por personas no autorizadas por PHILIPS MEXICANA S.A. de C.V.

PERIODOS DE GARANTIA

36 MESES.- Monitores para computadora.

12 MESES.- Televisores con y sin reproductor de video digital DVD, videocassetteras, reproductores de discos de video digital DVD, reproductores de disco de video digital con pantalla incluida, grabadores reproductores de disco de video digital DVD, grabadores reproductores de disco compacto, Radiograbadoras con y sin reproductor de disco compacto, reproductores de disco compacto portátil, video proyectores (excepto la lámpara) , cámaras de video, decodificadores de señal (IRD), televisores para hotel, sistemas de observación, televisores de proyección, teléfonos celulares, pagers, minisistemas de audio, minisistemas de audio con reproductor de disco de video digital integrado, microsistemas de audio, sistemas de cine en casa, sistemas reproductores de disco de video digital, equipos modulares, sintonificadores, facsímils, LNB, antenas de recepción de satélite, DVD ROM, CDR ROM y CDRW ROM para computadora.

6 MESES.- reproductores de cassette portátil, radio relojes, radios A.M./F.M., reproductores de audio digital MP3 (Internet), auto estéreos, teléfonos, teléfonos inalámbricos, cámaras digitales.

3 MESES.- Accesorios, controles remotos, bocinas, cintas para fax y para cámaras de videoconferencia, micrófonos, audífonos.

PHILIPS

Philips Mexicana, S.A. de C.V.

Producto Importado por:
Philips Mexicana, S.A. de C.V.

Av. La Palma No.6
Col. San Fernando La Herradura
Huixquilucan, Edo. de México. C.P. 52784
Tel. 52 69 90 00

Centro de Información al Cliente
Información General

LADA SIN COSTO PARA TODA LA REPUBLICA
01 800 504 62 00
CORREO ELECTRONICO
philips@merkafon.com

MODELO _____ No. DE SERIE _____

La presente garantía contara a partir de: DIA _____ MES _____ AÑO _____

En caso que en su producto presente alguna falla, acuda al centro de servicio más cercano a su domicilio (según listado de talleres anexo) y en caso de tener alguna duda o pregunta por favor llame a nuestro

Centro de información al Cliente, en donde con gusto le atenderemos en todo lo relativo a:

- * Servicio de sus aparatos Philips
- * Información de productos y Talleres Autorizados Philips
- * Asesoría en el manejo e instalación de su producto Philips
- * Información en donde puede adquirir productos y accesorios Philips

Para hacer efectiva la garantía de su producto, es necesario presentar esta póliza debidamente requisitada o de lo contrario, presentar su factura de compra.

CENTROS DE SERVICIO AUTORIZADOS PHILIPS EN LAS PRINCIPALES CIUDADES

NOTA: Los Centros que tengan (S) solo proporcionan Servicio y los que tengan (SR) venden refacciones, accesorios y proporcionan Servicio

CIUDAD	LADA	TELEFONO	CORREO ELECTRONICO		CIUDAD	LADA	TELEFONO	CORREO ELECTRONICO	
ACAPULCO, GRO	744	483-32-96	serproa@yahoo.com.mx	S	MEXICO, D. F. ZONA NORTE	55	55-67-19-92 55-67-22-56	chyr_electronica@yahoo.com.mx	S
AGUASCALIENTES, AGS	449	915-51-81	jimsaele@hotmail.com	S	MEXICO, D. F. ZONA ORIENTE	55	57-58-89-37	cnoguedam@terra.com.mx	S
CAMPECHE, CAMP.	981	816 25 75	oreza@hotmail.com	S	MEXICO, D. F. ZONA PONIENTE	55	58 12 44 12	raulmtzm@avantel.net	S
CANCUN, Q ROO.	998	984 18 74	gammacancun@webtelmex.net.mx	S	MONTERREY, N.L	818	375-16-17 400-54-03	mcesa@prodigy.net.mx	S
CD. JUAREZ, CHIH	656	618-21-28 623-46-20	teleservicio@prodigy.net.mx	S	MORELIA, MICH	443	312-03-17	multiservicios_profesionales_de_zamora@msn.com	S
CD. OBREGON, SON	644	412-41-51 416-20-93	mena747@prodigy.net.mx	S	NEZAHUALCOYOTL EDO. MEX	55	57-33-34-98	vicentegutierrez@prodigy.net.mx	S
CD. VICTORIA, TAMP	834	315-66-03 312-51-93	eeii_smiller@yahoo.com.mx	S	OAXACA, OAX	951	516-47-37	elfrancistor@prodigy.net.mx	S
COLIMA, COL	312	314-03-01	tv_antenas@hotmail.com	S	ORIZABA, VER	272	724 38 53	barreda_electronics@hotmail.com	S
CUERNAVACA, MOR	777	313-00-49 313-90-92	centroserviciohertz@hotmail.com	S	PACHUCA, HGO	771	714-15-81	zarateelc@hotmail.com	S
CULIACAN, SIN	667	716-15-10	stereovox@cln.megared.net.mx	S	POZA RICA, VER	782	824 47 82	sonydigital@prodigy.net.mx	S
CHIHUAHUA, CHIH	614	421-59-30 421-63-61	comercialdomestica@hotmail.com	S	PUEBLA, PUE	222	248-77-64 231-63-77	rascon12@prodigy.net.mx	S
CHILPANCIINGO, GRO.	747	471 72 73	ingelec_gro@hotmail.com	S	QUERETARO, QRO	442	216-10-09		S
DURANGO, DGO	618	825-00-05	evsurdgo@yahoo.com	S	SALTILLO, COAH	844	415 35 80	electronicadigital_07@hotmail.com	S
GUADALAJARA, JAL	33	36-15-72-62 36-16-83-27	www. Leecom.com.mx	S	SAN LUIS POTOSI, S.L.P	444	815-34-07	centro_servicioslp@prodigy.net.mx	S
HERMOSILLO, SON	662	210-54-95 210-05-86	manuelw@prodigy.net.mx	S	SATELITE. EDO. MEX	55	55 62 59 73	missus_satelite@hotmail.com	S
IRAPUATO, GTO	462	626-51-10	tv_gase@hotmail.com	S	TAMPICO, TAMP	833	214 13 60	electromovie@prodigy.net.mx	S
LA PAZ, B.C.S	612	122-95-99	cenalfa@prodigy.net.mx	S	TEPIC, NAY	311	212-66-93	spe_tn@hotmail.co	S
LEON, GTO	477	770-26-99	tecespecializados@hotmail.com	S	TIJUANA, B.C.N	664	621-22-15	www.egi1@telnor.net	S
MATAMOROS, TAMP	868	813-50-13	digitalelectronica@comunicable.net	S	TOLUCA, EDO. MEX	722	214-83-09		S
MAZATLAN, SIN	669	982-42-21	e_santel@hotmail.com	S	TOLUCA, EDO. MEX	722	213 62 94		S
MERIDA, YUC	999	928-59-05	evia2@prodigy.net.mx	S	TORREON, COAH	871	732-49-49	jomar02@prodigy.net.mx	S
MEXICALI, B.C.N	686	561-98-08 561-98-18	bajaelectronics@aol.com	S	TUXTLA GUTIERREZ, CHIS	961	618-19-08	kcvideo@prodigy.net.mx	S
MEXICO D.F. ZONA ARAGON	55	57 94 06 34	philipservicio@hotmail.com	S	URUAPAN, MICH	452	524-08-38 524-37-78	rosaliaq@mich1.telmex.net.mx	S
MEXICO D.F. ZONA CENTRO	55	55 21 60 07	unitelmex@yahoo.com.mx	SR	VERACRUZ, VER	229	932-78-23 932-44-44	antza@ver.megared.net.mx	S
MEXICO, D. F. ZONA SUR	55	55-36-71-03 55-36-25-75	centrodeservicioelectronico@hotmail.com	S	VILLAHERMOSA, TAB	993	314-31-36 314-61-67	villatec@intrasur.net.mx	S
MEXICO, D. F. ZONA NORTE	55	53 68 30 21	tissaser@prodigy.net.mx	S	ZACATECAS, ZAC.	492	922 31 63	sertecmur@hotmail.com	S

Para mayor referencia de Talleres de Servicio Autorizados en otras ciudades comunicarse al 01 800 504 62 00 (lada sin costo)



Specifications are subject to change without notice
Trademarks are the property of Koninklijke Philips Electronics N.V. or their respective owners
2005 © Koninklijke Philips Electronics N.V. All rights reserved

www.philips.com

