

# PHILIPS



# STV

25PT900A

Fr.



# PHILIPS

Pick location <b>2B3-F06-H1</b>	Item <b>0428</b>	Invoicenum <b>5537613-0003</b>	ve <b>03</b>	Sort location <b>03-014</b>
Cust.code	Quantity <b>1</b>			
1958	Stock 43	Invoice and ship to 381403 170866	Order 970422	Date 172
Qty. SPQ <b>1</b>	Service code <b>4822 736 53415</b>	Description <b>MODE D'EMPLOI</b>	SPQ <b>1</b>	
			Made in:  Mw. Houvel Van de-Van Ham	

# A propos de ce manuel

Ce manuel a été conçu pour vous aider à installer votre téléviseur et à vous en servir en utilisant ses menus.

Avec votre téléviseur à menus, vous pourrez faire apparaître des menus à l'écran. Ces menus contiennent des informations soit sur des opérations que vous devez exécuter, soit sur des fonctions que vous pouvez choisir.

Le manuel se compose de deux parties :

## Installation

Cette partie vous permettra d'installer votre téléviseur, de sélectionner votre langage, de localiser et de mettre vos chaînes de télévision en mémoire, ainsi que de composer votre liste préférentielle de numéros de programme.

Pour ce faire, exécutez les instructions du menu **INSTALLATION** avec précision.

Le menu **INSTALLATION** a été reproduit ci-dessous tel qu'il apparaîtra sur votre écran.

INSTALLATION	
a ■	langage
b ■	Installation tv
c ■	CDI/CD Photo
choix : a-c menu off	

INSTALLATION TV	
a ■	installation programmes
b ■	chaînes préférentielles
choix: a-b menu off	

## Opération

Après avoir mémorisé les chaînes de télévision, vous pourrez les appeler à l'écran. Vous pourrez régler l'image et le son à l'aide du menu principal. Le **MENU PRINCIPAL** a été reproduit ci-dessous tel qu'il apparaîtra sur votre écran. N'hésitez pas à essayer toutes les possibilités offertes. Pour ce faire, utilisez cette partie du manuel.

MENU PRINCIPAL 1	
a ■	image
b ■	son
c ■	liste des prog.
d ■	particularités
e ■	>>>>
choix : a-e menu off	

MENU PRINCIPAL 2	
a ■	sélection enreg.
b ■	installation
c ■	>>>>
choix : a-c menu off	

- Ce petit rond devant une phrase indique que vous devez **faire** quelque chose.
- ▷ Cette flèche devant une phrase vous indique le **résultat** de ce que vous avez fait.

Dans le rectangle qui se trouve en bas de chaque menu, on indique les touches que vous pouvez utiliser et comment vous pouvez sortir du menu.

# Table des matières

## Installation

Préparation .....	2
Mise en service du téléviseur.....	3
Sélection de votre langage.....	4
Recherche et mise en mémoire des chaînes	5

## Utilisation

Utilisation .....	10
Menu Principal .....	11
Autres Fonctions .....	16
Pip, Image dans l'Image .....	20
Télétexte .....	22
Périphériques .....	25
Conseils .....	32

# 1 Préparation

Placez le téléviseur sur une surface solide et stable. Prévoyez un espace libre d'au moins 5 cm autour de l'appareil pour l'aération.

Votre téléviseur doit être branché sur une tension secteur de 220 V - 240 V.

Introduisez jusqu'au fond la fiche d'antenne dans l'entrée d'antenne à l'arrière du téléviseur. Veillez à utiliser un câble d'antenne de bonne qualité.

Il est conseillé de brancher le câble d'antenne anti-parasite fourni.

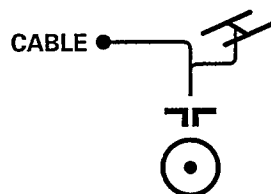

Introduisez la fiche dans la prise de courant.

## Télécommande

Cette télécommande a été conçue pour commander votre téléviseur. Elle vous permet également de contrôler quelques fonctions principales de votre équipement audio et vidéo, s'il fait partie de notre gamme de produits.

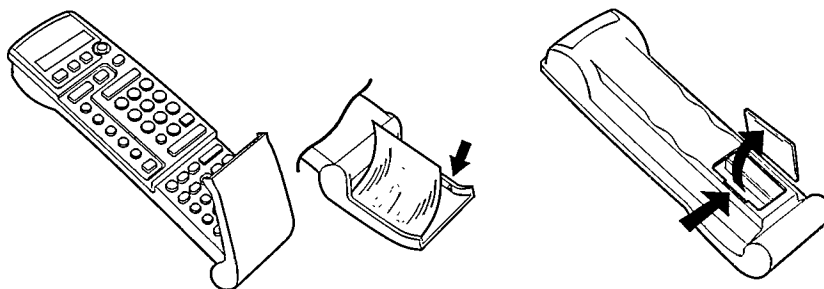

Détachez l'étiquette de la feuille ci-jointe portant le texte rédigé dans votre langue. Placez-la sur la face interne du volet de la télécommande. Enlevez le couvercle du compartiment à piles à l'arrière de la télécommande.

Mettez les deux piles fournies (type R03-1,5V). Remettez le couvercle en place jusqu'à obtention du dé clic.

- Appuyez sur la touche TV sous l'écran d'affichage.
- ▶ Les lettres TV apparaissent sur fond gris sur l'écran d'affichage de la télécommande.

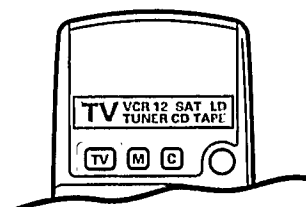

Vous pouvez désormais commander votre téléviseur à partir de la télécommande.

Passez au numéro 2.

# 2 Mise en service du téléviseur

- Appuyez sur la touche ① à gauche de votre téléviseur.

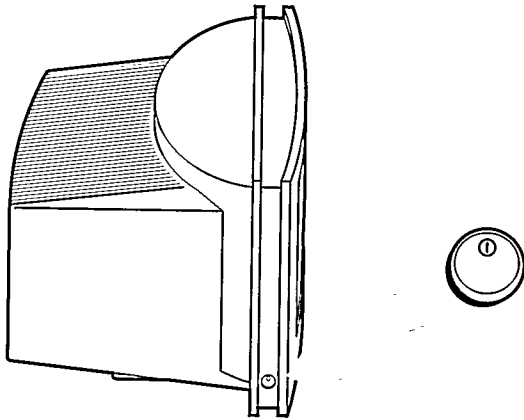

- ▷ Un voyant vert ou rouge s'allume sur la face avant du téléviseur.

vert ① ..... **OU**

- ▷ Le téléviseur est en service  
L'écran s'éclaire.

Passez au numéro 3.

rouge ① .....  
Le téléviseur est en service, mais l'écran reste noir. Votre téléviseur est en position de veille.

- Appuyez sur une touche chiffrée de la télécommande.
- ▷ Le voyant vert s'allume et clignote chaque fois que vous appuyez sur une touche de la télécommande.
- ▷ Le téléviseur est en service.  
L'écran s'éclaire.

Passez au numéro 3.

# 3

## Sélection de votre langage

Vous pouvez choisir **vous-même** votre langage pour les menus - les instructions et les différentes options - que vous appellerez à l'écran.

- Appuyez sur la touche **INSTALL** à droite de votre téléviseur.

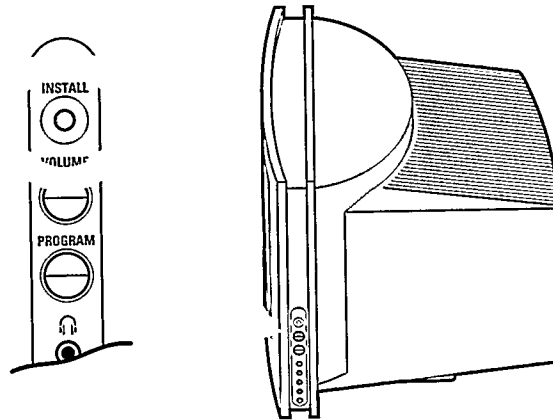

Si l'indication **VERROUILLAGE MARCHE** apparaît, il faut mettre le verrouillage hors service. Voir Particularités, p. 14.

- ▷ Le menu **INSTALLATION** apparaît à l'écran.

*Il est ainsi possible d'entrer dans le menu d'installation par le menu principal. Voir Menu Principal page 11.*

INSTALLATION	
a	langage
b	installation tv
c	CD/CD Photo
choix : a-c menu off	

- Appuyez sur la touche rouge **a** sur la télécommande.
- ▷ Le menu langage apparaît à l'écran.

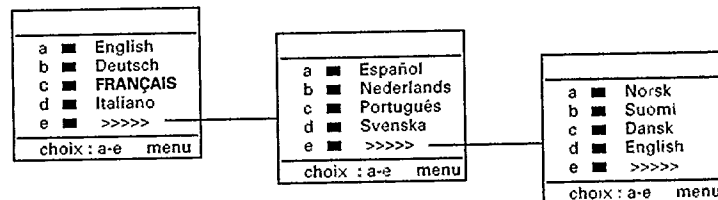

- Appuyez sur la touche colorée en regard du langage que vous avez choisi.
- Appuyez sur la touche colorée en regard de **>>>>** si le langage que vous désirez ne se trouve pas dans la première page du menu langage.
- ▷ L'indication **LANGAGE MEMORISE** apparaît quelques instants en haut du menu. Le menu langage disparaît et le menu Installation apparaît de nouveau.  
Tous les menus seront désormais formulés dans le langage que vous avez choisi.

Passez au numéro 4.

*Vous n'avez pas appuyé sur la bonne touche ?  
Appuyez de nouveau sur la touche rouge **a** en regard de langage et faites un nouveau choix.*



## Recherche et mise en mémoire des chaînes de télévision

Après avoir mis votre téléviseur en service et choisi votre langage pour les menus, vous pouvez rechercher et mettre en mémoire les chaînes de télévision.

Dans le menu installation, vous attribuerez vous-même, à chaque chaîne de télévision, un numéro et un nom de votre choix. Ce numéro et ce nom vous permettront, par la suite, d'appeler les chaînes de télévision que vous voulez regarder.

- Appuyez sur la touche verte **b**.
- ▷ Le menu **INSTALLATION TV** apparaît.

INSTALLATION	
a	langage
b	installation tv
c	CDI/CD Photo
choix : a-c menu off	

INSTALLATION TV	
a	installation programmes
b	chaînes préférentielles
choix: a-b menu off	

étape.....  
étape.....  
étape.....  
étape.....

INSTALLATION PROGRAMMES	
a	système
b	recherche
c	programme
d	mémorisation
choix : - + a-d 0-9 menu off	

*Le menu qui apparaît à l'écran n'est pas rédigé dans le langage que vous avez choisi ? Appuyez sur **MENU** et recommencez les opérations à partir du numéro **3**. Sélectionnez votre langage.*

- Appuyez sur la touche rouge **a**.
- ▷ Le menu **INSTALLATION PROGRAMMES** apparaît.

Exécutez maintenant, avec précision et **étape par étape**, les instructions du menu **INSTALLATION PROGRAMMES**. Vous devez passer par toutes les étapes. Répétez toutes les étapes pour chaque chaîne de télévision.

étape



### Sélection du système de télévision

Les images télévisées ne sont pas transmises de la même façon dans tous les pays. Il existe différents systèmes de télévision (PAL, SECAM, NTSC,...). Il vous faut maintenant choisir votre propre système de télévision.

- Appuyez sur la touche rouge **a**.
  - ▷ Le menu **SELECTION SYSTEME** apparaît à l'écran **OU** **SEUL UN SYSTEME DISPONIBLE** apparaît à l'écran
- 1** Vous avez votre propre antenne.
- Appuyez sur la touche correspondant au pays ou à la partie du monde pour lequel vous voulez sélectionner l'émetteur.
  - ▷ Le menu **INSTALLATION PROGRAMMES** apparaît à l'écran.
  - ▷ Votre choix s'affiche.
- 2** Vous êtes raccordé à la télévision par câble.
- Appuyez sur la touche correspondant au pays ou à la partie du monde où vous vous trouvez en ce moment.
  - ▷ Le menu **INSTALLATION PROGRAMMES** apparaît à l'écran.
  - ▷ Votre choix s'affiche.

Vous avez un téléviseur que ne peut recevoir qu'un seul système. Vous ne devez effectuer aucune sélection.

Passez à l'étape **b**.

Passez à l'étape **b**.

*Si vous avez appuyé sur une mauvaise touche, répétez l'étape **a**.*

# étape

## Recherche d'un chaîne de télévision

Vous pouvez procéder de deux façons différentes :

Soit rechercher automatiquement, soit introduire vous-même une fréquence.

### Recherche automatique ..... **OU** Introduire vous-même une fréquence .....

Dans ce cas, c'est le téléviseur qui recherche les chaînes.

- Appuyez sur la touche verte **b**.
- ▷ L'indication RECHERCHE s'affiche. Le téléviseur est en train de rechercher une chaîne.
- ▷ La fréquence augmente jusqu'à ce qu'une chaîne ait été trouvée.

Passez à l'étape **c**, si vous voulez mémoriser la chaîne trouvée.

- Appuyez sur **[+]** pour identifier la chaîne qui est en cours de diffusion.
- ▷ Le menu INSTALLATION PROGRAMMES disparaît momentanément.

Vous voulez une autre chaîne ou la réception est mauvaise ?

- Dans ce cas, appuyez de nouveau sur la touche verte **b**.

La réception est toujours mauvaise ? Voir Conseils, p. 32.

Si le téléviseur ne trouve aucune chaîne, arrêtez la recherche automatique en appuyant sur une touche chiffrée. Vérifiez si vous avez choisi le bon système de télévision ou si l'antenne a bien été raccordée.

Une chaîne de télévision transmet des émissions sur une certaine fréquence. Si vous connaissez la fréquence, vous pouvez l'introduire directement et appeler ainsi la chaîne de télévision. Demandez une liste des fréquences à votre société de télédistribution ou à votre revendeur.

- Introduisez d'abord les 5 chiffres de la fréquence désirée.
- Pour les fréquences inférieures à 100 MHz, composez d'abord un 0. Par exemple: 063.25

*Vous vous êtes trompé de chiffre ? Complétez d'abord le numéro de fréquence avec des chiffres quelconques et recommencez ensuite l'opération.*

### Réglage fin

Vous pouvez améliorer la réception de l'image et du son d'une chaîne de télévision. Réglez vous-même la fréquence avec la touche MENU - ou + de la télécommande.

Passez à l'étape **c**.



étape



## Introduire le numéro et le nom du programme

Maintenant, vous devez **vous-même** attribuer un numéro et un nom de votre choix à la chaîne de télévision que vous recevez. Vous décidez ainsi vous-même de l'ordre que vous attribuez à vos chaînes de télévision.

A l'aide du numéro de programme attribué, vous pourrez, par la suite, appeler votre chaîne de télévision.

Vous pouvez donner un nom de 5 lettres ou chiffres au maximum aux numéros de programme 0 à 29. Par exemple : TF1, A2,....

Vous voyez ainsi immédiatement quelle chaîne de télévision vous avez mémorisée sous quel numéro de programme.

- Appuyez sur la touche jaune **c**.
- ▷ L'indication **PROGRAMMATION NOM DU PROG.** apparaît.
- Appuyez sur la touche rouge **a**.
- Gardez la touche **P - ou +** de votre télécommande enfoncée jusqu'à ce que le numéro de programme désiré apparaisse.

Vous pouvez maintenant introduire le nom de la chaîne de télévision dans cette liste.

A l'aide de la flèche au-dessous de la ligne composée de lettres et de chiffres, vous choisissez la lettre ou le chiffre que vous voulez introduire dans la liste ci-dessus.

Dans la liste se trouve un rectangle rouge à côté du numéro de programme choisi.

- Gardez la touche verte **b** enfoncée pour déplacer la flèche vers la gauche ou la touche jaune **c** pour déplacer la flèche vers la droite.
- ▷ La lettre ou le numéro que vous indiquez avec la flèche apparaît dans le rectangle.
- Appuyez sur la touche bleue **d**.
- ▷ Le rectangle recule d'une place.  
Vous pouvez maintenant choisir une autre lettre ou un autre chiffre à l'aide de la flèche.
- Placez la flèche entre **z** et **0** pour mettre un blanc.

*Avez-vous introduit une mauvaise lettre ou un mauvais chiffre ?  
Appuyez plusieurs fois sur la touche bleue **d** jusqu'à ce que le rectangle se trouve à l'endroit où vous voulez apporter un changement.  
Choisissez maintenant la bonne lettre ou le bon chiffre avec la flèche.*

Avez-vous introduit le nom complet ?

- Appuyez sur **MENU**.
- ▷ Le menu **INSTALLATION PROGRAMMES** apparaît de nouveau.

Passez à l'étape **d**.

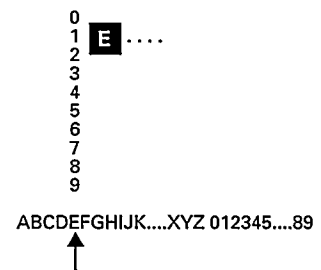

## étape Mémoriser les étapes **a** jusqu'à **C**

A présent, il faut mettre en mémoire le système de télévision, la chaîne de télévision localisée ainsi que son numéro et son nom de programme.

- Appuyez sur la touche bleue **d**.
- ▷ L'indication **PROGRAMME MEMORISE** apparaît quelques instants en haut du menu.
- ▷ La chaîne de télévision est mémorisée.

### **répétez** Vous voulez mémoriser une autre chaîne de télévision ?

- Répétez les étapes **a-b-c-d**.
- Etes-vous raccordé à la télévision par câble ?
- Commencez immédiatement par l'étape **b**. Au cours d'étape **a**, vous avez déjà choisi le système de télévision pour toutes les chaînes.

### **fin** Vous voulez sortir du menu **INSTALLATION PROGRAMMES** ou vous avez fini de localiser les chaînes de télévision ?

- Appuyez sur **MENU**.
- ▷ Le menu **INSTALLATION TV** apparaît.

## Chaînes préférentielles

Durant l'installation, toutes les chaînes de télévision ont été automatiquement mises dans la liste préférentielle.

Dans le menu **CHAINES PREFERENTIELLES** vous devriez indiquer vous-même pour chaque chaîne de télévision si vous voulez garder cette chaîne comme chaîne préférentielle.

Vous pouvez également utiliser cette procédure pour un programme que vous recevez de votre décodeur.

Vous sélectionnerez ainsi plus facilement et plus rapidement vos chaînes de télévision préférentielles.

INSTALLATION TV	
a	■ installation programmes
b	■ chaînes préférentielles
choix: a-b	menu off

CHAINES PREFERENTIELLES	
a	■ numéro du prog
b	■ préférentiel
c	■ décodeur
choix: a-c	0-9 menu off



## Chaînes de télévision préférées

- Appuyez sur la touche verte **b** dans le menu **INSTALLATION TV**.
- ▷ Le menu **CHAÎNES PREFERENTIELLES** apparaît.
- Appuyez sur la touche rouge **a**.
- ▷ L'indication **NUMERO DU PROG.** s'affiche.
- Sélectionnez le numéro de programme d'une chaîne de télévision à l'aide de **MENU - ou +** ou des touches chiffrées.
- Appuyez sur la touche verte **b**.
- ▷ L'indication **PREFERENTIEL** s'affiche.
- Appuyez sur **MENU - ou +** pour sélectionner **OUI** ou **NON**. Vous décidez ainsi si vous voulez garder ou non la chaîne de télévision choisie comme chaîne préférée.
- Répétez pour chaque numéro de programme.
- ▷ Dorénavant, quand vous visualiserez rapidement les chaînes de télévision en gardant la touche **P - ou +** enfoncée, l'indication de la chaîne de télévision sélectionnée sera affichée en caractères blancs. S'il s'agit d'une chaîne de télévision qui ne se trouve pas dans la liste préférée, l'indication sera affichée en caractères rouges et devra être appelée à l'aide des touches chiffrées.



## Décodeur

Si vous avez branché un décodeur, voir Décodeurs page 28, vous pouvez réserver un ou plusieurs numéros de programme pour une préselection décodeur.

- Appuyez sur la touche rouge **a** dans le menu **CHAINES PREFERENTIELLES**.
- ▷ L'indication **NUMERO DU PROG.** s'affiche.
- Sélectionnez à l'aide de **MENU - ou +** ou des touches chiffrées le numéro de programme sous lequel vous voulez mettre en mémoire la chaîne venant du décodeur.
- Appuyez sur la touche jaune **c**.
- ▷ L'indication **DECODEUR** s'affiche.
- Appuyez plusieurs fois sur la touche **MENU - ou +** jusqu'à ce que l'indication **EXT1** ou **EXT2** apparaisse, en fonction de la prise péritelévision à laquelle vous avez branché votre décodeur. Le programme reçu ne nécessite pas de décodeur extérieur, sélectionnez **NON**.
- Appuyez deux fois sur la touche **MENU**.
- ▷ Le menu **INSTALLATION** apparaît de nouveau.



## CDI/CD Photo

Si vous avez branché un Compact Disc Interactif ou un Compact Disc Photo, voyez Périphériques page 26.

- Appuyez sur la touche jaune **c** dans le menu **INSTALLATION**.
- ▷ **CDI/CD PHOTO** s'affiche.
- Appuyez sur **MENU +** pour sélectionner **OUI**.
- ▷ Vous obtiendrez ainsi le meilleur confort visuel pour votre CDI/CD Photo.
- Appuyez sur **off** pour quitter le menu **INSTALLATION**.

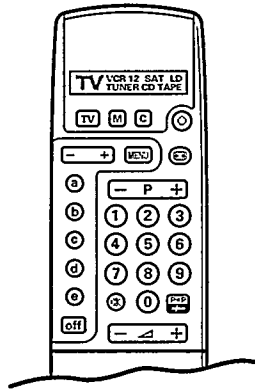

# Utilisation





Sur l'afficheur de la télécommande, les lettres TV doivent apparaître sur un fond gris. Si ce n'est pas le cas, appuyez sur la touche TV sous l'afficheur.

Chaque fois que vous appuyez sur une touche de la télécommande, le voyant  sur la face avant du téléviseur clignote.

## Mise en service du téléviseur

- Appuyez sur  à gauche du téléviseur.
- ▷ Un voyant vert  s'allume. PR1 apparaît quelques instants et, éventuellement, le nom du programme.
- ▷ Est-ce qu'un voyant rouge  s'allume ? Dans ce cas, votre téléviseur est en position de veille. Continuez de lire les instructions.

## Position de veille

- A l'aide de la touche position de veille  en haut de la télécommande, vous mettez le téléviseur provisoirement hors service.
- ▷ Le voyant  sur le téléviseur s'allume.
- Appuyez sur la touche C sous l'afficheur afin de remettre le téléviseur en service.  
Si aucun signal d'antenne n'est reçu pendant 10 minutes, le téléviseur passe automatiquement en position de veille.  
En fin de soirée, il est conseillé d'arrêter le téléviseur à l'aide de l'interrupteur. Ceci permet d'économiser de l'énergie et de démagnétiser le tube pour préserver une bonne qualité d'image.

## Sélection des chaînes de télévision

- Choisissez votre chaîne de télévision à l'aide des touches chiffrées sur la télécommande.
- Pour un numéro de programme à deux chiffres, introduisez le second chiffre dans les 2 secondes.
- Si vous voulez savoir quelle chaîne de télévision vous êtes en train de regarder, appuyez brièvement sur .



Contrôle rapide des chaînes de télévision de la liste préférentielle.

- Gardez la touche P - ou + enfoncée.

## Contrôle du volume

- Appuyez sur  - ou +.

## Suppression momentanée du son

- Appuyez sur .
- ▷ Le son est momentanément supprimé.
- Appuyez de nouveau sur  si vous voulez rétablir le son.

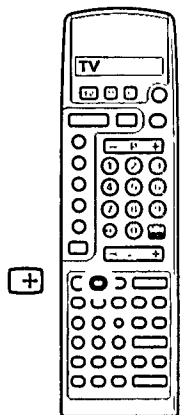

**SON ARRETE**

## Menu Principal

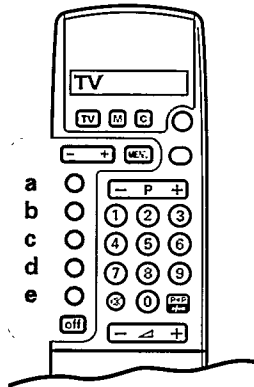

Pour vous servir du menu principal, vous utiliserez les touches dans la zone grise indiquées sur le dessin ci-joint.

Vous faites votre choix dans le menus à l'aide des touches colorées a-b-c-d-e.

- Le menu principal est subdivisé en 2 menus et vous pouvez :
- . régler le **son** et l'**image** selon vos préférences personnelles
  - . appeler la **liste des programmes** avec un aperçu des chaînes de télévision mémorisées
  - . choisir une des **particularités**
  - . choisir les **sources d'enregistrement** pour votre magnétoscope
  - . demander le menu **Installation**.

- o Appuyez sur MENU.
- ▷ Le MENU PRINCIPAL apparaît.
- o Appuyez sur off pour mettre chaque menu hors service.

MENU PRINCIPAL 1	
a ■	image
b ■	son
c ■	liste des prog.
d ■	particularités
e ■	>>>>
choix : a-e menu off	

MENU PRINCIPAL 2	
a ■	sélection enreg.
b ■	installation
c ■	>>>>
choix : a-c menu off	

## Réglage de l'image

- o Appuyez sur MENU.
- o Appuyez sur la touche colorée en regard de l'option IMAGE.
- ▷ Le menu IMAGE apparaît.
- o Appuyez sur une des touches colorées pour choisir le paramètre que vous voulez régler.  
Si un périphérique NTSC est branché à l'une des prises péritélévision, l'option **teinte** peut également apparaître dans le menu IMAGE 2.
- ▷ Le paramètre choisi s'affiche.
- o Appuyez sur MENU - ou + afin de régler le paramètre choisi.
- o Appuyez sur une autre touche colorée afin de choisir un autre paramètre.

Vous voulez mémoriser le paramètre que vous avez modifié ?

- o Voir Particularités, Réglages préférentiels, p. 14.

### Digital scan (Réduction du Flicker lignes)

Pour certains types d'images, il peut être souhaitable de ne pas utiliser le circuit de Réduction du Flicker lignes.

- o Appuyez sur la touche de couleur DIGITAL SCAN.
- o Appuyez sur la touche MENU - pour mettre hors service le circuit de Réduction du Flicker lignes.
- o Appuyez sur MENU.
- ▷ Le MENU PRINCIPAL apparaît de nouveau.

IMAGE	
a ■	lumière
b ■	couleur
c ■	contraste
d ■	définition
e ■	dig. scan
choix : a-e menu off	

## Réglage du son

- Appuyez sur MENU.
- Appuyez sur la touche colorée en regard de l'option SON.
- ▷ Le menu SON 1 s'affiche.

### Volume, balance, aigus, graves

- Appuyez sur une des touches colorées afin de choisir le paramètre que vous voulez régler.
- ▷ Le paramètre choisi s'affiche.
- Appuyez sur MENU - ou + pour régler le paramètre choisi.
- Appuyez sur une autre touche colorée pour sélectionner un autre paramètre.

Voulez-vous mettre en mémoire le paramètre que vous venez de modifier ?

- Appuyez sur MENU.
- ▷ Le MENU PRINCIPAL apparaît.
- Voir Particularités, Réglages préférentiels, p. 14.

### Parole

- Appuyez sur la touche blanche e dans le menu SON 1.
- ▷ Le menu SON 2 apparaît.
- Appuyez sur la touche colorée en regard de l'option PAROLE.
- ▷ L'indication PAROLE s'affiche.
- Appuyez sur MENU + pour révéler les aigus et supprimer les graves.
- Appuyez sur MENU - pour mettre hors service.

### Son Spatial et Surround

- Appuyez sur la touche colorée en regard de l'option SPATIAL dans le menu SON 2.
- ▷ L'indication SPATIAL s'affiche.
- Appuyez sur MENU - ou + pour mettre en ou hors service.
- ▷ Si SPATIAL MARCHE est choisi, vous avez l'impression que les haut-parleurs sont plus éloignés l'un de l'autre. Vous obtenez un effet de son spatial.

Vous obtiendrez un effet de Son Surround, si vous avez branché 2 -ou pour obtenir un effet maximal - 4 haut-parleurs supplémentaires. Voyez Périphériques, page 27.

Si vous branchez 2 haut-parleurs supplémentaires, connectez-les toujours sur REAR.

Si vous branchez 4 haut-parleurs supplémentaires, branchez-les sur FRONT et REAR.

- Appuyez sur l'interrupteur des haut-parleurs qui se trouve à l'arrière du téléviseur.
- ▷ Les haut-parleurs internes de votre téléviseur sont maintenant hors circuit.
- Placez les haut-parleurs dans chaque coin d'un carré imaginaire.

L'émission en **mono** fait fonctionner les 2 haut-parleurs internes de votre téléviseur ou les deux haut-parleurs raccordés à FRONT.

- Choisissez SPATIAL MARCHE.
- ▷ Vous obtenez un effet pseudo-stéréophonique.

L'émission en **stéréo** fait fonctionner les 2 haut-parleurs internes de votre téléviseur ou les 2 haut-parleurs raccordés à FRONT et les 2 haut-parleurs raccordés à REAR.

- Choisissez SPATIAL MARCHE.
- ▷ Vous obtenez un effet stéréo spatial.

SON 1	
a	■ volume
b	■ balance
c	■ aigus
d	■ graves
e	■ >>>>
choix : a-e menu off	

SON 2	
a	■ parole
b	■ spatial
c	■ mode
d	■ >>>>
choix : a-d menu off	

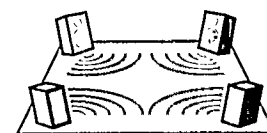

## Mode

- Appuyez sur la touche colorée en regard de l'option **MODE** dans le menu **SON 2**.
- ▷ L'Indication **MODE** s'affiche.
- ▷ Si la chaîne de télévision que vous êtes en train de regarder émet le son en stéréo vous pouvez choisir entre :
  - . **stéréo** ou **mono** si la chaîne de télévision transmet le son en *stéréo*.
- Choisissez **mono** en cas de faible signal du son en stéréo.
- Appuyez sur **MENU -** ou **+**.

Si vous ne faites pas de choix de son pour la chaîne de télévision vous êtes en train de regarder, votre téléviseur choisira le son en stéréo si la chaîne de télévision transmet le son en stéréo.

- Appuyez sur **MENU**.
- ▷ Le **MENU PRINCIPAL 1** apparaît de nouveau.

## Liste des programmes

- Appuyez sur **MENU**.
- Appuyez sur la touche colorée en regard de l'option **LISTE DES PROGRAMMES**.
- ▷ Une liste présentant un aperçu des chaînes de télévision en mémoire apparaît à l'écran.

Les chaînes de télévision de la liste préférentielle sont affichées en caractères blancs. Les chaînes de télévision que ne se trouvent pas dans la liste préférentielle sont affichées en caractères rouges.
- Appuyez sur **MENU**.
- ▷ Le **MENU PRINCIPAL 1** apparaît de nouveau.
  
- Appuyez sur **off**.
- ▷ Le **MENU PRINCIPAL** disparaît.

## Particularités

- Appuyez sur MENU.
- Appuyez sur la touche colorée en regard de l'option PARTICULARITES.
- ▷ Le menu PARTICULARITES 1 apparaît.
  
- Appuyez sur une touche colorée pour choisir entre verrouillage, dispositif de mise en veille, réglages préférentiels, démonstration ou dimension PIP.
- ▷ Votre choix s'affiche.
- Appuyez sur une autre touche colorée pour sélectionner une autre option.

PARTICULARITES 1	
a	■ verrouillage
b	■ arrêt programme
c	■ réglages préf
d	■ démonstration
e	■ dimension 'PIP'
choix a-e menu off	

### Verrouillage

Si le téléviseur est verrouillé, il ne peut être mis en service qu'à l'aide des touches chiffrées sur la télécommande. Il n'y a pas moyen d'utiliser les touches sur le téléviseur.

- Appuyez sur la touche colorée en regard de l'option VERROUILLAGE.
- Appuyez sur MENU - ou + pour verrouiller ou déverrouiller le téléviseur.

### Arrêt programmé

Grâce à cette option, vous pouvez programmer l'heure à laquelle le téléviseur passera automatiquement en position de veille.

- Appuyez sur la touche colorée en regard de l'option ARRÊT PROGRAMME.
- Gardez la touche MENU + enfoncée.
- ▷ Le compteur compte à partir de arrêt jusqu'à 90 minutes.
- Gardez la touche MENU - enfoncée.
- ▷ Le compteur décompte à partir de 90 minutes jusqu'à arrêt.

Si vous avez programmé une heure d'arrêt, le décompte de la dernière minute avant la mise en veille apparaîtra automatiquement à l'écran. Vous pouvez arrêter le téléviseur avant l'heure d'arrêt programmée. Vous pouvez également reprogrammer l'heure d'arrêt jusqu'à la dernière minute avant la mise en veille automatique.

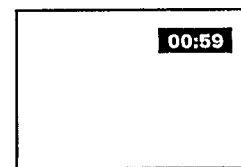

### Réglages préférentiels

Les réglages faits dans les menus image et son peuvent être mis en mémoire et appelés de nouveau avec la touche PP.

- Appuyez sur la touche colorée en regard de l'option REGLAGES PREF.
  - ▷ L'Indication REGLAGES PREF. s'allume et REGLAGES PREF. MEMORISES apparaît quelques instants à l'écran.
- Les réglages précédents sont désormais effacés.  
Voir ainsi Autres Fonctions, p. 17.

### Démonstration

Cette fonction présente en alternance toutes les options de votre téléviseur.

- Appuyez sur la touche colorée en regard de l'option DEMONSTRATION.
- Appuyez sur MENU + pour mettre le démonstration en service.
- Appuyez sur off pour mettre le démonstration hors service.

### Dimension Pip

Vous pouvez choisir entre largeur normale ou agrandie de l'image pip.

- Appuyez sur la touche colorée en regard de l'option DIMENSION "PIP".
  - Appuyez sur MENU - ou +.
- Pour de plus amples informations sur l'option Pip, voir Pip, Image dans l'Image, p. 20.

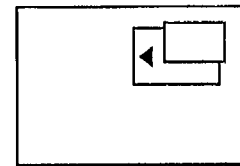



## Sélection Enregistrement

Si vous voulez enregistrer un programme de télévision, lisez d'abord la rubrique Périphériques, Enregistrement, page 31.

## Installation

Vous pouvez également entrer le menu Installation par le Menu Principal 2 pour sélectionner votre langage pour les menus et pour rechercher et mettre en mémoire les chaînes de télévision.

- Appuyez sur **MENU**.
- Appuyez sur la touche colorée en regard de l'option **INSTALLATION**.
- ▷ L'indication **INSTALLATION** apparaît à l'écran.
- Exécutez maintenant, avec précision et étape par étape, les instructions comme écrit sur la page 4 et suivantes.



- Appuyez sur **MENU** pour quitter le menu **INSTALLATION**.
- Appuyez sur **off** pour quitter le menu **INSTALLATION** ou le **MENU PRINCIPAL**.

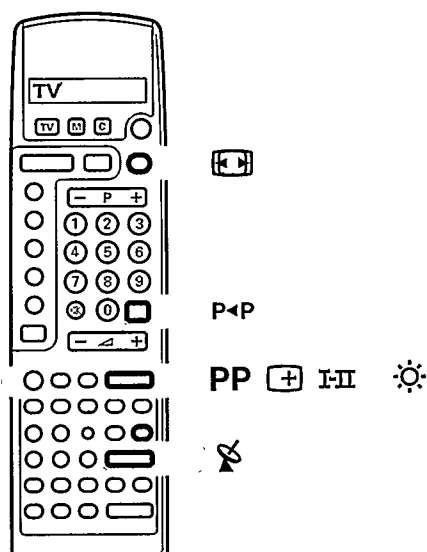

# Autres fonctions



## Compression de l'image

Dans l'avenir, les films et d'autres nouveaux programmes seront transmis dans un grand format d'écran.

Les programmes satellite D2-MAC qui sont enregistrés avec un magnétoscope dans un grand format d'écran peuvent être reproduits sur un écran de TV normal dans un format conventionnel.

- Appuyez sur .
  - ▷ L'image est comprimée.  
Des bandes noires apparaissent en haut et en bas de l'écran.
  - Appuyez une nouvelle fois sur  pour faire disparaître la compression de l'image.
- Si vous avez un magnétoscope grand format d'écran branché sur un câble péritélévision, les images seront automatiquement comprimées.



## Programme précédent

- Appuyez sur la touche P<P.
- ▷ La chaîne de télévision sélectionnée auparavant réapparaît à l'écran.  
L'indication **\*/-** est utilisable avec un magnétoscope de notre marque.

## Luminosité

- Ouvrez le volet de la télécommande.
- Appuyez sur  - ou + pour régler la luminosité.

## Sélection des satellites

Les touches  - et + sont uniquement fonctionnelles lorsqu'une antenne motorisée est connectée à un tuner satellite utilisé avec son positionneur d'antenne.

## Touche PP

A l'aide de la touche verte **PP**, vous pouvez appeler les réglages de l'image et du son qui ont été mémorisés avec l'option **Réglages préf.** dans le menu Particularités, p. 14.

- Ouvrez le volet de la télécommande.
- Appuyez sur **PP**.

## Affichage d'information à l'écran

Après avoir choisi une chaîne de télévision, les indications suivantes apparaissent quelques instants à l'écran :

- . le numéro et le nom de la chaîne de télévision
- . le mode actuellement sélectionné si la chaîne de télévision émet le son en stéréo
- . **SON ARRETE** si le son est momentanément supprimé
- . le nom du branchement pip, si le système pip est en service.  
Voir Pip, Image dans l'Image, p. 20
- . **DUAL I** ou **II** en cas d'émission bilingue.

PR1 TF1

SON ARRETE

- Ouvrez le volet de la télécommande.
- Appuyez **brèvement** sur **[+]**.
- ▷ Les indications concernant la chaîne s'affichent brièvement à l'écran.
- ▷ Si le dispositif de mise en veille est en service, le temps qui reste s'affiche à l'écran.

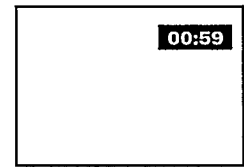

## Numéro de programme permanent

- Ouvrez le volet de la télécommande.
- Appuyez **longuement** sur **[+]**.
- ▷ Les indications apparaissent quelques instants à l'écran et le numéro de programme permanent reste affiché dans le coin supérieur droit de l'écran s'il n'était pas affiché ou disparaît s'il était affiché.

Français

## Emission bilingue

Si vous êtes en train de regarder une chaîne de télévision qui émet en deux langues, une langue synchronisée et la version originale, vous pouvez faire votre choix.

- Ouvrez le volet de la télécommande.
- Appuyez sur la touche **I-II** et choisissez la langue **I** ou **II**.
- ▷ **DUAL I** ou **II** apparaît quelques instants en haut de l'écran.  
Le choix est mémorisé par programme si vous sélectionnez une autre chaîne de télévision ou le position de veille.

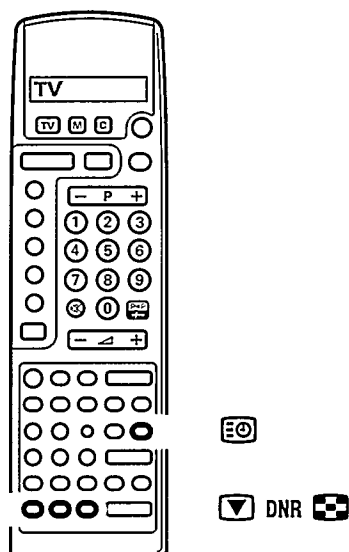

## Indication de l'heure

Vous pouvez demander l'heure si la chaîne de télévision que vous regardez transmet également un télétexte.

Le système télétexte ne doit pas être mis en service.

- Ouvrez le volet de la télécommande.
- Appuyez sur **E@**.
- ▷ L'heure apparaît dans le coin supérieur droit de l'écran.
- Appuyez de nouveau sur **E@** pour faire disparaître l'heure.

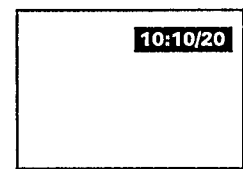

## Arrêt sur image

Quand vous regardez un programme, vous pouvez à tout moment faire un arrêt sur image.

- Appuyez sur **▼**.
- Appuyez de nouveau sur **▼** pour rétablir l'image normale.

## DNR

Dynamic Noise Réduction - Réduction dynamique du bruit.

Si le programme reçu est bruité (niveau de signal faible).

Ce circuit réduit le niveau de bruit et donne un meilleur confort visuel.

Le niveau de DNR peut être choisi et affecté individuellement pour chacun des programmes.

- Appuyez plusieurs fois sur la touche DNR afin de choisir **DNR MIN**, **DNR MAX** ou **DNR ARRÊT**.
- ▷ Votre sélection apparaît quelques instants en haut de l'écran.  
**DNR MIN** est le plus approprié pour des signaux normaux.  
**DNR MAX** n'est pas nécessaire si la qualité d'image est bonne.

Le niveau de DNR est mémorisé par programme si vous sélectionnez une autre chaîne de télévision.

## Multi pip

Pour les modèles permettant l'incrustation de l'image.

Avec le multi-pip, vous pouvez visualiser les programmes de télévision mémorisés dans la liste préférentielle.

Avec la fonction photo-finish, vous pouvez visualiser une succession d'images arrêtées.

Avec la fonction de ralenti, vous pouvez reproduire l'image principale image par image.

- Appuyez sur .
- ▷ Une ligne d'options, comportant 4 fonctions, apparaît au bas de l'écran. Chacune de ces fonctions a une couleur de fond différente se rapportant aux touches colorées du menu sur la télécommande.
- Appuyez sur la touche colorée correspondante à votre choix pour activer une de ces quatre fonctions.

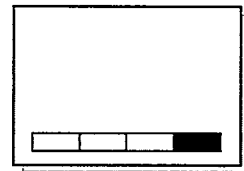

### Visualisation des chaînes

- Appuyez sur la touche rouge **a**.
- ▷ Le téléviseur effectue un balayage des programmes de télévision mémorisés en partant du programme zéro. Seules les chaînes de télévision mémorisées dans la liste préférentielle ainsi que les programmes fournis par des périphériques (magnétoscope,...) en service sont visualisés. La dernière image en bas à droite se rapporte au programme que vous regardiez avant de mettre le multi-pip en service.
- Appuyez de nouveau sur la touche rouge **a**.
- ▷ Le téléviseur effectue le balayage de la série suivante de programmes (de la liste préférentielle) ainsi que les programmes fournis par des périphériques (magnétoscope,...) en service. Le numéro de programme apparaît dans chaque image pip.
- Sélectionnez une chaîne de télévision à l'aide des touches chiffrées.
- ▷ Le multi-pip est remplacé par le programme de télévision sélectionné.
- Appuyez sur la touche bleue **d** pour interrompre la fonction de balayage et mettre le multi-pip hors service.

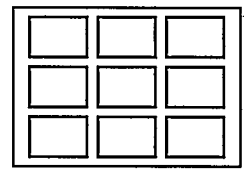

*Lorsque vous effectuez un enregistrement à partir de la prise EXTERNAL 1 ou 2 du téléviseur et qu'une option a été choisie si vous utilisez les fonctions multi-pip et balayage, l'enregistrement comportera les multi pip demandés.*

### Photo finish

- Appuyez sur la touche verte **b**.
- ▷ L'image principale est décomposée en une succession d'images arrêtées. La dernière image en bas et à droite retransmet le programme en direct.
- Appuyez de nouveau la touche verte **b**.
- ▷ Une nouvelle séquence d'images photo finish est affichée sur l'écran.
- Appuyez sur la touche bleue **d** pour mettre la fonction photo finish ou multi-pip hors service.
- ▷ Le programme sélectionné avant de mettre le multi-pip en service est de nouveau visualisé.

### Ralenti

- Appuyez sur la touche jaune **c**.
- ▷ L'image est reproduite image par image. Vous obtenez ainsi un mouvement discontinu.
- Appuyez une nouvelle fois sur la touche jaune **c**.
- ▷ L'image est reproduite image par image plus rapidement.
- Appuyez une nouvelle fois sur la touche jaune **c**.
- ▷ La fonction ralenti est mise hors service.

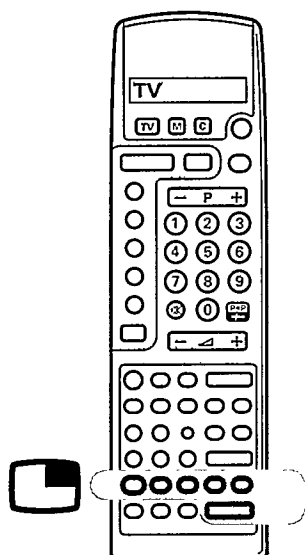

# Pip - Image dans l'Image



Pour les modèles permettant l'incrustation de l'image.

Grâce au système pip, Image dans l'Image, vous pouvez créer un petit écran dans l'écran principal du téléviseur. En d'autres mots, vous pouvez regarder le programme d'un autre appareil branché avec un câble péritélévision. L'image du petit écran n'a pas de son.

## Mettre le système pip en et hors service

- Ouvrez le volet de la télécommande.
- Appuyez sur .
- ▷ L'écran pip apparaît et l'image est identique à celle de l'écran principal.
- ▷ Le nom du programme pip apparaît quelques instants sur l'écran principal.
- Appuyez de nouveau sur  pour mettre le système pip hors service.

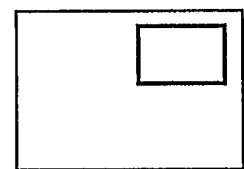

## Sélection des branchements pip

- Appuyez plusieurs fois sur .
- ▷ Le nom des branchements apparaît.  
Si une autre unité électronique est branchée avec un câble péritélévision et qu'elle est en service, les programmes de cette unité apparaissent à l'écran.  
Choisissez sur votre magnétoscope les chaînes de télévision que vous avez mises en mémoire.  
Pour le branchement d'appareils sur EXTERNAL 1, EXTERNAL 2, FRONT, voir Périphériques p. 25.

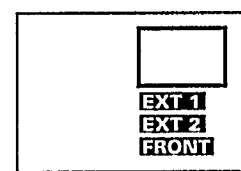

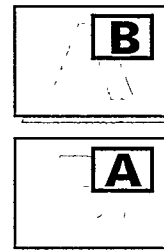

## Inversion des écrans

- Appuyez sur .
- ▷ Les images de l'écran principal et de l'écran pip s'inversent.  
Si la chaîne de télévision n'apparaît que dans l'écran pip et non dans l'écran principal, utilisez - P + des touches pip pour changer de chaîne dans l'écran pip.



## Arrêt sur image

- Appuyez sur .
- ▷ L'image dans l'écran pip s'arrête.  
Même si le système pip n'est pas en service, l'écran principal apparaîtra sous forme d'image arrêtée dans l'écran pip.
- Appuyez de nouveau sur  ou choisissez une autre chaîne pour effacer l'image arrêtée.

## Déplacement de l'écran pip

- Appuyez sur .
- ▷ Chaque fois que vous appuyez sur cette touche, l'écran pip se déplace vers un autre coin de l'écran principal.

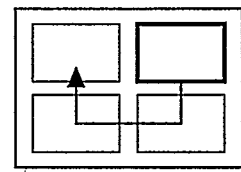

## Dimensions de l'image pip

Pour la largeur de l'image pip, vous avez le choix entre largeur normale ou largeur agrandie.  
Voir Menu Principal, Particularités p. 14.

# Télétexte

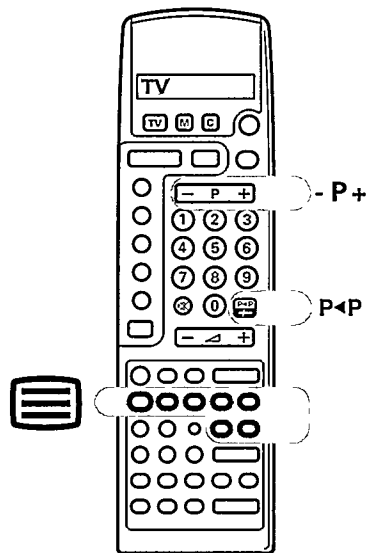

Certaines chaînes de télévision transmettent des informations au moyen d'un système télétexte. Chaque chaîne qui dispose d'un télétexte transmet une page d'informations sur l'utilisation du système télétexte.

Cherchez la page télétexte à l'aide de l'index (en général, il se trouve à la page 100). Les émissions de télévision sont parfois sous-titrées pour les malentendants.

Chaque chaîne de télévision transmet le télétexte dans un système différent : WST, TOP, FLOF.

Le système utilisé est indiqué dans la ligne d'option en bas de l'écran.



WST



TOP



FLOF

## Mise en et hors service du télétexte

- Choisissez la chaîne de télévision en fonction du télétexte désiré. Le télétexte ne peut être mis en service s'il y a un menu à l'écran.
- Ouvrez le volet de la télécommande.
- Appuyez sur  pour mettre le télétexte en service.
- ▷ Le contenu apparaît à l'écran ainsi que deux lignes d'informations en haut et une ligne d'options en bas.

Quand un numéro de page choisi contient plusieurs sous-pages, les numéros des sous-pages qui sont automatiquement mises en mémoire, apparaissent dans la première ligne d'informations. Les numéros blancs indiquent les sous-pages qui peuvent être sélectionnées avec la touche MENU - ou +.

Dans la ligne d'informations suivant apparaissent :

- . le nom de la chaîne de télévision
- . le compteur de pages
- . la date et l'heure

- Appuyez de nouveau sur  pour mettre le téléviseur hors service.
- ▷ La chaîne de télévision apparaît de nouveau.

## Système de télétexte à gestion personnalisée

Les avantages majeurs de ce nouveau système de télétexte sont :

Une **réduction considérable du temps d'attente** des pages par prévision de la sélection probable de la page par l'utilisateur :

- . une sélection directe et rapide des pages précédentes ou suivantes, qui sont transmises
- . la pré-mémorisation des numéros de pages à partir de la page visualisée
- . la sélection directe des deux dernières pages sélectionnées avec les touches numérotées
- . la pré-mémorisation des pages en référence à la ligne d'option
- . la création d'une **liste des pages les plus souvent regardées**. Les pages non prévues, étant sélectionnées par l'utilisateur, sont mises dans une liste de pages préférées de manière à être immédiatement disponibles.

La pré-mémorisation de **9 sous-pages** est contrôlée par l'utilisateur du télétexte.



## Sélection d'une page de télétexte

A l'aide de la sélection directe de la page .....**OU** A l'aide de la ligne d'options .....

- Introduisez le numéro de page désiré avec les touches chiffrées.
- ▷ Le compteur de pages cherche la page ou la page apparaît immédiatement quand le numéro de la page a été mis en mémoire.
- ▷ Un message apparaîtra si vous avez introduit un numéro non existant ou mauvais. Des numéros de pages commençant par 0 ou 9 n'existent pas.
- Introduisez le numéro de page correct.
- Choisissez à l'aide des touches colorées correspondantes aux options colorées en bas de l'écran et dépendant du système télétexte transmis
  - les pages précédentes <= ou les pages suivantes =>
  - la page précédemment sélectionnée
  - un autre sujet.

## Contrôle rapide des pages de télétexte

- Appuyez sur P - pour visualiser les pages précédentes.
- Appuyez sur P + pour visualiser les pages suivantes.

## Sélection de la page de télétexte précédente

- Appuyez sur la touche P◀P.
- ▷ La page de télétexte sélectionnée auparavant réapparaît.

## Sélection des sous-pages

Quand un numéro de page choisi contient plusieurs sous-pages une sous-page apparaît à l'écran.

Le numéro coloré dans la première ligne d'informations indique la sous-page affichée.

Les autres numéros des sous-pages apparaissent en blanc à partir du moment où celles-ci sont trouvées.

- Appuyez sur MENU - pour choisir la sous-page précédente.
- Appuyez sur MENU + pour choisir la sous-page suivante.

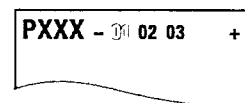



## Sélection de la table des matières

- Appuyez sur la touche blanche e.
- ▷ La table des matières apparaîtra à l'écran.

## Fonctions télétexte spéciales

### Arrêt



Vous pouvez arrêter le compteur de page si vous avez introduit un mauvais numéro ou si la page n'est pas disponible.

- Appuyez sur .
- ▷  apparaît dans la première ligne d'informations.  
Le compteur de pages s'arrête de chercher le numéro de page introduit.
- Introduisez ensuite un autre numéro de programme.
- ▷  disparaît.





### Informations cachées

Certaines pages contiennent des informations cachées, comme des solutions de jeux ou des réponses à des questions, par exemple.



- Appuyez sur  pour appeler les informations cachées.
- Appuyez de nouveau sur  pour effacer les informations cachées.

### Arrêt momentané du télétexte



- Appuyez sur .
- ▷ La chaîne de télévision apparaît.
- ▷  indique que vous êtes toujours dans le mode télétexte.  
Avant d'arrêter momentanément le télétexte, vous pouvez choisir un numéro de page.  
Quand la page a été trouvée, la ligne d'informations apparaît quelques instants à l'écran.
- Appuyez de nouveau sur .
- ▷ Le télétexte réapparaît.



### Superposition du télétexte sur l'image du téléviseur

- Appuyez sur .
- ▷ La page du télétexte se superpose à l'émission de télévision à l'écran.
- Appuyez de nouveau sur .
- ▷ Seule la page du télétexte est affichée.

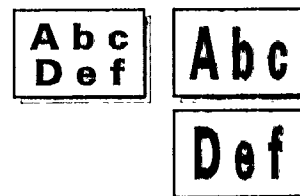

### Doublement en hauteur du texte

- Appuyez sur  pour doubler la hauteur de la moitié supérieure de la page télétexte.
- Appuyez de nouveau sur  pour doubler la hauteur de la moitié inférieure de la page télétexte.
- Appuyez encore une fois pour rétablir la hauteur normale de la page.



### Sous-page

Si le télétexte de l'émetteur le prévoit, en ajoutant un sous-code, vous pouvez appeler une sous-page désirée.

- Introduisez le numéro de page.
- Appuyez sur .
- Introduisez la sous-page avec les touches chiffrées, p. ex. 3 pour la troisième page de sept sous-pages.
- Appuyez sur  pour effacer le sous-code.

### Sous-titres et nouvelles brèves

- Sélectionnez la page sommaire (en général la page 100).
- Sélectionnez le numéro de page pour les sous-titres ou les nouvelles brèves.
- ▷ Les sous-titres ou les nouvelles brèves, si ceux-ci sont disponibles, apparaissent dans le bas de l'image.

# Périphériques

Vous pouvez brancher une large gamme d'appareils électroniques sur votre téléviseur. Les schémas de branchement qui se trouvent en regard indiquent où vous devez brancher les différents appareils à l'arrière ou à droite du téléviseur.

## Téléviseur et magnétoscope

- Branchez les câbles d'antenne 1 et 2 tel qu'indiqué en regard. Vous obtiendrez une meilleure qualité d'image si vous branchez un câble péritélévision supplémentaire 3.

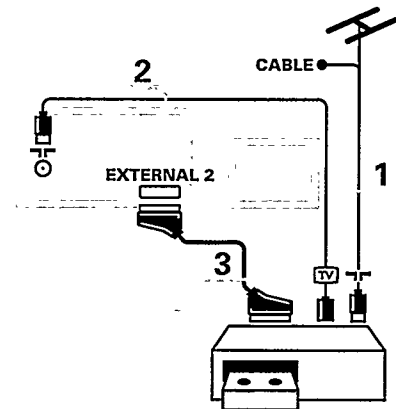

## Magnétoscope S-VHS

- Si vous avez un magnétoscope S-VHS avec des prises cinch S-VHS, alors branchez tant les câbles 1 et 2 que les câbles 4 et 5 et les câbles 6 et 7.

Ne branchez pas de prise péritélévision supplémentaire.

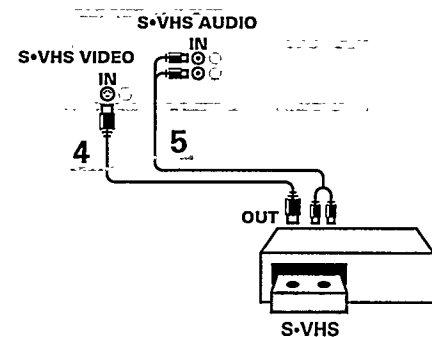

OU

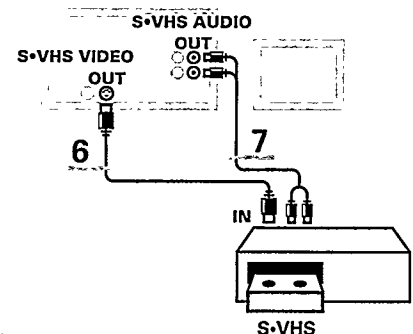

- Si vous avez un magnétoscope S-VHS avec une prise péritélévision S-VHS, alors branchez tant les câbles d'antenne 1 et 2, que le câble péritélévision S-VHS 3.

Ne branchez jamais les câbles S-VHS d'un magnétoscope S-VHS sur un téléviseur si un magnétoscope branché sur la prise péritélévision VCR est également branché sur le téléviseur. La prise péritélévision n'a pas de fonction.



Français

Recherche et mise en mémoire du signal test de votre magnétoscope

- Retirez le câble d'antenne de l'entrée d'antenne  de votre magnétoscope.
- Mettez votre téléviseur et votre magnétoscope en service.
- Appuyez sur la touche **INSTALL** à droite de votre téléviseur ou demandez le menu **INSTALLATION** dans le Menu Principal.
- ▶ Le menu **INSTALLATION** apparaît.
- Cherchez le signal test de votre magnétoscope comme vous avez recherché et mis en mémoire les chaînes de télévision. Voir Installation, Recherche et mise en mémoire des chaînes de télévision, p. 5. Mémorisez le signal test sous le numéro de programme 0 ou sous un autre numéro entre 50 et 59.
- Introduisez de nouveau la fiche d'antenne dans l'entrée d'antenne  de votre magnétoscope après avoir mémorisé le signal test.

**Téléviseur, magnétochrome 1 et un ou plusieurs appareils périphériques**

- Branchez les câbles d'antenne 1, 2 et 3 tel qu'indiqué en regard. Vous obtiendrez une meilleure qualité d'image si vous branchez les câbles péritélévision supplémentaires 4 et 5.
- Cherchez le signal test de votre appareil périphérique tout comme pour un magnétochrome.

Branchez plusieurs appareils l'un à l'autre avec un câble d'antenne supplémentaire 6. Vous obtiendrez une meilleure qualité si vous branchez un câble péritélévision supplémentaire 7.

Seul le EXTERNAL 2 vous permet d'enregistrer à partir de votre téléviseur ou un autre appareil branché. Voir Enregistrement avec votre magnétochrome, p. 31.

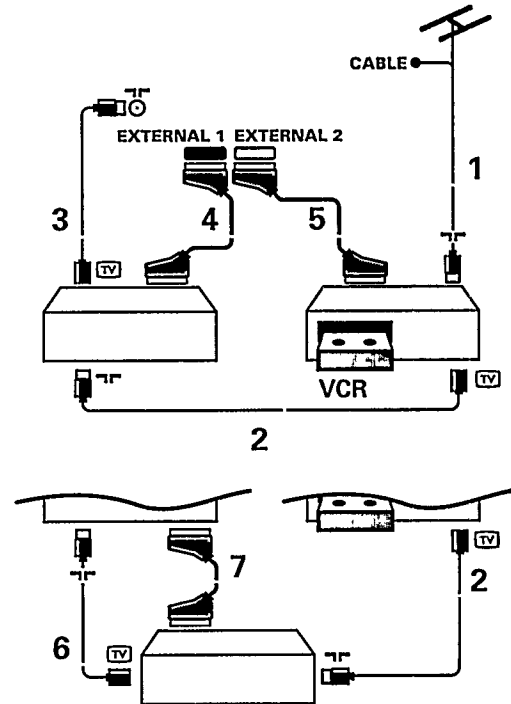

**Téléviseur et laser disc ou récepteur satellite supplémentaire ou appareil CDI/CD Photo**

- Branchez les câbles d'antenne 1 et 2 tel qu'indiqué en regard. Vous obtiendrez une meilleure qualité d'image si vous branchez un câble péritélévision supplémentaire 3. Voir également Installation, CDI/CD Photo, p.9, si vous branchez un appareil CDI/CD Photo.

Cherchez le signal test de vos appareils comme pour un magnétochrome.

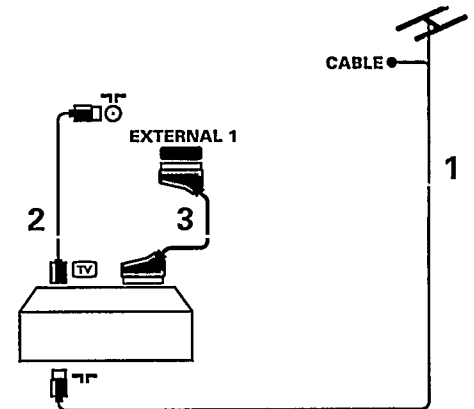

**Installation audio**

Vous pouvez entendre le son du téléviseur par les haut-parleurs de votre installation audio.

- Branchez, pour ce faire, les câbles audio sur l'entrée audio de votre installation et sur AUDIO L et R à l'arrière de votre téléviseur.
- Appuyez sur la touche de la télécommande.
- ▷ Les haut-parleurs de votre téléviseur sont hors circuit.

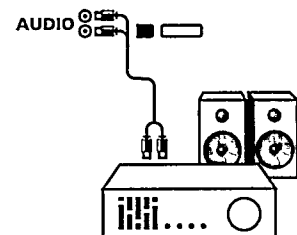

## Caméra et caméscope

- Branchez votre caméra ou caméscope à droite de votre téléviseur.
- Branchez l'installation sur VIDEO 1 et AUDIO L 2 pour un appareil mono.
- Dans le menu SON, sélectionnez son mono. Voir Menu Principal, Réglage du son, mode, p. 13.
- Branchez sur AUDIO R 2 pour un appareil stéréo.
- Dans le menu SON, sélectionnez son stéréo. Vous obtiendrez la qualité S-VHS avec un caméscope S-VHS en branchant les câbles S-VHS sur S-VHS-IN 3 et AUDIO L et R 2.

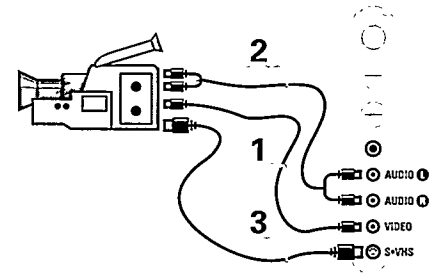

## Haut-parleurs supplémentaires

Pour obtenir un meilleur effet son, vous pouvez brancher 2 ou 4 haut-parleurs supplémentaires (min. 8 Ohm).

Voir aussi Son Spatial et Surround, p. 12.

- Gardez les bornes de branchement enfoncées et introduisez les embouts filetés dans les ouvertures. Voir les indications à l'arrière du téléviseur pour savoir où vous devez brancher les haut-parleurs FRONT et REAR.

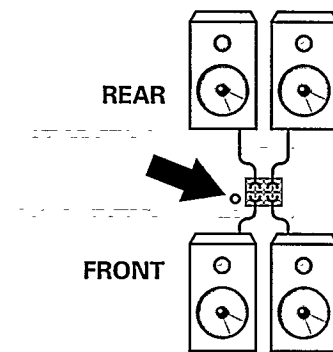



Si vous branchez 2 haut-parleurs supplémentaires :

- Branchez-les sur FRONT ..... **OU** ○ Branchez-les sur REAR.
- Appuyez sur l'interrupteur des haut-parleurs qui se trouve à l'arrière du téléviseur.
- ▷ Les haut-parleurs internes de votre téléviseur sont maintenant hors circuit.
- ▷ Vous obtenez une meilleure qualité de son frontal.
- ▷ Vous obtenez un effet de Son Surround. Pour obtenir un effet de Son Surround vous pouvez vous procurer chez votre revendeur un kit de haut-parleurs comprenant 2 enceintes supplémentaires, à brancher seulement sur REAR et un fil de 12 m. Jamais brancher les haut-parleurs de ce kit sur FRONT.

Si vous branchez 4 haut-parleurs supplémentaires:

- Branchez-les sur FRONT et REAR.
- Appuyez sur l'interrupteur des haut-parleurs qui se trouve à l'arrière du téléviseur.
- ▷ Les haut-parleurs internes de votre téléviseur sont maintenant hors service.

## Casque

- Introduisez la fiche dans la prise du casque  à droite du téléviseur.
  - Réglez le volume avec  - ou +.
  - Appuyez sur  sur la télécommande.
  - ▷ Les haut-parleurs internes de votre téléviseur sont hors circuit.
- La prise du casque a une impédance de 8 à 4000 Ohm et est du type 6,3 mm.

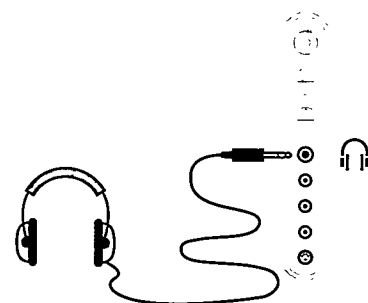

## Décodeurs

La télévision par câble vous offre une large gamme de chaînes de télévision. La plupart d'entre elles sont gratuites, les autres sont payantes pour le téléspectateur. Pour les chaînes à péage, vous devrez donc vous abonner auprès de l'organisation qui transmet les chaînes que vous voulez recevoir. Cette organisation vous fournira le décodeur qui vous permettra de décoder les chaînes de télévision. Pour de plus amples informations, consultez votre revendeur. Voir également le manuel livré avec votre décodeur.

### Branchement d'un décodeur avec une entrée d'antenne sur le téléviseur

- Branchez les câbles d'antenne 1 et 2 tel qu'indiqué en regard.  
Si votre décodeur a une prise péritélévision, vous obtiendrez une meilleure qualité d'image en branchant un câble péritélévision supplémentaire 3.

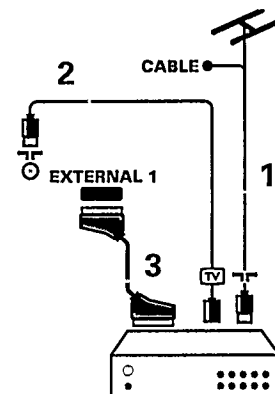

### Branchement d'un décodeur sans entrée d'antenne sur le téléviseur.

- Branchez le décodeur sur votre téléviseur uniquement avec un câble péritélévision 3.

### Branchement du décodeur sur le magnétoscope

- Certains magnétoscopes ont une prise péritélévision spéciale pour le décodeur.
- Branchez un câble péritélévision sur la prise péritélévision de votre décodeur et sur la prise péritélévision spéciale de votre magnétoscope. Consultez également le manuel de votre magnétoscope.
  - Pour brancher votre magnétoscope sur votre téléviseur, voir ci-dessus.

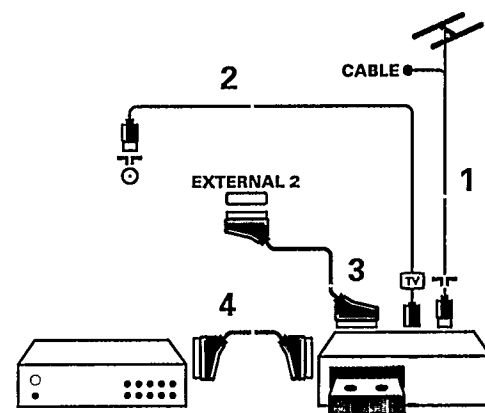

Si vous voulez brancher d'autres appareils sur votre téléviseur, consultez votre revendeur.

## Reproduction du son et de l'image

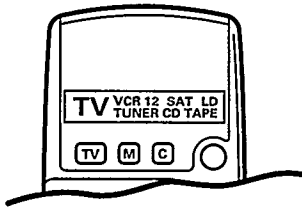

La plupart des installations audio et vidéo qui font partie de notre gamme de produits fonctionnent à partir de la télécommande.

### a. au départ d'un appareil branché uniquement avec un câble d'antenne

- Mettez votre téléviseur en service.
- Choisissez, à l'aide des touches chiffrées, le numéro de programme sous lequel vous avez mémorisé le signal test.
- Mettez l'appareil en service avec la télécommande.
- ▷ L'image et/ou le son sont reproduits.

Voulez-vous revenir à l'image de télévision ?

- Introduisez, à l'aide des touches chiffrées, le numéro de programme de la chaîne de télévision que vous voulez regarder.

### b. au départ d'un appareil branché avec un câble périmentévision

- Mettez votre téléviseur en service.
- Mettez votre appareil en service.
- ▷ L'image et/ou le son sont reproduits ou décodés.

Ce n'est pas le cas ?

- Appuyez sur la touche **C** jusqu'à l'indication **EXT1**, **EXT2** ou **FRONT** apparaisse sur l'écran, d'après l'entrée où vous avez branché votre appareil.
- Appuyez sur la touche **M** de votre télécommande jusqu'à ce que l'indication **VCR1**, **VCR2**, **SAT**, **LD**, **TUNER**, **CD** ou **TAPE** apparaisse sur fond gris sur l'écran d'affichage.
- ▷ L'image et/ou le son sont reproduits.

Voulez-vous revenir à l'image de télévision ?

- Appuyez sur la touche **TV** sous l'écran d'affichage de la télécommande.
- Appuyez sur la touche **C** jusqu'à l'image et/ou le son sont reproduits ou décodés.

**C. au départ d'un magnétoscope S-VHS branché avec des câbles S-VHS**

- Mettez votre téléviseur en service.
- Appuyez sur **C** jusqu'à ce que l'indication **EXT2** apparaisse à l'écran.
- Appuyez plusieurs fois sur la touche **M** de la télécommande jusqu'à ce que l'indication **VCR1** apparaisse sur fond gris.
- Mettez votre magnétoscope S-VHS en service.
- ▷ L'image enregistrée sur votre magnétoscope à partir d'une cassette préenregistrée ou d'une chaîne de télévision est reproduite.

**d. au départ d'un appareil branché à droite du téléviseur**

- Mettez votre téléviseur en service.
- Appuyez plusieurs fois sur la touche **C** jusqu'à ce que l'indication **FRONT** apparaisse à l'écran.
- Mettez votre appareil en service.
- ▷ L'image est reproduite.  
Voulez-vous revenir à l'image de télévision ?
- Introduisez, à l'aide des touches chiffrées, le numéro de programme de la chaîne de télévision que vous voulez regarder.



## Enregistrement avec votre magnétoscope

### 1. Enregistrer un programme de télévision

si vous utilisez un **câble d'antenne** uniquement

- Choisissez le numéro de programme sur votre magnétoscope.
- Appuyez sur record ● sous le volet de la télécommande ou sur votre magnétoscope.

si vous utilisez un **câble péritélévision** branché sur la prise péritélévision **EXTERNAL 2.**

- Choisissez le numéro de programme sur votre téléviseur.
- Appuyez sur MENU.
- Appuyez sur la touche colorée correspondant au **SELECTION ENREG.** dans le **MENU PRINCIPAL 2.**
- ▷ L'indication **SELECTION ENREG.** apparaît.
- Appuyez sur la touche rouge **a.**
- ▷ **TV VERS EXT2** s'affiche.
- Mettez votre magnétoscope en position d'enregistrement.  
(Consultez le manuel de votre magnétoscope.)
- Appuyez sur record ● sous le volet de la télécommande ou sur votre magnétoscope.

si vous utilisez un **câble péritélévision** branché sur la prise péritélévision **EXTERNAL 1.**

- Choisissez le numéro de programme sur votre téléviseur.
- Mettez votre magnétoscope en position d'enregistrement.  
(Consultez le manuel de votre magnétoscope.)
- Appuyez sur record ● sous le volet de la télécommande ou sur votre magnétoscope.

### 2. Enregistrer un programme au départ d'un appareil branché

- Mettez l'appareil en service.
- Appuyez sur MENU.
- Appuyez sur la touche colorée correspondant au **SELECTION ENREG.** dans le **MENU PRINCIPAL 2.**
- ▷ L'indication **SELECTION ENREG.** apparaît.
- Avec les touches colorées, choisissez l'appareil branché à partir duquel vous voulez enregistrer.
- ▷ Votre choix s'affiche.
- Mettez votre magnétoscope en position d'enregistrement  
(Consultez le manuel de votre magnétoscope).
- Appuyez sur record ● sous le volet de la télécommande ou sur votre magnétoscope.

SELECTION ENREG.	
a ■	TV vers EXT 2
b ■	EXT 1 vers EXT 2
c ■	FRONT vers EXT 2
choix: a-c      menu off	

Français

# Conseils

## Mauvaise image

Avez-vous choisi le bon système de télévision?

Votre téléviseur et/ou votre antenne interne se trouvent-ils trop près des haut-parleurs, d'une installation audio sans prise de terre, de tubes néon, etc. ?

La proximité de montagnes ou de hauts immeubles peut être à l'origine d'images dédoublées ou d'ombres. Parfois, on obtient une meilleure qualité d'image en changeant la direction de l'antenne externe.

L'image est-elle méconnaissable ? Vérifiez si vous avez introduit la fréquence correcte ou affinez le réglage de la fréquence.

Voir Installation, p. 5.

La luminosité et le contraste sont-ils déréglés ? Appuyez sur la touche **PP**.

Mettez en fin de soirée votre téléviseur hors service à l'aide de **⓪** à gauche de votre téléviseur.

## Absence d'image

L'antenne est-elle correctement raccordée ?

Les fiches sont-elles fermement enfoncées dans la prise d'antenne ?

Le câble d'antenne est-il en bon état et muni des fiches adéquates ?

Les dispositifs de branchement à un éventuel second téléviseur sont-ils en bon état ? En cas de doute, consultez votre revendeur.

L'indication **PAS D'IMAGE** signifie que l'appareil périphérique choisi n'émet pas d'image.

Avez-vous appuyé sur les bonnes touches de la télécommande ?

Essayez encore une fois.

Avez-vous de nouveau appuyé sur **Ⓜ** après avoir mis votre télétexte en service ?

Vous avez mis le verrouillage hors service ?

Voir Particularités, p. 14.

## Son

N'auriez-vous pas interrompu le son en appuyant par erreur sur la touche **ⓧ** ?

Vous avez peut-être coupé les haut-parleurs en appuyant sur l'interrupteur qui se trouve à l'arrière du téléviseur ?

Voir Haut-parleurs supplémentaires, p. 27.

Il n'y a qu'un seul haut-parleur qui fonctionne ?

N'auriez-vous pas réglé la balance sur une seule sortie ? Voir menu **SON**, p. 12.

Choisissez **SPATIAL MARCHE** dans le menu **Son** si les haut-parleurs supplémentaires ne fonctionnent pas. Voir **Son Spatial et Surround**, p. 12.

## Télécommande

Votre téléviseur ne réagit plus aux commandes? Vérifiez si l'indication **TV** apparaît sur fond gris.

Les piles ne doivent-elles pas être changées ? Voir Préparation, p. 2.

## Menu

Vous n'avez pas choisi le menu que vous vouliez ? Appuyez une nouvelle fois sur **MENU** ou sur **off** pour sortir du menu.

## Branchements

Vérifiez si vos appareils périphériques sont correctement branchés. Voir p. 25.

Avez-vous mis votre appareil périphérique en service ?

## Toujours pas de résultats ?

Mettez votre téléviseur hors service. Remettez-le en service.

- **N'essayez jamais de réparer vous-même une panne de téléviseur.**

Consultez votre revendeur ou un technicien si vous n'obtenez pas de résultats ou si :  
▷ une ligne horizontale blanche apparaît en travers de l'écran.



Table of TV frequencies.  
 Frequenztafel der Fernsehsender.  
 Liste des fréquences des émetteurs.  
 Frequentietabel TV-zenders.  
 Tabella delle frequenze delle trasmissioni.  
 Lista de frequências.

Tabla de frecuencias de transmisión de televisión.  
 Frekvens oversigt.  
 Frekvenstabell.  
 Tabell över TV-frekvenser.  
 TV-taajukksien taulukko.

**EUROPA**  
 CHANNEL...FREQ (MHz)

E2.....	48.25
E3.....	55.25
E4.....	62.25

**ITALY**  
 CANALE...FREQ (MHz)

A.....	53.75
B.....	62.25
C.....	82.25

**FRANCE**  
 CANAL...FREQ (MHz)

2.....	55.75
3.....	60.50
4.....	63.75

S1.....105.25  
 S2.....112.25  
 S3.....119.25  
 S4.....126.25  
 S5.....133.25  
 S6.....140.25  
 S7.....147.25  
 S8.....154.25  
 S9.....161.25  
 S10.....168.25

**EUROPA**  
 CHANNEL...FREQ (MHz)

E5.....	175.25
E6.....	182.25
E7.....	189.25
E8.....	196.25
E9.....	203.25
E10.....	210.25
E11.....	217.25
E12.....	224.25

**ITALY**  
 CANALE...FREQ (MHz)

D.....	175.25
E.....	183.75
F.....	192.25
G.....	201.25
H.....	210.25
H1.....	217.25

**CANAL...FREQ (MHz)**

5.....	176.0
6.....	184.0
7.....	192.0
8.....	200.0
9.....	208.0
10.....	216.0

**Canaux interbande**

B.....	116.75
C.....	128.75
D.....	140.75
E.....	159.75
F.....	164.75
G.....	176.75
H.....	188.75
I.....	200.75
J.....	212.75
K.....	224.75
L.....	236.75
M.....	248.75
N.....	260.75
O.....	272.75
P.....	284.75
Q.....	296.75

S11.....231.25  
 S12.....238.25  
 S13.....245.25  
 S14.....252.25  
 S15.....259.25  
 S16.....266.25  
 S17.....273.25  
 S18.....280.25  
 S19.....287.25  
 S20.....294.25

S21.....303.25  
 S22.....315.25  
 S23.....327.25  
 S24.....339.25  
 S25.....351.25  
 S26.....363.25  
 S27.....375.25  
 S28.....387.25  
 S29.....399.25  
 S30.....411.25  
 S31.....423.25  
 S32.....435.25  
 S33.....447.25

H1.....303.25  
 H2.....311.25  
 H3.....319.25  
 H4.....327.25  
 H5.....335.25  
 H6.....343.25  
 H7.....351.25  
 H8.....359.25  
 H9.....367.25  
 H10.....375.25  
 H11.....383.25  
 H12.....391.25  
 H13.....399.25  
 H14.....407.25  
 H15.....415.25  
 H16.....423.25  
 H17.....431.25  
 H18.....439.25  
 H19.....447.25

21.....471.25  
 22.....479.25  
 23.....487.25  
 24.....495.25  
 25.....503.25  
 26.....511.25  
 27.....519.25  
 28.....527.25  
 29.....535.25  
 30.....543.25  
 31.....551.25  
 32.....559.25  
 33.....567.25  
 34.....575.25  
 35.....583.25  
 36.....591.25  
 37.....599.25  
 38.....607.25  
 39.....615.25  
 40.....623.25  
 41.....631.25  
 42.....639.25  
 43.....647.25  
 44.....655.25

45.....663.25  
 46.....671.25  
 47.....679.25  
 48.....687.25  
 49.....695.25  
 50.....703.25  
 51.....711.25  
 52.....719.25  
 53.....727.25  
 54.....735.25  
 55.....743.25  
 56.....751.25  
 57.....759.25  
 58.....767.25  
 59.....775.25  
 60.....783.25  
 61.....791.25  
 62.....799.25  
 63.....807.25  
 64.....815.25  
 65.....823.25  
 66.....831.25  
 67.....839.25  
 68.....847.25  
 69.....855.25

**GB**

The frequencies used by a cable company may differ from the frequencies on the table. Consult your cable company or your dealer for detailed information.

**D**

In Kabelfernsehanlagen können Abweichungen von den in den Frequenztabellen aufgeführten Frequenzen vorkommen. Bitte wenden Sie sich an Ihren Fachhändler oder Ihre Kabelfernsehgesellschaft, die Ihnen die zutreffenden Frequenzen mitteilt.

**F**

Les fréquences utilisées par une société de télédistribution peuvent être différentes de celles sur la liste des fréquences. Consultez votre société de télédistribution ou votre revendeur pour des informations plus détaillées.

**NL**

De frequenties die gebruikt worden door een kabelmaatschappij kunnen verschillen van deze op de tabel. Raadpleeg uw kabelexploitant of uw handelaar voor meer informatie.

**I**

Le frequenze usate da una società di teledistribuzione possono essere differenti da quelle sulla tabella. Consultate la società di teledistribuzione o il vostro rivenditore per informazioni specifiche.

**E**

Las frecuencias utilizadas por las empresas de distribución de señal por cable, pueden ser diferentes de las que se encuentran en esta tabla. Consulte con su compañía de distribución de televisión por cable o con su distribuidor para que le proporcionen una información más detallada.

**P**

As frequências utilizadas por uma sociedade de teledistribuição podem ser diferentes das indicadas na lista de frequências. Consultar a sociedade de teledistribuição ou o vendedor para informações mais detalhadas.

**DK**

Frekvenser benyttet af kabel operatører kan være afvigende fra disse, kontakt deres kabel operatør eller forhandler for nærmere information.

**N**

Frekvensene som benyttes på et kabelnett kan avvike fra de som er oppført i tabellen. Kontakt ditt kabel-TV selskap eller din forhandler for nærmere opplysninger.

**S**

Frekvenserna som används i kabel-TV-näten kan avvika från frekvenserna i tabellen. Kontakta ditt kabel-TV-bolag eller din radiohandlare för vidare information.

**SF**

Kaapeliyhtiöiden käyttämät taajuudet voivat poiketa taulukossa olevista taajuuksista. Tarkat tiedot saat kaapeliyhtiöstä tai myyjältä.

