

Téléviseur ACL

Manuel de l'utilisateur

23PF5320



Merci d'avoir choisi Philips.

Besoin d'aide rapidement?

Français

Lisez votre manuel d'utilisateur et/ou votre guide de démarrage rapide d'abord pour des conseils utiles qui rendront l'utilisation de votre produit Philips plus agréable, si vous avez lu vos instructions et nécessitez de l'assistance, vous pouvez accéder à notre aide en ligne à :

www.usasupport.philips.com

ou

appelez 1- 888 - PHILIPS (744 -5477)
en ayant votre produit en main
(ainsi que le numéro de modèle / de
série)

Numéro de modèle: _____

Numéro de série: _____

PHILIPS

En inscrivant votre modèle avec PHILIPS, vous pourrez profiter de tous les avantages mentionnés ci-dessous. N'y manquez pas. Remplissez votre fiche d'inscription sans plus tarder et retournez-la pour assurer :

*Preuve d'achat

En retournant la fiche ci-jointe, vous garantirez que votre date d'achat sera le X et vous n'aurez besoin d'aucun autre document pour obtenir du service en matière de garantie.

*Avis de sécurité du produit

En inscrivant votre produit, vous serez directement avisé par notre fabricant en cas de retrait de produit ou de défaut compromettant la sécurité, ce qui arrive très peu souvent.

*Avantages additionnels découlant de la propriété du produit

En inscrivant votre produit, vous êtes assuré de bénéficier de tous les privilèges auxquels vous avez droit, y compris les offres vous permettant d'économiser.

PHILIPS

Félicitations pour votre achat et bienvenue dans la « famille »!

Cher propriétaire d'un produit PHILIPS :

Merci de faire confiance à PHILIPS. Vous avez choisi l'un des produits les mieux fabriqués et garantis offerts sur le marché actuel.

Nous ferons tout en notre pouvoir pour que vous soyez satisfait de votre achat pendant plusieurs années.

En tant que membre de la « famille » PHILIPS, vous pouvez profiter de l'une des garanties les plus complètes et de l'un des réseaux de service les plus exceptionnels de l'industrie.

De plus, votre achat vous garantit que vous recevrez tous les renseignements et les offres spéciales auxquels vous avez droit tout en ayant accès à des accessoires par le biais de notre réseau d'achats à domicile des plus pratiques.

Le plus important, c'est que vous pouvez vous fier à notre engagement profond à vous satisfaire pleinement. C'est notre façon de vous souhaiter la bienvenue et de vous remercier d'investir dans un produit PHILIPS.

P.S. Pour retirer le maximum de votre achat PHILIPS, assurez-vous de compléter et retourner votre enregistrement de garantie immédiatement.

Familiarisez-vous avec ces symboles de sécurité



Cet « éclair » est associé à des composantes non isolées à même votre produit qui pourraient causer un choc électrique. Pour assurer la sécurité de tous les membres de votre domicile, veuillez ne pas retirer le boîtier du produit.



Le « point d'exclamation » attire l'attention sur les fonctions pour lesquelles vous devriez lire la documentation ci-jointe afin de prévenir les problèmes en matière d'utilisation et d'entretien.

AVERTISSEMENT : Pour réduire les risques de feu ou de choc électrique, cet appareil ne devrait pas être exposé à la pluie ou à l'humidité et les objets contenant des liquides, tels que des vases, ne devraient pas être placés sur cet appareil.

ATTENTION : Pour éviter les chocs électriques, introduire la lame la plus large de la fiche dans la borne correspondante de la prise et pousser jusqu'au fond.

À l'attention du client

Inscrire ci-dessous le numéro de série qui se trouve à l'arrière du coffre. Conserver ce renseignement pour consultation future.

Numéro de modèle _____

Numéro de série _____

INSTRUCTIONS IMPORTANTES EN MATIÈRE DE SÉCURITÉ

À LIRE AVANT UTILISATION

1. Lire ces instructions.
2. Garder ces instructions.
3. Tenir compte de tous les avertissements.
4. Suivre toutes les instructions.
5. Ne pas utiliser cet appareil à proximité d'eau.
6. Nettoyer seulement avec un linge sec.
7. Ne pas bloquer les ouvertures d'aération. Installer selon les instructions du fabricant.
8. Ne pas installer près de sources de chaleur telles que les radiateurs, les bouches d'air chaud, les cuisinières ou tout autre appareil (y compris les amplificateurs) produisant de la chaleur.
9. Ne pas contourner le dispositif de sécurité que représente la fiche polarisée ou la fiche avec mise à la terre. Une fiche polarisée possède deux lames dont l'une d'elles est plus large que l'autre. Une fiche avec mise à la terre comporte deux lames et une broche de mise à la terre. La lame large et la broche de mise à la terre sont prévues pour votre sécurité. Si la fiche fournie ne convient pas à votre prise, consulter un électricien pour qu'il remplace la prise défectueuse.
10. Protéger le cordon d'alimentation de façon à ce qu'il ne soit pas ni écrasé, ni coincé, surtout près des fiches, des blocs multiprises et du point de sortie de l'appareil.
11. N'utiliser que des accessoires spécifiés par le fabricant.
12.  Utiliser le téléviseur uniquement avec le chariot, le meuble, le trépied, le support ou la table recommandés par le fabricant ou vendus avec l'appareil. En cas d'utilisation d'un chariot, être prudent lors du déplacement du chariot et de l'appareil pour éviter des blessures dues au renversement.
13. Débrancher cet appareil pendant les orages ou lorsqu'il n'est pas utilisé pendant de longues périodes.
14. Consulter un membre du personnel compétent pour toute demande de service. Il faut faire réparer l'appareil s'il est endommagé, par exemple, si le cordon d'alimentation ou la prise a été endommagé(e), si un liquide ou un objet a pénétré à l'intérieur de l'appareil, ou si l'appareil a été exposé à la pluie ou à l'humidité, s'il fonctionne anormalement ou s'il est tombé.
15. Ce produit peut contenir du plomb et du mercure. L'élimination de ces matières peut être réglementée en raison de facteurs environnementaux. Pour obtenir des renseignements au sujet de l'élimination ou de la récupération, veuillez communiquer avec vos autorités locales ou l'Electronic Industries Alliance: www.eiae.org
16. **Dommage nécessitant du service** - L'appareil devrait être vérifié par un membre du personnel compétent quand :
 - A. Le cordon d'alimentation ou la prise a été endommagé(e)
 - B. Des objets ou des liquides ont pénétré à l'intérieur de l'appareil
 - C. Si l'appareil a été exposé à la pluie
 - D. Si l'appareil ne semble pas fonctionner normalement ou s'il démontre des changements flagrants en matière de rendement.
 - E. Si l'appareil est tombé ou si l'enceinte est endommagée.
17. **Basculement et (ou) stabilité** - Tous les téléviseurs doivent se soumettre aux normes de sécurité d'ensemble internationales recommandées en matière de basculement et de stabilité au sujet de la conception de son coffre.
 - Ne pas compromettre ces normes de conception en appliquant une force excessive à l'avant ou sur le dessus du coffre, car à la limite, il pourrait entraîner le renversement du produit.
 - De plus, ne pas vous mettre en danger, vous et vos enfants, en plaçant de l'équipement électronique et (ou) des jouets sur le dessus du coffre. De tels articles pourraient tomber sans avertissement du dessus du téléviseur et endommager le produit et (ou) causer des blessures corporelles.
18. **Installation au mur ou au plafond** - L'appareil ne devrait pas être fixé à un mur ou au plafond à moins de suivre les recommandations du fabricant.
19. **Lignes électriques** - Une antenne extérieure ne devrait pas être située à proximité des lignes électriques.
20. **Mise à la terre d'une antenne extérieure** - Si une antenne extérieure est branchée au récepteur, s'assurer que le circuit d'antenne est mis à la terre pour permettre une protection adéquate contre les surtensions et l'accumulation de charges électrostatiques. La section 810 du Code électrique national (numéro 70-1984 de l'ANSI/NFPA) fournit des renseignements au sujet de la mise à la terre adéquate d'un mât, d'une structure de support ou des câbles de descente au dispositif de décharge d'antenne, de la taille des conducteurs de mise à la terre, de l'emplacement du dispositif de décharge d'antenne, du raccordement des électrodes de mise à la terre et des exigences pour mettre les électrodes à la terre. Voir le schéma ci-dessous.
21. **Pénétration d'objets ou de liquides** - Des précautions doivent être prises pour éviter que des objets ou des liquides ne pénètrent à l'intérieur de l'enceinte par le biais des ouvertures.
22. **Utilisation de piles ATTENTION** - Pour prévenir les fuites de piles qui pourraient entraîner des blessures corporelles ou des dommages matériels ou à l'unité :
 - Installer toutes les piles de façon appropriée en alignant le + et le - tel qu'indiqué sur l'unité.
 - Ne pas mélanger les piles (anciennes ou récentes ou au carbone et alcalines, etc.).
 - Enlever les piles quand l'unité n'est pas utilisée pendant de longues périodes.

Remarque pour l'installateur de systèmes de câblodistribution: Cet avis rappelle à l'installateur de systèmes de câblodistribution que l'article 820-40 du NEC fournit des conseils pour une mise à la terre correcte et préconise notamment que la mise à la terre du câble doit être reliée au système de mise à la terre de l'immeuble, aussi près que possible du point où le câble entre dans l'immeuble.

Remarque pour l'installateur de systèmes de câblodistribution

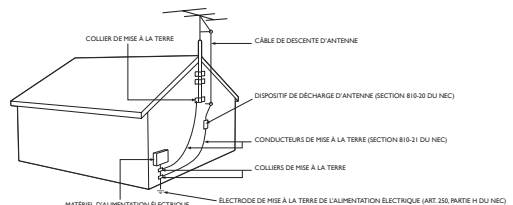

PRÉCAUTIONS ADDITIONNELLES DE SÉCURITÉ

- ASSUREZ-VOUS que le support de la télévision avec afficheur à cristaux liquides (T V LCD) soit fixé solidement à la télévision (Voir le guide de démarrage rapide sur la manière appropriée de serrer la vis du support de l'appareil. Un serrage incorrect de la vis peut rendre la télévision non sécuritaire
- Si la TV LCD est installée sur le mur, l'installation doit être effectuée par un technicien qualifié Une installation incorrecte peut rendre la télévision non sécuritaire
- Débranchez la prise principale lorsque :
 - Nettoyage de l'écran de T V, n'utilisez jamais d'agents de nettoyage abrasifs
 - Période d'orages électriques
 - La télévision est laissée sans surveillance pour une période de temps prolongé.
- Ne déplacez pas la T V LCD lorsqu'elle est mise en tension.
- Ne touchez pas, ni poussez, ni frottez la surface de l'écran LCD avec un objet tranchant ou dure
- Lorsque la surface de l'écran LCD devient sale, essuyez-la gentiment avec un tissu de coton absorbant ou avec tout autre matériel doux tel qu'un chamois. N'utilisez pas d'acétone, de toluène ou d'alcool pour nettoyer la surface de l'écran Ces produits chimiques endommageront la surface
- Essuyez l'excès d'eau ou de salive aussitôt que possible. Ces liquides peuvent causer une déformation et une décoloration à l'écran LCD après un certain temps d'exposition
- Faites attention à la condensation lors des changements de température. La condensation peut endommager l'écran LCD et les pièces électriques. After condensation fades, spots or blemishes will be present on the LCD screen.
- L'information de MISE EN GARDE est située à l'intérieur du couvercle VESA (voir diagramme ci-dessous). Pour lire l'information, ouvrir le couvercle VESA

EMPLACEMENT DE LA TV LCD

- Mettez la TV LCD sur une base solide et robuste ou sur un support . Assurez-vous que le support est assez solide pour soutenir le poids de la TV LCD
- Essayer de laisser un dégagement d'au moins 15 cm (6 pouces) de chaque côté du boîtier de la TV LCD pour permettre une ventilation adéquate
- Ne mettez pas la TV LCD près d'un radiateur ou de toute autre source de chaleur
- Ne mettez pas la TV LCD à un endroit exposé à la pluie ou à l'humidité excessive.

PROCÉDURE DE RECYCLAGE/REBUT

- Pour minimiser l'impact sur l'environnement , les piles fournies avec la TV LCD ne contiennent pas de mercure ou de nickel-cadmium. Si possible, utilisez les méthodes de recyclage disponible dans votre région lorsque vous débarrassez des piles
- La TV LCD utilise des matériaux qui peuvent être recyclés. Pour minimiser la quantité de rebut dans l'environnement, informez-vous au sujet des compagnies qui recyclent les télévisions, pour démonter et collectionner le matériel réutilisable, ou contactez votre détaillant pour des conseils sur le recyclage des T V.
- Veuillez jeter le carton et le matériel d'emballage en utilisant les systèmes de recyclage de votre région.

Introduction

Bienvenue et inscription de votre nouveau téléviseur. . . . 2
INSTRUCTIONS IMPORTANTES EN MATIÈRE DE SÉCURITÉ 3
PRÉCAUTIONS 4
 Table des matières. 5



Installation

Réglage de la langue. 6
 Commande du mode tuner. 7
 Programmation automatique (régler les canaux) 8
 Commande de édition de canaux (pour ajouter ou supprimer des canaux) 9
 Réinitialisation selon les paramètres du fabricant 10
 Présentation de la TV LCD. 11
 Installer le téléviseur ACL au mur. 12
 Fonctionnement de base du téléviseur et de la télécommande 13
 Télécommande 14
 Contrôles du menu du minuteur 15



Menu de l'image

Commandes du menu image du téléviseur 17



Menu du son

Commandes du menu son du téléviseur 18



Menu des fonctions

Verrouillage automatique 19
 Contrôle automatique de l'image 16
 Contrôle automatique du son 16
 Code d'accès de la fonction de verrouillage automatique 20
 Programmation de la fonction de verrouillage automatique 21
 Verrouillage automatique – Classification des films 22
 Verrouillage automatique – Classification des émissions de télévision 23
 Utiliser le format d'image 24
 Contrôle de navigation. 25
 Sous-titres codés 26



Mode PC

Commandes de l'image du PC 27
 Commandes du son du PC. 28
 Utiliser le mode d'incrustation d'images du PC 29
 Programmer le mode PC 30



Renseignements généraux

Conseils de dépannage 31
 Soins et nettoyage 32
 Index 33
 Réglementation 34
 Garantie limitée 35

Voici quelques-unes des fonctions particulières de votre nouveau téléviseur ACL.

Prises audio et vidéo : À utiliser pour raccorder rapidement d'autre équipement à votre téléviseur ACL.

Programmation automatique des canaux (programmation automatique) :

Programmation rapide et simple des canaux offerts.

Sous-titres codés : Permettre au téléspectateur de lire à l'écran les dialogues ou les conversations des émissions de télévision.

Menus à l'écran : Messages utiles (en anglais, en espagnol, en français ou en portugues) pour programmer les commandes du téléviseur.

Télécommande : Pour faire fonctionner les fonctions de votre téléviseur ACL.

Minuteur de mise en veille : Éteint le téléviseur ACL dans un délai que vous aurez spécifié (de 15 à 240 minutes à partir du moment où vous le programmez).

Verrouillage automatique : Vous permet d'empêcher la visualisation de certains canaux si vous jugez que leur contenu n'est pas approprié pour vos enfants.

Diffusion standard (VHF et (ou) UHF) ou capacité pour les canaux de câblodistribution

Capacité stéréo : Comprend un amplificateur et un système de deux haut-parleurs identiques intégrés qui permettent la réception d'émissions de télévision diffusées en stéréo.

Les aigus, les graves et la balance : Améliorent le son du téléviseur ACL.

REMARQUE : Ce guide couvre une variété de versions et de modèles. Les fonctions décrites dans ce guide ne correspondront pas toutes à celles de votre téléviseur ACL. C'est normal et vous n'avez pas à communiquer avec votre vendeur ou à faire une demande de service.

ÉLIMINATION EN FIN DE VIE

Votre nouveau téléviseur ACL et son emballage comportent des matières qui peuvent être recyclées et réutilisées. Des entreprises spécialisées peuvent recycler votre produit afin d'accroître la quantité de matières réutilisables et de minimiser celle qui doit être éliminée de façon appropriée.

Votre produit comprend également des piles qui ne devraient pas être jetées quand elles sont à plat. Elles devraient plutôt être remises à un organisme et éliminées comme étant de petits résidus chimiques.

Quand vous remplacez votre équipement actuel, veuillez vous renseigner au sujet des règlements locaux en matière d'élimination de votre téléviseur, des piles et des matières d'emballage dont vous ne vous servez plus.

En utilisant la fonction **INSTALL**, la fenêtre du code d'accès apparaîtra sur l'écran. Appuyez sur le code par défaut (0711) ou votre réglage du code personnel pour entrer dans ce menu.

RÉGLAGE DE LA LANGUE

Une option **LANGUE** est offerte à l'écran pour les propriétaires de téléviseur qui parlent anglais, français, espagnol ou portugais. Le contrôle **LANGAGE** vous permet de régler la langue de présentation du menu d'affichage sur écran de TV en anglais, français, espagnol ou portugais.

- 1 Appuyez sur la touche **MENU** de la télécommande pour ouvrir le menu sur écran.
- 2 Appuyez sur la touche **CURSEUR VERS LE BAS** pour surligner le menu **INSTALL**.
- 3 Appuyez sur la touche **CURSEUR VERS LE BAS** pour surligner **LANGAGE**.
- 4 Appuyez sur la touche **CURSEUR VERS LA DROITE** pour entrer dans **LANGAGE**. Appuyez sur la touche **CURSEUR VERS LE BAS** pour sélectionner **ENGLISH**, **FRANÇAIS**, **ESPAÑOL** ou **PORTUGUÊS**, ensuite appuyez sur la touche **CURSEUR VERS LA DROITE** pour confirmer.
- 5 Appuyez sur la touche **MENU** de manière répétitive pour effacer le menu de l'écran.

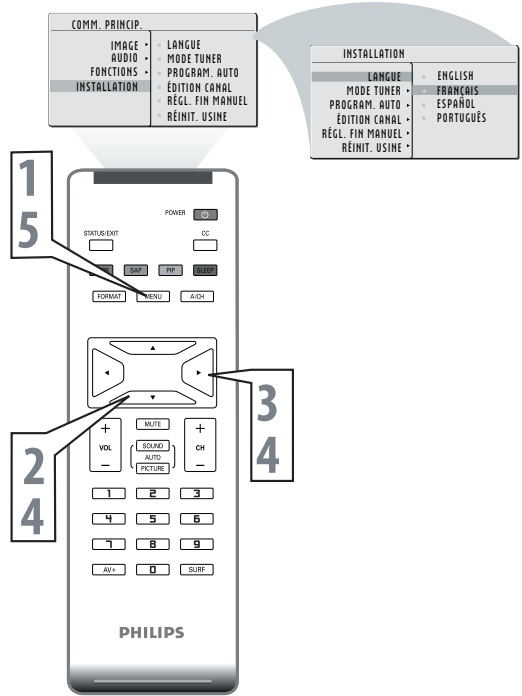

CONSEIL UTILE

Souvenez-vous, le contrôle de **LANGAGE** affecte seulement la langue des items du **MENU** sur écran pour les faire apparaître en anglais, français, espagnol ou portugais. Ceci ne change pas les autres caractéristiques telles que le sous-titrage codé (CC) avec les émissions de TV.



Le mode Tuner permet de changer le signal d'entrée du téléviseur ACL de CÂBLE à AIR (antenne). Le téléviseur ACL doit savoir si les canaux proviennent d'un signal de câblodistribution ou d'un signal d'antenne.

- 1 Appuyez sur la touche MENU pour voir le menu sur écran.
- 2 Appuyez sur la touche CURSEUR VERS LE BAS pour surligner le menu INSTALL.
- 3 Appuyez sur la touche CURSEUR VERS LA DROITE pour entrer dans le menu INSTALL.
- 4 Appuyez sur la touche CURSEUR VERS LE BAS pour surligner le menu MODE SYNTONISEUR, puis appuyez sur le CURSEUR VERS LA DROITE pour confirmer.
- 5 Appuyez sur la touche CURSEUR VERS LE BAS pour sélectionner CÂBLE, ANTENNE ou AUTO, puis appuyez sur le CURSEUR VERS LA DROITE pour confirmer.
- 6 Appuyez sur la touche MENU de manière répétitive pour effacer le menu de l'écran.

COMM. PRINCIP.	LANGUE	ANTENNE
IMAGE	MODE TUNER	CÂBLE
AUDIO	PROGRAM. AUTO	AUTO.
FONCTIONS	ÉDITION CANAL	
INSTALLATION	RÉGL. FIN MANUEL	
	RÉINIT. USINE	

INSTALLATION	LANGUE	ANTENNE
	MODE TUNER	CÂBLE
	PROGRAM. AUTO	AUTO.
	ÉDITION CANAL	
	RÉGL. FIN MANUEL	
	RÉINIT. USINE	

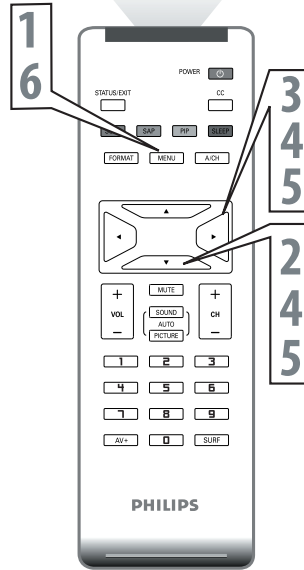

CONSEIL UTILE

- Si CÂBLE est sélectionné, les canaux 2 à 125 seront disponibles.
- Si ANTENNE est sélectionné, les canaux 2 à 69 seront disponibles.
- Si AUTO est sélectionné, votre téléviseur ACL cherchera automatiquement les canaux transmis par le biais de l'antenne et de la câblodistribution.
- Immédiatement après avoir déballer et brancher votre nouvelle télévision, exécutez la fonction AUTO PROGRAM pour régler la TV pour les canaux de diffusion ou de câble disponibles dans votre région. Si vous n'exécutez pas la fonction de programmation automatique pour régler les canaux, votre télévision risque de ne pas fonctionner correctement.



Votre téléviseur ACL peut se régler automatiquement afin de capter les canaux de votre région locale (ou câblodistribution). Il est plus simple de seulement choisir les stations de télévision de votre région en appuyant sur la touche CH(+) ou CH (-).

- 1 Appuyez sur la touche MENU de la télécommande pour présenter le menu sur écran.
- 2 Appuyez sur la touche CURSEUR VERS LE BAS pour surligner le menu INSTALL.
- 3 Appuyez sur la touche CURSEUR VERS LA DROITE pour entrer dans le menu INSTALL.
- 4 Appuyez sur la touche CURSEUR VERS LE BAS pour surligner le contrôle AUTO PROGRAM.
- 5 Appuyez sur le CURSEUR VERS LA DROITE pour commencer le balayage des canaux avec AUTO PROGRAM.
- 6 Appuyez sur la touche MENU de manière répétitive pour effacer le menu de l'écran, après la fin d'exécution d'AUTO STORE.

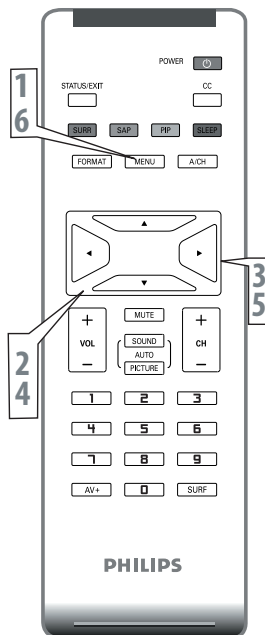

COMM. PRINCIP.	
IMAGE AUDIO	• LANGUE
FONCTIONS	• MODE TUNER
INSTALLATION	• PROGRAM. F
	• ÉDITION CAN
	• RÉGL. FIN M
	• RÉINIT. USIN

INSTALLATION	
LANGUE	• ANTENNE
MODE TUNER	• CÂBLE
PROGRAM. AUTO	• AUTO.
ÉDITION CANAL	
RÉGL. FIN MANUEL	
RÉINIT. USINE	

INSTALLATION	
LANGUE	• DÉMARR
MODE TUNER	
PROGRAM. AUTO	
ÉDITION CANAL	
RÉGL. FIN MANUEL	
RÉINIT. USINE	

MÉMORIS. AUTO	
ATTENDRE SUP	0
PROG. TROUVÉ	3
CANAL	
◀──▶	

CONSEIL UTILE

- Immédiatement après avoir déballer et brancher votre nouvelle télévision, exécutez la fonction AUTO PROGRAM pour régler la TV pour les canaux de diffusion ou de câble disponibles dans votre région. Si vous n'exécutez pas la fonction de programmation automatique pour régler les canaux, votre télévision risque de ne pas fonctionner correctement.
- Après avoir exécuté Auto Program, vérifiez les résultats. Appuyez sur les touches CURSEUR VERS LE BAS ou CURSEUR VERS LE HAUT et vérifiez les canaux que vous pouvez sélectionner.
- N'oubliez pas qu'un signal TV d'antenne ou de câble doit être d'abord branché à votre TV LCD.



La commande de édition de canaux permet de choisir la liste des canaux. Vous pouvez ajouter ou supprimer un canal de la mémoire du téléviseur ACL.

- 1 Appuyez sur la touche MENU pour ouvrir le menu sur écran.
- 2 Appuyez sur la touche CURSEUR VERS LE BAS pour surligner le menu INSTALL, puis appuyez sur le CURSEUR VERS LA DROITE pour entrer.
- 3 Appuyez sur la touche CURSEUR VERS LE BAS pour surligner le menu ÉDITER CANAUX, puis appuyez sur le CURSEUR VERS LA DROITE pour entrer.
- 4 Appuyez sur la touche CURSEUR VERS LE BAS pour entrer dans le menu ÉDITER CANAUX.
- 5 Dans la colonne CANAL, appuyez sur la touche CURSEUR VERS LA DROITE ou CURSEUR VERS LA GAUCHE pour sélectionner le canal que vous souhaitez ajouter ou supprimer.
- 6 Dans la colonne SAUTÉ, appuyez sur la touche CURSEUR VERS LA DROITE ou CURSEUR VERS LA GAUCHE pour sélectionner ACTIF (pour ajouter) ou SAUTÉ (pour supprimer) le canal que vous avez sélectionné.
- 7 Appuyez sur la touche MENU de manière répétitive pour effacer le menu de l'écran.

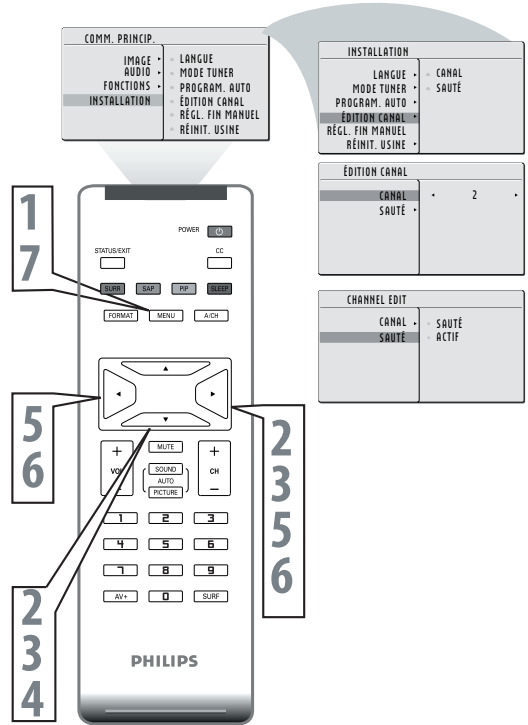

CONSEIL UTILE

Répéter les étapes 5 et 6 pour ajouter des canaux additionnels à la mémoire du téléviseur ACL ou pour en supprimer.



Votre téléviseur peut être réinitialisé selon les paramètres initiaux du fabricant en suivant les étapes suivantes.

- 1 Appuyer sur la touche MENU de la télécommande pour afficher le menu à l'écran.
- 2 Appuyez sur la touche CURSEUR VERS LE BAS pour surligner le menu INSTALL, puis appuyez sur le CURSEUR VERS LA DROITE pour entrer.
- 3 Appuyez sur la touche CURSEUR VERS LE BAS de manière répétitive pour surligner le contrôle de RÉGLAGES D'USINE, puis appuyez sur le CURSEUR VERS LA DROITE pour entrer.
- 4 Appuyez sur la touche CURSEUR VERS LE BAS pour sélectionner "OUI" pour réinitialiser les réglages d'usine originaux.
- 5 Appuyer sur la touche MENU à plusieurs reprises pour que le menu disparaisse de l'écran.

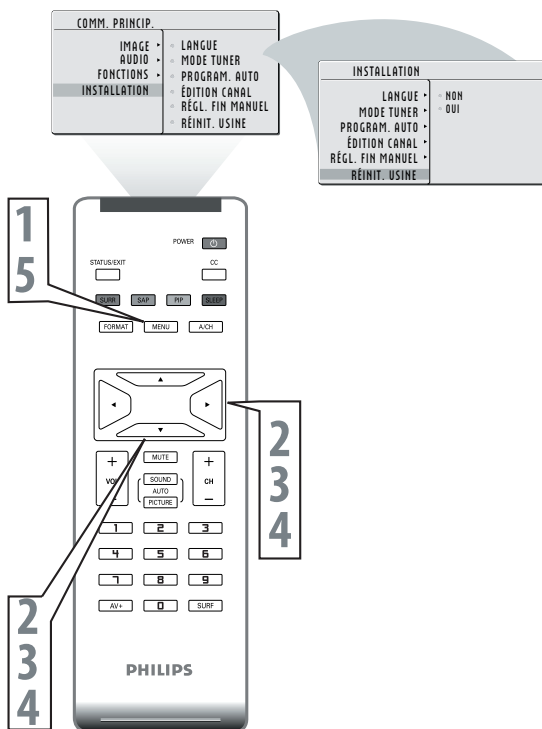

CONSEIL UTILE

Si le téléviseur est réinitialisé selon les paramètres du fabricant, tous les paramètres actuels en matière d'image, de son, de sous-titres codés et des autres fonctions seront effacés et remplacés par ceux du fabricant déterminés par défaut. Toutefois, votre code d'accès de verrouillage automatique ne sera pas effacé. Veuillez consulter la page 19 pour obtenir de plus amples renseignements.



Positionnement de la télévision avec afficheur à cristaux liquides (TV LCD).

- Mettez la TV LCD sur une surface solide et stable. Assurez-vous que la surface soit assez solide pour supporter le poids de la TV LCD.
- Essayez de laisser au moins 6" de dégagement sur chaque côté du boîtier de la TV LCD pour permettre une ventilation adéquate.

- Ne mettez pas la TV LCD à proximité d'un radiateur ou de toute autre source de chaleur.
- Ne mettez pas la TV LCD dans un endroit exposé à la pluie ou à l'humidité excessive.

IDENTIFICATION DE TOUS LES CONNECTEURS (CÔTÉ RECTO)

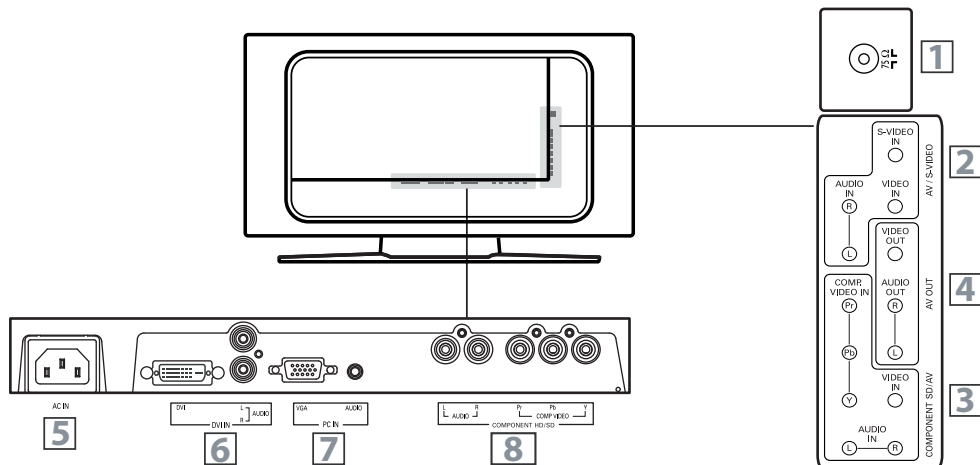

1 VHF/UHF

Branchez à votre antenne ou câble VHF/ UHF.

les prises AV OUT est disponible seulement lorsque votre TV LCD affiche un CVBS ou un signal RF.

2 AV/S – Video

Se branche aux prises de sortie de votre VCR ou de tout autre équipement vidéo.

5 AC IN

Se branche au cordon électrique AC fourni.

3 Composant SD/AV

- Prises d'entrée Y, Pb, Pr

Se branche au connecteurs du composant vidéo de votre lecteur DVD ou de toutes autres pièces d'équipement vidéo avec format vidéo SD (définition standard)

- Se branche aux prises de sortie de votre VCR ou de tout autre équipement vidéo

6 DVI IN (HDCP)

Branchez à votre lecteur DVD ou tout autre équipement vidéo avec connecteurs de sortie DVI / HDCP.

7 PC IN

Branchez à votre PC avec sortie vidéo de type VGA.

4 AV OUT

Se branche aux prises d'entrée de votre équipement vidéo et audio. La sortie vidéo par

8 Composant HD/SD

Branchez au récepteur de satellite numérique ou à toutes autres pièces d'équipement vidéo qui supporte le format vidéo YPbPr HD (haute définition).



Montage conforme à Vesa

Le support de votre téléviseur ACL est conforme à la norme Standard VESA. Si vous avez l'intention d'installer le téléviseur ACL au mur, veuillez consulter un technicien professionnel afin de le faire correctement.

Le fabricant ne se tient pas responsable des installations qui ne sont pas effectuées par un technicien professionnel.

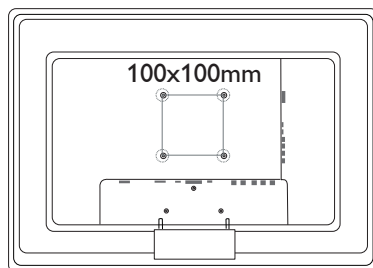
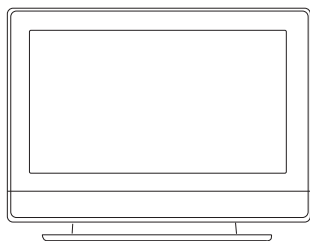

Le fabricant n'accepte aucune responsabilité pour les installations incorrectes ou effectuées conformément à ces instructions.



TÉLÉVISEUR ET TÉLÉCOMMANDE

- 1** Branchez le cordon électrique dans l'entrée AC sur la TV LCD. Branchez le cordon électrique dans une prise de courant et allumez la télévision.
- 2** Appuyer sur POWER pour allumer le téléviseur ACL.
- 3** Appuyer sur VOLUME + pour augmenter le volume. Appuyer sur VOLUME – pour diminuer le volume
- 4** Appuyer sur CH + ou sur CH – pour choisir les canaux.
- 5** Pointez la télécommande vers le devant de la TV LCD lors de l'utilisation de la TV LCD avec télécommande.

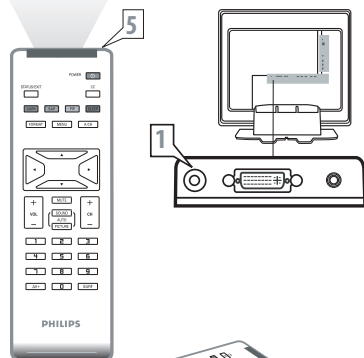
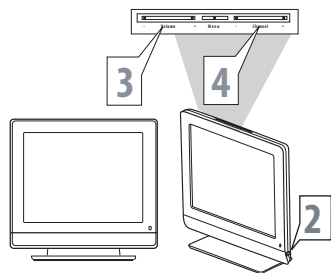

INSTALLATION DES PILES

- 6** Enlevez le couvercle du compartiment de la pile en dessous de la télécommande.
- 7** Mettez une pile au lithium dans la télécommande. Assurez-vous que les extrémités des piles sont alignées telles qu'indiquées à l'intérieur du compartiment de la pile. (CR2025)
- 8** Remettre le couvercle à compartiment à piles en place.

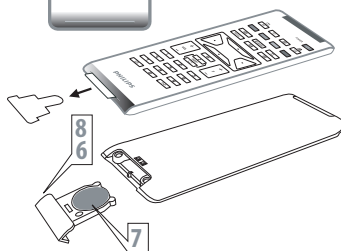

Son d'ambiance incroyable -

Ajoute une plus grande profondeur et dimension au son de la TV. Sélectionnez entre Son d'ambiance incroyable ou DÉSACTIVÉ.

Touche SAP

Appuyer sur cette touche pour choisir l'un des modes de sons offerts selon la programmation du téléviseur: mono, stéréo ou SAP.

Son d'ambiance incroyable -

Ajoute une plus grande profondeur et dimension au son de la TV. Sélectionnez entre Son d'ambiance incroyable ou DÉSACTIVÉ.

Touche de format d'image

Appuyez sur la touche FORMAT de manière répétitive pour alterner parmi les six dimensions de format d'écran; GRAND ÉCRAN, 4:3, ZOOM 14:9, ZOOM 16:9, ZOOM DU SOUS-TITRAGE ou TRÈS GRAND.

Touches du curseur

(Vers la gauche, vers la droite, vers le haut, vers le bas) – Appuyez sur ces touches pour surligner, sélectionner et régler les items du menu sur l'écran de TV.

Touche Volume

Appuyer sur cette touche pour augmenter ou diminuer le volume.

Touches numérotées

Appuyer sur ces touches pour choisir les canaux. Quelques secondes s'écouleront avant que le téléviseur ACL sintonise le canal choisi.

Touche AV+

Appuyez pour sélectionner la source d'entrée vidéo : PC, DVI, TV, AV1, AV2, Composant, S-Vidéo, HD.

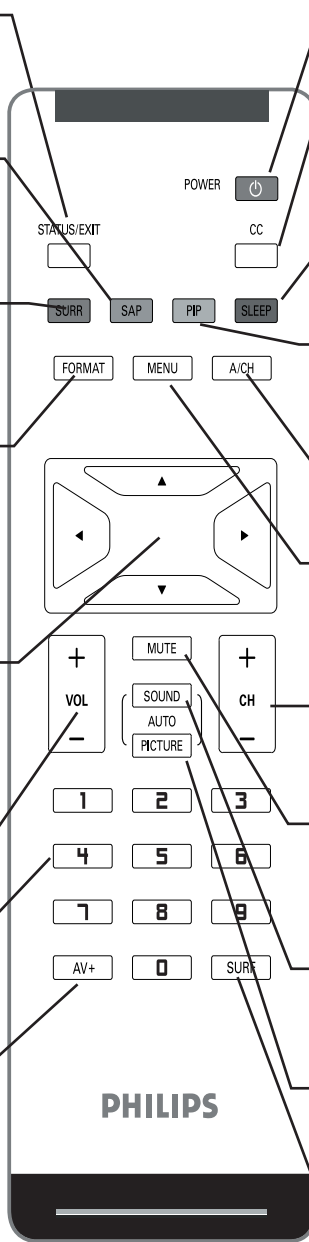
**Touche Power**

Appuyer sur cette touche pour allumer ou pour éteindre le téléviseur ACL.

Touche CC

Appuyer sur la touche CC pour que le sous-titrage codé soit en fonction ou pas.

Touche Sommeil

Appuyer sur cette touche pour programmer le téléviseur ACL afin qu'il s'éteigne après un certain moment.

Touche PIP

Appuyer sur cette touche pour changer le format de la fenêtre d'incrustation d'images du mode PC.

Touche A/CH

Appuyer sur cette touche pour retourner au canal précédent.

Touche Menu

Appuyer sur cette touche pour activer le menu à l'écran, pour retourner en arrière à même ce menu ou pour en sortir.

Touche Channel

Appuyer sur cette touche pour changer de canal de façon croissante ou décroissante.

Touche Sourdine

Appuyer sur cette touche pour couper le son du téléviseur ACL ou pour le remettre. Sourdine apparaîtra à l'écran si le son est coupé.

Touche d'Auto Son

Appuyez de manière répétitive pour sélectionner parmi les 4 réglages; Personnel, Voix, Musique ou Théâtre.

Touche Auto Image

Appuyez de manière répétitive pour sélectionner soit Personnel, Riche, Naturel, DOUX ou RÉGLAGE DE L'IMAGE Multimédia.

Touche SURF

Appuyez pour sélectionner les canaux préalablement visionnés. Vous pouvez placer jusqu'à 8 canaux en mémoire. En appuyant sur la touche SURF vous pouvez rapidement visionner les canaux sélectionnés.



Votre TV LCD vient avec un verrouillage sur écran.
 La TV peut également être réglée pour être mise en ou hors tension à une heure spécifique et être réglée à un poste spécifique lorsqu'elle s'allume.

- 1** Appuyez sur la touche SLEEP de la télécommande pour présenter le menu sur écran.
- 2** Appuyez sur la touche SLEEP de manière répétitive pour sélectionner le minutage de veille souhaité.

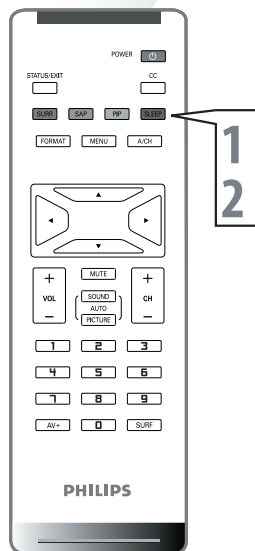
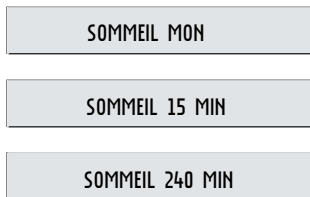

CONSEIL UTILE

Pour que le minuteur fonctionne, la télévision doit être mise hors tension. Une fois que la télévision est éteinte, le minuteur est désactivé.



Pour régler l'image de votre téléviseur ACL, choisir un canal et suivre les étapes suivantes.

- 1 Appuyer sur la touche MENU pour afficher le menu à l'écran.
- 2 Lorsque le menu IMAGE est surligné, appuyé sur la touche CURSEUR VERS LA DROITE pour entrer dans le menu IMAGE.
- 3 Appuyez sur la touche CURSEUR VERS LE BAS pour choisir un item que vous voulez régler : Auto image, luminosité, couleur, contraste, netteté ou teinte.

Auto image : Veuillez vous référer à la page 18 pour les détails concernant les réglages d'auto-image.

Luminosité : Régler pour éclaircir les parties foncées de l'image. Ceci semble ajouter du blanc à la couleur.

Couleur: Régler pour ajouter ou réduire de la couleur.

Contraste : Régler pour "aiguiser" la qualité d'image. Les portions noires de l'image deviennent plus obscures et les portions blanches brillent plus.

Netteté : Régler pour améliorer le détail d'image.

Teinte : Régler pour obtenir les tons naturels de la peau.

- 4 Appuyez sur les touches CURSEUR VERS LA DROITE ou CURSEUR VERS LA GAUCHE pour régler l'item.
- 5 Appuyez sur la touche CURSEUR VERS LE BAS pour sélectionner et régler les autres contrôles de l'image.
- 6 Appuyer sur MENU à plusieurs reprises pour que le menu disparaisse de l'écran.

The diagram illustrates the navigation process through the TV's image menu. It shows a Philips remote control with numbered callouts (1-6) indicating the sequence of button presses: 1. MENU, 2. RIGHT arrow, 3. DOWN arrow, 4. LEFT or RIGHT arrow. To the right, a series of menu screens are shown, with the 'IMAGE' menu highlighted in each step, and the selected item (LUMINOSITÉ, COULEUR, CONTRASTE, NETTÉTÉ, or TEINTE) being adjusted with a slider.

CONSEIL UTILE

Tout réglage de la luminosité, couleur, contraste ou netteté sera stocké dans PERSONNEL à la section auto image.



Pour régler le son de votre téléviseur ACL, choisir un canal et suivre les étapes suivantes.

- 1** Appuyer sur la touche MENU pour afficher le menu.
- 2** Appuyez sur la touche CURSEUR VERS LE BAS pour surligner le menu AUDIO.
- 3** Appuyez sur la touche CURSEUR VERS LA DROITE pour entrer dans le menu AUDIO.
- 4** Appuyez sur la touche CURSEUR VERS LE BAS pour choisir un item que vous voulez régler : Auto son, réglages, stéréo, son d'ambiance incroyable, AVL.
Auto son : Veuillez vous référer à la page 18 pour les détails concernant les réglages du son automatique.
Réglages : Vous permet de régler les aigus, les basses et la balance du son.
Stéréo : Régler pour sélectionner entre stéréo, mono ou SAP.
Son d'ambiance incroyable : Ajoute plus de profondeur et de dimension au son d'ambiance de la TV. Sélectionner entre "Son d'ambiance incroyable" ou "Désactiver".
AVL (Niveleur de volume automatique) : Lorsque activé, le AVL nivellera le son entendu lorsque des changements soudains dans le volume se produisent pendant les pauses publicitaires ou les changements de canaux.
- 5** Appuyez sur les touches CURSEUR VERS LA DROITE ou CURSEUR VERS LA GAUCHE pour régler l'item.
- 6** Appuyez sur la touche CURSEUR VERS LE BAS pour sélectionner et régler les autres contrôles du son.
- 7** Appuyer sur MENU à plusieurs reprises pour que le menu disparaisse de l'écran.

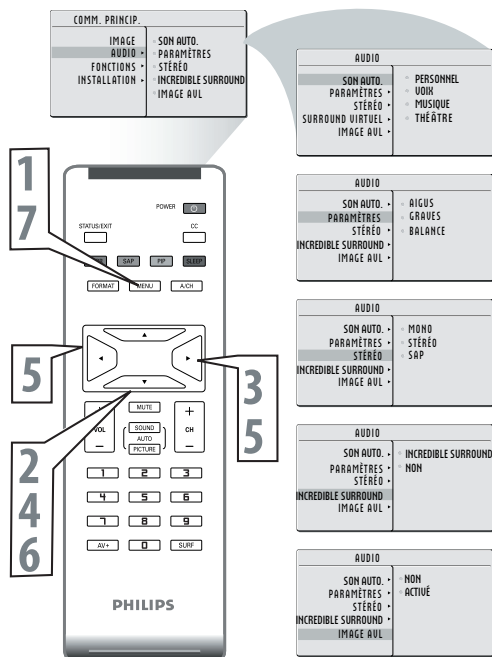

CONSEIL UTILE

- Tout réglage des aigus et des basses sera stocké dans PERSONNEL à AUTO SON.
- Si stéréo n'est pas offert sur une émission sélectionnée lorsque le mode stéréo de la TV est activé, le son provenant de la TV sera en mode Mono.



CONTRÔLE DE L'AUTO IMAGE

Que vous soyez en train d'écouter un film ou de jouer un jeu vidéo, votre TV LCD a un préréglage du contrôle vidéo qui correspond à votre source ou contenu de programme actuel. AUTO IMAGE réinitialise rapidement les contrôles vidéo de votre TV pour un certain nombre de différents types de programmes et de conditions de visionnement que vous pouvez avoir dans votre maison. Les contrôles AUTO IMAGE : PERSONNEL, RICHE, NATUREL, DOUX et MULTIMÉDIA ont été préréglés à l'usine pour régler facilement les niveaux de luminosité, couleur, contraste, netteté, teinte et température de couleur. Dans le mode personnel d'auto image, vous pouvez créer vos propres réglages vidéo préférés.

- 1 Appuyez sur la touche AUTO IMAGE de la télécommande.
- 2 Le réglage actuel d'auto image apparaîtra sur l'écran. Appuyez sur la touche AUTO IMAGE de manière répétitive pour sélectionner parmi : PERSONNEL, RICHE, NATUREL, DOUX, et MULTIMÉDIA.

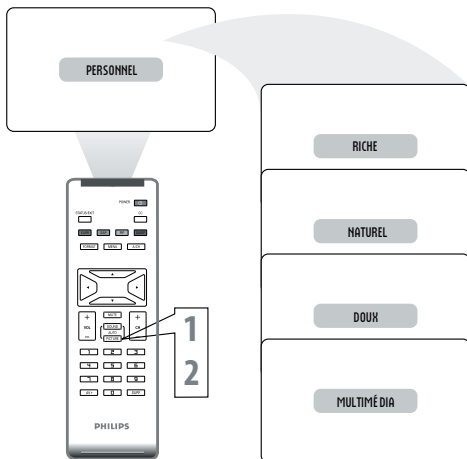

Remarque : les réglages du mode PERSONNEL d'AUTO-IMAGE peuvent être réglés dans les options d'image dans le menu sur écran. Le mode personnel est le seul mode qui peut être réglé par l'utilisateur via le menu de contrôle d'image sur écran.



CONTRÔLE D'AUTO SON

AUTO SON vous permet de sélectionner parmi trois préréglages d'utilisateur et un mode personnel que vous régler selon vos propres préférences avec le menu son sur écran. Les quatre préréglages d'utilisateur (PERSONNEL, VOIX, MUSIQUE et THÉÂTRE) vous permettent d'adapter le son de la TV pour améliorer le programme particulier que vous êtes en train d'écouter. Suivez les trois étapes pour sélectionner n'importe laquelle des options.

- 1 Appuyez sur la touche AUTO SON de la télécommande. Le réglage actuel d'AUTO SON apparaîtra sur l'écran.
- 2 Appuyez sur la touche AUTO SON de manière répétitive pour alterner parmi les quatre réglages : PERSONNEL, VOIX, MUSIQUE ou THÉÂTRE. Appuyez de manière répétitive pour alterner parmi les quatre réglages : PERSONNEL, VOIX, MUSIQUE ou THÉÂTRE.

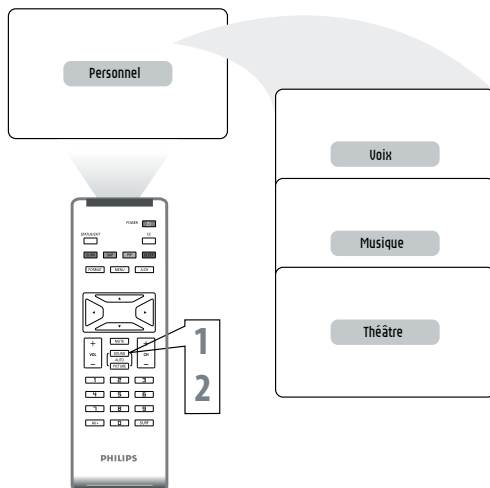

Remarque : les réglages du mode PERSONNEL d'AUTO-SON peuvent être réglés dans le contrôle du son dans le menu sur écran. Le mode PERSONNEL est le seul mode qui peut être réglé par l'utilisateur via le menu du contrôle du son sur écran.



La fonction de verrouillage automatique est un circuit intégré qui reçoit et traite les données comportant des avis par rapport au contenu des programmes et envoyées par les télédiffuseurs ou par les autres fournisseurs d'émissions.

Quand la fonction de verrouillage automatique est réglée par l'utilisateur, le téléviseur peut réagir aux avis concernant le contenu et bloquer le contenu des émissions qui peut être jugé inacceptable (tel que du langage injurieux, de la violence, de la sexualité, etc.)

C'est une excellente fonction qui permet de censurer certains types d'émissions que les enfants ne peuvent pas regarder.

La fonction de verrouillage automatique offre diverses commandes de VERROUILLAGE parmi lesquelles choisir :

Code accès - Un code d'accès doit être déterminé afin d'éviter que les enfants déverrouillent l'accès à des émissions contestées ou censurées par leurs parents.

Activer le verrouillage – Une fois qu'un code d'accès a été déterminé, vous pouvez verrouiller l'accès à des émissions selon leur classification et les paramètres de l'utilisateur.

Classific. films – Certaines options de verrouillage permettront de verrouiller l'accès à des émissions selon la classification déterminée par la Motion Pictures Association of America.

Classification TV – Tout comme pour la classification des films, l'accès aux émissions peut être verrouillé selon les normes de classification déterminées par les télédiffuseurs.

CLASSIFIC. FILM	
G	NON
PG	ACTUÉE
PG13	
R	
NC17	
X	

CLASSIFIC. FILMS

G : Auditoire général - Pour tous les âges. La plupart des parents estime que cette émission convient à des personnes de tous les âges. Ce type d'émission contient peu ou pas de violence, aucun langage injurieux et peu ou pas de dialogues ou de situations à caractère sexuel.

PG : Surveillance parentale recommandée – Selon certains parents, cette émission peut ne pas convenir à de jeunes enfants. Elle peut contenir un ou plusieurs des éléments suivants : de la violence modérée, certaines situations à caractère sexuel, quelques instances de langage grossier ou de rares dialogues suggestifs.

PG – 13 : Surveillance parentale fortement recommandée – Selon certains parents, cette émission peut ne pas convenir à des jeunes de moins de 13 ans. Elle comporte un ou plusieurs des éléments suivants : de la violence, des situations à caractère sexuel, du langage grossier ou des dialogues suggestifs.

R : Réservé aux adultes – Cette émission s'adresse expressément à des adultes. Toute personne de moins de 17 ans devrait regarder cette émission sous la surveillance d'un parent ou d'un gardien d'âge adulte. Elle peut contenir un ou plusieurs des éléments suivants : des situations à caractère très violent ou sexuel, du langage très grossier ou des dialogues très suggestifs.

NC – 17 : Aucun enfant de moins de 17 ans n'est admis.

– Ce type d'émission s'adresse uniquement à des adultes. Elle comporte des scènes violentes, de la sexualité explicite ou du langage cru et indécent.

X : Adultes seulement – Cette émission comporte un ou plusieurs des éléments suivants : des scènes très violentes, des actes sexuels très explicites ou indécents et du langage suggestif très grossier.

CLASSIFICATION TV	
V	NON
V7	ACTUÉE
G	
PG	
14	
MA	

TV RATINGS

TV-Y Pour tous les enfants - Convient à tous les enfants. Émissions conçues pour une audience très jeune comprenant des enfants de deux à six ans. Ce type d'émission ne devrait pas effrayer les enfants.

TV-Y7 Pour les enfants de plus de sept ans – Convient pour les enfants de plus de sept ans. Cette émission convient mieux à des enfants qui peuvent distinguer la fiction de la réalité. Elle peut comprendre un peu de fiction et de violence drôle (FV ou violence fictive).

TV -G Auditoire général – La plupart des parents estime que cette émission convient à des personnes de tous les âges. Ce type d'émission contient peu ou pas de violence, aucun langage injurieux et peu ou pas de dialogues ou de situations à caractère sexuel.

TV-PG Surveillance parentale recommandée – Selon certains parents, cette émission peut ne pas convenir à de jeunes enfants. Cette émission comporte un ou plusieurs des éléments suivants : de la violence modérée (V), certaines situations à caractère sexuel (S), quelques instances de langage grossier (L) ou de rares dialogues suggestifs (D).

TV-14 Surveillance parentale fortement suggérée – Selon certains parents, cette émission pourrait ne pas convenir à des enfants de moins de 14 ans. Ce type d'émission comporte un ou plusieurs des éléments suivants : des situations à caractère très violent (V) ou sexuel (S), du langage très grossier (L) ou des dialogues très suggestifs (D).

TV-MA Adultes seulement – Cette émission s'adresse à des adultes et peut ne pas convenir à des enfants de moins de 17 ans. Ce type d'émission comporte un ou plusieurs des éléments suivants : des scènes violentes (V), des situations à caractère sexuel explicite (S) ou du langage cru ou indécent (L).

CONSEIL UTILE

N'oubliez pas que 0711 est le code d'AUTOBLOCAGE par défaut. Si votre code d'accès a été changé par quelqu'un d'autre que vous (un enfant, par exemple) ou que vous avez oublié le code, vous pouvez toujours entrer en utilisant le code par défaut.



Les pages suivantes vous indiqueront comment verrouiller l'accès à certaines émissions et à comprendre la classification de certains télédiffuseurs. Premièrement, déterminer un code d'accès.

- 1 Appuyer sur la touche MENU pour afficher le menu à l'écran.
- 2 Appuyez sur la touche CURSEUR VERS LE BAS pour surligner le menu CARACTÉRISTIQUES, puis appuyez sur le CURSEUR VERS LA DROITE pour entrer.
- 3 Appuyez sur la touche CURSEUR VERS LE BAS pour sélectionner AUTOBLOCCAGE.
- 4 Appuyez sur la touche CURSEUR VERS LA DROITE, CHANGE CODE apparaîtra sur l'écran.
- 5 Entrez un code à quatre chiffres en utilisant les touches numériques. L'écran vous demandera de confirmer le code que vous venez juste d'entrer. Entrez votre même nouveau code de nouveau.
- 6 Appuyer sur MENU à plusieurs reprises pour que le menu disparaisse de l'écran.

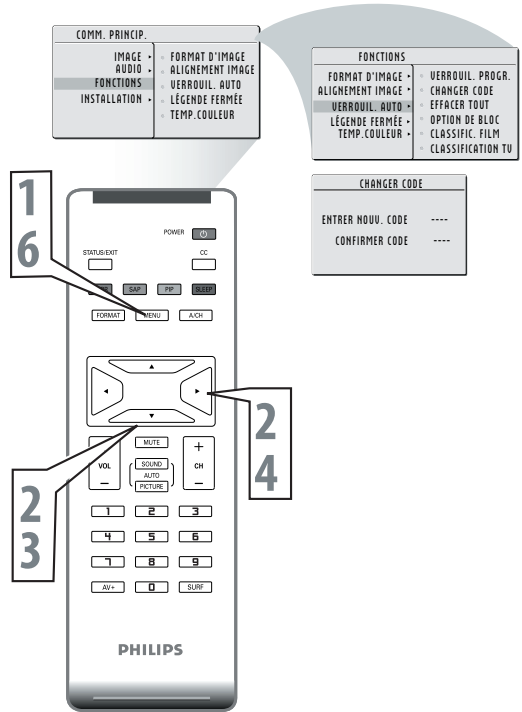

CONSEIL UTILE

0711 est le code d'accès par défaut. Si quelqu'un change votre code d'accès (par exemple, un enfant) ou si vous l'avez oublié, vous pouvez toujours avoir accès en vous servant du code d'accès par défaut.

REMARQUE AUX PARENTS :

Il n'est pas possible pour votre enfant de débloquent un canal sans savoir votre code d'accès ou en le changeant pour un nouveau. Si votre code a été changé sans savoir, alors vous réaliserez que certains canaux bloqués peuvent avoir été visionnés.



Une fois votre code d'accès personnel déterminé (voir les pages précédentes), vous êtes prêt à choisir les canaux ou les entrées à verrouiller ou à censurer.

- 1 Appuyer sur la touche MENU pour afficher le menu à l'écran.
- 2 Appuyez sur la touche CURSEUR VERS LE BAS pour surligner le menu CARACTÉRISTIQUES, puis appuyez sur le CURSEUR VERS LA DROITE pour entrer.
- 3 Appuyez sur la touche CURSEUR VERS LE BAS pour sélectionner AUTOBLOCAGE, puis appuyez sur le CURSEUR VERS LA DROITE pour entrer.
- 4 Utilisez les touches numériques pour entrer votre code d'accès.
- 5 Appuyez sur la touche CURSEUR VERS LA DROITE/GAUCHE pour bloquer le canal sélectionné actuel ou le CURSEUR VERS LA DROITE/GAUCHE pour dé bloquer un canal.
- 6 Appuyer sur MENU à plusieurs reprises pour que le menu disparaisse de l'écran.

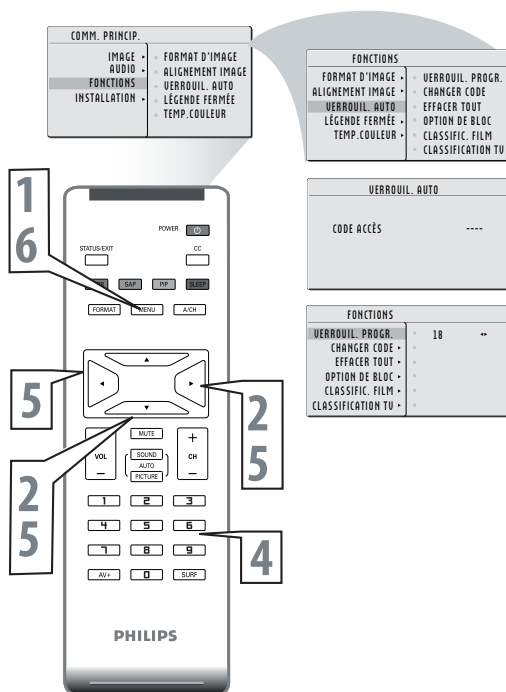

Remarque : L'accès à des postes additionnels peut être verrouillé en vous servant des touches numérotées pour passer à un autre canal.



La fonction de verrouillage automatique permet de verrouiller l'accès à certains films en fonction de la classification de l'industrie du film. Une fois votre code d'accès entré et que les fonctions de verrouillage automatique apparaissent à l'écran :

- 1 Appuyer sur la touche MENU pour afficher le menu à l'écran.
- 2 Appuyez sur la touche CURSEUR VERS LE BAS pour surligner le menu CARACTÉRISTIQUES, puis appuyez sur le CURSEUR VERS LA DROITE pour entrer.
- 3 Appuyez sur la touche CURSEUR VERS LE BAS pour sélectionner AUTOBLOCAGE, puis appuyez sur le CURSEUR VERS LA DROITE pour entrer. Le CODE D'ACCÈS apparaîtra sur l'écran.
- 4 Veuillez utiliser les touches numériques pour entrer votre code d'accès à 4 chiffres.
- 5 Appuyez sur la touche CURSEUR VERS LE BAS pour sélectionner CLASSIFICATION DES FILMS, puis appuyez sur le CURSEUR VERS LA DROITE pour entrer.
- 6 Appuyez sur la touche CURSEUR VERS LE BAS pour surligner n'importe laquelle des options de CLASSIFICATION DES FILMS. Lorsque surlignées, toutes ces options peuvent être bloquées (ON) ou débloquées (OFF).
- 7 Appuyer sur MENU à plusieurs reprises pour que le menu disparaisse de l'écran.

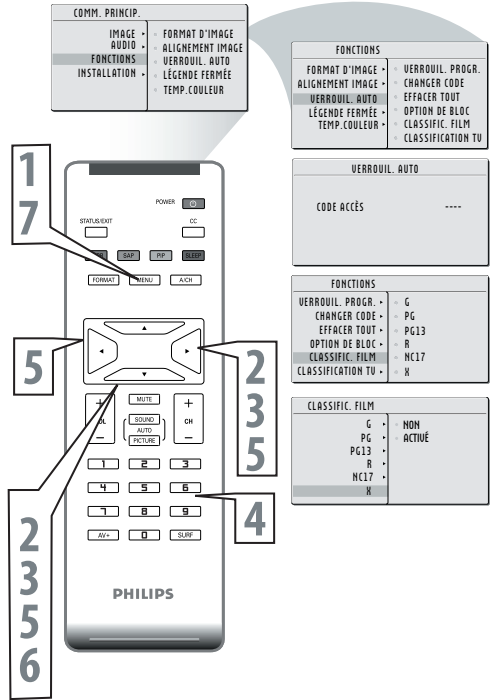

CONSEIL UTILE

Lorsque la classification est choisie pour être bloquée, toute classification plus élevée sera également bloquée contre le visionnement. (i.e.: Si on sélectionne "R" pour être bloqué, NC-17 et X seront bloqués.)

Lorsqu'une classification est réglée à déblocage, seulement la classification sélectionnée sera débloquée (Les classifications inférieures ne seront pas automatiquement débloquées.)



La fonction de verrouillage automatique permet de verrouiller l'accès à certaines émissions en fonction de la classification de l'industrie de la télévision.

- 1 Appuyer sur la touche MENU pour afficher le menu à l'écran.
- 2 Appuyez sur la touche CURSEUR VERS LE BAS pour surligner le menu CARACTÉRISTIQUES, puis appuyez sur le CURSEUR VERS LA DROITE pour entrer.
- 3 Appuyez sur la touche CURSEUR VERS LE BAS pour surligner AUTOBLOCCAGE, puis appuyez sur le CURSEUR VERS LA DROITE pour entrer. Le CODE D'ACCÈS apparaîtra sur l'écran.
- 4 Appuyez sur la touche CURSEUR VERS LA DROITE, ENTRER CODE D'UTILISATEUR apparaîtra sur l'écran.
- 5 Utilisez les touches numériques pour entrer votre code d'accès à 4 chiffres.
- 6 Appuyez sur la touche CURSEUR VERS LE BAS pour sélectionner CLASSIFICATION TV.
- 7 Appuyez sur la touche CURSEUR VERS LA DROITE ou CURSEUR VERS LE BAS pour surligner n'importe laquelle des options de CLASSIFICATION DE FILMS. Lorsque surlignées, toutes ces options peuvent être bloquées (ON) ou débloquées (OFF).
- 8 Appuyer sur MENU à plusieurs reprises pour que le menu disparaisse de l'écran.

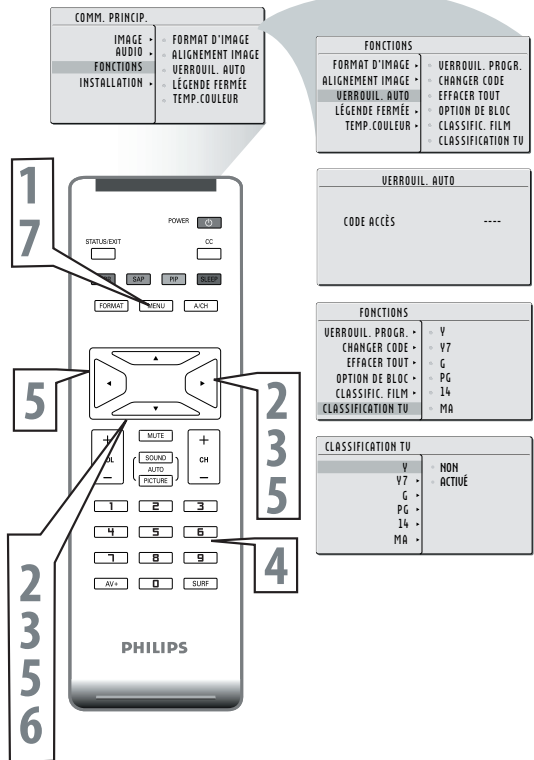

CONSEIL UTILE

Lorsque la classification est choisie pour être bloquée, toute classification plus élevée sera également bloquée contre le visionnement. (i.e.: Si on sélectionne "R" pour être bloqué, NC-17 et X seront bloqués.)

Lorsqu'une classification est réglée à déblocage, seulement la classification sélectionnée sera débloquée (Les classifications inférieures ne seront pas automatiquement débloquées.)



Vous pouvez changer la grandeur du format d'image pour faire correspondre au type d'émission que vous écoutez. Sélectionnez le normal 4:3, FORMAT GRAND ÉCRAN, ZOOM 14:9, ZOOM 16:9, SOUS-TITRE ZOOM ou TRÈS GRAND.

Format d'image

COMM. PRINCIP.		FONCTIONS	
IMAGE	FORMAT D'IMAGE	FORMAT D'IMAGE	GRAND ÉCRAN
AUDIO	ALIGNEMENT IMAGE	ALIGNEMENT IMAGE	4:3
FONCTIONS	VERROUIL. AUTO	VERROUIL. AUTO	ZOOM 14:9
INSTALLATION	LÉGENDE FERMÉE	LÉGENDE FERMÉE	ZOOM 16:9
	TEMP. COULEUR	TEMP. COULEUR	ZOOM SOUS-TITRES
			TRÈS GRAND

Remarque:

1. Vous pouvez changer directement le format d'image en appuyant sur la touche **FORMAT** de votre télévision.
2. La fonction format d'image n'est pas accessible en **MODE PC**.
3. En **MODE HD** et **DVI**, la fonction format d'image est seulement accessible lorsque le signal d'entrée vidéo est **SD** (ex. 480i/480p). Si le signal d'entrée vidéo est **HD** (ex. 720p/1080i), la fonction format d'image ne sera pas accessible.

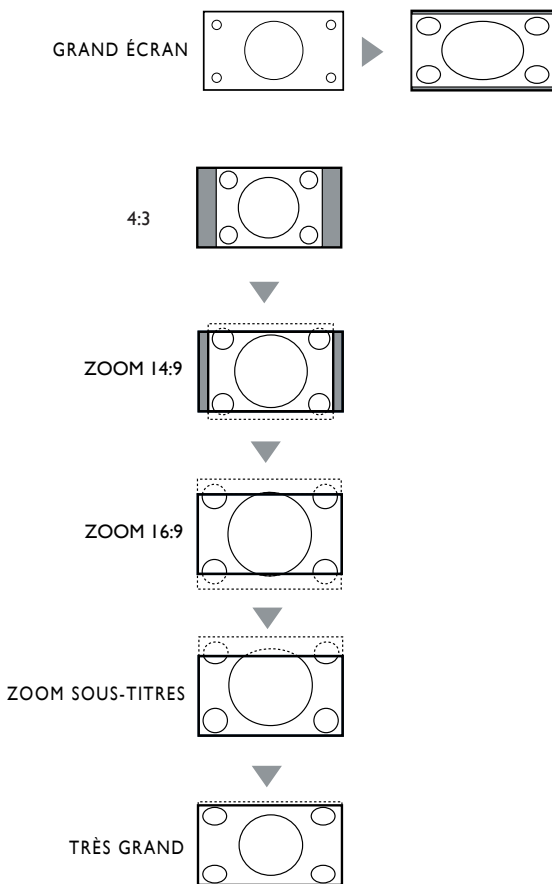



Une liste ou une série de canaux visionnés antérieurement peuvent être sélectionnés avec la touche NAVIGATION sur votre télécommande. Avec cette caractéristique, vous pouvez facilement zapper entre différents canaux de TV qui vous intéressent actuellement. La commande NAVIGATION vous permet de régler jusqu'à 8 canaux dans sa liste de visionnement rapide.

- 1 Appuyez sur les touches CH+ ou CH- (ou les touches numériques) pour sélectionner un poste à ajouter sur la liste de NAVIGATION.
- 2 Appuyez sur la touche NAVIGATION de la télécommande. L'affichage sur écran peut lire, LISTE DE NAVIGATION VIDE. Le nombre de canaux actuels sera montré avec AJOUTER ? Vers la droite.
- 3 Pendant que la liste de messages de NAVIGATION ou la liste de canaux de NAVIGATION apparaît sur l'écran, appuyez sur la touche CURSEUR VERS LA DROITE pour ajouter le canal actuel à la liste de NAVIGATION.
- 4 Si vous voulez supprimer le canal actuel de la liste de NAVIGATION, appuyez sur la touche CURSEUR VERS LA DROITE de nouveau.

Répétez les étapes 1 à 3 pour ajouter plus de canaux (jusqu'à 8) à la liste de NAVIGATION.

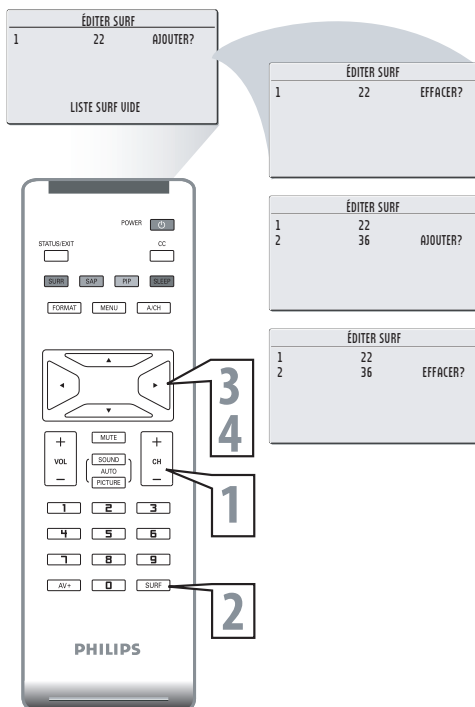

CONSEIL UTILE

Simultanément avec les canaux programmés régulièrement, les connexions de la source vidéo externe peuvent être ajoutés à la liste de NAVIGATION. Ce qui veut dire que les prises A/V externes et leurs postes peuvent être ajoutés à votre liste de NAVIGATION. Utilisez la touche AV+ pour régler leur canal et utilisez les mêmes étapes décrites sur cette page pour ajouter ces postes sur la liste de NAVIGATION.



Les sous-titres codés (CC) permettent de lire à l'écran le contenu vocal des émissions de télévision. Conçue pour aider les malentendants, cette fonction se sert de « zones de texte » à l'écran pour afficher les dialogues et les conversations tout au long de l'émission de télévision.

- 1 Appuyer sur la touche MENU pour afficher le menu à l'écran.
- 2 Appuyez sur la touche CURSEUR VERS LE BAS pour surligner le menu CARACTÉRISTIQUES, puis appuyez sur le CURSEUR VERS LA DROITE pour entrer.
- 3 Appuyez sur la touche CURSEUR VERS LE BAS pour sélectionner SOUS-TITRE CODÉ, puis appuyez sur le CURSEUR VERS LA DROITE pour entrer.
- 4 Appuyez sur la touche CURSEUR VERS LE BAS pour sélectionner le sous-titre codé que vous voulez : CC SOURDINE, CCI, CC2, CC3, CC4, Txt1, Txt2, Txt3 or Txt4.
- 5 Appuyez sur la touche MENU de manière répétitive pour enlever le menu de l'écran.

Remarque : Les sous-titres codés peuvent également être activés en appuyant sur la touche CC de votre télécommande.

COMM. PRINCIP.	
IMAGE	FORMAT D'IMAGE
AUDIO	ALIGNEMENT IMAGE
FONCTIONS	VERROUIL. AUTO
INSTALLATION	LÉGENDE FERMÉE
	TEMP. COULEUR

FONCTIONS	
FORMAT D'IMAGE	VERROUIL. PROGR.
ALIGNEMENT IMAGE	CHANGER CODE
VERROUIL. AUTO	EFFACER TOUT
LÉGENDE FERMÉE	OPTION DE BLOC
TEMP. COULEUR	CLASSIFIC. FILM
	CLASSIFICATION TU

LÉGENDE FERMÉE	
MODE LÉGENDE	CCI
AFFICHAGE CC	

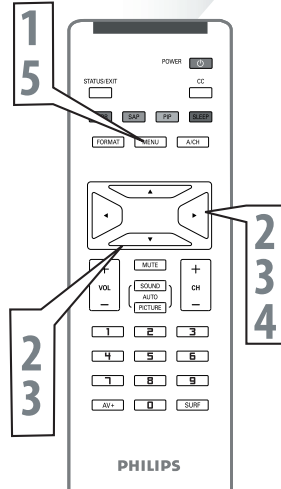

CONSEIL UTILE

Les émissions de télévision et les messages publicitaires ne sont pas tous diffusés avec des sous-titres codés (CC). De plus, les MODES de sous-titres codés (SOUS-TITRE de 1 à 4 OU TEXTE de 1 à 4) ne sont pas nécessairement tous utilisés par les stations de télédiffusion pendant la transmission d'une émission comportant des sous-titres codés. Consulter la liste des émissions de télévision de votre région pour connaître les canaux et les heures de diffusion qui offrent des sous-titres codés.



Ce téléviseur peut également être utilisé comme moniteur de PC. Un signal vidéo de PC doit être présent sinon le téléviseur fonctionnera en mode d'attente. Les commandes de l'image du PC permettent de régler l'image.

Remarque : Le téléviseur doit être en mode PC.

- 1 Appuyer sur la touche MENU de la télécommande pour afficher le menu à l'écran.
- 2 Lorsque le menu IMAGE est surligné, appuyez sur la touche CURSEUR VERS LA DROITE pour entrer dans le menu IMAGE.
- 3 Appuyez sur la touche CURSEUR VERS LE BAS pour surligner un item que vous voulez régler :
 - Temp couleur** : Régler la température de couleur de l'image. Sélectionner parmi : NORMAL, FROID ou CHAUD.
 - Luminosité** : Régler pour éclaircir les parties plus foncées de l'image.
 - Contraste** : Régler pour "aiguiser" la qualité d'image. Les portions noires de l'image deviennent plus obscures et les portions blanches brillent plus.
 - Auto réglage** : Le moniteur LCD se réglera automatiquement au meilleur réglage d'image, de position, de phase, d'horloge.
 - Réglage manuel** : La commande RÉGLAGE MANUEL vous permet d'effectuer manuellement un réglage précis de l'image telle qu'elle apparaît sur l'écran.
 - Phase** - élimine les lignes d'interférence horizontales.
 - Horloge** - élimine les lignes d'interférence verticales.
 - Horizontal** - règle le positionnement horizontal de l'image.
 - Vertical** - règle le positionnement vertical de l'image.

- 4 Appuyez sur la touche CURSEUR VERS LA DROITE/GAUCHE pour régler l'item.
- 5 Appuyez sur MENU à plusieurs reprises pour que le menu disparaisse de l'écran.

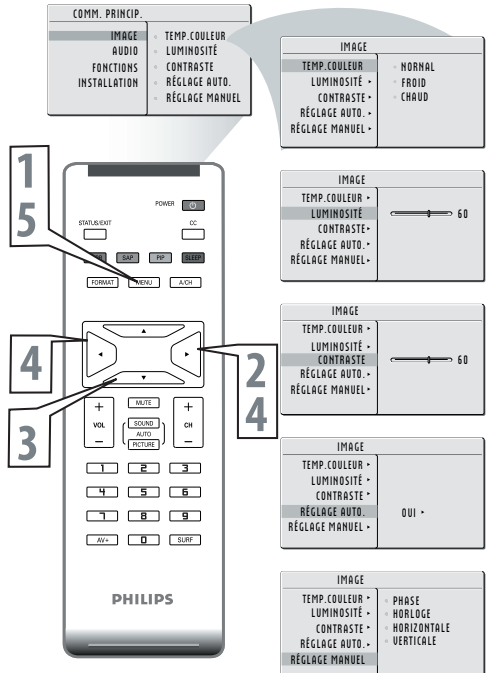

CONSEIL UTILE

1. Pour régler les autres items, répétez les étapes 3 et 4.
2. Temp couleur peut aussi être activée en appuyant sur la touche AUTO PICTURE de votre télécommande.

Si vous voulez remettre le réglage aux valeurs initiales, veuillez entre dans VALEURS D'USINE du menu INSTALL.



Le téléviseur peut également être utilisé comme moniteur de PC. Un signal vidéo de PC doit être présent sinon le téléviseur fonctionnera en mode d'attente. Les commandes AUDIO permettent de régler le son.

Remarque : Le téléviseur doit être en mode PC.

- 1 Appuyer sur la touche MENU de la télécommande pour afficher le menu à l'écran.
- 2 Appuyez sur la touche CURSEUR VERS LE BAS pour surligner le menu AUDIO, puis appuyez sur le CURSEUR VERS LA DROITE pour entrer.
- 3 Appuyez sur la touche CURSEUR VERS LE BAS pour surligner un item que vous voulez régler :
- 4 **Auto son** : Vous permet de sélectionner parmi trois réglages d'usine et un contrôle personnel Les 4 contrôles de réglages d'usine (PERSONNEL, VOIX, MUSIQUE, THÉÂTRE) améliorent l'émission particulière que vous écoutez.
Réglages : Vous permet de régler les aigus, les basses et la balance du son.
Stéréo : Pour sélectionner entre stéréo, mono ou SAP (Fonctionne seulement en mode TV)
 Son incroyable : Ajoute plus de profondeur et de dimension au son du PC.
AVL (Niveleur de volume automatique) : Lorsque activé, le AVL nivellera le son entendu lorsque des changements soudains dans le volume se produisent pendant les pauses publicitaires ou les changements de canaux.
- 5 Appuyez sur la touche CURSEUR VERS LA DROITE pour entrer un item que vous voulez régler : Appuyez sur les touches CURSEUR VERS LA DROITE ou CURSEUR VERS LA GAUCHE pour régler.
- 6 Appuyer sur MENU à plusieurs reprises pour que le menu disparaisse de l'écran.

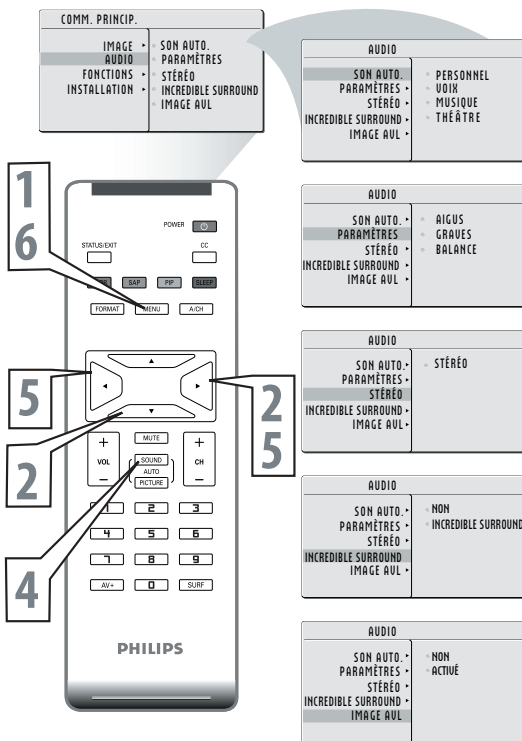

CONSEIL UTILE

Pour régler d'autres éléments, répéter les étapes 4 et 5.



La fonction d'incrustation d'images permet d'afficher un sous-écran quand vous utilisez votre téléviseur à titre de moniteur.

Remarque : Le téléviseur doit être en mode PC.

- 1 Appuyer sur la touche MENU pour afficher le menu à l'écran.
- 2 Appuyez sur la touche CURSEUR VERS LE BAS pour surligner le menu caractéristiques.
- 3 Appuyez sur la touche CURSEUR VERS LA DROITE pour entrer dans le menu caractéristiques.
- 4 Appuyez sur la touche CURSEUR VERS LA DROITE pour entrer dans le menu PIP.
- 5 Appuyez sur la touche CURSEUR VERS LE BAS pour surligner un item que vous voulez régler :

Taille : Éteindre et régler le format de l'INCRUSTATION D'IMAGES. Choisir parmi les formats petit, moyen, grand ou image côte à côte.

Vidéo : Choisir la source vidéo de l'incrustation d'images parmi TV, AVI, AV2, S-VIDEO, ou Accessoires.

Audio : Choisir la source audio de l'incrustation d'images ou du PC.

Afficheur : Choisir le coin où sera affiché l'incrustation d'images.

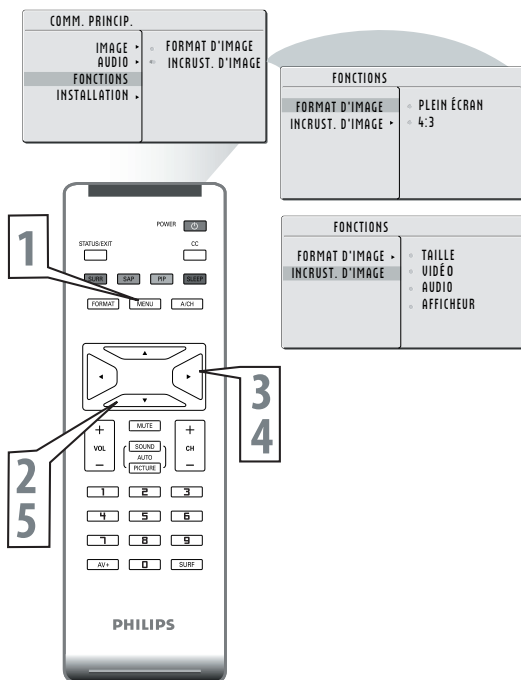

CONSEIL UTILE

L'incrustation d'image (PIP) avec source vidéo de composant peut seulement supporter un signal vidéo jusqu'à 480i (SD)/ 576i.

**23PF5320 (téléviseur ACL de 23 po)**

Numéro	Résolution	Mode	Fréquence verticale (Hz)	Fréquence horizontale (kHz)
1	640 x 480	VGA VESA 60	59.940	31.469
2	800 x 600	SVGA VESA 56	56.250	35.156
3		SVGA VESA 60	60.317	37.897
4	1024 x 768	XGA VESA 60	60.004	48.363
5	1280 x 720	VESA CVT	59.855	44.772
* 6	1280 x 768	VESA CVT	60.000	47.700

* Résolution recommandée



Aucun courant électrique

- Vérifiez le cordon électrique de la TV. Débranchez la TV, attendez 10 secondes, ensuite réinsérez la fiche dans la prise de courant et appuyez sur le bouton **POWER** de nouveau.
- Vérifiez que la prise de courant n'est pas reliée à un interrupteur mural.
- Assurez-vous que le fusible n'est pas sauté sur la bande d'alimentation AC, si il y en a une qui est utilisée.

Aucun image

- Vérifiez antenne/connexions de câbles. Sont-ils fixés correctement à la prise ANT75Ω de la TV
- Vérifiez la commande du **MODE SYNTONISEUR** pour un réglage correct du syntoniseur.
- Essayer d'exécuter la caractéristique d'AUTO PROGRAM pour trouver tous les canaux disponibles.
- Appuyez sur la touche **SOURCE** sur la télécommande pour vous assurez que la source de signal correcte est sélectionnée.
- Si vous utilisez un appareil accessoire, assurez-vous qu'il fonctionne correctement.
- Si en Mode PC, un signal vidéo **DOIT ÊTRE** présent ou la TV s'éteindra.

Aucun son

- Vérifiez les touches de **VOLUME**.
- Vérifiez la touche **MUTE** de la télécommande.
- Si vous essayer de brancher un équipement auxiliaire, vérifiez les connexions de prises audio.

Aucun signal AV

- Vérifiez si les prises femelles AV et S-vidéo sont branchées simultanément. S'ils le sont, débranchez la prise femelle S-vidéo. Le signal AV prévaut automatiquement sur le signal S-vidéo si les deux prises femelles sont branchées simultanément.

Si la couleur S-VHS devient pâle

- Débranchez la prise femelle de la connexion S-vidéo. Rebranchez lentement la prise femelle S-vidéo de la TV à la prise femelle du VCR.

La TV produit seulement un son MONO

- En utilisant la boîte de connexion avec des connexions de type RF, le signal d'entrée de la boîte de connexion sera produit en **MONO** seulement.
- Vérifiez le réglage du contrôle de son. Changez le réglage à stéréo.

La télécommande ne fonctionne pas

- Vérifiez les piles. Mettez une pile au lithium dans la télécommande. Assurez-vous que les extrémités des piles sont alignées telles qu'indiquées à l'intérieur du compartiment de la pile.
- Nettoyez la télécommande et la fenêtre du capteur de la télécommande de la TV.
- Vérifiez le cordon électrique de la TV. Débranchez la TV, attendez 10 secondes, puis réinsérez la fiche dans la prise de courant et appuyez sur le bouton **POWER** de nouveau.
- Assurez-vous que le fusible n'est pas sauté sur la bande d'alimentation AC, si il y en a une qui est utilisée.
- Vérifiez que la prise de courant de la TV n'est pas reliée à un interrupteur mural.
- Assurez-vous que la télécommande est en mode de fonctionnement correct.
- Assurez-vous que la télécommande est pointée à la fenêtre du capteur de la télécommande de la TV. Voir la page 2 du guide de démarrage rapide pour plus de détail.

La TV affiche le mauvais canal ou aucun canal supérieur à 13

- Répétez la sélection des canaux.
- Ajoutez les numéros de canaux désirés (en utilisant la commande ÉDITER CANAUX) dans la mémoire de la TV.
- Vérifiez pour vous assurez que les **MODES SYNTONISEUR** sont réglés à l'option **CÂBLE** et exécutez la caractéristique d'**AUTO PROGRAM** pour trouver tous les canaux disponibles.



MISE EN GARDE concernant les images stationnaires sur l'écran de TV : Ne laissez pas d'images fixes sur l'écran pour des durées prolongées. Ce peut causer un vieillissement inégal du panneau d'afficheur à cristaux liquides (LCD) L'utilisation normale de la TV doit impliquer le visionnement d'émissions qui bougent ou changent d'images constamment. Ne laissez pas d'images fixes sur l'écran pour des durées prolongées. N'affichez pas les mêmes images trop fréquemment; si vous le faites, des images "fantômes" peuvent être laissées sur l'écran LCD. Les sources possibles d'images stationnaires sont les disques laser, les jeux vidéo, les disques compacts interactifs (CD-i), les disques vidéo numériques (DVD) ou les cassettes vidéo.

Voici certains exemples communs d'images stationnaires :

- les listes de menus DVD de contenu DVD.
- Des barres noires de boîte à lettres apparaissent dans le haut et au bas de l'écran TV lorsqu'un film à écran large (16:9) est visionné sur une TV avec format d'image standard (4:3) . Ceci est disponible avec certains DVD.
- Les images et les tableaux de pointage des jeux vidéo
- Les logos de station de télévision causent un problème s'ils sont brillants et stationnaires. Les graphiques qui bougent ou à bas contraste risquent moins d'endommager l'image à l'écran.
- Un message défilant du marché boursier peuvent apparaître au bas de l'écran de TV s'il y a une émission de nouvelles à la TV.
- Les logos larges de magasinage, les affichages de prix peuvent être brillants et peuvent apparaître constamment pendant l'émission. Ceux-ci sont habituellement au même emplacement sur l'écran de TV.

Emplacement de la TV

- Pour éviter le voilage du boîtier, la décoloration du boîtier et l'accroissement des chances de défaillances de la TV, ne placez pas la TV dans un endroit où les températures peuvent devenir excessivement chaudes (par exemple, au contact direct avec les rayons de soleil ou près d'un appareil de chauffage)
- Permettez un écoulement libre de l'air autour de la TV.

Nettoyage

- Pour éviter le risque d'électrocution, retirer le cordon électrique de la TV de la prise de courant avant de nettoyer.
- Époussetez régulièrement la TV avec un essuie-meubles.
- En nettoyant la TV, prenez soin de ne pas graffier ou d'endommager la surface de l'écran. Évitez de porter des bijoux ou d'utiliser un produit abrasif. N'utilisez pas d'agents nettoyants domestiques. Essayez l'écran avec un linge propre humidifié d'eau. Faites des mouvements verticaux réguliers et légers du nettoyage.
- Aspirez occasionnellement les bouches d'aération à l'arrière de la TV.
- N'utilisez jamais de solvants, de pulvérisateur d'insecticides ou de tout autre produit chimique sur ou à proximité du boîtier. Ils peuvent tacher le boîtier de façon permanente.



B	
Bienvenue et inscription de votre nouveau téléviseur . . .	2
C	
Code d'accès de la fonction de verrouillage automatique	20
Commande de édition de canaux (pour ajouter ou supprimer des canaux)	9
Commandes de l'image du PC	27
Commandes du menu image du téléviseur	17
Commandes du menu son du téléviseur	18
Commande du mode tuner	7
Commandes du son du PC	28
Conseils de dépannage	31
Contrôle automatique de l'image	16
Contrôle automatique du son	16
Contrôles du menu du minuteur	15
Contrôle de navigation	25
F	
Fonctionnement de base du téléviseur et de la télécommande	13
G	
Garantie limitée	35
I	
Index	33
Installer le téléviseur ACL au mur	12
INSTRUCTIONS IMPORTANTES EN MATIÈRE DE SÉCURITÉ	3
P	
PRÉCAUTIONS	4
Programmation automatique (régler les canaux)	8
Programmation de la fonction de verrouillage automatique	21
Programmer le mode PC	30
Présentation de la TV LCD	11
R	
Réglage de la langue	6
Réinitialisation selon les paramètres du fabricant	10
Réglementation	34
S	
Soin et nettoyage	32
Sous-titres codés	26
T	
Table des matières	5
Télécommande	14
U	
Utiliser le format d'image	24
Utiliser le mode d'incrustation d'images du PC	29
V	
Verrouillage automatique	19
Verrouillage automatique – Classification des émissions de télévision	23
Verrouillage automatique – Classification des films	22



COMMISSION FEDERALE DE LA COMMUNICATION (FCC DECLARATION)



Cet équipement a été testé et déclaré conforme aux limites des appareils numériques de class B, aux termes de l'article 15 Des règles de la FCC. Ces limites sont conçues de façon à fournir une protection raisonnable contre les interférences nuisibles dans le cadre d'une installation résidentielle. CET appareil produit, utilise et peut émettre des hyperfréquences qui, si l'appareil n'est pas installé et utilisé selon les consignes données, peuvent causer des interférences nuisibles aux communications radio. Cependant, rien ne peut garantir l'absence d'interférences dans le cadre d'une installation particulière. Si cet appareil est la cause d'interférences nuisibles pour la réception des signaux de radio ou de télévision, ce qui peut être décelé en fermant l'équipement, puis en le remettant en fonction, l'utilisateur pourrait essayer de corriger la situation en prenant les mesures suivantes:

- Réorienter ou déplacer l'antenne de réception.
- Augmenter la distance entre l'équipement et le récepteur.
- Brancher l'équipement sur un autre circuit que celui utilisé par le récepteur.
- Demander l'aide du marchand ou d'un technicien chevronné en radio/télévision.



Toutes modifications n'ayant pas reçu l'approbation des services compétents en matière de conformité est susceptible d'interdire à l'utilisateur l'usage du présent équipement.

N'utiliser que des câbles RF blindés avec ame en ferrite pour les connections avec des ordinateurs ou périphériques.



**Un (1) an sur la main d'oeuvre et Un (1) an sur les pièces et
Un (1) an sur la réparation d'un afficheur**

PHILIPS garantit ce produit contre tout défaut de matière et de main d'oeuvre, sous réserve de toutes les conditions énoncées, comme suit :

PREUVE D'ACHAT : Vous devez fournir une preuve de la date d'achat afin de bénéficier du service de réparation pour votre produit. Un reçu ou tout autre document faisant preuve de la date d'achat du produit et du détaillant agréé est considéré comme une preuve d'achat.

COUVERTURE:

(S'il est déterminé que le produit est défectueux)

MAIN D'OEUVRE : Pour une période de un (1) an à partir de la date d'achat, Philips s'engage, à son choix, à réparer ou à remplacer le produit gratuitement, ou à rembourser les frais de main d'oeuvre du centre de service agréé Philips. Suivant cette période de un (1) an, Philips ne sera plus responsable d'aucun frais encourus.

PIÈCES : Pour une période de un (1) an à partir de la date d'achat, Philips fournira, gratuitement, des pièces de rechange neuves ou remises à neuf en échange des pièces défectueuses. Un centre de réparation agréé Philips effectuera le démontage et le montage des pièces pour une période de un (1) an.

AFFICHEUR : Pour une période de un (1) an à partir de la date d'achat, Philips fournira, gratuitement, un afficheur actif neuf ou remis à neuf en échange de l'afficheur défectueux. Un centre de réparation agréé Philips effectuera le démontage et le montage des pièces sous la garantie de main d'oeuvre spécifiée.

EXCLUSIONS DE LA GARANTIE

Votre garantie ne couvre pas :

- les frais de main d'oeuvre pour l'installation ou la configuration du produit, le réglage des commandes sur le produit du client ainsi que l'installation ou la réparation du système d'antenne externe au produit.
- la réparation du produit et/ou le remplacement des pièces à cause d'une mauvaise installation, d'un raccordement à une alimentation électrique incorrecte, d'un emploi abusif, d'une négligence, d'un mauvais usage, d'un accident, d'une réparation non autorisée ou de toute autre cause non contrôlable par Philips.

- un produit nécessitant une modification ou adaptation afin de permettre l'utilisation dans tout pays autre que celui pour lequel il était désigné, fabriqué, approuvé et/ou autorisé ou toute réparation du produit endommagé par ces modifications.
- tout dommage au produit lors de l'expédition lorsque celui-ci n'a pas été emballé correctement ou tout frais associé à l'emballage.
- un produit perdu lors de l'expédition sans preuve signée de la réception.
- un produit utilisé à des fins commerciales ou institutionnelles (y compris mais non de façon limitative les fins de location).
- un produit vendu TEL QUEL ou RÉNOVÉ.

POUR OBTENIR UN SERVICE DE GARANTIE AUX ÉTATS-UNIS, À PORTO RICO OU AUX ÎLES VIERGES AMÉRICAINES...

Communiquez avec le centre de service à la clientèle de Philips au : 1-888-PHILIPS (1-888-744-5477)

POUR OBTENIR UN SERVICE DE GARANTIE AU CANADA...

1-800-661-6162 (pour un service en français)
1-888-PHILIPS (1-888-744-5477) - (pour un service en anglais ou en espagnol)

LA RÉPARATION OU LE REMPLACEMENT CONFORMÉMENT À CETTE GARANTIE CONSTITUE LE SEUL REMÈDE POUR LE CONSOMMATEUR. PHILIPS N'EST AUCUNEMENT RESPONSABLE DE TOUT DOMMAGE ACCESSOIRE OU INDIRECT RÉSULTANT DE LA VIOLATION DE TOUTE GARANTIE EXPRESSE OU IMPLICITE SUR CE PRODUIT. SAUF DANS LA MESURE INTERDITE PAR LES LOIS APPLICABLES, TOUTE GARANTIE IMPLICITE DE QUALITÉ LOYALE ET MARCHANDE OU D'UTILITÉ PARTICULIÈRE DU PRODUIT EST LIMITÉE DANS LE TEMPS À LA DURÉE DE CETTE GARANTIE.

Certains états ne reconnaissent pas l'exclusion ou la limitation de la responsabilité pour dommages indirects ou accessoires, ou autorisent des limitations sur la durée d'une garantie implicite, il est donc possible que les limitations ou exclusions mentionnées ci-dessus soient sans effet dans votre cas. En outre, si vous concluez une entente de contrat de service avec la société PHILIPS dans les quatre-vingt-dix (90) jours suivant la date d'achat, la limitation sur la durée de la garantie implicite ne s'applique pas.

Cette garantie vous confère des droits découlant de la loi particulière. Vous avez d'autres droits qui diffèrent d'une province ou d'un État à l'autre.