

PHILIPS



PTV

21 PT 351A



PHILIPS

Présentation

Le TV/VIDEO (TV + magnétoscope) est simple d'utilisation. Vous pouvez donc utiliser la fiche récapitulative de consultation pour obtenir une brève explication des touches de la télécommande.

Pour des informations détaillées concernant toutes les fonctions vous devez lire ce manuel.

- Un cercle avant une phrase indique que vous devez faire quelque chose.
- ▷ Une flèche avant une phrase indique le résultat de ce que vous avez fait.

Le texte en marge (comme celui-ci) fournit des informations supplémentaires.

Index

Préparation	2
Installation - Mémorisation des programmes TV	4
Usage quotidien du TV/VIDEO	6
Usage spécial du TV/VIDEO	11
Fonctions spéciales	14
Fonctions spéciales du magnétoscope	17
Touches et afficheur sur le TV/VIDEO	22
Télétexte	24
Mémorisation manuelle	26
Autres possibilités de branchement	28
Nettoyage du TV/VIDEO	29
Avertissements	30

Informations écologiques

Votre téléviseur contient des matériaux qui peuvent être recyclés.

A la fin de la vie de votre téléviseur des maisons spécialisées assurent la séparation et le recyclage des matières premières, réduisant ainsi au minimum la quantité de matériaux à envoyer aux décharges.

Veillez vous informer sur les dispositions en vigueur dans votre pays pour vous débarrasser de votre vieux téléviseur.

Préparation

Avant de commencer

Après l'achat nous vous recommandons d'attendre 1 - 2 heures avant d'utiliser les fonctions du magnétoscope, ceci pour éviter d'éventuels dommages à la bande causés par l'humidité qui pourrait exister à l'intérieur du TV/VIDEO.

Mise en place du TV/VIDEO

- Placez le TV/VIDEO sur une surface solide. Laissez un espace d'au moins 5 cm tout autour de l'appareil pour la ventilation.

Pour prévenir toute situation dangereuse ou tout défaut de fonctionnement, ne placez pas d'objet sur le téléviseur.

Pour garantir une bonne qualité du son, assurez-vous qu'il y ait un espace suffisant autour du TV/VIDEO.

- Le cas échéant, ôtez la feuille de protection de l'écran/display/couvercle.

Contrôle de la tension secteur

Ce TV/VIDEO nécessite une tension de secteur de 220/240V ~50Hz. Consultez votre revendeur si la tension du secteur est différente.

Ouverture de la trappe

- Pour ouvrir la trappe, appuyez sur la touche **open** située à droite de la trappe.
- Derrière la trappe, vous trouverez les touches de commandes du TV/VIDEO et le compartiment pour la cassette vidéo.

La télécommande vous permet de commander la presque totalité des fonctions TV/VIDEO. Pour extraire une cassette il faut utiliser la touche d'éjection (eject) ▲ du clavier.

Branchements

Branchement de l'antenne

- Insérez la fiche d'antenne dans la prise d'antenne à l'arrière du TV/VIDEO.

Branchement du TV/VIDEO à la tension secteur

- Insérez la fiche d'alimentation dans la prise secteur murale.

Branchement d'appareils externes

Consultez le chapitre "Possibilités de branchement supplémentaire" (pag. 28) si vous désirez brancher un appareil externe (par ex. un second magnétoscope, décodeur, etc) ou si vous voulez brancher le TV/VIDEO à votre chaîne audio).

Préparation de la télécommande

- Otez le couvercle masquant les piles.
- Introduisez 2 piles, comme indiqué, dans le compartiment piles.
- Remettez le couvercle des piles.

Les piles fournies avec votre télécommande ne contiennent pas de métaux lourds tels que le mercure et le cadmium. Dans certains pays il n'est pas possible de jeter les piles usagées avec les ordures ménagères. **Veillez vous informer sur les lois en vigueur dans votre pays concernant le ramassage des piles usagées.**

La télécommande est munie d'un interrupteur spécial interne et automatique qui a pour objet de rendre fonctionnelle, uniquement les touches situées sur la face de la télécommande utilisée (dirigée vers le haut). Si par inadvertance est enfoncée une touche située sur la partie inférieure, elle restera sans effet.

Pour optimiser le fonctionnement de la télécommande utilisez-la en position horizontale.

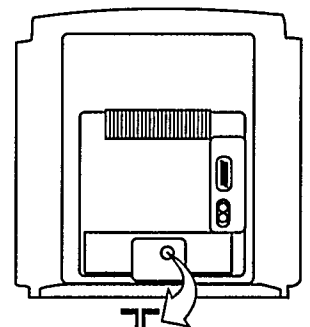
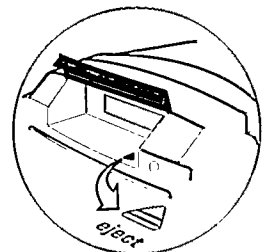
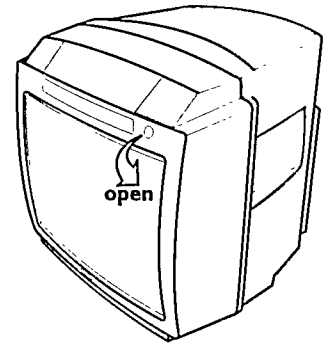

Mise en service

Si le courant a été coupé l'afficheur pourrait de ce fait clignoter indiquant par là que l'heure et la date ne sont pas correctes (consulter "Réglage de l'heure et de la date" à la page 4).

Si l'écran ne s'allume pas, le téléviseur est encore en Position Veille. Une lumière rouge s'allume.

Appuyez sur une touche chiffrée de la télécommande pour mettre en service le téléviseur. La lumière rouge devient verte.

- Appuyez sur l'interrupteur d'allumage ① sur le côté gauche du TV/VIDEO.
- ▶ L'afficheur indiquera l'heure et l'écran du téléviseur s'allumera.

Attention!

*Il y a une différence entre mise en Veille (ou standby) et Arrêt au moyen de la touche Power. La mise en Veille désactive **complètement** les parties TV de l'appareil, mais celui-ci permet encore l'enregistrement programmé au moyen de la Programmation. Au cas où l'arrêt du téléviseur est effectué avec la touche Power, le magnétoscope est également éteint et l'enregistrement programmé au moyen de la Programmation ne peut pas être effectué. L'arrêt avec la touche Power ne doit être effectué qu'en cas d'absences prolongées (par ex. vacances). **Ne coupez jamais le courant (extinction) lorsque le magnétoscope est en cours de lecture, enregistrement ou en pause. Après quelques jours cela pourrait endommager la bande de la vidéocassette.***

Les deux fonctions sont décrites dans le chapitre "Usage quotidien du TV/VIDEO" (page 6).

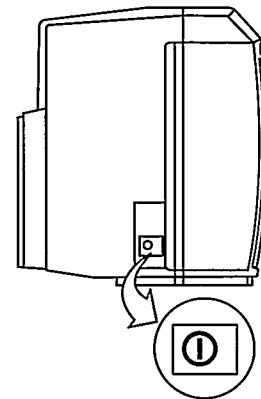

Comment utiliser les menus

A l'aide des menus, vous pouvez vous servir de fonctions spéciales, modifier les réglages de l'image et du son, vous serez guidés, par exemple dans la procédure de l'installation, de la programmation d'un enregistrement, etc.

Comment activer les menus

- Appuyez sur la touche relative au menu, par ex. **image**, **son**, etc.
- ▶ Le menu sélectionné apparaît.

A l'exception du menu d'installation, vous pouvez accéder à un autre menu. Programmation Aujourd'hui et le menu Programmation peuvent être activés même si le téléviseur est en Position Veille.

Comment désactiver les menus

- Appuyez à nouveau sur la même touche du menu ou appuyez sur une touche d'un autre menu.
- ▶ Le menu est désactivé ou le nouveau menu sélectionné apparaît.

Comment sélectionner les critères du menu

Dans chaque menu vous trouverez une liste de critères que vous pouvez sélectionner. Vous pouvez utiliser une fonction donnée (par ex. verrouillage) ou changer un réglage de cette fonction (par ex. changer le réglage de la couleur).

- Les critères du menu sont sélectionnés et confirmés en appuyant sur **OK**.
En appuyant sur ▼ ou ▲ (curseurs en bas ou en haut) vous pourrez sauter d'un critère à l'autre.

Comment changer les réglages du menu

En plus des critères du menu, vous verrez les derniers réglages programmés.

- Les réglages entre <...> peuvent être changés en appuyant sur ◀ ou ▶ (curseur gauche ou droite). Les réglages sans les parenthèses peuvent être changés directement avec les chiffres de 0 à 9.
- Appuyez toujours sur la touche **OK** pour activer ou confirmer le réglage.
- ▶ Le critère suivant est automatiquement mis en évidence.

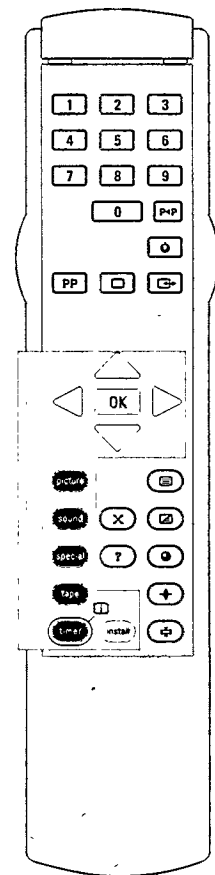

Installation

Mémorisation des programmes télévisés

Utilisez ▼ ou ▲ pour sélectionner les critères du menu.

Utilisez ◀ ou ▶ pour modifier les réglages.

Pour éteindre le menu d'installation: appuyez à nouveau sur la touche **install**.

Les langages disponibles sont les suivants: Anglais, Allemand, Français, Italien, Hollandais, Espagnol, Portugais et Suédois.

Avez-vous sélectionné la langue erronée?

Appuyez sur ▼ ou ▲ pour retourner au menu Langage et sélectionnez la langue correcte.

Appuyez sur **OK** pour confirmer.

Pour les codes **B, CH, F** et « **tous** » (PAL BG pour l'Europe de l'Ouest et SECAM/L/L pour la France) 2 systèmes TV seront disponibles. Pour tous les autres pays seul un système sera disponible (Europe de l'Ouest).

Si la tension a été coupée, l'afficheur clignotera pour avvertir que l'heure et la date ne sont pas exactes. L'afficheur cessera de clignoter lorsque vous aurez confirmé l'heure et la date avec la touche **OK**.

Activez le menu installation

- Appuyez sur la touche **install** sur la télécommande.
- ▶ Le menu installation apparaît dans la langue établie par l'usine. Le premier critère (**langage**) est mis en évidence.

Suivez à présent attentivement les opérations de 1 à 4.

1. Sélection du langage pour les menus

Vous pouvez sélectionner le langage souhaité pour les menus ainsi que pour les messages qui peuvent apparaître.

- Sélectionnez le langage préféré.
- Appuyez sur la touche **OK** pour confirmer, le critère suivant du menu est mis en évidence.
- ▶ Dorénavant tous les menus (ou les messages) apparaîtront dans le langage sélectionné.

2. Sélection du Pays où vous vous trouvez

Valable seulement pour les téléviseurs dotés de multisystème. Si le critère **Pays** n'apparaît pas sur votre menu, passez au point 3.

Tous les Pays ne transmettent pas les programmes télévisés de la même manière. Nous parlons de différents systèmes de télévision. Si le Pays a été sélectionné correctement, tous les programmes télévisés seront trouvés plus rapidement et de façon automatique.

- Sélectionnez **Pays**.
- Sélectionnez le code pour le Pays où vous trouvez.

Les Pays que vous pouvez sélectionner sont: **A, B, CH, D, DK, E, F, GB, I, IR, L, N, NL, P, S, SF** ou « **tous** ».

Les lettres indiquent le code du Pays utilisé pour les plaques d'immatriculation automobiles. « **tous** » indique que la plupart des pays européens peuvent être reçus.

- Appuyez sur la touche **OK** pour confirmer et sélectionner le critère suivant.

3. Réglage de l'heure et de la date

Les réglages exacts de l'heure et de la date sont nécessaires pour permettre au magnétoscope d'enregistrer pendant que vous regardez la télévision. L'heure et la date peuvent être rappelées sur l'écran lorsque vous regardez la télévision. Appuyez sur la touche ● de la télécommande.

Le menu installation doit être présent à l'écran. Dans le cas contraire, appuyez sur la touche **install**.

- Contrôlez que l'heure et la date indiqués dans le menu sont exactes.

Exactes?

- Appuyez sur la touche **install** pour désactiver le menu installation.

Pas exactes ou l'afficheur clignote?

- Sélectionnez l'heure dans le menu installation. Utilisez les touches chiffrées de 0...9 pour composer l'heure exacte (heures et minutes). Vous pouvez aussi utiliser les touches ◀ ou ▶ s'il est nécessaire de faire de petites corrections.
- Appuyez sur la touche **OK** pour confirmer.
- ▶ Le critère suivant est mis en évidence.
- Utilisez les touches chiffrées de 0...9 pour composer la date. Vous pouvez aussi utiliser les touches ◀ ou ▶ s'il est nécessaire de faire de petites corrections.
- Appuyez sur la touche **OK** pour confirmer.

Prêt...

- Appuyez sur la touche **install** pour désactiver le menu installation.

Pays	<tous>
Heure	13:44
Date (jj.mm.aaaa)	07.12.1993
Recherche pour tous les progr.	<non>
Mémorisation manuelle	<non>

4. Recherche pour tous les programmes

Un maximum de 50 programmes peut être mémorisé dans la mémoire du TV/VIDEO.

- Sélectionnez **Recherche pour tous les programmes** et mettre **oui**.
- Appuyez sur la touche **OK** pour commencer la recherche.
- ▷ L'affichage suivant apparaît sur l'écran:
 - ▷ La recherche pour tous les programmes démarre automatiquement.
 Pendant que le TV/VIDEO est en train de rechercher et lorsque les programmes sont trouvés, la barre devient de plus en plus longue. Le nombre indique le nombre total des programmes trouvés.
- ▷ Lorsque tous les programmes sont trouvés l'écran suivant apparaît.

*Si vous désirez interrompre la recherche appuyez sur la touche **install** ou .*

RECHERCHE POUR TOUS LES PROGR.

Patiencez, vous obtiendrez un message durant la recherche.

Programmes trouvés: 26

5. Mémorisation de tous les programmes trouvés

Suivez les instructions de a. à c. décrites ci-dessous pour mémoriser les programmes. Vous pouvez mémoriser dans la séquence que vous préférez. Nous vous conseillons de noter les programmes et les numéros sous lesquels vous les avez mémorisés.

Attention!



Exécutez toutes ces opérations jusqu'à ce que tous les programmes soient mémorisés.

Si vous interrompez la procédure de mémorisation, les programmes qui restent ne seront pas mémorisés et vous devrez recommencer à partir du point 3.

a. Utilisez < ou > pour sélectionner un programme.
 b. Utilisez 0..9 pour sélectionner un no. de programme.
 c. Appuyez sur OK pour mémoriser.
 No. de prog.: 1
 Fréquence: 450.99 Mhz

*Si vous désirez arrêter la mémorisation appuyez à nouveau sur la touche **install**.*

Si vous trouvez une réception meilleure pour un programme déjà mémorisé, sélectionnez à nouveau le numéro de ce même programme et mémorisez-le sous le même numéro.

- a. Utilisez ◀ ou ▶ (touches curseur) pour sélectionner un programme que vous voulez mémoriser.
 - ▷ Sur l'écran apparaît le programme transmis. Pour vous aider à reconnaître le programme vous pouvez:
 - Oter le menu en maintenant appuyé la touche .
 - Regarder le télétexte de ce programme en maintenant appuyé la touche .
 - Comparer la fréquence de ce programme à celle qui apparaît dans la liste fréquence-programme de votre région.
- b. Utilisez les touches chiffrées 0...9 pour sélectionner le numéro de programme que vous voulez attribuer à ce programme (de 0 à 49).
 - ▷ Le numéro de programme apparaît sur l'écran.
- c. Appuyer sur la touche **OK** pour mémoriser.
 - ▷ **Mémorisé** apparaît.

Mémorisation des autres programmes

- Répétez les opérations de a. à c.

Prêts?

- Appuyez une fois sur la touche **install** pour retourner au menu installation **ou bien**
- appuyez deux fois sur la touche **install** pour désactiver le menu installation.

Si dans l'avenir peut être reçu un autre programme télévisé, vous pouvez répéter la procédure décrite ci-dessus ou suivre les instructions du paragraphe "Mémorisation manuelle" (pag. 26) pour rechercher et mémoriser un seul programme télévisé. La "Mémorisation manuelle" est aussi utilisée pour indiquer si un décodeur a été branché (page 27) par ex. pour la réception de Canal+ - Tele+.

Si vous désirez utiliser un décodeur, voyez le paragraphe "Mémorisation manuelle" (page 26).

Usage quotidien du TV/VIDEO

Marche/Arrêt

Attention!

Il y a une différence entre mise en Veille (ou Stanby) et Arrêt au moyen de la touche Power. La mise en Veille désactive **complètement** les parties TV de l'appareil, mais celui-ci permet encore l'enregistrement programmé au moyen de la Programmation. Au cas où l'arrêt est effectué avec la touche Power, le magnétoscope aussi est éteint et l'enregistrement programmé au moyen de la Programmation ne peut pas être effectué. L'arrêt avec la touche Power ne doit être effectué qu'en cas d'absences prolongées (par ex. vacances). Les réglages de l'heure et de la date, mémorisés dans la mémoire, sont alors perdus et doivent être reprogrammés lorsque l'appareil est rallumé. Voir le paragraphe précédent "Réglage de l'heure et de la date".

Réglez à nouveau l'heure et la date si l'afficheur clignote (page 4).

Si l'écran reste obscur, le téléviseur est en position veille. Passez au paragraphe "Mise en service du téléviseur ou du magnétoscope".

- Appuyez sur l'interrupteur d'alimentation  sur le côté gauche du TV/VIDEO.
- ▷ L'écran s'allume.

Mise en fonctionnement du TV ou du magnétoscope

Mise en fonctionnement du TV

- Tournez la commande rotative — P + dans le sens horaire ou antihoraire.
- ▷ Le dernier programme sélectionné apparaît.

Activation du magnétoscope

- Introduisez une cassette (ou appuyez sur wind, rewind ou play).
- ▷ Le magnétoscope démarrera automatiquement (ou la fonction choisie commencera).
- ▷ Sur l'afficheur apparaît: —:— l'indication du compteur du temps restant ou du temps utilisé (voir page 17).

Vous pouvez aussi appuyer sur une touche chiffrée (sur l'autre côté de la télécommande) pour allumer le téléviseur.

Mise en veille du TV ou du magnétoscope

Mise en veille du TV

- Appuyez sur la touche .
- ▷ Le téléviseur passe en position veille, la lumière rouge de veille s'allume.

Mise en veille du magnétoscope

- Appuyez sur la touche **pause/stop** quand le magnétoscope est en pause. Appuyez deux fois sur la touche quand le magnétoscope est dans une autre fonction.
- ▷ Les opérations du magnétoscope seront annulées, sauf les enregistrements programmés (dans ce cas utilisez les menus).

Le magnétoscope est en pause quand —:— o temps restant ou utilisé apparaît sur l'afficheur.

Le magnétoscope est en stop quand l'afficheur indique l'heure ou lorsqu'il est éteint.

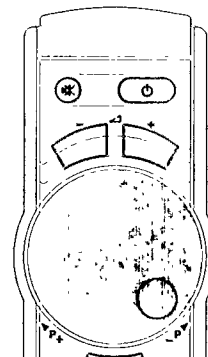

Fonctions quotidiennes du TV

Sélection des programmes télévisés

- ▷ Tournez la commande tournante — P + dans le sens horaire ou antihoraire.
- ▷ Si vous la tournez lentement, les programmes apparaîtront un par un.
- ▷ Si vous la tournez rapidement, les numéros de programme tourneront rapidement en avant ou en arrière. Quand vous arrêtez la commande tournante, le programme sélectionné apparaît.



Au cas où le numéro de programme devrait être visible sur l'écran, consultez le paragraphe "Affichage continu du numéro de programme" à la page 15.

Après le numéro de programme 49 apparaît EXT suivi du numéro de programme 0.

Réglage du volume

- Appuyez sur — ▲ +.

Suppression du son

- Appuyez sur la touche .
- ▷ Arrêt son apparaît sur l'écran.
- Appuyez à nouveau sur  (ou — ▲ +).
- ▷ Le son revient.

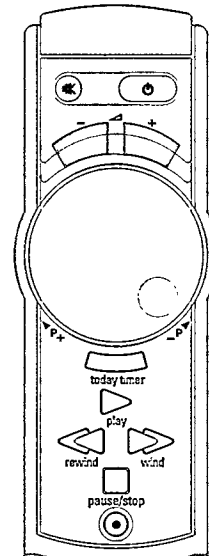

Fonctions quotidiennes du magnétoscope

Introduction d'une cassette

- Tenez une cassette vierge ou déjà enregistrée avec l'étiquette tournée vers vous et la fenêtre en avant. Introduisez la cassette dans la fente du magnétoscope.
- Poussez à nouveau la cassette dans le centre jusqu'à ce qu'elle soit tirée automatiquement vers l'intérieur.
- ▷ Le magnétoscope est alors prêt à être utilisé.
- ▷ Quand la cassette a été introduite, l'afficheur indique d'abord ":-:" et la lettre "L" (pour le temps restant) ou "U" (pour le temps utilisé). Après quelques secondes de mouvement de la bande, l'afficheur indique la position du compteur de bande en heures et minutes.

N'introduisez pas la cassette si le TV/VIDEO est éteint.

N'éteignez pas le TV/VIDEO quand est introduite une cassette.

Voir le paragraphe "Menu Bande" (page 17) pour sélectionner le type correct de cassette ou pour indiquer si vous voulez voir le temps disponible ou écoulé sur la bande.

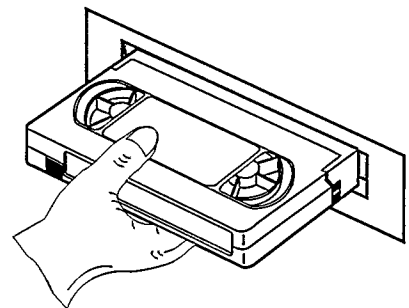

Pour enregistrer une image externe, allumez et mettez en route l'appareil externe. Normalement les images apparaissent automatiquement sur l'écran. Dans le cas contraire appuyez sur la touche  (sur le côté spécifique de la télécommande).

Si la bande arrive à la fin pendant l'enregistrement, la cassette sera expulsée. Si vous introduisez une cassette protégée, le message **Cassette protégée** apparaît (voir page 21 "Protection d'effacement").

Si vous laissez le magnétoscope en mode PAUSE plus de 2 minutes, le magnétoscope s'éteindra automatiquement.

Si la bande arrive à la fin pendant la lecture, la bande se rebobine automatiquement jusqu'au début.

Le magnétoscope est arrêté lorsque l'afficheur indique l'heure ou qu'il est éteint.

Enregistrement direct

En utilisant l'enregistrement direct, vous enregistrerez toujours le programme qui était présent à l'écran ou moment où vous avez démarré l'enregistrement, le programme télévisé ou les images d'un appareil externe que vous étiez en train de regarder. Durant l'enregistrement, vous effacez les programmes préalablement enregistrés sur la bande.

- Introduisez une cassette non protégée.
- Sélectionnez le programme que vous voulez enregistrer.
- Appuyez sur ● (rouge) sur la télécommande.
- ▷ Le voyant rouge **recording** s'allumera.
- ▷ Si la bande est au début, l'afficheur indique: "-:—" ou la position exacte du compteur.
- ▷ Le numéro de programme en cours d'enregistrement apparaît en rouge sur l'écran pour quelques secondes ou de façon continue (voir page 15).

Pause de l'enregistrement

- Appuyez une fois sur **pause/stop**.
- ▷ L'afficheur indique encore la position du compteur de la bande, l'afficheur indique le temps utilisé "U" ou le temps restant "L".

Arrêt de l'enregistrement

- Appuyez deux fois sur **pause/stop**.
- ▷ Le magnétoscope passe en position veille. L'afficheur indique l'heure courante ou n'indique rien (s'il est éteint).

Lecture d'une cassette déjà enregistrée

- Appuyez sur la touche **play**.
- ▷ Le téléviseur et le magnétoscope se mettent automatiquement en service (s'ils ne sont pas déjà en service) et les images apparaissent. Le voyant vert **play** s'allume.

Arrêt de la lecture

- Appuyez deux fois sur **pause/stop** pour faire passer le magnétoscope en mode veille.

Pause/stop

Selon les fonctions sélectionnées, la touche **pause/stop** a des effets différents

a. Pause

En utilisant le mode pause vous pouvez relier deux enregistrements de la meilleure façon possible.

- Appuyez une fois sur **pause/stop**.
- ▷ Toutes les fonctions de lecture s'interromperont (pause). L'afficheur indique encore la position du compteur de la bande.

b. Stop

- Appuyez deux fois sur **pause/stop**, la fonction de lecture s'arrête, le magnétoscope passe en mode veille.

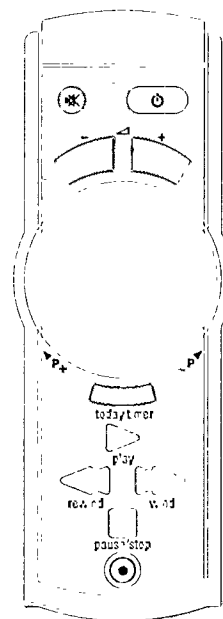

Bobinage rapide (wind)

Utilisez wind pour aller rapidement à une certaine position de la bande.

- Appuyez une fois sur **pause/stop** pour interrompre tout mouvement de la bande.
- Appuyez sur **wind**.
- ▷ La bande se déroulera à vitesse élevée. Si le TV est en fonctionnement, l'écran indiquera le programme que vous êtes en train de regarder. L'afficheur indique la position du compteur de la bande et le voyant vert **play/wind** s'allume.

Interruption du bobinage rapide

- Appuyez une fois sur **pause/stop** dès que la position demandée de la bande apparaît.

Rebobinage rapide (rewind)

Utilisez rewind pour retourner rapidement à une certaine position de la bande.

- Appuyez une fois sur **pause/stop** pour interrompre tout mouvement de la bande.
- Appuyez sur **rewind**.
- ▷ La bande se rebobinera à une vitesse élevée. Si le TV est en fonctionnement, l'écran indique le programme que vous étiez en train de regarder. L'afficheur indique la position du compteur de la bande et la lumière verte de **rewind** s'allume.

Interruption du rebobinage rapide

- Appuyez une fois sur **pause/stop** dès que la position demandée de la bande apparaît.

Recherche de l'image en avant

Utilisez cette fonction pour chercher rapidement un certain passage sur la bande.

- Appuyez sur la touche **play**.
- Appuyez sur **wind** autant de fois qu'il est nécessaire pour sélectionner une vitesse en avant.
- ▷ La bande sera lue en avant rapidement sans le son. L'afficheur indique la position du compteur.

Interruption de la recherche de l'image en avant

- Appuyez sur **play** ou **pause/stop** dès que vous avez trouvé le passage désiré.

Recherche de l'image en arrière

Utilisez cette fonction pour chercher rapidement un certain passage sur la bande.

- Appuyez sur **play**.
- ▷ Le voyant vert **play/wind** s'allume.
- Appuyez une fois **rewind**.
- ▷ Vous voyez l'image arrêtée.
- ▷ Appuyez encore une fois sur **rewind**.
- ▷ Le voyant vert **rewind** s'allume.
- ▷ L'afficheur indique la position du compteur.

Interruption de la recherche de l'image en arrière

- Appuyez sur **play** ou **pause/stop** dès que vous avez trouvé le passage désiré.

Lorsque la bande arrive à la fin en mode bobinage rapide, le magnétoscope s'arrêtera automatiquement.

Quand la bande revient au début en mode rebobinage rapide, le magnétoscope s'arrêtera automatiquement.

La qualité de l'image peut être altérée pendant la recherche de l'image. Cela ne signifie pas, pour autant que l'enregistrement est endommagé.

Pour modifier la vitesse de recherche d'un pas vous pouvez aussi appuyer une fois sur rewind ou wind.

Si le TV/VIDEO est en position veille et que vous appuyez sur Timer Today le TV/VIDEO s'allumera en affichant le menu correspondant.

Désactivation du menu Programmation Aujourd'hui: appuyez à nouveau sur **Programmation Aujourd'hui**.

Il est possible d'utiliser aussi les curseurs ▼ ou ▲ pour sélectionner un critère du menu. Il est possible d'utiliser aussi les curseurs ◀ ou ▶ (ou appuyez sur une touche chiffrée de 0...9) pour modifier un réglage du menu.

Programmation aujourd'hui

Vous pouvez programmer rapidement un enregistrement vidéo qui devra commencer aujourd'hui (avant minuit).

- Introduisez une cassette non protégée dans le magnétoscope et bobinez ou rebobinez la bande à la position où l'enregistrement devra commencer.

Mise en service du menu programmation aujourd'hui

Contrôlez si le magnétoscope se trouve en position Veille (désactivé). Le magnétoscope se trouve en position Veille quand le display indique l'heure courante. Si le magnétoscope n'est pas en position Veille appuyez une ou deux fois sur la touche **pause/stop**.

- Appuyez sur **today timer**.
 - ▷ Le menu programmation aujourd'hui apparaît.
 - ▷ **Programme** est mis en évidence.
- Appuyez sur ◀ — ou + pour sélectionner un poste du menu.
- Utilisez la commande tournante pour sélectionner le programme à enregistrer.
- Appuyez sur ◀ — ou + pour sélectionner le critère suivant, **l'heure de début**.
- Programmer l'heure de début avec la commande tournante.
- Appuyez sur ◀ — ou + pour sélectionner le critère suivant, **l'heure de fin**.
- Programmer l'heure de fin avec la commande tournante.
- Mettez **programmation** sur marche.
- Appuyez sur **today timer**.
 - ▷ Le voyant vert **today timer** s'allume.

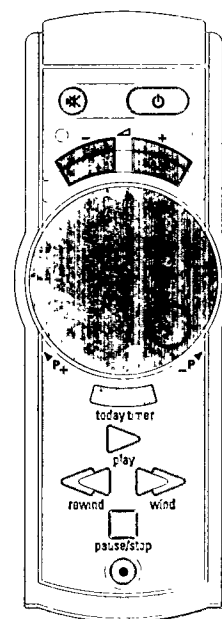

NOTES:

- Avant le début de l'enregistrement, vous pouvez encore utiliser le magnétoscope (utilisation manuelle). Assurez-vous toutefois qu'à l'heure de début de l'enregistrement, le magnétoscope ne soit pas en fonctionnement.

- Le message **enregistrement programmé** apparaît même si vous donnez une commande qui ne peut pas être exécutée pendant l'enregistrement programmé.

- Si vous voulez programmer un enregistrement après minuit, voir le paragraphe "Programmation" (page 18).

- Le numéro de programme en cours d'enregistrement est affiché en rouge. (Si le numéro de programme est affiché de façon continue, voir à la page 15).

Si l'enregistrement ne peut pas être exécuté le voyant du timer clignotera. Ceci se produit lorsque:

- 1- Vous êtes en train d'utiliser le magnétoscope à l'heure de début ou lorsque le magnétoscope est en pause. Appuyez deux fois sur **pause/stop** pour placer le magnétoscope en position veille et le rendre disponible pour l'enregistrement programmé.
- 2- Vous avez introduit une cassette protégée, le message **cassette protégée** apparaît à l'heure de début de l'enregistrement. Introduisez une cassette non protégée.
- 3- La cassette n'est pas introduite.

Annulation de Programmation aujourd'hui

Vous pouvez annuler la Programmation aujourd'hui avant ou pendant l'enregistrement seulement de la façon suivante:

- Appuyez sur **today timer** pour rappeler le menu de la programmation du jour.
- Appuyez sur **—** ou **+** pour sélectionner un poste du menu.
- Sélectionnez **Programmation**.
- Réglez-le sur **arrêt** avec la commande tournante.
- Appuyez sur **today timer**.
- ▷ La programmation aujourd'hui s'annulera. Tout enregistrement commencé sera interrompu.

Extraction d'une cassette (eject)

- Appuyez sur **▲** sur le clavier incorporé derrière le couvercle du TV/VIDEO.
- ▷ La cassette sera expulsée.

Chaque fois qu'une cassette est introduite ou enlevée, les têtes de lecture du magnétoscope sont automatiquement nettoyées. De cette façon la qualité de lecture reste optimisée.

Usages spéciaux du TV/VIDEO

Sélection des programmes TV

Sélection directe des programmes télévisés

- Pour sélectionner les numéros de programme à un chiffre (par ex. de 0 à 9), appuyez sur la touche chiffrée correspondante.

ou bien

- Pour sélectionner les numéros de programme à 2 chiffres (par ex. de 10 à 49 ou 01 à 09) appuyez sur les touches chiffrées correspondantes en quelques secondes. Lorsque le premier chiffre a été tapé un petit trait apparaît dans l'angle droite en haut (par ex. 1-). Tant que le petit trait est visible vous pouvez taper le second chiffre.

- ▷ Le programme sélectionné apparaît.

Programme précédent

Vous pouvez zapper entre les deux derniers programmes sélectionnés ou entre un programme télévisé et l'image du magnétoscope (sauf pour EXT).

- Appuyez sur **P◄P**.
- ▷ Le programme sélectionné précédemment apparaît.

Le temps d'introduction avec deux caractères peut être long ou bref. Voyez le paragraphe "Comment changer le temps d'introduction" (page 15). Si le numéro de programme devait rester visible sur l'écran, voir le paragraphe "Affichage continu du numéro de programme" (page 15).

Veille Programmée

Vous pouvez sélectionner une période de temps après laquelle le téléviseur passe automatiquement en mode veille.

Mise en service de la Programmation

- Appuyez sur la touche  autant de fois qu'il est nécessaire pour sélectionner la période de temps (en minutes).
- ▷ A chaque fois que l'on appuie sur cette touche les minutes indiquées diminuent par tranche de 15 min. Le temps sélectionné apparaît en bleu dans la partie centrale, en haut, de l'écran.
- ▷ Le compte à rebours continue jusqu'à ce que soit écoulé le temps sélectionné, après quoi le téléviseur passe en mode veille. La dernière minute du compte à rebours apparaît automatiquement sur l'écran.

Contrôle de la veille programmée

- Appuyez une fois sur la touche .
- ▷ Le temps restant apparaît quelques secondes.

Modification du réglage de la Programmation

- Appuyez sur la touche  autant de fois qu'il est nécessaire pour qu'apparaisse la nouvelle période de temps.
- ▷ La mise en veille se fera à partir du nouveau temps sélectionné.

Désactivation de la veille programmée

- Appuyez sur la touche  autant de fois qu'il est nécessaire pour que le 0 apparaisse.
- ▷ La fonction est annulée.

Visualisation de sources extérieures

Vous pouvez voir les images d'un appareil branché (par ex. un CD Video Player, un second magnétoscope etc). Pour de plus amples informations sur le branchement d'un appareil externe, voir le chapitre "Autres possibilités de branchement" (page 28).

- Mettre en service la source extérieure.
- ▷ Les images apparaîtront automatiquement (lorsqu'on utilise un câble scart). L'indicateur **EXT** apparaît à l'angle droit, en haut de l'écran.

Retour au programme TV

- Arrêtez l'appareil branché.
- ▷ Le programme télévisé apparaît à nouveau.

La séquence après chaque pression est la suivante: 90, 75, 60, 45, 30, 15 ou 0

Les images n'apparaissent pas automatiquement? Appuyez sur  pour sélectionner la source externe.

Le programme TV n'apparaît pas automatiquement? Appuyez sur  pour retourner au programme TV.

Rappel de vos Réglages Préférentiels

Dans la mémoire du TV/VIDEO a été mémorisé un réglage de l'image et du son effectué en usine.
Après avoir changé les réglages du volume, de la couleur, de la lumière ou du contraste, vous pouvez éventuellement rappeler le réglage d'usine.

- o Appuyez sur **PP**.
- Les réglages retourneront aux valeurs mémorisées. Le réglage du volume retournera à la valeur mémorisée pour ce programme.

Réglage de l'image

Avec le menu image pour pouvez programmer les réglages de la lumière, de la couleur ou du contraste.

Activation du menu image

- o Appuyez sur **picture**.
- Le menu image apparaît.
- Le premier réglage est mis en évidence.

Réglage de la lumière

- o Sélectionnez **Lumière**.
- o Faites le réglage.
- o Appuyez sur **OK**.
- o Le réglage suivant est automatiquement mis en évidence.

Réglage de la couleur

- o Sélectionnez **Couleur**.
- o Faites le réglage.
- o Appuyez sur **OK**.
- o Le réglage suivant est automatiquement mis en évidence.

Réglage du contraste

- o Sélectionnez **Contraste**.
- o Faites le réglage.
- o Appuyez sur **OK**.
- o Le réglage suivant est automatiquement mis en évidence.

Réglage du son

Avec ce menu vous pouvez régler ou mémoriser le volume pour le programme en cours ou utiliser la fonction son uniquement.

Activation du menu son

- o Appuyez sur **sound**.
- Le menu son apparaît.
- Le premier critère est mis en évidence.

a. Réglage du volume pour le programme TV en cours

Le volume sonore des programmes télévisés peut différer d'un émetteur à l'autre.
Certains sont plus forts que d'autres. Vous pouvez régler et mémoriser le volume sonore pour ce programme.

- o Sélectionnez **volume**.
- o Réglez le volume.
- o Appuyez sur **OK**.
- o Le critère suivant est automatiquement mis en évidence.

Vous pouvez changer suivant vos convenances personnelles les réglages faits en usine pour l'image et le son. Voir les paragraphes "Réglage du son" (page 13) ou "Fonctions spéciales" (page 14).

*Si vous appuyez sur **PP** pendant la vision d'un enregistrement du magnétoscope, le message **Phase** apparaît. (informations ultérieures au paragraphe "Phase automatique" à la page 21).*

*Désactivation du menu image: appuyez à nouveau sur **picture**.*

Utilisez les curseurs ▼ ou ▲ pour sélectionner un critère du menu. Utilisez les curseurs ◀ ou ▶ pour modifier les réglages.

*Si vous désirez mémoriser les réglages modifiés de l'image, appuyez sur **special** pour activer le menu des fonctions spéciales et mémorisez vos réglages préférés (voir page 15).*

*Désactivation du menu son: appuyez à nouveau sur **sound**.*

Utilisez les curseurs ▼ ou ▲ pour sélectionner un critère du menu. Utilisez les curseurs ◀ ou ▶ pour modifier les réglages.

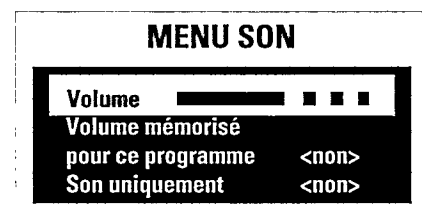
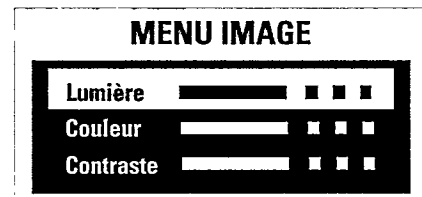

Si vous voulez régler et mémoriser le niveau du volume d'autres programmes, sélectionnez d'abord le programme puis répétez les opérations des points a. et b.

Si vous éteignez puis rallumez le TV/VIDEO le réglage passera sur non.

Si l'heure et la date ne sont pas corrects, vous pouvez les programmer à nouveau. Voir le paragraphe "Réglage de l'heure et la date" (page 4).

b. Mémorisation du volume pour le programme TV en cours

- o Sélectionnez **mémorisation volume** pour ce programme.
- o Modifiez le réglage sur **oui**.
- o Appuyez sur **OK**.
- ▷ **Mémorisé** apparaît sur le menu.
- ▷ Dorénavant, à chaque fois que vous sélectionnez ce programme le son sera reproduit au niveau mémorisé.

Son uniquement

- Cette fonction vous permet d'éliminer les images (son sans image). Vous entendrez seulement le son du programme sélectionné.
- o Sélectionnez **Son uniquement**.
 - o Mettre le réglage sur **oui**.
 - ▷ L'écran de télévision est noir, vous n'entendrez que le son. Le message **Son seulement** apparaît sur l'écran.
 - o Pour voir à nouveau l'image, sélectionner le menu Son et mettre le réglage sur **non**.

Visualisation de l'heure et de la date

- Pendant que vous êtes en train de regarder le programme télévisé, il est possible de rappeler l'heure et la date.
- o Appuyez sur la touche **●**.
 - ▷ Sur l'écran apparaissent l'heure et la date.

Désactivation afficheur d'heure et date

- o Appuyez de nouveau sur la touche **●**.

Fonctions spéciales

Avec le menu des fonctions spéciales vous pouvez commander certaines caractéristiques particulières du TV/VIDEO.

Activation du menu fonctions spéciales

- o Appuyez sur **special**.
- ▷ Le menu des fonctions spéciales apparaît.
- ▷ La première fonction est mise en évidence.

No. de programme	<arrêt>
Affichage heure	<marche>
Mémorisation réglages préf.	<non>
Temps d'intro.	<longue>
Zapping auto.	
programme	1
délai	<5. sec.>
active	<non>
Démonstration	<arrêt>

*Désactivation du menu fonctions spéciales: appuyez à nouveau sur **special**. Utilisez les curseurs ▼ ou ▲ pour sélectionner une fonction du menu. Utilisez les curseurs ◀ ou ▶ (ou appuyez sur une touche chiffrée de 0...9) pour modifier un réglage du menu.*

Exemple 1:

Vous pouvez combiner Verrouillage et désactivation Programmation, par ex. vous pouvez régler la désactivation de la Programmation sur 60 minutes et le Verrouillage sur marche. Après 60 minutes, le TV/VIDEO se désactivera automatiquement et ne pourra plus être réactivé avec les touches de commande incorporées.

Exemple 2:

Lorsque le TV/VIDEO est utilisé pour une démonstration d'une vidéocassette, le verrouillage peut être réglé sur marche pour empêcher l'extraction de la cassette.

Verrouillage

En utilisant le mode verrouillage, le TV/VIDEO est bloqué afin d'empêcher un usage non autorisé. Lorsque le verrouillage est activé, les touches du clavier incorporé ne peuvent pas être utilisées. Le fonctionnement du TV/VIDEO n'est possible qu'avec la télécommande qu'il vous est possible de dissimuler.

Activation du verrouillage

- o Sélectionner **Verrouillage**.
- o Mettre la fonction sur **marche**.
- o Appuyez sur **OK** pour confirmer et sélectionner la fonction suivante.

Désactivation du mode verrouillage

- o Utilisez la télécommande pour sélectionner le mode verrouillage à partir du menu Fonctions spéciales.
- o Mettre la fonction sur **arrêt**.
- o Appuyez sur **OK** pour confirmer.

Mise en service ou hors service de l'affichage de l'heure

Si le magnétoscope fonctionne (par ex. en mode lecture), l'afficheur indique la position du compteur de la bande. Quand aucune fonction du magnétoscope n'est activée, l'heure est affichée. Vous pouvez activer ou désactiver l'affichage de l'heure.

- Sélectionnez **Affichage heure**.
- Sélectionnez **marche** ou **arrêt**.
- Appuyez sur **OK** pour confirmer.

Affichage continu du numéro de programme

Si "numéro de programme" est sur **marche**, les informations suivantes peuvent apparaître:

- le numéro de programme en cours (vert) (par ex. 22)
- le numéro de programme en cours d'enregistrement, en rouge
- **EXT** si vous êtes en train de regarder des images d'un appareil externe
- **VCR** si vous êtes en train de regarder les images du magnétoscope.

Activation/désactivation de l'affichage du numéro de programme

- Sélectionnez **No. de programme**
- Sélectionnez **marche** ou **arrêt**
- Appuyez sur **OK** pour confirmer.

Mémorisation des réglages préférentiels image et son

Si vous avez modifié les réglages de l'image et du son suivant vos préférences personnelles, il est possible de mémoriser ces réglages modifiés. Cette opération **annulera** les réglages fixés en usine.

- Sélectionnez **Réglages préf.**
- Mettre le réglage sur **oui**.
- Appuyez sur **OK**.
- ▷ **Mémorisé** apparaît.

*Rappelez à tout instant ces réglages en appuyant sur la touche **PP**.*

Modification du temps d'introduction pour les touches chiffrées

Pour sélectionner un numéro de programme à deux chiffres, vous devez introduire le second chiffre dans une période de temps donnée.

Cette période de temps peut être brève ou longue.

- Sélectionnez **Temps d'intro**.
- Sélectionnez **bref** ou **long**.
- Appuyez sur **OK**.

Zapping automatique

Avec cette fonction vous pouvez regarder un autre programme (pour environ 3 secondes) à des intervalles de temps spécifiés. On peut l'utiliser pour rechercher, par exemple, un programme sportif toutes les 30 secondes ou bien un appareil externe (par ex. si une télécaméra est installée dans la chambre des enfants, pour faire un contrôle toutes les 5 minutes).

Vous pouvez sélectionner les programmes TV, le magnétoscope, ou externe avec les curseurs ◀ ou ▶.

La séquence du temps est: 5-15-30 secondes; 1-3-10-15-30 minutes.

Si la bande arrive à la fin pendant le zapping automatique, la bande se rebobine automatiquement au début.

Si le zapping automatique est activé la fonction de relecture est annulée (voir page 17).

- Sélectionnez **programme**.
- Sélectionnez le programme que vous désirez insérer.
- Appuyez sur **OK**.
- ▶ La fonction **décal** est automatiquement mise en évidence.

- Sélectionnez le délai en secondes ou minutes pendant lequel vous désirez effectuer le zapping.
- Appuyez sur **OK**.
- ▶ La fonction **marche** est automatiquement mise en évidence.

- Mettre la fonction sur **oui**.
- Appuyez sur **OK**.

Vous pouvez interrompre le Zapping automatique en mettant la fonction sur **non**.

Démonstration

Avec cette fonction le TV/VIDEO vous fera une démonstration des fonctions possibles.

- Sélectionnez **Démonstration**.
- Sélectionnez **marche**.
- Appuyez sur **OK**.

- ▶ La démonstration commence.
Le message **Démonstration** est affiché durant l'utilisation de ce mode.

Le mode Démonstration restera activé, même après avoir coupé le courant. Si vous ne désirez pas que cela se produise, appuyez sur la touche ⏻ avant de couper le courant du TV/VIDEO.

Annulation du mode Démonstration

- Appuyez sur la touche ⏻.
- ▶ Le mode démonstration passe automatiquement sur **arrêt**.

Fonctions spéciales du magnéscope

Menu bande

Utilisez ce menu pour introduire des informations nécessaires pour que le magnéscope fonctionne correctement ou active la fonction de relecture.

Mise en service du menu bande

- Appuyez sur **tape**.
- ▷ Le menu bande apparaît. Le premier critère est mis en évidence.

MENU BANDE	
Type cassette	<E180>
Temps compteur	<utilisé 'U'>
Rélecture	
de	0.00
à	0.00
active	<non>
Lecture	<automatique>

*Désactivation du menu bande: appuyez à nouveau sur **tape**.*

Utilisez les curseurs ▼ ou ▲ pour sélectionner une fonction du menu.

Utilisez les curseurs ◀ ou ▶ (ou appuyez sur une touche chiffrée de 0...9) pour modifier un réglage du menu.

La séquence est: EC30, EC45, E30, E60, E90 ou E105 jusqu'à E300.

Si vous utilisez une cassette non standard l'indication du compteur de bande ne sera pas correcte.

Sélection du type de cassette

Cette information est nécessaire pour que l'afficheur puisse afficher le temps disponible ou le temps écoulé pendant l'enregistrement ou la lecture.

- Sélectionnez **Type Cassette**.
- Sélectionnez le type exact de cassette.
- Appuyez sur **OK** pour confirmer.
- ▷ L'information du compteur est maintenant correcte.

Sélection du temps compteur pour le temps disponible ou écoulé

Si vous avez sélectionné la longueur de la bande (comme décrit au paragraphe précédent), le compteur peut indiquer le temps exact disponible ou écoulé pour l'enregistrement ou la lecture.

- Sélectionnez **Temps compteur**.
- Sélectionnez **disponible "L"** ou **utilisé "U"**.
- Appuyez sur **OK** pour confirmer.

Relecture

Avec cette fonction pour pouvez relire une certaine partie de la bande.

- Introduisez une cassette.
- Sélectionnez **de**.
- Utilisez les touches chiffrées pour introduire la position du compteur à partir de laquelle la relecture doit commencer.
- Appuyez sur **OK** pour confirmer et sélectionner la ligne suivant.
- Sélectionnez la position du compteur **a.**, à partir de laquelle la bande doit être rebobinée.
- Appuyez sur **OK** pour confirmer.
- Mettre la fonction **marche sur oui**.
- Appuyez sur **OK** pour confirmer.
- Appuyez sur **tape** pour enlever le menu.
- ▷ Le magnéscope bobine ou rebobine de façon continue la bande du début jusqu'à la fin et lit de façon continue le passage sélectionné. Pendant le rebobinage l'écran sera noir.

Interruption de la relecture

Cette fonction continuera tant que vous ne modifiez pas le réglage sur **marche: non** ou que vous n'appuyez pas sur la touche **⏻**.

Attention: ne coupez pas l'alimentation quand le magnéscope est en relecture, enregistrement ou pause. Après quelques jours cela pourrait endommager la bande.

- Utilisez ▲ pour extraire la cassette.
- ▷ La fonction **relecture** se fixera automatiquement sur **non**.

*Si vous ne connaissez pas la position exacte du compteur, vous pouvez utiliser les touches **play**, **wind** ou **rewind** pour trouver la position exacte de la bande.*

*Appuyez sur **OK** pour confirmer.*

La fonction de relecture est annulée quand la fonction zapping automatique est active.

Sélection de la lecture

(Seulement pour téléviseurs multisystème)

Vous pouvez sélectionner le système pour votre magnétoscope.

- Sélectionnez le mode **Lecture**.
- Sélectionnez **MESECAM, SECAM, PAL** ou **automatique**.
- Appuyez sur **OK**.

Menu Programmation

Avec ce menu vous pouvez programmer 4 enregistrements. Les enregistrements programmés peuvent être fixés un mois à l'avance. Vous pouvez aussi programmer un enregistrement qui doit être fait chaque jour ou chaque semaine à la même heure. Pour vous assurer que l'enregistrement programmé sera effectué au jour dit et à l'heure exacte, lisez le paragraphe "Réglage de l'heure et de la date" (page 4).

Les enregistrements programmés ne peuvent être faits que si le magnétoscope est en position veille lors du démarrage de l'enregistrements programmé. Dans le cas contraire, la lumière du Bloc prog . programmé clignotera.

Assurez-vous qu'une cassette non protégée avec une longueur de bande suffisante pour l'enregistrement, soit en place.

Les enregistrements programmés seront exécutés dans la séquence de leur heure de démarrage (sauf si VPS est utilisé).

Le voyant Programmation commencera à clignoter 5 minutes avant l'heure de début programmée indiquant par là que le magnétoscope n'est pas en position veille ou que la cassette n'est pas introduite.

Désactivation du menu Programmation: appuyez sur timer.

Utilisez les curseurs ▼ ou ▲ pour sélectionner une fonction du menu. Utilisez les curseurs ◀ ou ▶ (ou appuyez sur une touche chiffrée de 0...9) pour changer un réglage du menu.

Si vous utilisez les curseurs ◀ o ▶ la séquence sera 1..49- externe- 0-1 etc.

Réglage de la programmation

- Appuyez sur **timer**.
- ▷ Le menu programmation apparaît. **Bloc progr.** et les premiers numéros libres du bloc (par ex. 2) sont mis en évidence. (Si les 4 blocs de programmation sont programmés, le bloc programmation 1 sera automatiquement sélectionné)

1. Sélection du bloc progr.

- Sélectionnez le numéro du **Bloc progr.** que vous voulez programmer (1, 2, 3 ou 4)
- Appuyez sur **OK**.
- ▷ Le dernier programme introduit apparaît et la fonction suivante du menu est affichée.

2. Sélection du programme

- Sélectionnez TV ou le **programme externe** à enregistrer. Utilisez les touches chiffrées 0...9 pour sélectionner directement le programme télévisé à enregistrer. Le programme externe peut être sélectionné en appuyant sur la touche .
- Appuyez sur **OK**.
- ▷ La fonction suivante du menu est affichée.

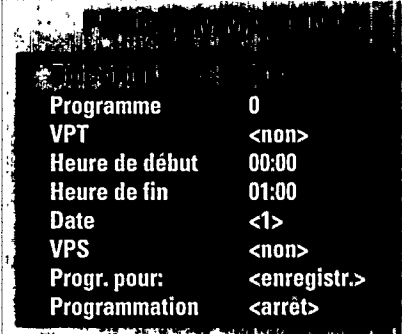

Programme	0
VPT	<non>
Heure de début	00:00
Heure de fin	01:00
Date	<1>
VPS	<non>
Progr. pour:	<enregistr.>
Programmation	<arrêt>

Lorsque sont programmés des programmes télévisés d'autres pays, des caractères étranges peuvent apparaître dans les messages VPT ou VPS.

VPT ne peut être sélectionné si les fonctions de Zapping automatique et de relecture sont activées.

Si vous ne connaissez pas le numéro de la page, cherchez la page d'index ou consultez votre guide des programmes.

*Si le message **pas de bloc trouvées** apparaît vous avez sélectionné une page de télétexte qui ne peut pas être utilisée pour le VPT. Sélectionnez la page correcte.*

Au cas où la page du télétexte ne fixerait pas l'heure de fin, la programmation peut avoir introduit le temps de début plus 5 heures. Vous pouvez encore changer le temps de fin comme décrit au point 5.

Si vous désirez utiliser VPS, assurez-vous que vous avez introduit l'horaire correct du VPS comme indiqué sur votre revue de télévision ou sur la page de programme télétexte.

3. VPT

Avec VPT il est possible de programmer les données de l'enregistrement en utilisant le télétexte. Vous pouvez introduire manuellement l'heure et la date d'un enregistrement, mais avec VPT il est possible d'utiliser des informations disponibles dans le télétexte.

Si vous ne voulez pas utiliser le VPT, passer au point 4.

- o Mettre la fonction **VPT** sur **oui**.
- o Appuyez sur **OK**, puis attendre la sous page qui vous concerne.
- Le télétexte du programme à partir duquel vous voulez enregistrer apparaît.
Au bas de la page apparaît une ligne d'aide.
Avec les touches de couleur correspondante vous pouvez sélectionner les critères suivants:

-	annuler	VPT	+
(en rouge)	(en vert)	(en jaune)	(en bleu)

- o Utilisez les touches chiffrées **0...9** pour sélectionner le numéro de la page que vous pouvez utiliser pour VPT.
Cette page est presque toujours la page de résumé des programmes de la chaîne sélectionnée.
- o Appuyez sur **OK** (ou sur la touche jaune) pour activer VPT.
- **Attendez s.v.p.** apparaît quelques secondes.
Si sur la page télétexte est trouvée la ligne des programmes avec les messages de début et de fin, le message données télétexte trouvées apparaît. Quand les informations sur le programme correspondent avec le format VPT, le message données VPT trouvées apparaît.
- o Utilisez les touches curseur **▲** ou **▼** pour sélectionner la ligne se rapportant programme que vous voulez enregistrer.
- o Appuyez sur **OK** (ou la touche jaune) pour confirmer la sélection.
- Le menu programmation apparaît à nouveau, la ligne suivante est affichée.
Les données de l'enregistrement sont automatiquement introduites.

4. Sélection de l'heure de début d'un enregistrement programmé

Si vous avez utilisé VPT l'heure de début devrait être exacte. Passez à la sélection suivante.

Ou

L'heure de début n'est pas exacte, procédez comme ci-dessous.

- o Sélectionnez l'**Heure de début** de l'enregistrement.
- o Appuyez sur **OK**.
- La ligne suivante est affichée.

5. Sélection de l'heure de fin

Si vous avez utilisé le VPT, l'heure de fin devrait être exacte, passez à la sélection suivante.

Ou

L'heure de fin n'est pas exacte, procédez comme ci-dessous.

- o Sélectionnez l'**Heure de fin** de l'enregistrement.
- o Appuyez sur **OK**.
- La ligne suivante est affichée.

Pour sélectionner un enregistrement quotidien ou hebdomadaire, utilisez ◀ ou ▶.

La séquence sera 1...31-quotidien-LU-hebdomadaire-MA hebdomadaire..0-1 etc.

VPS est activé seulement lorsque le temps de début est CORRECT. Si vous avez utilisé la programmation VPT et que le programme sélectionné a le VPS, la sélection est automatiquement réglée sur oui.

Il est possible de voir le code VPS en appuyant sur ? sur la télécommande.

Si vous avez sélectionné la fonction TV marche et que **Date** a été sélectionnée sur **quotidien** ou **hebdomadaire**, vous devrez appuyer sur une touche quelconque (par ex. ▲) après que le téléviseur se soit automatiquement allumé. Cette opération sert à confirmer que la fonction d'allumage devra se répéter le jour suivant ou la semaine suivante. Dans le cas contraire, la fonction sera automatiquement désactivée pour éviter que le téléviseur ne s'allume pendant votre absence.

6. Sélection de la date d'enregistrement

Si vous avez utilisé le VPT, la date devrait être exacte, passez à la sélection suivante.

ou

La date n'est pas exacte, procédez comme ci-dessous.

- Utilisez les touches chiffrées 0...9 pour sélectionner la date de l'enregistrement (entre 1 et 31).
- Appuyez sur **OK**.
- ▶ La ligne suivante du menu est affichée.

7. VPS

(Pour les émetteurs utilisant ce système).

Si l'émetteur TV du programme sélectionné transmet également les codes VPS, vous pouvez utiliser VPS pour vous assurer qu'un enregistrement commencera et s'arrêtera à l'heure exacte de la transmission, même si le programme télévisé commence avant ou après l'heure indiquée.

Attention: les émetteurs TV ne transmettent pas tous VPS. VPS ne fonctionne correctement qu'avec une bonne réception télévisée.

- Modifiez le réglage **VPS** sur **oui** ou **non**.
- Appuyez sur **OK**.
- ▶ La ligne suivante du menu est affichée.

8. Sélection de la fonction programmation

La programmation peut être utilisée pour 2 fonctions:

- pour faire un enregistrement programmé (record)

ou

- pour démarrer le téléviseur à l'heure de début introduite ou le passer en mode veille à l'heure de fin programmée.

- Modifiez le réglage **Programmation de:** sur **TV marche** ou **enregistrement**.
- Appuyez sur **OK**.
- ▶ La ligne suivante du menu est affichée.

9. Mise en service de la programmation

- Mettre le réglage **Programmation** sur **marche**.
- Appuyez sur **OK**.
- ▶ La programmation sera activée et la lumière se rapportant à la programmation s'allumera.

10. Annulation de la programmation

- Sélectionnez le numéro de bloc progr. que vous voulez annuler. Si tous les blocs ont été programmés, le bloc progr. 1 apparaît automatiquement.
- Sélectionnez **Programmation**.
- Mettre le réglage sur **arrêt**.
- Appuyez sur **OK** pour confirmer.
- ▶ Le fonctionnement de la programmation sera annulé et le témoin lumineux correspondant à la programmation s'éteint.

Notes:

- Si l'heure de début de l'enregistrement d'un programme précède l'heure de fin d'un autre enregistrement avec la même fonction (TV marche ou enregistrement) l'enregistrement déjà en cours sera achevé avant que n'ait lieu l'enregistrement suivant.
- Si une commande ne pouvant être exécutée pendant un enregistrement programmé est donnée **enregistrement programmé apparaît**.
- Si une cassette protégée a été introduite, **cassette protégée apparaîtra environ 6 secondes au moment où devrait commencer, puis la cassette est expulsée**.

Phase

Dès qu'une cassette est introduite les têtes de lecture du magnéscope se positionnent sur la bande de manière optimale. Toutefois, parfois lorsque vous lisez une vidéocassette, (par ex. une bande de location) il est possible que l'image soit légèrement altérée. Dans ce cas vous pouvez contrôler manuellement la phase.

- Appuyez sur **play** pour faire démarrer la lecture.
- Appuyez sur **PP**.
- ▷ Le magnéscope recherche la position optimale de phase. **Phase** apparaît.

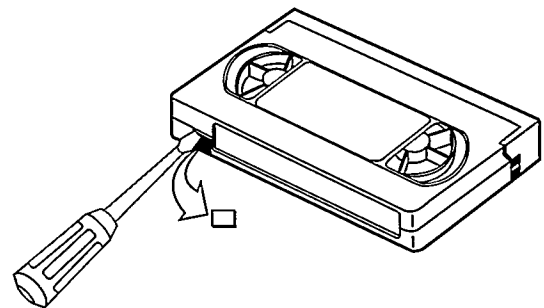

Protection contre l'effacement

Si vous ne voulez pas effacer accidentellement un enregistrement, vous pouvez ôter la languette spéciale (protection contre l'effacement) au dos de la cassette.

- Utilisez un outil pour briser la languette.

Suppression de la protection d'effacement

- Utilisez du ruban adhésif pour couvrir le trou où préalablement la languette a été enlevée.

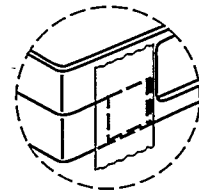

Copie d'un enregistrement à partir d'un autre magnéscope

Si un autre magnéscope a été branché, il est possible de copier l'enregistrement. Pour ce faire vous avez besoin d'un câble péritélévision. Au cas où vous n'en disposeriez pas, demandez-le à votre fournisseur.

- Utilisez le câble péritélévision pour relier la prise péritélévision du TV/VIDEO à la prise péritélévision du second magnéscope.
- Introduisez la cassette enregistrée dans le second magnéscope et une cassette vierge dans le TV/VIDEO.
- Appuyez sur  pour sélectionner externe sur le TV/VIDEO.
- Appuyez sur la touche play (▶) sur le second magnéscope et appuyez enregistrement sur le TV/VIDEO.

Interruption de la copie

- Appuyez sur la touche stop sur les deux magnétoscopes.

Touches et voyants sur le TV/VIDEO

En plus de la télécommande, les fonctions les plus importantes du TV/VIDEO peuvent être réalisées à partir du clavier incorporé à l'appareil.

Si le message **Verrouillage** apparaît, l'emploi du clavier reste sans effet.

Désactivez le **Verrouillage** comme indiqué à la page 14.

Pour une description complète des fonctions, lisez les points respectifs comme décrits pour la télécommande.

Le clavier se trouve derrière un volet.

- Appuyez sur **open** à droite du volet.
- ▽ Le volet s'ouvre.

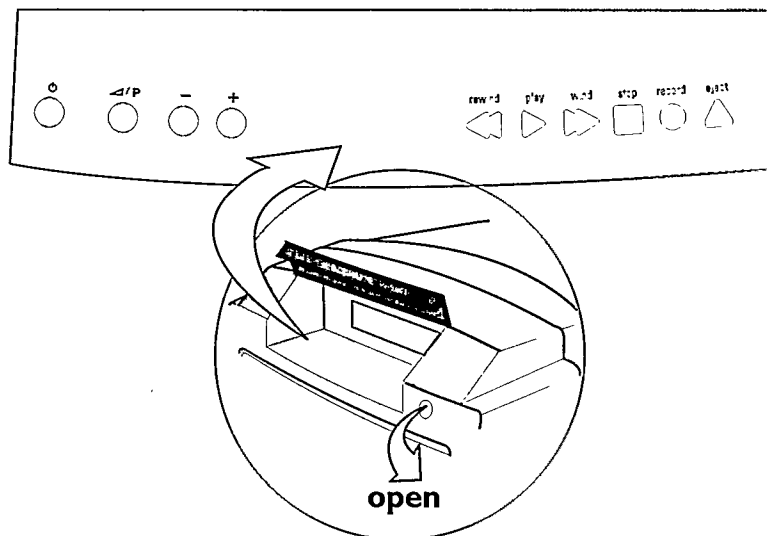



Appuyez sur une touche chiffrée de la télécommande pour mettre en service le téléviseur. La lumière rouge devient verte.

Position veille



- Appuyez sur la touche .
- ▽ Le téléviseur passe en position veille. Le voyant veille rouge s'allume.

P

La touche  **volume/ P program** est utilisée initialement pour sélectionner les numéros de programme.





En appuyant sur cette touche vous pouvez définir l'action des touche  ou  soit pour le réglage du volume sonore, soit pour le changement des programmes.



Réglage du volume

- Appuyez sur  **volume/ P program** pour accéder au mode volume.
- Appuyez sur  ou  pour modifier le volume.
- ▽ Une barre indiquant le réglage apparaît.

*Quelques secondes après avoir modifié le volume, la touche  **volume/ P program** retournera au mode numéro de programme.*

Sélection des numéros de programme

- Appuyez sur  ou  pour sélectionner le numéro du programme voulu.
- ▽ Le programme sélectionné apparaît.
Si le téléviseur était en position veille, en appuyant sur  ou  vous démarrerez le téléviseur sur le dernier programme sélectionné.

*Si le **verrouillage** est activé, en appuyant sur  ou  cela restera sans effet et pendant quelques secondes le message **verrouillage** apparaîtra.*

Rewind (Rebobinage)

- Appuyez sur **rewind** pour rebobiner la bande jusqu'au début.
- ▷ Le voyant **rewind** s'allume.

Play (Lecture)

- Appuyez sur **play** pour la lecture d'une videocassette.
- ▷ Le voyant **play/wind** s'allume.

Wind (Bobinage)

- Appuyez sur **wind** pour bobiner la bande jusqu'à la fin.
- ▷ Le voyant **play/wind** s'allume.

STOP

- Appuyez une fois sur **stop** pour arrêter la bande (mode pause).
- Appuyez deux fois sur **stop** pour arrêter le magnétoscope.

Record (enregistrement)

- Appuyez sur **record** pour commencer un enregistrement direct.
- ▷ Le voyant **record** s'allume.

EJECT (ejection)

- Appuyez sur **eject** pour extraire une cassette.

L'afficheur indique 2 types d'informations:

1. Information sur le magnétoscope quand celui-ci est en fonction
2. Information sur l'heure quand le magnétoscope n'est pas utilisé.

L'afficheur de l'horloge peut être annulé en utilisant le menu **Fonctions spéciales** (voir page 14).

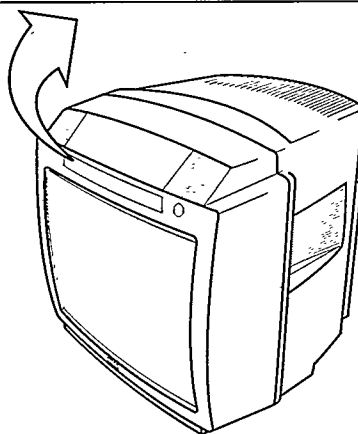
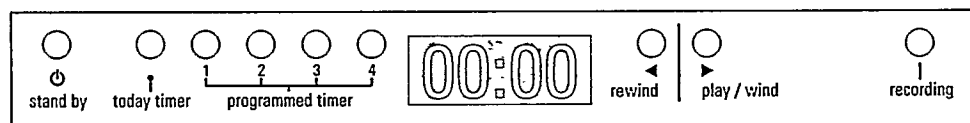

Télétexte (w.s.t.)

Certains émetteurs de TV transmettent les pages de télétexte en même temps que les programmes télévisés. Le télétexte est un système d'information qui peut être consulté de la même façon qu'un journal ou une revue.

Activation du télétexte

- Sélectionnez le programme télévisé désiré.
- Appuyez sur la touche .
- La table des matières (index) apparaît avec une ligne d'information sur la partie supérieure et une ligne de choix dans la partie inférieure.

La ligne d'information indique:

- le numéro de la page du télétexte sur l'écran ou le numéro de page sélectionnée.
 - le compteur de pages
 - la date et l'heure
- ou
- **P100** si l'émetteur TV ne transmet pas de télétexte.

La ligne des choix dans la partie inférieure diffère suivant l'émetteur TV. La ligne des choix permet la sélection rapide du télétexte en utilisant les touches colorées.

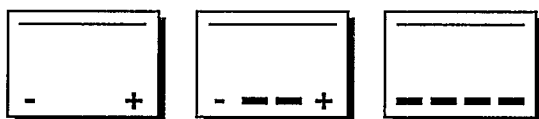

WST : - et + pour la page précédente ou suivante
TOP : - - - +
FLOF : quatre sujets

Suppression du télétexte

- Appuyez à nouveau sur la touche .

Sélection d'une page de télétexte

Peut être faite de deux façons:

1. En utilisant les touches chiffrées 0...9

- Appuyez sur les 3 chiffres pour sélectionner directement la page de télétexte voulue.
- Le compteur de pages commence la recherche de la page. Si la page a été trouvée, elle apparaît automatiquement.

ou

2. En utilisant les touches colorées

- Appuyez sur les touches colorées correspondantes pour sélectionner la page précédente ou suivante ou le sujet.
- La page sélectionnée (ou la page relative au sujet) apparaît. En cas de pages de sujets la ligne des choix donne à présent la liste de possibilités ultérieures.

Rappel de la table des matières (index)

- Appuyez sur la touche timer .
- L'index apparaît.

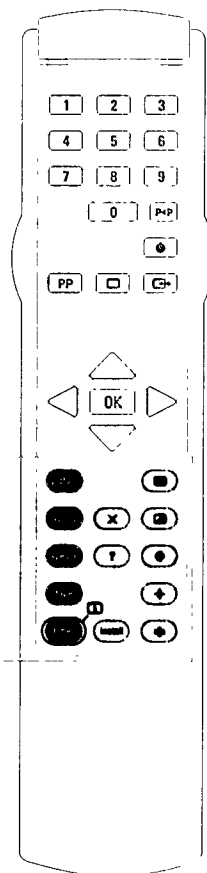

Le télétexte ne peut être allumé s'il y a un menu sur l'écran ou lorsque sont activées les fonctions de Relecture ou Zapping automatique.



Les pages de télétexte sont toujours formées de 3 chiffres. Les numéros des pages ne commencent jamais avec un 0 ou un 9. Si P..? apparaît, vous avez introduit un premier chiffre erroné. Introduisez le numéro de page correct. Si le compteur de pages continue à tourner, la page n'est probablement pas disponible ou n'existe pas. Si vous avez sélectionné un numéro de page erroné, finissez d'abord le numéro de la page avec des chiffres pris au hasard puis introduisez le numéro de page désiré.



Arrêt de la page

Une page peut contenir des sous-pages. Dans ce cas ces sous-pages sont affichées automatiquement les unes après les autres. Pendant qu'elles tournent, les sous-pages sont continuellement mises à jour.

- Appuyez sur  pour arrêter le défilement des sous-pages.
- ▷  apparaît dans la ligne d'informations. La page ne sera pas mise à jour.
- Appuyez à nouveau sur  pour annuler l'arrêt de la page.



Agrandissement

Il est possible d'agrandir la partie supérieure ou la partie inférieure de la page.

- Appuyez sur  pour agrandir la moitié supérieure.
- Appuyez à nouveau sur  pour agrandir la moitié inférieure.
- Appuyez encore une fois sur  pour retourner à la vision normale de la page.



Mix

Le mode mix, vous permet de regarder en même temps le télétexte et le programme de télévision.

- Appuyez sur .
- ▷ La page de télétexte se superpose au programme télévisé.
- Appuyez à nouveau sur  pour annuler MIX.
- ▷ Seule la page de télétexte est affichée.



Indication d'informations cachées

Quelquefois les pages contiennent des informations cachées type solution de devinettes, puzzles etc.

- Appuyez sur .
- ▷ L'information cachée apparaît.
- Appuyez à nouveau sur  pour désactiver la fonction.



Interruption temporaire du télétexte

Pendant que le compteur des pages est en train de chercher la page sélectionnée, vous pouvez temporairement retourner au programme télévisé. Vous pouvez utiliser l'interruption temporaire également pour être automatiquement informés lorsque l'information de la page de télétexte sélectionnée a été mise à jour, pendant que vous êtes en train de regarder le programme télévisé.

- Sélectionnez la page de télétexte voulue.
- Appuyez sur .
- Le télétexte est interrompu et le programme télévisé apparaît.
- ▷ Le symbole  apparaît pour indiquer que vous êtes encore dans le mode télétexte.
- ▷ Quand la page sélectionnée a été trouvée ou mise à jour, sur l'écran apparaît la ligne d'informations supérieure.
- Appuyez sur  pour retourner à la page de télétexte.

Sélection directe d'une sous-page spécifique

Si une page de télétexte est constituée de sous-pages qui tournent, vous pouvez directement sélectionner une sous-page.

- Sélectionnez la page de télétexte voulue (3 chiffres).
- Appuyez sur la touche .
- Sélectionnez la sous-page voulue (toujours 4 chiffres, par ex. pour la sous-page 3, sélectionnez 0003).
- Appuyez à nouveau sur la touche  pour retourner à la fonction télétexte normale.

En attendant la sous-page, vous pouvez regarder le programme télévisé en interrompant temporairement le télétexte: appuyez sur . Le télétexte est interrompu et les programmes télévisés apparaissent. Quand la page sélectionnée a été trouvée ou quand la page a été mise à jour, le numéro de la page apparaît sur l'écran. Appuyez sur  pour lire la sous-page.

Mémorisation manuelle

Pendant l'emploi du TV/VIDEO il est possible de recevoir de nouveaux programmes télévisés.

Utilisez la mémorisation manuelle pour rechercher et mémoriser le nouveau programme télévisé ou pour mémoriser un programme télévisé qui ne peut être reçu que si un décodeur a été branché (par ex. pour CANAL+, Tele+).

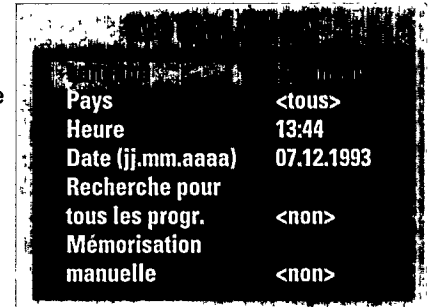

Pays	<tous>
Heure	13:44
Date (jj.mm.aaaa)	07.12.1993
Recherche pour tous les progr.	<non>
Mémorisation manuelle	<non>

- o Appuyez sur la touche **install** sur la télécommande.
- ▷ Le menu d'installation apparaît.
Le premier critère du menu est mis en évidence.

*Pour éteindre le menu installation: appuyez à nouveau sur la touche **install**.*

Utilisez les curseurs ▼ ou ▲ pour sélectionner un poste du menu. Utilisez les curseurs ◀ ou ▶ (ou appuyez sur une touche chiffrée de 0...9) pour changer un réglage du menu.

Suivant le pays sélectionné dans le menu installation, le premier critère est système ou recherche.

*Le système **Europe de l'Ouest** est PAL/SECAM. Le système **France** est SECAM.*

- o Contrôlez si le **Pays** exact a été sélectionné, si nécessaire modifiez la sélection de ce poste (seulement pour les téléviseurs dotés de multisystème).

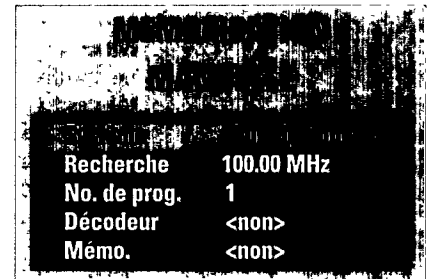

Recherche	100.00 MHz
No. de prog.	1
Décodeur	<non>
Mémo.	<non>

a. Sélectionnez Mémorisation manuelle.

- o Mettre le réglage sur **oui**.
- o Appuyez sur **OK** pour confirmer.
- ▷ Le menu de la mémorisation manuelle apparaît et la première ligne du menu est affichée.

Continuez avec le point **b**.

b. Sélectionnez Système.

(seulement pour les téléviseurs dotés de multisystème. Si **Système** n'apparaît pas sur votre menu passez au point **c**.)

- ▷ Dans certains Pays peuvent être reçus deux types de systèmes. Choisissez entre les systèmes **Europe de l'Ouest** ou **France**.
- o Appuyez sur **OK** pour confirmer.
- ▷ Le poste suivant du menu est mis en évidence.

Continuez avec le point **c**.

c. Sélectionnez Recherche.

Vous pouvez:

1. **Faire démarrer la recherche manuelle** pour un programme télévisé.

Ou bien

2. **Introduire directement la fréquence** du programme demandé.

1. Recherche manuelle

- o Appuyez sur **OK** pour commencer la recherche.
- ▷ La recherche commence et s'arrêtera automatiquement quand un programme sera trouvé. Sur le menu apparaît la fréquence du programme.

Ce n'est pas le programme demandé?

*Appuyez à nouveau sur **OK** pour continuer la recherche jusqu'à ce que le programme demandé soit trouvé.*

Réglage fin

- o Appuyez sur ◀ ou ▶ jusqu'à ce que le programme télévisé ait atteint la qualité d'image que vous jugez la meilleure.

*Interruption de la mémorisation manuelle: appuyez sur la touche **install**. Le menu installation réapparaît.*

2. Sélection directe de la fréquence

- Utilisez les touches chiffrées 0...9 pour introduire la fréquence.

Les fréquences sont habituellement constituées de 5 chiffres. Pour une fréquence au-dessous de 100 MHz, le premier chiffre doit être 0 (par ex. 05825). Si vous avez fait une erreur, complétez la fréquence de 5 chiffres puis introduisez la fréquence exacte.

Continuez avec le point d.

d. Sélectionnez Numéro programme.

- Sélectionnez le numéro du programme que vous voulez attribuer au programme télévisé.
- Appuyez sur **OK**.
- ▷ Le poste suivant du menu est mis en évidence.

Continuez avec le point e.

ou bien

Si aucun décodeur n'a été branché continuez avec le point f.

Certains programmes télévisés ne peuvent être vus que si un décodeur a été branché.

e. Mettez le réglage **Décodeur** sur **oui**.

Il est possible que vous ne trouviez pas de programme codé. En tout cas, si vous cherchez un programme codé, branchez toujours le décodeur.

Vous pouvez introduire directement la fréquence de votre programme décodé.

- Appuyez sur **OK**.
- ▷ Le poste suivant du menu est mis en évidence.

f. Mettez le réglage **Mémorisation** sur **oui**.

- Appuyez sur **OK**.
- ▷ **Mémorisé** apparaît, le programme télévisé sera mémorisé sans le numéro de programme sélectionné.

Recherche d'un autre programme?

- Répétez les points de b. à f. décrits ci-dessus

Prêts?

- Appuyez sur **install** pour désactiver le menu. installation.

Autres possibilités de branchement

Branchements à l'arrière

Euroconnecteur (péritélévision)

La prise péritélévision peut être utilisée pour brancher un second magnétoscope, un CD-I ou un décodeur.

Si un second magnétoscope a été branché il est possible de copier des bandes ou d'enregistrer 2 programmes en même temps (voir aussi au paragraphe "Copie d'un enregistrement à partir d'un autre magnétoscope" (page 21).

Si un CD-I a été branché, il est possible de regarder ou d'enregistrer les images (voir aussi le chapitre "Vision des images provenant d'un autre appareil branché" à la page 12).

Si un décodeur a été branché, il est possible de regarder ou d'enregistrer les programmes décodés (par ex. CANAL+, Tele+).

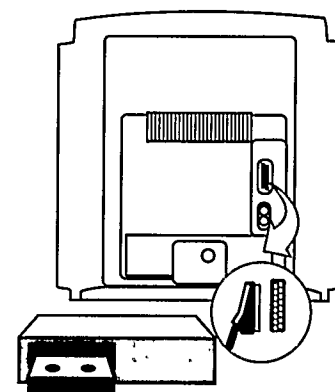

L'Euroconnecteur est aussi appelé Scart ou connecteur à 21 broches.

Demandez à votre fournisseur des informations concernant le câble péritélévision.

Sortie audio (niveau constant)

En utilisant cette sortie il est possible de brancher le TV/VIDEO à votre amplificateur audio.

- Utilisez des câbles cinch pour relier la prise cinch à l'arrière du TV/VIDEO à l'amplificateur audio.
- ▷ Ecoutez le son via votre amplificateur. La sortie audio délivre deux canaux mono.

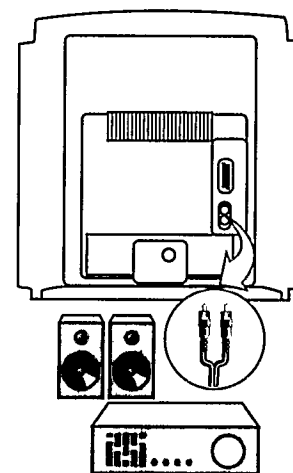



Branchements sur le côté droit

Connecteurs entrée audio/video

Vous pouvez brancher un appareil audio/video, type videocamera, à l'entrée VIDEO IN et à l'entrée AUDIO IN sur la droite de votre TV/VIDEO.

Au besoin, consultez votre fournisseur qui vous fournira le câble audio/video correct.

- Branchez la sortie video de l'appareil à l'entrée VIDEO IN de votre TV/VIDEO.
- Branchez la sortie audio de l'appareil à l'entrée AUDIO IN du TV/VIDEO.
- Mettez en service votre peripherique.
- Appuyez sur la touche  sur votre télécommande pour sélectionner la source extérieure.
- ▷ EXT apparaît sur l'écran.
- Appuyez sur  si vous désirez revenir au programme de télévision.

ATTENTION: Ne branchez jamais en même temps les prises AUDIO/VIDEO IN et la prise péritélévision.

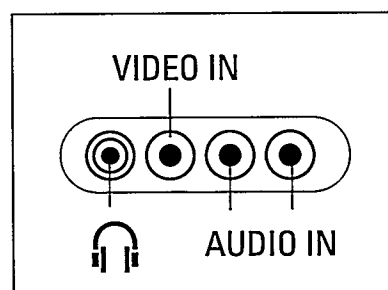
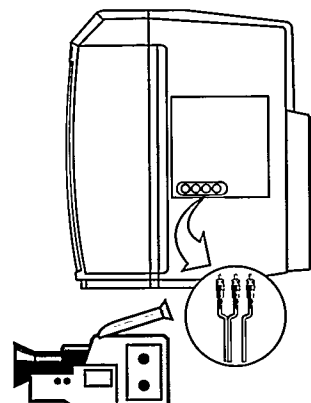

Prise casque

Utilisez cette prise pour brancher un casque pour l'écoute privée.

- Branchez la fiche jack du casque (3.5 mm) à la prise casque.
- ▷ Le son interne du TV/VIDEO se coupe automatiquement.

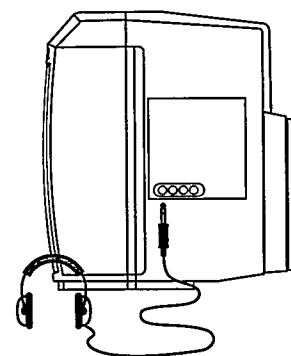

Nettoyage du TV/VIDEO

Nettoyez le TV/VIDEO avec une peau de chamois humide.
N'utilisez jamais de produits détergents agressifs.

Avertissements

Pas d'image - écran obscur - pas de son

- Il est possible que la fiche d'alimentation ne soit pas bien insérée.
- Le téléviseur peut être éteint ou en position veille.
- Le contraste, la lumière ou la couleur peuvent être mal réglés.
- Le TV/VIDEO peut être syntonisé sur un programme nécessitant un décodeur, mais le décodeur n'est pas branché.

Seulement effet de neige, image avec effet de neige - pas de son

- L'antenne peut ne pas être bien branchée.
- Le programme télévisé peut avoir interrompu la transmission. Essayez un autre programme.

Image normale - pas de son

- La touche **X** peut être restée enfoncée. Appuyez à nouveau sur cette touche pour rappeler le son.
- Le réglage du volume peut être au niveau minimum.

Interférences - son avec parasites

- Si l'on est en train d'utiliser des appareils électroménagers ceux-ci peuvent causer des interférences (par ex. sèche-cheveux, lampes fluorescentes, etc).

Ligne blanche lumineuse - son normal

- Eteignez immédiatement le TV/VIDEO et débranchez la fiche d'alimentation. Appelez l'assistance technique.

Le TV/VIDEO ne répond pas à la télécommande

- Il peut y avoir un obstacle entre le TV/VIDEO et la télécommande.
- Les batteries peuvent être déchargées. Remplacez-les.
- Il peut y avoir des interférences dans à des lumières fluorescentes ou la lumière solaire.

Le TV/VIDEO ne répond pas aux commandes incorporées qui ont été enfoncées

- Contrôlez que la prise de courant soit bien branchée.
- Il pourrait y avoir un défaut technique. Coupez l'alimentation du TV/VIDEO environ 30 secondes, puis rebranchez l'appareil.
- Le Verrouillage pourrait être activé. Utilisez la télécommande pour désactiver le verrouillage (voir page 14).

Après avoir appuyé sur la touche play aucune image n'apparaît sur l'écran

- Il n'y a aucun enregistrement sur la cassette.
- La cassette est arrivée à la fin de la bande: rebobinez la bande.

Image défectueuse en mode lecture

- Utilisez la phase automatique (voir le paragraphe correspondant à la page 21).
- La bande peut être mal rebobinée ou être de mauvaise qualité.
- Les têtes du video sont sales. Introduisez plusieurs fois la cassette, faites démarrer la lecture pour de brèves périodes et arrêtez la cassette. Ceci activera la fonction de nettoyage des têtes.

L'enregistrement du programme ne fonctionne pas

- La date n'a pas été bien programmée.
- L'heure/date n'ont pas été correctement entrées.
- On a introduit une cassette protégée.
- VPS a été activé mais une heure du VPS a été introduite de façon erronée.
- Le programme de VPS a été annulé par l'émetteur TV.
- Contrôlez si le magnéscope est en position veille au lieu d'être en pause.

Le compteur de bande indique des données erronés

- Sélectionnez le type de cassette exact et l'indication de l'heure du compteur. Voir le paragraphe "Menu de la bande" à la page 17.

La cassette est expulsée la bande n'étant pas arrivée à sa fin

- Contrôlez si vous avez sélectionné le type exact de cassette. Voir le paragraphe "Menu de la bande" à la page 17.

Aucune solution:

Eteignez votre téléviseur et allumez-le à nouveau en appuyant sur la touche **⓪**.

N'essayez jamais de réparer vous-mêmes un téléviseur défectueux.

Eteignez le téléviseur et appelez votre revendeur ou un technicien spécialisé s'il n'y a aucune solution ou lorsque:

- Une ligne blanche horizontale apparaît sur l'écran.
- Le voyant jaune sous l'écran commence à clignoter sans que vous ayez appuyé sur une touche de la télécommande.



PHILIPS 

VHF+S+H+UHF
220-240V ~ 50Hz 72W
21PT351A/01



S TV/VCR-1 A A
MADE IN ITALY



PMO19424 061928

FABRIQUE EN ITALIE



A51EAM50X45

