

PHILIPS



STV



PHILIPS

Index

- Suivez attentivement ces instructions.
- Ce **cercle** devant une phrase indique une opération à effectuer.
 - ▷ Cette **flèche** devant une phrase indique le résultat de l'opération exécutée.

Cette barre devant une phrase indique une information pour vous venir en aide.

Déballage et raccordement pag. 2

Raccordement au secteur et antenne
Télécommande
Mise en marche du téléviseur
Position veille
Antenne interne

Installation pag. 3

Mise en service du Menu Installation
Sélection de la langue pour les menus
Recherche et mémorisation des émetteurs TV

Mémorisation manuelle pag. 4

Sélection du système TV
Recherche d'un émetteur TV
Attribution du numéro de programme à l'émetteur TV pag. 5
Réglage du volume
Mémorisation

Mémorisation automatique pag. 6

Programmes Préférés pag. 7

Utilisation pag. 8

Sélection des émetteurs TV
Contrôle du volume
Interruption temporaire du son
Heure, date, chronomètre
Transmissions stéréo ou bilingues
Minuterie d'arrêt pag. 9
Réglages préf.
Réglages lumière et couleur

Menu Principal pag.10

Réglage de l'image
Réglage du son
Particularités pag.11
Horloge - mise à l'heure et date pag.12
Alarme

Télétexte pag.13

Raccordement des accessoires pag.15

Prise d'antenne pag.16
Prise péritélévision (scart)
Prises de SORTIE audio
Prises d'ENTREE Audio/Video
Casque

Nettoyage du disque de verre du TV pag.17

Pour ôter le disque de verre du téléviseur
Remise en place du disque de verre du téléviseur

Conseils pag.18

La boîte des haut-parleurs ne se ferme pas
Demo

Déballage et raccordement

Mise en place

Placez le téléviseur sur une surface solide.

Pour une meilleure ventilation laissez un espace d'au moins 3 cm autour du téléviseur.

Mise place du disque de verre du téléviseur

Pour placer correctement le disque de verre du téléviseur, veuillez vous reporter au chapitre "Remise en place du disque de verre du téléviseur" à la page 17.

Support

Vous pouvez aussi placer votre appareil sur un support pour téléviseur.

Si vous avez acheté un support avec votre téléviseur, reportez-vous aux instructions de montage incluses dans l'emballage du support.

Raccordement au secteur et antenne

Votre téléviseur fonctionne avec un voltage secteur de 220/240 Volts ~, 50 Hz.

Consultez votre revendeur si le voltage est différent.

- Branchez correctement la fiche du téléviseur dans la prise d'alimentation secteur.
 - Branchez la fiche d'antenne à la prise  à l'arrière du téléviseur.
- Assurez-vous que les raccords de branchement de tous les téléviseurs installés chez vous soient en bon état. N'utilisez que des connecteurs d'antenne et des câbles de bonne qualité. Les fiches d'antenne doivent être solidement branchées.

Télécommande

A l'intérieur de la télécommande se trouve un interrupteur spécial. Grâce à cet interrupteur on ne peut utiliser à la fois qu'un seul côté de la télécommande (la partie supérieure). L'interrupteur empêche que les boutons de la partie inférieure de la télécommande ne soient utilisés même si on appuyait dessus par inadvertance. Pour obtenir le meilleur fonctionnement de la télécommande, utilisez-la en position horizontale.

- Oter le couvercle des batteries.
- Introduisez les batteries, comme indiqué sur la télécommande.
- Remettez le couvercle des batteries en place.

Mise en marche du téléviseur

- Enfoncez l'interrupteur POWER sur la façade du téléviseur.
- Un voyant rouge s'allume-t-il? Le téléviseur est alors en position veille.
- Appuyez sur **P** — ou + sur la télécommande.
- Le téléviseur s'allume.

Position veille

- En appuyant sur la touche  sur la télécommande vous pouvez éteindre temporairement le téléviseur.
- Un voyant rouge s'allume sur le téléviseur.
- Appuyez sur **P** — ou + pour rallumer le téléviseur.

La nuit éteignez le téléviseur au lieu de le laisser en position veille. Vous économiserez de l'énergie et permettrez la démagnétisation du tube cathodique et conserverez de cette manière une bonne qualité de l'image.

Position veille automatique

Si après une période de 15 minutes aucun signal d'antenne n'est reçu, le téléviseur passe automatiquement en position veille.

Mouvement de la boîte du haut-parleur

La boîte du haut-parleur apparaît automatiquement sur le dessus du téléviseur, lorsqu'on allume celui-ci. Si vous éteignez le téléviseur avec la touche POWER sur le devant de l'appareil, la boîte du haut-parleur reste ouverte. Pour qu'elle se ferme, appuyez d'abord sur la touche  (position veille) puis sur la touche POWER pour éteindre le téléviseur.

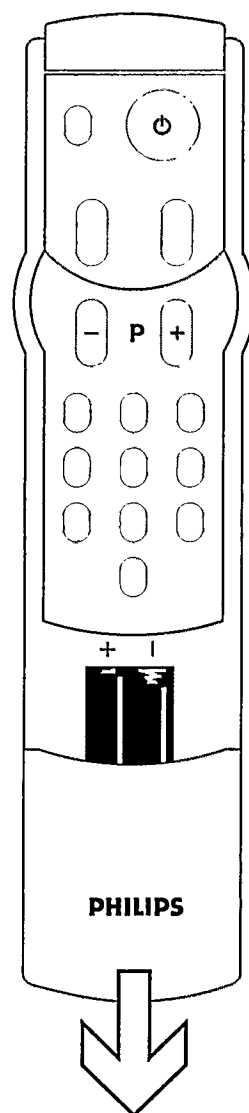

Installation

Cette partie vous aidera dans la recherche des émetteurs TV, à les placer sous des numéros de programme, à perfectionner le son et l'image.

Mise en service du menu INSTALLATION

- Appuyez sur la touche **INSTALL** sur la télécommande, ou appuyez sur la touche **INSTALL** sur le devant du téléviseur.
- ▷ Le menu **INSTALLATION** apparaît sur l'écran.

INSTALLATION
 A LANGUE
 B MEMO. MANUELLE
 C MEMO. AUTO.
 D CLASSEMENT
 E PROG.PREF.

Sélectionnez le menu désiré en utilisant les touches colorées **A B C D E** sur la télécommande.

Sélection de la langue pour les menus

Vous pouvez sélectionner la langue pour les menus qui seront affichés sur l'écran.

- Sélectionnez **LANGUE**.
- ▷ Le menu **LANGUE** apparaît.

LANGUE
 A ENGLISH
 B DEUTSCH
 C FRANCAIS
 D ITALIANO
 E ...

- Sélectionnez **E...** si votre langue n'apparaît pas dans le premier menu.
- ▷ Un second menu de langues apparaît.

LANGUE
 A NEDERLANDS
 B ESPAÑOL
 C PORTUGUÊS
 D SVENSKA
 E ...

- Sélectionnez la touche colorée correspondant à votre langue.
- ▷ Le menu **INSTALLATION** réapparaît.
 Dorénavant tous les menus seront indiqués dans la langue que vous aurez choisie.

*Vous pouvez toujours appuyer sur la touche **MENU** sur la télécommande pour revenir au menu **INSTALLATION**, ou appuyez sur **OFF** pour faire disparaître le menu.*

Recherche et mémorisation des émetteurs TV

Après avoir sélectionné votre langue pour les menus, vous pouvez rechercher et mémoriser vos émetteurs TV en utilisant la **MEMO. MANUELLE** ou la **MEMO. AUTO**. Si vous désirez mémoriser tous les émetteurs TV automatiquement, utilisez **MEMO. AUTO** (voir à la page 6).

Après la **MEMO. AUTO**, vous devez seulement définir les numéros de programme pour chaque émetteur.

Si vous désirez mémoriser l'un après l'autre les émetteurs TV, utilisez **MEMO. MANUELLE** (voir à la page 4).

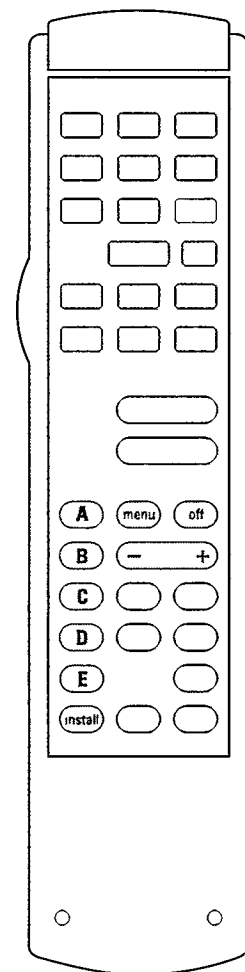

FRANÇAIS

MEMORISATION MANUELLE

1

Le menu **INSTALLATION** doit être affiché. Sinon appuyez sur la touche **INSTALL** sur la télécommande, ou appuyez sur la touche **INSTALL** sur le devant du téléviseur.

*Vous pouvez toujours appuyer sur la touche **MENU** sur la télécommande pour retourner au menu **INSTALLATION**, ou appuyer sur **OFF** pour faire disparaître le menu.*

2

- Sélectionnez le menu **MEMO. MANUELLE**.
- ▷ Le menu suivant apparaît.

MEMO. MANUELLE
A SYSTEME
B RECHERCHE
C NO DE PROGRAMME
D VOLUME
E MEMORISATION

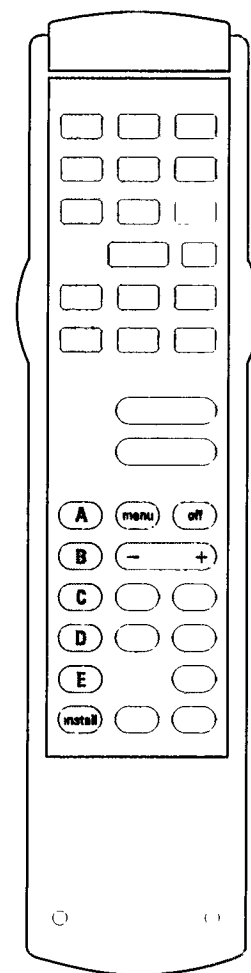

3

Sélection du système TV

Les images TV ne sont pas transmises de la même manière dans tous les pays. Vous pouvez changer le système TV pour chaque numéro de programme. Sélectionnez le système TV approprié.

- Sélectionnez **SYSTEME** dans le menu.
- ▷ La première région ou nation apparaît sous le menu. Choisissez votre région ou nation.

Région	Système TV	Utilisé dans:
EUROPE	PAL/SECAM BG	Pays de l'Europe de l'Ouest, sauf France, Angleterre et Irlande
FRANCE ANGLETERRE	SECAM LL' PAL I	France Angleterre et Irlande

- Appuyez sur les touches **—** ou **+** pour sélectionner la région ou la nation voulue.

4

Recherche d'un émetteur TV

- Sélectionnez **RECHERCHE** dans le menu.
- ▷ Le téléviseur recherche le premier émetteur qui peut être reçu. Un ou plusieurs blocs apparaissent sous le menu. Les blocs changent de couleur lorsqu'un émetteur est trouvé. Le programme de l'émetteur TV est affiché sur l'écran.

Vous désirez rechercher un émetteur TV particulier? Sélectionnez à nouveau **RECHERCHE**.



Attribution du numéro de programme à l'émetteur TV

- o Sélectionnez **NO DE PROGRAMME** dans le menu.
- ▷ Un numéro de programme apparaît.
- o Appuyez sur **—** ou **+** ou appuyez sur une ou deux touches **chiffrées** pour sélectionner le numéro de programme sous lequel vous désirez mémoriser l'émetteur TV.



Réglage du volume

Le volume transmis peut être différent pour chaque émetteur. Vous pouvez régler le volume pour chaque émetteur. Lorsque vous appuyez sur la touche **PP** (Réglages Préf.) sur la télécommande, le son passe automatiquement à votre volume préféré pour cet émetteur.

- o Appuyez sur **PP**.
- o Sélectionnez **VOLUME** dans le menu.
- ▷ Les indicateurs de volume apparaissent sous le menu.
- o Appuyez sur les touches **—** ou **+** pour régler le volume.

Note: Ce "volume par émetteur" dépend de la programmation de la touche verte **PP** (Réglages Préf.). Le "volume par émetteur" changera si vous modifiez les Réglages Préf. (Voir à la page 11).



Mémorisation

- o Sélectionnez **MEMORISATION** dans le menu.
- ▷ **MEMORISE** apparaît sous le menu. Toutes les opérations précédentes ont été mémorisées.

RÉPÉTEZ

Pour chaque émetteur que vous désirez mémoriser répétez les points de 3 à 7. Dans certains pays il est possible de recevoir plusieurs systèmes de transmission. Si vous désirez mémoriser un émetteur dans un autre système, modifiez-le au point 3.

*Vous pouvez toujours appuyer sur la touche **MENU** sur la télécommande pour revenir au menu **INSTALLATION**, ou appuyer sur **OFF** pour faire disparaître le menu.*

MEMORISATION AUTOMATIQUE

Le téléviseur recherche automatiquement les émetteurs. **A ne pas utiliser si vous avez déjà mémorisé les émetteurs avec la recherche manuelle.**

1

Le menu **INSTALLATION** doit être affiché. Sinon appuyez sur la touche **INSTALL** sur la télécommande, ou appuyez sur la touche **INSTALL** sur le devant du téléviseur.

2

- Sélectionnez **MEMO. AUTO.** dans le menu.

3

- Appuyez sur **—** ou **+** pour activer la recherche automatique. Des blocs bleus apparaissent. Le téléviseur recherche tous les émetteurs possibles et les mémorise automatiquement à partir du bloc no. 59. Lorsqu'un émetteur est mémorisé, le bloc correspondant devient jaune. La mémorisation de tous les émetteurs demande quelques minutes.

	0	1	2	3	4	5	6	7	8	9
0	■	■	■							
1	■	■	■							
2										
3			■	■	■	■	■			
4			■	■	■	■	■			
5			■	■	■	■	■			

59

Note: Il recherche automatiquement tous les émetteurs dans tous les systèmes. Le téléviseur mémorise un émetteur quand un signal est reçu même s'il est seulement video ou seulement audio. Après que tous les émetteurs possibles aient été mémorisés, le menu **INSTALLATION** réapparaît.

4

- Sélectionnez **CLASSEMENT** dans le menu **INSTALLATION** pour attribuer les émetteurs aux numéros de programmes préférés.
- ▷ Des blocs bleus et jaunes apparaissent. Les blocs jaunes indiquent les émetteurs mémorisés.

5

- Sélectionnez **DE.**
- ▷ Le numéro de programme de l'émetteur que vous voyez actuellement apparaît sur l'écran.
- Appuyez sur **—** ou **+** ou les touches **chiffrées** si vous désirez sélectionner un émetteur différent.
- ▷ Le bloc relatif au numéro sélectionné est rouge.

6

- Sélectionnez **A.**
- ▷ Le numéro de programme apparaît sur l'écran.
- Appuyez sur **—** ou **+** ou les touches **chiffrées** pour sélectionner le bloc vers lequel vous désirez déplacer l'émetteur.
- ▷ Le bloc sélectionné est maintenant vert.

7

- Sélectionnez **MEMORISATION.**
- ▷ L'émetteur est maintenant mémorisé sous le nouveau numéro de programme. Le bloc qui indique ce programme est jaune.

RÉPÉTEZ

Retournez au point 5 et répétez cette séquence pour chacun des émetteurs que vous désirez déplacer.

*Vous pouvez toujours appuyer sur la touche **MENU** sur la télécommande pour revenir au menu **INSTALLATION**, ou appuyer sur **OFF** pour faire disparaître le menu.*

PROGRAMMES PREFERES

Avec la **MEMO. MANUELLE** ou la **MEMO. AUTO.** tous les émetteurs ont été attribués à des numéros de programme. Avec la touche **— P +** vous pouvez sélectionner tous les émetteurs. Vous pourriez préférer certains émetteurs à d'autres. Avec **PROG. PREF.** il est possible de sauter d'un programme préféré à un autre programme préféré en utilisant la touche **— P +**. En pratique sont sautés les programmes **NON** préférés. Ces derniers restent de toute façon sélectionnables en utilisant les touches **chiffrées** sur la télécommande. Suivez ces instructions point par point pour indiquer vos **programmes préférés**.

1

Le menu **INSTALLATION** doit être affiché. Sinon appuyez sur la touche **INSTALL** sur la télécommande, ou appuyez sur la touche **INSTALL** sur le devant du téléviseur.

2

- Sélectionnez **PROG.PREF.** dans le menu **INSTALLATION**.
- ▷ Des blocs jaunes et bleus apparaissent sur l'écran; les blocs bleus sont les programmes non préférés, les jaunes sont les programmes préférés.

3

- Sélectionnez **NO.PR.**
- ▷ Le bloc représentant le numéro de programme que vous êtes en train de voir est rouge.
- Sélectionnez un numéro de programme en utilisant **—** ou **+** ou les touches **chiffrées**.

4

- Sélectionnez **PREF.**
- ▷ **MARCHE/ARRET** apparaît sous le menu. **MARCHE** signifie programme préféré. Dans cas en utilisant **— P +** vous sautez directement à ce programme. **ARRET** signifie **NON** préféré. Notez que les programmes non préférés peuvent encore être sélectionnés en utilisant les touches **chiffrées** sur la télécommande.

5

- Appuyez sur **—** ou **+** pour sélectionner **MARCHE/ARRET**.

6

- Sélectionnez **MEMO.**
- ▷ La sélection est mémorisée. Répétez les points de 3 à 6 pour chaque numéro de programme que vous désirez définir comme préféré ou non préféré.

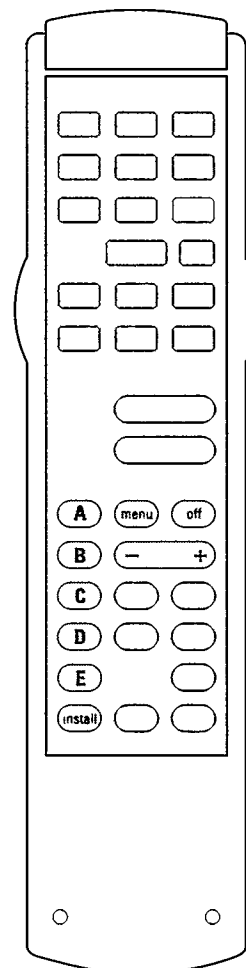

*Vous pouvez toujours appuyer sur la touche **MENU** sur la télécommande pour revenir au menu **INSTALLATION**, ou appuyer sur **OFF** pour faire disparaître le menu.*

Utilisation

Sélection des émetteurs TV

- Appuyez sur **P** — ou **+** ou sur une ou deux touches **chiffrées** sur la télécommande; ou bien appuyez sur **P** — ou **+** sur le téléviseur.
- Le numéro de programme de l'émetteur sélectionné apparaît sur l'écran.
- Si vous appuyez sur **P◀P** sur la télécommande le téléviseur va au numéro de programme sélectionné précédemment.

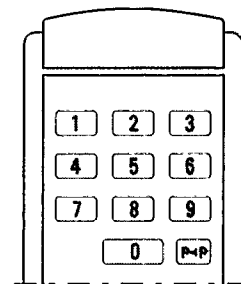

Contrôle du volume

- Appuyez sur **▲** — ou **+** sur la télécommande, ou appuyez sur **▲** — ou **+** sur le téléviseur.

Interruption temporaire du son

- Appuyez sur **⏏** (muet) sur la télécommande.
- Le son est temporairement interrompu, le symbole **⏏** apparaît. Désirez-vous à nouveau le son?
- Appuyez à nouveau sur **⏏** ou **▲** **+**.

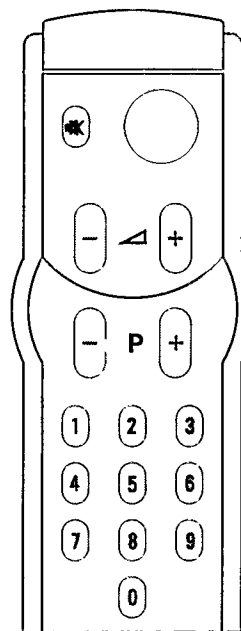

Heure, date, chronomètre

- Appuyez sur **⌚** sur la télécommande.
- L'heure et la date apparaissent. Pour programmer une heure différente reportez-vous à "HORLOGE", page 12.
- Appuyez encore sur **⌚** pour sélectionner le chronomètre. Appuyez encore une fois sur **⌚** pour activer le chronomètre. Si à présent vous appuyez encore sur **⌚** l'heure sur l'écran est fixe mais le chronomètre est encore actif. Appuyez sur **⌚** pour faire réapparaître l'heure sur l'écran.
- Appuyez sur **⌚** pendant plus de 5 secondes pour éteindre le chronomètre.

Transmissions stéréo ou bilingues

Si vous voyez une seconde lumière verte sur le téléviseur, vous êtes en train de recevoir le signal d'un émetteur stéréo ou avec son bilingue (**I-II**). Vous pouvez choisir la programmation préférée en utilisant la touche **I-II** sur la télécommande. Votre choix est affiché sur l'écran et automatiquement mémorisé pour chaque émetteur. Vous pouvez donc régler et mémoriser la langue et le son préférés pour chaque émetteur.

- Appuyez sur **I-II** sur la télécommande.
- Le réglage du son apparaît:

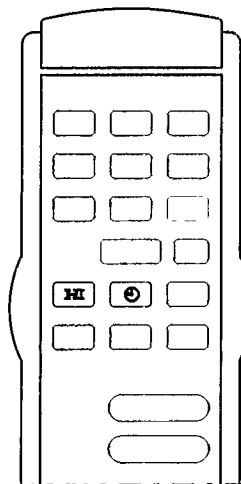

MONO/1	= Son mono ou langue 1.
STEREO/1+2	= Son stéréo ou langue 1 et langue 2.
MONO/2	= Son mono ou langue 2.

- Appuyez à nouveau sur **I-II** pour choisir un autre réglage.
- Votre réglage s'affiche pour quelques secondes sur l'écran. Si l'émetteur transmet en bilingue, appuyez encore sur **I-II** pour sélectionner votre langue préférée. Votre choix de son ou de langue est automatiquement mémorisé.



Minuterie d'arrêt



Cette fonction permet de décider l'heure à laquelle le téléviseur passera en Position Veille.

- Appuyez sur la touche  jusqu'à ce l'heure désirée apparaisse sur l'écran. La période de temps peut être sélectionnée de façon décroissante à partir de 90 minutes avec des intervalles de 15 minutes. Le compte à rebours démarre aussitôt après avoir sélectionné la période de temps. Vous pouvez voir le temps qu'il reste à courir en appuyant une fois sur . Le temps affiché sur l'écran disparaît après quelques secondes seulement. Pendant la dernière minute du temps défini le compte à rebours des secondes apparaît sur l'écran, avisant ainsi que le téléviseur est sur le point de s'éteindre. Une fois le temps écoulé, l'appareil passe en Position Veille.
- Si vous désirez interrompre la minuterie appuyez une ou plusieurs fois sur la touche  jusqu'à ce que le temps affiché soit "00".

Réglages préférés

- Si vous appuyez sur la touche verte PP sur la télécommande, la lumière, le contraste, la couleur et le volume retourneront à un niveau prédéterminé. Vous pouvez régler ce niveau suivant vos préférences personnelles en utilisant le MENU PRINCIPAL (Voir "PARTICULARITES" à la page 11).

Réglages lumière et couleur

- Appuyez sur  — ou + sur la télécommande pour modifier la lumière.
 - Appuyez sur  — ou + sur la télécommande pour modifier la couleur.
- Vous pouvez aussi contrôler la lumière et la couleur en utilisant le MENU PRINCIPAL (Voir à la page 10).

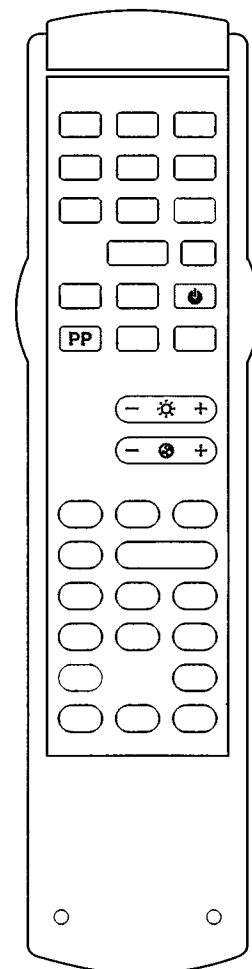

MENU PRINCIPAL

Dans ce chapitre sont expliquées toutes les fonctions importantes pour un emploi quotidien du téléviseur, comme le réglage de l'image et du son, l'utilisation de la fonction d'alarme etc. Vous pouvez utiliser toutes les fonctions en les sélectionnant dans le **MENU PRINCIPAL** sur l'écran.

RÉGLAGE DE L'IMAGE

Vous pouvez régler la lumière, la couleur et le contraste suivant vos préférences en utilisant le menu **IMAGE**.

- 1
 - 2
 - 3
- Appuyer sur **MENU** sur la télécommande.
 - ▷ Le **MENU PRINCIPAL** apparaît.

 - Sélectionnez **IMAGE** dans le **MENU PRINCIPAL**.
 - ▷ Le menu **IMAGE** apparaît.

 - Appuyez sur une des touches colorées pour sélectionner les fonctions à régler.
 - Appuyez sur **-** ou **+** pour régler **LUMIERE**, **COULEUR** et **CONTRASTE**.
 - Appuyez sur **-** ou **+** pour prédisposer le **SON UNIQUEMENT** sur **MARCHE** ou **ARRÊT**.

SON UNIQUEMENT

Si cette caractéristique est sur ON aucune image n'apparaît sur l'écran du téléviseur, vous n'entendrez que le son.

CONTRASTE AUTOMATIQUE

Cette caractéristique n'est pas prévue sur ce téléviseur.

Vous pouvez toujours appuyer sur la touche MENU sur la télécommande pour revenir au MENU PRINCIPAL ou appuyer sur OFF pour faire disparaître le menu.

RÉGLAGE DU SON

Vous pouvez régler **VOLUME**, **BALANCE** et **SPATIAL** en utilisant le menu **SON**.

- 1
 - 2
 - 3
- Appuyez sur **MENU** sur la télécommande.
 - ▷ Le **MENU PRINCIPAL** apparaît.

 - Sélectionnez **SON** dans le **MENU PRINCIPAL**.
 - ▷ Le menu **SON** apparaît.

 - Appuyez sur une des touches colorées pour sélectionner la fonction à régler.
 - Appuyez sur **-** ou **+** pour régler la fonction.

BALANCE

Avec cette fonction vous pouvez régler le niveau sonore des canaux droite et gauche.

SPATIAL

Si cette fonction est activée vous avez un effet de son spatial, comme si les haut-parleurs étaient plus loin l'un de l'autre.

Vous pouvez toujours appuyer sur la touche MENU sur la télécommande pour revenir au MENU PRINCIPAL ou appuyer sur OFF pour faire disparaître le menu.

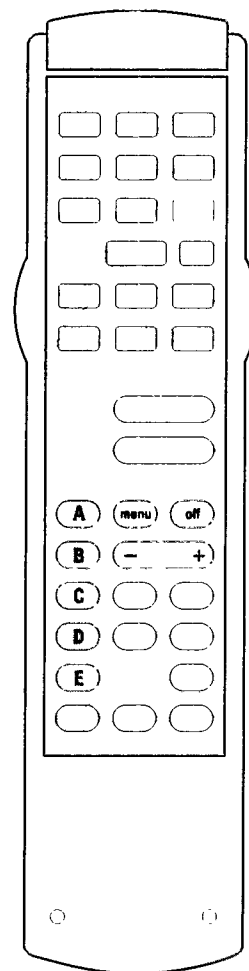

PARTICULARITES

Vous trouverez ici quelques fonctions très utiles dans certaines circonstances.

Le **MENU PRINCIPAL** doit être affiché sur l'écran, dans le cas contraire:

- Appuyez sur **MENU** sur la télécommande.
- ▷ Le **MENU PRINCIPAL** apparaît.

- Sélectionnez **PARTICULARITES** dans le **MENU PRINCIPAL**.
- ▷ Le menu **PARTICULARITES** apparaît.

- Appuyez sur une des touches colorées pour sélectionner la fonction que vous désirez activer.
- Appuyez sur **-** ou **+** pour activer ou désactiver la fonction.

VERROUILLAGE



Si cette fonction est activée le téléviseur peut être commandé seulement par la télécommande. Les touches sur le téléviseur sont sans effet. Utilisez cette fonction pour empêcher que le téléviseur ne soit employé si vous ne le désirez pas. Si l'on appuie sur une touche du téléviseur, "Verrouillage" apparaît sur l'écran.

AFFICH. NO. PROG

Si cette fonction est activée, le numéro de programme vert se trouve toujours en haut dans l'angle droite de l'écran. Si cette fonction est désactivée le numéro de programme reste quelques secondes après avoir changé d'émetteur.

RÉGLAGES PRÉF.

Vous pouvez mémoriser vos réglages préférés. Ces réglages préférés peuvent être rappelés avec la touche **PP** (Réglages Préf.) sur la télécommande. Suivez ces instructions pas à pas pour programmer vos réglages préférés.

1. Réglez la lumière, la couleur et le volume, en utilisant les touches  et  et  sur la télécommande.
2. Sélectionnez **REGLAGES PREF.**
3. Appuyez sur **-** ou **+** pour mémoriser votre réglage.

Note: Avec "Réglages Préf." vous définissez un niveau de volume général. Dans certains cas les émetteurs transmettent des niveaux de volume différents, (ex. MTV). De cette façon en appuyant sur la touche **PP** le volume de certains émetteurs pourrait être trop haut ou trop bas. Avec le menu **INSTALLATION** le niveau du volume peut être réglé pour chaque émetteur (Voir page 5).

TEMPS D'INTRO.

Pour choisir un numéro de programme de 10 à 59 vous devez appuyer sur deux touches chiffrées dans une certaine période de temps. Vous pouvez sélectionner une période **COURTE** ou **LONGUE**.

*Vous pouvez toujours appuyer sur la touche **MENU** sur la télécommande pour revenir au **MENU PRINCIPAL** ou appuyer sur **OFF** pour faire disparaître le menu.*

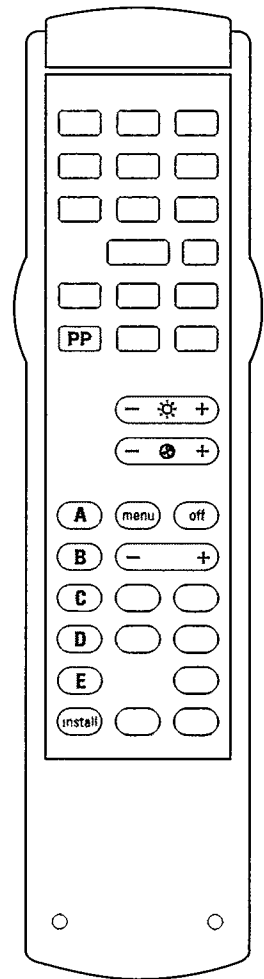

HORLOGE- mise à l'heure et date

Lorsque vous appuyez sur  sur la télécommande l'heure et la date apparaissent. Elles disparaissent après quelques secondes. Suivez ces instructions pas à pas pour régler l'heure et la date actuelles.

1
2
3

- Le **MENU PRINCIPAL** doit être affiché, dans le cas contraire:
 - Appuyez sur **MENU** sur la télécommande.
 - ▶ Le **MENU PRINCIPAL** apparaît.

 - Sélectionnez **HORLOGE** dans le **MENU PRINCIPAL**.

 - Sélectionnez **MISE A L'HEURE**.
 - Appuyez sur les touches **chiffrées** pour introduire l'heure.
 - Sélectionnez **DATE**.
 - Appuyez sur les touches **chiffrées** pour introduire la date.
 - Sélectionnez **MEMORISATION**.
 - ▶ L'horloge démarre avec la nouvelle heure.
Le temps court aussi longtemps que le téléviseur est allumé ou en position veille.
- Il vous faudra effectuer les paragraphes de 1 à 3 si le téléviseur a été éteint par l'interrupteur M/A.

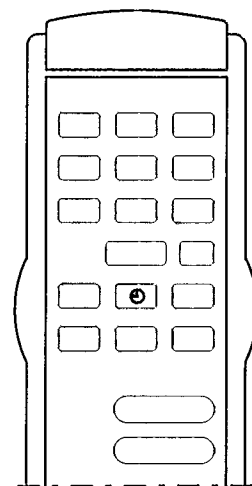

Vous pouvez toujours appuyer sur la touche MENU sur la télécommande pour revenir au MENU PRINCIPAL ou appuyer sur OFF pour faire disparaître le menu.

ALARME

Lorsque l'**ALARME** est sur **MARCHE**, le téléviseur passe automatiquement à un autre émetteur à une heure préétablie. Vous devez spécifier le numéro de programme et l'heure. Suivez ces instructions pas à pas:

1
2
3
4

- Contrôlez que l'horloge affiche l'heure courante en utilisant la touche  sur la télécommande. Pour régler l'heure voir "HORLOGE" sur cette page.

- Le **MENU PRINCIPAL** doit être affiché, dans le cas contraire:
 - Appuyez sur **MENU** sur la télécommande.
 - ▶ Le **MENU PRINCIPAL** apparaît.

- Sélectionnez **ALARME**.

- Sélectionnez **HEURE DEMARRAGE**.
- Appuyez sur les touches **chiffrées** pour introduire l'heure de démarrage pour le programme.
- Sélectionnez **NO DE PROGRAMME**.
- Appuyez sur les touches **chiffrées** pour sélectionner le numéro de programme.
- Appuyez sur **-** ou **+** pour sélectionner **MARCHE/ARRET**. Sélectionnez **MARCHE** pour activer l'alarme. Sélectionnez **ARRET** pour désactiver l'alarme.

Pendant que l'**ALARME** est sur **MARCHE** vous verrez une lumière jaune sur le téléviseur.

L'**ALARME** fonctionne aussi lorsque le téléviseur est en position veille. Puis le téléviseur se rallumera automatiquement lorsque l'heure de démarrage programmée sera arrivée.



Vous pouvez toujours appuyer sur la touche MENU sur la télécommande pour revenir au MENU PRINCIPAL ou appuyer sur OFF pour faire disparaître le menu.

Télétexte

De nombreux émetteurs transmettent des informations par télétexte. Télétexte est un système d'information qui peut être consulté de la même manière qu'un journal ou un magazine.

Heure

L'heure ne peut être rappelée que si l'émetteur que vous êtes en train de regarder transmet aussi le télétexte.

- Appuyez sur la touche .
- ▷ L'heure apparaît.
- Appuyez encore sur la touche  pour que l'heure disparaisse.

Branchement et débranchement du télétexte

- Sélectionnez l'émetteur TV pour la transmission télétexte désirée.
- Appuyez sur la touche  pour activer le télétexte.
- ▷ L'index apparaîtra sur l'écran avec une ligne d'information dans la partie supérieure.

Sur la ligne des informations apparaît:

- le numéro de la page demandée.
- le compte-pages.
- la date et l'heure.
- seulement la **P 100** s'il n'y a pas de transmission télétexte.
- Appuyez à nouveau sur la touche  pour débrancher le télétexte.
- ▷ L'émetteur réapparaît.

Sélection d'une page de Télétexte

Directement avec le numéro de la page

- Composez le numéro de la page demandée avec les touches chiffrées. Le numéro des pages comprend toujours 3 chiffres.
- ▷ Le compte-pages cherche la page.
- ▷ Si le compte-pages ne cesse de chercher, cela veut dire que la page n'est pas disponible ou n'existe pas.

P ?... apparaît ou avez-vous introduit un nombre erroné? En premier lieu finissez de composer le numéro avec des chiffres pris au hasard, puis composez à nouveau le numéro correct de la page.

Avec la ligne des options

Un **—** rouge et un **+** bleu dans la ligne des options permettent la sélection directe de la page suivante ou de la précédente.

- Appuyez sur la touche rouge ou la touche bleue sur la télécommande pour sélectionner soit la page précédente ou la page suivante.

ou

Certains systèmes télétexte permettent un accès plus rapide aux titres; dans ce cas les noms des sections sont affichés dans la ligne d'options.

- Sélectionnez le sujet désiré avec la touche colorée correspondante sur la télécommande.

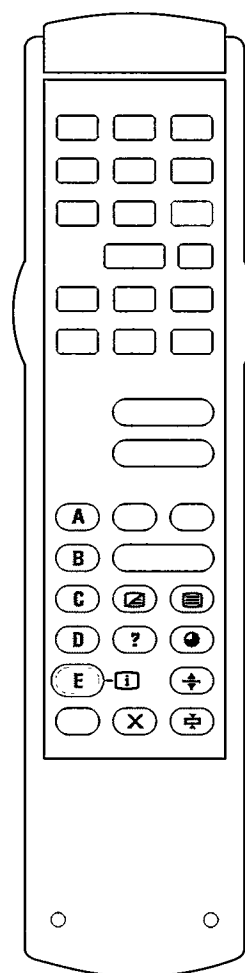



Fonctions spéciales Télétex

Retour à l'index

- Appuyez sur la touche  (touche E).
- ▷ L'index apparaîtra.



Arrêt

Un titre ou sujet contient souvent plusieurs sous-pages. Dans ce cas elles se succèdent automatiquement. Le nombre total de sous-pages et le numéro de la sous-page affichée sont indiqués sur l'écran. Par exemple: 1/4, signifiant que la page 1 de 4 est affichée.

- Appuyez sur la touche  pour arrêter une sous-page.
- ▷  apparaît dans la ligne des informations.
L'information contenue dans cette sous-page n'est plus mise à jour.
- Appuyez à nouveau sur la touche .
- ▷ Les pages se succèdent à nouveau.



Révélation d'information cachées

Certaines pages contiennent des informations cachées, comme des réponses à des quiz et énigmes.



- Appuyez sur la touche  pour activer l'information cachée.
- Appuyez à nouveau sur la touche  pour la désactiver.

Interruption temporaire de l'affichage télétex



La recherche d'une page peut parfois être très longue. Entretemps vous pouvez revenir à l'image transmise par l'émetteur TV. Avant d'interrompre l'affichage télétex, vous pouvez sélectionner un numéro de page.

- Appuyez sur la touche .
- ▷ L'émetteur TV apparaît.
 indique que vous êtes toujours dans le mode télétex. Lorsque la page a été trouvée, la ligne d'information apparaîtra brièvement sur l'écran.
- Appuyez à nouveau sur la touche .
- ▷ Le télétex réapparaît.

Agrandissement





- Appuyez sur la touche  pour agrandir la moitié supérieure de la page télétex.
- Appuyez sur la touche  pour agrandir la moitié inférieure de la page télétex.
- Appuyez encore une fois sur la touche  pour revenir à la dimension normale.

Superposition du télétex sur l'image

- Appuyez sur la touche .
- ▷ La page télétex est superposée au programme TV sur l'écran.
- Appuyez à nouveau sur la touche .
- ▷ Seule reste la page télétex.

Sélection d'une sous-page spécifique

Une information comprend parfois plusieurs sous-pages successives. En ajoutant un sous-code vous pouvez rappeler une sous-page et la garder fixe sur l'écran.

- Introduisez le numéro de la page.
- Appuyez sur la touche .
- Introduisez le numéro de la sous-page avec 4 chiffres: par exemple 0003 pour sous-page no. 3. Entretemps vous pouvez revenir à l'image transmise par l'émetteur TV.
- Appuyez sur la touche .
- ▷ L'émetteur TV apparaît.
 indique que vous êtes toujours dans le mode télétex. Lorsque la page a été trouvée, la ligne d'information apparaît sur l'écran.
- Appuyez à nouveau sur la touche .
- ▷ Le télétex réapparaît.

- Appuyez sur la touche  pour revenir à la fonction télétex normale.

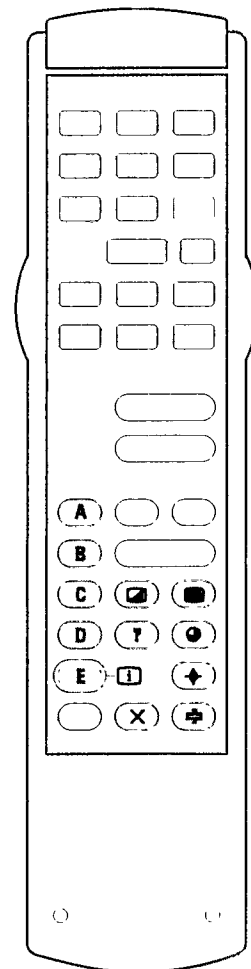

Raccordement des accessoires

Votre téléviseur a de nombreuses possibilités de raccordement. Sur ce dessin vous pouvez voir les raccordements les plus fréquents. Adressez-vous à votre revendeur pour raccorder d'autres appareils non mentionnés ou pour des connexions particulières.

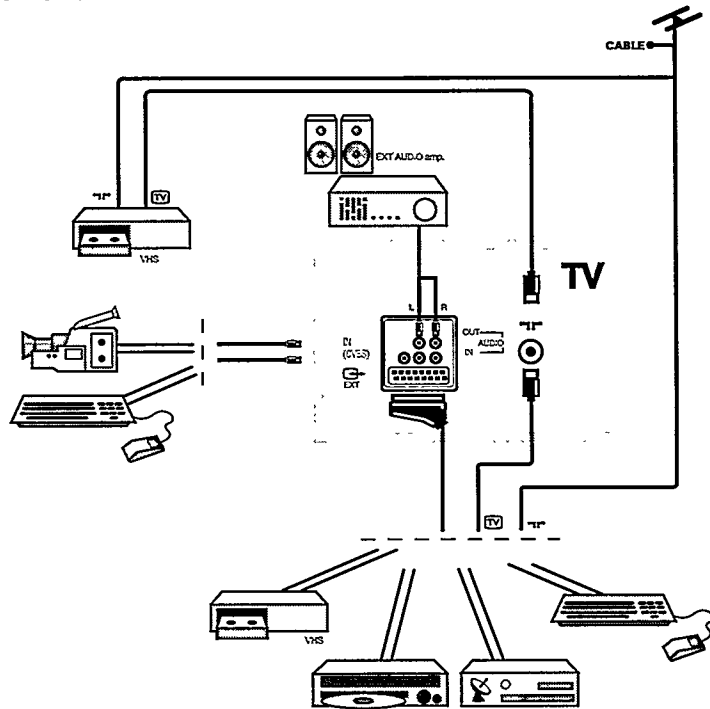

Prise d'antenne

Vous pouvez raccorder votre magnétoscope ou un autre appareil en utilisant la prise d'antenne à l'arrière du téléviseur.

- Détachez la fiche antenne du téléviseur et insérez-la dans la prise antenne de votre appareil.
- Branchez une autre fiche antenne à la sortie TV de votre appareil, branchez l'autre extrémité du câble à la prise antenne de votre téléviseur.
- Allumez votre appareil.
- Contrôlez dans le manuel de l'appareil branché comment le signal est représenté sur l'écran.
- A présent utilisez le menu **MEMO. MANUELLE** pour rechercher et mémoriser le signal sous un numéro de programme. Vous pouvez à partir de maintenant recevoir le signal de votre appareil sous ce numéro de programme.

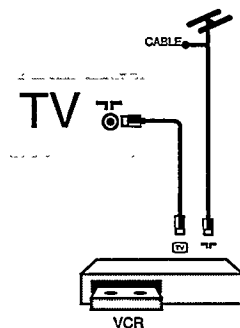

Prise pérîtélévision (scart) pour magnétoscope, sintoniseur satellite, etc.

Vous pouvez brancher par exemple un magnétoscope ou autre appareil à votre téléviseur en utilisant la prise pérîtélévision à l'arrière du téléviseur. Demandez à votre revendeur le câble approprié.

- Branchez un extrémité du câble pérîtélévision à la prise de votre magnétoscope et l'autre extrémité à la prise de votre téléviseur.
- Branchez un câble d'antenne à la sortie TV de votre magnétoscope et à la prise antenne de votre téléviseur.

Normalement si l'appareil branché est allumé, l'image est automatiquement affichée sur l'écran, dans le cas contraire appuyez sur la touche sur la télécommande.

- Appuyez sur pour sélectionner le mode TV.

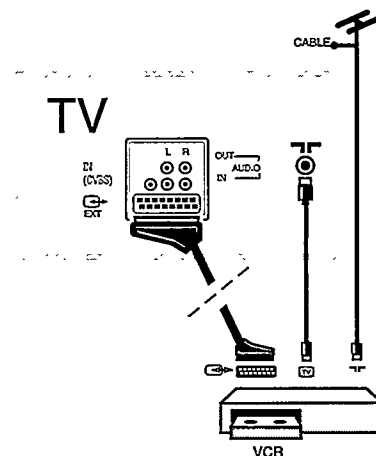

Prises de SORTIE audio

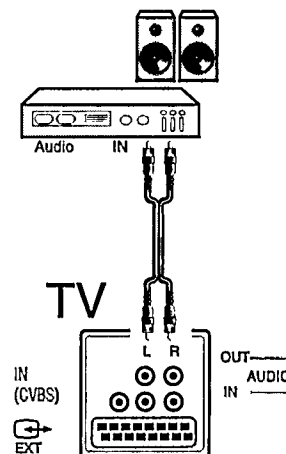

Vous pouvez brancher un appareil audio pour écouter le son de votre téléviseur. Les prises de sortie AUDIO se trouvent au dos du téléviseur. Demandez à votre revendeur un câble audio approprié.

- Connectez l'ENTREE AUDIO de votre appareil audio à la SORTIE AUDIO de votre téléviseur. (L pour Gauche et R pour Droite). Le son du téléviseur est maintenant transmis à votre appareil audio.
- Pour entendre seulement le son du téléviseur à travers l'appareil audio, appuyez sur la touche  sur la télécommande.
- ▶ Les haut-parleurs de votre téléviseur sont éteints.



Prises d'ENTREE Audio/Video

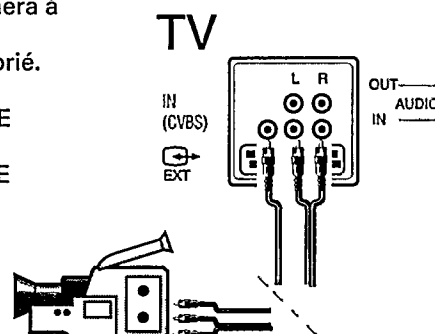

Vous pouvez brancher un appareil audio-vidéo, tel qu'une vidéocamera à l'ENTREE CVBS et à l'ENTREE AUDIO au dos de votre téléviseur. Demander à votre revendeur un câble audio-vidéo approprié.

- Connectez la SORTIE Video de votre appareil audio-vidéo à l'ENTREE CVBS de votre téléviseur. Connectez la SORTIE audio de votre appareil audio-vidéo à l'ENTREE audio de votre téléviseur. (L pour Gauche et R pour Droite).
- Appuyez sur la touche Start de votre appareil audio-vidéo.
- Appuyez sur la touche  sur la télécommande.
- Appuyez sur la touche  si vous désirez revenir au téléviseur.



Casque

Vous pouvez brancher un casque avec impédance de 8-4000 Ohm, avec jack de mm 3,5.

- Insérez la fiche à la prise casque sur la façade du téléviseur. Régler le volume avec la touche  ou .
- ▶ Les haut-parleurs du téléviseur sont automatiquement exclus.

Si vous désirez brancher d'autres appareils électroniques, consultez votre revendeur.

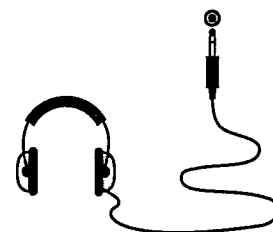

Nettoyage du disque de verre de verre du téléviseur

Pour ôter le disque de verre du téléviseur

- Pour débloquer le disque de verre du téléviseur, appuyez sur les clips et faites-les glisser vers le haut du disque, suivant le dessin 1.
- Enlevez les clips en les poussant vers le haut, suivant le dessin 2.
- Soulevez le disque de verre et faites-le sortir de la façade, suivant le dessin 3.

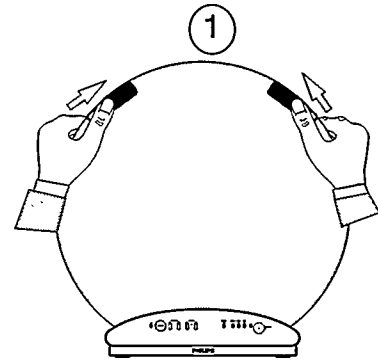

NOTE: Pour nettoyer l'écran et le disque de verre du téléviseur, utilisez une peau de chamois légèrement humide. N'utilisez jamais de produits de nettoyage agressifs.

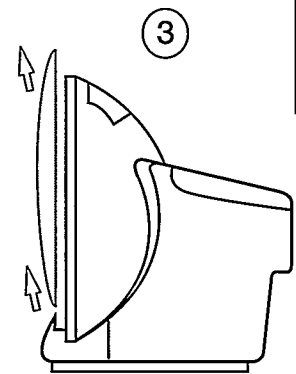
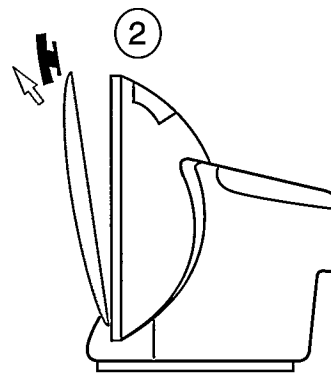

FRANÇAIS

Remise en place du disque de verre du téléviseur

- Remplacez le disque de verre dans la fente de la façade du téléviseur.
- Mettez les clips sur le disque de verre du téléviseur, suivant le dessin no. 1
- Insérez les clips dans les fentes correspondantes sur le téléviseur, suivant le dessin 2.
- Appuyez sur les clips et faites-les glisser vers le bas pour bloquer le disque, suivant le dessin 3.

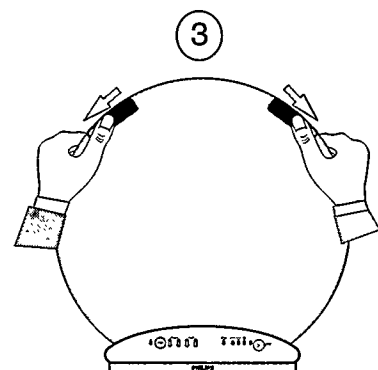
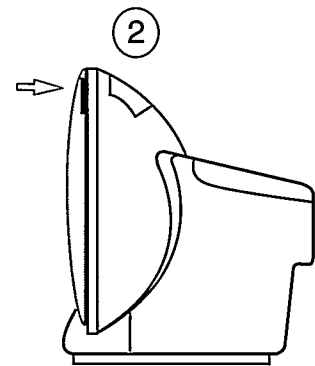
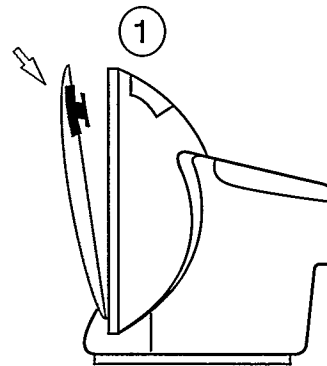

Conseils:

Image manquant de netteté ou absente:

Votre téléviseur est-il placé trop près de haut-parleurs, appareil audio non mis à la terre ou lampes neon etc?
L'antenne est-elle correctement branchée?
La fiche est-elle solidement raccordée à la prise antenne et les raccordements sont-ils en bon état pour un autre éventuel téléviseur?

La télécommande ne fonctionne pas bien:

Les batteries sont probablement déchargées, essayez de les changer.

Le téléviseur ne répond pas aux touches sur le téléviseur?

Contrôlez que le Verrouillage soit sur la position OFF.

Aucune image provenant des appareils électroniques branchés:

Votre appareil électronique est-il allumé et avez-vous appuyé sur la touche START ou PLAY?

Le téléviseur est-il sur la position EXT.?

- o Appuyez sur  une ou plusieurs fois.

La boîte des haut-parleurs ne se ferme pas

La boîte des haut-parleurs reste ouverte lorsqu'on éteint le téléviseur directement avec la touche POWER sur le devant du téléviseur. Pour que la boîte des haut-parleurs se ferme, appuyez d'abord sur la touche  (position veille) sur la télécommande, puis appuyez sur la touche POWER sur le devant du téléviseur.

Demo

Voyez-vous le mot DEMO sur l'écran? Votre téléviseur indique, automatiquement, les principales fonctions existant dans le menu. Appuyez en même temps sur les touches PROGRAM — et VOLUME + sur le téléviseur. DEMO est à présent éteint (ou allumé).

Aucune solution:

Eteignez votre téléviseur et allumez-le à nouveau en appuyant sur la touche POWER.

N'essayez jamais de réparer vous-mêmes le téléviseur.

Eteignez le téléviseur et appelez un technicien spécialisé s'il n'y a aucune solution et lorsque:

- Une ligne blanche horizontale apparaît sur l'écran.
- Le voyant jaune sous l'écran clignote sans que vous ayez appuyé sur une touche de la télécommande.

Nettoyage du téléviseur

Pour nettoyer le téléviseur et le disque de verre du téléviseur utilisez une peau de chamois légèrement humide.

N'utilisez jamais de produits de nettoyage agressifs.



ATTENTION: la prise péritélévision ❶ (scart) et les prises audio/vidéo ❷ ne peuvent être utilisées simultanément.

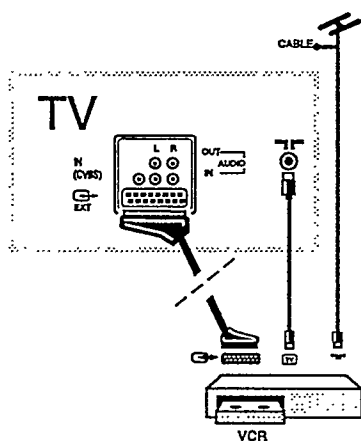

❶

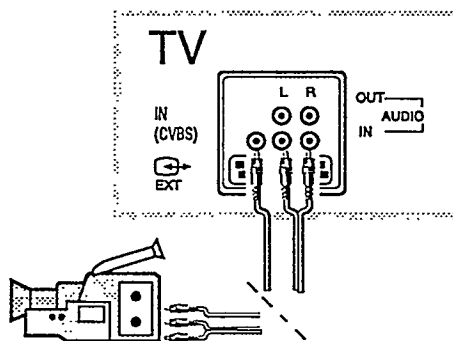

❷





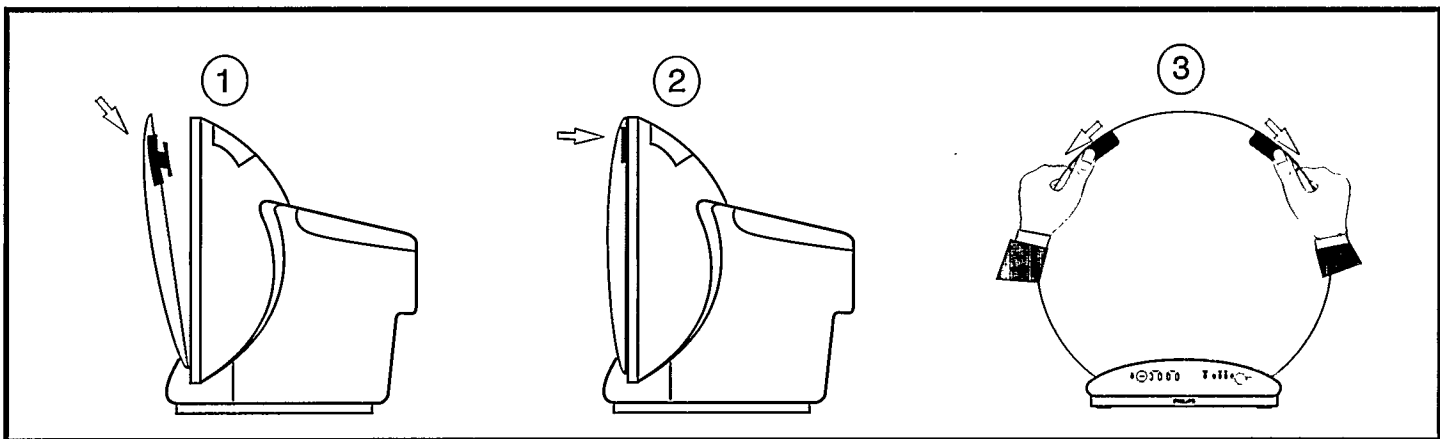
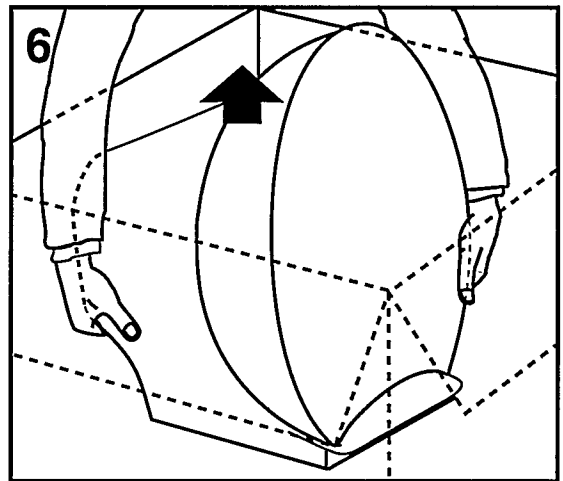
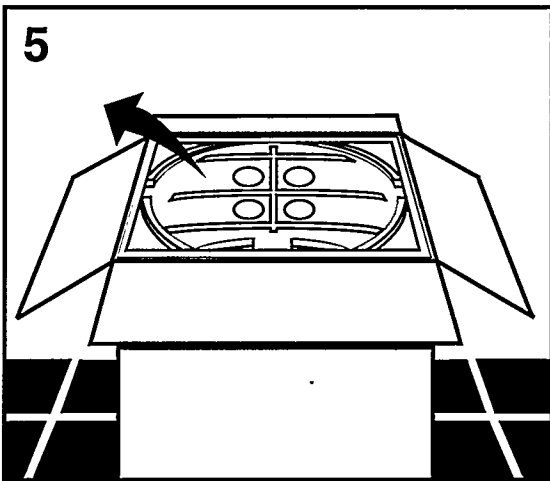
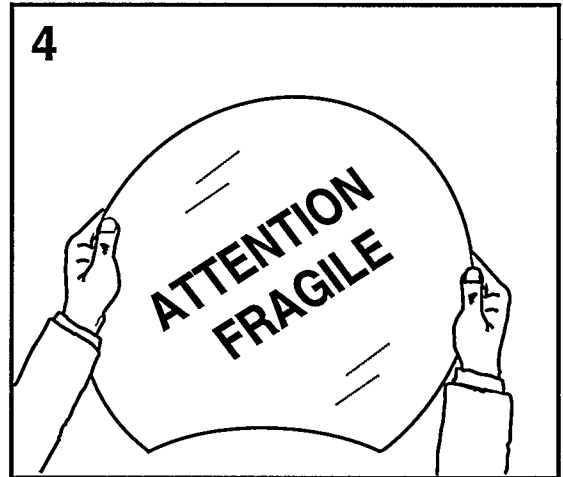
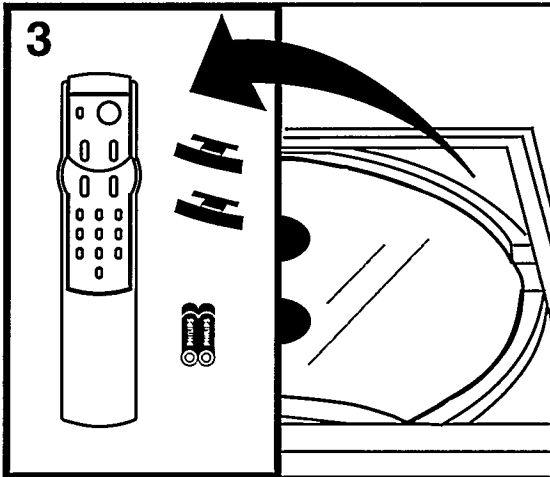
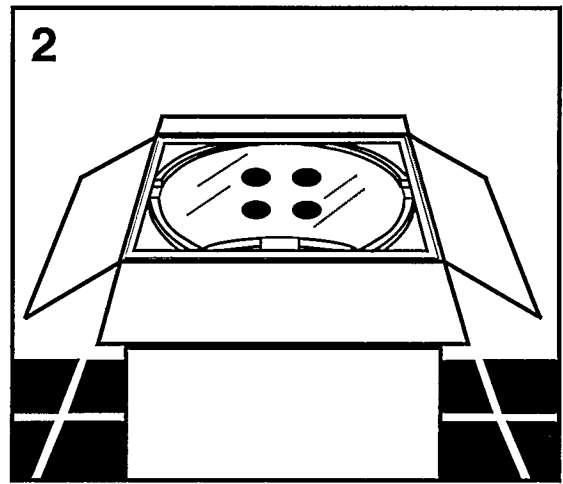
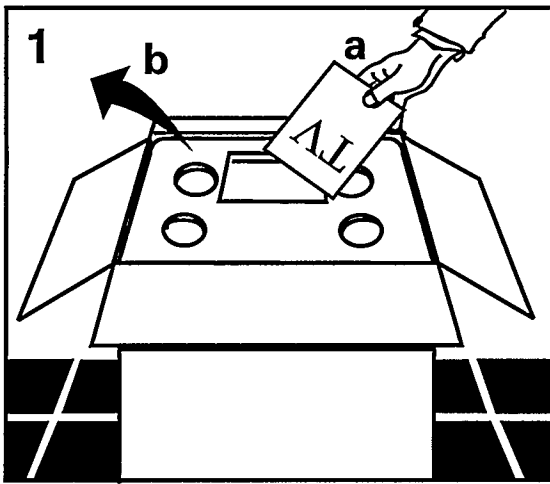

21PT350A
21PT352A