



14PT1501
14PT1521
21PT1820

tv



PHILIPS





MODEL : _____

PROD. NO : _____

GB Please note the reference numbers for your TV set located on the packaging or on the back of the set.

FR Veuillez noter les références de votre téléviseur situées sur l'emballage ou au dos de l'appareil.

NL Let op de referenties van uw televisietoestel die op de verpakking of op de achterkant van het toestel staan.

DE Notieren Sie die Referenznummern Ihres Fernsehgeräts, die sich auf der Verpackung bzw. auf der Rückseite des Geräts befinden.

IT Notare i riferimenti del vostro televisore situati sull'imballaggio o sul retro dell'apparecchio.

GR Σημειώστε τις οδηγίες χρήσης της τηλεόρασής σας που βρίσκονται στη συσκευασία ή στο πίσω μέρος της συσκευής





Introduction

Thank you for purchasing this television set.
 This handbook has been designed to help you install and operate your TV set.
 We would strongly recommend that you read it thoroughly.
 We hope our technology meets entirely with your satisfaction.
Note: Specification and information subject to change without notice.

Table of Contents

Installation

Installing your television set 2

The keys on the TV set 2

Safety Information..... 3

The remote control keys 4

Quick installation 5

Programme sort 5

Other settings in the Install menu 5

Manual store 6

Operation

Picture settings 7

Timer function 8

TV lock 8

Teletext 9

Peripherals

Connecting peripheral equipment 10

Video recorder 10

Other equipment 10

Side connections 10

To select connected equipment 10

Practical information

Glossary 11

Safety Information: Electric, Magnetic and Electromagnetic Fields 11

Tips 12

Recycling

- English
- Français
- Nederlands
- Deutsch
- Italiano
- Ελληνικά



Recycling
 This packaging of this set can be recovered or recycled. Apply to the local authorities in order to minimise environmental waste.

Disposal of your old product.
 Your product is designed and manufactured with high quality materials and components, which can be recycled and reused.
 When this crossed-out wheeled bin symbol is attached to a product it means the product is covered by the European Directive 2002/96/EC. Please inform yourself about the local separate collection system for electrical and electronic products.
 Please act according to your local rules and do not dispose of your old products with your normal household waste. The correct disposal of your old product will help prevent potential negative consequences for the environment and human health.



Installing your television set

1 Positioning the television set

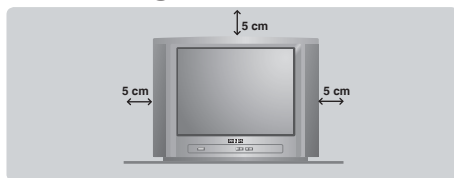

Place your TV on a solid, stable surface, leaving a space of at least 5 cm around the appliance. To avoid accidents, do not put anything on the set such as a cloth or cover, a container full of liquid (vase) or a heat source (lamp). The set must not be exposed to water.

2 Connections

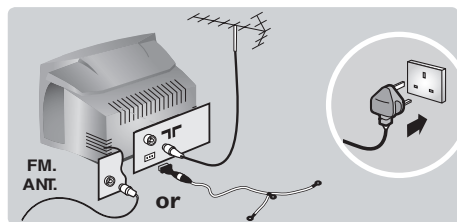

- Insert the aerial plug into the  socket at the rear of the set.
- For the versions equipped with a radio: insert the radio aerial socket into the FM ANT socket using the adapter supplied.
If you are using an indoor aerial, reception may be difficult in certain conditions. You can improve reception by rotating the aerial. If the reception remains poor, you will need to use an external aerial.
- Insert the mains plug into a wall socket (220-240 V / 50 Hz).

3 Remote control

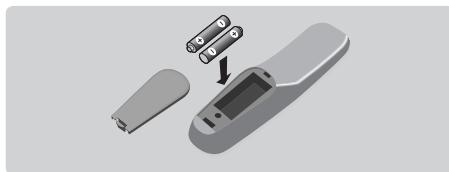

Insert the two R6-type batteries (supplied) making sure that they are the right way round. Check that the mode selector is set to TV.
The batteries supplied with this appliance do not contain mercury or nickel cadmium. If you have access to a recycling facility, please do not discard your used batteries (if in doubt, consult your dealer). When the batteries are replaced, use the same type.

4 Switching on

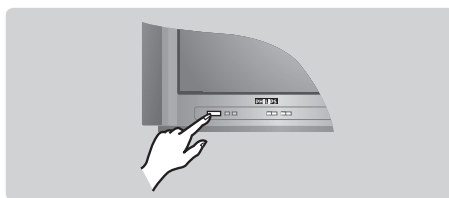



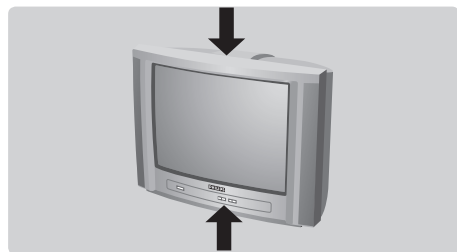

To switch on the set, press the on/off key. A red indicator comes on and the screen lights up. Go straight to the chapter Quick installation on page 5.
If the television remains in standby mode, press **P**  on the remote control.
The indicator will flash when you use the remote control.

The keys on the TV set

The television set has 5 keys which are located on the front or the top of the set depending on the model. The on/off key switches the TV set on/off.



2

The VOLUME - + (-  +) keys are used to adjust sound levels. The PROGRAM - + (- **P** + or - +) keys are used to select the required programmes. To access the menus, simultaneously hold down the  - and  + keys. The PROGRAM - + keys may then be used to select an adjustment and the -  + keys to make that adjustment.
To exit from the menus, hold down the 2  - and + keys.

*Note: when the **Child Lock** function is activated, these keys are unavailable (refer to **Features** menu on page 8).*

Safety Information

- Plug the TV into a 220V – 240V AC, 50 Hz supply.
- Disconnect mains plug when :
 - the red light below the TV screen is flashing continuously.
 - a bright white line is displayed across the screen.
 - there is a lightning storm.
 - the set is left unattended for a prolonged period of time.
- Cleaning the TV screen. Never use abrasive cleaning agents. Use a slight damp chamois leather or soft cloth.
- No naked flame sources, such as lighted candles, should be placed on top of the TV or in the vicinity.
- Do not place your TV set under direct sunlight or heat.
- Do not cover or block the TV as it could lead to overheating.
- Leave at least 5 cm around each side of TV set to allow for proper ventilation.
- Avoid placing your set (e.g. near the window) where it is likely to be exposed to rain or water.
- Battery Usage CAUTION – To prevent battery leakage that may result in bodily injury, property damage, or damage to the unit:
 - Install all batteries correctly, with + and – aligned as marked on the unit.
 - Do not mix batteries (old and new or carbon and alkaline, etc.).
 - Remove batteries when the unit is not used for a long time.
- The apparatus must not be exposed to dripping or splashing and no objects filled with liquids, such as vases, shall be placed on the apparatus.

Useful Tips

- Do not leave your set on standby mode for a prolonged period of time. Switch off set to allow it to be demagnetised. A demagnetised set supports good picture quality.
- Do not shift or move the set around when it is switched on. Unevenness in colour in some parts of the screen may occur.
- Never attempt to repair a defective TV yourself. Always consult a skilled service personnel.

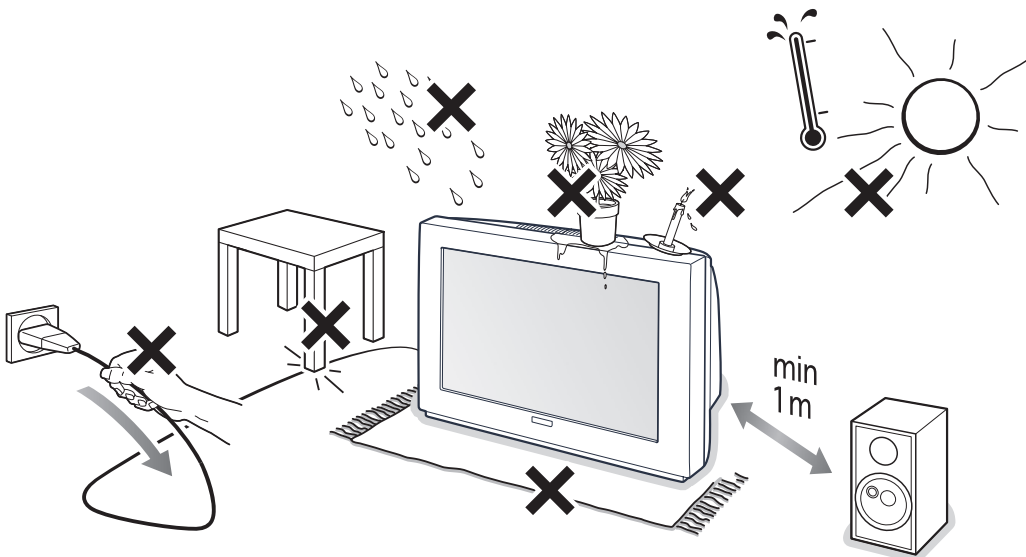

Remote control keys

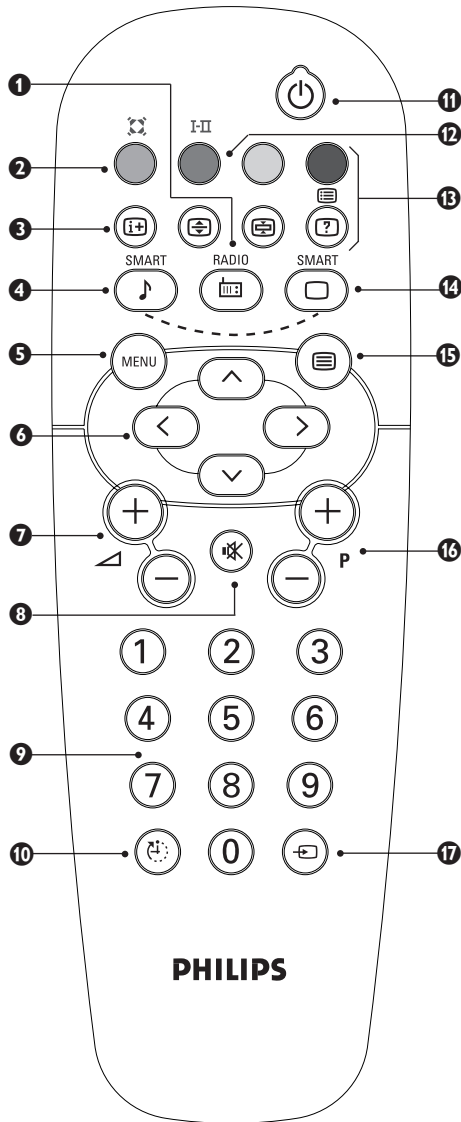

- 1 Radio / TV mode**
To switch the TV set to radio or TV mode (for versions equipped with radio).
- 2 Surround Sound** (only available on certain versions).
To activate / deactivate the surround sound effect. In stereo, this gives the impression that the speakers are further apart. For models equipped with Virtual Dolby Surround*, you can experience Dolby Surround Pro Logic sound effects. In mono, a stereo spatial effect is simulated.
- 3 Screen information / permanent no.**
To display / clear the program number, name (if it exists), time, audio mode and time remaining for the sleep feature. Press the key for 5 seconds to activate permanent display of the number.
- 4 Pre-set sound**
Used to access a series of stored settings: **Voice**, **Music**, **Theatre** and return to **Personal**.
- 5 Menu**
To call up or exit the menus.
- 6 Cursor / Format**
These 4 keys are used to navigate through the menus. The \uparrow \downarrow keys are used to enlarge or compress the picture vertically.
- 7 Volume**
To adjust the sound level.
- 8 Mute**
To mute or restore the sound.
- 9 Number keys**
Direct access to the programmes. For a 2 digit program, enter the 2nd digit before the dash disappears.
- 10 Sleep**
To select an automatic standby after a preset time (from 0 to 180 minutes).
- 11 Standby**
Lets you place the TV set on standby. To turn on the TV, press P- \ominus \oplus , \odot , 0 to 9 (or P).
- 12 Sound mode** (only available on stereo versions)
Used to force programmes in **Stereo** to **Mono** or, for bilingual programs, to choose between **Dual I** or **Dual-II**. For TV sets equipped for Nicam reception, depending on the programmes, you can force the **Stereo Nicam** sound to **Mono** or select between **Nicam Dual I**, **Nicam Dual-II** and **Mono**.
The Mono indication is red when in forced position.
- 13 Teletext key (p. 9)**
- 14 Pre-set image**
Used to access a series of stored settings: **Rich**, **Natural**, **Soft**, **Multimedia** and return to **Personal**.
- 15 Teletext (p. 9)**
- 16 Program selection**
To access the next or previous programme. The number, (name) and sound mode are displayed for a few moments.
For some programs, the title of the program will be displayed at the bottom of the screen.
- 17 Selection of EXT socket**
Press several times to select EXT and AV.

Quick installation

When you turn on the TV set for the first time, a menu is displayed on screen. This menu prompts you to select the country and language for the menus :

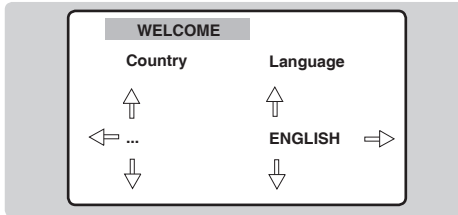

If the menu is not displayed, press and hold down the \blacktriangleleft - and \blacktriangleleft + keys on the TV set for 5 seconds to display the menu.

- 1 Use the \uparrow \downarrow keys on the remote control to select your country and validate with \rightarrow .
If your country does not appear in the list, select choice "..."
- 2 Next select your language using the \uparrow \downarrow keys and validate with \rightarrow .
- 3 The search starts automatically.
Finally the **INSTALLATION** menu appears automatically.
If the programmes found have not been correctly numbered, use the **Sort** menu to renumber them.
If no picture is found see Tips (p. 12).
- 4 If you want to exit the menus, press MENU several times.

Programme sort

This menu lets you to change the numbering of programmes.

- 1 Press the MENU key. The **MAIN MENU** is displayed on the screen.

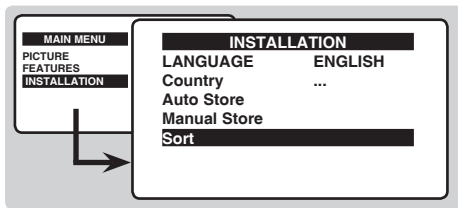

- 2 Highlight **INSTALLATION** and press the cursor right key.
- 3 Highlight **Sort** and press the cursor right key.
- 4 Select the programme you want to move with the \uparrow \downarrow keys and press \rightarrow .
- 5 Then use the \uparrow \downarrow keys to choose the new number and confirm with \leftarrow .
- 6 Repeat steps 3 and 4 as many times as required to move the programmes.
- 7 To exit the menus, press MENU several times.

Other settings in the Install menu

- 1 Highlight **INSTALLATION** and press the cursor right key. The following items will be displayed:
 - **Language** : to change the display language for the menus.
 - **Country** : to select your country (**GB** for Great Britain).
This setting is used for the search, automatic programme sort and teletext display. If your country does not appear in the list, select "..."
 - **Auto Store** : to start automatic search for all programmes available in your region.
Finally the **INSTALLATION** menu appears automatically.
If the programmes found have not been correctly numbered, use the **Sort** menu to renumber them.
If no picture is found see Tips (p. 12).
 - If you want to exit the menus, press MENU several times.

Manual store

This menu is used to store the programmes one at a time or to add a programme to the existing list.

- 1 Press the **MENU** key to display the Main Menu.
- 2 Highlight **INSTALLATION** and press the cursor right key.
- 3 Highlight **MANUAL STORE** and press the cursor right key.

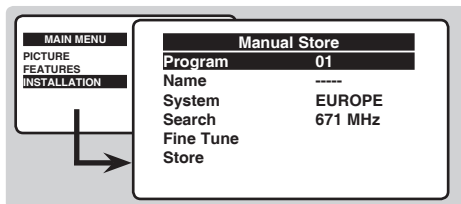

- **System** : select **Europe** (automatic detection*) or according to the versions **Western Europe** (BG standard), **Eastern Europe** (DK standard), **United Kingdom** (I standard) or **France** (LL' standard).
* Except for France (LL' standard), you must select the choice **France**.
- **Search** : press > . The search starts. Once a programme is found, the scanning stops. Go to the next step. If you know the frequency of the required programme, enter its number directly with the 0 to 9 keys.
If no picture is found, consult the possible solutions (p. 12).
- **Fine tuning** : if the reception is not satisfactory, adjust using the < > keys.
- **Programme** : enter the desired number with the keys < > or 0 to 9 .
- **Name** : use the < > keys to move around the name display area (5 characters) and the ^ v keys to select the characters. When the name has been entered press the < key to exit.
- **Store** : press > . The programme is stored.
- Repeat steps **2** to **7** for each programme to be stored.
- To exit the menus press MENU several times.

Picture settings

- 1 From the **MAIN MENU**, Highlight **PICTURE** and press the cursor right key.

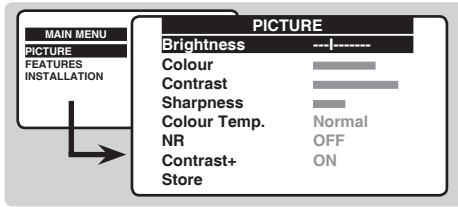

- 2 Use the \uparrow \downarrow keys to select a setting and \leftarrow \rightarrow keys to adjust.
- 3 Once the adjustments have been made select **Store** and press \rightarrow to store them.
- 4 Press MENU several times to exit the menus.

Description of the adjustments :

- **Brightness** : this changes the picture brilliance.
- **Colour** : this changes the intensity of the colour.
- **Contrast** : this changes the difference between the light and dark tones.
- **Sharpness** : this changes the picture definition.
- **Colour Temp.** : this changes the colour rendering: **Cold** (bluer), **Normal** (balanced) or **Warm** (redder).
- **NR** (Noise Reduction) : reduces picture noise (snow), in the case of difficult reception.
- **Contrast+** : automatically adjusts contrast of the picture by making the darkest part of the picture permanently black.
- **Store** : to store the picture adjustments.

Timer function

This menu lets you use the TV set as an alarm clock.

- 1 From the **MAIN MENU**, Highlight **FEATURES** and press the cursor right key.
- 2 Highlight **TIMER** and press the cursor right key.

The following items will be displayed:

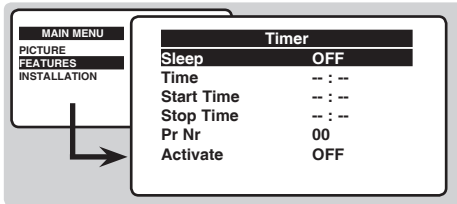

- 3 **Sleep** : to select an automatic standby period.

- 4 **Time** : enter the current time.
- 5 **Start Time** : enter the start time.
- 6 **Stop Time** : enter the stop time.
- 7 **Program No.** : enter the number of the desired programme for the wake-up alarm.
- 8 **Activate** : you can set :
 - **Once** for a single alarm,
 - **Daily** for each day,
 - **Off** to cancel.
- 9 Press to put the TV set in standby. It will automatically come on at the time programmed. If you leave the TV set on, it will just change programmes at the time entered (and go into standby mode at the **Stop Time**).

TV lock

This menu lets you block use of the TV set.

- 1 From the **MAIN MENU**, Highlight **FEATURES** and press the cursor right key.
- 2 Highlight **CHILDLOCK** and press the cursor right key.

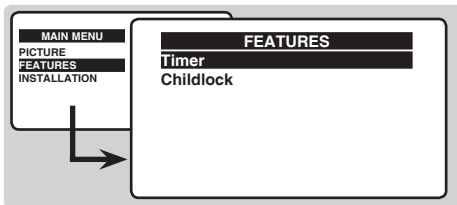

- 3 You must enter your secret access code. The first time, key the code 0711. The menu is displayed.

- 4 The next time you switch on the TV set, you must enter your secret access code to access the programmes.
- 5 To cancel switch **Child Lock** to **OFF**.
- 6 To change the code select **New Code** and enter a new 4 figure code. Confirm by entering a second time.
If you have forgotten your secret code, enter the universal code 0711.
- 7 Press several times to exit the menus.

Teletext

Teletext is an information system broadcast by certain channels which can be consulted like a newspaper. It also offers access to subtitles for viewers with hearing problems or who are not familiar with the transmission language (cable networks, satellite channels, etc.).



Press :

You will obtain:



Teletext call

This is used to call teletext, change to transparent mode and then exit. The summary appears with a list of items that can be accessed. Each item has a corresponding 3 digit page number.

If the channel selected does not broadcast teletext, the indication 100 will be displayed and the screen will remain blank (in this case, exit teletext and select another channel).



Selecting a page

Enter the number of the page required using the 0 to 9 or - P + keys. Example: page 120, enter 1 2 0. The number is displayed top left, the counter turns and then the page is displayed. Repeat this operation to view another page.

If the counter continues to search, this means that the page is not transmitted. Select another number.



Direct access to the items

Coloured areas are displayed at the bottom of the screen. The 4 coloured keys are used to access the items or corresponding pages.

The coloured areas flash when the item or the page is not yet available.



Contents

This returns you to the contents page (usually page 100).



Enlarge a page

This allows you to display the top or bottom part of the page and then return to normal size.



Stop sub-page acquisition

Certain pages contain sub-pages which are automatically displayed successively. This key is used to stop or resume sub-page acquisition. The indication  appears top left.



Hidden information

To display or hide the concealed information (games solutions).

Connecting peripheral equipment

Video recorder

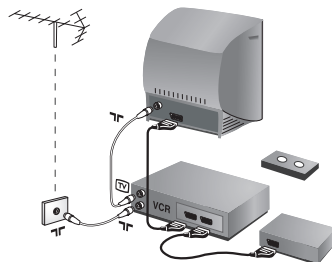

Carry out the connections shown opposite, using a good quality euroconnector cable.

If your video recorder does not have a euroconnector socket, the only connection possible is via the aerial cable. You will therefore need to tune in your video recorder's test signal and assign it programme number 0 (refer to manual store, p. 6).

To reproduce the video recorder picture, press 0.

Video recorder with decoder

Connect the decoder to the second euroconnector socket of the video recorder. You will then be able to record scrambled transmissions.

Other equipment

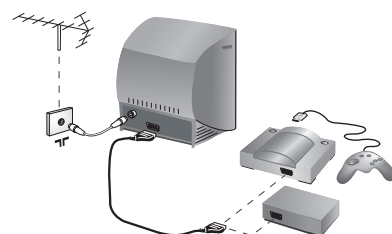

Satellite receiver, decoder, games, etc.

Make the connections as shown opposite.

Front panel connectors *(only available on certain versions)*

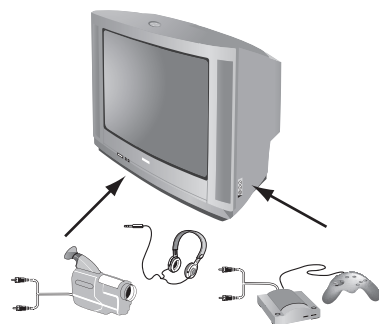

Depending on the versions, the connectors are located on the front (sometimes under a flap) or on the right-hand side of the TV set. Make the connections as shown opposite. With the ⊖ key, select **EXT** (and **AV**).

Headphones

When headphones are connected, the sound on the TV set will be cut. The ⊖ ◀ ⊕ keys are used to adjust the volume level.

The headphone impedance must be between 32 and 600 Ohms.



To select connected equipment

Press the ⊖ key to select **EXT** (and **AV**) for the side connections.

Most equipment (decoder, video recorder) carries out the switching itself



Glossary

RGB Signals :

These are 3 Red, Green and Blue video signals which directly drive the red, green and blue emitters in the cathode ray tube.

Using these signals provides better picture quality.

NICAM sound :

Process by which digital sound can be transmitted.

System :

Television pictures are not broadcast in the same way in all countries. There are different standards: BG, DK, I, and L L'. The SYSTEM setting (p. 6) is used to select these different standards. This is not to be confused with PAL or SECAM colour coding. Pal is used in most countries in Europe, Secam in France, Russia and most African countries. The United States and Japan use a different system called NTSC.

Safety Information: Electric, Magnetic and Electromagnetic Fields (“EMF”)

1. Philips Royal Electronics manufactures and sells many products targeted at consumers, which, like any electronic apparatus, in general have the ability to emit and receive electro magnetic signals.
2. One of Philips' leading Business Principles is to take all necessary health and safety measures for our products, to comply with all applicable legal requirements and to stay well within the EMF standards applicable at the time of producing the products.
3. Philips is committed to develop, produce and market products that cause no adverse health effects.
4. Philips confirms that if its products are handled properly for their intended use, they are safe to use according to scientific evidence available today.
5. Philips plays an active role in the development of international EMF and safety standards, enabling Philips to anticipate further developments in standardization for early integration in its products.

Tips

Poor reception	<p>The proximity of mountains or high buildings may be responsible for ghost pictures, echoing or shadows. In this case, try manually adjusting your picture : see Fine Tuning (p.6) or modify the orientation of the outside aerial.</p> <p>Does your antenna enable you to receive broadcasts in this frequency range (UHF or VHF band) ?</p> <p>In the event of difficult reception (snowy picture) switch the NR on the Picture menu to ON (p. 7).</p>
No picture	<p>Have you connected the aerial socket properly ?</p> <p>Have you chosen the right system ? (p. 6). Poorly connected euroconnector cables or aerial sockets are often the cause of picture or sound problems (sometimes the connectors can become half disconnected if the TV set is moved or turned). Check all connections.</p>
Peripheral equipment gives a black and white picture	<p>To play a video cassette, check that it has been recorded under the same standard (PAL, SECAM, NTSC) which can be replayed by the video recorder.</p>
Remote control	<p>The TV set does not react to the remote control ; the indicator on the set no longer flashes when you use the remote control ? Replace the batteries.</p>
No sound	<p>If on certain channels you receive a picture but no sound, this means that you do not have the correct TV system. Modify the System setting (p. 6).</p>
Teletext	<p>Are certain characters not displayed correctly ? Check that the Country setting has been positioned correctly (p.5).</p>
Standby	<p>When you switch the TV set on it remains in standby mode and the indication Locked is displayed when you use the keys on the TV set ?</p> <p>The Child Lock function is switched On (p. 8).</p> <p>If the set receives no signal for 10 mins, it automatically goes into standby mode.</p> <p>In standby mode, your TV consumes less than 5W depending on model. In order to be more environmentally friendly, please use the on/off (power) switch to turn the set off completely.</p>
Still no results ?	<p>If your TV set breaks down, never attempt to repair it yourself : contact your dealer's after-sales service.</p>
Cleaning the set	<p>Only use a clean, soft and lint-free cloth to clean the screen and the casing of your set. Do not use alcohol-based or solvent-based products.</p>



Introduction

Vous venez d'acquérir ce téléviseur, merci de votre confiance.
 Nous vous conseillons de lire attentivement les instructions qui suivent pour mieux comprendre les possibilités offertes par votre téléviseur.

Remarque : les spécifications et informations fournies peuvent faire l'objet de modifications sans préavis.

Sommaire

Installation

Installation du téléviseur	2
Les touches du téléviseur	2
Informations sur la sécurité	3
Les touches de la télécommande	4
Installation rapide	5
Classement des programmes	5
Autres réglages du menu Installation	5
Recherche manuelle	6

Utilisation

Réglages de l'image	7
Fonction réveil	8
Verrouillage du téléviseur	8
Télétexte	9

Raccordements

Magnétoscope	10
Autres appareils	10
Connexions latérales	10
Pour sélectionner les appareils connectés	10

Informations pratiques

Glossaire	11
Informations sur la sécurité : champs électriques, magnétiques et électromagnétiques (EMF, ElectroMagnetic Fields)	11
Conseils	12



Directive pour le recyclage

L'emballage de cet appareil peut être recyclé. Conformez-vous aux règles en vigueur dans votre localité pour une élimination appropriée.

Élimination de votre ancien produit.

Votre téléviseur est conçu et fabriqué avec des matériaux et composants de haute qualité qui peuvent être recyclés et réutilisés.

La directive européenne 2002/96/EC s'applique à tous les appareils marqués de ce logo (poubelle barrée). Renseignez-vous sur les systèmes de collecte mis à votre disposition pour les appareils électriques et électroniques.

Conformez-vous aux règles en vigueur dans votre localité et ne jetez pas vos anciens appareils avec les déchets ménagers. L'élimination appropriée de votre ancien appareil aidera à prévenir les effets négatifs sur l'environnement et la santé humaine.



Installation du téléviseur

1 Positionnement du téléviseur

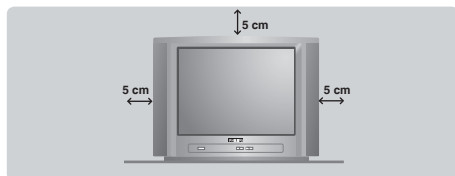

Placez votre téléviseur sur une surface solide et stable. Pour prévenir toute situation dangereuse, ne pas exposer le téléviseur à des projections d'eau et ne rien poser dessus tel qu'un objet couvrant (napperon), rempli de liquide (vase) ou dégageant de la chaleur (lampe).

2 Raccordements

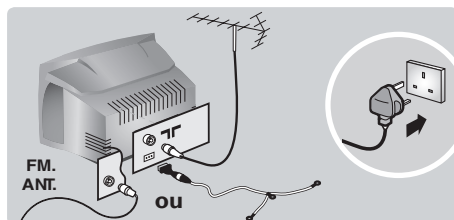

- Introduisez la fiche d'antenne TV dans la prise  située à l'arrière.
- Pour les versions équipées de la radio: introduisez la fiche d'antenne radio dans la prise FM ANT avec l'adaptateur fourni. Avec les antennes d'intérieur, la réception peut dans certaines conditions être difficile. Vous pouvez l'améliorer en faisant tourner l'antenne. Si la réception reste médiocre, il faut utiliser une antenne extérieure.
- Branchez le cordon d'alimentation sur le secteur (220-240 V / 50 Hz).

3 Télécommande

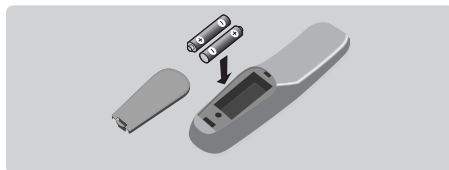

Introduisez les 2 piles de type R6 fournies en respectant les polarités.

Les piles livrées avec l'appareil ne contiennent ni mercure ni cadmium nickel, dans un souci de préserver l'environnement. Veillez à ne pas jeter vos piles usagées mais à utiliser les moyens de recyclage mis à votre disposition (consultez votre revendeur).

4 Mise en marche

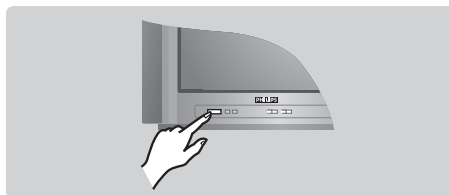

Pour allumer le téléviseur, appuyez sur la touche marche arrêt. Un voyant s'allume en rouge et l'écran s'illumine. Allez directement au chapitre **installation rapide**, page 5.



Si le téléviseur reste en veille, appuyez sur la touche **P**  de la télécommande.



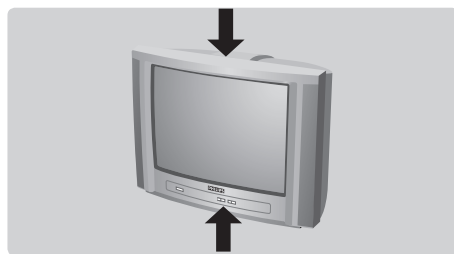

Le voyant clignote lorsque vous utilisez la télécommande.



Les touches du téléviseur



Le téléviseur est équipé de 5 touches qui sont situées, selon les versions, à l'avant ou sur le dessus du coffret.



Les touches **VOLUME - +** ( ) permettent de régler le niveau sonore.

Les touches **PROGRAM - +** (  ou  ) permettent de sélectionner les programmes.

Pour accéder aux menus, appuyez simultanément sur les 2 touches  - et  +. Ensuite, les touches **P - +** permettent de sélectionner un réglage et les touches  - + de régler.

Pour quitter le menu affiché, maintenez appuyées les 2 touches  - et  +.

*Remarque: lorsque la fonction **Verrou enfant** est en service, les touches sont inactivées (voir p. 8).*

Informations de sécurité

- Branchez la TV sur une prise électrique 220 – 240V, 50 Hz (courant alternatif)
- Otez la prise lorsque :
 - la lumière rouge au bas de l'écran clignote continuellement ;
 - une ligne blanche, brillante apparaît au milieu de l'écran ;
 - un orage éclate ;
 - la télévision est laissée sans surveillance pour une longue durée.
- Pour nettoyer l'écran de télévision, n'utilisez jamais de produits abrasifs. Utilisez une peau de chamois légèrement humide ou un chiffon doux.
- Ne placez jamais de flammes directes sur la télévision ou à proximité (bougies, par exemple).
- Ne placez pas la télévision sous la lumière directe du soleil ou une source de chaleur.
- Ne couvrez ni ne bloquez la télévision afin d'éviter une surchauffe.
- Laissez au minimum 5 cm autour de chaque côté de la télévision pour une bonne aération.
- Evitez de placer la télévision à un endroit où elle pourrait être exposée à la pluie ou à l'eau (près d'une fenêtre par exemple).
- PRECAUTIONS quant à l'utilisation des piles – Afin d'éviter que les piles coulent et provoquent des blessures ou des dommages matériels ou endommagent l'appareil :
 - placez les piles correctement en respectant les polarités (+ et -) indiquées sur l'appareil ;
 - ne mélangez pas les piles (nouvelles avec usagées ou carbone avec alcalines, etc.) ;
 - ôtez les piles lorsque l'appareil ne sera pas utilisé durant une longue période.
- Cet appareil sera préservé des gouttes d'eau et des éclaboussures. Ne placez pas d'objets remplis de liquide, tels que des vases, sur l'appareil.

Informations de sécurité

- Ne laissez jamais la télévision en mode veille (stand-by) durant une longue période. Eteignez-la pour lui permettre de se démagnétiser. Une télévision correctement démagnétisée produit des images de meilleure qualité.
- Ne déplacez ni ne faites glisser la télévision lorsqu'elle est allumée, vous pourriez provoquer une déséquilibre des couleurs dans certaines parties de l'écran.
- N'essayez jamais de réparer vous-même un poste TV défectueux. Consultez toujours un technicien.

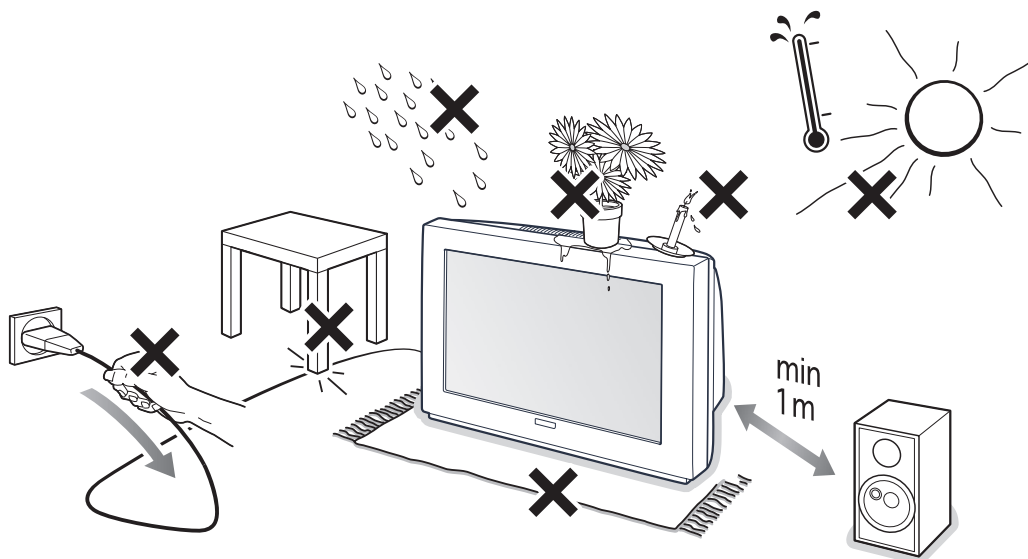

Les touches de la télécommande

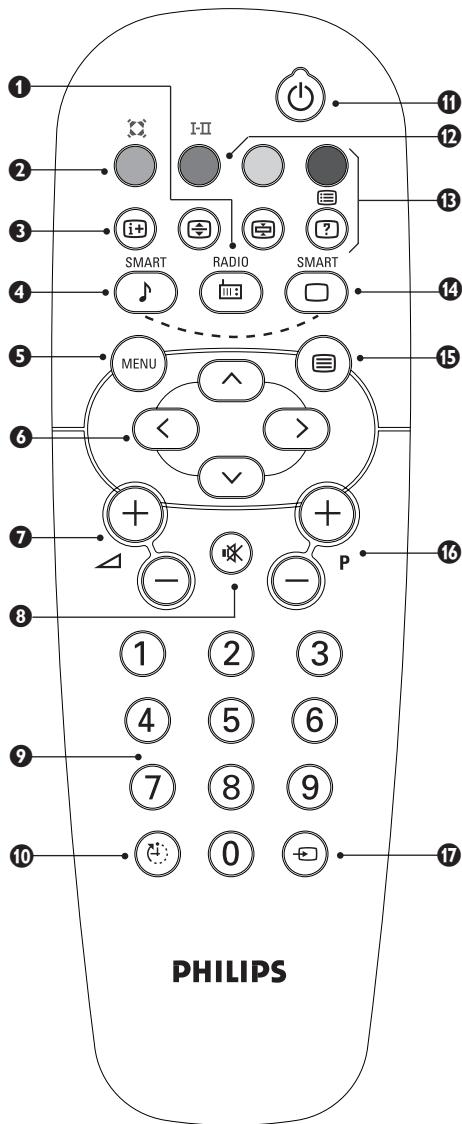

- 1 Mode radio / tv**
Pour commuter le téléviseur en mode radio ou tv (pour les versions équipées de la radio).
- 2 Son Surround** (disponible uniquement sur certaines versions)
Pour activer / désactiver l'effet d'élargissement du son. En stéréo, les haut-parleurs paraissent plus espacés. Pour les versions équipées du Virtual Dolby Surround*, vous obtenez les effets sonores arrières du Dolby Surround Pro Logic. En mono, on obtient un effet spatial pseudo stéréo.
- 3 Info. d'écran / n° permanent**
Pour afficher / effacer le numéro de programme, le nom (s'il existe), l'heure, le mode son, et le temps restant de la minuterie. Appuyez pendant 5 secondes pour activer l'affichage permanent du numéro.
- 4 Préréglage du son**
Permet d'accéder à une série de préréglages: **Parole, Musique, Théâtre** et retour à **Personnel**.
- 5 Menu**
Pour appeler ou quitter les menus.
- 6 Curseur / Format**
Ces 4 touches permettent de naviguer dans les menus. Les touches \leftarrow \rightarrow permettent d'agrandir ou de compresser l'image verticalement.
- 7 Volume**
Pour ajuster le niveau sonore.
- 8 Coupure son**
Pour supprimer ou rétablir le son.
- 9 Touches numériques**
Accès direct aux programmes. Pour un programme à 2 chiffres, il faut ajouter le 2ème chiffre avant que le trait ne disparaisse.
- 10 Minuterie**
Pour sélectionner une durée de mise en veille automatique (de 0 à 180 minutes).
- 11 Veille**
Permet de mettre en veille le téléviseur. Pour l'allumer, appuyez sur P \ominus \oplus , \odot , \ominus à \oplus (ou \odot).
- 12 Mode son**
Permet de forcer les émissions **Stéréo** en **Mono** ou pour les émissions bilingues de choisir entre **Dual I** ou **Dual II**. Pour les téléviseurs équipés de la réception **Nicam**, vous pouvez, selon les émissions, forcer le son **Nicam Stéréo** en **Mono** ou choisir entre **Nicam Dual I**, **Nicam Dual II** et **Mono**.
L'indication Mono est rouge lorsqu'il s'agit d'une position forcée.
- 13 Touches télétexte (p. 9)**
- 14 Pre-set image**
Used to access a series of stored settings: **Rich, Natural, Soft, Multimedia** and return to **Personal**.
- 15 Appel télétexte (p.9)**
- 16 Sélection des programmes**
Pour accéder au programme inférieur ou supérieur. Le numéro, (le nom) et le mode son s'affichent quelques instants.
Pour certains programmes le titre de l'émission apparaît en bas de l'écran.
- 17 Sélection des prises EXT**
Appuyez plusieurs fois pour sélectionner EXT et AV.

Installation rapide

La première fois que vous allumez le téléviseur, un menu apparaît à l'écran. Ce menu vous invite à choisir le pays ainsi que la langue des menus :

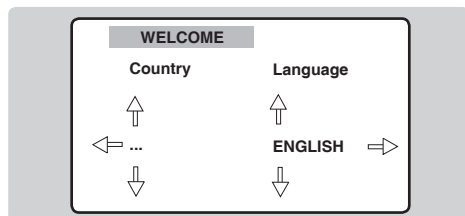

Si le menu n'apparaît pas, maintenez appuyées pendant 5 secondes les touches \triangleleft et $\triangleleft+$ du téléviseur, pour le faire apparaître.

- 1 Utilisez les touches \uparrow \downarrow de la télécommande pour choisir votre pays, puis validez avec \rightarrow .
Si votre pays n'apparaît pas dans la liste, sélectionnez le choix "...".
- 2 Sélectionnez ensuite votre langue avec les touches \uparrow \downarrow puis validez avec \rightarrow .
- 3 La recherche démarre automatiquement. A la fin, le menu **INSTALLATION** apparaît automatiquement. Si les programmes trouvés n'ont pas été numérotés correctement, utilisez le menu **Classement** pour les renuméroter (voir ci-dessous).
Si aucune image n'est trouvée, voir conseils (p. 12).
- 4 Si vous souhaitez quitter les menus, appuyez plusieurs fois sur MENU .

Classement des programmes

Ce menu permet de changer la numérotation des programmes.

- 1 Appuyez sur la touche MENU . Le **MENU PRINCIPAL** s'affiche à l'écran.

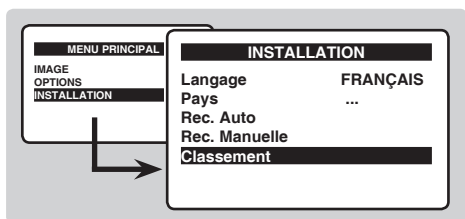

- 2 Mettez l'option **INSTALLATION** en surbrillance et pressez la touche curseur droit.
- 3 Mettez l'option **SORT** (Classement) en surbrillance et pressez la touche curseur droit.
- 4 Sélectionnez le programme que vous souhaitez déplacer avec les touches \uparrow \downarrow et appuyez sur \rightarrow .
- 5 Utilisez ensuite les touches \uparrow \downarrow pour choisir le nouveau numéro et validez avec \leftarrow .
- 6 Recommencez les étapes 3 et 4 autant de fois qu'il y a de programmes à renuméroter.
- 7 Pour quitter les menus, appuyez plusieurs fois sur MENU .

Autres réglages du menu Installation

- 1 Mettez l'option **INSTALLATION** en surbrillance et pressez la touche curseur droit. Les rubriques suivantes s'affichent :
 - **Langage** : pour modifier la langue d'affichage des menus.
 - **Pays** : pour choisir votre pays (F pour France).
Ce réglage intervient dans la recherche, le classement automatique des programmes et l'affichage du télétexte. Si votre pays n'apparaît pas dans la liste, sélectionnez le choix "...".
 - **Mémo. Auto** : pour lancer une recherche automatique de tous les programmes disponibles dans votre région. A la fin, le menu **INSTALLATION** apparaît automatiquement. Si les programmes trouvés n'ont pas été numérotés correctement, utilisez le menu **Classement** pour les renuméroter.
Si aucune image n'est trouvée, voir conseils (p. 12).
 - Si vous souhaitez quitter les menus, appuyez plusieurs fois sur MENU .

Recherche manuelle

Ce menu permet de mémoriser les programmes un par un ou d'ajouter un programme à la liste existante.

- 1 Appuyez sur la touche **MENU** pour afficher le menu principal.
- 2 Mettez l'option **INSTALLATION** en surbrillance et appuyez sur la touche curseur droit.
- 3 Mettez l'option **MANUAL STORE** (mémorisation manuelle) en surbrillance et appuyez sur la touche curseur droit.

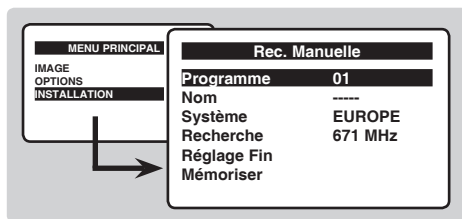

- **Système** : sélectionnez **Europe** (détection automatique*) ou selon les versions **Europe Ouest** (norme BG), **Europe Est** (norme DK), **Royaume-Uni** (norme I) ou **France** (norme LL').

* Sauf pour la France (norme LL'), il faut sélectionner impérativement le choix **France**.

- **Recherche** : appuyez sur $\langle \rangle$. La recherche commence. Dès qu'un programme est trouvé, le défilement s'arrête. Allez à l'étape suivante. Si vous connaissez la fréquence du programme désiré, composez directement son numéro avec les touches $\langle 0 \rangle$ à $\langle 9 \rangle$.

Si aucune image n'est trouvée, voir conseils (p. 12).

- **Réglage Fin** : si la réception n'est pas satisfaisante, réglez avec les touches $\langle \rangle$.
- **Programme** : entrer le numéro souhaité avec les touches $\langle \rangle$ ou $\langle 0 \rangle$ à $\langle 9 \rangle$.
- **Nom** : utilisez les touches $\langle \rangle$ pour vous déplacer dans la zone d'affichage du nom (5 caractères) et les touches $\langle \wedge \rangle$ $\langle \vee \rangle$ pour choisir les caractères. Lorsque le nom est entré, utilisez la touche $\langle \rangle$ pour sortir.
- **Mémoriser** : appuyez sur $\langle \rangle$. Le programme est mémorisé.
- Répétez les étapes 2 à 7 autant de fois qu'il y a de programmes à mémoriser.
- Pour quitter les menus, appuyez plusieurs fois sur $\langle \text{MENU} \rangle$.

Réglages de l'image

- 1 Dans le menu principal (**MAIN MENU**), mettez l'option **PICTURE** (Image) en surbrillance et pressez la touche curseur droit.

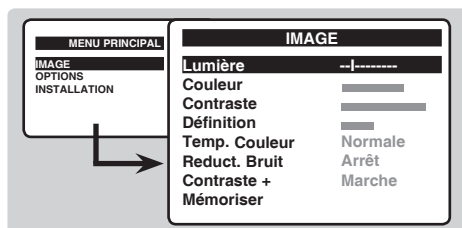

- 2 Utilisez les touches \uparrow \downarrow pour sélectionner un réglage et les touches \leftarrow \rightarrow pour régler.
- 3 Une fois les réglages effectués, sélectionnez le choix **Mémoriser** et appuyez sur \rightarrow pour les enregistrer.
- 4 Pour quitter les menus, appuyez plusieurs fois sur MENU .

Description des réglages :

- **Lumière** : agit sur la luminosité de l'image.
- **Couleur** : agit sur l'intensité de la couleur.
- **Contraste** : agit sur la différence entre les tons clairs et les tons foncés.
- **Définition** : agit sur la netteté de l'image.
- **Temp. Couleur** : agit sur le rendu des couleurs : **Froide** (plus bleue), **Normale** (équilibrée) ou **Chaude** (plus rouge).
- **Réduct. Bruit** : atténue le bruit de l'image (la neige), en cas de réception difficile.
- **Contraste +** : réglage automatique du contraste de l'image qui ramène en permanence la partie la plus sombre de l'image au noir.
- **Mémoriser** : pour mémoriser les réglages de l'image.

Fonction réveil

Ce menu vous permet d'utiliser le téléviseur comme un réveil.

- 1 Dans le menu principal (**MAIN MENU**), mettez l'option **FEATURES** (Options) en surbrillance et pressez la touche curseur droit.
- 2 Mettez l'option **TIMER** (Minuterie) en surbrillance et pressez la touche curseur droit. Les rubriques suivantes s'affichent :

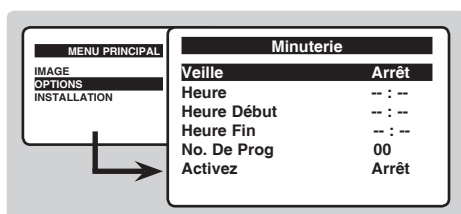

- 3 **Veille** : pour sélectionner une durée de mise en veille automatique.

- 4 **Heure** : entrez l'heure courante.
- 5 **Heure Début** : entrez l'heure de début.
- 6 **Heure Fin** : entrez l'heure de mise en veille.
- 7 **No. de Prog** : entrez le numéro du programme désiré pour le réveil.
- 8 **Activez** : vous pouvez régler :
 - **Une fois** pour un réveil unique,
 - **Quotidien** pour tous les jour,
 - **Arrêt** pour annuler.
- 9 Appuyez sur pour mettre en veille le téléviseur. Il s'allumera automatiquement à l'heure programmée. Si vous laissez le téléviseur allumé, il changera uniquement de programme à l'heure indiquée (et se mettra en veille à l'**Heure de Fin**).

Verrouillage du téléviseur

Ce menu vous permet d'interdire l'utilisation du téléviseur.

- 1 Dans le menu principal (**MAIN MENU**), mettez l'option **FEATURES** (Options) en surbrillance et pressez la touche curseur droit.
- 2 Mettez l'option **CHILDLOCK** (Verrou Enfant) en surbrillance et pressez la touche curseur droit:

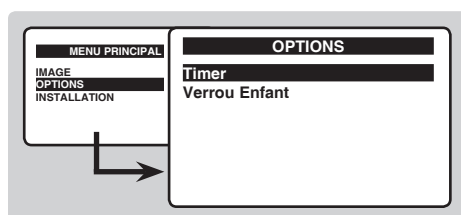

- 3 Vous devez entrer votre code confidentiel d'accès. La première fois, tapez le code 0711. Le menu apparaît.
- 4 La prochaine fois que vous allumerez votre téléviseur, vous devrez introduire votre code d'accès secret pour pouvoir visionner les programmes.
- 5 Pour annuler: positionnez **Verrou Enfant** sur **ARRÊT**.
- 6 Pour changer de code, sélectionnez Nouveau Code et entrez un nouveau code à 4 chiffres. Confirmez en le tapant une deuxième fois. *Si vous avez oublié votre code confidentiel, entrez le code universel 0711.*
- 7 Pour quitter les menus, appuyez plusieurs fois sur .

Télétexte

Le télétexte est un système d'informations, diffusé par certaines chaînes, qui se consulte comme un journal. Il permet aussi d'accéder aux sous-titrages pour les personnes malentendantes ou peu familiarisées avec la langue de transmission (réseaux câblés, chaînes satellites,...).

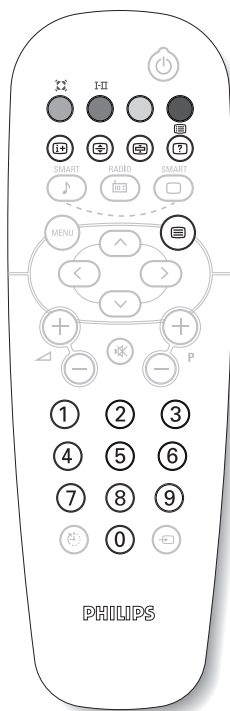

Appuyez sur :

Vous obtenez :



Appel télétexte

Permet d'appeler le télétexte, de passer en mode transparent puis de quitter. Le sommaire apparaît avec la liste des rubriques auxquelles vous pouvez accéder. Chaque rubrique est repérée par un numéro de page à 3 chiffres.

Si la chaîne sélectionnée ne diffuse pas le télétexte, l'indication 100 s'affiche et l'écran reste noir (dans ce cas, quittez le télétexte et choisissez une autre chaîne).



Sélection d'une page

Composer le numéro de la page désiré avec les touches 0 à 9 ou - P +. Exemple: page 120, tapez 1 2 0. Le numéro s'affiche en haut à gauche, le compteur tourne, puis la page est affichée. Renouvelez l'opération pour consulter une autre page.

Si le compteur continue à chercher, c'est que la page n'est pas transmise. Choisissez un autre numéro.



Accès direct aux rubriques

Des zones colorées sont affichées en bas de l'écran. Les 4 touches colorées permettent d'accéder aux rubriques ou aux pages correspondantes.

Les zones colorées clignotent lorsque la rubrique ou la page n'est pas encore disponible.



Sommaire

Pour revenir au sommaire (généralement la page 100).



Agrandissement d'une page

Pour afficher la partie supérieure, inférieure, puis revenir à la dimension normale.



Arrêt de l'alternance des sous-pages

Certaines pages contiennent des sous-pages qui se succèdent automatiquement. Cette touche permet d'arrêter ou reprendre l'alternance des sous-pages. L'indication apparaît en haut à gauche.



Informations cachées

Pour faire apparaître ou disparaître les informations cachées (solutions de jeux).

Raccordements

Magnétoscope

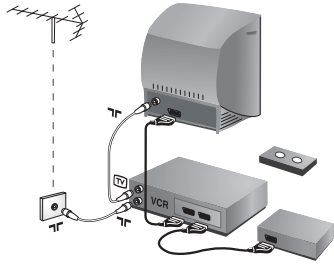

Effectuez les raccordements ci-contre.

Utilisez un cordon de liaison péritel de bonne qualité.

Si votre magnétoscope ne possède pas de prise péritel, seule la liaison par le câble antenne est possible. Vous devez accorder le programme numéro 0 du téléviseur sur le signal de test du magnétoscope (voir mémo. manuelle p. 6). Ensuite pour reproduire l'image du magnétoscope, appuyez sur **0**.

Magnétoscope avec Décodeur

Connectez le décodeur sur la deuxième prise péritel du magnétoscope. Vous pourrez ainsi enregistrer les émissions cryptées.

Autres appareils

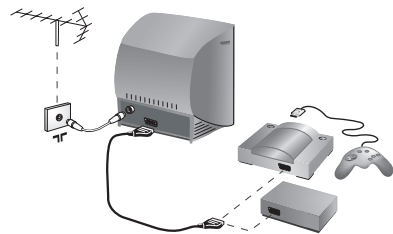

Récepteur satellite, décodeur, jeux,...

Effectuez les raccordements ci-contre.

Connexions en façade (disponible uniquement sur certaines versions)

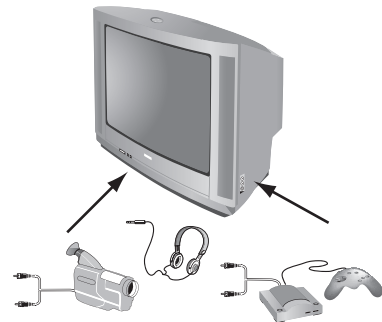

Selon les versions, les prises sont situées à l'avant (parfois sous un volet) ou sur le côté droit du téléviseur. Effectuez les raccordements ci-contre.

Avec la touche **EXT**, sélectionner **EXT** (et **AV**).

Casque

Lorsque le casque est connecté, le son du téléviseur est coupé. Les touches **-** **▲** **+** permettent de régler le volume.

L'impédance du casque doit être comprise entre 32 et 600 ohms.

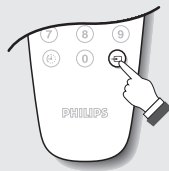

Pour sélectionner les appareils connectés

Appuyez sur la touche **EXT** pour sélectionner **EXT** (et **AV**) pour les connexions latérales.

La plupart des appareils réalisent eux-mêmes la commutation (décodeur, magnétoscope).

Glossaire

Signaux RVB :

Il s'agit de 3 signaux vidéo Rouge, Vert, Bleu qui viennent directement piloter les 3 canons rouge, vert, bleu du tube cathodique. L'utilisation de ces signaux permet d'obtenir une meilleure qualité d'image.

Son NICAM :

Procédé permettant de transmettre le son en qualité numérique.

Système :

La transmission des images n'est pas faite de la même façon dans tous les pays. Il existe différentes normes: BG, DK, I, et L L'. Le réglage **Système** (p. 6) permet de sélectionner ces différentes normes.

Ne pas confondre avec le codage couleur PAL ou SECAM.

Le Pal est utilisé dans la plupart des pays d'Europe, le Secam en France, en Russie et dans la plupart des pays d'Afrique.

Les États Unis et le Japon utilisent un autre système appelé NTSC.

Informations sur la sécurité : champs électriques, magnétiques et électromagnétiques (EMF, ElectroMagnetic Fields)

1. Philips Royal Electronics fabrique et vend de nombreux produits de consommation qui ont, comme tous les appareils électriques, la capacité d'émettre et de recevoir des signaux électromagnétiques.
2. L'un des principes fondamentaux adoptés par la société Philips consiste à prendre toutes les mesures qui s'imposent en matière de sécurité et de santé, conformément aux dispositions légales en cours, pour respecter les normes sur les champs électriques, magnétiques et électromagnétiques en vigueur au moment de la fabrication de ses produits.
3. Philips s'est engagé à développer, produire et commercialiser des produits ne présentant aucun effet nocif sur la santé.
4. Philips confirme qu'un maniement correct de ses produits et leur usage en adéquation avec la raison pour laquelle ils ont été conçus garantissent une utilisation sûre et fidèle aux informations scientifiques disponibles à l'heure actuelle.
5. Philips joue un rôle actif dans le développement des normes internationales relatives à la sécurité et aux champs électromagnétiques (EMF) ; cet engagement lui permet d'anticiper les évolutions ultérieures en matière de normalisation afin de les intégrer avant l'heure dans ses produits.

Conseils

Mauvaise réception	<p>La proximité de montagnes ou de hauts immeubles peut être la cause d'image dédoublée, d'écho ou d'ombres. Dans ce cas, essayez d'ajuster manuellement l'accord de l'image: voir Ajust. Fin (p. 6) ou modifiez l'orientation de l'antenne extérieure.</p> <p>Vérifiez également que votre antenne permet de recevoir les émissions dans cette bande de fréquences (bande UHF ou VHF) ?</p> <p>En cas de réception difficile (image neigeuse), positionnez le réglage Reduct. Bruit du menu Image sur Marche (p. 7).</p>
Absence d'image	<p>Avez-vous bien branché l'antenne-?</p> <p>Avez-vous choisi le bon système-? (p. 6)</p> <p>Le contraste ou la lumière est dérégulé ?</p> <p>Une prise péritel ou une prise d'antenne mal connectée est souvent la cause de problèmes d'image ou de son (il arrive que les prises se déconnectent légèrement lorsque l'on déplace ou que l'on tourne le téléviseur).</p> <p>Vérifiez toutes les connexions.</p>
L'équipement périphérique délivre une image en noir et blanc	<p>Pour la lecture d'une cassette vidéo, vérifiez qu'elle est enregistré au même standard (PAL, SECAM, NTSC) que ce que peut lire le magnétoscope.</p>
Absence de son	<p>Si certains programmes sont dépourvus de son, mais pas d'image, c'est que vous n'avez pas le bon système TV. Modifiez le réglage Système (p. 6).</p>
Télétexte	<p>Certains caractères ne s'affichent pas correctement ? Vérifiez que le réglage du pays est correctement positionné (p. 5).</p>
La télécommande ne fonctionne plus ?	<p>Le voyant du téléviseur ne clignote plus lorsque vous utilisez la télécommande-? Remplacez les piles.</p>
Veille	<p>Lorsque vous allumez le téléviseur, il reste en veille et l'indication Verrouillé s'affiche dès que vous utilisez les touches du téléviseur-?</p> <p>La fonction Verrou enfant est en service (p. 8).</p> <p>Si le téléviseur ne reçoit pas de signal pendant 10 mn, il passe automatiquement en veille.</p> <p>En mode veille, votre TV consomme moins de 5W selon les modèles.</p> <p>Afin d'économiser l'énergie, utilisez la touche marche/arrêt pour éteindre complètement l'appareil.</p>
Toujours pas de résultats-?	<p>En cas de panne, n'essayez jamais de réparer vous même le téléviseur, mais consultez le service après vente.</p>
Nettoyage du téléviseur	<p>Le nettoyage de l'écran et du coffret doit être effectué uniquement avec un chiffon propre, doux et non pelucheux. Ne pas utiliser de produit à base d'alcool ou de solvant.</p>



Inleiding

Hartelijk dank voor de aankoop van dit televisietoestel.

Deze handleiding is bedoeld om u te helpen bij de installatie en bediening van uw TV toestel.

We raden u ten sterkste aan de handleiding zorgvuldig door te nemen.

Bemærk: Specifikationer og oplysninger kan ændres uden forudgående varsel.

Inhoudsopgave

Installatie

Installeren van het televisietoestel	2
Toetsen van het TV toestel	2
Sikkerhedsoplysninger	3
Toetsen van de afstandsbediening	4
Snelle installatie	5
Zenders sorteren	5
Andere instellingen van het menu Installatie	5
Handmatig installeren	6

Gebruik

Beeldinstellingen	7
Wekfunctie	8
De tv vergrendelen	8
Teletekst	9

Extra apparatuur

Aansluiten van extra apparatuur	10
Videorecorder	10
Andere apparaten	10
Aansluitingen aan de zijkant	10
Het selecteren van aangesloten apparatuur	10

Praktische informatie

Afspelen van een foto-CD	11
Sikkerhedsoplysninger: Elektriske, magnetiske og elektromagnetiske felter ("EMF").	11
Tips	12



Aanwijzing voor hergebruik

De verpakking van dit product is bedoeld voor recyclage. Contacteer lokale overheden voor correcte inlevering.

Het verwijderen van uw oud product.

Uw product is ontworpen en geproduceerd met materialen en componenten van een hoge kwaliteit, die gerecycled en hergebruikt kunnen worden. Wanneer dit doorkruist afvalmerksymbool bevestigd is op uw product, betekent dit dat deze voldoet aan de Europese Directieven 200/96/EC. Gelieve uzelf te informeren met betrekking tot de lokale gescheiden afval collectie van elektrische en elektronische producten. Gelieve volgens lokale wetgeving te analen en uw oude producten niet met het gewone huisvuil te verwijderen. Het correct afvoeren van uw oude producten helpt het voorkomen van het vervuilen van milieu en menselijk welzijn.



Installeren van het televisietoestel

1 Plaatsen van het televisietoestel

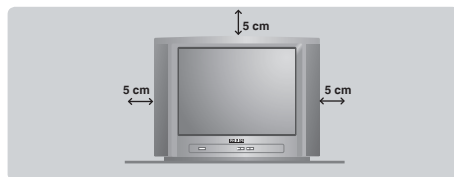

Plaats uw TV toestel op een stevige en stabiele ondergrond en laat rondom het toestel een ruimte vrij van tenminste 5 cm. Om gevaarlijke situaties te voorkomen dient u op het toestel geen voorwerp te zetten dat dekkend (kleedje) of vol met water (vaas) is of dat warmte ontwikkelt (lamp). Het TV toestel mag niet aan water worden blootgesteld.

2 Verbindingen

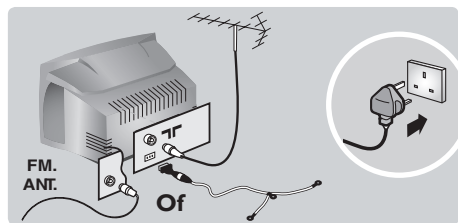

- Steek de stekker van de antenne in de **ANT** aansluitbus aan de achterkant van het toestel.
- Voor de versies uitgerust met radio: stop de stekker van de radio-antenne in het **FM ANT**-contact met de bijgeleverde adapter.
Met de binnenantennes kan ontvangst in bepaalde omstandigheden moeilijk zijn. U kan dit verbeteren door de antenne te draaien. Indien de ontvangst middelmatig blijft, dan dient u een buitenantenne te gebruiken.
- Steek de stekker in een stopcontact (220-240 V / 50 Hz).

3 Afstandsbediening

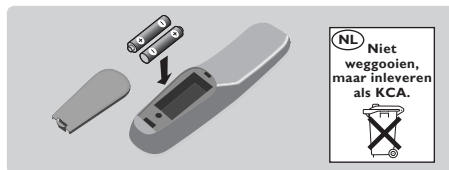

Plaats de twee R6-batterijen (bijgeleverd) op de juiste manier in de afstandsbediening. Controleer of de keuzetoets op TV staat.

Om het milieu te helpen beschermen, bevatten de bij dit televisietoestel geleverde batterijen geen kwik of nikkel cadmium. Gooi gebruikte batterijen niet weg maar maak gebruik van de recycleermogelijkheden ter uwer beschikking (raadpleeg uw verkoper). Gebruik soortgelijke batterijen als u ze moet vervangen.

4 Inschakelen

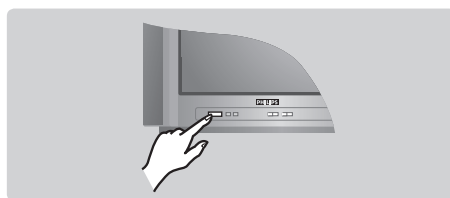

Druk op de aan/uit toets om de televisie aan te zetten. Een rood indicatielampje gaat branden en het scherm licht op. Ga rechtstreeks naar het hoofdstuk Snelle installatie op pagina 5. Druk op de **P (+)** toets van de afstandsbediening als de televisie in de wachtstand (stand-by) blijft. Het indicatielampje knippert als u de afstandsbediening gebruikt.

Toetsen van het TV toestel

Het televisietoestel heeft 5 toetsen, afhankelijk van het model aan de voorkant of bovenaan het toestel.

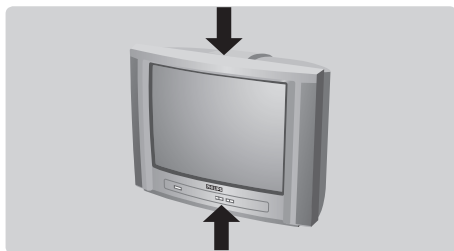

2

De **VOLUME - +** (- \triangleleft +) toetsen dienen om het geluid te regelen. Met de **PROGRAM - +** (- P of +) toetsen kunnen de gewenste programma's worden geselecteerd. Om de menu's te activeren, dienen de twee \triangleleft - en \triangleleft + toetsen tegelijkertijd ingedrukt te worden. Vervolgens kunnen de **PROGRAM - +** toetsen worden gebruikt om een instelling te selecteren en de - \triangleleft + toetsen om die instelling te bevestigen. Om de menu's te verlaten, dienen de twee \triangleleft - en \triangleleft + toetsen tegelijkertijd ingedrukt te worden.

*Opmerking: wanneer de **Kinderslot** functie is geactiveerd, zijn deze toetsen niet beschikbaar (zie p. 8).*

Sikkerhedsoplysninger

- Slut tv-apparatet til et 220 V - 240 V netstik, 50 Hz.
- Afbryd tv-apparatets stik fra netstikket, når:
 - den røde lampe under tv-skærmen blinker hele tiden
 - en klar hvid streg vises på skærmen
 - det er tordenvejr
 - tv-apparatet ikke skal anvendes i længere tid.
- Rengøring af tv-skærmen. Brug aldrig rengøringsmidler, der ridser. Brug et let fugtet vaskeskind eller en blød klud.
- Kilder til åben ild, f.eks. tændte stearinlys, må aldrig placeres oven på eller i nærheden af tv-apparatet.
- Stil ikke tv-apparatet i direkte sollys eller varme.
- Tildæk eller tilstop ikke tv-apparatet, da det kan medføre overophedning.
- Sørg for, at der er mindst 5 cm fri plads på alle sider af tv-apparatet for at sikre korrekt ventilation.
- Opstil ikke tv-apparatet (f.eks. tæt på et vindue), hvor det kan blive udsat for regn eller vand.
- Advarsel om anvendelse af batterier! Overhold følgende anvisninger for at undgå lækage fra batteriet, hvilket kan medføre personskader, materielle skader og skader på tv-apparatet:
 - Installer altid batterierne korrekt, med + og – i henhold til afmærkningerne på tv-apparatet.
 - Bland ikke flere typer batterier (gamle og nye eller kulstof og alkaliske mv.).
 - Tag batterierne ud, når enheden ikke skal anvendes i længere tid.
- Apparatet må ikke udsættes for sprut eller dråber, og væskefyldte gjenstande som blomstervaser må aldri settes på apparatet.

Nyttige tip

- Lad ikke tv-apparatet køre i standby i længere tid. Sluk apparatet, så det kan afmagnetiseres. Et afmagnetiseret tv-apparat sikrer en god billedkvalitet.
- Flyt ikke rundt på tv-apparatet, når det er tændt. Ujævne farver i en del af skærmen kan forekomme.
- Prøv aldrig selv at reparere et defekt tv-apparat. Kontakt altid en fagperson.

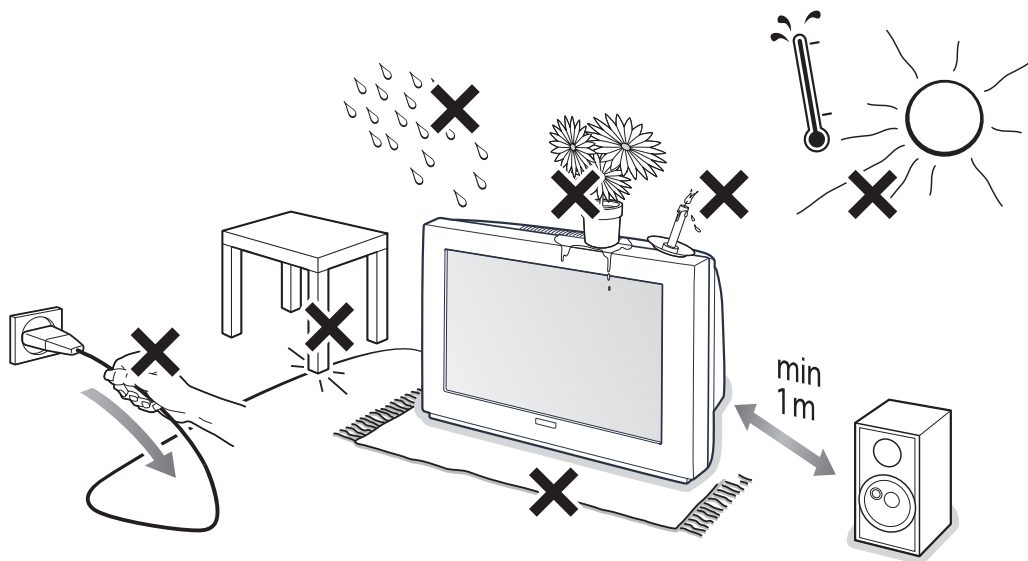

Toetsen van de afstandsbediening

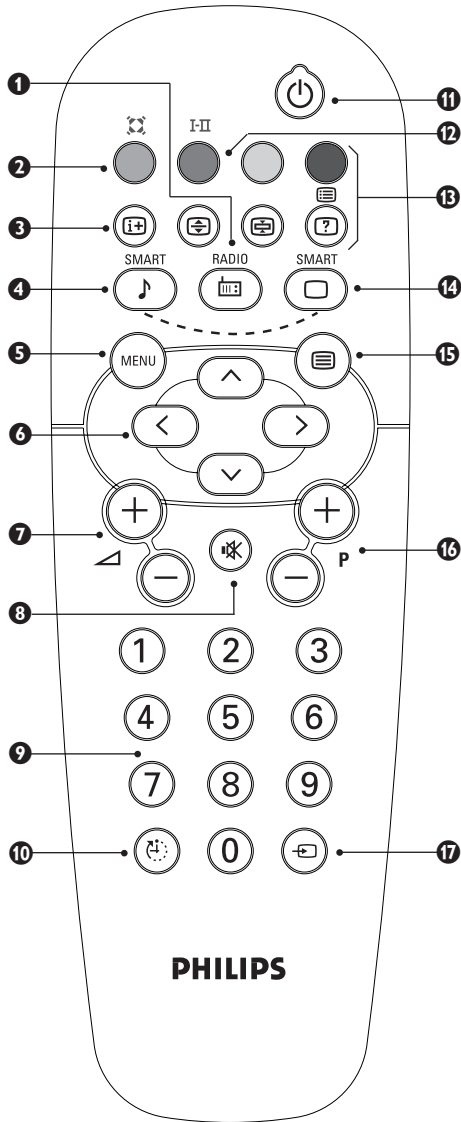

- 1 Radio / tv-modus**
Om het televisietoestel op radio- of tv-modus te zetten (voor de versies uitgerust met radio).
- 2 Surround** (niet op alle uitvoeringen aanwezig)
Om het effect van verruimd geluid te activeren/desactiveren. Bij stereo geeft dit de indruk dat de luidsprekers verder uit elkaar staan. Voor versies uitgerust met Virtual Dolby Surround* krijgt u de geluidseffecten van Dolby Surround Pro Logic. Bij mono wordt een ruimtelijk stereo-effect nagebootst.
- 3 Scherminformatie / permanent n°**
Om het programmanummer, de naam (indien deze bestaat), de tijd, de geluidsmodus en de resterende tijd op de timer in beeld te brengen / te verwijderen. Houd de toets 5 seconden ingedrukt om de permanente weergave van het nummer te activeren.
- 4 Voorinstellingen van het geluid**
Geeft toegang tot een aantal instellingen: **Spraak, Muziek, Theater** en terug naar **Persoonlijk**.
- 5 Menu**
Om de menu's op te roepen of te verlaten.
- 6 Cursor / Formaat**
Met deze 4 toetsen kunt u de menu's doorlopen. Met de toetsen \leftarrow \rightarrow kunt u het beeld verticaal vergroten of samendrukken.
- 7 Volume**
Voor het regelen van het geluidsniveau.
- 8 Afzetten van het geluid**
Om het geluid aan of uit te schakelen.
- 9 Cijfertoetsen**
Om rechtstreeks een programma te kiezen. Voor een programmanummer van 2 cijfers moet het tweede cijfer worden ingevoerd voordat het streepje verdwijnt.
- 10 Sleeptimer**
Voor het instellen van de tijdsduur waarna automatisch naar de wachtstand wordt overgeschakeld (van 0 tot 180 minuten).
- 11 Wachtstand**
Om de tv in de wachtstand te zetten. Druk op P \ominus \oplus , \odot , \ominus tot \oplus (of \odot) om de tv weer aan te zetten.
- 12 Geluidsmodus** (alleen beschikbaar op stereo-uitvoeringen)
Om van **Stereo** naar **Mono** te schakelen of te kiezen tussen **Dual I** of **Dual II** bij tweetalige uitzendingen. Bij tv-toestellen uitgerust met **Nicam**-ontvangst kunt u, afhankelijk van de uitzending, schakelen van **Nicam Stereo** naar **Mono** of kiezen tussen **Nicam Dual I**, **Nicam Dual II** en **Mono**.
De Mono-aanduiding is rood wanneer er geen andere mogelijkheid is.
- 13 Toetsen voor teletekst (p. 9)**
- 14 Voorinstellingen van het beeld**
Geeft toegang tot een aantal instellingen: **Warm, Natuurlijk, Zacht, Multimedia** en terug naar **Persoonlijk**.
- 15 Teletekst oproepen (p. 9)**
- 16 Kiezen van tv-programma's**
Om een vorig of volgend programma lager of hoger te kiezen. Nummer, (naam) en geluidsmodus verschijnen voor een paar ogenblikken in beeld.
Voor sommige programma's voorzien van teletekst verschijnt de titel van het programma onderaan het scherm.
- 17 Keuze van de EXT-aansluitingen**
Druk verscheidene keren om **EXT** en **AV** te selecteren.

Snelle installatie

Wanneer u de televisie voor het eerst aanzet, verschijnt er een menu op het scherm. In dit menu kunt u het land en de taal van de menu's kiezen:

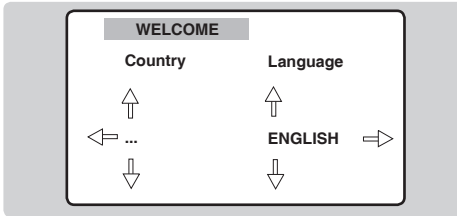

Indien het menu niet verschijnt, houd de toetsen \triangleleft - en $\triangleleft+$ van het televisietoestel dan 5 seconden ingedrukt om het te laten verschijnen.

- 1 Gebruik de toetsen \uparrow \downarrow van de afstandsbediening om uw land te kiezen en bevestig met \rightarrow .
Indien uw land niet op de lijst voorkomt, selecteer dan "..."
- 2 Selecteer vervolgens uw taal met de toetsen \uparrow \downarrow en bevestig met \rightarrow .
- 3 Het zoeken start nu automatisch. Op het einde verschijnt automatisch het menu **INSTALLATIE**. Wanneer de gevonden zenders niet correct zijn genummerd, gebruikt u het menu **Sorteren** om de zenders te nummeren.
Wanneer geen beeld wordt gevonden, verwijzen we naar adviezen (p. 12).
- 5 Wanneer u de menu's wil verlaten, drukt u enkele keren op MENU .

Zenders sorteren

Met dit menu kunt u de nummers van de zenders veranderen.

- 1 Druk op de toets MENU . Het **HOOFDMENU** wordt weergegeven.

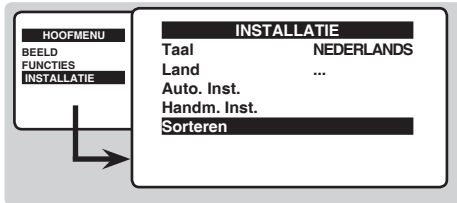

- 2 Markeer **INSTALLATIE** en druk op de cursor naar rechts.
- 3 Markeer **SORTEREN** en druk op de cursor naar rechts.
- 4 Selecteer met de toetsen \uparrow \downarrow de zender die u wil verplaatsen en druk op \rightarrow .
- 5 Met de toetsen \uparrow \downarrow kiest u het nieuwe nummer. Bevestig uw keuze met \leftarrow .
- 6 Herhaal de stappen 3 en 4 tot alle zenders correct zijn genummerd.
- 7 Wanneer u de menu's wil verlaten, drukt u enkele keren op MENU .

Andere instellingen van het menu Installatie

- 1 Markeer **INSTALLATIE** en druk op de cursor naar rechts. De volgende items worden weergegeven:
 - **Taal:** om de taal van de weergave van de menu's te wijzigen.
 - **Land:** om uw land te kiezen.
Deze instelling wordt gebruikt bij het zoeken, het automatisch sorteren van de programma's en de weergave van teletekst. Indien uw land niet in de lijst voorkomt, selecteer dan "..."
 - **Automatisch vastleggen:** met dit menu start u het automatisch zoeken naar de programma's die u in uw regio kunt ontvangen.
Op het einde verschijnt automatisch het menu **INSTALLATIE**. Wanneer de gevonden zenders niet correct zijn genummerd, gebruikt u het menu **Sorteren** om de zenders te nummeren.
Wanneer geen beeld wordt gevonden, verwijzen we naar adviezen (p. 12).
 - Wanneer u de menu's wil verlaten, drukt u enkele keren op MENU .

Handmatig installeren

Met dit menu kunt u zender per zender opslaan of een zender aan de bestaande lijst toevoegen.

- 1 Druk op de toets **MENU** om het hoofdmenu weer te geven.
- 2 Markeer **INSTALLATIE** en druk op de cursor naar rechts.
- 3 Markeer **HANDMATIG** en druk op de cursor naar rechts.

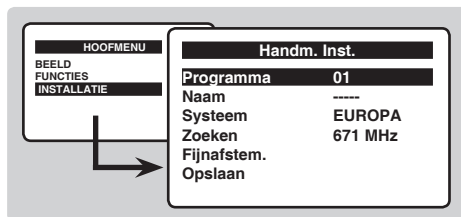

- **Systeem:** selecteer **Europa** (automatisch detecteren*) of, afhankelijk van de uitvoering, **West-Europa** (BG-norm), **Oost-Europa** (DK-norm), **Verenigd Koninkrijk** (I-norm) of **Frankrijk** (LL'-norm).
* Behalve voor Frankrijk (LL'-norm) moet u **Frankrijk** selecteren.
- **Zoeken:** druk op $\langle \rangle$. Het zoeken begint. Zodra een zender wordt gevonden, stopt de zoekfunctie. Ga naar de volgende stap. Wanneer u de frequentie van de gewenste zender kent, kunt u het nummer direct invoeren met de toetsen $\textcircled{0}$ tot $\textcircled{9}$.
Wanneer geen beeld wordt gevonden, verwijzen we naar adviezen (p. 12).
- **Fijnafstem.:** wanneer de ontvangst niet goed is, kunt u fijn afstemmen met de toetsen $\langle \rangle$.
- **Programma:** voer het gewenste nummer in met de toetsen $\langle \rangle$ of $\textcircled{0}$ tot $\textcircled{9}$.
- **Naam:** met de toetsen $\langle \rangle$ bladert u in het weergaveveld voor de zendernaam (5 tekens) en met de toetsen $\wedge \vee$ selecteert u de tekens. Wanneer de naam is ingevoerd, verlaat u het menu met de toets \langle .
- **Opslaan:** druk op \rangle . De zender is opgeslagen.
- Herhaal de stappen **2** tot **7** tot alle gewenste zenders zijn opgeslagen.
- Wanneer u de menu's wil verlaten, druk u enkele keren op $\textcircled{\text{MENU}}$.

Beeldinstellingen

- 1 Markeer in het **HOOFDMENU** de optie **BEELD** en druk op de cursor naar rechts.

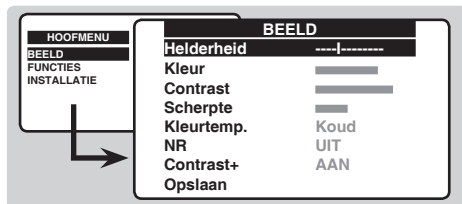

- 2 Met de toetsen \uparrow \downarrow selecteert u een instelling en met \leftarrow \rightarrow stelt u deze in.
- 3 Wanneer de instellingen zijn uitgevoerd, selecteert u de optie Opslaan en drukt u op \rightarrow om te bevestigen.
- 4 Wanneer u de menu's wil verlaten, drukt u enkele keren op MENU .

Beschrijving van de instellingen:

- **Helderheid:** om de helderheid van het beeld in te stellen.
- **Kleur:** om de kleurintensiteit in te stellen.
- **Contrast:** om het contrast tussen licht en donker in te stellen.
- **Scherpte:** om de beeldscherpte in te stellen.
- **Kleurtemp.:** om de kleurtemperatuur in te stellen: **Koud** (meer blauw), **Normaal** (evenwichtig) of **Warm** (meer rood).
- **NR:** vermindert de beeldruis (sneeuw) bij slechte ontvangst.
- **Contrast +:** regelt automatisch het contrast: het donkerste gedeelte van het beeld wordt automatisch zwart weergegeven.
- **Opslaan:** om de instellingen op te slaan.

Wekfunctie

Met dit menu kunt u de tv gebruiken als wekker.

- 1 Markeer in het **HOOFDMENU** de optie **DIVERSEN** en druk op de cursor naar rechts.
- 2 Markeer **TIMER** en druk op de cursor naar rechts.
De volgende items worden weergegeven:

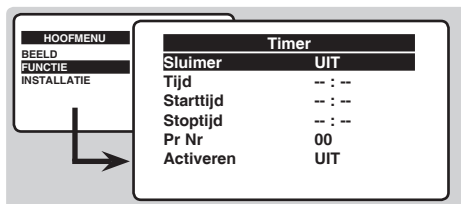

- 3 **Sluimer**: om de automatische sluimerduur in te stellen.

- 4 **Tijd**: voer de actuele tijd in.
- 5 **Starttijd**: voer de starttijd in.
- 6 **Stoptijd**: voer de tijd in waarop de sluimerfunctie wordt geactiveerd.
- 7 **Pr Nr**: voer de zender in waarmee u wil worden gewekt.
- 8 **Activeren**: opties:
 - **Eenmalig** voor een eenmalige gebeurtenis,
 - **Dagelijks** voor alle dagen,
 - **Uit** om de functie uit te zetten.
- 9 Druk op om de tv in sluimerstand te zetten. De tv gaat automatisch aan op de geprogrammeerde tijd. Wanneer u de tv aan laat, gaat deze op de geprogrammeerde tijd alleen naar de betreffende zender (en gaat naar sluimer op de **Stoptijd**).

De tv vergrendelen

Met dit menu kunt u het gebruik van de tv verhinderen door het blokkeren van de toetsen.

- 1 Markeer in het **HOOFDMENU** de optie **DIVERSEN** en druk op de cursor naar rechts.
- 2 Markeer **KINDERSLOT** en druk op de cursor naar rechts.

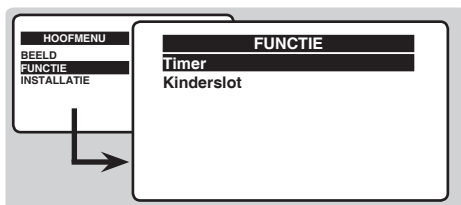

- 3 Nu moet u uw geheime toegangscode invoeren. De eerste keer voert u de code 0711 in. Het menu wordt weergegeven.

- 4 De volgende keer dat u uw televisietoestel aanzet, moet u de geheime toegangscode invoeren om de programma's te kunnen bekijken.
- 5 Om te annuleren: zet **Kinderslot** op **UIT**.
- 6 Om de code te wijzigen selecteert u **Nieuw wachtwoord** en voert u de nieuwe code van 4 cijfers in. Voer de toegangscode nog eens in ter bevestiging.
Wanneer u uw code niet meer weet, voert u de universele code 0711 in.
- 7 Wanneer u de menu's wil verlaten, drukt u enkele keren op .

Teletekst

Teletekst is een informatiesysteem dat door bepaalde tv-kanalen wordt uitgezonden en als een krant kan worden geraadpleegd. Het voorziet ook in ondertiteling voor slechthorenden of voor mensen die weinig vertrouwd zijn met de taal waarin een bepaald programma wordt uitgezonden (kabelnetwerken, satellietkanalen, ...).

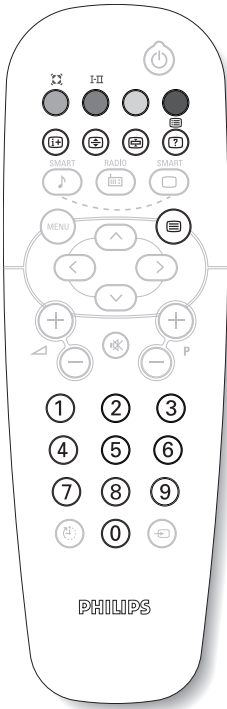

Druk op:

U krijgt:



Teletekst aanzetten

Om teletekst op te roepen, over te gaan op de transparante modus en vervolgens teletekst uit te zetten. De pagina met de hoofdingeefte geeft een lijst van rubrieken die kunnen worden geraadpleegd. Iedere rubriek heeft een paginanummer van drie cijfers.

Als het gekozen kanaal geen teletekst uitzendt, dan verschijnt de aanduiding 100 en het scherm blijft donker (verlaat in dit geval teletekst en kies een ander kanaal).



Een pagina kiezen

Vorm het nummer van de gewenste pagina met de toetsen 0 tot 9 of - P +. Bijvoorbeeld: voor pagina 120, voer 1 2 0 in. Het nummer verschijnt in de linkerbovenhoek van het scherm, de paginateller begint te zoeken en vervolgens verschijnt de pagina. Herhaal de procedure om een andere pagina te raadplegen.

Als de teller blijft zoeken, betekent dit dat de gekozen pagina niet wordt uitgezonden. Kies in dit geval een ander nummer.



Rechtstreekse keuze van de subpagina's

Onderaan de pagina staan gekleurde velden. Met de 4 gekleurde toetsen kunnen de ermee overeenkomende rubrieken of pagina's worden opgeroepen.

De gekleurde velden knippen wanneer de pagina of de rubriek nog niet beschikbaar is.



Inhoud

Om terug te keren naar de inhoud (gewoonlijk pagina 100).



Een pagina vergroten

Om het bovenste of het onderste deel van de pagina weer te geven en vervolgens naar de normale paginagrootte terug te keren.



Weergave van subpagina's onderbreken

Sommige pagina's bevatten subpagina's die elkaar automatisch opvolgen. Met deze toets kunt u de afwisseling van de subpagina's onderbreken of voortzetten. De aanduiding E= verschijnt bovenaan rechts.



Verborgen informatie

Om verborgen informatie te doen verschijnen of verdwijnen (oplossingen van spelletjes).

Aansluiten van extra apparatuur

Videorecorder

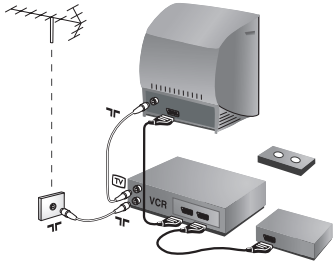

Sluit de recorder aan zoals hiernaast is weergegeven.

Gebruik een euroconnector kabel van goede kwaliteit.

Als uw videorecorder geen euroconnector aansluiting heeft, is de verbinding alleen mogelijk via de antennekabel. U dient dan af te stemmen op het testsignaal van uw videorecorder en dit programmanummer 0 toe te kennen (zie handmatig vastleggen, p. 6). Om het beeld van de videorecorder weer te geven, druk op 0.

Videorecorder met decoder

Sluit de decoder aan op de tweede euroconnector aansluiting van de videorecorder. U kunt dan ook gecodeerde uitzendingen opnemen.

Andere apparaten

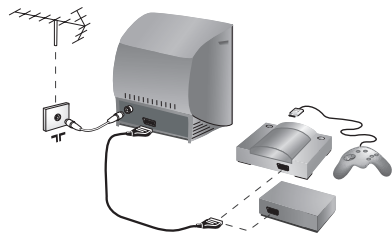

Satellietontvanger, decoder, CDV, etc.

Maak de aansluitingen zoals hiernaast is weergegeven.

Aansluitingen op de voorkant (niet op alle uitvoeringen aanwezig)

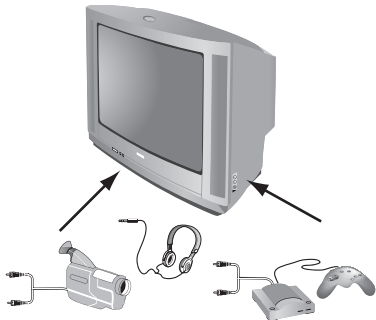

Afhankelijk van de uitvoering zitten de aansluitingen op de voorkant (soms onder een klepje) of op de rechterkant van het televisietoestel. Maak de aansluitingen zoals hiernaast is weergegeven. Met de toets \ominus , kies **EXT** (en **AV**).

Hoofdtelefoon

Wanneer de hoofdtelefoon aangesloten is, wordt het geluid van het televisietoestel uitgezet. Met de toetsen \ominus \triangleleft \oplus kunt u het volume regelen.

De impedantie van de hoofdtelefoon moet tussen 32 en 600 ohm liggen.

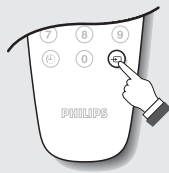

Het selecteren van aangesloten apparatuur

Druk op de toets \ominus om **EXT** (en **AV**) voor de aansluitingen op de zijkant.

De meeste apparaten (decoder, videorecorder) schakelen zelf om.

Verklaring technische termen

RGB signalen:

Dit zijn 3 videosignalen (Rood, Groen en Blauw) die rechtstreeks de rode, groene en blauwe emitters in de beeldbuis sturen. Deze signalen geven een betere beeldkwaliteit.

NICAM geluid:

Proces waarmee digitaal geluid kan worden uitgezonden.

Systeem:

Televisiebeelden worden niet in alle landen op dezelfde manier uitgezonden. Er zijn verschillende standaards: BG, DK, I, en LL'.

Met de **Systeem** instelling (p. 6) kunnen deze verschillende standaards worden gekozen. Dit moet niet worden verward met PAL of SECAM kleurcodering. Pal wordt gebruikt in de meeste landen van Europa, Secam in Frankrijk, Rusland en de meeste Afrikaanse landen. De Verenigde Staten en Japan gebruiken een ander systeem, NTSC genaamd.

Sikkerhedsoplysninger: Elektriske, magnetiske og elektromagnetiske felter ("EMF")

1. Philips Royal Electronics producerer og sælger mange produkter til forbrugermarkedet, der i lighed med alle elektroniske apparater generelt kan sende og modtage elektromagnetiske signaler.
2. Et af Philips' væsentligste virksomhedsprincipper er at træffe alle nødvendige sundheds- og sikkerhedsmæssige foranstaltninger for vores produkter, overholde alle gældende lovkrav og sikre, at produkterne ligger langt inden for de gældende EMF-standarder på produktionstidspunktet.
3. Philips engagerer sig i at udvikle, producere og markedsføre produkter, der ikke er sundhedsskadelige.
4. Philips bekræfter i henhold til de videnskabelige beviser, der er tilgængelige på indeværende tidspunkt, at produkterne er sikre at anvende til den påtænkte anvendelse, hvis de håndteres korrekt.
5. Philips spiller en aktiv rolle i udviklingen af internationale EMF- og sikkerhedsstandarder, så virksomheden kan anticipere videreudviklingen inden for standardisering med tidlig integration i produkterne.

Tips

Slechte ontvangst	Dubbele beelden, echo-beelden of schaduwen kunnen het gevolg zijn van de nabijheid van bergen of hoge gebouwen. Probeer in zo'n geval het beeld handmatig bij te stellen: zie Fijnafstemming (p. 6) of verander de oriëntatie van de buitenantenne. Is uw antenne geschikt voor ontvangst van uitzendingen in dit frequentiebereik (UHF of VHF band)? Bij slechte ontvangst (sneeuw op het scherm) kunt u in het Beeld menu de NR op Aan zetten (pag. 7).
Geen beeld	Is de antenne op de juiste manier aangesloten? Hebt u het juiste systeem gekozen? (p. 6) Slecht aangesloten euroconnector kabels of antenne aansluitingen zijn vaak de oorzaak van problemen met beeld of geluid (soms gaan de aansluitingen gedeeltelijk los als het TV toestel wordt verplaatst of gedraaid. Controleer alle aansluitingen.
Extra apparatuur geeft zwart-wit beeld	Controleer bij het afspelen van een videocassette dat deze onder dezelfde standaard (PAL, SECAM, NTSC) is opgenomen als door de videorecorder kan worden herkend.
Geen geluid	Als u op bepaalde kanalen wel beeld ontvangt, maar geen geluid, betekent dit dat u niet het juiste TV systeem hebt. Wijzig de Systeem instelling (p. 6).
Teletekst	Sommige tekens worden niet juist weergegeven? Controleer of het Land correct is ingesteld (p.5).
Stand-by	Blijft het TV toestel in de stand-by wanneer u het toestel aanzet, en verschijnt de aanduiding Vergrendeld wanneer u de toetsen van het TV toestel gebruikt? De Kinderslot functie staat ingeschakeld (zie p. 8). Als het toestel gedurende 10 minuten geen signaal ontvangt, gaat het automatisch in de wachtstand. In stand-by mode, verbruikt uw TV minder dan 5W afhankelijk van het model. Om nog milieuvriendelijker te zijn, gelieve het toestel door middel van de on/off (power) schakelaar volledig uit te schakelen.
Nog steeds geen resultaten?	Als uw TV toestel defect is, probeer het dan nooit zelf te herstellen: neem contact op met de serviceafdeling van uw verkoper.
Schoonmaken	Het scherm en de kast van uw TV mogen alleen worden schoongemaakt met een zacht en niet-pluizend doekje. Gebruik nooit een schoonmaakmiddel op basis van alcohol of oplosmiddel.



Einleitung

Wir danken Ihnen für Ihr Vertrauen, daß Sie uns durch den Kauf dieses Fernsehgerätes entgegenbringen. Diese Bedienungsanleitung soll Ihnen bei der Installation und der Bedienung Ihres Fernsehgerätes behilflich sein.

Wir bitten Sie, diese Anleitung sorgfältig durchzulesen.

Hinweis: Änderungen an den technischen Daten und Informationen vorbehalten.

Inhaltsverzeichnis

Installation

- Installation des Fernsehgerätes2
- Die Tasten des Fernsehgerätes2
- Informationen zur Sicherheit3
- Die Tasten der Fernbedienung4
- Schnellinstallation der Programme5
- Sortieren der Programme5
- Weitere über das Menü Einstellung verfügbare Optionen5
- Manuelle Abstimmung6

Bedienung

- Bildeinstellungen7
- Timerfunktion8
- Kindersicherung8
- Videotext9

Peripherie-Geräte

- Anschluß von anderen Geräten10
- Videorecorder10
- Weitere Geräte10
- Anschlüsse auf der Geräteseite10
- Wahl der angeschlossenen Geräte10

Praktische Informationen

- Glossar11
- Informationen zur Sicherheit: Elektrische, magnetische und elektromagnetische Felder (EMF)11
- Tips12

Deutsch



Hinweis für Recycling

Die Verpackung dieses Gerätes ist wiederverwendbar (recyclebar). Die örtlichen Behörden informieren Sie über eine vorschriftsmäßige Entsorgung.

Entsorgung Ihres Altgerätes

Ihr Gerät wurde aus hochwertigen Materialien und Bauteilen hergestellt, die aufbereitet und wieder verwendet werden können.

Wenn dieses Symbol mit der durchgekreuzten Mülltonne auf Rädern vorfinden, wurde das Produkt nach der EU-Richtlinie 2002/96/EC gefertigt.

Bitte informieren Sie sich über die jeweiligen örtlichen Sammelsysteme für elektrische und elektronische Geräte. Bitte befolgen Sie die örtlichen Bestimmungen und entsorgen Sie Ihre Altgeräte nicht über den normalen Hausmüll. Die vorschriftsmäßige Entsorgung Ihres Altgerätes schützt die Umwelt und die Gesundheit der Menschen.



Installation des Fernsehgerätes

1 Aufstellen des Fernsehgerätes

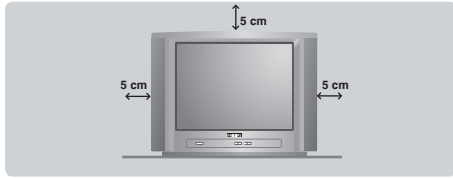

Stellen Sie das Fernsehgerät auf eine stabile Unterlage. Um den Apparat herum sind mindestens 5 cm Platz zu lassen. Um Gefahren und Betriebsstörungen zu vermeiden, dürfen sich auf dem Gerät kein Stoff (z.B. Deckchen), mit Flüssigkeit gefüllte (z.B. Vasen) oder Wärme abstrahlende (z.B. Lampen) Gegenstände befinden. Darüber hinaus darf das Fernsehgerät nicht mit Wasser in Kontakt kommen.

2 Anschlüsse

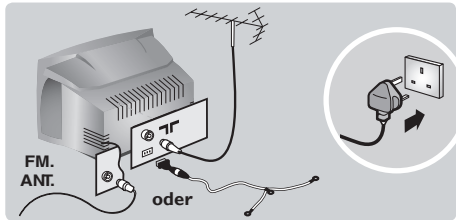

- Den Stecker des Antennenkabels in die auf der Rückseite des Fernsehgerätes befindliche Antennenbuchse stecken.
- Bei Modellen mit Radio: Schließen Sie die Radioantenne mit dem im Lieferumfang enthaltenen Adapter an die Buchse FM ANT an. Bei Zimmerantennen ist der Empfang unter bestimmten Bedingungen möglicherweise nicht zufriedenstellend. Sie können den Empfang verbessern, indem Sie die Ausrichtung der Antenne verändern. Wenn der Empfang weiterhin schlecht ist, muss eine Außenantenne verwendet werden.
- Den Netzstecker in eine Netzsteckdose (220-240 V / 50 Hz) stecken.

3 Fernbedienung

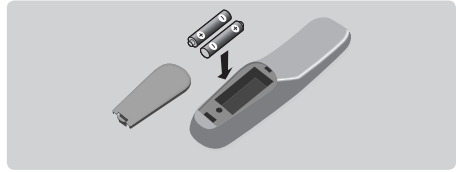

Die zwei mitgelieferten Batterien R6 einlegen und dabei die Polarität beachten.

Aus Gründen des Umweltschutzes enthalten die mitgelieferten Batterien kein Quecksilber, Nickel oder Cadmium. Leere Batterien nicht wegwerfen, sondern gemäß der Recycling-Möglichkeiten entsorgen (Erkundigen Sie sich hierzu bei Ihrem Fachhändler). Die Batterien immer durch Batterien desselben Typs ersetzen.

4 Einschalten

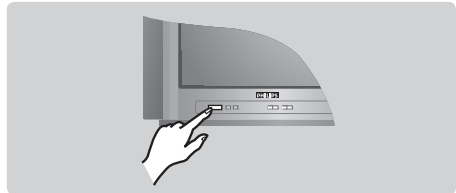

Mit der Taste EIN/AUS wird das Fernsehgerät eingeschaltet. Die rote Kontrolllampe leuchtet auf und der Bildschirm wird hell. Lesen Sie jetzt das Kapitel Schnellinstallation auf der Seite 5. Sollte das Fernsehgerät im Bereitschaftsmodus bleiben, drücken Sie die Taste **P** auf der Fernbedienung. Wenn Sie die Fernbedienung verwenden, blinkt die Kontrolllampe auf.

Die Tasten des Fernsehgerätes

Das Fernsehgerät besitzt vier Tasten, die sich je nach Modell auf der Vorder- oder Oberseite des Fernsehgerätes befinden.

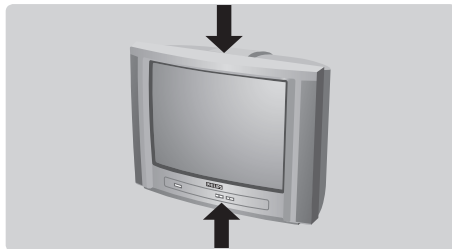

2

Mit den Tasten VOLUME - + () wird die Lautstärke eingestellt. Mit den Tasten PROGRAM - + () werden die Sender gewählt. Um auf die Menüs zuzugreifen, die 2 Lautstärketasten - und gleichzeitig drücken. Mit Hilfe der Tasten **PROGRAM** - + kann eine Einstellung ausgewählt, mit den Tasten - + eine Einstellung vorgenommen werden. Zum Verlassen der Menüs drücken Sie die 2 Tasten - und gleichzeitig.

Hinweis: Wenn die Funktion **Kindersicher** aktiviert ist, können diese Tasten nicht verwendet werden (Seite 8).

Informationen zur Sicherheit

- Stecken Sie das Netzkabel des Fernsehers in einen Stromanschluss mit 220 V – 240 V~ bei 50 Hz.
- Ziehen Sie den Stecker in folgenden Fällen heraus:
 - die rote LED unter dem Fernsehbildschirm blinkt kontinuierlich
 - auf dem Bildschirm wird eine helle weiße Linie angezeigt
 - bei einem Unwetter.
 - der Fernseher wird über einen längeren Zeitraum unbeaufsichtigt gelassen
- Reinigen des Fernsehbildschirms: Verwenden Sie keine aggressiven Reinigungsmittel. Verwenden Sie ein feuchtes Ledertuch oder ein anderes weiches Tuch.
- Vermeiden Sie offene Feuerstellen, wie Kerzen, auf dem Fernseher oder in der Nähe des Fernsehers.
- Der Fernseher sollte nicht an einem Standort aufgestellt werden, an dem er direktem Sonnenlicht oder Hitze ausgesetzt ist.
- Decken Sie den Fernseher nicht ab, um eine Überhitzung zu vermeiden.
- Lassen Sie auf jeder Seite des Fernsehers 5 cm Platz, damit eine ausreichende Belüftung gewährleistet wird.
- Stellen Sie den Fernseher nicht an einem Standort auf, an dem er Regen oder anderer Feuchtigkeit ausgesetzt ist (z. B. am Fenster).
- Warnhinweis zur Batterieverwendung – So verhindern Sie ein Auslaufen der Batterie, was zu Verletzungen, Sachschäden oder einer Beschädigung des Geräts führen kann:
 - Setzen Sie die Batterien so ein, dass Plus- und Minuspol korrekt ausgerichtet sind (siehe Markierungen im Gerät).
 - Mischen Sie nicht verschiedene Batterien (alte und neue oder Kohle- und Alkalinebatterien usw.).
 - Entfernen Sie die Batterien, wenn das Gerät über einen längeren Zeitraum nicht verwendet wird.
 - Zorg dat er geen vocht op het apparaat kan druijen of spatten en plaats geen voorwerpen gevuld met vloeistoffen, zoals vazen, op het apparaat.

Min. 1 m

- Belassen Sie den Fernseher nicht längere Zeit im Standby-Modus. Schalten Sie das Gerät aus, um es zu entmagnetisieren. Ein entmagnetisierter Fernseher gewährleistet eine gute Bildqualität.
- Bewegen Sie den Fernseher nicht, wenn er eingeschaltet ist. Dadurch können die Farben an einigen Stellen auf dem Bildschirm unregelmäßig angezeigt werden.
- Versuchen Sie niemals, einen defekten Fernseher selbst zu reparieren. Wenden Sie sich dafür immer an qualifiziertes Wartungspersonal.

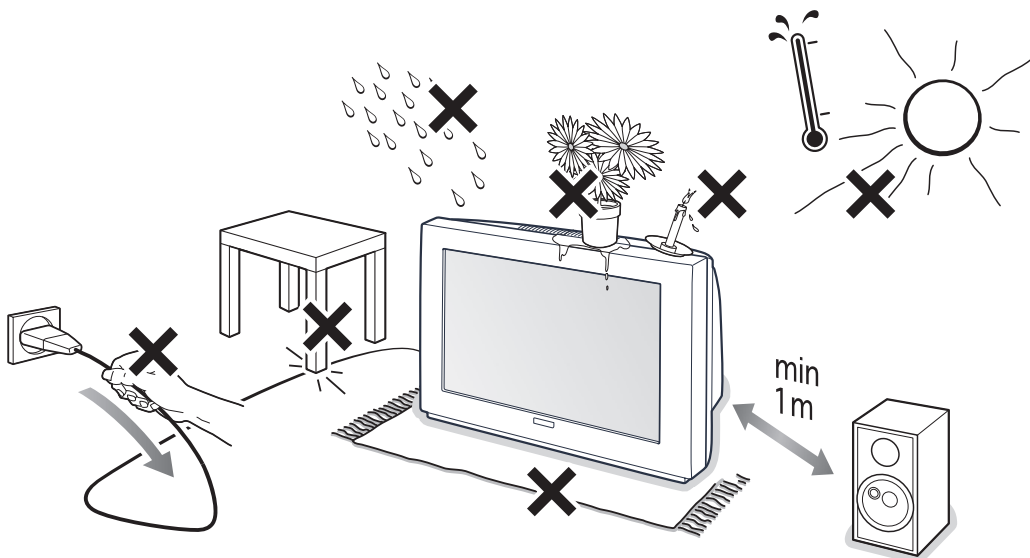

Die Tasten der Fernbedienung

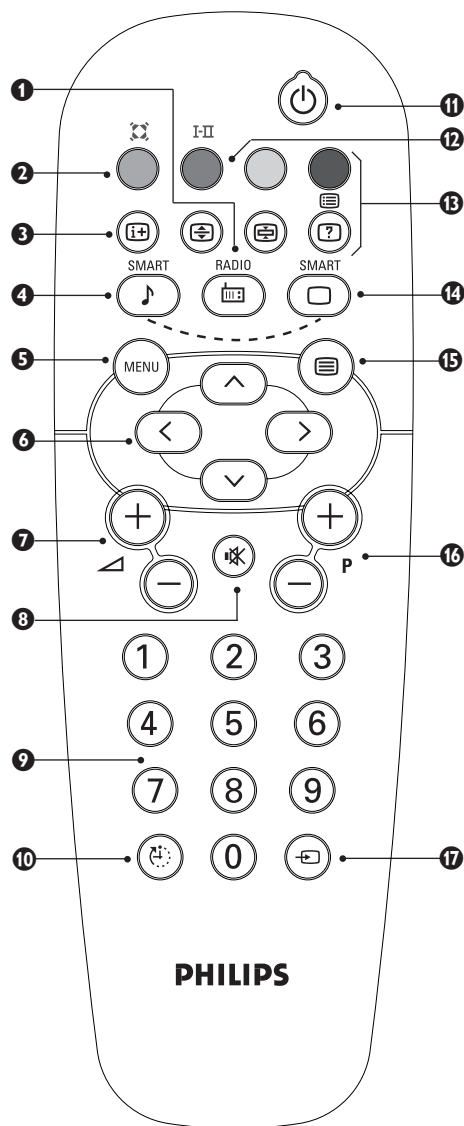

- 1 Radio-/TV-Modus**
Zum Umschalten des Fernsehgeräts in den Radio- oder TV-Modus (bei Modellen mit Radio).
- 2 Surround-Ton** *(nur bei einigen Modellen verfügbar)*
Zum Aktivieren/Deaktivieren des Raumklangeffekts. Bei Stereo-Klang wird der Eindruck vermittelt, die Lautsprecher stünden weiter auseinander. Bei Modellen mit Virtual Dolby Surround* werden Dolby Surround Pro Logic-Klangeffekte erzielt. In Mono wird ein Stereo-Raumklangeffekt simuliert.
- 3 Bildschirminfos/Permanente Programmanzeige**
Zum Anzeigen bzw. Ausblenden der Programmnummer, des Programmnamens (falls vorhanden), der Uhrzeit, des Tonmodus und der noch verbleibenden Einschaltdauer (bei automatischer Abschaltung). Drücken Sie diese Taste fünf Sekunden lang, um die permanente Programmanzeige zu aktivieren.
- 4 Ton-Voreinstellungen**
Folgende Einstellungen stehen zur Auswahl: **Sprache, Musik, Theater** und zurück zur Einstellung **Persönlich**.
- 5 Menü**
Zum Anzeigen bzw. Ausblenden der Menüs.
- 6 Pfeiltasten/Format**
Mit diesen 4 Tasten können Sie sich innerhalb der Menüs bewegen. Mit den Tasten \triangle ∇ können Sie das Bild in vertikaler Richtung vergrößern oder verkleinern.
- 7 Lautstärke**
Zum Einstellen der Lautstärke.
- 8 Stummtaste**
Zum vorübergehenden Abschalten bzw. Wiedereinschalten des Tons.
- 9 Zifferntasten**
Zur direkten Eingabe der Programmnummer. Bei einer zweistelligen Programmnummer muss die zweite Ziffer eingegeben werden, bevor der Strich erlischt.
- 10 Automatische Abschaltung**
Zum Auswählen der Zeitspanne, nach der das Fernsehgerät automatisch in den Bereitschaftsmodus schaltet (zwischen 0 und 180 Minuten).
- 11 Bereitschaftsmodus**
Zum Umschalten des Fernsehgeräts in den Bereitschaftsmodus. Um das Fernsehgerät erneut einzuschalten, drücken Sie die Taste **P** \oplus , \ominus , \odot bis $\textcircled{9}$ (oder $\textcircled{0}$).
- 12 Tonmodus**
Zum Umschalten zwischen **Stereo** und **Mono** oder bei zweisprachigen Sendungen zwischen **Dual-I** und **Dual-II**. Bei Fernsehgeräten mit Nicam-Empfang kann je nach Übertragungsart von **Nicam Stereo** auf **Mono** umgeschaltet oder zwischen **Nicam Dual-I**, **Nicam Dual-II** und **Mono** gewählt werden.
Beim Umschalten auf Mono erscheint die Angabe Mono in Rot.
- 13 Tasten für Videotext (S. 9)**
- 14 Bild-Voreinstellungen**
Folgende Einstellungen stehen zur Auswahl: **Intensiv, Natürlich, Weich, Multimedia** und zurück zur Einstellung **Persönlich**.
- 15 Aufruf Videotext (S. 9)**
- 16 Programmwahl**
Zum Umschalten auf das vorhergehende oder nächste Programm. Programmnummer, (Programmname) und Tonmodus werden einige Sekunden lang angezeigt.
Bei einigen Sendern wird am unteren Bildschirmrand der Titel der Sendung angezeigt.
- 17 Wahl der EXT-Anschlüsse**
Zum Auswählen der Anschlüsse EXT und AV diese Taste mehrmals drücken.

Schnellinstallation der Programme

Wenn Sie das Fernsehgerät zum ersten Mal einschalten, wird ein Menü am Bildschirm angezeigt. Über dieses Menü können Sie ein Land sowie die Menüsprache auswählen:

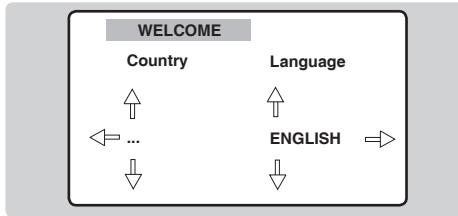

Wenn das Menü nicht angezeigt wird, halten Sie die Tasten \blacktriangleleft - und $\blacktriangleleft+$ des Fernsehgeräts 5 Sekunden lang gedrückt. Daraufhin wird das Menü angezeigt.

- 1 Wählen Sie Ihr Land mit den Tasten \uparrow \downarrow der Fernbedienung aus, und bestätigen Sie mit \rightarrow .
Wenn Ihr Land in der Liste nicht aufgeführt ist, wählen Sie "..."
- 2 Wählen Sie dann Ihre Sprache mit den Tasten \uparrow \downarrow aus, und bestätigen Sie mit \rightarrow .
- 3 Die Suche wird automatisch gestartet. Nach Abschluss der Suche wird automatisch das Menü **EINSTELLUNG** angezeigt. Wenn die gefundenen Programme nicht in der gewünschten Reihenfolge gespeichert werden, können Sie sie mit dem Menü **Sortieren** neu nummerieren.
Wenn kein Programm gefunden wird, schlagen Sie im Kapitel mit den Tipps auf Seite 12 nach.
- 4 Wenn Sie die Menüs verlassen möchten, drücken Sie mehrmals die Taste MENU .

Sortieren der Programme

Mit diesem Menü kann die Nummerierung der Programme geändert werden.

- 1 Drücken Sie die Taste MENU . Das **HAUPTMENÜ** wird angezeigt.

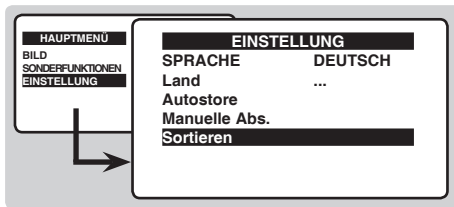

- 2 Markieren Sie **INSTALLATION**, und drücken Sie die Nach-rechts-Taste.
- 3 Markieren Sie **SORTIEREN**, und drücken Sie die Nach-rechts-Taste.
- 4 Wählen Sie das Programm, dem Sie eine neue Nummer zuweisen möchten, mit den Tasten \uparrow \downarrow aus, und drücken Sie die Taste \rightarrow .
- 5 Wählen Sie anschließend mit den Tasten \uparrow \downarrow die neue Nummer aus, und bestätigen Sie die Auswahl mit \leftarrow .
- 6 Wiederholen Sie die Schritte 3 und 4 für weitere Neunummerierungen.
- 7 Wenn Sie die Menüs verlassen möchten, drücken Sie mehrmals die Taste MENU .

Weitere über das Menü Einstellung verfügbare Optionen

- 1 Markieren Sie **INSTALLATION**, und drücken Sie die Nach-rechts-Taste. Die folgenden Elemente werden angezeigt:
 - **Sprache:** Zum Auswählen der Menüsprache.
 - **Land:** Zum Auswählen Ihres Landes (D für Deutschland oder A für Österreich).
Diese Einstellung bestimmt maßgebend die Suche, die automatische Programmsortierung und die Anzeige des Videotexts. Wenn Ihr Land in der Liste nicht aufgeführt ist, wählen Sie "..."
 - **Auto. Prog.:** Zum Starten der automatischen Suche nach allen in Ihrer Region empfangbaren Programmen. Nach Abschluss der Suche wird automatisch das Menü **EINSTELLUNG** angezeigt. Wenn die gefundenen Programme nicht in der gewünschten Reihenfolge gespeichert werden, können Sie sie mit dem Menü **Sortieren** neu nummerieren.
Wenn kein Programm gefunden wird, schlagen Sie im Kapitel mit den Tipps auf Seite 12 nach.
 - Wenn Sie die Menüs verlassen möchten, drücken Sie mehrmals die Taste MENU .

Manuelle Abstimmung

Mit Hilfe dieses Menüs können Programme einzeln gespeichert oder der vorhandenen Liste hinzugefügt werden.

- 1 Drücken Sie die Taste **MENU**, um das Hauptmenü anzuzeigen.
- 2 Markieren Sie **INSTALLATION**, und drücken Sie die Nach-rechts-Taste.
- 3 Markieren Sie **MANUELL PROGR.**, und drücken Sie die Nach-rechts-Taste.

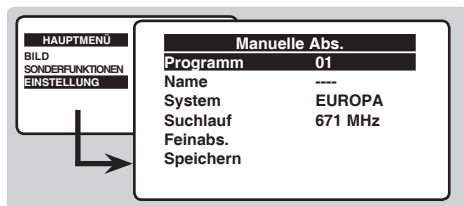

- **System:** Wählen Sie **Europa** (automatische Erkennung*) oder je nach Version **Westeuropa** (Empfangsnorm BG), **Osteuropa** (Norm DK), **Großbritannien** (Norm I) oder **Frankreich** (Norm LL).

* Ausnahme: Frankreich (Empfangsnorm LL). Dort muss die Option **Frankreich** gewählt werden.

- **Suchen:** Drücken Sie die Taste \rightarrow . Der Suchvorgang wird gestartet. Bei jedem gefundenen Programm wird der Suchlauf angehalten. Fahren Sie mit dem nächsten Schritt fort. Wenn Ihnen die Frequenz des gesuchten Programms bekannt ist, können Sie diese mit Hilfe der Tasten $\textcircled{0}$ bis $\textcircled{9}$ direkt eingeben. Wenn kein Programm gefunden wird, schlagen Sie im Kapitel mit den Tipps auf Seite 12 nach.
- **Feinabstimmung:** Wenn die Empfangsqualität nicht zufriedenstellend ist, korrigieren Sie sie mit den Tasten \leftarrow \rightarrow .
- **Programm:** Geben Sie die gewünschte Nummer mit den Tasten \leftarrow \rightarrow bzw. $\textcircled{0}$ bis $\textcircled{9}$ ein.
- **Name:** Mit den Tasten \leftarrow \rightarrow können Sie zwischen den fünf Stellen der Programmnamenanzeige wechseln. Die Tasten \wedge \vee können Sie zur Auswahl der Zahlen und Buchstaben verwenden. Wenn Sie den Namen eingegeben haben, drücken Sie die Taste \leftarrow , um das Menü zu verlassen.
- **Speichern:** Drücken Sie die Taste \rightarrow . Das Programm wird gespeichert.
- Wiederholen Sie die Schritte 2 bis 7, bis alle Programme gespeichert sind.
- Wenn Sie die Menüs verlassen möchten, drücken Sie mehrmals die Taste $\textcircled{\text{MENU}}$.

Bildeinstellungen

- 1 Markieren Sie im Hauptmenü die Option **BILD**, und drücken Sie die Nach-rechts-Taste.

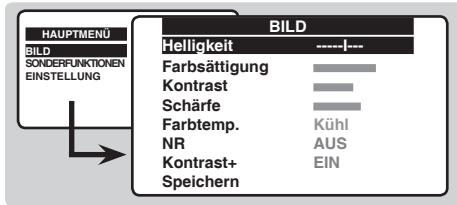

- 2 Wählen Sie mit den Tasten \uparrow \downarrow eine Einstellung aus. Mit den Tasten \leftarrow \rightarrow können Sie die Einstellungswerte ändern.
- 3 Wenn Sie die gewünschten Einstellungswerte festgelegt haben, wählen Sie **Speichern**, und drücken Sie anschließend die Taste \rightarrow .
- 4 Wenn Sie die Menüs verlassen möchten, drücken Sie mehrmals die Taste MENU .

Beschreibung der Einstellungen:

- **Helligkeit:** Zum Einstellen der Helligkeit des Bildes.
- **Farbsättigung:** Zum Einstellen der Farbintensität.
- **Kontrast:** Zum Einstellen des Unterschieds zwischen den hellen und dunklen Tönen.
- **Schärfe:** Zum Einstellen der Bildschärfe.
- **Farbtemp.:** Zum Einstellen der Farbwiedergabe des Bildes: **Kalt** (bläulicher Weißton), **Normal** (ausgewogener Weißton) oder **Warm** (rötlicher Weißton).
- **NR:** Zur Reduktion des Bildrauschens (Schnee) bei erschwerten Empfangsbedingungen.
- **Kontrast+:** Automatische Regelung des Bildkontrasts, bei der der dunkelste Bereich des Bilds dauerhaft in schwarz umgewandelt wird.
- **Speichern:** Zum Speichern der Bildeinstellungen.

Timerfunktion

Mit dieser Funktion können Sie den Fernseher als Wecker einsetzen.

- 1 Markieren Sie im Hauptmenü die Option **SONDERFUNKTIONEN**, und drücken Sie die Nach-rechts-Taste.
- 2 Markieren Sie **TIMER**, und drücken Sie die Nach-rechts-Taste.
Die folgenden Elemente werden angezeigt:

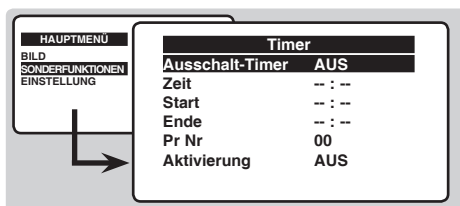

- 3 **Ausschalt-Timer**: Mit dieser Funktion können Sie bestimmen, nach welcher Zeit sich der Fernseher automatisch ausschaltet.

- 4 **Zeit**: Geben Sie die aktuelle Uhrzeit ein.
- 5 **Start**: Geben Sie die Startzeit ein.
- 6 **Ende**: Geben Sie die Zeit für das Ende ein.
- 7 **Pr Nr**: Geben Sie ein, mit welchem Programm Sie geweckt werden möchten.
- 8 **Aktivierung**: Diese Einstellung enthält folgende Optionen:
 - **Einmal** für einmaliges Wecken
 - **Täglich** für tägliches Wecken
 - **AUS** zur Deaktivierung der Funktion
- 9 Drücken Sie die Taste , um den Fernseher auszuschalten. Das Gerät schaltet automatisch zur programmierten Uhrzeit wieder ein. Wenn der Fernseher während der programmierten Zeit läuft, schaltet er zur Weckzeit auf das gewünschte Programm um (und zur festgelegten **Ende**-Zeit ab).

Kindersicherung

Mit diesem Menü werden sämtliche Tastenfunktionen deaktiviert, um eine Nutzung des Fernsehers zu verhindern.

- 1 Markieren Sie im Hauptmenü die Option **SONDERFUNKTIONEN**, und drücken Sie die Nach-rechts-Taste.
- 2 Markieren Sie **KINDERSICHERUNG**, und drücken Sie die Nach-rechts-Taste.

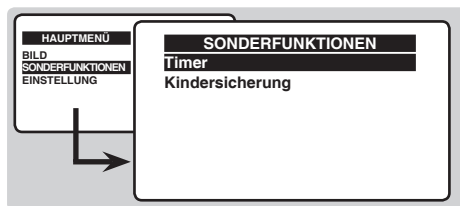

- 3 An dieser Stelle wird der Code eingegeben. Geben Sie beim ersten Mal den Code 0711 ein. Das Menü wird angezeigt.

- 4 Wenn Sie Ihr Fernsehgerät das nächste Mal einschalten, müssen Sie Ihren geheimen Zugangscode eingeben, um auf die Programme zugreifen zu können.
- 5 **Aufheben der Kindersicherung**: Setzen Sie **Kindersicherung** auf **AUS**.
- 6 Wenn Sie den Code ändern möchten, wählen Sie **Neuer Code**, und geben Sie einen neuen vierstelligen Code ein. Bestätigen Sie den neuen Code, indem Sie ihn ein zweites Mal eingeben.
Wenn Sie Ihren Code vergessen haben, geben Sie hintereinander den Universalcode 0711 ein.
- 7 Wenn Sie die Menüs verlassen möchten, drücken Sie mehrmals die Taste .

Videotext

Videotext ist ein Informationssystem, das von einigen Sendern ausgestrahlt wird und wie eine Zeitung gelesen werden kann. Dieses System ermöglicht auch den Zugang zu Untertiteln für Schwerhörige oder Personen, die mit der Sprache des übertragenen Programms (über Kabel, Satellit usw.) nur wenig vertraut sind.

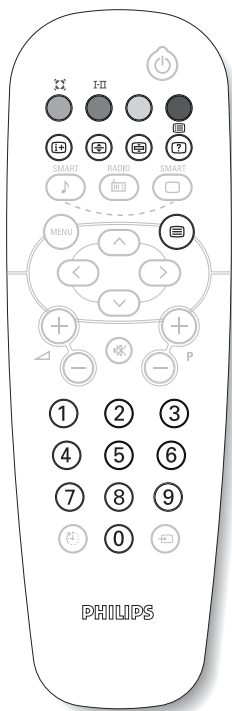

Taste:

Funktion:



Aufruf Videotext

Zum Aufrufen des Videotexts, zum Wechsel in den "transparenten Modus" und zum Verlassen des Videotexts. Das Inhaltsverzeichnis mit der Liste der Themen, auf die Sie zugreifen können, wird angezeigt. Jedes Thema weist eine dreistellige Seitenzahl auf.

Wenn ein Sender keinen Videotext ausstrahlt, erscheint unter der Anzeige 100 ein schwarzer Bildschirm (verlassen Sie in diesem Fall den Videotext und wählen Sie einen anderen Sender).



Wahl einer Seite

Geben Sie die gewünschte Seitenzahl mit den Tasten 0 bis 9 bzw. - P + ein. Geben Sie z. B. für Seite 120 Folgendes ein: 1 2 0. Die Nummer erscheint oben links, und die Seite wird angezeigt, sobald sie gefunden wurde. Wiederholen Sie diese Schritte, um eine andere Seite aufzurufen.

Wenn der Seitenzähler weitersucht, wird die Seite nicht übertragen. Geben Sie eine andere Seitennummer ein.



Direkter Zugang zu den Themen

Am unteren Bildschirmrand werden farbige Bereiche angezeigt. Mit den 4 farbigen Tasten können Sie die entsprechenden Seiten bzw. Themen aufrufen.

Die farbigen Bereiche blinken, wenn ein Thema bzw. eine Seite nicht verfügbar ist.



Inhaltsverzeichnis

Zur Rückkehr zum Inhaltsverzeichnis (in der Regel Seite 100). Bei Sendern mit TOP-Videotext (Table of Pages) wird eine Übersicht der verfügbaren Rubriken und Seiten angezeigt.



Vorübergehendes Abschalten der Anzeige

Zum vorübergehenden Aktivieren oder Deaktivieren der Videotextanzeige.



Abschalten der abwechselnden Anzeige von Unterseiten

Einige Seiten enthalten Unterseiten, die automatisch aufeinanderfolgen. Mit dieser Taste kann die wechselnde Anzeige von Unterseiten gestoppt oder wiederaufgenommen werden. Die Angabe  wird oben links angezeigt.



Vergrößern einer Seite

Zum Anzeigen des oberen bzw. unteren Teils einer Seite, bei anschließender Rückkehr zur normalen Größe.

Anschluß von anderen Geräten

Videorecorder

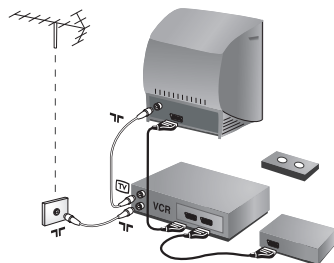

Nehmen Sie die Anschlüsse vor (siehe Abbildung). Benutzen Sie ein hochwertiges Euro-AV-Kabel.

Wenn Ihr Videorecorder keine Euro-AV-Buchse besitzt, ist nur die Verbindung über ein Antennenkabel möglich. In diesem Fall müssen Sie das Testsignal Ihres Videorecorders suchen und diesem die Programmnummer 0 zuordnen (siehe Manuelle Programmierung, S. 6). Zur Wiedergabe des Videorecorderbildes die Taste 0 drücken.

Videorecorder mit Decoder

Schließen Sie den Decoder an die zweite Euro-AV-Buchse des Videorecorders an. Jetzt können Sie auch verschlüsselte Übertragungen aufnehmen.

Weitere Geräte

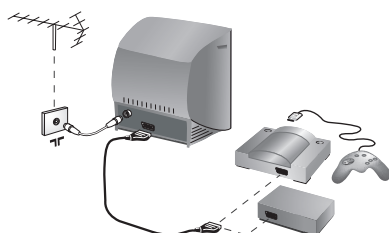

Satelliten-Receiver, Decoder, DVD, Spielkonsolen, usw.
Nehmen Sie folgende Anschlüsse vor (siehe Abbildung).

Anschlüsse auf der Vorderseite (nur bei einigen Modellen verfügbar)

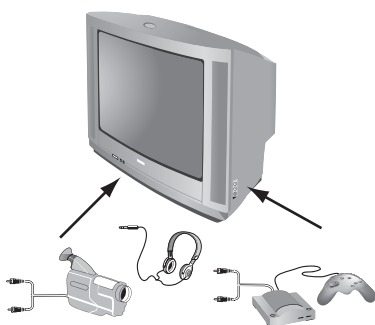

Je nach Modell befinden sich die Anschlüsse auf der Vorderseite (manchmal hinter einer Klappe) oder auf der rechten Seite des Fernsehgeräts.

Nehmen Sie folgende Anschlüsse vor (siehe Abbildung):
Drücken Sie die Taste ⊖, und wählen Sie **EXT** (und **AV**).

Kopfhörer

Wenn der Kopfhörer angeschlossen ist, schaltet der Ton des Fernsehgeräts automatisch ab. Mit den Tasten ⊖ ▲ ⊕ kann die Lautstärke eingestellt werden.

Die Impedanz des Kopfhörers muss zwischen 32 und 600 Ohm liegen.

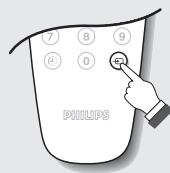

Wahl der angeschlossenen Geräte

Drücken Sie die Taste ⊖, und wählen Sie **EXT** (und für die seitlichen Anschlüsse wählen Sie **AV**).

Die meisten Geräte (Decoder, Videorecorder) übernehmen selbst die Umschaltung

Glossar

RGB-Signale:

Es handelt sich um die 3 Videosignale Rot, Grün und Blau, die direkt die 3 Strahlen Rot, Grün, Blau der Bildröhre steuern. Die Nutzung dieser Signale gewährleistet eine bessere Bildqualität.

NICAM:

Verfahren, das eine digitale Tonübertragung ermöglicht.

Fernsehsystem:

Fernsehbilder werden nicht in allen Ländern gleichartig übertragen.

Es gibt unterschiedliche Übertragungsnormen: B, G, D, K, I und L, L'. Mit der Einstellung System (S. 6) werden die verschiedenen Normen gewählt. Diese Einstellung ist nicht mit der PAL- bzw. SECAM - Farbcode- Wahl zu verwechseln. Das PAL-System wird in den meisten europäischen Ländern verwendet, das SECAM-System in Frankreich, Russland und den meisten afrikanischen Ländern.

In den USA und Japan wird das NTSC-System benutzt.

Informationen zur Sicherheit: Elektrische, magnetische und elektromagnetische Felder (EMF)

1. Philips Royal Electronics ist Hersteller und Anbieter zahlreicher Produkte für den Heimbereich, die wie alle elektronischen Geräte elektromagnetische Signale ausstrahlen und empfangen können.
2. Einer der Unternehmensleitsätze von Philips ist die Beachtung sämtlicher erforderlichen Sicherheitsmaßnahmen für unsere Produkte sowie der geltenden gesetzlichen Regelungen und der zum Zeitpunkt der Herstellung geltenden EMF-Normen.
3. Philips verpflichtet sich, nur Produkte zu entwickeln, herzustellen und zu vermarkten, die keine negativen Auswirkungen auf die Gesundheit haben.
4. Philips bestätigt hiermit, dass die Produkte bei sachgemäßer Verwendung nach aktueller wissenschaftlicher Erkenntnis sicher sind.
5. Philips arbeitet aktiv an der Entwicklung internationaler EMF- und Sicherheitsnormen und ist somit in der Lage, neue Normen frühzeitig in der Produktentwicklung zu berücksichtigen.

Tips

Schlechter Empfang	Die Nähe von Bergen oder hohen Gebäuden kann die Ursache von Schattenbildern, Echo oder Doppelbildern sein. In diesem Fall ist die Ausrichtung der Außenantenne zu ändern oder nehmen Sie eine manuelle Einstellung der Sender vor (siehe "Feineinstellung" S.6). Vergewissern Sie sich, daß Ihre Antenne im gewählten Frequenzbereich (UHF oder VHF) Sendungen empfangen kann. Bei schlechtem Empfang (Bildrauschen), die Einstellung NR des Menüs der Sonderfunk. auf Bild stellen (S. 7).
Kein Bild	Vergewissern Sie sich, daß das Antennenkabel richtig angeschlossen ist und daß Sie das richtige System gewählt haben (S. 6). Ein nicht richtig eingesteckter SCART- oder Antennenstecker ist oft die Ursache von Bild- oder Tonstörungen (es kommt vor, daß die Stecker etwas herausrutschen, wenn das Fernsehgerät versetzt oder verdreht wird). Überprüfen Sie alle Verbindungen.
Schwarzes oder weißes Bild nach Anschluß von anderen Geräten	Videokassetten müssen mit dem System abgespielt werden, mit dem Sie aufgenommen wurden (PAL, SECAM, NTSC). Das System ist erkenntlich am Videorecorder.
Kein Ton	Falls einige Sender zwar ein Bild zeigen, aber keinen Ton senden, verfügen Sie nicht über das richtige Fernsehsystem. Ändern Sie es in der Einstellung System (S. 6).
Videotext	Werden einige Zeichen nicht korrekt angezeigt ? Stellen Sie sicher, dass die Einstellung für Land korrekt ist (S. 5).
Bereitschaftsposition	Bleibt das Fernsehgerät nach dem Einschalten in Bereitschaft und Sperre erscheint, sobald Sie die Tasten des Fernsehgerätes betätigen, so ist Kindersicherung aktiviert (S. 8).Wenn das Fernsehgerät innerhalb von 10 Minuten kein Antennensignal empfängt, schaltet es automatisch auf Bereitschaft. Im Standby-Mode verbraucht Ihr Fernsehgerät weniger als 5 Watt (der genaue Wert ist abhängig vom Modell). Als Beitrag zum Umweltschutz schalten Sie das Gerät bitte mit dem Netzschalter vollständig ab.
Das Gerät reagiert nicht auf Tastendruck	Das computergestützte Bediensystem kann wie bei einem PC-"abgestürzt" sein. Das Bediensystem wird neu gestartet indem Sie das Gerät mit dem Netzschalter aus- und wieder einschalten.
Immer noch kein Erfolg?	Versuchen Sie nie bei einem Defekt den Schaden selbst zu beheben, sondern setzen Sie sich mit Ihrem Kundendienst in Verbindung.
Reinigung des Fernsehgerätes	Bildschirm und Gehäuse dürfen nur mit einem sauberen, weichen und fusselreifen Tuch gereinigt werden. Kein Produkt auf Alkohol- oder Lösungsmittelbasis verwenden.

Introduzione

La ringraziamo per aver acquistato questo televisore. Il presente manuale è stato concepito per aiutarla ad installare e utilizzare il suo televisore. Le consigliamo vivamente di leggerlo fino in fondo. Ci auguriamo che la nostra tecnologia la soddisfi pienamente.

Dichiarazione di conformità

Si dichiara che l'apparecchio televisori a colori (vedere indicazioni sull'etichetta nel retro della televisione) risponde alle prescrizioni dell'art.2 comma 1 del D.M. 28 Agosto 1995 n. 548.

Fatto a Dreux, il Gennaio 2005

P. E.G.P. I, rue de Réveillon
28104 Dreux France

Nota: Specifiche e informazioni soggette a variazioni senza preavviso.

Sommario

Predisposizione

Installazione del televisore	2
I tasti del televisore	2
Informazioni di sicurezza	3
I tasti del telecomando	4
Installazione rapida	5
Riordino dei programmi	5
Altre regolazioni del menù Installazione	5
Sintonia	6

Funzionamento

Regolazioni dell'immagine	7
Funzione sveglia	8
Blocco tasti del televisore	8
Televideo	9

Periferiche

Collegamento ad apparecchi periferici	10
Videoregistratore	10
Altri apparecchi	10
Collegamenti laterali	10
Selezione degli apparecchi collegati	10

Informazioni pratiche

Glossario	11
Informazioni di sicurezza: campi elettrici, magnetici ed elettromagnetici ("EMF")	11
Consigli	12



Direttive per il riciclaggio

L'imballo di questo prodotto è prodotto con materiale riciclato. In applicazione delle locali normative.



Disposizioni per il tuo vecchio prodotto.

Il tuo prodotto è sviluppato e realizzato con materiale di alta qualità e componenti che possono essere riciclati e riutilizzati.

Quando si trova il logo del bidone con impresso il simbolo X significa che il prodotto è conforme alle Direttive Europee 2002/96/EC. Sei invitato ad informarti riguardo la raccolta differenziata inerente a prodotti elettrici. Sei invitato anche ad agire secondo le regole locali evitando di gettare il tuo vecchio prodotto nei normali raccoglitori di rifiuti domestici. Se si osservano correttamente tutte le disposizioni riguardo lo smaltimento del tuo vecchio prodotto aiuterai a salvaguardare l'ambiente.

Installazione del televisore

1 Posizionamento del televisore

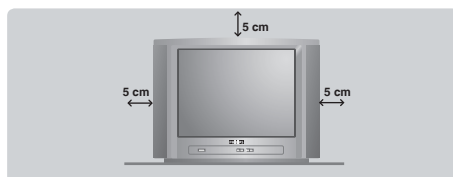

Mettere il televisore su una superficie solida e stabile, lasciando uno spazio di almeno 5 cm attorno all'apparecchio. Per evitare situazioni pericolose, non posare nulla sul televisore, e soprattutto nè oggetti coprenti (centrini), o contenenti sostanze liquide (vaso) o irradianti calore (lampada). Verificare inoltre che il televisore non venga esposto ad eventuali schizzi d'acqua.

2 Collegamenti

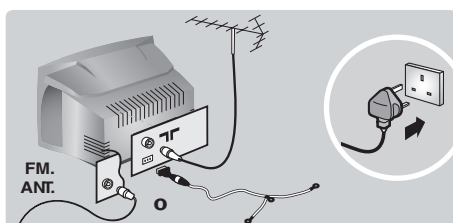

- Introdurre il connettore dell'antenna nella presa  situata dietro al televisore.
- Per le versioni con radio: introdurre la scheda antenna nella presa FM ANT con l'adattatore in dotazione.
Con le antenne interne, la ricezione in alcune condizioni può essere difficile. Si può migliorarla facendo girare l'antenna. Se la ricezione rimane mediocre, occorre utilizzare un'antenna esterna.
- Inserire la spina principale nella presa murale (220-240 V / 50 Hz).

I tasti del televisore

Il televisore dispone di 5 tasti, situati sulla parte frontale o in alto, a seconda del modello.

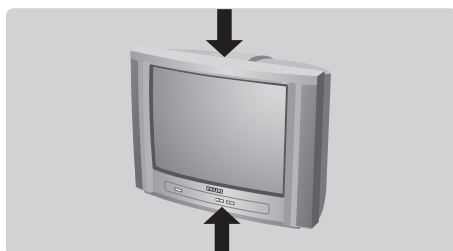

2

3 Telecomando

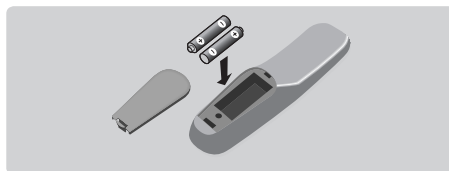

Inserire le due pile di tipo R6 (fornite) facendo attenzione alla polarità. Verificare che il selettore di modo sia sulla posizione TV.

Per la protezione dell'ambiente, le pile fornite con l'apparecchio non contengono mercurio nè nichel-cadmio. Si prega di non gettare le pile usate ma di utilizzare i mezzi di riciclaggio messi a vostra disposizione (consultate il vostro rivenditore). In caso di sostituzione, utilizzare delle pile dello stesso tipo.



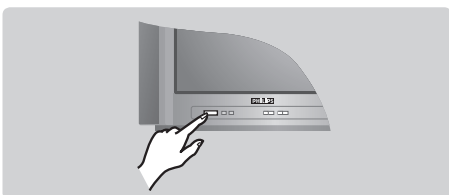





4 Accensione



Per accendere il televisore, premere l'interruttore di accensione e spegnimento. Una spia rossa si accende e lo schermo si illumina. Vedere direttamente il capitolo Installazione rapida, pagina 5.

Se il televisore rimane in stato di attesa, premere il tasto **P**  del telecomando.

Quando usate il telecomando, la spia lampeggia.

I tasti VOLUME - + ( ) servono a regolare il suono. I tasti PROGRAM - + ( ) servono a cercare i programmi desiderati. Per accedere ai menu, premere contemporaneamente i tasti  - e  +. I tasti PROGRAM - + possono venir usati anche per selezionare una regolazione, e i tasti -  + per eseguire tale regolazione. Per uscire dai menu, premere contemporaneamente i tasti  - e  +.

*Nota: se la funzione **Blocco Tasti** è attivata, questi tasti non possono venir utilizzati (vedi pagina 8).*

Informazioni di sicurezza

- Collegare il televisore a una presa da 220V – 240V CA, 50 Hz.
- Scollegare l'alimentatore principale nei seguenti casi:
 - la spia rossa sotto lo schermo TV lampeggia ininterrottamente;
 - sullo schermo appare una linea bianca luminosa;
 - è in corso un temporale;
 - l'apparecchio viene lasciato incustodito a lungo.
- Per la pulizia dello schermo non utilizzare prodotti abrasivi ma una pelle di daino leggermente inumidita o un panno morbido.
- Sull'apparecchio o nelle vicinanze non devono essere lasciate fiamme libere, ad esempio candele accese.
- Non posizionare l'apparecchio TV alla luce diretta del sole o in corrispondenza di fonti di calore.
- Per evitare surriscaldamenti non coprire né ostruire il TV.
- Lasciare almeno 5 cm di spazio attorno ad ogni lato dell'apparecchio TV per consentire un'adeguata ventilazione.
- Evitare di collocare l'apparecchio in luoghi (es., vicino alle finestre) dove potrebbe essere esposto a pioggia o acqua.
- Uso delle batterie **ATTENZIONE** – Per evitare trafilamenti dalle batterie, che potrebbero provocare lesioni personali, danni a cose o all'apparecchio stesso:
 - Installare correttamente tutte le batterie, con + e – allineati come indicato
 - Non utilizzare tipi di batterie diverse (vecchie e nuove o al carbonio e alcaline etc.)
 - Togliere le batterie se l'apparecchio non viene utilizzato per molto tempo.
- L'apparecchio non deve essere esposto a gocciolamento e spruzzi e non devono essere posti su di esso oggetti contenenti acqua, ad esempio vasi.

Consigli utili

- Non lasciare l'apparecchio in modalità standby per un periodo di tempo prolungato. Spegnerlo l'apparecchio per consentirne la smagnetizzazione, il che garantisce una migliore qualità delle immagini.
- Non spostare o muovere l'apparecchio quando è acceso, per evitare che i colori a video appaiano poco uniformi.
- Non tentare di riparare da soli un apparecchio TV difettoso ma rivolgersi sempre a personale tecnico qualificato.

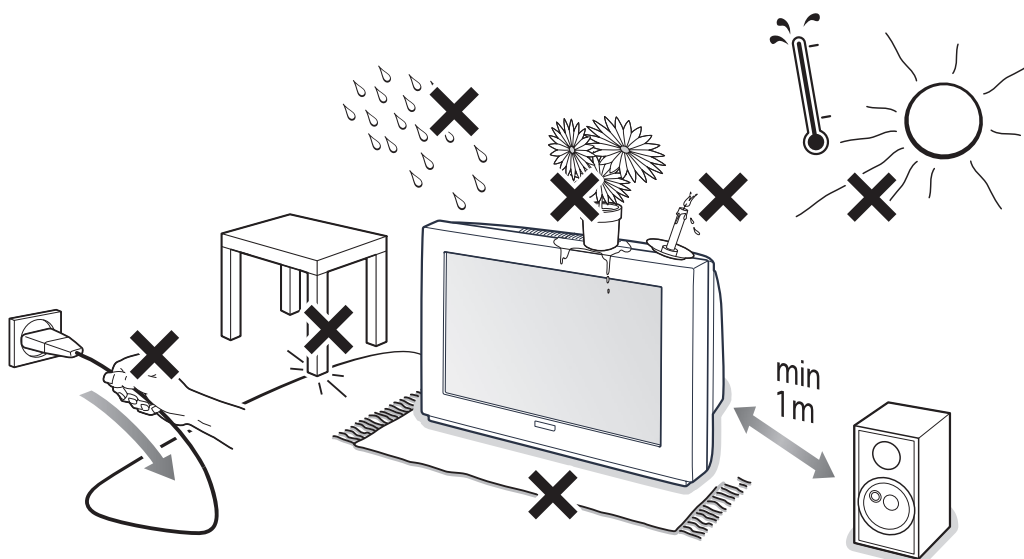

I tasti del telecomando

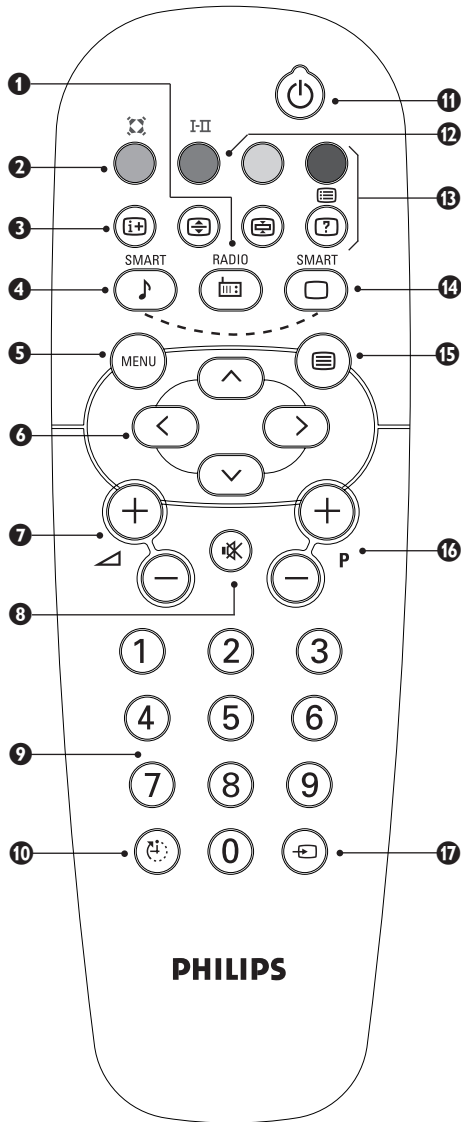

- 1 Modo radio / tv**
Per commutare il televisore in modo radio o tv (per le versioni attrezzate di radio).
- 2 Suono surround** *(disponibile solo su alcune versioni)*
Per attivare / disattivare l'effetto espansione dell'audio. In stereo, gli altoparlanti sembrano avere uno spazialità maggiore. Per le versioni dotate del Virtual Dolby Surround*, otterrete gli effetti sonori speciali dalle casse posteriori del Dolby Surround Pro Logic. In mono, si ottiene un effetto spaziale pseudo-stereo.
- 3 Inform. schermo / n° permanente**
Per visualizzare / eliminare il numero di programma, il nome (all'occorrenza), l'ora, il modo suono, e il tempo restante per lo spegnimento. Premere per 5 secondi per attivare la visualizzazione permanente del numero.
- 4 Pre-regolazione dell'audio**
Permette di accedere ad una serie di regolazioni preventive: **Voce, Musica, Teatro** e ritorno a **Personale**.
- 5 Menù**
Per richiamare i menù o uscire dagli stessi.
- 6 Cursore / Formato**
Questi 4 tasti permettono di navigare nei menù. I tasti permettono di ingrandire o di comprimere l'immagine verticalmente.
- 7 Volume**
Per regolare il livello sonoro.
- 8 Interruzione suono**
Per eliminare o ripristinare l'audio.
- 9 Tasti numerici**
Accesso diretto ai programmi.
Per un programma a 2 cifre, occorre aggiungere la seconda cifra prima che scompare il trattino.
- 10 Timer spegnimento**
Per selezionare un lasso di tempo prima di passare automaticamente allo stato di attesa (da 0 a 180 minuti).
- 11 Stato di attesa**
Per mettere in stato di attesa il televisore. Per accenderlo, premere su **P** da a ().
- 12 Modo suono**
Permette di passare da **Stereo** a **Mono** o, per le trasmissioni bilingui, di scegliere tra **Dual-I** o **Dual-II**. Per i televisori dotati di sistema di ricezione Nicam, a seconda della trasmissione, potete passare in maniera forzata dall'audio **Nicam Stereo** in **Mono** o scegliere tra **Nicam Dual-I**, **Nicam Dual-II** e **Mono**.
La spia Mono è rossa quando c'è una posizione forzata.
- 13 Tasti televideo (p. 9)**
- 14 Pre-regolazione dell'immagine**
Permette di accedere ad una serie di preregolazioni: **Arricchita, Naturale, Tenue, Multimedia** e ritorno a **Personale**.
- 15 Attivazione televideo (p. 9)**
- 16 Selezione dei programmi**
Per selezionare il programma precedente o superiore. Il numero, (il nome) e il modo suono vengono visualizzati per qualche istante.
Per alcuni programmi appare il titolo della trasmissione in basso sullo schermo.
- 17 Selezione prese EXT**
Premere più volte per selezionare EXT e AV.

Installazione rapida

Quando accendete il televisore per la prima volta, sullo schermo appare un menu. Tale menu vi invita a scegliere la nazione e la lingua dei menu:

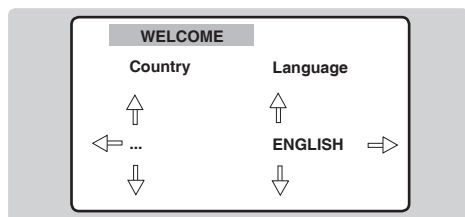

Se il menu non appare, per farlo apparire mantenete premuti per 5 secondi i tasti - e + del televisore.

- 1 Utilizzate i tasti del telecomando per scegliere la vostra Nazione, quindi confermare con .

Se il vostro Paese non appare nella lista, selezionare la scelta "...".

- 2 Selezionate quindi la vostra lingua con i tasti e quindi confermate con .
- 3 La ricerca inizia automaticamente. Al termine, il menu **INSTALLAZIONE** appare automaticamente. Se i programmi trovati non sono stati numerati correttamente, utilizzare il menu **Riordino** per rinumerarli. Se non è stata trovata alcuna immagine, consultare il punto "Consigli" (p. 12).
- 4 Se si desidera uscire dai menu, premere più volte .

Riordino dei programmi

Questo menu permette di cambiare la numerazione dei programmi.

- 1 Premere il tasto . Il **MENU PRINCIPALE** viene visualizzato sullo schermo.



- 2 Evidenziare **INSTALLATION** e premere il tasto freccia a destra.
- 3 Evidenziare **SORT** e premere il tasto freccia a destra.
- 4 Selezionare il programma che si desidera spostare con i tasti e premere .
- 5 Utilizzare successivamente i tasti per scegliere il nuovo numero e confermare con .
- 6 Ripetere dall'inizio le fasi 3 e 4 per tante volte quanti sono i programmi da rinumerare.
- 7 Per uscire dai menu, premere più volte .

Altre regolazioni del menù Installazione

- 1 Evidenziare **INSTALLATION** e premere il tasto freccia a destra. Vengono visualizzate le seguenti voci:
 - **Lingua** : per modificare la lingua di visualizzazione dei menù .
 - **Nazione** : per scegliere il vostro Paese. Questa regolazione interviene nella ricerca, nel riordino automatico dei programmi e nella visualizzazione del televideo. Se il vostro Paese non appare nella lista, selezionate la scelta "...".
 - **Mem. Auto** : per lanciare una ricerca automatica di tutti i programmi disponibili nella vostra regione. Al termine, il menu **INSTALLAZIONE** appare automaticamente. Se i programmi trovati non sono stati numerati correttamente, utilizzare il menu **Riordino** per rinumerarli. Se non è stata trovata alcuna immagine, consultare il punto "Consigli" (p. 12).
 - Se si desidera uscire dai menu, premere più volte .

Sintonia

Questo menu permette di memorizzare i programmi uno ad uno o di aggiungere un programma alla lista esistente.

- 1 Premere il tasto **MENU** per visualizzare il menu principale.
- 2 Evidenziare **INSTALLAZIONE** e premere il tasto freccia a destra.
- 3 Evidenziare **MANUAL STORE** e premere il tasto freccia a destra.

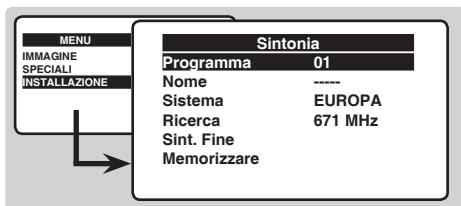

- **Sistema:** selezionare **Europa** (rilevamento automatico*) o a seconda delle versioni **Europa Occidentale** (norma BG), **Europa Orientale** (norma DK), **Regno Unito** (norma I) o **Francia** (norma LL').
* *Tranne per la Francia (norma LL'), è obbligatorio selezionare la scelta **Francia**.*
- **Ricerca:** premere $\langle \rangle$. La ricerca inizia. Non appena viene trovato un programma, lo scorrimento si interrompe. Andare alla fase successiva. Se si conosce la frequenza del programma desiderato, comporre direttamente il suo numero con i tasti da $\langle 0 \rangle$ a $\langle 9 \rangle$.
Se non è stata trovata alcuna immagine, consultare il punto "Consigli" (p. 12).
- **Sintonia fine:** se la ricezione non è soddisfacente, regolare con i tasti $\langle \rangle$.
- **Programma:** immettere il numero desiderato con i tasti $\langle \rangle$ o da $\langle 0 \rangle$ a $\langle 9 \rangle$.
- **Nome:** utilizzare i tasti $\langle \rangle$ per spostarsi nella zona di visualizzazione del nome (5 caratteri) ed i tasti $\langle \updownarrow \rangle$ per scegliere i caratteri. Quando il nome viene inserito, utilizzare il tasto $\langle \rangle$ per uscire.
- **Memorizzare:** premere $\langle \rangle$. Il programma è memorizzato.
- Ripetere le fasi da **2** a **7** per tante volte quanti sono i programmi da memorizzare.
- Per uscire dai menu, premere più volte $\langle \text{MENU} \rangle$.

Regolazioni dell'immagine

- 1 Dal **MAIN MENU** evidenziare **PICTURE** e premere il tasto freccia a destra.

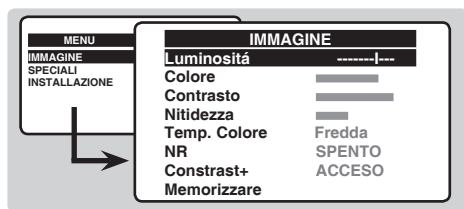

- 2 Utilizzare i tasti \uparrow \downarrow per selezionare una regolazione ed i tasti \leftarrow \rightarrow per regolare.
- 3 Una volta effettuate le regolazioni, selezionare la scelta **Memorizzare** e premere \rightarrow per salvarle.
- 4 Per uscire dai menu, premere più volte MENU .

Descrizione delle regolazioni:

- **Luminosità:** agisce sulla luminosità dell'immagine.
- **Colore:** agisce sull'intensità del colore.
- **Contrasto:** agisce sulla differenza tra i toni chiari e quelli scuri.
- **Definizione:** agisce sulla nitidezza dell'immagine.
- **Temp. Colore:** agisce sulla tonalità dei colori: **Fredda** (più blu), **Normale** (intermedia) o **Calda** (più rossa).
- **Riduz. Rumore:** attenua il rumore dell'immagine (effetto neve) in caso di difficoltà di ricezione.
- **Contrasto +:** regolazione automatica del contrasto dell'immagine che riporta in modo permanente la parte più scura dell'immagine al nero.
- **Memorizzare:** per memorizzare le regolazioni dell'immagine.

Funzione sveglia

Questo menu permette di utilizzare il televisore come una sveglia.

- 1 Dal **MAIN MENU** evidenziare **FEATURES** e premere il tasto freccia a destra.
- 2 Evidenziare **TIMER** e premere il tasto freccia a destra.

Vengono visualizzate le seguenti voci:

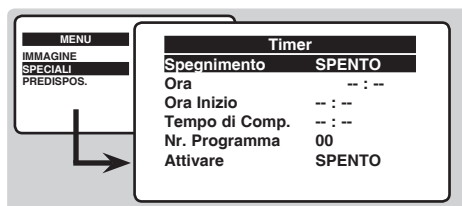

- 3 **Spegnimento:** Seleziona un arco di tempo per spegnere il TV automaticamente.
- 4 **Ora:** inserire l'ora attuale.
- 5 **Ora Inizio:** inserire l'ora di inizio.
- 6 **Tempo di completamento:** inserire l'ora di messa in stato di attesa.
- 7 **Nr. Pr.:** inserire il numero del programma desiderato per la sveglia.
- 8 **Attivare:** è possibile regolare:
 - **Una volta** per un'unica sveglia,
 - **Giornaliero** per tutti i giorni,
 - **Spegnimento** per annullare.
- 9 Premere  per mettere il televisore in stato di attesa. Esso si accenderà automaticamente all'ora programmata. Se si lascia il televisore acceso, cambierà programma unicamente all'ora indicata (e si metterà in stato di attesa al **Tempo di Completamento**).

Blocco tasti del televisore

Questo menu permette di impedire l'utilizzo del televisore.

- 1 Dal **MAIN MENU** evidenziare **FEATURES** e premere il tasto freccia a destra.
- 2 Evidenziare **CHILDLOCK** e premere il tasto freccia a destra.



- 3 È necessario inserire il codice segreto di accesso. La prima volta, digitare il codice 0711. Il menu appare.

- 4 La prossima volta che si accende il TV occorre immettere il codice di accesso segreto per accedere ai programmi.
- 5 Per annullare: posizionare **Blocco Sicurezza Bambini** su **SPENTO**.
- 6 Per cambiare il codice, selezionare **Nuovo Codice** ed inserire un nuovo codice a 4 cifre. Confermare digitandolo una seconda volta. *Qualora si dimentichi il codice segreto, inserire il codice universale 0711.*
- 7 Per uscire dai menu, premere più volte .

Teletexto

Il teletexto è un sistema d'informazioni, trasmesso da alcune emittenti, che si consulta come un giornale. Consente inoltre di accedere ai sottotitoli per non udenti o per le persone che non conoscono bene la lingua della trasmissione (reti via cavo, canali via satellite,...).

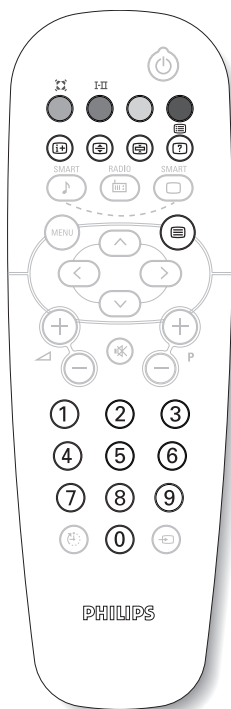

Premere su:

Avrete :



Attivazione teletexto

Permette di attivare il teletexto, di passare in modo sovrapposizione su immagine TV e di uscire. Il sommario appare con la lista delle rubriche alle quali potete accedere. Per ogni rubrica viene indicato un numero di pagina a 3 cifre. Se il canale selezionato non trasmette il teletexto, apparirà l'indicazione 100 e lo schermo rimarrà nero (in questo caso, uscire dal teletexto e scegliere un altro canale).



Selezione di una pagina

Comporre il numero della pagina desiderata con i tasti da 0 a 9 o P+. Esempio: pagina 120, digitare 1 2 0. Il numero viene visualizzato in alto a sinistra, il contapagina inizia la ricerca, la pagina viene visualizzata. Per consultare un'altra pagina, ripetere l'operazione. Se il contapagina continua la ricerca, la pagina richiesta non è trasmessa. Scegliete un altro numero.



Accesso diretto alle rubriche

In fondo allo schermo vengono visualizzate delle zone colorate. I 4 tasti colorati servono ad accedere alle rubriche o alle pagine corrispondenti. Le zone colorate lampeggiano quando la rubrica o la pagina non è disponibile.



Sommario

Per tornare al sommario (generalmente a pagina 100)



Ingrandimento di una pagina

Per visualizzare la parte superiore, la parte inferiore, e ritornare alle dimensioni normali.



Arresto dell'alternanza delle sotto-pagine

Alcune pagine contengono delle sotto-pagine che si succedono automaticamente. Questo tasto permette di arrestare o riprendere l'alternanza delle sotto-pagine. In alto a sinistra appare l'indicazione



Informazioni nascoste

Per fare apparire o scomparire le informazioni nascoste (soluzioni di giochi).

Collegamento ad apparecchi periferici

Videoregistratore

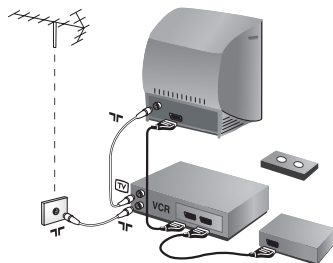

Eeguire i collegamenti necessari. Utilizzare un cordone di collegamento (presa scart) di tipo europeo di buona qualità. Se il vostro videoregistratore non ha una presa scart, l'unico collegamento possibile rimane quello per mezzo dell'antenna. Bisognerà quindi cercare il segnale di prova del vostro videoregistratore e attribuirgli il numero di programma 0 (vedi capitolo "memorizzazione manuale" a pag. 6). Per far apparire l'immagine del videoregistratore, premere 0.

Videoregistratore con decodificatore

Collegare il decodificatore alla seconda presa scart del videoregistratore. Potrete così registrare le trasmissioni criptate.

Altri apparecchi

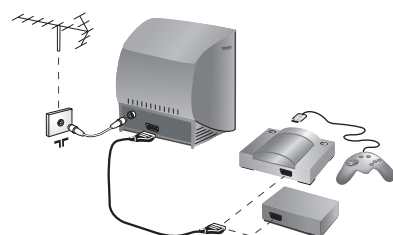

Ricevitore via satellite, decodificatore, CDV, giochi, ecc. Eeguire i collegamenti di cui a lato.

Collegamenti anteriori (disponibile solo su determinate versioni)

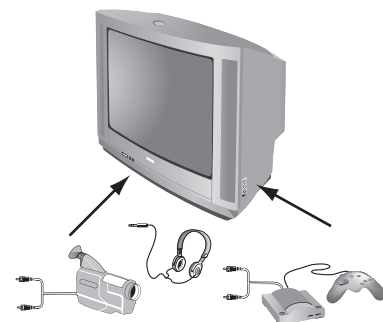

A seconda delle versioni, le prese sono situate anteriormente (talvolta sotto uno sportellino) o sul lato destro del televisore.

Eeguire i collegamenti di cui a lato.

Con il tasto EXT, selezionare EXT (e AV).

Cuffie

A cuffie collegate, viene eliminato l'audio del televisore. I tasti - ▲ + permettono di regolare il volume.

L'impedenza delle cuffie deve essere compresa tra 32 e 600 ohm.

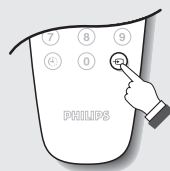

Selezione degli apparecchi collegati

Premere il tasto EXT per selezionare EXT (e AV) per i collegamenti laterali. Alcuni apparecchi (decodificatore, videoregistratore) realizzano la commutazione da soli.

Glossario

Segnali RGB:

Sono 3 segnali video Rosso, Verde e Blu, che guidano direttamente i 3 emettitori rosso, verde e blu del tubo catodico.

Suono NICAM:

Procedimento che consente di trasmettere il suono mediante sistema digitale.

Sistema:

L'immagine televisiva non è trasmessa allo stesso modo da tutti i paesi. Esistono vari standard: BG, DK, I, e L L'. La regolazione **Sistema** (pag. 6) serve a selezionare questi standard.

Da non confondere con i sistemi di codificazione dei colori PAL o SECAM: Il Pal è utilizzato nella maggior parte dei Paesi Europei, il Secam in Francia, in Russia e nella gran parte dei paesi d'Africa. Gli Stati Uniti e il Giappone utilizzano un sistema diverso, chiamato NTSC.

Informazioni di sicurezza: campi elettrici, magnetici ed elettromagnetici ("EMF")

1. Philips Royal Electronics produce e commercializza numerosi prodotti destinati al mercato dei consumatori: tali prodotti, come tutte le apparecchiature elettroniche, in genere possono emettere e ricevere segnali elettromagnetici.
2. Uno dei basilari principi aziendali di Philips consiste nell'adottare per i suoi prodotti tutte le misure di salute e sicurezza possibili, nel rispetto di tutti i requisiti di legge applicabili e nell'adeguamento completo agli standard EMF applicabili al momento della produzione delle apparecchiature.
3. Philips è impegnata a progettare, produrre e commercializzare prodotti privi di effetti avversi sulla salute.
4. Philips conferma che i suoi prodotti, se utilizzati correttamente per l'uso previsto, sono sicuri in base alle attuali conoscenze scientifiche.
5. Philips svolge un ruolo attivo nello sviluppo degli standard EMF e di sicurezza internazionali, ed è in grado di anticipare ulteriormente gli sviluppi della standardizzazione per una tempestiva integrazione nei suoi prodotti.

Consigli

Immagine scadente	La vicinanza di montagne o di edifici molto alti può essere all'origine di immagini sdoppiate, di presenza di eco o di ombre. In questo caso, cercare di regolare manualmente l'immagine: vedi "sintonia fine" (pag. 6) oppure modificare l'orientamento dell'antenna esterna. La vostra antenna è atta a ricevere delle trasmissioni in questa frequenza (banda UHF o VHF)? Se l'immagine è disturbata (immagine con effetto neve), porre la regolazione NR del menu Immagine su Accesso (p. 7).
Assenza di immagine	La presa dell'antenna è collegata correttamente? Avete selezionato il sistema giusto? (pag. 6). Se mal inserite, la presa scart e la presa dell'antenna sono spesso all'origine di problemi legati all'immagine e al suono (a volte, se il televisore viene rimosso o girato, le prese possono fuoriuscire dalla presa murale). Verificare le altre connessioni.
L'apparecchio periferico dà un'immagine in bianco e nero	Per leggere una videocassetta, verificare che sia stata registrata con lo stesso standard (PAL, SECAM, NTSC) del videoregistratore.
Assenza di suono	Se un canale TV ha l'immagine ma non l'audio, significa che non avete selezionato il sistema TV adeguato. Modificare la regolazione del Sistema (pag. 6).
Televideo	Alcuni caratteri non sono visualizzati correttamente? Verificare che la regolazione del Paese sia posizionata in modo corretto (p. 5).
Stato di attesa	Una volta acceso, il televisore resta in posizione di attesa. Bloccato appare sullo schermo quando si cerca di utilizzare i tasti del televisore. Questo significa che la funzione Blocco è attiva (pag. 8). Se il televisore non riceve alcun segnale per 10 minuti, esso passa automaticamente in stato di attesa. In modalità stand-by il vostro TV consuma meno di 5W (dipende dal modello). Per ridurre ulteriormente consumi si consiglia di spegnere il TV completamente. (da interruttore).
Non si ottiene nessun risultato?	Se il vostro televisore è guasto, non cercate di ripararlo da soli: rivolgetevi al servizio assistenza.
Pulizia del televisore	Per pulire lo schermo e la cassa del televisore utilizzare esclusivamente un panno pulito, morbido e che non faccia peli. Non utilizzare prodotti a base di alcool o di solventi.



Εισαγωγή

Σας ευχαριστούμε για την αγορά αυτής της τηλεόρασης.

Σας συνιστούμε να διαβάσετε προσεκτικά τις οδηγίες που ακολουθούν για να καταλάβετε καλύτερα τις δυνατότητες που σας προσφέρει η τηλεόρασή σας.

Σημείωση: Οι προδιαγραφές και πληροφορίες υπόκεινται σε αλλαγές χωρίς προειδοποίηση.

Περιεχόμενα

Εγκατάσταση

Εγκατάσταση της τηλεόρασης	2
Πλήκτρα της τηλεόρασης	2
Πληροφορίες Ασφαλείας	3
Τα πλήκτρα του τηλεχειριστηρίου	4
Γρήγορη εγκατάσταση	5
Ταξινόμηση προγραμμάτων	5
Άλλες ρυθμίσεις του μενού Εγκατάσταση	5
Χειροκίνητη αναζήτηση	6

Λειτουργία

Ρυθμίσεις εικόνας	7
Λειτουργία αφύπνισης	8
Κλειδωμα της τηλεόρασης	8
Teletext	9

Σύνδεση περιφερειακών

Σύνδεση περιφερειακών συσκευών	10
Βίντεο με Αποκωδικοποιητή	10
Δορυφορικός δέκτης, αποκωδικοποιητής, CDV, παιχνίδια κλπ.	10
Ακουστικά	10

Πρακτικές συμβουλές

Λεξιλόγιο	11
Οδηγίες Ασφάλειας: Ηλεκτρικά, Μαγνητικά και Ηλεκτρομαγνητικά Πεδία ("H/M Πεδία")	11
Συμβουλές	12



Οδηγία για την ανακύκλωση

Η συσκευασία αυτού του προϊόντος προορίζεται για ανακύκλωση.

Επικοινωνήστε με τις τοπικές αρχές για τη σωστή διάθεση.

Διάθεση των παλαιών σας συσκευών

Η συσκευή σας είναι κατασκευασμένη από υλικά ανακυκλώσιμα.

Όταν βλέπετε αυτό το σήμα σε ένα προϊόν σημαίνει ότι αυτό καλύπτεται Από την Ευρωπαϊκή οδηγία 2002/96/EC. Πληροφορηθείτε σχετικά με το τοπικό σύστημα αποκομιδής ηλεκτρικών-ηλεκτρονικών προϊόντων.

Παρακαλούμε ακολουθείτε τους τοπικούς κανόνες αποκομιδής παλαιών συσκευών και μην πετάτε της συσκευές σας μαζί με τα απλά σκουπίδια του νοικοκυριού.

Αυτό θα βοηθήσει στο να αποφευχθούν αρνητικές επιπτώσεις στο περιβάλλον και στην ανθρώπινη υγεία.



Εγκατάσταση της τηλεόρασης

1 Σοποθέτηση της τηλεόρασης

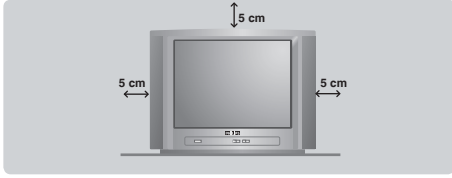

Σοποθετήστε την τηλεόρασή σας πάνω σε σταθερή και γερή επιφάνεια, αφήνοντας ελεύθερο χώρο τουλάχιστον 5 εκατοστών γύρω από τη συσκευή. Για να αποφευχθεί κάθε κίνδυνος, μη βάζετε πάνω στην τηλεόραση καλύμματα (πετσετάκια), αντικείμενα με νερό (βάζα), ούτε αντικείμενα που εκπέμπουν θερμότητα (φωτιστικά). Επίσης η τηλεόραση πρέπει να προφυλάσσεται από το νερό.

2 Συνδέσεις

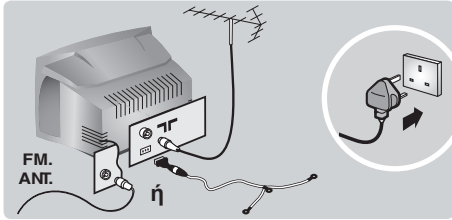

- Σοποθετήστε το βύσμα της κεραίας στην υποδοχή **FM ANT.** που βρίσκεται στο πίσω μέρος της συσκευής.
- Για τις εκδόσεις που είναι εξοπλισμένες με ραδιόφωνο: εισάγετε το φιος της κεραίας του ραδιοφώνου στην πρίζα FM ANT με τον παρεχόμενο μετατροπέα (αντάπτορ).
Με τις εσωτερικές κεραίες, η λήψη μπορεί σε ορισμένες περιπτώσεις να είναι δύσκολη. Μπορείτε να τη βελτιώσετε γυρίζοντας την κεραία. Αν η λήψη παραμένει μέτρια, πρέπει να χρησιμοποιήσετε μία εξωτερική κεραία.
- Συνδέστε το καλώδιο του ρεύματος στην πρίζα του τοίχου (220-240 V / 50 Hz).

Πλήκτρα της τηλεόρασης

Η τηλεόραση διαθέτει 5 πλήκτρα που, ανάλογα με το μοντέλο, βρίσκονται στο εμπρός ή επάνω μέρος του πλαισίου της.

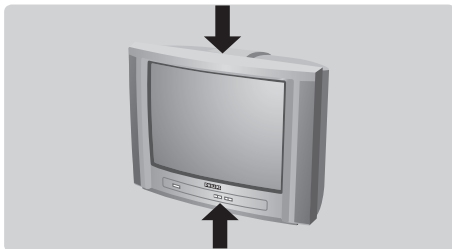

2

3 Σηλεχειριστήριο

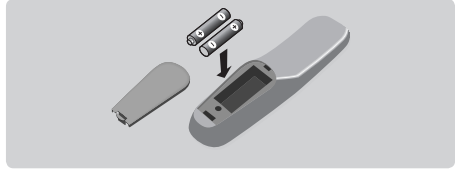

Σοποθετήστε τις 2 μπαταρίες τύπου R6, που υπάρχουν στη συσκευασία, προσέχοντας την πολικότητα. Ελέγξτε αν ο επιλογέας λειτουργίας βρίσκεται πράγματι στη θέση TV.
Οι μπαταρίες που υπάρχουν στη συσκευασία δεν περιέχουν υδράργυρο ούτε καδμιούχο νικέλιο για λόγους προστασίας του περιβάλλοντος. Λην πετάτε τις χρησιμοποιημένες μπαταρίες οπουδήποτε, αλλά χρησιμοποιήστε τα διαθέσιμα μέσα ανακύκλωσης (ενημερωθείτε από το κατάστημα που την αγοράσατε). Σε περίπτωση αλλαγής χρησιμοποιήστε μπαταρίες ίδιου τύπου.

4 Λειτουργία



Για να ανάψετε την τηλεόραση, πιάστε το κουμπί λειτουργίας/διακοπής (ON/OFF). Σότε ανάβει μια κόκκινη λυχνία και φωτίζεται η οθόνη. Διαβάστε αμέσως το κεφάλαιο Γρήγορη εγκατάσταση στην επόμενη σελίδα. Αν η τηλεόραση βρίσκεται σε κατάσταση αναμονής, πιάστε το πλήκτρο **P ⊕** του τηλεχειριστηρίου. Η λυχνία αναβοσβήνει όταν χρησιμοποιείτε το τηλεχειριστήριο.

Σα πλήκτρα VOLUME - + (- \blacktriangleleft +) σας επιτρέπουν να ρυθμίζετε την ένταση του ήχου. Σα πλήκτρα PROGRAM - + (- **P** + ή - +) σας επιτρέπουν να επιλέγετε τα προγράμματα. Για να έχετε πρόσβαση στα μενού, κρατήστε πατημένα τα 2 πλήκτρα \blacktriangleleft - και \blacktriangleleft +. Σαυτόπιν, τα πλήκτρα - P + σας επιτρέπουν να επιλέξετε τη ρύθμιση, ενώ τα πλήκτρα - \blacktriangleleft + να πραγματοποιήσετε τη ρύθμιση αυτή. Για να βγείτε από τα μενού, κρατήστε πατημένα τα 2 πλήκτρα " - και \blacktriangleleft +.
Σημείωση: όταν είναι ενεργοποιημένη η λειτουργία **ΛΛΕΙΔΩΛΑ**, τα πλήκτρα είναι απενεργοποιημένα (σελ. 8).

Πληροφορίες Ασφαλείας

- Συνδέστε την τηλεόραση σε μία πρίζα παροχής εναλλασσόμενου ρεύματος 220V – 240V, 50Hz.
- Αποσυνδέστε από ππν ηλεκτρική τροφοδοσία όταν :
 - η κόκκινη λυχνία κάτω από ππν οθόνη της τηλεόρασης αναβοσβήνει συνεχώς.
 - εμφανίζεται μία ψωτεινή λευκή γραμμή κατά μήκος της οθόνης.
 - σε περίπτωση καταιγίδας με κεραυνούς.
 - η συσκευή παραμένει χωρίς επιτήρηση για μεγάλο χρονικό διάστημα.
- Καθαρισμός της οθόνης της τηλεόρασης Μη χρησιμοποιείτε ποτέ διαβρωτικά καθαριστικά προϊόντα.
- χρησιμοποιήστε ένα ελαφρά υγρό κομμάτι από δέρμα chamois ή ένα μαλακό ύφασμα.
- Μην τοποθετείτε πηγές γυμνής ψλόγας όπως τα αναμμένα κεριά, επάνω στην τηλεόρασή κοντά σε αυτή.
- Μην εκθέτετε την τηλεόρασή σας σε άμεση ηλιακή ακτινοβολία ή θερμότητα.
- Μην καλύπτετε την τηλεόραση επειδή μπορεί να προκληθεί υπερθέρμανση.
- Αφήστε απόσταση τουλάχιστον 5 cm γύρω από την τηλεόραση ώστε να αερίζεται επαρκώς.
- Αποψύγεται να τοποθετήσετε τη συσκευή σας σε σημείο όπου ενδέχεται να εκτεθεί σε βροχή ή νερό (π.χ. κοντά στο παράθυρο).
- χρήση της Μπαταρίας ΠΡΟΣΟΧΗ – ώια την αποφυγή διαρροής της μπαταρίας η οποία μπορεί να προκαλέσει σωματιό τραυματισμό, υλική ζημιά, ή βλάβη στη μονάδα:
 - Τοποθετήστε όλες τις μπαταρίες σωστά, με τις ενδείξεις + και – ευθυγραμμισμένες όπως σημειώνεται στη μονάδα.
 - Μην αναμειγνύετε μπαταρίες (παλαιές και νέες ή άνθρακα και αλκαλικές κλπ.).
 - Αφαιρέστε τις μπαταρίες όταν η μονάδα δεν πρόκειται να χρησιμοποιηθεί για μεγάλο χρονικό διάστημα.
- Αυτή η συσκευή δεν πρέπει να εκτίθεται σε χώρους που μπορεί να στάζουν ή να χυθούν υγρά και δεν πρέπει να τοποθετούνται πάνω σω αυτή αντικείμενα με υγρά, όπως π.χ. βάζα.

Ελάχ

- Μην αφήνετε τη συσκευή σε λειτουργία αναμονής για μεγάλο χρονικό διάστημα. Θέστε τη συσκευή εκτός λειτουργίας ώστε να επιτραπεί η απομαγνήτισή της. Η απομαγνητισμένη συσκευή υποστηρίζει καλή ποιότητα εικόνας.
- Μην περιστρέψετε ούτε να μετακινείτε τη συσκευή όταν είναι σε λειτουργία Μπορεί να παρουσιαστεί ανομοιομορφία στο χρώμα σε ορισμένα τμήματα της οθόνης.
- Μην προσπαθήσετε ποτέ να επιδιορθώσετε μόνοι σας μία ελαττωματική τηλεόραση. Να συμβουλευέστε πάντα έμπειρο προσωπικό συντήρησης.

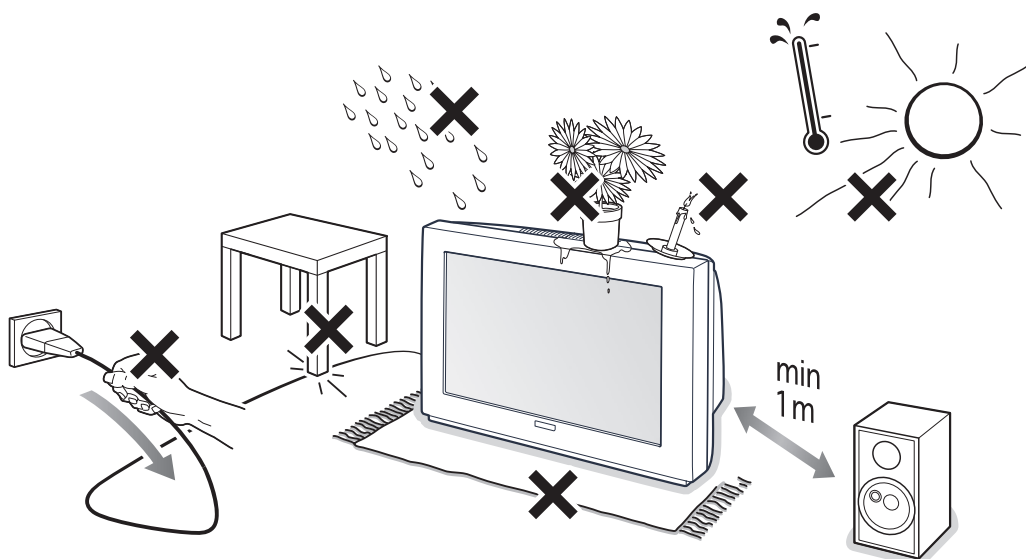

Τα πλήκτρα του τηλεχειριστηρίου

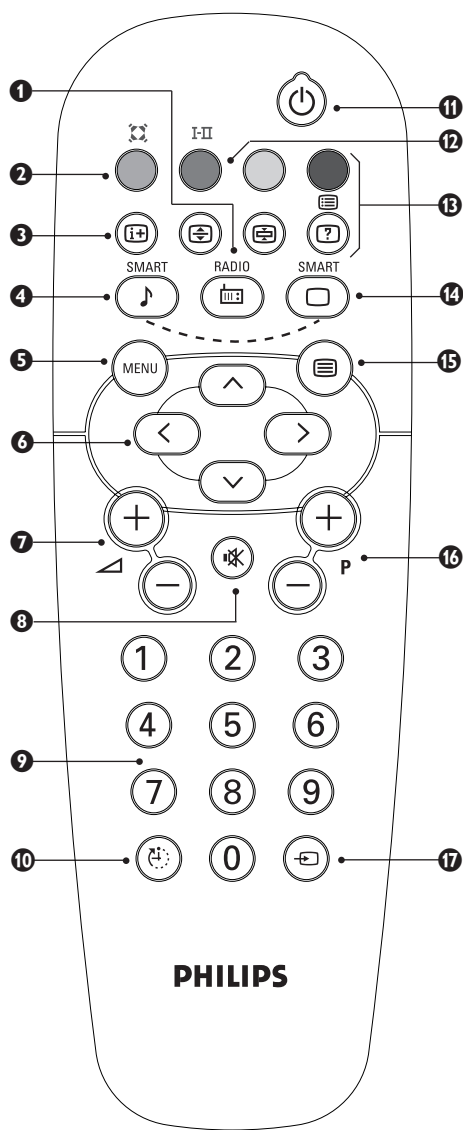

- 1 Λειτουργία ραδιοφώνου / τηλεόρασης**
Για τη μετατροπή της τηλεόρασης σε λειτουργία ραδιοφώνου ή τηλεόρασης (για τις εκδόσεις που είναι εξοπλισμένες με ραδιόφωνο).
- 2 Ηχος surround (διαθέσιμο αποκλειστικά σε ορισμένες εκδόσεις)**
Για την ενεργοποίηση/απενεργοποίηση του αποτελέσματος αύξησης της έντασης του ήχου. Σε stereo, τα ηχεία εμφανίζονται πιο μακριά το ένα από το άλλο. Στις εκδόσεις που διαθέτουν Virtual Dolby Surround *, έχετε τα αποτελέσματα του ήχου Dolby Surround Pro Logic. Σε mono, έχετε ένα ψευδο-στερεοφωνικό αποτέλεσμα.
- 3 Πληροφορίες οθόνης / μόνιμος αριθμός**
Για την εμφάνιση / το σβήσιμο του αριθμού του προγράμματος, του ονόματος (αν υπάρχει), της ώρας, της λειτουργίας ήχου και του εναπομείναντα χρόνου του χρονοδιακόπτη. Πιέστε για 5 δευτερόλεπτα για να ενεργοποιήσετε τη μόνιμη ένδειξη του αριθμού.
- 4 Προ-ρύθμιση του ήχου**
Επιτρέπει την πρόσβαση σε μία σειρά προ-ρυθμίσεων: **ΟΜΙΛΙΑ, Μουσική, Θέατρο** και επιστροφή στο **Προχρηϊόγ**.
- 5 Μενού**
Για την εμφάνιση των μενού ή την έξοδο από αυτά.
- 6 Κέρσορας / Αναλογία**
Αυτά τα 4 πλήκτρα επιτρέπουν την πλοήγηση στα μενού. Τα πλήκτρα \uparrow \downarrow επιτρέπουν τη μεγέθυνση ή τη συμπίεση της εικόνας κάθετα.
- 7 Ένταση ήχου**
Για τη ρύθμιση του επιπέδου του ήχου.
- 8 Προτιμήσεις ήχου:**
Για τη σίγαση ή την επαναφορά του ήχου.
- 9 Αριθμητικά πλήκτρα**
Άμεση πρόσβαση στα προγράμματα. Για ένα πρόγραμμα με 2 ψηφία, πρέπει να προσθέσετε το 2ο ψηφίο πριν εξαφανιστεί η παύλα.
- 10 Χρονοδιακόπτης**
Για την επιλογή ενός χρονικού διαστήματος αυτόματης θέσης σε λειτουργία αναμονής (από 0 έως 180 λεπτά).
- 11 Αναμονή**
Επιτρέπει να θέσετε την τηλεόραση σε λειτουργία αναμονής. Για να την ανοίξετε, πιέστε τα πλήκτρα P \ominus \oplus , \odot , \oplus έως \odot (ή \odot).
- 12 Λειτουργία ήχου (διαθέσιμο αποκλειστικά στις εκδόσεις stereo)**
Επιτρέπει τη μετατροπή των εκπομπών Stereo σε Mono ή για τις δίγλωσσες εκπομπές επιτρέπει την επιλογή μεταξύ Dual I ή Dual II. Για τις τηλεοράσεις που διαθέτουν δυνατότητα λήψης Nicam, μπορείτε, ανάλογα με τις εκπομπές, να μετατρέψετε τον ήχο Nicam Stereo σε Mono ή να επιλέξετε μεταξύ Nicam Dual I, Nicam Dual II και Mono.
Η ένδειξη Mono είναι κόκκινη όταν πρόκειται για μία αναγκαστική θέση.
- 13 Πλήκτρα teletext (σελ. 9)**
- 14 Προ-ρύθμιση της εικόνας**
Επιτρέπει την πρόσβαση σε μία σειρά προ-ρυθμίσεων: **Έντονη, Φυσική, Απαλή, Ροκνίεσα** και επιστροφή στο **Προχρηϊόγ**.
- 15 Λειτουργία teletext (σελ. 9)**
- 16 Επιλογή των προγραμμάτων**
Για να έχετε πρόσβαση στο προηγούμενο ή στο επόμενο πρόγραμμα. Ο αριθμός, (το όνομα) και η λειτουργία ήχου εμφανίζονται για μερικά δευτερόλεπτα.
Για ορισμένα προγράμματα ο τίτλος της εκπομπής εμφανίζεται στο κάτω μέρος της οθόνης.
- 17 Επιλογή στις νποδοχές (πηγές εισόδου) EXT**
Πιέστε πολλές φορές για να επιλέξετε EXT και AV.

Γρήγορη εγκατάσταση

Την πρώτη φορά που ανοίγετε την τηλεόραση, εμφανίζεται στην οθόνη ένα μενού. Αυτό το μενού σας καλεί να επιλέξετε τη χώρα καθώς και τη γλώσσα των μενού:

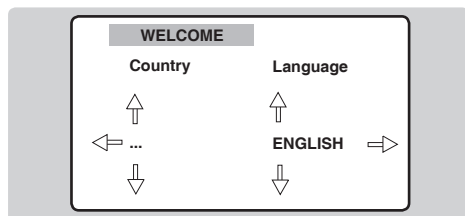

Αν το μενού δεν εμφανίζεται, κρατήστε πατημένα για 5 δευτερόλεπτα τα πλήκτρα \triangleleft - και $\triangleleft+$ της τηλεόρασης, για να το κάνετε να εμφανιστεί.

- 1 Χρησιμοποιήστε τα πλήκτρα \triangleleft \triangleleft του τηλεχειριστηρίου για να επιλέξετε τη χώρα σας και στη συνέχεια επικυρώστε με το \triangleright . Αν η χώρα σας δεν εμφανίζεται στον κατάλογο, επιλέξτε την επιλογή "...".
- 2 Επιλέξτε στη συνέχεια τη γλώσσα σας με τα πλήκτρα \triangleleft \triangleleft και μετά επικυρώστε με το \triangleright .
- 3 Η αναζήτηση ξεκινά αυτόματα το μενού **ΕΓΚΑΤΑΣΤΑΣΗ** εμφανίζεται αυτομάτως. αν τα προγράμματα που βρέθηκαν δεν είναι αριθμημένα σωστά, χρησιμοποιήστε το μενού **Ταξινόμηση** για να τα αριθμήσετε ξανά.
Αν καμιά εικόνα δεν βρέθηκε, βλέπε οδηγίες (σελ. 12).
- 4 Αν θέλετε να βγείτε από τα μενού, πιέστε πολλές φορές το πλήκτρο MENU .

Ταξινόμηση προγραμμάτων

Αυτό το μενού επιτρέπει να αλλάζετε την αρίθμηση των προγραμμάτων.

- 1 Πιέστε το πλήκτρο MENU . Το **ΚΥΡΙΟ ΜΕΝΟΥ** εμφανίζεται στην οθόνη.

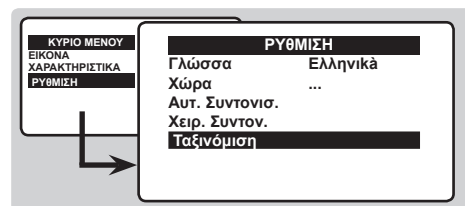

- 2 Επισημάνετε την ένδειξη **INSTALLATION** (ΕΓΚΑΤΑΣΤΑΣΗ) και πιέστε το δεξιό πλήκτρο του δρομέα.
- 3 Επισημάνετε την ένδειξη **SORT** (ΤΑΞΙΝΟΜΗΣΗ) και πιέστε το δεξιό πλήκτρο του δρομέα.
- 4 Επιλέξτε το πρόγραμμα που θέλετε να μετακινήσετε με τα πλήκτρα \triangleleft \triangleleft και πιέστε το πλήκτρο \triangleright .
- 5 Χρησιμοποιήστε τα πλήκτρα \triangleleft \triangleleft για να επιλέξετε τον νέο αριθμό και επιβεβαιώστε με το \triangleleft .
- 6 Εκκινήστε ξανά τις κασέτες 3 και 4 τόσες φορές όσο υπάρχουν προγράμματα να αριθμήσετε ξανά.
- 7 Για να βγείτε από τα μενού, πιέστε πολλές φορές το πλήκτρο MENU .

Άλλες ρυθμίσεις του μενού Εγκατάσταση

- 1 Επισημάνετε την ένδειξη **INSTALLATION** (ΕΓΚΑΤΑΣΤΑΣΗ) και πιέστε το δεξιό πλήκτρο του δρομέα. Θα εμφανιστούν τα εξής στοιχεία:
 - 2 **Γλώσσα:** για να τροποποιήσετε τη γλώσσα ένδειξης των μενού.
 - 3 **Χώρα:** για να επιλέξετε τη χώρα σας. Αυτή η ρύθμιση παρεμβαίνει στην αναζήτηση, στην αυτόματη ταξινόμηση των προγραμμάτων και στην ένδειξη του *teletext*. Αν η χώρα σας δεν εμφανίζεται στον κατάλογο, επιλέξτε την επιλογή "...".
 - 4 **Αυτόματη Απομνημόνευση:** για να ξεκινήσετε μία αυτόματη αναζήτηση όλων των προγραμμάτων που υπάρχουν διαθέσιμα στην περιφέρειά σας. το μενού **ΕΓΚΑΤΑΣΤΑΣΗ** εμφανίζεται αυτομάτως. αν τα προγράμματα που βρέθηκαν δεν είναι αριθμημένα σωστά, χρησιμοποιήστε το μενού Ταξινόμηση για να τα αριθμήσετε ξανά. Αν καμιά εικόνα δεν βρέθηκε, βλέπε οδηγίες (σελ. 12).
 - 5 Αν θέλετε να βγείτε από τα μενού, πιέστε πολλές φορές το πλήκτρο MENU .

Χειροκίνητη αναζήτηση

Αυτό το μενού επιτρέπει να αριθμείτε τα προγράμματα ένα προς ένα ή να προσθέτετε ένα πρόγραμμα στην υπάρχουσα λίστα.

- 1 Πιέστε το πλήκτρο **MENU** (MENOY), για να εμφανιστεί το Main Menu (Κύριο μενού).
- 2 Επισημάνετε την ένδειξη **INSTALLATION** (ΕΓΚΑΤΑΣΤΑΣΗ) και πιέστε το δεξιό πλήκτρο του δρομέα.
- 3 Επισημάνετε την ένδειξη **MANUAL STORE** (ΜΗ ΑΥΤΟΜΑΤΗ ΑΠΟΘΗΚΕΥΣΗ) και πιέστε το δεξιό πλήκτρο του δρομέα.

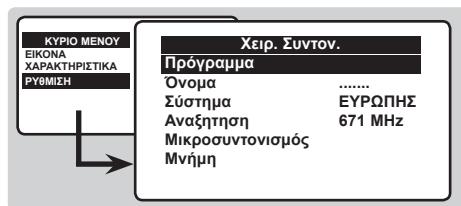

- **Σύστημα** : επιλέξτε **Ευρώπη** (αυτόματη ανίχνευση*) ή ανάλογα με τις εκδόσεις **Δυτική Ευρώπη** (Σύστημα BG), **Ανατολική Ευρώπη** (Σύστημα DK), **Ηνωμένο Βασίλειο** (Σύστημα I) ή **Γαλλίας** (Σύστημα LL').
** Εκτός από τη Γαλλία (Σύστημα LL'), πρέπει να επιλέξετε απαραίτητα την επιλογή France (Γαλλία).*
- **Αναζήτηση** : πιέστε το \rightarrow. Η αναζήτηση ξεκινά. Απ' τη στιγμή που θα βρείτε ένα πρόγραμμα, η αναζήτηση σταματά. Μεταβείτε στην επόμενη κασέτα. Αν γνωρίζετε τη συχνότητα του επιθυμητού προγράμματος, σχηματίστε αμέσως τον αριθμό του με τα πλήκτρα 0 έως 9.
Αν δεν βρεθεί καμία εικόνα, βλέπε οδηγίες (σελ. 12).
- **Τελική ρύθμιση** : αν η λήψη δεν είναι ικανοποιητική, ρυθμίστε με τα πλήκτρα \leftarrow \rightarrow.
- **Πρόγραμμα** : εισάγετε τον επιθυμητό αριθμό με τα πλήκτρα \leftarrow \rightarrow ή 0 ως 9.
- **Όνομα** : χρησιμοποιήστε τα πλήκτρα \leftarrow \rightarrow για να μετακινηθείτε στη ζώνη εμφάνισης του ονόματος (5 χαρακτήρες) και τα πλήκτρα \leftarrow για να επιλέξετε τους χαρακτήρες. Όταν εισάγετε το όνομα, χρησιμοποιήστε το πλήκτρο \wedge \vee για έξοδο.
- **Απομνημόνευση** : πιέστε το \rightarrow. Το πρόγραμμα αποθηκεύτηκε.
- Επαναλάβετε τις κασέτες 2 έως 7 τόσες φορές όσο υπάρχουν προγράμματα για να απομνημονεύσετε.
- Για να βγείτε από τα μενού, πιέστε πολλές φορές το πλήκτρο MENU.

Ρυθμίσεις εικόνας

- 1 Από το **MAIN MENU** (ΚΥΡΙΟ ΜΕΝΟΥ), επισημάνετε την ένδειξη **PICTURE** (ΕΙΚΟΝΑ) και πιέστε το δεξιό πλήκτρο του δρομέα.

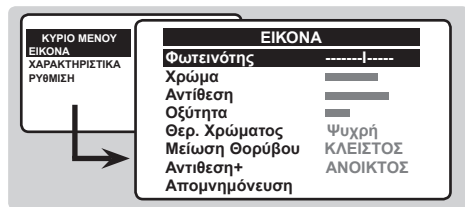

- 2 Χρησιμοποιήστε τα πλήκτρα \uparrow \downarrow για να επιλέξετε μία ρύθμιση και τα πλήκτρα \leftarrow \rightarrow για να κάνετε τη ρύθμιση.
- 3 Μόλις κάνετε τις ρυθμίσεις, επιλέξτε την επιλογή **Μέμορισέρ** (Απομνημόνευση) και πιέστε το πλήκτρο \rightarrow για να τις καταγράψετε.
- 4 Για να βγείτε από τα μενού, πιέστε πολλές φορές το πλήκτρο **(MENU)**.

Περιγραφή ρυθμίσεων:

- **Φως** : επιδρά στην φωτεινότητα της εικόνας.
- **Χρώμα** : επιδρά στην ένταση του χρώματος.
- **Αντίθεση** : επιδρά στη διαφορά ανάμεσα στα ανοικτά χρώματα και τα σκούρα χρώματα.
- **Ορισμός** : επιδρά στην καθαρότητα της εικόνας.
- **Θερμ. Χρώματος** : επιδρά στην απόδοση των χρωμάτων : **Ψυχρό** (πιο μπλε), **Κανονικό** (ισορροπημένο) ή **Θερό** (πιο κόκκινο).
- **Μείωση Θορύβου** : μειώνει το θόρυβο της εικόνας (τα χιόνια), σε περιπτώσεις δύσκολης λήψης.
- **Αντίθεση +** : αυτόματη ρύθμιση της εικόνας που επαναφέρει σε διάρκεια το μέρος το πιο σκοτεινό τμήμα της εικόνας στο μαύρο.
- **Απομνημόνευση** : για να απομνημονεύσετε τις ρυθμίσεις της εικόνας.

Λειτουργία αφύπνιση

Αυτό το μενού σας επιτρέπει να χρησιμοποιείτε την τηλεόραση σαν ξυπνητήρι.

- 1 Από το **MAIN MENU** (ΚΥΡΙΟ ΜΕΝΟΥ), επισημάνετε την ένδειξη **FEATURES** (ΛΕΙΤΟΥΡΓΙΕΣ) και πιέστε το δεξιό πλήκτρο του δρομέα.
- 2 Επισημάνετε την ένδειξη **TIMER** (ΧΡΟΝΟΜΕΤΡΗΤΗΣ) και πιέστε το δεξιό πλήκτρο του δρομέα.
Θα εμφανιστούν τα εξής στοιχεία:

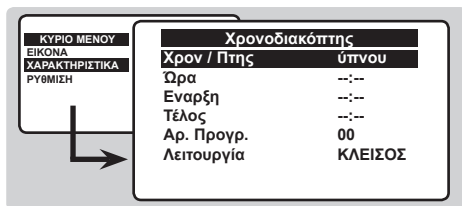

- 3 **Χρονοδιακόπτης ύπνου** : για να επιλέξετε μία διάρκεια της αυτόματης λειτουργίας ύπνου.

- 4 **Ωρα** : εισάγετε την τρέχουσα ώρα.
- 5 **Εναρξη** : εισάγετε την ώρα έναρξης.
- 6 **Τέλος** : εισάγετε την ώρα λειτουργίας ύπνου.
- 7 **Αριθμός προγράμματος** : εισάγετε τον επιθυμητό αριθμό προγράμματος για την αφύπνιση.
- 8 **Ενεργοποιήστε** : Μπορείτε να ρυθμίσετε :
 - **Μία φορά** για μία μόνο αφύπνιση,
 - **Καθημερινή** για κάθε μέρα,
 - **Κλείσιμο** για ακύρωση.
- 9 Πιέστε το πλήκτρο  για να θέσετε σε λειτουργία ύπνου την τηλεόραση. αυτή θα ανάψει αυτόματα στην προγραμματισμένη ώρα. αν ξεχάσετε την τηλεόραση αναμμένη, αυτή θα αλλάξει μόνο πρόγραμμα την καθορισμένη ώρα (και θα τεθεί σε λειτουργία ύπνου την ώρα τερματισμού).

Κλείδωμα της τηλεόρασης

Αυτό το μενού σας επιτρέπει να εμποδίσετε τη χρήση της τηλεόρασης κλειδώνοντας τα πλήκτρα.

- 1 Από το **MAIN MENU** (ΚΥΡΙΟ ΜΕΝΟΥ), επισημάνετε την ένδειξη **FEATURES** (ΛΕΙΤΟΥΡΓΙΕΣ) και πιέστε το δεξιό πλήκτρο του δρομέα.
- 2 Επισημάνετε την ένδειξη **CHILDLOCK** (ΚΛΕΙΔΩΜΑ ΓΙΑ ΑΠΟΤΡΟΠΗ ΠΡΟΣΒΑΣΗΣ ΑΠΟ ΠΑΙΔΙΑ) και πιέστε το δεξιό πλήκτρο του δρομέα.

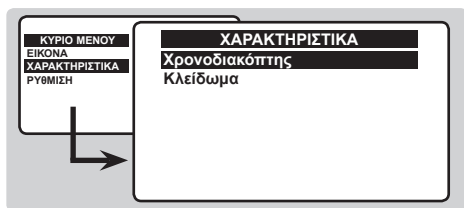

- 3 Πρέπει να εισάγετε τον δικό σας μυστικό κωδικό πρόσβασης. Την πρώτη φορά, πατήστε τον κωδικό 0711. Εμφανίζεται το μενού.

- 4 Την επόμενη φορά που θα ενεργοποιήσετε τον τηλεοπτικό σας δέκτη, θα πρέπει να εισάγετε το μυστικό κωδικό σας πρόσβασης, για να αποκτήσετε πρόσβαση στα προγράμματα.
- 5 Για να ακυρώσετε: ενεργοποιήστε το **Κλείδωμα** για Παιδιά στο **ΑΝΟΙΚΤΟ**.
- 6 Για να αλλάξετε κωδικό, επιλέξτε **Νέος Κωδικός** και εισάγετε ένα νέο κωδικό τεσσάρων ψηφίων. επιβεβαιώστε πληκτρολογώντας τον για δεύτερη φορά. *Εάν ξεχάσετε τον προσωπικό σας κωδικό πρόσβασης, πατήστε το πλήκτρο 0711.*
- 7 Για να βγείτε από τα μενού, πιέστε πολλές φορές το πλήκτρο .

Teletext

Το teletext είναι ένα σύστημα πληροφοριών που μεταδίδεται από ορισμένα κανάλια, το οποίο συμβουλευέστε σαν μία εφημερίδα. Επιτρέπει επίσης την πρόσβαση σε υπότιτλους για άτομα με προβλήματα ακοής ή με μικρή εξοικείωση στη γλώσσα μετάδοσης (καλωδιακά δίκτυα, δορυφορικά κανάλια,...).

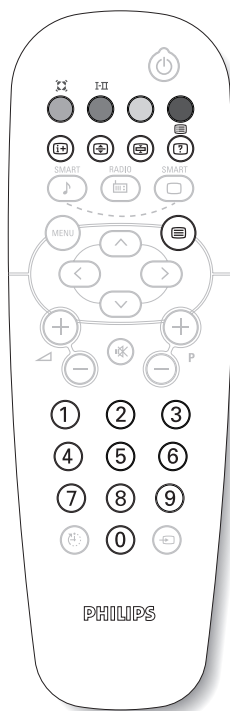

Πιέστε το:



Υπηρεσία teletext

Επιτυγχάνετε:

Επιτρέπει την λειτουργία της υπηρεσίας του teletext, το πέρασμα σε διάφανη λειτουργία και στη συνέχεια την έξοδο. Εμφανίζεται η περίληψη με τον κατάλογο των στηλών στις οποίες μπορείτε να έχετε πρόσβαση. Κάθε στήλη επισημαίνεται με έναν αριθμό σελίδας με 3 ψηφία. *Αν το επιλεγμένο κανάλι δεν μεταδίδει την υπηρεσία teletext, εμφανίζεται η ένδειξη 100 και η οθόνη παραμένει μαύρη (σε αυτή την περίπτωση, εγκαταλείψτε το teletext και επιλέξτε ένα άλλο κανάλι).*



Επιλογή μίας σελίδας

Συνθέστε τον αριθμό της επιθυμητής σελίδας με τα πλήκτρα 0 έως 9 ή (-) P (+). Παράδειγμα: σελίδα 120, πατήστε 1 2 0. Ο αριθμός εμφανίζεται ψηλά αριστερά, ο μετρητής γυρίζει, και στη συνέχεια εμφανίζεται η σελίδα. Επαναλάβετε τη λειτουργία για να συμβουλευτείτε μία άλλη σελίδα. *Αν ο μετρητής συνεχίσει την αναζήτηση, αυτό οφείλεται στο ότι η σελίδα δεν μεταδίδεται. Επιλέξτε έναν άλλο αριθμό.*



Άμεση πρόσβαση στις στήλες

Στο κάτω μέρος της οθόνης εμφανίζονται χρωματιστές ζώνες. Τα 4 χρωματιστά πλήκτρα επιτρέπουν την πρόσβαση στις στήλες ή στις αντίστοιχες σελίδες. *Οι χρωματιστές ζώνες αναβοσβήνουν όταν η στήλη ή η σελίδα δεν είναι ακόμα διαθέσιμη.*



Περίληψη

Για να επιστρέψετε στην περίληψη (γενικά η σελίδα 100).



Μεγέθυνση μίας σελίδας

Για την εμφάνιση του ανώτερου, κατώτερου μέρους, και στη συνέχεια για να επιστρέψετε στην κανονική διάσταση.



Διακοπή της εναλλαγής των υπο-σελίδων

Ορισμένες σελίδες περιέχουν υπο-σελίδες που διαδέχονται η μία την άλλη αυτόματα. Αυτό το πλήκτρο επιτρέπει τη διακοπή ή την επανεκκίνηση της εναλλαγής των υπο-σελίδων. Η ένδειξη  εμφανίζεται ψηλά αριστερά.



Κρυμμένες πληροφορίες

Για την εμφάνιση ή την απόκρυψη των κρυμμένων πληροφοριών (απαντήσεις σε κουίζ).

Σύνδεση περιφερειακών συσκευών

Συσκευή Βίντεο

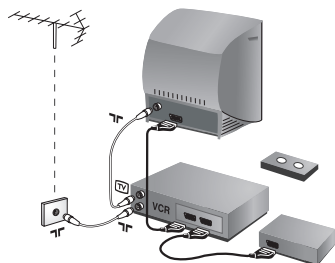

Κάνετε τις συνδέσεις που φαίνονται στο διπλανό σχέδιο. Χρησιμοποιήστε ένα καλώδιο σύνδεσης ευρωβύσμα καλής ποιότητας.
Αν το βίντεό σας δεν διαθέτει υποδοχή ευρωβύσμα, τότε η μόνη δυνατή σύνδεση είναι μέσω του καλωδίου της κεραίας. Πρέπει να αποδώσετε το πρόγραμμα 0 της τηλεόρασης στο δοκιμαστικό σήμα του βίντεο (βλέπε Χειρ. Μνήμη, σελ. 6). Κατόπιν, για να αναπαράγετε την εικόνα του βίντεο, πιέστε το 0.

Βίντεο με Αποκωδικοποιητή

Συνδέστε τον αποκωδικοποιητή στη δεύτερη Ευρο υποδοχή του βίντεο. Έτσι, μπορείτε να μαγνητοσκοπήσετε τις κωδικοποιημένες εκπομπές.

Άλλες συσκευές

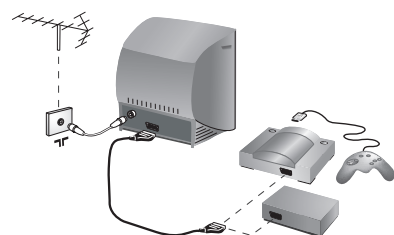

Δορυφορικός δέκτης, αποκωδικοποιητής, CDV, παιχνίδια κλπ.

Πραγματοποιήστε τις παρακάτω ενώσεις.

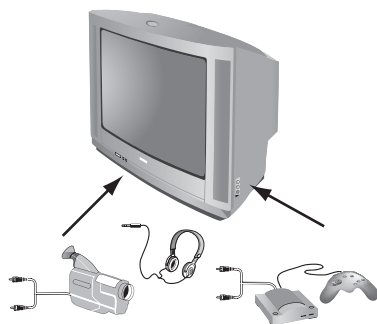

Συνδέσεις στην πρόσοψη (υπάρχει μόνο σε μερικές εκδόσεις)



Ανάλογα με τις εκδόσεις, οι πρίζες είναι τοποιοτημένες στο μπροστινό μέρος (μερικές φορές κάτω από ένα κάλυμμα) ή στη δεξιά πλευρά της τηλεόρασης. Πραγματοποιήστε τις παρακάτω ενώσεις.

Με το πλήκτρο , επιλέξτε **EXT** (και **AV**).

Ακουστικά

Όταν συνδεθούν τα ακουστικά, ο ήχος της τηλεόρασης διακόπτεται. Τα πλήκτρα    επιτρέπουν τη ρύθμιση της έντασης.

Η αντίσταση των ακουστικών πρέπει να περιλαμβάνεται μεταξύ 32 και 600 ohms.

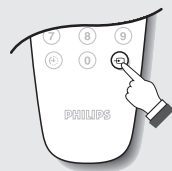

Επιλογή συνδεδεμένων συσκευών

Πιέστε το πλήκτρο  για να επιλέξετε **EXT** (και **AV**) για τις πλαϊνές συνδέσεις.

Οι περισσότερες συσκευές (αποκωδικοποιητές, βίντεο) κάνουν τη εναλλαγή από μόνες τους.

Λεξιλόγιο

Σήματα RGB:

πρόκειται για τρία σήματα βίντεο, Κόκκινο, Πράσινο και Μπλε, που ελέγχουν άμεσα τους τρεις εκπομπείς, τον κόκκινο, πράσινο και μπλε, της καθοδικής λυχνίας. Χρησιμοποιώντας αυτά τα σήματα έχετε καλύτερη ποιότητα εικόνας.

Ήχος NICAM:

μέθοδος μετάδοσης ψηφιακού ήχου.

Σύστημα:

Η μετάδοση των εικόνων δεν γίνεται κατά τον ίδιο τρόπο σε όλες τις χώρες. Υπάρχουν διάφορα πρότυπα, όπως τα BG, DK, I, και LL'. Η ρύθμιση **ΣΥΣΤΗΜΑ** (σελ. 6) σας επιτρέπει να επιλέξετε ένα από αυτά τα πρότυπα. Μην τη συγχέετε με την κωδικοποίηση του χρώματος PAL ή SECAM. Το σύστημα Pal χρησιμοποιείται στις περισσότερες χώρες της Ευρώπης, το σύστημα Secam στη Γαλλία, στη Ρωσία και στις περισσότερες χώρες της Αφρικής. Οι Ηνωμένες Πολιτείες και η Ιαπωνία χρησιμοποιούν ένα άλλο σύστημα που ονομάζεται NTSC.

Οδηγίες Ασφάλειας: Ηλεκτρικά, Μαγνητικά και Ηλεκτρομαγνητικά Πεδία (“H/M Πεδία”)

1. Η Philips Royal Electronics κατασκευάζει και προωθεί πολλά προϊόντα που προορίζονται για καταναλωτές, τα οποία όπως κάθε ηλεκτρονική συσκευή, έχουν γενικά τη δυνατότητα να εκπέμπουν και να λαμβάνουν ηλεκτρομαγνητικά σήματα.
2. Μια από τις βασικές αρχές της Philips είναι η λήψη όλων των απαραίτητων μέτρων υγείας και ασφαλείας για τα προϊόντα μας, η συμμόρφωση με όλες τις ισχύουσες νομικές απαιτήσεις και η εφαρμογή όλων των προδιαγραφών περί H/M Πεδίων που ισχύουν κατά τη χρονική στιγμή κατασκευής των προϊόντων.
3. Η Philips βεβαιώνει ότι αν η χρήση των προϊόντων της γίνεται σωστά και για την προοριζόμενη χρήση, είναι ασφαλή να χρησιμοποιηθούν σύμφωνα με τις εφαρμοζόμενες σημερινές επιστημονικές πρακτικές.
4. Η Philips βεβαιώνει ότι αν η χρήση των προϊόντων της γίνεται σωστά και για την προοριζόμενη χρήση, είναι ασφαλή να χρησιμοποιηθούν σύμφωνα με τις εφαρμοζόμενες σημερινές επιστημονικές πρακτικές.
5. Η Philips παίζει ένα σημαντικό ρόλο στην ανάπτυξη των διεθνών προδιαγραφών H/M Πεδίων και των ασφαλείας, που της δίνει τη δυνατότητα να προσδοκά περαιτέρω εξελίξεις για περισσότερες βελτιώσεις στην τυποποίηση για έγκαιρη ενσωμάτωση με τα προϊόντα της.

Συμβουλές

Κακή λήψη	Αν κοντά στην περιοχή όπου βρίσκεται η τηλεόραση υπάρχουν βουνά ή ψηλά κτήρια, μπορεί να παρατηρηθεί διπλή εικόνα, ηχώ ή σκιάς. Σε αυτή την περίπτωση, προσπαθήστε να ρυθμίσετε με το χέρι την εικόνα σας: βλέπε "Μικρο-ρύθμιση" (σελ. 6) ή αλλάξτε τον προσανατολισμό της εξωτερικής κεραίας. Επίσης, ελέγξτε αν η κεραία σας, σας επιτρέπει να λαμβάνετε εκπομπές σε αυτό το εύρος συχνοτήτων (UHF ή VHF). Σε περίπτωση δύσκολης λήψης (εικόνα με χιόνι), ρυθμίστε τη θέση NR του μενού εικόνας στη θέση NAI (σελ. 7).
Απουσία εικόνας	Έχετε συνδέσει καλά την κεραία; Έχετε επιλέξει το σωστό σύστημα; (σελ. 6) Αν η ενρρωπποδοχή ή η υποδοχή της κεραίας δεν έχουν συνδεθεί καλά, μπορεί να έχετε προβλήματα με την εικόνα ή τον ήχο (μερικές φορές τα βύσματα αποσυνδέονται ελαφρά όταν μεταφέρουμε ή στρέφουμε την τηλεόραση). Ελέγξτε όλες τις συνδέσεις.
Οι περιφερειακές συσκευές δίνουν ασπρόμαυρη εικόνα;	Για την ανάγνωση μιας βιντεοταινίας, ελέγξτε αν έχει μαγνητοσκοπηθεί στο ίδιο σύστημα (PAL, SECAM, NTSC) με αυτό που διαβάζει το βίντεό σας.
Απουσία ήχου	Αν μερικά προγράμματα δεν έχουν ήχο, αλλά έχουν εικόνα, σημαίνει ότι δεν έχετε το σωστό σύστημα τηλεόρασης. Αλλάξτε τη ρύθμιση ΣΥΣΤΗΜΑ (σελ. 6).
Teletext	Ορισμένοι χαρακτήρες δεν εμφανίζονται σωστά; Βεβαιωθείτε ότι η ρύθμιση της Χώρας είναι στη σωστή θέση (σελ. 5).
Αναμονή	Όταν ανοίγετε την τηλεόραση, παραμένει σε κατάσταση αναμονής και εμφανίζεται η ένδειξη ΚΛΕΙΔΩΜΑ μόλις χρησιμοποιήσετε τα πλήκτρα της τηλεόρασης; Έχει ενεργοποιηθεί η λειτουργία ΚΛΕΙΔΩΜΑ (βλ. σελ. 8). Αν η τηλεόραση δεν λαμβάνει σήμα για 10 λεπτά, περνά αυτόματα στην κατάσταση αναμονής. Σε θέση αναμονής, η TV σας καταναλώνει λιγότερο από 5W ανάλογα με τα πρότυπα. Προκειμένου να είναι φιλικότερη προς το περιβάλλον, παρακαλούμε χρησιμοποιείτε τον γενικό διακόπτη για να κλείνετε την συσκευή σας.
Κανένα αποτέλεσμα;	Σε περίπτωση βλάβης, ποτέ μην προσπαθήσετε να επιδιορθώσετε μόνοι σας την τηλεόραση, αλλά συμβουλευθείτε το σέρβις του αντιπροσώπου της εταιρίας.
Καθαρισμός της τηλεόρασης	Ο καθαρισμός της οθόνης και του πλαισίου πρέπει να γίνεται μόνο με ένα καθαρό πανί, απαλό και χωρίς χνούδι. Μην χρησιμοποιείτε προϊόντα με βάση το οινόπνευμα ή διαλυτικά. Για την επιλογή των προγραμμάτων πρέπει πρώτα να πιέσετε το πλήκτρο > για να μπειτε στο υπομενού.

Table of TV frequencies.
Frequenztafel der Fernsehsender.
Liste des fréquences TV.
Frequentietabel TV-Zenders.
Tabella delle frequenze TV.
Lista de frecuencias TV.

Lista das frequências TV
Liste over TV senderne.
Tabell over TV-frekvenser.
Tabell över TV-frekvenser.
TV-taajuustaulukko.
Κατάλογος συχνότητων πομπών.

Список частот передатчиков.
A televízió-adóállomások
frekvenciáinak a listája.
Lista częstotliwości stacji nadawczych.
Seznam frekvenčních pásem vysílačů.
Zoznam frekvenčných pásem vysílačov.

EUROPE

CANAL	FREQ (MHz)	CANAL	FREQ (MHz)	CANAL	FREQ (MHz)
E2	48.25	S15	259.25	33	567.25
E3	55.25	S16	266.25	34	575.25
E4	62.25	S17	273.25	35	583.25
E5	175.25	S18	280.25	36	591.25
E6	182.25	S19	287.25	37	599.25
E7	189.25	S20	294.25	38	607.25
E8	196.25	H1	303.25	39	615.25
E9	203.25	H2	311.25	40	623.25
E10	210.25	H3	319.25	41	631.25
E11	217.25	H4	327.25	42	639.25
E12	224.25	H5	335.25	43	647.25
R1	49.75	H6	343.25	44	655.25
R2	59.25	H7	351.25	45	663.25
R3	77.25	H8	359.25	46	671.25
R4	85.25	H9	367.25	47	679.25
R5	93.25	H10	375.25	48	687.25
R6	175.25	H11	383.25	49	695.25
R7	183.25	H12	391.25	50	703.25
R8	191.25	H13	399.25	51	711.25
R9	199.25	H14	407.25	52	719.25
R10	207.25	H15	415.25	53	727.25
R11	215.25	H16	423.25	54	735.25
R12	223.25	H17	431.25	55	743.25
S1	105.25	H18	439.25	56	751.25
S2	112.25	H19	447.25	57	759.25
S3	119.25	21	471.25	58	767.25
S4	126.25	22	479.25	59	775.25
S5	133.25	23	487.25	60	783.25
S6	140.25	24	495.25	61	791.25
S7	147.25	25	503.25	62	799.25
S8	154.25	26	511.25	63	807.25
S9	161.25	27	519.25	64	815.25
S10	168.25	28	527.25	65	823.25
S11	231.25	29	535.25	66	831.25
S12	238.25	30	543.25	67	839.25
S13	245.25	31	551.25	68	839.25
S14	252.25	32	559.25	69	855.25

FRANCE

CANAL	FREQ (MHz)
2	55.75
3	60.50
4	63.75
5	176.0
6	184.0
7	192.0
8	200.0
9	208.0
10	216.0
B	116.75
C	128.75
D	140.75
E	159.75
F	164.75
G	176.75
H	188.75
I	200.75
J	212.75
K	224.75
L	236.75
M	248.75
N	260.75
O	272.75
P	284.75
Q	296.75

ITALY

CANALE	FREQ (MHz)
A	53.75
B	62.25
C	82.25
D	175.25
E	183.75
F	192.25
G	201.25
H	210.25
H1	217.25

Information for users in the UK (not applicable outside the UK)

Positioning the TV

For the best results, choose a position where light does not fall directly on the screen, and at some distance away from radiators or other sources of heat. Leave a space of at least 5 cm all around the TV for ventilation, making sure that curtains, cupboards etc. cannot obstruct the air flow through the ventilation apertures. The TV is intended for use in a domestic environment only and should never be operated or stored in excessively hot or humid atmospheres.

General Points

Please take note of the section entitled 'Tips' at the end of this booklet.

Interference

The Department of Trade and Industry operates a Radio Interference Investigation Service to help TV licence holders improve reception of BBC and IBA programmes where they are being spoilt by interference.

If your dealer cannot help, ask at a main Post Office for the booklet "How to Improve Television and Radio Reception".

Mains connection

Before connecting the TV to the mains, check that the mains supply voltage corresponds to the voltage printed on the type plate on the rear panel of the TV. If the mains voltage is different, consult your dealer.

Important

Should it become necessary to replace the mains fuse, this must be replaced with a fuse of the same value as indicated on the plug.

1. Remove fuse cover and fuse.
2. The replacement fuse must comply with BS1362 and have the ASTA approval mark. If the fuse is lost, make contact with your retailer in order to verify the correct type.
3. Refit the fuse cover.

In order to maintain conformity to the EMC directive, the mains plug on this product must not be removed.

Connecting the aerial

The aerial should be connected to the socket marked  at the back of the set. An inferior aerial is likely to result in a poor, perhaps unstable picture with ghost images and lack of contrast. Make-shift loft or set-top aerials are often inadequate. Your dealer will know from experience the most suitable type for your locality.

Should you wish to use the set in conjunction with other equipment, which connects to the aerial socket such as TV games, or a video camera it is recommended that these be connected via a combiner unit to avoid repeated connection and disconnection of the aerial plug.

Fitting the stand (if provided)

Use only the stand provided with the set, making sure that the fixings are properly tightened. A diagram showing how to assemble the stand is packed with the stand. Never use a make-shift stand, or legs fixed with woodscrews.



English

Français

Nederlands

Deutsch

Italiano

Ελληνικά



Be responsible
Respect copyrights

Specifications are subject to change without notice.
Trademarks are the property of Koninklijke Philips Electronics N.V. or their respective owners.
2005 © Koninklijke Philips Electronics N.V. All rights reserved.

www.philips.com

Telra PT19 mono chassis-3139 125 36951

