

**User Manual**  
**Manuel de l'utilisateur**  
**Guía del usuario**

**19PFL5622D**  
built-in DVD player  
with DivX®



Thank you for choosing Philips.

**Need help fast?**

Read your Quick Start Guide and/or User Manual first for quick tips that make using your Philips product more enjoyable.

If you have read your instructions and still need assistance, you may access our online help at [www.philips.com/welcome](http://www.philips.com/welcome) or call

1-888-PHILIPS (744-5477) while with your product (and Model / Serial number)



Philips vous remercie de votre confiance.

**Besoin d'une aide rapide?**

Le Guide rapide de début et Manuel de l'utilisateur regorgent d'astuces destinées à simplifier l'utilisation de votre produit Philips.

Toutefois, si vous ne parvenez pas à résoudre votre problème, vous pouvez accéder à notre aide en ligne à l'adresse [www.philips.com/welcome](http://www.philips.com/welcome) ou formez le

1-800-661-6162 (Francophone)  
1-888-PHILIPS (744-5477) (English speaking)

Veillez à avoir votre produit à portée de main (et model / serial nombre)



Gracias por escoger Philips

**Necesita ayuda inmediata?**

Lea primero la Guía rápida del comienzo o el Manual del usuario, en donde encontrará consejos que le ayudarán a disfrutar plenamente de su producto Philips.

Si después de leerlo aún necesita ayuda, consulte nuestro servicio de asistencia en línea en [www.philips.com/welcome](http://www.philips.com/welcome) o llame al teléfono

1-888-PHILIPS (744-5477) y tenga a mano el producto (y número de model / serial)

**Quick Start Guide Inside!**  
**Guide Rapide de Début Incluse!**  
**Guía Rápido del Comienzo Incluida!**

**For Customer USE / À l'usage du client/  
Para Uso del Cliente**

Model / Model / Model: \_\_\_\_\_  
Serial / Serial / Serial: \_\_\_\_\_

**PHILIPS**

English

Français

## How to make the optimal connection





(Need a Cable? Philips has them at: [www.shopping.philips.com/cables](http://www.shopping.philips.com/cables))

## Comment réaliser une bonne connexion

(Besoin d'un câble ? Philips vous en propose à l'adresse suivante : [www.shopping.philips.com/cables](http://www.shopping.philips.com/cables))

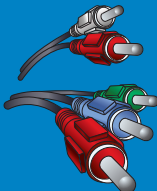
## Cómo realizar la mejor conexión

(¿Necesita un cable? Philips lo tiene en: [www.shopping.philips.com/cables](http://www.shopping.philips.com/cables))

	<b>Best HDMI</b> High-Definition Multimedia Interface provides an uncompressed, all-digital audio/video connection. HDMI provides the ultimate connection (Please use a certified HDMI cable.)	<b>Supérieure HDMI</b> l'interface HDMI (High-Definition Multimedia Interface) Propose une connexion décompressée audio/ vidéo entièrement numérique. HDMI propose l'ultime connexion (Veuillez utiliser un câble HDMI certifié).	<b>La mejor HDMI</b> La interfaz multimedia de alta definición (HDMI, por sus siglas en inglés) proporciona una conexión de audio/video completamente digital sin comprimir. La HDMI proporciona la mejor conexión (Sirvase utilizar un cable HDMI certificado).
	<b>Better Component Video input</b> Provides superior picture quality by separating the green, blue and red luminance signals. Typically used with red/white audio cables.	<b>Excellente Entrée vidéo composant</b> Fournit une qualité d'image supérieure en séparant les signaux de luminance vert, bleu et rouge. Utilisée généralement avec les câbles audio rouge/blanc. Remarque: l'entrée vidéo composant apparaît sur le tableau de connexions comme YPbPr.	<b>Mejor Entrada de video componente</b> Proporciona calidad de imagen superior al separar las señales de luminancia verde, azul y roja. Se usa normalmente con cables de audio rojo/blanco. Nota: La entrada de video componente se muestra en el panel de conexión como YPbPr.
	<b>Good S-Video</b> Supplies a better picture than RF and Composite connections. Used with red/white audio cables.	<b>Bonne S-Vidéo</b> Fournit une meilleure image que les connexions RF et composite. Utilisée avec les câbles audio rouge/blanc.	<b>Buena S-Video</b> Brinda una mejor imagen que las conexiones RF y compuestas. Se usa con cables de audio rojo/blanco.
	<b>Basic Composite Audio/Video</b> Separate video (yellow) and audio (red/white) cables that provide a basic connection from the cable box and other devices. Note: The color of audio inputs may differ, e.g. red/white or red/black.	<b>De base Audio/Vidéo Composite</b> Câbles vidéo (jaune) et audio (rouge/blanc) séparés fournissant une connexion de base à partir du boîtier de connexion et autres dispositifs. Remarque: La couleur des entrées audio peut varier, par ex. rouge/blanc ou rouge/noir.	<b>Básica Audio/Video Compuesto</b> Cables de video (amarillo) y audio (rojo/blanco), que proporcionan una conexión básica de la caja de cable y otros dispositivos. Nota: El color de las entradas de audio puede diferir, por ej., rojo/blanco o rojo/negro.
	<b>RF</b> Provides a basic connection for antenna or cable. Provides both audio and video.	<b>RF</b> Fournit une connexion de base pour l'antenne ou le service et la vidéo.	<b>RF</b> Proporciona una conexión de antena o cable básica. Suministra audio y video.

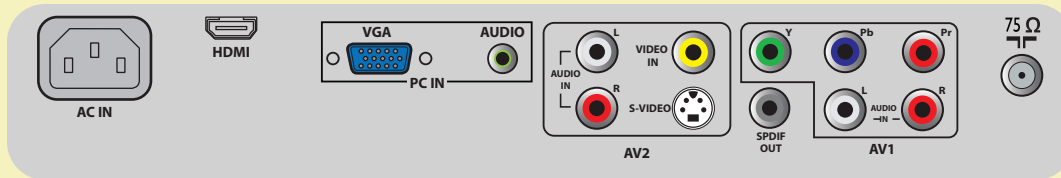
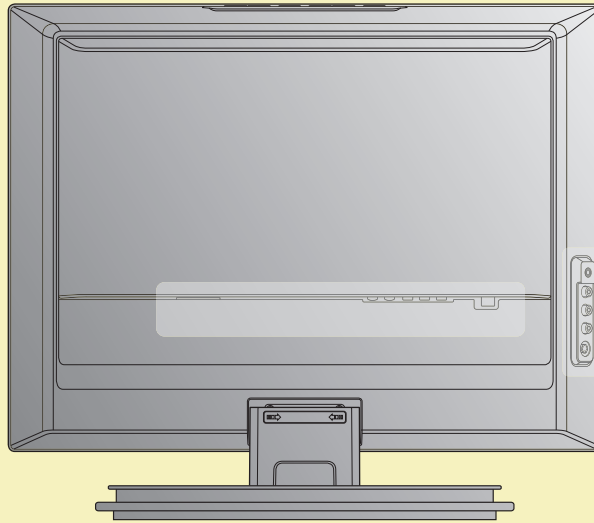

75Ω / RF  
 AV1 - Component Video (YPbPr),  
 Audio L/R input  
 AV2 - Composite Video (Video In),  
 S-Video, Audio L/R input  
 SPDIF output (Digital Only)  
 PC - VGA, Audio  
 HDMI  
 AC In  
 Side AV -  
 Composite Video (Video In),  
 S-Video, Audio L/R input, Earphone

75 Ω / RF  
 AV1 - Vidéo composante (YPbPr),  
 Entrée audio G/D  
 AV2 - Vidéo composite (entrée Vidéo),  
 S-vidéo, Entrée audio G/D  
 Sortie SPDIF (numérique seulement)  
 Ordinateur - VGA, Audio  
 HDMI  
 Entrée CA  
 Side AV -  
 Vidéo composite (entrée Vidéo),  
 S-vidéo, Entrée audio G/D, Écouteurs

75 Ω / RF  
 AV1 - Video por Componente (YPbPr),  
 Entrada de Audio Izq./Der.  
 AV2 - Video Compuesto (Video In),  
 S-video, Entrada de Audio Izq./Der.  
 Salida SPDIF (Digital Solamente)  
 PC - VGA, Audio  
 HDMI  
 Entrada CA  
 Side AV -  
 Video Compuesto (Video In),  
 S-video, Entrada de Audio Izq./Der., Audífono

**1** **Set-Top Box to TV**  
**Boîtier de décodage**  
**vers téléviseur**  
**De la caja superior**  
**o caja de cable al TV**

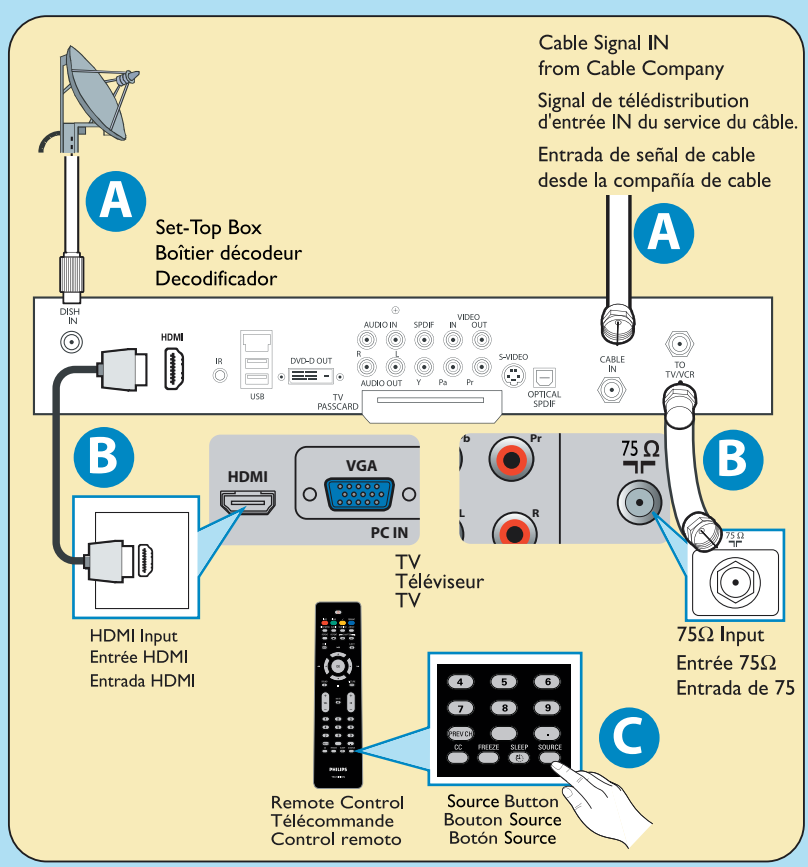
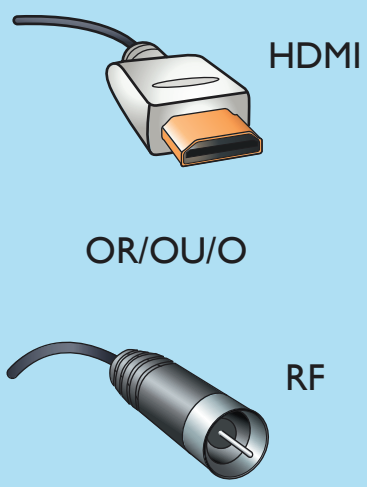

**2** **DVD Player/Recorder to TV**  
**Lecteur DVD/Enregistreur**  
**DVD vers téléviseur**  
**Del reproductor o grabador**  
**de DVD al TV**

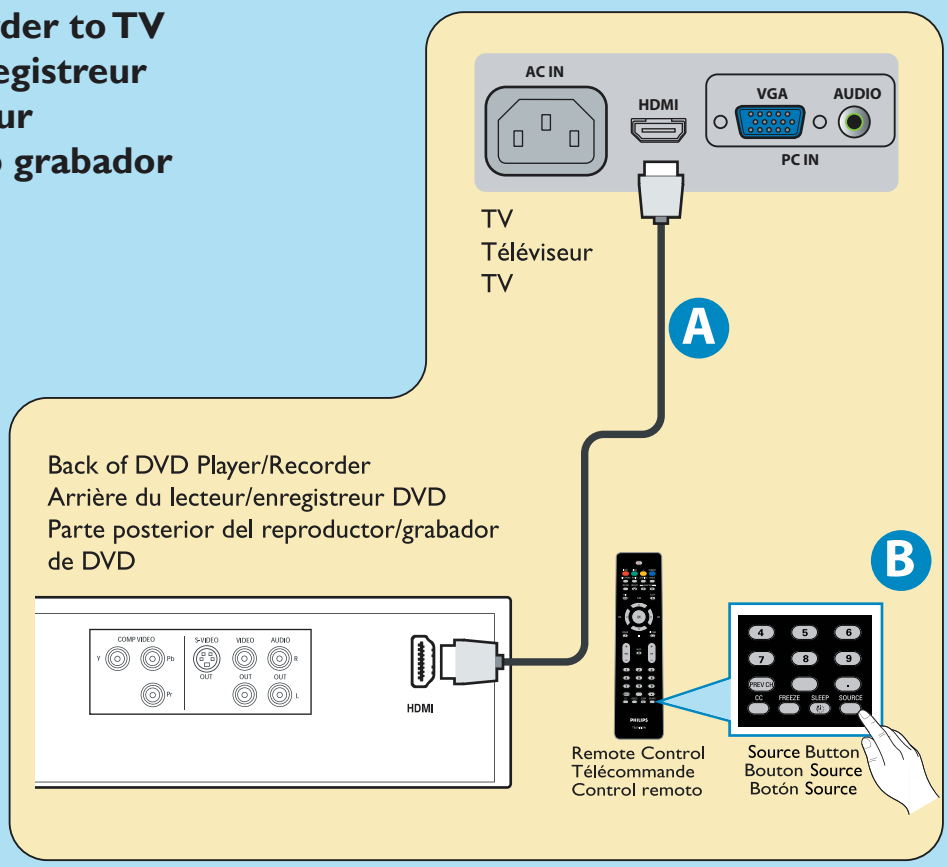
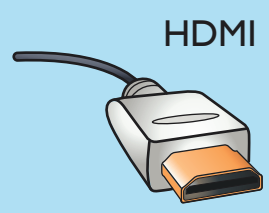

3

**DVD Player or Recorder to TV**  
**Lecteur DVD ou Enregistreur**  
**vers téléviseur**  
**Del reproductor o**  
**grabador de DVD al TV**

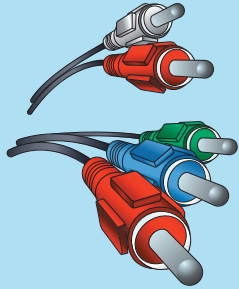

Component Video Input  
 /Entrée vidéo composant  
 /Entrada de video  
 componente

C

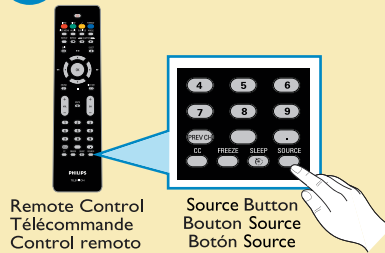

TV  
Téléviseur  
TV

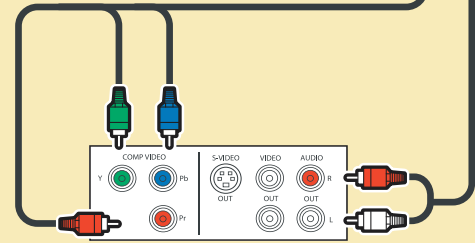
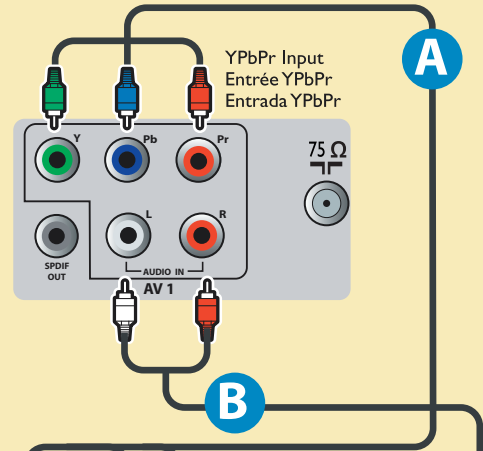

Back of DVD Player/Recorder  
 Arrière du lecteur/enregistreur DVD  
 Parte posterior del reproductor/grabador  
 de DVD

4

**DVD Player/Recorder/VCR to TV**  
**Lecteur DVD/Enregistreur**  
**DVD/Magnétoscope vers**  
**téléviseur**  
**Del reproductor/grabador de**  
**DVD/VCR al TV**

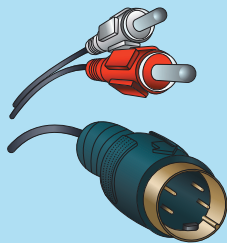

S-Video  
 /S-Vidéo  
 /S-Video

\* You can connect this input by AV2 or Side AV.  
 \* Vous pouvez connecter cette entrée  
 par AV2 ou Side AV.  
 \* Puede conectar esta entrada por medio del  
 conector AV2 o el conector Side AV.

C

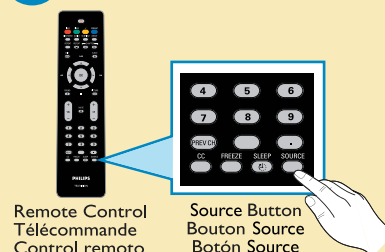

B

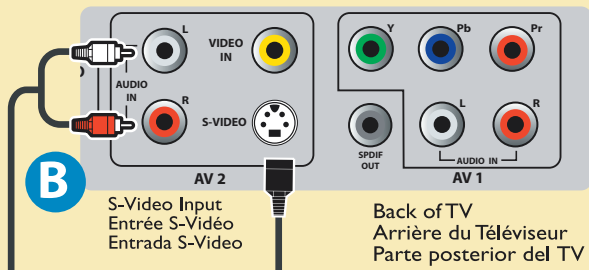

Back of TV  
Arrière du Téléviseur  
Parte posterior del TV

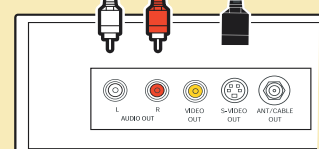

Back of DVD/VCR  
Arrière du DVD/Magnétoscope  
Parte posterior del DVD/VCR

**5 DVD Player/Recorder/VCR to TV**  
**Lecteur DVD/Enregistreur DVD/Magnétoscope vers téléviseur**  
**Del reproductor/grabador de DVD/VCR al TV**

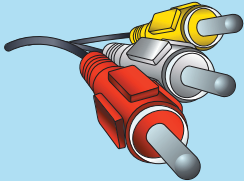

Composite Audio-video  
 /Audio-Vidéo composite  
 /Audio-Video compuesto

\*You can connect this input by AV2 or Side AV.  
 \*Vous pouvez connecter cette entrée par AV2 ou Side AV.  
 \*Puede conectar esta entrada por medio del conector AV2 o el conector Side AV.

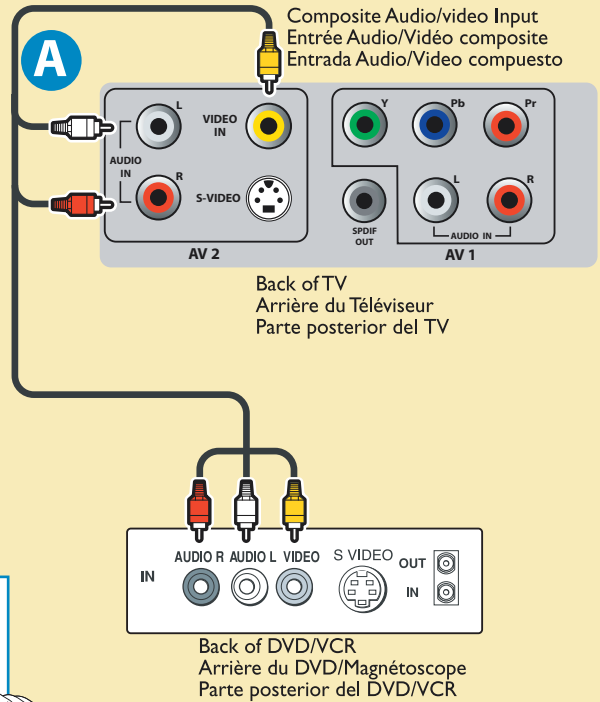
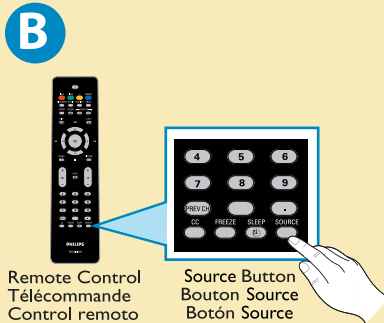

**6 Video Camera /Games Console to TV**  
**Caméra vidéo/Console de jeux vers téléviseur**  
**De la cámara de video/ Consola de juegos al TV**

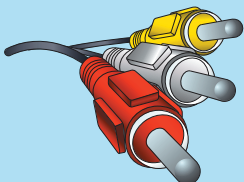

Composite Audio-video  
 /Audio-Vidéo composite  
 /Audio-Video compuesto

\*You can connect this input by AV2 or Side AV.  
 \*Vous pouvez connecter cette entrée par AV2 ou Side AV.  
 \*Puede conectar esta entrada por medio del conector AV2 o el conector Side AV.

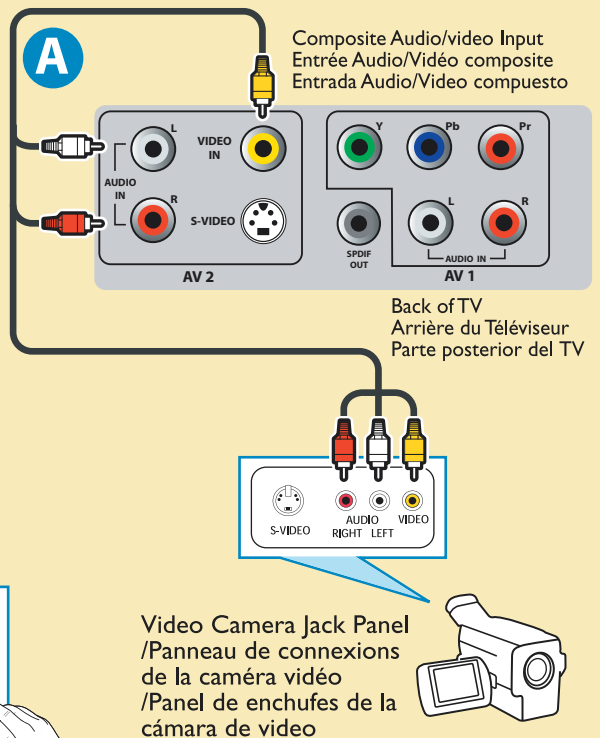
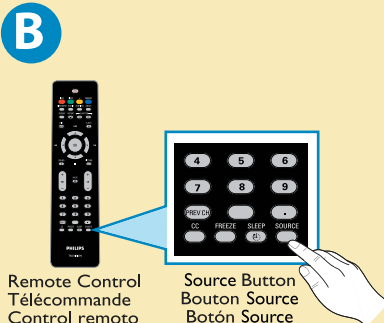

7

**Audio to Hi-fi System (Digital)**  
**Audio vers chaîne haute fidélité (Numérique)**  
**Audio al sistema Hi-fi (Digital)**

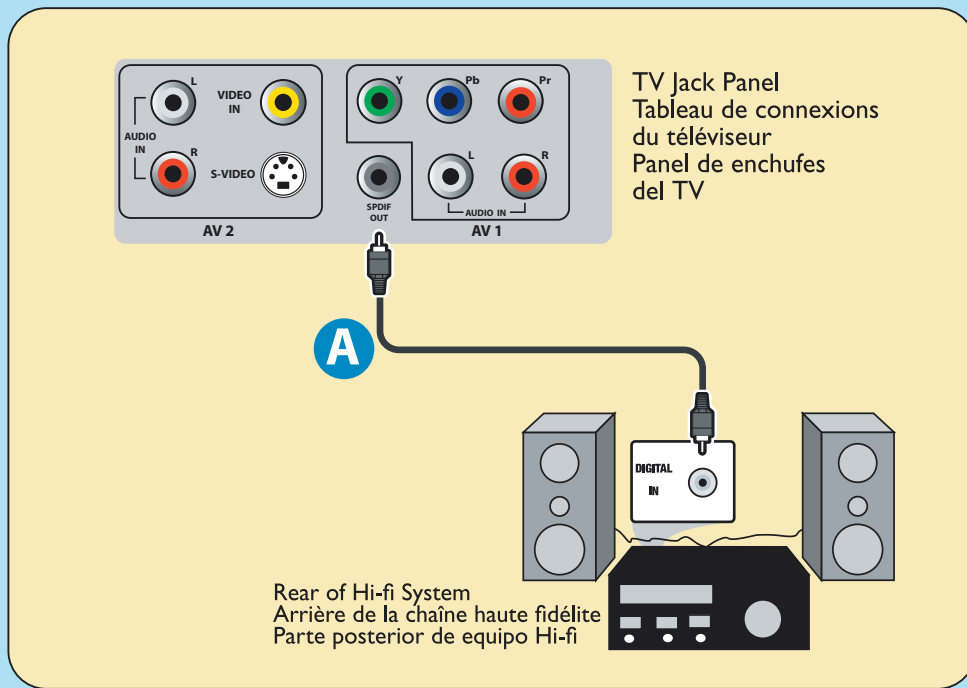

8

**PC connects to TV (as PC monitor)**  
**L'ordinateur se connecte sur un téléviseur**  
**(en tant que moniteur d'ordinateur)**  
**El computador (PC) se conecta al televisor**  
**(como monitor del computador).**

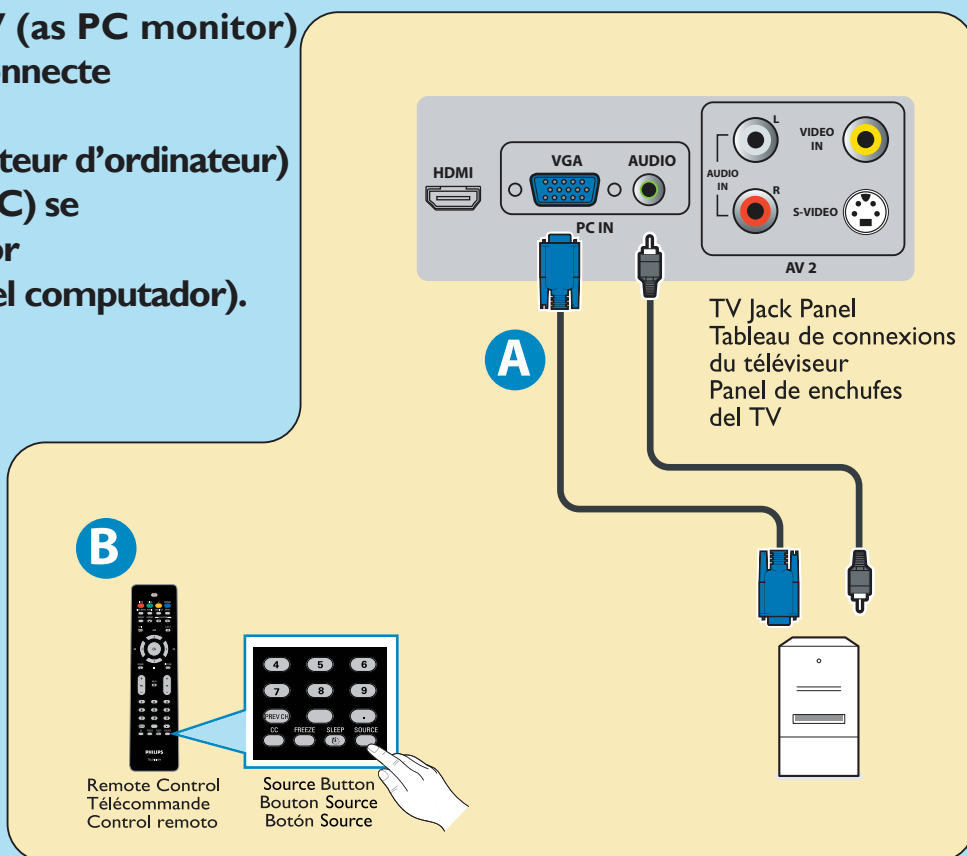

Retournez votre carte d'enregistrement de produit ou enregistrez-vous en ligne à [www.philips.com/welcome](http://www.philips.com/welcome) le plus tôt possible pour profiter pleinement de votre achat.

L'enregistrement de votre modèle auprès de PHILIPS confirme votre éligibilité à tous les bénéfices mentionnés ci-dessous. Remplissez et retournez votre carte d'enregistrement de produit le plus tôt possible ou enregistrez-vous en ligne à [www.philips.com/welcome](http://www.philips.com/welcome) pour assurer :

### \*Preuve d'achat

Retournez la carte d'enregistrement ci-incluse afin de garantir que la date d'achat de votre produit sera classée dans nos dossiers et éviter ainsi le besoin de remplir d'autres formulaires afin d'obtenir votre service de garantie.

### \*Avis sur la sécurité des produits

En enregistrant votre produit, vous serez avisé - directement par le fabricant - de toutes déficiences compromettant la sécurité ou de tout retrait du produit du marché.

### \*Bénéfices additionnels

L'enregistrement de votre produit garantit que vous bénéficierez de tous les privilèges auxquels vous avez droit y compris des offres-rabais spéciales.

# PHILIPS

*Nous vous félicitons de votre achat et vous souhaitons la bienvenue dans la «famille»!*

### Cher propriétaire d'un produit PHILIPS :

Merci de votre confiance en PHILIPS. Vous avez choisi un produit de fabrication et de garantie supérieures parmi les meilleurs disponibles sur le marché. Et nous ferons tout en notre pouvoir pour que vous soyez pleinement satisfait de votre achat pour des années à venir.

En tant que membre de la «famille» PHILIPS, vous avez droit à une protection inégalée par l'une des garanties les plus complètes de l'industrie ainsi qu'à des réseaux de service sans pareil.

De plus, votre achat garantit que vous recevrez toutes les informations et offres spéciales auxquelles vous avez droit, ainsi qu'un accès facile à toute une gamme d'accessoires disponibles via notre réseau de téléachat.

Mais ce qui est encore plus important, vous pouvez compter sur notre engagement total quand il s'agit de votre entière satisfaction. C'est notre façon de vous souhaiter la bienvenue et de vous remercier de votre investissement dans un produit PHILIPS.

**P.S. Pour bénéficier au maximum de votre produit PHILIPS, assurez-vous de remplir et de retourner votre carte d'enregistrement de produit le plus tôt possible ou enregistrez-vous en ligne à [www.philips.com/welcome](http://www.philips.com/welcome)**

### Sachez reconnaître ces symboles de sécurité



 Ce symbole «d'éclair» s'applique aux matériaux non isolés présents dans votre appareil et pouvant causer un choc électrique. Pour assurer la sécurité des membres de votre famille, veuillez ne pas enlever le couvercle de votre produit.

 Les «points d'exclamation» ont pour but d'attirer votre attention sur des caractéristiques à propos desquelles vous devez lire soigneusement la documentation accompagnant l'appareil afin d'éviter tout problème d'exploitation ou d'entretien.

**AVERTISSEMENT :** Afin de réduire les risques d'incendie ou de choc électrique, ne pas exposer cet appareil à la pluie ou à l'humidité et les objets remplis de liquide, comme les vases, ne doivent pas être placés sur le dessus de l'appareil.

**CAUTION :** To prevent electric shock, match wide blade of plug to wide slot, fully insert.

**ATTENTION :** Pour éviter les chocs électriques, introduire la lame la plus large de la fiche dans la borne correspondante de la prise et pousser à fond.

### À l'usage du client

Entrez ci-dessous le numéro de série qui se trouve à l'arrière du boîtier du dispositif. Conservez ces informations pour référence ultérieure.

No. de modèle \_\_\_\_\_

No. de série \_\_\_\_\_

# PHILIPS

Visitez notre site sur le Web à <http://www.philips.com/welcome>



# INSTRUCTIONS IMPORTANTES EN MATIÈRE DE SÉCURITÉ

## À lire avant utilisation

1. Lire ces instructions.
2. Garder ces instructions.
3. Tenir compte de tous les avertissements.
4. Suivre toutes les instructions.
5. Ne pas utiliser cet appareil à proximité d'eau.
6. Nettoyer seulement avec un linge sec.
7. Ne pas bloquer les ouvertures d'aération. Installer selon les instructions du fabricant.
8. Ne pas installer près de sources de chaleur telles que les radiateurs, les bouches d'air chaud, les cuisinières ou tout autre appareil (y compris les amplificateurs) produisant de la chaleur.
9. Ne pas contourner le dispositif de sécurité que représente la fiche polarisée ou la fiche avec mise à la terre. Une fiche polarisée possède deux lames dont l'une d'elles est plus large que l'autre. Une fiche avec mise à la terre comporte deux lames et une broche de mise à terre. La lame large et la broche de mise à terre sont prévues pour votre sécurité. Si la fiche fournie ne convient pas à votre prise, consulter un électricien pour qu'il remplace la prise déshabituée.
10. Protéger le cordon d'alimentation de façon à ce qu'il ne soit pas ni écrasé, ni coincé, surtout près des fiches, des blocs multiprises et du point de sortie de l'appareil.
11. N'utiliser que des accessoires spécifiés par le fabricant.
12. Utiliser le téléviseur uniquement avec le chariot, le meuble, le trépied, le support ou la table recommandés par le fabricant ou vendus avec l'appareil. En cas d'utilisation d'un chariot, être prudent lors du déplacement du chariot et de l'appareil pour éviter des blessures dues au renversement.
13. Débrancher cet appareil pendant les orages ou lorsqu'il n'est pas utilisé pendant de longues périodes.
14. Consulter un membre du personnel compétent pour toute demande de service. Il faut faire réparer l'appareil s'il est endommagé, par exemple, si le cordon d'alimentation ou la prise a été endommagé(e), si un liquide ou un objet a pénétré à l'intérieur de l'appareil, ou si l'appareil a été exposé à la pluie ou à l'humidité, s'il fonctionne anormalement ou s'il est tombé.
15. **Damage nécessitant du service** - L'appareil devrait être vérifié par un membre du personnel compétent quand :
  - A. Le cordon d'alimentation ou la prise a été endommagé(e)
  - B. Des objets ou des liquides ont pénétré à l'intérieur de l'appareil
  - C. Si l'appareil a été exposé à la pluie
  - D. Si l'appareil ne semble pas fonctionner normalement ou s'il démontre des changements flagrants en matière de rendement.
  - E. Si l'appareil est tombé ou si l'enceinte est endommagée.
16. **Basculement et (ou) stabilité** - Tous les téléviseurs doivent se soumettre aux normes de sécurité d'ensemble internationales recommandées en matière de basculement et de stabilité au sujet de la conception de son coffre.
  - Ne pas compromettre ces normes de conception en appliquant une force excessive à l'avant ou sur le dessus du coffre, car à la limite, il pourrait entraîner le renversement du produit.
  - De plus, ne pas vous mettre en danger, vous et vos enfants, en plaçant de l'équipement électronique et (ou) des jouets sur le dessus du coffre. De tels articles pourraient tomber sans avertissement du dessus du téléviseur et endommager le produit et (ou) causer des blessures corporelles.
17. **Installation au mur ou au plafond** - L'appareil ne devrait pas être fixé à un mur ou au plafond à moins de suivre les recommandations du fabricant.
18. **Lignes électriques** - Une antenne extérieure ne devrait pas être située à proximité des lignes électriques.
19. **Mise à la terre d'une antenne extérieure** - Si une antenne extérieure est branchée au récepteur, s'assurer que le circuit d'antenne est mis à la terre pour permettre une protection adéquate contre les surtensions et l'accumulation de charges électrostatiques.

La section 810 du Code électrique national (numéro 70-1984 de l'ANSI/NFPA ) fournit des renseignements au sujet de la mise à la terre adéquate d'un mât, d'une structure de support ou des câbles de descente au dispositif de décharge d'antenne, de la taille des conducteurs de mise à la terre, de l'emplacement du dispositif de décharge d'antenne, du raccordement des électrodes de mise à la terre et des exigences pour mettre les électrodes à la terre. Voir le schéma ci-dessous.
20. **Pénétration d'objets ou de liquides** - Des précautions doivent être prises pour éviter que des objets ou des liquides ne pénètrent à l'intérieur de l'enceinte par le biais des ouvertures.
21. **Utilisation de piles ATTENTION** - Pour prévenir les fuites de piles qui pourraient entraîner des blessures corporelles ou des dommages matériels ou à l'unité :
  - Installer toutes les piles de façon appropriée en alignant le + et le - tel qu'indiqué sur l'unité.
  - Ne pas mélanger les piles (anciennes ou récentes ou au carbone et alcalines, etc.).
  - Enlever les piles quand l'unité n'est pas utilisée pendant de longues périodes.
22. Laissez au moins 4 à 6 po d'espace autour du téléviseur pour la ventilation. Ne déposez pas le téléviseur sur un tapis.
23. L'équipement ne doit pas être exposé à des fuites d'eau ou à des éclaboussures.
24. L'équipement ne doit pas être exposé à la pluie ou à l'humidité et tout objet contenant un liquide, tel qu'un vase, ne devrait pas être placé sur cet équipement.
25. L'appareil doit être branché à une prise électrique mise à la terre.
26. Le coupleur de l'appareil est utilisé pour débrancher l'appareil et doit donc rester en fonction.

**Remarque pour l'installateur de systèmes de câblodistribution** Cet avis rappelle à l'installateur de systèmes de câblodistribution que l'article 820-40 du NEC fournit des conseils pour une mise à la terre correcte et préconise notamment que la mise à la terre du câble doit être reliée au système de mise à la terre de l'immeuble, aussi près que possible du point où le câble entre dans l'immeuble.

## Remarque pour l'installateur de systèmes de câblodistribution

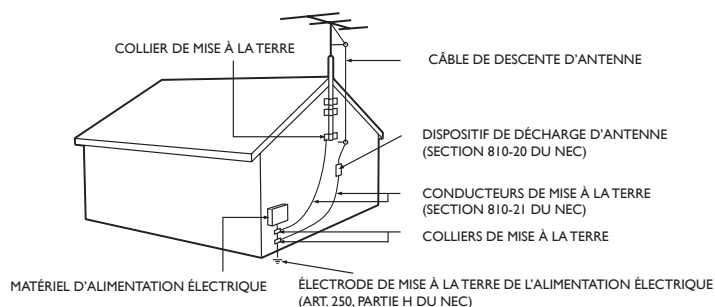

### PRÉCAUTIONS ADDITIONNELLES DE SÉCURITÉ

- ASSUREZ-VOUS que le support de la télévision avec afficheur à cristaux liquides (TV LCD) soit fixé solidement à la télévision sur la manière appropriée de serrer la vis du support de l'appareil.  
Un serrage incorrect de la vis peut rendre la télévision non sécuritaire
- Si la TV LCD est installée sur le mur, l'installation doit être effectuée par un technicien qualifié. Une installation incorrecte peut rendre la télévision non sécuritaire
- Débranchez la prise principale lorsque :
  - Nettoyage de l'écran de TV, n'utilisez jamais d'agents de nettoyage abrasifs
  - Période d'orages électriques
  - La télévision est laissée sans surveillance pour une période de temps prolongé.
- Ne déplacez pas la TV LCD lorsqu'elle est mise en tension.
- Ne touchez pas, ni poussez, ni frottez la surface de l'écran LCD avec un objet tranchant ou dure
- Lorsque la surface de l'écran LCD devient sale, essuyez-la gentiment avec un tissu de coton absorbant ou avec tout autre matériel doux tel qu'un chamois. N'utilisez pas d'acétone, de toluène ou d'alcool pour nettoyer la surface de l'écran. Ces produits chimiques endommageront la surface
- Essuyez l'excès d'eau ou de salive aussitôt que possible. Ces liquides peuvent causer une déformation et une décoloration à l'écran LCD après un certain temps d'exposition.
- Faites attention à la condensation lors des changements de température. La condensation peut endommager l'écran LCD et les pièces électriques. After condensation fades, spots or blemishes will be present on the LCD screen.

### EMPLACEMENT DE LA TV LCD

- Mettez la TV LCD sur une base solide et robuste ou sur un support. Assurez-vous que le support est assez solide pour soutenir le poids de la TV LCD
- Essayez de laisser un dégagement d'au moins 15 cm (6 pouces) de chaque côté du boîtier de la TV LCD pour permettre une ventilation adéquate
- Ne mettez pas la TV LCD près d'un radiateur ou de toute autre source de chaleur
- Ne mettez pas la TV LCD à un endroit exposé à la pluie ou à l'humidité excessive.

### PROCÉDURE DE RECYCLAGE/REBUT

- Pour minimiser l'impact sur l'environnement, les piles fournies avec la TV LCD ne contiennent pas de mercure ou de nickel-cadmium. Si possible, utilisez les méthodes de recyclage disponible dans votre région lorsque vous vous débarrassez des piles
- La TV LCD utilise des matériaux qui peuvent être recyclés. Pour minimiser la quantité de rebut dans l'environnement, informez-vous au sujet des compagnies qui recyclent les télévisions, pour démanteler et collectionner le matériel réutilisable, ou contactez votre détaillant pour des conseils sur le recyclage des TV.
- Veuillez jeter le carton et le matériel d'emballage en utilisant les systèmes de recyclage de votre région.

Ce produit contient du mercure - (Hg) et il faut le recycler ou le jeter conformément aux lois municipales, nationales ou fédérales. Comme il se peut que ce matériau soit soumis à des réglementations pour des considérations environnementales, veuillez contacter vos autorités locales ou l'alliance des industries de l'électronique : [www.eiae.org](http://www.eiae.org).

## Aide

Si ce manuel d'utilisateur ne répond pas à une question ou si les "Astuces de dépannage" ne résolvent pas le problème de votre téléviseur, vous pouvez appeler le centre de service clientèle de Philips au

1-888-PHILIPS (744-5477)

Veillez avoir le modèle et le numéro de série de votre téléviseur à portée de main avant de passer cet appel. Le modèle et le numéro de série de votre téléviseur se trouvent sur une étiquette à l'avant de ce manuel d'utilisateur ou au dos du téléviseur.

Modèle : I9PFL5622D

No de série : \_\_\_\_\_

Soin de l'écran Voir Conseils, p.43

## Instructions de fin de vie du téléviseur - Recyclage

Philips a accordé beaucoup d'attention à fabriquer un produit écologique. Votre nouveau téléviseur contient plusieurs matériaux qui peuvent être recyclés pour de nouvelles utilisations. A la fin du cycle de vie de votre téléviseur, des sociétés spécialisées peuvent le démonter et le recycler. Ceci minimisera la quantité de matériaux jetés. Veuillez vous assurer de jeter ce téléviseur conformément aux réglementations nationales et municipales. Comme tous les produits ACL, cette appareilie contenant une petite quantité de mercure, SVP se débarrasser en accord avec les lois fédérales et gouvernementales.



## ENERGY STAR

En tant que partenaire d'ENERGY STAR®, Philips a déterminé que ce produit correspond aux directives d'ENERGY STAR® en matière d'économie d'énergie. ENERGY STAR® est une marque déposée américaine. L'utilisation de produits portant le label ENERGY STAR® permet d'économiser de l'énergie. L'économie d'énergie réduit la pollution de l'air ainsi que les factures d'électricité.



Fabriqué sous la licence des laboratoires Dolby. 'Dolby' et le symbole de D double sont des marques commerciales des laboratoires Dolby.



DivX, DivX Certified et leurs logos associés sont des marques de commerce de DivX Inc. et sont utilisés sous licence.

## Contenu

<b>Bienvenue/enregistrement de votre téléviseur</b> . . . . .	1
<b>IMPORTANTES INSTRUCTIONS DE SÉCURITÉ</b> . . . . .	2
<b>Précaution</b> . . . . .	3
<b>Contenu</b> . . . . .	4
<b>Préparation</b> . . . . .	5
<b>Montage mural</b> . . . . .	5
<b>Utilisation de la télécommande</b> . . . . .	8
<b>Utilisation de la télécommande-DVD</b> . . . . .	10
<b>Boutons situés sur le dessus du téléviseur</b> . . . . .	11
<b>Utilisation des menus</b> . . . . .	11
Comment naviguer dans les menus Réglages	12
<b>Introduction</b> . . . . .	12
<b>Menu TV</b> . . . . .	12
Installation	13
Sélectionnez votre langue	13
Mémorisation des chaînes de télévision	13
Installation chaîne faible	13
Source, Analogue Audio In, Horloge	15
Réinitialisation réglages AV	15
Menu des options	16
Menu Image	19
Menu Son	20
Menu de Contrôle parental	26
<b>Menu DVD</b> . . . . .	26
Commandes du disque	27
Lecture d'un disque DivX	31
Menu image	32
Menu son	33
Menu de Contrôle parental	35
Installation	36
<b>Menu PC</b> . . . . .	36
Installation	37
Menu image	38
Menu son	39
<b>Enregistrement avec un magnétoscope</b> . . . . .	39
Enregistrement d'un programme de télévision	39
<b>Conseils de dépannage</b> . . . . .	40
<b>Conseils de dépannage-DVD</b> . . . . .	41
<b>Glossaire</b> . . . . .	42
<b>Soin et nettoyage</b> . . . . .	43
<b>Réglementations</b> . . . . .	44
<b>Déclaration de conformité FCC</b> . . . . .	45
<b>Spécification - TV</b> . . . . .	46
<b>Garantie limitée</b> . . . . .	47

❶ **N'insérez pas la fiche d'alimentation dans le mur avant que toutes les connexions soient effectuées.**

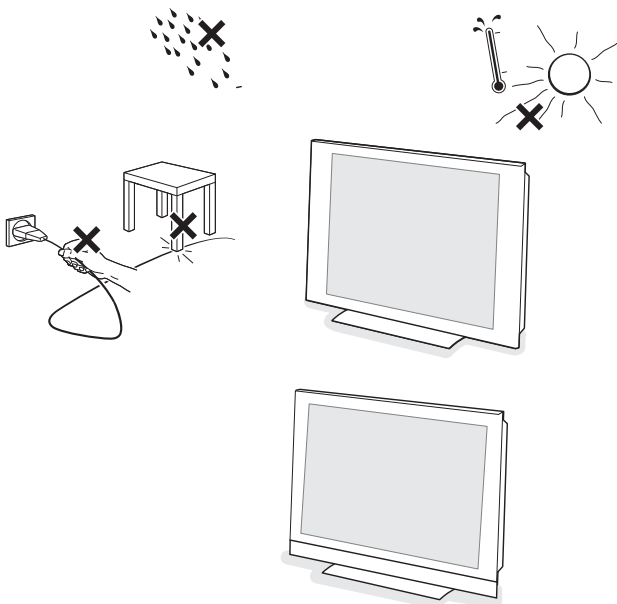

Placez le téléviseur sur une surface solide. Laissez au moins 4 à 6 po de libres autour du téléviseur pour la ventilation. Ne déposez pas le téléviseur sur un tapis. Pour empêcher toute situations dangereuse, n'approchez pas de flamme, comme une bougie allumée, à proximité de l'appareil. Évitez toute exposition à la chaleur, à la lumière directe du soleil ainsi qu'à la pluie ou à l'eau. L'équipement ne doit pas être exposé à des fuites d'eau ou à des éclaboussures.

*Remarque : Ce téléviseur n'est pas conçu pour un montage mural.*

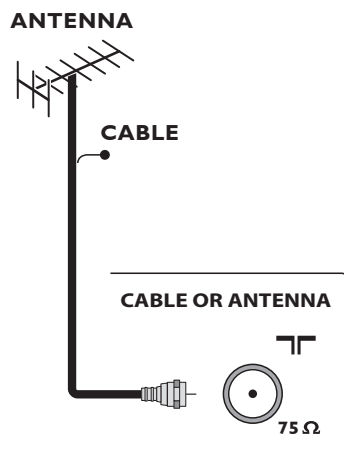

❷ **Branchements de base du téléviseur**

Votre téléviseur numérique intégré décode et affiche automatiquement les quatre standards de résolution de base d'image DTV.

- la **SDTV** (télévision à définition standard) qui est un format vidéo diffusé à 480i (480 lignes entrelacées) ou 480p (480 lignes en balayage progressif).
- la **HDTV** (télévision haute définition) qui est un format vidéo diffusé dans les formats 1080i ou 720p, toujours en format d'écran large.

*Remarque : La vidéo à balayage progressif (p) ressemble davantage à l'image vue au cinéma. Les images sont plus nettes, sans scintillement et les mouvements sont plus fluides.*

Votre téléviseur est doté d'un syntoniseur HDTV intégré qui reçoit, décode et affiche les signaux ATSC et les signaux en clair par câble (QAM). Il y a deux moyens d'obtenir du contenu HDTV:

- par câble
- par antenne.

*Remarque : Cette illustration est utilisée partout où vous pouvez relier le câble ou l'antenne.*

## - La télévision par câble

Branchez le signal TV par câble à la fiche jack de **CÂBLE/ ANTENNE 75 ohms** située dans le bas du téléviseur. Reportez-vous à la page 13 pour obtenir davantage de détails sur l'utilisation de la Programmation auto pour la mémorisation des chaînes.

*Remarque : Ce branchement fournira du son stéréo au téléviseur si la chaîne que vous regardez en diffuse.*

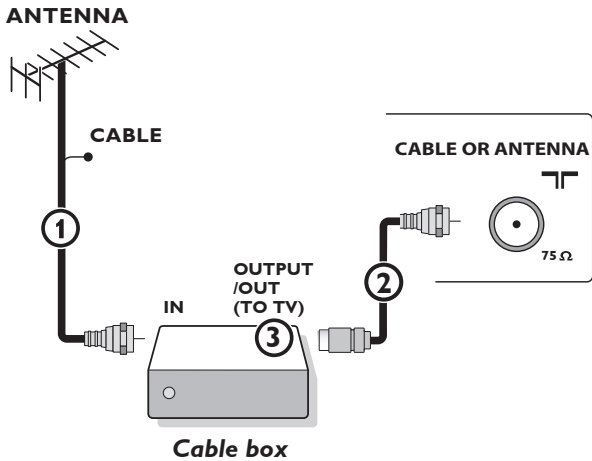

## - Câblesélecteur avec ENTRÉE/SORTIE RF (entrée/sortie RF)

- Branchez le signal TV câble entrant à la fiche jack ① IN du câble à l'arrière du câblesélecteur.
- Connectez un câble coaxial (non fourni) entre la fiche jack **VERS LA TV** située à l'arrière du boîtier et la fiche jack ② **CÂBLE/ ANTENNE 75 ohms** située dans le bas du téléviseur.

*Remarque : L'étiquette de la fiche jack **VERS LA TV** de votre câblesélecteur peut différer, par exemple **SORTIE** ou **SORTIE**.*

- Mettez le commutateur ③ **CANAL DE SORTIE** du câblesélecteur sur **CH 3** ou **4** (selon votre câblesélecteur), puis syntonisez le téléviseur sur la chaîne correspondante. Une fois le réglage effectué, changez les chaînes sur le câblesélecteur, pas sur le téléviseur.

*Remarque : Ce branchement ne fournira pas de son stéréo à votre téléviseur. Cela, parce que la sortie RF du câblesélecteur - étiquetée **VERS LA TV, SORTIE** ou **SORTIE** par exemple - n'enverra pas de signal stéréo à l'entrée tuner (VHF/UHF) d'un téléviseur.*

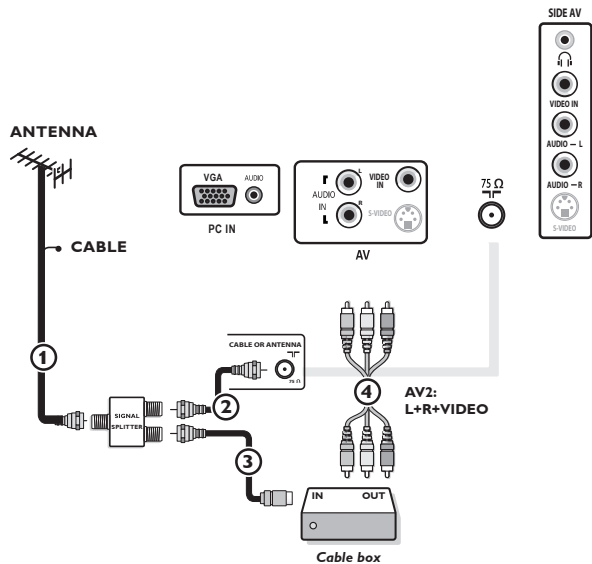

## Visualisation de programmes de télévision par câble ne nécessitant pas l'utilisation d'un câblesélecteur

Étant donné que vous avez branché le signal TV par câble directement au syntoniseur du téléviseur, vous pouvez également regarder des programmes en clair en vous syntonisant simplement sur la chaîne voulue. Vous devez toutefois utiliser au préalable Programmation Auto pour mémoriser les chaînes dans le téléviseur. (p. 13)

*Remarque : Ce branchement fournira du son stéréo au téléviseur si la chaîne que vous regardez en diffuse.*

## - Câblesélecteur à sorties AV

- Branchez le signal ① TV de câble entrant à un répartiteur de signaux (non fourni). Le répartiteur de signaux vous permet d'éviter de devoir utiliser la fiche jack **VERS LA TV** située à l'arrière du câblesélecteur. Cette fiche jack ne fournira pas de son stéréo au téléviseur.
- Branchez un câble coaxial (pas fourni) à un connecteur du répartiteur de signaux et à la fiche jack ② **CÂBLE/ ANTENNE 75 ohms** du téléviseur.
- Branchez un autre câble coaxial (non fourni) à un connecteur du répartiteur de signaux et à la fiche jack ③ **ENTRÉE** située à l'arrière du câblesélecteur.
- Branchez les câbles AV (pas fournis) aux sorties **VIDÉO** et **AUDIO L** et **R** à l'arrière du boîtier et aux fiches jacks **AV2** ou **Side AV** vidéo (étiquette : **VIDÉO**) et audio (étiquette : **L** et **R**) à l'arrière du téléviseur.
- Pour visualiser des programmes en provenance du câblesélecteur, vous devez commencer par appuyer sur le bouton **SOURCE** de la télécommande.
- Appuyez sur les boutons bas et haut du curseur jusqu'à ce que la source de signal **AV2** ou **Side AV** soit sélectionnée.
- Appuyez sur le bouton **OK** pour confirmer votre sélection. La source d'entrée **AV2** ou **Side AV** devient celle courante pour la visualisation des programmes de TV par câble via votre câblesélecteur.

*Remarque : Si les sorties Audio/Vidéo de votre câblesélecteur ne fournissent pas de vidéo ni de son stéréo au téléviseur, vous devrez effectuer le branchement illustré cidessus dans l'exemple Câblesélecteur à **ENTRÉE/SORTIE RF**.*

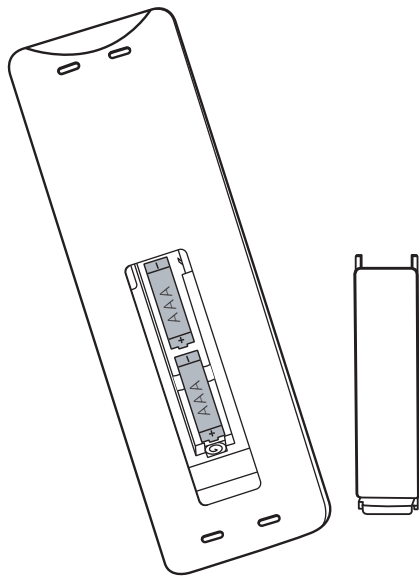
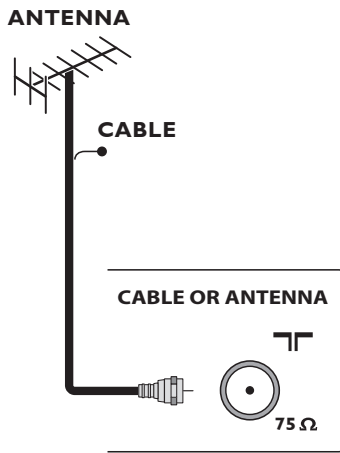

### - Câblodélecteur doté de connecteurs S-Vidéo, composant vidéo (YPbPr) ou HDMI

Reportez-vous à la section “Couverture et connexion”

### - Antenne

Vous pouvez regarder via l'antenne tous les programmes DTV diffusés gratuitement dans votre zone. Si vous ignorez les programmes HDTV disponibles dans votre zone, contactez le fournisseur de contenu ou le magasin d'appareils électroniques le plus proche. Les organismes de télédiffusion passent actuellement de l'analogique au numérique. Du coup, il arrive fréquemment qu'un télédiffuseur diffuse deux chaînes, l'une analogique et l'autre numérique. Branchez le signal d'antenne entrant à la fiche jack **CÂBLE/ ANTENNE 75 ohms** dans le bas de votre téléviseur. Reportez-vous à la page 13 pour obtenir davantage de détails sur l'utilisation de la Programmation auto pour la mémorisation des chaînes.

*Remarque : ce branchement fournira du son stéréo au téléviseur si la chaîne que vous regardez en diffuse.*

### - Satellite de radiodiffusion directe (SRD)

Les systèmes par satellite offrent un grand nombre de chaînes de qualité proposées par les systèmes par câble, et souvent à un prix inférieur. Pour recevoir ces canaux, vous devrez installer une antenne à réflecteur en extérieur. Il existe deux systèmes SRD principaux: DirecTV et DishNetwork. Ces systèmes requièrent des boîtiers récepteurs propriétaires se posant sur le téléviseur pour décoder les signaux et les transmettre à votre poste TV numérique. Ces boîtiers peuvent inclure un syntoniseur TV numérique pour les diffusions DTV hertziennes. Les organismes de télédiffusion par satellite proposent également les principales chaînes locales, selon les zones d'habitation. Le SRD atteint également les zones rurales et autres non-couvertes par le câble. Et cette solution permet les services à paiement sélectif.

#### Remarque : La première fois

(et uniquement la première fois) que vous allumez votre appareil, vous voyez un écran d'introduction relatif à l'installation. La procédure d'installation se compose d'une série de pages-écrans qui vous guident.

- ❶ Après un premier écran de présentation, il vous est demandé de sélectionner une langue pour les menus à l'écran du téléviseur.
- ❷ Appuyez sur le curseur haut/bas pour mettre la langue de votre choix en surbrillance. (La langue du texte, du titre et des informations affichées change continuellement.)
- ❸ Appuyez sur le bouton OK.
- ❹ Suivez les instructions données à l'écran pour poursuivre la procédure d'installation.

❸ **Pour connecter les appareils accessoires**, reportez-vous à la section “Couverture et connexion”.

❹ **Référez-vous à la base du poste (étiquette de modèle) pour connaître la tension de fonctionnement appropriée.**

Insérez le cordon d'alimentation dans la prise murale.

Consultez votre revendeur si votre alimentation secteur ne correspond pas. Afin d'éviter tout endommagement du cordon d'alimentation c.a. qui pourrait entraîner des risques d'incendie ou d'électrocution, ne placez jamais le téléviseur sur le cordon.

❺ **Télécommande :**

Introduisez les deux piles AAA fournies. Les piles livrées avec la télécommande ne contiennent pas de métaux lourds comme le mercure et le cadmium. Informez-vous sur les dispositions en vigueur dans votre pays pour la mise au rebut des piles usées.

❻ **Mise en service du téléviseur :**

Appuyez sur le commutateur de puissance  situé dans la partie supérieure de la TV. Un voyant s'allume sur la façade du téléviseur. Appuyez sur le bouton **PUISSANCE** ou sur le bouton **CH + / -** de la télécommande.

## Utilisation de la télécommande

**Remarque :** Pour la plupart des boutons, vous activez la fonction en appuyant une fois sur le bouton. Si vous appuyez une seconde fois, la fonction sera désactivée. Lorsqu'un bouton permet d'activer plusieurs fonctions, une petite liste sera affichée. Appuyez de manière répétée afin de sélectionner l'élément suivant dans la liste. La liste disparaîtra automatiquement après 6 secondes, sinon, appuyez sur **OK** pour la faire disparaître immédiatement.

### **Boutons colorés**

Les boutons colorés s'affichent à l'écran lorsque des fonctions y sont associées.

### **Bouton INFO**

**Affichage d'informations :** Appuyez pour afficher (si disponibles) les informations de la chaîne et du programme sélectionnés ou de l'appareil accessoire.

### **VIEW**

Vous permet d'afficher une liste de toutes les chaînes TV figurant dans la liste de chaînes préférentielles (incluant les sous-chaînes).

### **MENU/ SORTIE**

Appuyez sur le menu pour activer le menu à l'écran marche/arrêt.

### **Bouton Smart Sound**

Appuyez sur ce bouton à plusieurs reprises pour choisir parmi les trois réglages : Préférentiel, Parole, Films.

### **Bouton Smart Image**

Appuyez sur ce bouton à plusieurs reprises pour choisir parmi les réglages Préférentiel, Intense, Naturel, Douce, Multimédia ou Eco.

### **VOL +/- Volume**

Appuyez sur + ou - pour régler le volume.

### **OK**

- Permet d'activer un réglage
- Permet d'afficher la liste des chaînes mémorisées conformément à la sélection effectuée en mode Installation (Antenne ou Câble), p.13.

### **MUTE (MUET)**

Permet de supprimer/rétablir le son.

### **Prev CH**

Appuyez sur ce bouton pour basculer de la chaîne couramment visualisée à la chaîne visualisée précédente et vice versa.

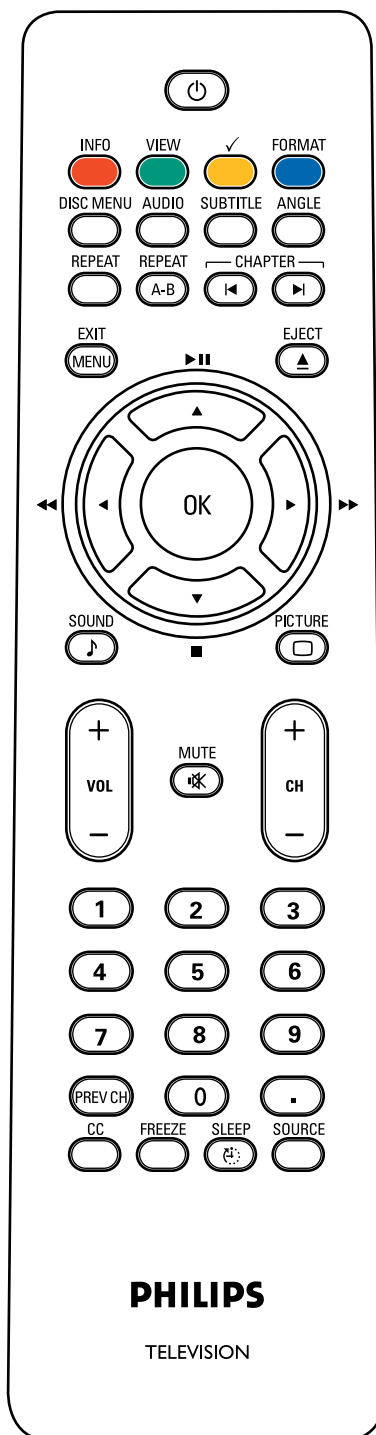

### **POWER (PUISSANCE)**

Appuyez pour allumer/éteindre la TV ou pour la mettre en position de veille.

**Remarque :** Un téléviseur n'est jamais complètement hors tension à moins d'être débranché de la prise murale.



Permet d'ajouter ou de retirer une chaîne dans la liste des chaînes de télévision favorites.

### **FORMAT**

Veillez vous référer à la page 9.

### **Sélection de chaîne**

-Vous permet de naviguer dans les chaînes TV et les sources figurant dans votre liste de chaînes préférentielles (voir p. 18).

-Pour sélectionner les chaînes de télévision par câble ou celles de l'antenne, commencez par effectuer votre sélection dans le menu Réglages, voir, p. 13.

**Remarque :** Vous n'aurez pas à recommencer l'installation une fois que vous aurez recherché et mémorisé les chaînes de télévision disponibles.

### **Bouton point**

Tapez le tiret pour les chaînes numériques.

### **Bouton CC (sous-titre codé)**

Appuyez sur le bouton CC pour sélectionner Activer CC ou désactiver CC en mode silence.

### **FREEZE**

Pour figer l'image à l'écran, appuyez sur le bouton Figer. Pour relâchez, appuyez à nouveau sur le bouton FIGER.

### **SLEEP button**

#### **(Bouton de mise en sommeil)**

Appuyez sur ce bouton pour régler le téléviseur à écran LCD de façon à ce qu'il s'éteigne après un délai donné.

### **SOURCE**

Appuyez sur ce bouton à plusieurs reprises pour sélectionner TV, DVD, AVI, AV2, HDMI, Side ou PC. En mode TV, en fonction de l'endroit où vous avez connecté les appareils accessoires. (reportez-vous à la section "Couverture et connexion")

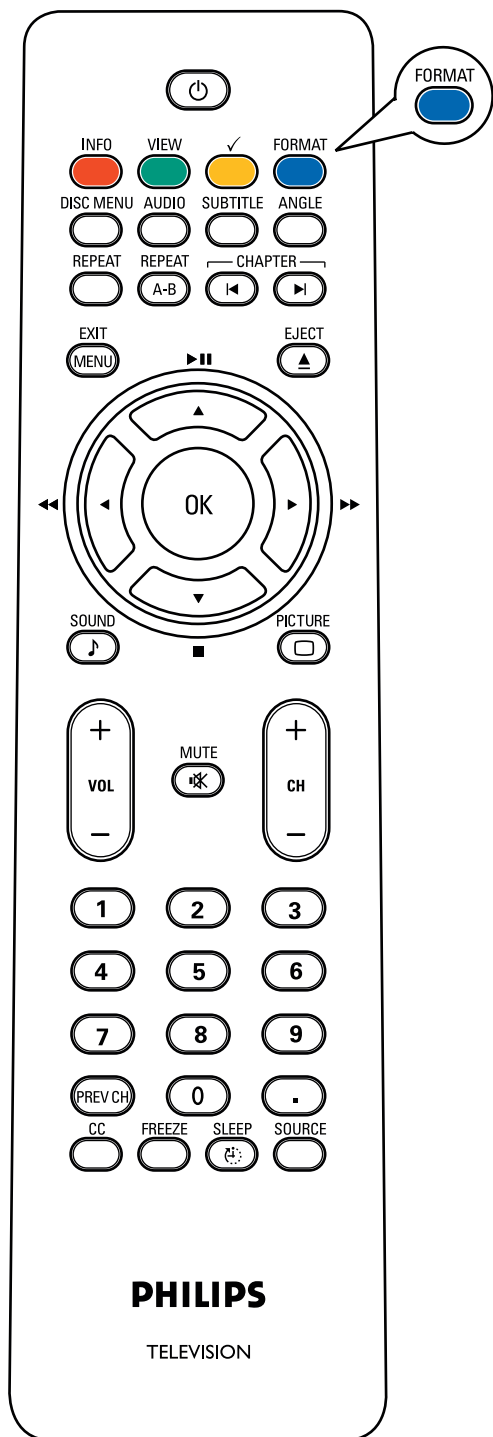

## FORMAT

Appuyez sur ce bouton pour obtenir la liste des formats d'affichage disponibles.

Cette opération vous permettra de choisir votre format d'affichage préféré.

Appuyez plusieurs fois sur ce bouton pour sélectionner un autre format d'affichage :

Pour le modèle 19PFL5622D

Automatique, Super zoom, 4:3, Ext. image 14:9, Ext. image 16:9, 16:9 sous-titre et Plein écran.

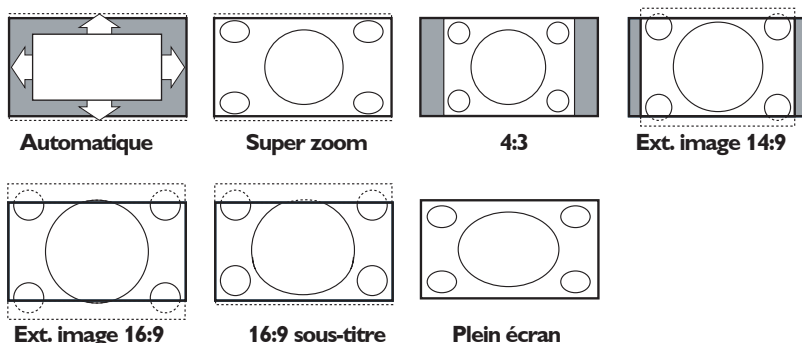

Super Zoom, Ext. image 14:9, Ext. image 16:9 et 16:9 sous-titres sont des fonctions où l'image remplit l'écran autant que possible. Il est conseillé d'appuyer sur le curseur de déplacement vers le haut/bas pour ajuster la position de l'image sur l'écran.

Super zoom enlève les barres noires sur les côtés des programmes 4:3 avec une distorsion minimale. En format d'image Ext. image 14:9, Ext. image 16:9 ou Super zoom, vous pouvez afficher les sous-titres avec le curseur de déplacement vers le haut/bas.

*Remarque: Avec des sources HD tous les formats d'image ne sont pas disponibles.*



## Utilisation de la télécommande - DVD

Appuyez sur le bouton «SOURCE» à plusieurs reprises pour sélectionner source DVD et activer la fonction DVD. Assurez-vous que la «DVD» est sélectionnée.

### **DISC MENU (MENU DU DISQUE)**

Pour entrer ou sortir du menu du contenu du disque. Allume ou éteint le mode de contrôle de lecture (pour la version VCD 2.0 uniquement)

### **AUDIO**

Sélectionne la langue audio du DVD.

### **SUBTITLE (SOUS-TITRES)**

Sélectionner la langue de sous-titrage du DVD.

### **ANGLE**

Sélectionnez un angle de caméra sur le DVD.

### **EJECT (ÉJECTER)**

Éjecte le disque du lecteur DVD.

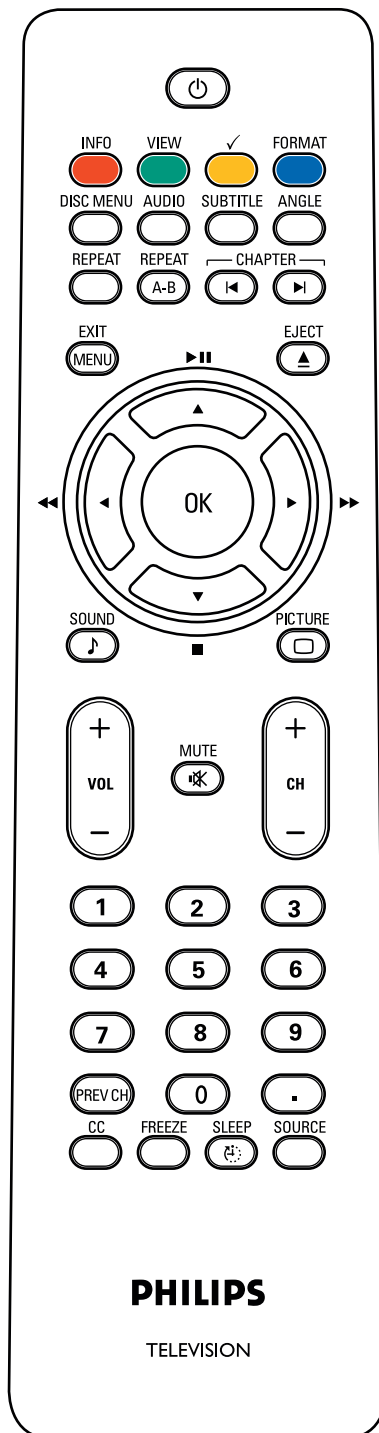

### **PLAY / PAUSE (LECTURE / PAUSE)**

Appuyez une fois sur le bouton pour démarrer la lecture.

Appuyez à nouveau pour mettre la lecture en pause.

### **Repeat (Répéter)**

Sélectionne divers modes de répétition.

### **Repeat A-B (Répétition du segment AB)**

Répète la lecture d'une section spécifique d'un disque.

### **CHAPTER**

Pour rechercher ou sélectionner un chapitre ou une piste précédente.

### **CHAPTER**

Pour rechercher ou sélectionner le prochain chapitre ou une piste.

### **STOP (ARRÊTER)**

Pour arrêter la lecture.

### **FF**

Avance/avance rapide

### **RWD**

retour/retour lent

## Boutons situés sur le dessus du téléviseur

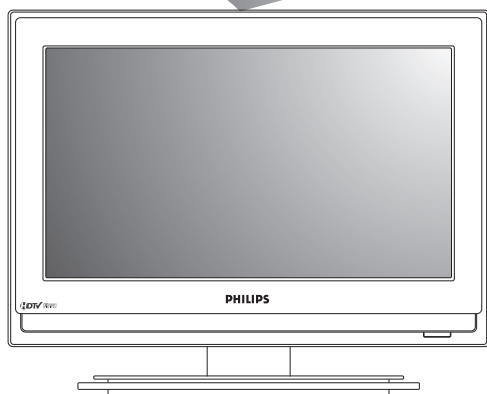

Si vous perdez ou cassez votre télécommande, vous pouvez toujours modifier certains réglages de base au moyen des boutons situés sur le dessus du téléviseur. Appuyez sur le bouton de puissance pour allumer le téléviseur.

Appuyez sur :

- le bouton **+ VOLUME** - pour régler le volume ;
- les boutons **+ CHANNEL** - pour sélectionner les chaînes TV ou les sources.

Le bouton **MENU** pour appeler le menu Réglages sans utiliser la télécommande. Le bouton **MENU** permet également de Sortie le menu.

Utilisez :

- les boutons **+ VOLUME** - et les boutons **+ CHANNEL** - pour sélectionner des éléments de menu dans les directions indiquées ;
- le bouton **+ VOLUME** pour confirmer votre sélection.

## Boutons sur la base DVD

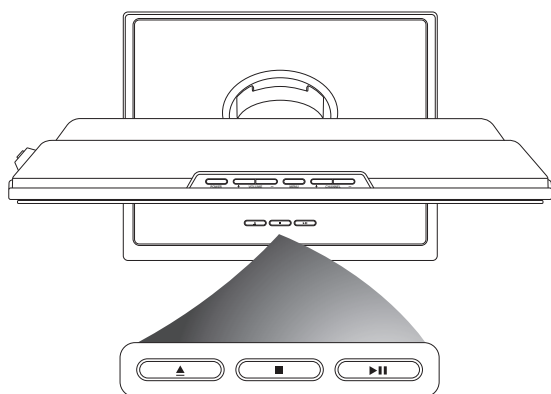

Si vous ne possédez pas de télécommande, vous pouvez toujours faire fonctionner le lecteur DVD en utilisant les boutons du panneau avant du lecteur. Appuyez sur :

- le bouton **▲ EJECT** pour éjecter le disque du lecteur DVD.  
*Remarque : Appuyez sur le bouton STOP avant d'éjecter le disque du lecteur.*
- le bouton **■ STOP** pour arrêter la lecture.
- le bouton **▶|| PLAY/PAUSE** pour lire ou mettre la lecture d'un disque en pause.

*Remarque : Avant d'utiliser le DVD, appuyez sur le bouton SOURCE de la télécommande pour passer sur le DVD.*

## Introduction

Quand vous utilisez un menu ou effectuez une action, des instructions pratiques, des textes d'aide et des messages s'afficheront sur votre téléviseur. Veuillez suivre les instructions affichées et lisez le texte d'aide sur l'élément spécifique mis en surbrillance. Les boutons colorés effectuent différentes actions lorsque vous utilisez le menu à l'écran. En appuyant sur le bouton coloré correspondant sur la télécommande vous pouvez effectuer l'action requise lorsque vous utilisez ces menus.

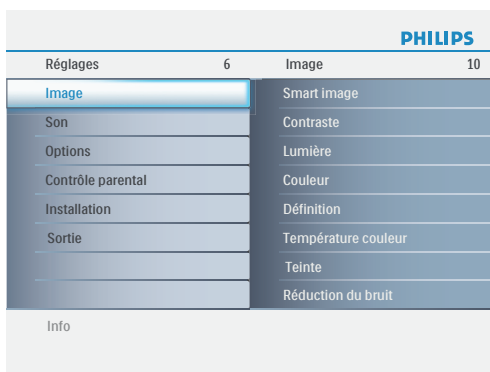

## Comment naviguer dans les menus Réglages

Le menu Réglages vous permet d'accéder aux réglages, aux préférences et aux réglages réseau et de les modifier.

- Appuyez sur le bouton **MENU** de la télécommande pour afficher le menu Réglages.
- Il est possible de mettre en surbrillance une option de menu sur le panneau de gauche au moyen des boutons haut/bas du curseur.

Le panneau de droite indique le contenu de l'option de menu mise en surbrillance sur le panneau de gauche.

*Remarque : Tous les éléments du menu ne sont pas toujours visibles à l'écran. Utilisez le curseur bas pour les faire apparaître tous.*

- Utilisez le curseur droit pour entrer dans le panneau droit.

Le contenu du panneau de droite passe dans le panneau de gauche et le panneau de droite indique le contenu de la nouvelle option mise en surbrillance dans le panneau de gauche.

*Remarque : Dans certains cas, il est important de pouvoir visualiser l'image pendant les réglages. Dans ce cas, lorsque le panneau de droite est en surbrillance, les autres options de menu sont masquées. Lorsque vous ré-appuyez sur le curseur gauche, les éléments de menu masqués réapparaissent et le panneau de gauche est de nouveau mis en surbrillance.*

- Appuyez sur le curseur gauche pour remonter d'un niveau dans le menu.
- Appuyez sur le bouton **OK** sur l'option de menu mise en évidence pour l'activer et fermer le menu.
- Appuyez de nouveau sur le bouton **MENU** pour quitter le menu Réglages.

*Remarque : Ce menu peut également être fermé en appuyant sur un des boutons colorés (s'il y en a) relatifs à des opérations exécutables.*

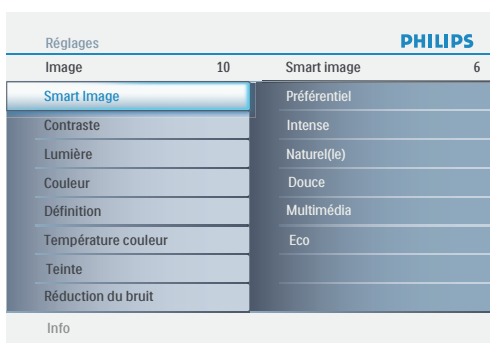

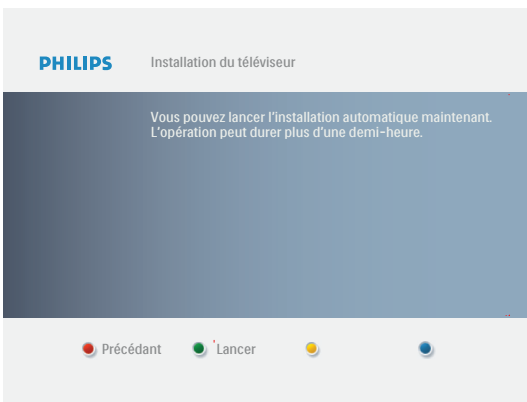
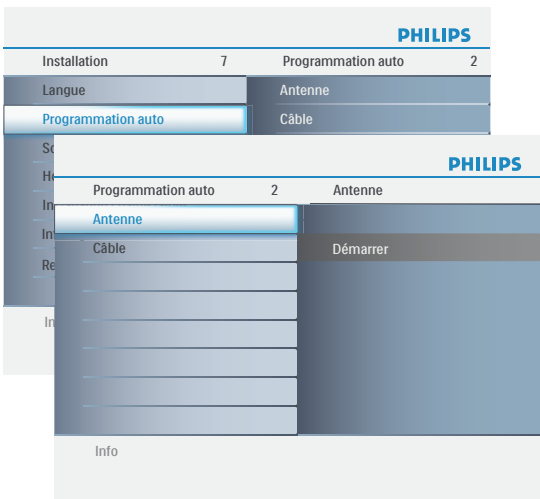
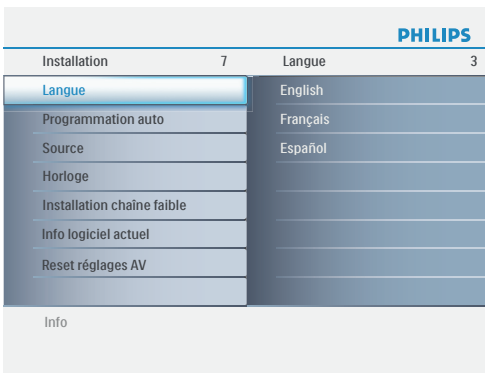

## Sélectionnez votre langue

- ❶ Appuyez sur le bouton **MENU** de la télécommande.
- ❷ Utilisez le curseur bas pour sélectionner **Installation** dans le menu Réglages.
- ❸ Utilisez le curseur droit pour entrer dans le menu Installation.
- ❹ Sélectionnez **Langue** et entrez dans la liste des langues disponibles avec le curseur droit.
- ❺ Sélectionnez votre langue à l'aide du curseur de direction haut/bas et appuyez sur le bouton **OK** de la télécommande pour confirmer votre choix.
- ❻ Passez au menu Installation.

## Mémorisation des chaînes de télévision

- ❶ Sélectionnez **Programmation auto** dans le menu Installation.
- ❷ Utilisez le curseur droit pour entrer dans le menu Programmation auto.
- ❸ Sélectionnez **Câble** ou **Antenne** dans le mode Installation. Si **Antenne** est sélectionné, le téléviseur détectera les signaux d'antenne et recherchera les chaînes de télévision hertziennes (NTSC et ATSC) disponibles dans votre zone. Si **Câble** est sélectionné, le téléviseur détectera les signaux émis par votre câblopérateur et recherchera les chaînes de télévision par câble (NTSC, ATSC, QAM modulé) disponibles dans votre zone. Assurez-vous de vous être enregistré correctement auprès de votre fournisseur de TV par câble et d'avoir branché correctement l'équipement.
- ❹ Sélectionnez **Démarrer** avec le curseur droit.
- ❺ Appuyez sur le bouton **OK**.
- ❻ Appuyez sur le bouton vert "**Lancer**" pour lancer la programmation automatique. L'écran de menu affiché est remplacé par la progression de l'opération de programmation automatique. La barre de progression indique le nombre de chaînes de télévision analogiques et numériques trouvées.

La programmation automatique nécessite jusqu'à 20 minutes de remplissage. Les chaînes numériques mettront plus de temps à trouver et à programmer que les chaînes analogiques. Veuillez patienter jusqu'à ce que vous voyiez le message de fin de programmation automatique. Le téléviseur passera alors automatiquement sur la première chaîne trouvée.

*Remarque : Déverrouillez toutes les chaînes pour pouvoir procéder à la programmation automatique. Si nécessaire, introduisez votre code. ( p. 25)*

### Remarques :

- Lorsque vous avez verrouillé les chaînes de télévision au début de la programmation automatique, un message vous demandant d'entrer votre code s'affiche afin de compléter la programmation automatique.
- En cas d'interruption, les informations à jour des chaînes sont conservées ainsi que celles des anciennes informations sur les chaînes.
- Pour les chaînes ATSC, les informations sur les chaînes ne sont mises à jour que pour la chaîne ATSC sur laquelle vous êtes couramment syntonisé.
- Si la chaîne réglée est une chaîne NTSC, avec la Programmation auto en arrière-plan, le téléviseur devrait balayer toutes les fréquences ATSC possibles et mettre les informations à jour.
- Installation chaîne faible vous permet d'optimiser la qualité du signal des chaînes ATSC faibles en ajustant manuellement l'antenne. (voir menu Installation, Installation chaîne faible, p. 14.)
- Une fois que vous aurez recherché les chaînes de télévision disponibles à la fois via l'antenne et le câble, celles-ci seront mémorisées.
- Si le signal de l'antenne/du câble est interrompu pendant plus de 10 minutes, le téléviseur s'éteindra automatiquement. Vous devrez appuyer sur le bouton de puissance Power ou sur le bouton **CH + I** - pour démarrer le téléviseur.

## Syntonisation des chaînes

Chaînes disponibles :

- Câble (NTSC analogique ou QAM numérique)
- Terrestre (NTSC analogique ou QAM numérique) :

Si une chaîne syntonisée ne figure pas déjà dans la carte des chaînes maîtresses, le téléviseur essaiera de syntoniser la chaîne qui sera ensuite ajoutée à la carte.

Si la chaîne n'est pas acquise, un message indiquant qu'elle n'est pas disponible s'affichera.

Lorsque vous vous syntonisez sur une sous-chaîne numérique ne diffusant que du son, un message s'affiche.

### Remarque : Sélections des sous-chaînes

Les nouvelles normes fixées dans le domaine de la diffusion numérique permettent de recevoir plusieurs chaînes de programmes sous un numéro de chaîne principal, qui se sélectionne en entrant les chiffres du numéro de cette chaîne en accès direct sur la télécommande.

### Important:

Une fois les chaînes de télévision installées, vous devez sélectionner Antenne ou Câble dans le menu Installation selon si vous voulez regarder les chaînes de télévision via l'antenne ou via le câble.

Si vous utilisez un séparateur de signaux, n'oubliez pas de mettre l'interrupteur dans la position adéquate.

## Installation chaîne faible

La qualité de réception des chaînes peut varier. Si vous expérimentez certaines difficultés avec des signaux plus faibles, nous vous suggérons d'utiliser la fonction d'installation de signaux faibles. Voici comment faire :

- 1 En mode d'antenne, sélectionnez une chaîne à partir de la liste des canaux. Appuyez sur le bouton rouge « Start » sur la télécommande ; le téléviseur détectera le signal.
- 2 La puissance du signal est constamment affichée et mise à jour durant la rotation de l'antenne : lorsque le signal est suffisamment fort pour être détecté, l'utilisateur peut enregistrer la chaîne dans la liste des canaux en appuyant sur le bouton vert de la télécommande.

## Info logiciel actuel

Ce menu apparaîtra avec les informations sur le logiciel de votre téléviseur.

- 1 Appuyez sur le bouton **MENU** de la télécommande.
- 2 Utilisez le curseur de déplacement vers le bas pour sélectionner **Installation** dans le menu de configuration.
- 3 Utilisez le curseur de déplacement vers le haut/bas pour choisir les **Info logiciel actuel** et les informations concernant le logiciel du téléviseur s'affichent.

### Remarque : Délai de sélection des chaînes numériques

Compte-tenu de la complexité de la syntonisation de la programmation des sous-chaînes numériques, le temps nécessaire pour sélectionner et afficher une chaîne numérique pourra être légèrement supérieur à ce à quoi l'utilisateur est habitué (avec les chaînes analogiques). Les chaînes numériques peuvent fournir des informations sur les émissions et le système, qui doivent être traitées avant l'affichage de la chaîne sélectionnée.

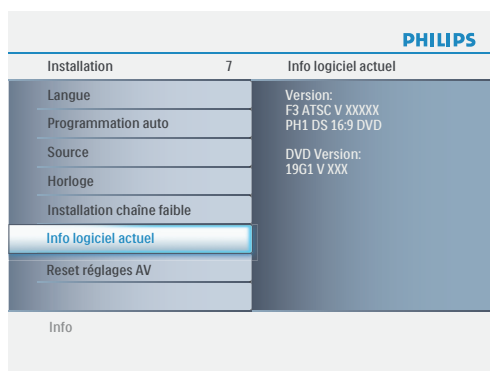
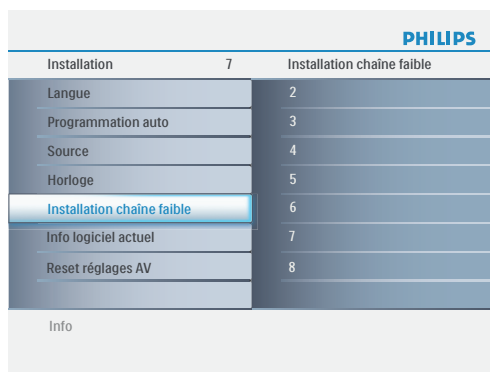

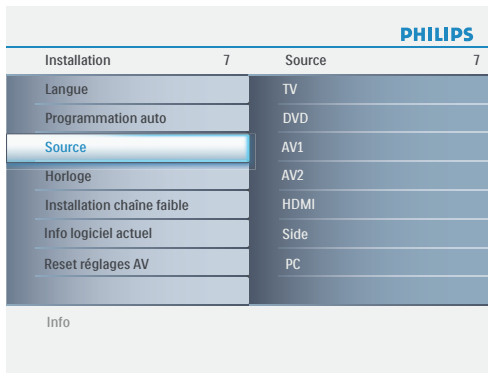

## Source

Ce menu vous permet d'identifier les périphériques que vous avez connectés aux entrées/sorties externes.

- ❶ Sélectionnez **Source** dans le menu **Installation**.
- ❷ Appuyez sur le curseur de déplacement vers la droite pour entrer dans la liste et appuyez sur la touche de déplacement vers le haut/bas pour sélectionner l'entrée.
- ❸ Appuyez sur le bouton **OK** pour confirmer.

## Analogue Audio In

Si votre périphérique possède une sortie DVI, seul le signal vidéo est transmis au format numérique. Pour entrer un signal audio, connectez les sortie audio analogiques L et R aux prises d'entrée audio AV2 L et R de la télévision.

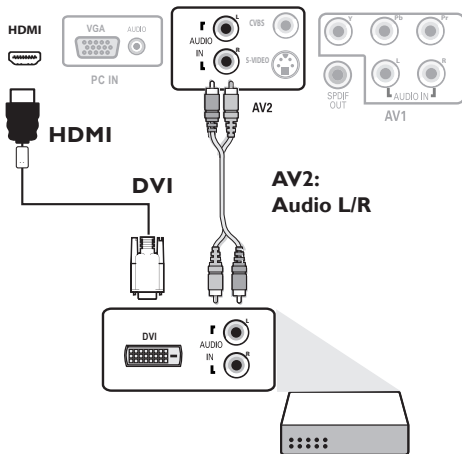

## Sortie audio numérique

En plus d'accepter une entrée son via **HDMI**, le téléviseur peut sortir du son Digital via le connecteur **Sortie audio numérique (SPDIF OUT)** sur un amplificateur ou un récepteur externe. Si votre amplificateur ou votre récepteur dispose d'un connecteur approprié pour Digital Audio In, vous pouvez le brancher au moyen d'un simple câble à la sortie Sortie audio numérique (SPDIF OUT) du téléviseur. Reportez-vous à la section "Couverture et connexion".

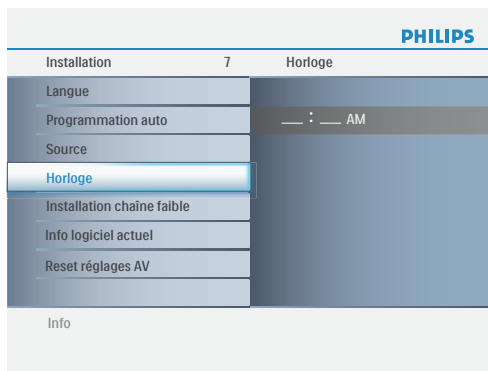

## Horloge

Permet d'utiliser le téléviseur comme une horloge.

- ❶ Appuyez sur le bouton **MENU** de la télécommande.
- ❷ Utilisez le curseur de déplacement vers le bas pour sélectionner **Installation** dans le menu de configuration.
- ❸ Appuyez sur le curseur de déplacement vers la droite pour entrer dans la liste et appuyez sur la touche de déplacement vers le haut/bas pour définir l'heure. (heure/ minute/ AM ou PM)
- ❹ Appuyez sur le bouton **OK** pour confirmer.

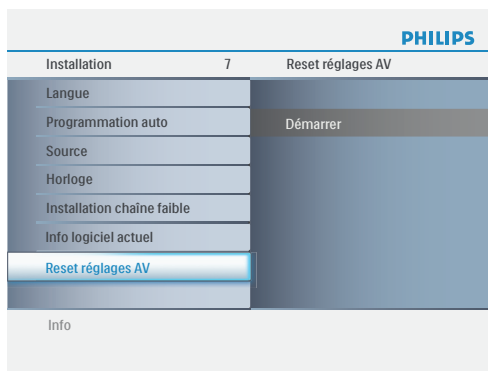

## Reset réglages AV

Cette fonction vous permet de réinitialiser la plupart des réglages son et image afin de les faire correspondre à nouveau aux préreglages d'usine.

- ❶ Sélectionnez **Reset réglages AV** avec le curseur bas.
- ❷ Appuyez sur le curseur droit.
- ❸ Appuyez sur le bouton **OK** pour annuler les réglages et leur faire retrouver leur valeur par défaut.

PHILIPS	
Réglages 6	Options 6
Image	Sous-titres codés
Son	Service sous-titres
<b>Options</b>	Service sous-titres numériques
Contrôle parental	Options sous-titres numériques
Installation	Chaînes préférentielles
Sortie	Arrêt programmé
Info	

PHILIPS	
Options 6	Sous-titres codés 3
<b>Sous-titres codés</b>	Arrêt
Service sous-titres	Marche
Service sous-titres numériques	Actif sans son
Options sous-titres numériques	
Chaînes préférentielles	
Arrêt programmé	
Info	

PHILIPS	
Options 6	Service sous-titres 8
Sous-titres codés	CC-1
<b>Service sous-titres</b>	CC-2
Service sous-titres numériques	CC-3
Options sous-titres numériques	CC-4
Chaînes préférentielles	T-1
Arrêt programmé	T-2
	T-3
	T-4
Info	

*Remarque : L'orthographe et la grammaire des sous-titres ne sont pas toujours parfaites. Toutes les émissions de télévision et toutes les publicités de produits ne sont pas conçues pour être diffusées avec des informations de sous-titrage. Consultez les listings de télévision de votre zone pour connaître les chaînes de télévision proposant des émissions sous-titrées et les horaires de diffusion. Les programmes sous-titrés sont en général marqués dans les listings TV par un signe tel que 'CC'.*

## Menu des options

- 1 Sélectionnez **Options** dans le menu de configuration du téléviseur.
- 2 Appuyez sur le curseur de déplacement vers la droite pour entrer dans le menu **Options**.
- 3 Sélectionnez les éléments du menu avec le curseur de déplacement vers le haut/bas et ajustez les réglages à l'aide de la touche de déplacement vers la gauche/droite.

### Sous-titres codés

Affiche sur l'écran du téléviseur le texte CC ou CS diffusé suivant le service CC ou CS choisi dans le menu **Options**.

Ce texte peut soit être affiché en permanence (en assumant que ce service est disponible dans la diffusion), soit seulement lorsque l'option Suppression du son est activée.

- 1 Appuyez sur le curseur droit après avoir sélectionné Sous-titres codés.
- 2 Sélectionnez Arrêt, Marche ou Actif sans son.

### Service sous-titres

Vous permet de sélectionner les niveaux du service Sous-titres de télédiffusion analogique à afficher. Les sous-titres codés vous permettent de lire le contenu vocal des programmes de télévision sur votre écran TV. Cette fonction, à l'intention des malentendants, utilise des 'boîtes de texte' à l'écran pour afficher les dialogues et les conversations en même temps que le programme de télévision. Les sous-titres codés apparaissent à l'écran durant les télédiffusions à sous-titres.

- 1 Sélectionnez **Service sous-titres**.
- 2 Appuyez sur le curseur droit.
- 3 Sélectionnez le Service sous-titres désiré :
  - CC 1, 2, 3 ou 4  
Dialogue (et descriptions) des actions d'un programme de télévision à sous-titrage codé à l'écran. En général, CC 1 est le mode le plus utilisé. CC 2 peut être utilisé pour des langues alternatives si elles sont transmises.
  - T 1, 2, 3 ou 4  
Souvent utilisés comme guide de chaînes, horaires, affichage d'informations sur les émissions sous-titrées, nouvelles, météo et bourse. Les services de sous-titrage codé ne sont pas tous utilisés nécessairement par une chaîne de télévision lors de la transmission d'une émission sous-titrée.
- 4 Voir Sous-titres codés dans le menu TV, pour activer / désactiver le service de sous-titrage.  
*Remarque : Ce poste de télévision fournit des fonctions de sous-titrage codé répondant aux normes EIA-608 et selon les articles 15.119 des règlements du FCC.*

Options		6		Service sous-titres numériques		6	
Sous-titres codés		CS-1					
Service sous-titres		CS-2					
Service sous-titres numériques		CS-3					
Options sous-titres numériques		CS-4					
Chaînes préférentielles		CS-5					
Arrêt programmé		CS-6					
Info							

## Service sous-titres numériques

Vous permet de choisir comment vous souhaitez visualiser les sous-titres numériques.

Sélectionnez l'une des chaînes de service numériques proposées par le fournisseur des sous-titres.

Il existe six services standard. Le Service 1 est le Primary Caption Service. Ce service contient des sous-titres in extenso ou presque dans la langue principale parlée dans l'audio d'accompagnement.

Le Service 2 est le Secondary Language Service. Ce service contient des sous-titres dans une langue secondaire, qui sont des traductions des sous-titres du Primary Caption Service. Les autres sous-chaînes de service ne sont pas pré-attribuées. Leur utilisation est à la discrétion du fournisseur des sous-titres.

## Options sous-titres numériques

Vous permet de modifier l'affichage des sous-titres numériques sur votre téléviseur. Sélectionnez l'une des options suivantes pour changer les caractéristiques visuelles des sous-titres numériques sur votre téléviseur.

- **Rétablir les valeurs par défaut**

Sélectionnez cette option pour rétablir les options de sous-titrage numérique aux valeurs par défaut du fournisseur des sous-titres. Appuyez sur le bouton **OK** pour confirmer.

- **Taille**

Sélectionnez cette option pour sélectionner la taille d'affichage des sous-titres selon vos préférences. Sélectionnez (Par) **Défaut**, **Petit**, **Standard** ou **Grand** puis appuyez sur le bouton **OK** pour confirmer.

- **Style**

Sélectionnez cette option pour sélectionner le style de l'affichage des sous-titres selon vos préférences. Sélectionnez (Par) **Défaut**, **Monospaced serif**, **Serif**, **Monospaced sans serif**, **Sans serif**, **Par hasard**, **Italique** ou **Petites capitales**.

- **Texte**

Sélectionnez cette option pour sélectionner la couleur du texte ou l'opacité de l'affichage des sous-titres selon vos préférences. Sélectionnez une couleur et une des options d'opacité.

- **Fond**

Sélectionnez cette option pour sélectionner la couleur de fond des caractères ou l'une des options d'opacité du fond de l'affichage des sous-titres selon vos préférences. Sélectionnez une couleur et une des options d'opacité.

- **Bordure**

Sélectionnez cette option pour sélectionner la couleur de la bordure de l'affichage des sous-titres ou l'une des options de type selon vos préférences.

Options		6		Options sous-titres numériques		6	
Sous-titres codés		Rétablir les valeurs par défaut					
Service sous-titres		Taille					
Service sous-titres numériques		Style					
Options sous-titres numériques		Texte					
Chaînes préférentielles		Fond					
Arrêt programmé		Bordure					
Info							

Remarque : L'opacité est transparente (ce qui permet à la lumière de passer)



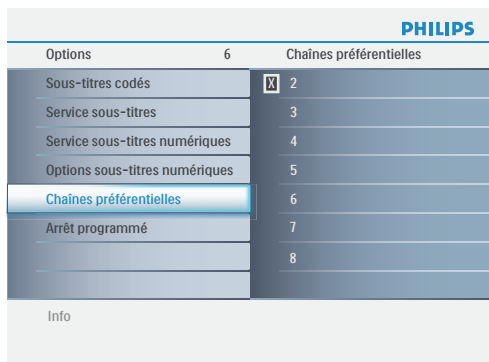

## Chaînes préférentielles

Une chaîne, lorsqu'elle est installée, est marquée par défaut comme étant préférée et ajoutée à la liste des chaînes. Cette fonction offre la possibilité de supprimer une chaîne de la liste des chaînes.

- ❶ Sélectionnez **Chaînes préférentielles** avec le curseur bas.
- ❷ Appuyez sur le curseur droit pour entrer dans la liste de tous les numéros de chaîne mémorisés.
- ❸ Sélectionnez la chaîne que vous souhaitez avec le curseur bas.
- ❹ Appuyez sur **OK**.
- ❺ Répétez l'opération pour supprimer d'autres chaînes.

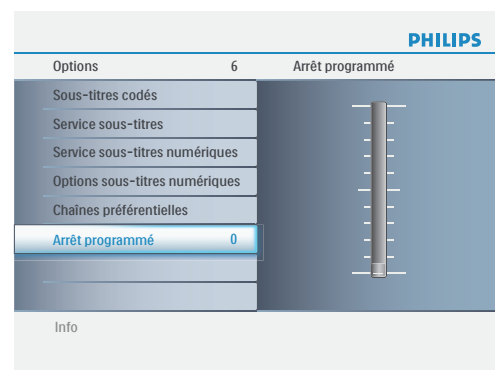

## Arrêt programmé

Programme une durée après laquelle le téléviseur passera automatiquement en position de veille.

- ❶ Sélectionnez **Arrêt programmé**.
- ❷ Appuyez sur le curseur droit.
- ❸ Sélectionnez une valeur avec le curseur haut/bas. La liste sera composée des valeurs de Arrêt à 180 minutes. Quand **Arrêt** est sélectionné, l'arrêt programmé est désactivé. Vous pouvez toujours arrêter votre téléviseur plus tôt ou sélectionner une autre heure.

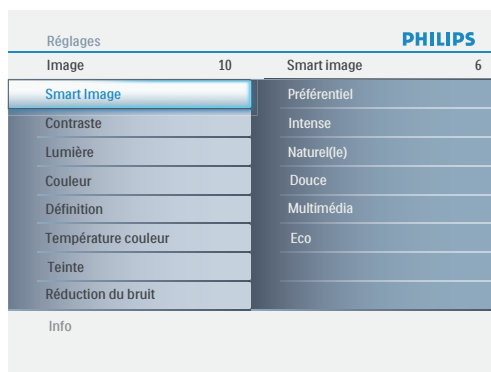
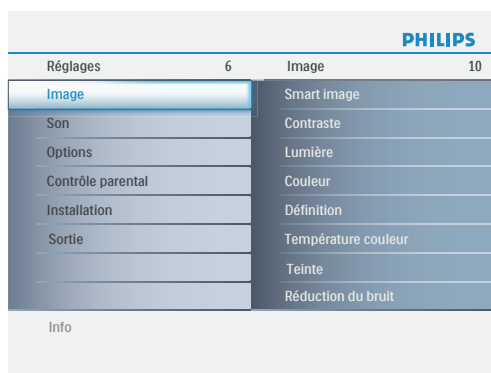

## Menu Image

Remarque : Certains paramètres ne sont pas disponibles pour les sources HD.

- ❶ Sélectionnez **Image** dans le menu Réglages TV.
- ❷ Appuyez de nouveau sur le curseur droit pour entrer dans le menu Image.
- ❸ Sélectionnez les éléments de menu avec le curseur haut/bas.
- ❹ Ajustez les réglages à l'aide du curseur gauche/droit ou entrez dans la liste d'éléments de sous-menu à l'aide du curseur droit. Sélectionnez un élément de sous-menu à l'aide du curseur haut/bas.

## Smart image

- ❶ Sélectionnez **Smart image** pour faire apparaître une liste de réglages d'image définis, correspondant chacun à un des préréglages d'usine. **Préférentiel** se rapporte aux paramètres personnels pour l'image dans le menu image.

Remarque : Ce téléviseur Philips a été préréglé en usine pour être optimal dans les environnements éclairés des magasins qui utilisent d'ordinaire l'éclairage fluorescent. Comme il est peu probable que vous éclairiez votre maison comme un magasin, nous vous conseillons de parcourir les différents modes Auto Image pour trouver celui qui conviendra le mieux à vos propres conditions de visionnage. La plupart des consommateurs opteront pour le mode **Naturel(le)**.

- ❷ Vous pouvez appuyer sur le bouton **Smart Image** de la télécommande à plusieurs reprises pour sélectionner les réglages image Préférentiel, Intense, Naturel, Douce, Multimédia ou Eco.

Remarque :

- Au moment où vous êtes dans un réglage d'image intelligente prédéfini et où vous souhaitez modifier le menu Image, toutes les valeurs du menu écraseront celles qui ont été précédemment réglées dans la configuration personnelle.

## Contraste

Permet de régler l'intensité des zones vives de l'image en laissant les zones sombres inchangées.

## Luminosité

Réglage du niveau de luminosité de l'image complète, affectera principalement les zones plus sombres de l'image.

## Couleur

Réglage du niveau de saturation des couleurs selon vos préférences personnelles.

## Définition

Réglage de la définition et des détails fins de l'image.

## Température couleur

Augmentera ou diminuera les couleurs **Chaud** (rouge) et Froid (bleu) en fonction de vos préférences personnelles. Sélectionnez **Froid** pour donner aux couleurs blanches une teinte bleu, **Normal** pour leur donner une teinte neutre, **Chaud** pour leur donner une teinte rouge.

## Teinte

Vous permet d'ajuster les couleurs (tons) de l'image.

## Réduction du bruit

Réduire le bruit de l'image.

## Contraste dynamique

Améliorer le taux de contraste.

## Format d'image

Cet élément de menu fonctionne de la même façon que le bouton **FORMAT** de la télécommande. Voir Utilisation de la télécommande, p. 9.

## Menu son

- 1 Sélectionnez **Son** dans le menu Réglages TV.
- 2 Appuyez sur le curseur droit pour entrer dans le menu son.
- 3 Sélectionnez les éléments du menu avec le curseur haut/bas et ajustez les réglages avec le curseur gauche/droit.
- 4 Lorsque les barres des visuels sont centrées les réglages sont à mi-niveau.

## Smart son

Sélectionnez Smart son pour afficher une liste de paramètres de son définis, correspondant chacun à un des pré-réglages usine des Aigus et des Graves.

- 1 Appuyez sur le curseur droit pour entrer dans la liste.
- 2 Sélectionnez un paramètre de son prédéfini avec le curseur haut/bas. Préférentiel se rapporte aux paramètres personnels pour le son dans le menu son.

*Remarque : Lorsque vous avez activé les pré-réglages son et que vous modifiez un réglage dans le menu son, toutes les nouvelles valeurs que vous introduisez dans ce menu remplacent les réglages préalables.*

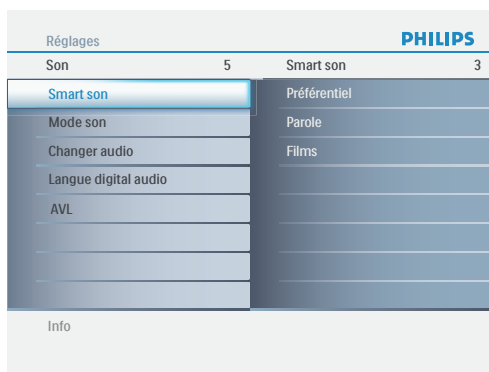
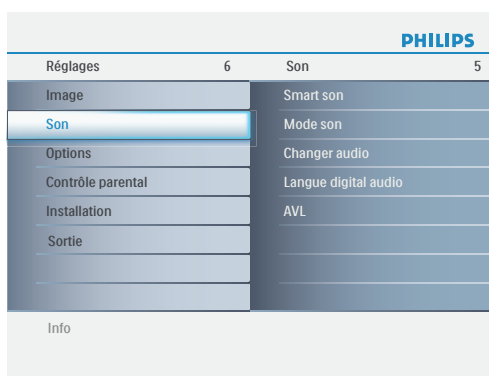

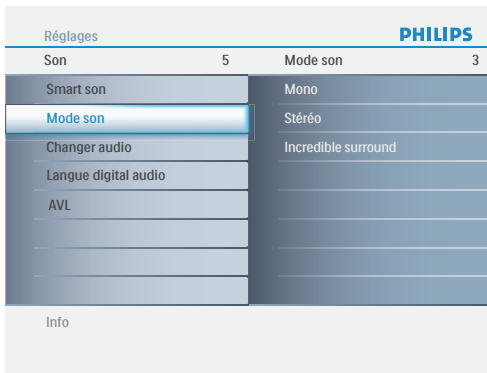

## Mode son

Sélectionne les modes de reproduction spatial ou surround selon les signaux de diffusion ou les signaux d'entrées externes reçus.

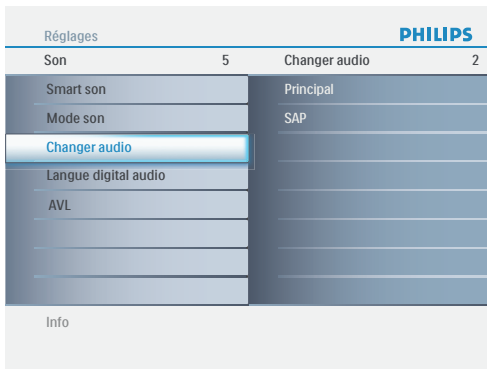

## Changer audio

Ceci vous permet de choisir entre le Programme audio (SAP) "principal" et secondaire si disponible en mode analogique.

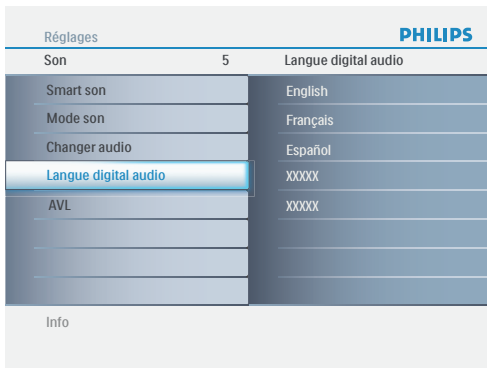

## Langue Digital Audio

Ceci vous permet de choisir entre la langue principale et secondaire si disponible en mode numérique.



## AVL (Automatic Volume Leveler)

Réduit automatiquement les différences de volume entre chaînes et programmes, offrant un niveau général plus constant. Réduit également la dynamique du son.



Fabriqué sous la licence des laboratoires Dolby. 'Dolby' et le symbole de D double sont des marques commerciales des laboratoires Dolby.

## Menu de Contrôle parental

Ce menu peut contrôler des fonctions spéciales pour les chaînes télévisées.

- 1 Sélectionnez **Contrôle parental** dans le menu de configuration du téléviseur à l'aide du curseur de déplacement vers le haut/bas.
- 2 Appuyez sur le curseur de déplacement vers la droite pour entrer dans le menu Chaînes.
- 3 Appuyez sur le curseur de déplacement vers le haut/bas pour sélectionner un élément du menu Chaînes.

## Verrouillage de chaîne

Ceci vous permet de verrouiller complètement une chaîne télévisée ou une source externe donnée. Sélectionnez les chaînes ou les sous-chaînes que vous voulez verrouiller et appuyez sur **OK** pour confirmer.

## Verrou qualifications TV

Votre téléviseur dispose d'une puce anti-violence. Celle-ci vous permet de contrôler l'accès aux programmes individuels selon leur qualification TV et cinéma. Tous les paramètres s'appliquent à toutes les entrées AV, HDMI exceptée. Des informations sur le contenu des programmes sont envoyées par le télédiffuseur ou le fournisseur de programmes.

- 1 Sélectionnez **Verrou qualifications TV** avec le curseur bas. Une liste est affichée, indiquant la qualification des émissions TV selon l'âge ainsi qu'une liste de qualifications correspondantes basées sur le contenu.
- 2 Appuyez sur le curseur droit pour entrer dans la liste.
- 3 Sélectionnez une qualification TV selon l'âge avec le curseur haut/bas, et entrez dans la liste, si elle est présente, avec qualification selon le contenu à l'aide du curseur droit puis sélectionnez une qualification selon le contenu.
- 4 Appuyez sur **OK** pour activer/désactiver la qualification sélectionnée. Vous êtes invité à entrer votre code (voir Intro/Changer code, p. 25). Si le code est correct, le menu Verrou qualifications TV est affiché de nouveau.
- 5 Sélectionnez une autre qualification selon le contenu, au besoin, et appuyez sur **OK** de nouveau.

Vous n'avez à entrer votre code qu'une seule fois alors que le menu est actif. Vous pouvez verrouiller/déverrouiller toutes les qualifications de la liste sans devoir entrer votre code de nouveau.

Chaque élément de qualification est accompagné d'un graphique encadré servant à indiquer si le programme portant cette qualification est présentement verrouillé :

- : Tous les éléments de la liste selon le contenu sont également verrouillés ;
- : L'article n'est pas sélectionné ;
- : Certaines qualifications selon le contenu sont sélectionnées/désélectionnées.

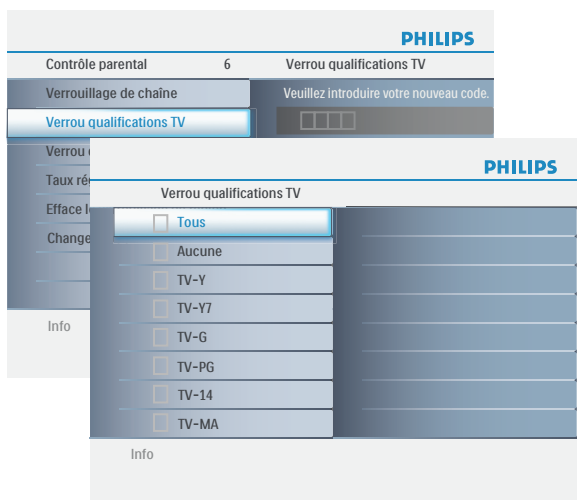
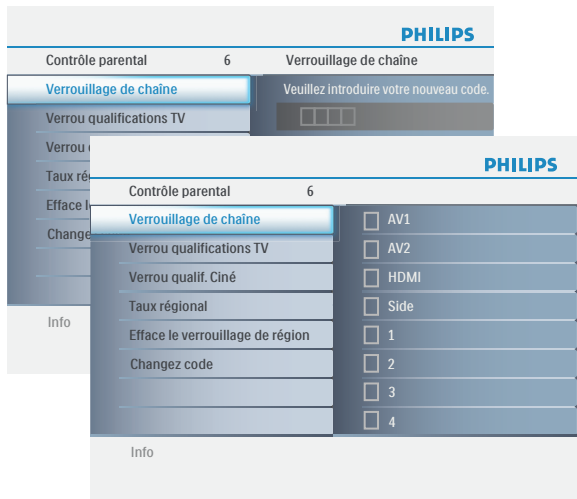
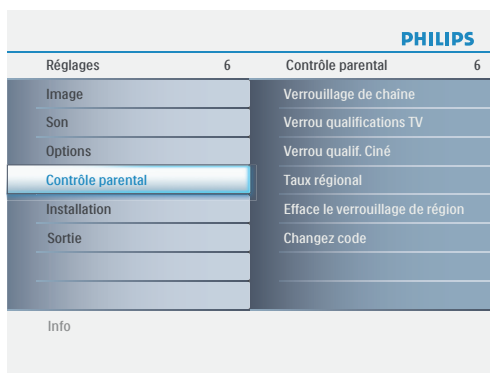

Qualification selon l'âge	Qualification selon le contenu
Tous	Aucun(e)
Aucun(e)	Aucun(e)
TV-Y	Aucun(e)
TV-Y7	(FV) Fantaisie Violence
TV-G	Aucun(e)
TV-PG	(D) Dialogue (L) Langue (S) Contenu sexuel (V) Violence
TV-14	(D) Dialogue (L) Langue (S) Contenu sexuel (V) Violence
TV-MA	(L) Langue (S) Contenu sexuel (V) Violence

Lorsque **Tous** est sélectionné, tous les éléments de la liste selon le contenu et selon l'âge sont verrouillés. Si, lorsque Tous est sélectionné, tout autre élément, classé selon l'âge ou selon le contenu, est désélectionné, alors **Tous** est automatiquement désélectionné.

**Aucun(e)** est la sélection pour les éléments ne disposant d'aucune information de qualification ou disposant d'une qualification de **Aucun(e)**. Les deux seront verrouillés. Lorsqu'un élément de la liste selon l'âge est sélectionné, tous les éléments en dessous de cet élément du même groupe sont également verrouillés. Lorsque vous sélectionnez une qualification selon le contenu, toutes les qualifications au contenu identique dans les catégories des plus jeunes sont également sélectionnées.

<b>TV-Y</b>	Approprié pour les enfants sans limite d'âge avec des thèmes et des éléments qui conviennent à des enfants de 2 à 6 ans
<b>TV-Y7</b>	Programmes conçus pour les enfants de 7 ans et plus
<b>TV-Y7-FV</b>	Programmes contenant de la violence imaginaire plus intense que dans les programmes de la catégorie TV-Y7
<b>TV-G</b>	Programmes appropriés à tous les âges. Ces programmes contiennent peu ou pas de violence, pas de langage offensif et peu ou pas de dialogue ou situation sexuelle.
<b>TV-PG</b>	Programmes contenant des éléments que certains parents jugent inappropriés pour les enfants plus jeunes et pouvant nécessiter une surveillance parentale. Le programme peut contenir des situations de violence et des dialogues sexuels modérés ainsi qu'un langage offensif.
<b>TV-14</b>	Programmes contenant des éléments pouvant ne pas être appropriés à des enfants de moins de 14 ans. Ces programmes comportent un ou plusieurs des éléments suivants : Violence intense, situations sexuelles intenses, dialogues suggestifs et langage offensif.
<b>TV-MA</b>	Programmes à l'intention des adultes et pouvant être inappropriés aux jeunes de moins de 17 ans. Ces programmes peuvent contenir de la violence en images, des situations sexuelles explicites et/ou un langage cru ou indécemment.

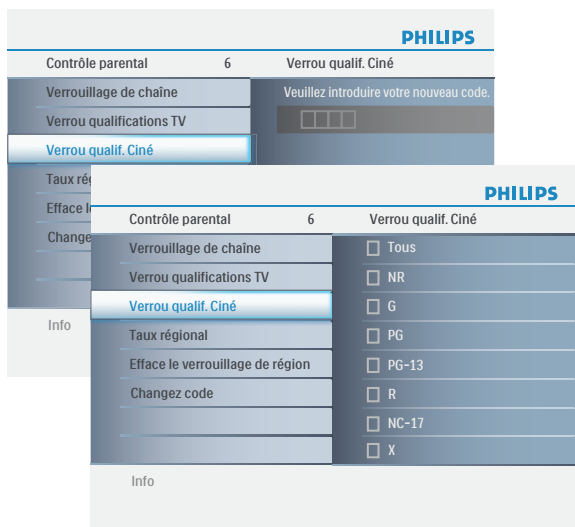

## Verrou qualif. Ciné

Cette fonction vous permet de contrôler l'accès à des films individuels selon leur qualification MPAA (Motion Picture Association of America).

- ❶ Sélectionnez Verrou qualif. Ciné avec le curseur bas. Une liste, indiquant toutes les qualifications valides selon le contenu MPAA, s'affiche.
- ❷ Appuyez sur le curseur droit pour entrer dans la liste. Vous êtes invité à entrer votre code. (voir Intro/changer code, p. 25.) Si le code est correct, le menu Verrou qualif. Ciné est affiché de nouveau.
- ❸ Sélectionnez une qualification de cinéma avec le curseur bas.
- ❹ Appuyez sur OK pour activer/désactiver la qualification sélectionnée.

Chaque élément de qualification est accompagné d'un graphique encadré servant à indiquer si le programme portant cette qualification est présentement verrouillé :

- : Les films portant cette qualification sont Verrouillés ;
- : Les films portant cette qualification sont déverrouillés.

Lorsque **Tous** est sélectionné, tous les éléments de la liste de qualification cinéma sont sélectionnés. (**Tous** les films sont verrouillés.) Si, lorsque **Tous** est sélectionné, tout autre élément est désélectionné, alors **Tous** est automatiquement désélectionné.

Lorsque **NR** a été sélectionné, aucun autre élément n'est sélectionné.

Lorsque tout autre élément a été sélectionné, toutes les qualifications suivantes sont également sélectionnées, de sorte que tous les films portant cette qualification seront verrouillés.

<b>NR</b>	(Not rated) Sans qualification
<b>G</b>	Films au contenu modéré, appropriés à tous les âges
<b>PG</b>	Films pour lesquels une surveillance parentale est recommandée. Ceux-ci peuvent contenir certaines scènes corsées ou violentes ou quelquefois un langage grossier
<b>PG-13</b>	Films pour lesquels une surveillance parentale est recommandée dans le cas d'enfants de moins de 13 ans
<b>R</b>	Réservé aux adultes. Ces films contiennent généralement des scènes sexuelles offensives ou un langage grossier et peuvent être inappropriés aux jeunes de moins de 17 ans. Surveillance ou autorisation parentale nécessaire.
<b>NC-17</b>	Interdit aux moins de 17 ans même avec une autorisation parentale. Scènes sexuelles offensives, violence ou langage grossier.
<b>X</b>	Films qui se concentrent généralement sur le sexe, la violence et/ou un langage grossier. Connue également sous le nom de pornographie.

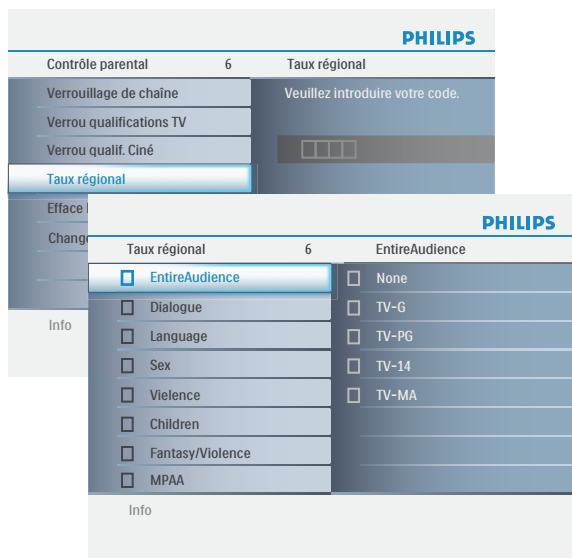

## Taux régional

Verrouillage de la classification par région : ceci vous permet de contrôler l'accès à certains programmes selon leur classification par région.

- 1 Sélectionnez **Taux régional** avec la flèche vers le bas. Une liste s'affiche, indiquant la qualification des classifications par région ainsi qu'une liste de qualifications correspondantes basées sur le contenu.
- 2 Appuyez sur la flèche droite pour entrer dans la liste.
- 3 Sélectionnez une Classification par région avec la flèche vers le haut/bas, et entrez dans la liste, si elle est présente, entrez dans la classification selon le contenu à l'aide du curseur droit puis sélectionnez une classification selon le contenu.
- 4 Appuyez sur **OK** pour activer/désactiver la qualification sélectionnée. Vous êtes invité à entrer votre code (voir Intro/Changer code, p. 25). Si le code est correct, le menu Verrou qualifications TV est affiché de nouveau.
- 5 Sélectionnez une autre qualification selon le contenu, au besoin, et appuyez sur **OK** de nouveau.

Vous n'avez à entrer votre code d'accès qu'une seule fois alors que le menu est actif. Vous pouvez verrouiller/déverrouiller toutes les classifications de la liste sans devoir entrer votre code de nouveau.

Chaque élément de classification est accompagné d'un graphique encadré servant à indiquer si le programme portant cette classification est présentement verrouillé :

- : Tous les éléments de la liste selon le contenu sont également verrouillés ;
- : L'article n'est pas sélectionné ;
- : Certaines classifications selon le contenu sont sélectionnées/désélectionnées.

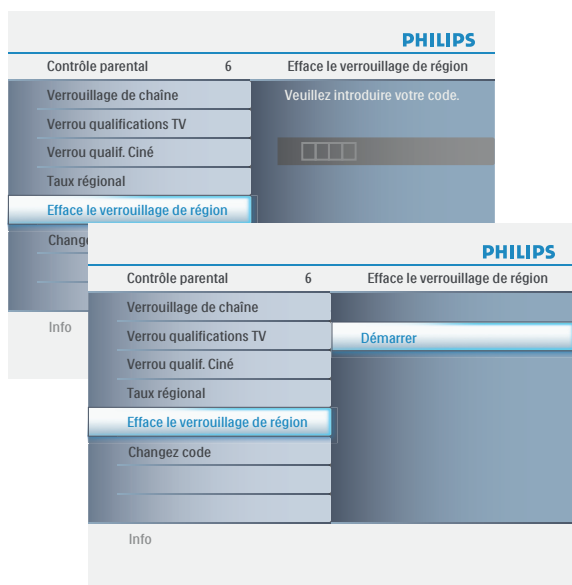

## Effacer le verrous de régionaux

Effacer les classifications par région : ceci vous permet d'effacer tous les verrouillages que vous avez sélectionnés dans la table de verrouillage de la classification par région.

- 1 Sélectionnez **Effacer le verrous de régionaux** avec la flèche vers le bas.
- 2 Entrez le code d'accès pour effacer tous les paramètres de verrouillages régionaux.

## Changez code

- 1 Sélectionnez **Introduisez code** ou **Changez code** avec le curseur bas.
- 2 Si aucun code n'a encore été créé, l'élément de menu indique **Introduisez code**. Suivez les instructions à l'écran. Si un code a déjà été composé, l'élément de menu indique **Changez code**. Suivez les instructions à l'écran. Toutes les combinaisons de chiffres de 0000 à 9999 sont valables.
- 3 Le **menu** réapparaît avec un message confirmant que le Code a été créé.

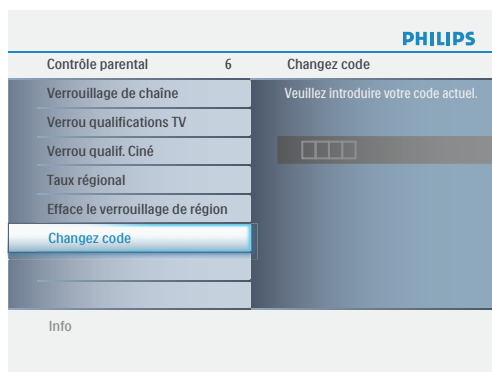

### Important : Vous avez oublié votre code !

- 1 Sélectionnez **Changez code** dans le menu Menu préférences et appuyez sur le curseur droit.
- 2 Appuyez sur le curseur droit pour entrer le code PIN de contournement **0-7-1-1**.
- 3 Appuyez de nouveau sur le curseur et entrez un nouveau code personnel à quatre chiffres. Le code précédent est effacé et le nouveau est mis en mémoire.





### Réglage de la langue du menu d'affichage à l'écran (menu OSD)

Vous pouvez sélectionner votre langue préférée pour l'affichage à l'écran OSD du DVD.

- ① Appuyez sur le bouton "**SOURCE**" pour sélectionner le **DVD**. Assurez-vous que la source "**DVD**" est bien sélectionnée.  
*Remarque : Assurez-vous que l'interrupteur d'alimentation du téléviseur est en position marche.*
- ② Appuyez sur **MENU** pour entrer dans le menu du **DVD**.
- ③ Utilisez les flèches ▲ ▼ pour sélectionner la page "Installation". Appuyez sur les flèches ▲ ▼ ◀ ▶ de la télécommande pour naviguer à travers le menu.
- ④ Déplacez le curseur sur "Language" (Langue) et appuyez sur ▶.
- ⑤ Sélectionnez une langue et appuyez sur **OK** pour confirmer.
- ⑥ Appuyez sur **MENU** pour sortir.

## Commandes du disque

### IMPORTANT !

- Selon le DVD ou le CD vidéo, certaines fonctions peuvent être différentes ou restreintes.
- Ne placez aucun autre objet qu'un disque dans le lecteur. Cela risquerait de provoquer un mauvais fonctionnement.
- Si l'icône d'interdiction (∅) apparaît à l'écran lorsque vous appuyez sur un bouton, cela signifie que cette fonction n'est pas disponible avec le disque en cours de lecture ou au moment où vous tentez d'utiliser cette fonction.
- DTS n'est pas pris en charge. Veuillez appuyer sur le bouton «AUDIO» pour sélectionner des alternatives.

Si vous avez des difficultés à lire un disque en particulier, éjectez le disque et essayez-en un autre. Un disque mal formaté ne pourra pas être lu avec ce lecteur.



DivX, DivX Certificated et leurs logos associés sont des marques de commerce de DivX Inc. et sont utilisés sous licence.



### Disques lisibles

Votre lecteur DVD peut lire :

- Format DivX®
- les DVD
- les CD vidéo (VCD)
- les CD super vidéo (SVCD)
- les DVD inscriptibles (DVD+R/-R)
- les DVD réinscriptibles (DVD+RW/-RW)
- les disques compacts (CD)
- les disques MP3 ou les CD-R (W)
- les photos gravées au format JPEG sur CD-R (W)

Tous les périphériques certifiés DivX supportent les diverses versions de DivX, incluant le DivX 3, 4, 5 et 6 ainsi que les films DivX achetés ou loués.

### Codes régionaux

Les DVD doivent être enregistrés pour la **Région 1** afin d'être lus par ce lecteur DVD.

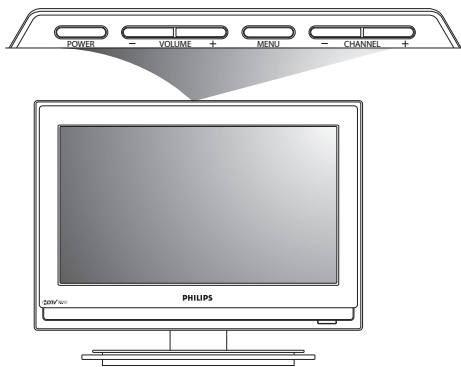
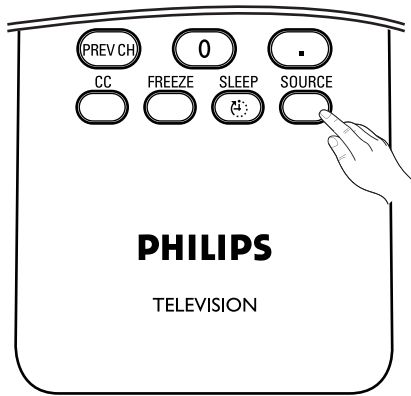

## Lecture des disques

- 1 Appuyez sur le bouton "SOURCE" pour sélectionner le DVD. Assurez-vous que la source "DVD" est bien sélectionnée.

Remarque : Assurez-vous que l'interrupteur d'alimentation du téléviseur est en position marche.

- 2 Insérez un disque dans un lecteur DVD intégré.

Remarque : Assurez-vous de le mettre avec l'étiquette vers le haut. Pour les disques double-face, chargez le côté que vous désirez lire vers le bas.

- 3 La lecture démarrera automatiquement. (Exclure MP3, JPEG)

Remarque : Si le disque est verrouillé par contrôle parental, vous devrez entrer le mot de passe de quatre chiffres ou le mot de passe par défaut pour déverrouiller cette fonction.

- 4 À tout moment, appuyez sur **STOP** ■ pour arrêter la lecture.

Si le lecteur DVD ne parvient pas à éjecter un disque, éteignez le téléviseur et rallumez-le après quelques secondes. Puis le disque pourra être éjecté facilement.

## Utilisation du menu disque

Selon le disque, un menu peut apparaître ou non à l'écran du téléviseur lorsque vous appuyez sur le bouton **DISC MENU**.

**Pour sélectionner une fonction de lecture ou autre.**

Utilisez le bouton ▲ ▼ ◀ ▶ de la télécommande, puis appuyez sur **PLAY** ►|| ou **OK** pour activer la lecture.

**Pour accéder au menu.**

Appuyez sur le bouton **DISC MENU** de la télécommande.

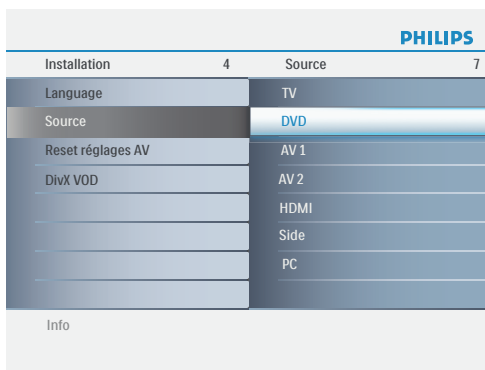

## Contrôles de lecture de base

Les commandes décrites ci-dessous sont basées sur l'utilisation de la télécommande.

### Mettre la lecture en pause (DVD/SVCD/VCD/CD/MP3)

- 1 Durant la lecture, appuyez sur **PAUSE** ►|| . La lecture se mettra en pause et le son se coupera.
- 2 Pour reprendre la lecture, appuyez sur **PLAY** ►|| .

### Reprenez la lecture à partir de l'endroit où vous arrêtez la lecture (DVD)

Appuyez sur **PLAY** ►|| pour reprendre la lecture.

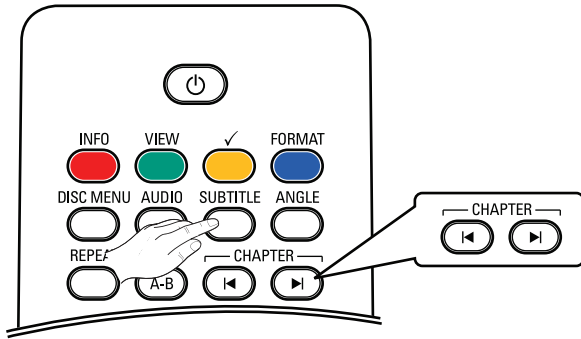

## Sélection de la piste/du chapitre (DVD/SVCD/VCD/CD)

- 1 Appuyez brièvement sur ► durant la lecture pour passer au chapitre / à la piste suivante.
- 2 Appuyez sur ◀ pour passer à la piste précédente (VCD/CD) ou retournez au début du chapitre en cours (DVD/SVCD).

## Subtitles (Sous-titres)

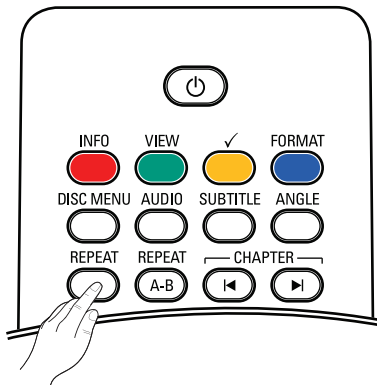

Appuyez sur **SUBTITLE** de façon répétée pour sélectionner une langue de sous-titre différente.





## Repeat (RÉPÉTER)

Appuyez sur **REPEAT** de façon continue pour choisir le mode de répétition.

Pour un DVD

-  CHAPTER REPEAT ON (RÉPÉTITION DE CHAPITRE ON) : pour répéter la lecture du chapitre en cours.
-  TITLE REPEAT ON (RÉPÉTITION DU TITRE ON) : pour répéter la lecture de la piste / du titre en cours.
-  REPEAT ALL (TOUT RÉPÉTER) : pour répéter la lecture de tout le disque.
- REPEAT OFF (RÉPÉTITION OFF) : pour annuler le mode de répétition.

Pour un VCD/CD

-  REPEAT CHAPTER/ONE (RÉPÈTE LE CHAPITRE UNE FOIS) : pour répéter la lecture de la piste / du titre en cours.
-  REPEAT ALL (TOUT RÉPÉTER) : pour répéter la lecture de tout le disque et de toutes les pistes programmées.
- REPEAT OFF (RÉPÉTITION OFF) : pour annuler le mode de répétition.

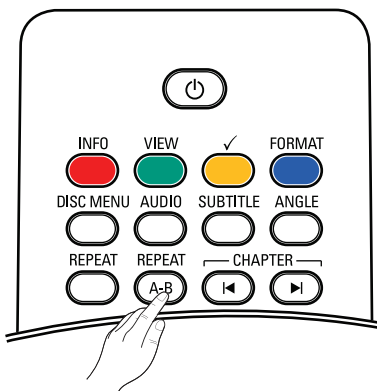

## Repeat A-B (Répétition du segment AB) (DVD/SVCD/VCD/CD)

- 1 Appuyez sur REPEAT A-B au point de départ désiré.
- 2 Appuyez à nouveau sur REPEAT A-B au point de fin de boucle. La section A-B peut être réglée uniquement au sein du même chapitre / de la même piste. La section se répétera en continu.
- 3 Pour sortir de la séquence, appuyez sur REPEAT A-B.

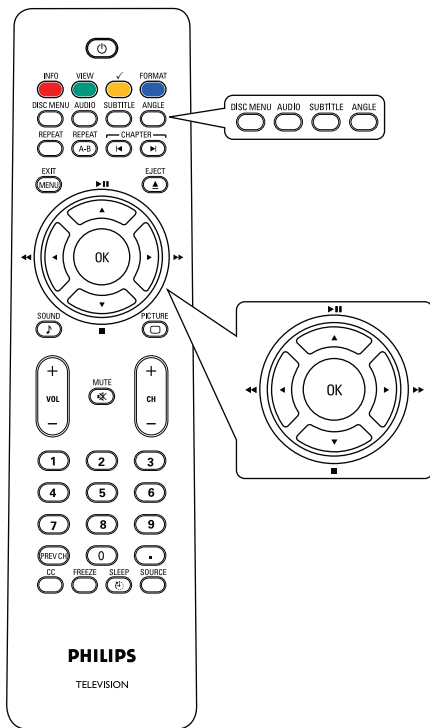

## Recherche en avant/arrière (DVD/SVCD/VCD)

- 1 Appuyez sur ►►/◄◄ durant la lecture pour sélectionner la vitesse désirée : 2X, 4X, 8X, 16X ou 32X (en arrière ou en avant).  
Le son sera coupé (DVD/VCD) ou intermittent (CD).
- 2 Pour retourner à la vitesse normale, appuyez sur **PLAY** ►► (LECTURE).

## Fonctions spéciales pour le disque

### Lire un titre (DVD) (avec un DVD supporté)

- 1 Appuyez sur **DISC MENU** (Menu du Disque).  
Le titre du disque apparaît à l'écran.
- 2 Utilisez les flèches ▲ ▼ ◀ ▶ ou le clavier numérique (0-9) pour sélectionner une option de lecture.
- 3 Appuyez sur **OK** pour confirmer.

### Angle de caméra (DVD)

Appuyez sur le bouton **ANGLE** de façon répétée pour sélectionner un angle différent.

### Changer la langue audio (DVD)

Pour un DVD

Appuyez sur **AUDIO** de façon répétée pour sélectionner une langue audio différente.

### Changer le canal audio

Pour un VCD

Appuyez sur **AUDIO** pour sélectionner les canaux audio disponibles sur le disque (STEREO, MONO LEFT ou MONO RIGHT – Stéréo, mono gauche ou mono droite).

## MP3

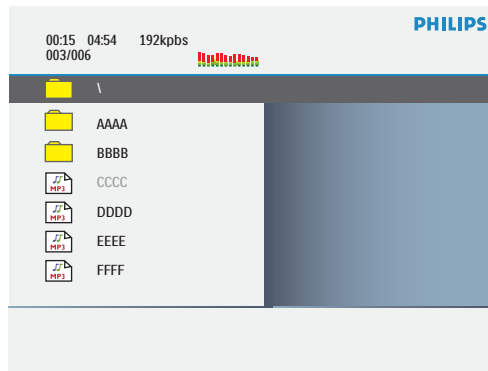

## DivX

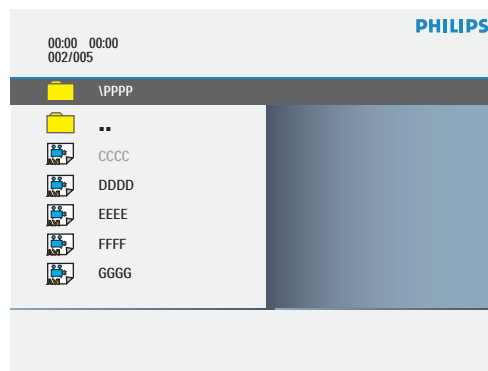

## JPG

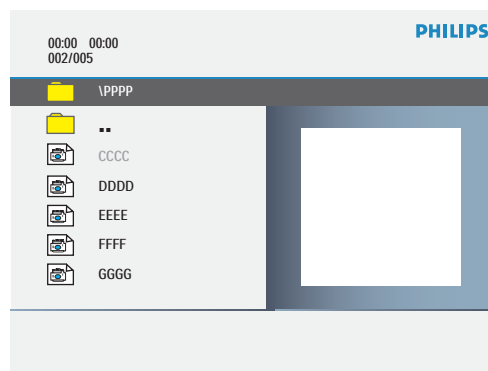

## Lire un CD MP3/DivX ou de photos JPEG

### IMPORTANT!

Vous devez allumer votre téléviseur et régler la source DVD adéquate.

### Fonctionnement général



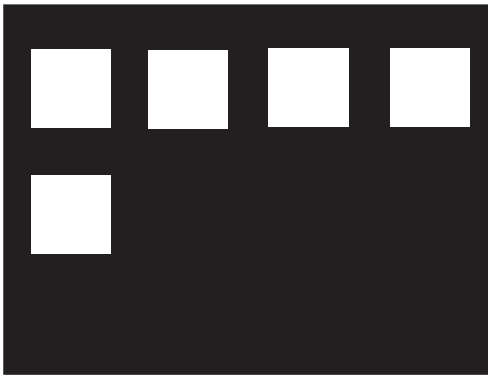

- 1 Insérez un CD MP3/DivX ou de photos JPEG.  
Le menu des données apparaît à l'écran.
- 2 Utilisez ▲ ▼ ou le clavier numérique (0-9) pour sélectionner le dossier et appuyez sur **OK** pour ouvrir le dossier.
- 3 Appuyez sur ▲ ▼ ou utilisez le clavier numérique (0-9) pour sélectionner une option.
- 4 Appuyez sur **OK** pour confirmer.  
La lecture démarrera à partir du fichier sélectionné jusqu'à la fin du dossier.
- 6 Appuyez sur **DISC MENU** pour ouvrir le navigateur de fichier.



## Fonction spéciale pour les CD de photos JPEG

Lorsque les images sont visualisées en diaporama (Slide show), appuyez sur le bouton STOP (ARRÊTER) et l'écran passe en mode de prévisualisation.

## Répéter (CD MP3/DivX ou de photos JPEG)



- Appuyez sur REPEAT (RÉPÉTER) de façon continue pour accéder à un mode de lecture différent.
-  Shuffle (aléatoire) : lit tous les fichiers dans un ordre aléatoire et sans répétition.
-  Random (aléatoire) : lit tous les fichiers dans un ordre aléatoire mais avec des répétitions possibles.
-  Single (un seul) : lit un seul fichier.
-  REPEAT ONE (RÉPÈTE UN FICHER) : lit un seul fichier en boucle.
-  REPEAT FOLDER (RÉPÈTE LE DOSSIER) : lit tous les fichiers du dossier.
- REPEAT OFF (RÉPÉTITION OFF) : pour annuler le mode de répétition.

## Lecture d'un disque DivX

Ce lecteur de DVD prend en charge la lecture de fichiers au format DivX que vous pouvez copier depuis votre ordinateur sur CD-R/RW et DVD±R/±RW.

- 1 Insérez un disque DivX.
- 2 Si le fichier DivX comporte des sous-titres externes, le menu de sous-titrage s'affiche à l'écran du téléviseur pour vous permettre de faire votre choix. Dans ce cas, appuyez sur la touche **SUBTITLE** de la télécommande pour activer ou désactiver l'affichage des sous-titres.
- 3 Appuyez sur la touche **PLAY**  pour lancer la lecture.

Au cours de la lecture:

- Si le disque DivX intègre des sous-titres en plusieurs langues, vous pouvez appuyer sur la touche SUBTITLE pour modifier la langue de sous-titrage pendant la lecture.
- Utilisez les touches   de la télécommande pour effectuer une recherche rapide vers l'avant ou vers l'arrière.

Note:

- Les fichiers de sous-titres portant les extensions .srt, .smi, .sub, .ssa, .ass sont pris en charge mais n'apparaissent pas dans le menu de navigation des fichiers.
- Le nom du fichier de sous-titres doit être identique au nom de fichier du fichier.
- Un sous-titre ne peut pas comporter plus de 45 caractères.

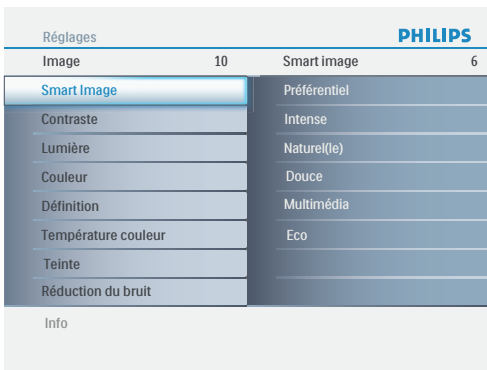
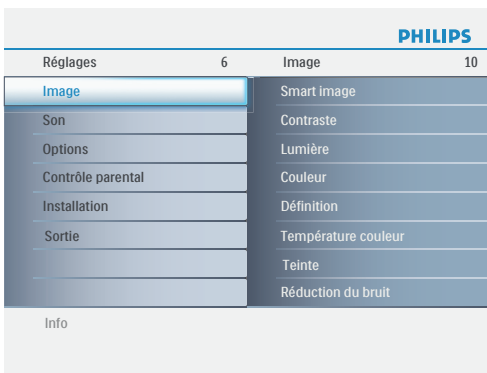

## Menu Image

Remarque : Certains paramètres ne sont pas disponibles pour les sources HD.

- ❶ Sélectionnez **Image** dans le menu Réglages TV.
- ❷ Appuyez de nouveau sur le curseur droit pour entrer dans le menu Image.
- ❸ Sélectionnez les éléments de menu avec le curseur haut/bas.
- ❹ Ajustez les réglages à l'aide du curseur gauche/droit ou entrez dans la liste d'éléments de sous-menu à l'aide du curseur droit. Sélectionnez un élément de sous-menu à l'aide du curseur haut/bas.

## Smart image

- ❶ Sélectionnez **Smart image** pour faire apparaître une liste de réglages d'image définis, correspondant chacun à un des préréglages d'usine. **Préférentiel** se rapporte aux paramètres personnels pour l'image dans le menu image.

Remarque : Ce téléviseur Philips a été préréglé en usine pour être optimal dans les environnements éclairés des magasins qui utilisent d'ordinaire l'éclairage fluorescent. Comme il est peu probable que vous éclairiez votre maison comme un magasin, nous vous conseillons de parcourir les différents modes Auto Image pour trouver celui qui conviendra le mieux à vos propres conditions de visionnage. La plupart des consommateurs opteront pour le mode **Naturel(le)**.

- ❷ Vous pouvez appuyer sur le bouton **Smart Image** de la télécommande à plusieurs reprises pour sélectionner les réglages image Préférentiel, Intense, Naturel, Douce, Multimédia ou Eco.

Remarque :

- Au moment où vous êtes dans un réglage d'image intelligente prédéfini et où vous souhaitez modifier le menu Image, toutes les valeurs du menu écraseront celles qui ont été précédemment réglées dans la configuration personnelle.

## Contraste

Permet de régler l'intensité des zones vives de l'image en laissant les zones sombres inchangées.

## Luminosité

Réglage du niveau de luminosité de l'image complète, affectera principalement les zones plus sombres de l'image.

## Couleur

Réglage du niveau de saturation des couleurs selon vos préférences personnelles.

## Définition

Réglage de la définition et des détails fins de l'image.

## Température couleur

Augmentera ou diminuera les couleurs **Chaud** (rouge) et Froid (bleu) en fonction de vos préférences personnelles. Sélectionnez **Froid** pour donner aux couleurs blanches une teinte bleu, **Normal** pour leur donner une teinte neutre, **Chaud** pour leur donner une teinte rouge.

## Teinte

Vous permet d'ajuster les couleurs (tons) de l'image.

## Réduction du bruit

Réduire le bruit de l'image.

## Contraste dynamique

Améliorer le taux de contraste.

## Format d'image

Cet élément de menu fonctionne de la même façon que le bouton **FORMAT** de la télécommande. Voir Utilisation de la télécommande, p. 9.

## Menu son

- 1 Sélectionnez **Son** dans le menu Réglages TV.
- 2 Appuyez sur le curseur droit pour entrer dans le menu son.
- 3 Sélectionnez les éléments du menu avec le curseur haut/bas et ajustez les réglages avec le curseur gauche/droit.
- 4 Lorsque les barres des visuels sont centrées les réglages sont à mi-niveau.

## Smart son

Sélectionnez Smart son pour afficher une liste de paramètres de son définis, correspondant chacun à un des préréglages usine des Aigus et des Graves.

- 1 Appuyez sur le curseur droit pour entrer dans la liste.
- 2 Sélectionnez un paramètre de son prédéfini avec le curseur haut/bas. Préférentiel se rapporte aux paramètres personnels pour le son dans le menu son.

*Remarque : Lorsque vous avez activé les préréglages son et que vous modifiez un réglage dans le menu son, toutes les nouvelles valeurs que vous introduisez dans ce menu remplacent les réglages préalables.*

## Incredible surround

Ajouter une profondeur et une dimension supplémentaires au son de DVD.

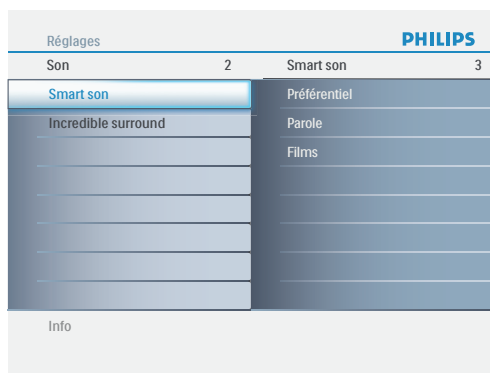
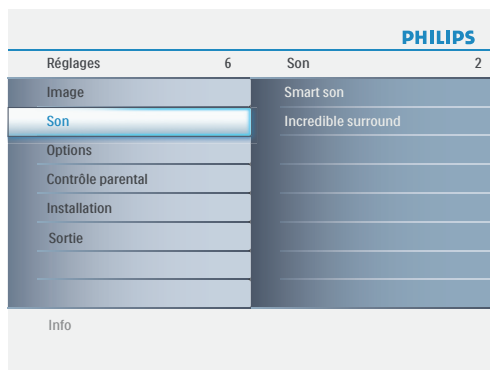

## Menu de Contrôle parental

Ce menu peut contrôler des fonctions spéciales pour les chaînes télévisées.

- ❶ Sélectionnez Contrôle parental dans le menu de configuration du téléviseur à l'aide du curseur de déplacement vers le haut/bas.
- ❷ Appuyez sur le curseur de déplacement vers la droite pour entrer dans le menu Chaînes.
- ❸ Appuyez sur le curseur de déplacement vers le haut/bas pour sélectionner un élément du menu Chaînes.

## Verrou qualif. Ciné

Cette fonction vous permet de contrôler l'accès à des films individuels selon leur qualification MPAA (Motion Picture Association of America).

- ❶ Sélectionnez Verrou qualif. Ciné avec le curseur bas. Une liste, indiquant toutes les qualifications valides selon le contenu MPAA, s'affiche.
- ❷ Appuyez sur le curseur droit pour entrer dans la liste. Vous êtes invité à entrer votre code. (voir Intro/changer code, p. 34.) Si le code est correct, le menu Verrou qualif. Ciné est affiché de nouveau.
- ❸ Sélectionnez une qualification de cinéma avec le curseur bas.
- ❹ Appuyez sur OK pour activer/désactiver la qualification sélectionnée.

Chaque élément de qualification est accompagné d'un graphique encadré servant à indiquer si le programme portant cette qualification est présentement verrouillé :

- : Les films portant cette qualification sont Verrouillés ;
- : Les films portant cette qualification sont déverrouillés.

Lorsque **Tous** est sélectionné, tous les éléments de la liste de qualification cinéma sont sélectionnés. (**Tous** les films sont verrouillés.) Si, lorsque **Tous** est sélectionné, tout autre élément est désélectionné, alors **Tous** est automatiquement désélectionné.

Lorsque **NR** a été sélectionné, aucun autre élément n'est sélectionné.

Lorsque tout autre élément a été sélectionné, toutes les qualifications suivantes sont également sélectionnées, de sorte que tous les films portant cette qualification seront verrouillés.

<b>NR</b>	(Not rated) Sans qualification
<b>G</b>	Films au contenu modéré, appropriés à tous les âges
<b>PG</b>	Films pour lesquels une surveillance parentale est recommandée. Ceux-ci peuvent contenir certaines scènes corsées ou violentes ou quelquefois un langage grossier
<b>PG-13</b>	Films pour lesquels une surveillance parentale est recommandée dans le cas d'enfants de moins de 13 ans
<b>R</b>	Réservé aux adultes. Ces films contiennent généralement des scènes sexuelles offensives ou un langage grossier et peuvent être inappropriés aux jeunes de moins de 17 ans. Surveillance ou autorisation parentale nécessaire.
<b>NC-17</b>	Interdit aux moins de 17 ans même avec une autorisation parentale. Scènes sexuelles offensives, violence ou langage grossier.
<b>X</b>	Films qui se concentrent généralement sur le sexe, la violence et/ou un langage grossier. Connus également sous le nom de pornographie.

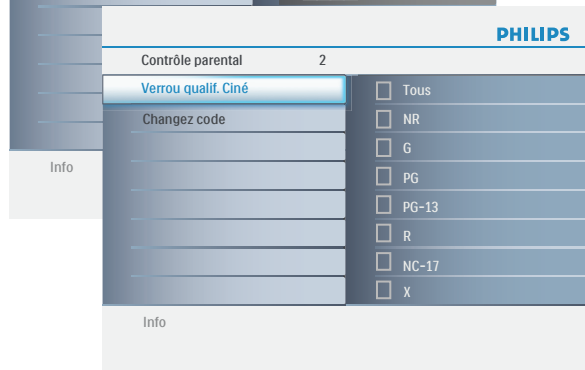
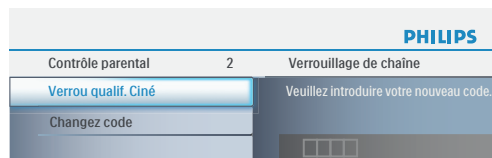
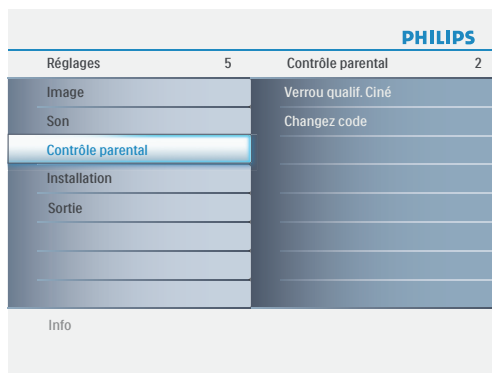



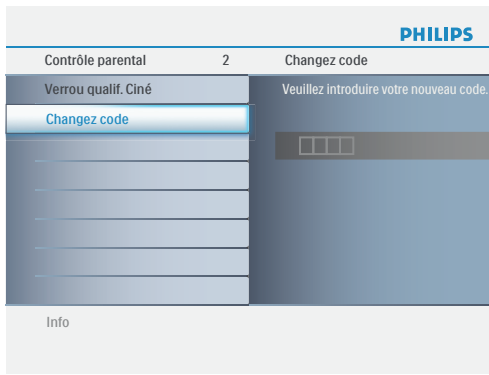

## Introduisez/Changez code

- 1 Sélectionnez **Introduisez code** ou **Changez code** avec le curseur bas.
- 2 Si aucun code n'a encore été créé, l'élément de menu indique **Introduisez code**. Suivez les instructions à l'écran. Si un code a déjà été composé, l'élément de menu indique **Changez code**. Suivez les instructions à l'écran. Toutes les combinaisons de chiffres de 0000 à 9999 sont valables.
- 3 Le **menu** réapparaît avec un message confirmant que le PIN a été créé.

### **Important : Vous avez oublié votre code !**

- 1 Sélectionnez *Changez code* dans le menu *Menu préférences* et appuyez sur le curseur droit.
- 2 Appuyez sur le curseur droit pour entrer le code PIN de contournement **0-7-1-1**.
- 3 Appuyez de nouveau sur le curseur et entrez un nouveau code personnel à quatre chiffres. Le code précédent est effacé et le nouveau est mis en mémoire.

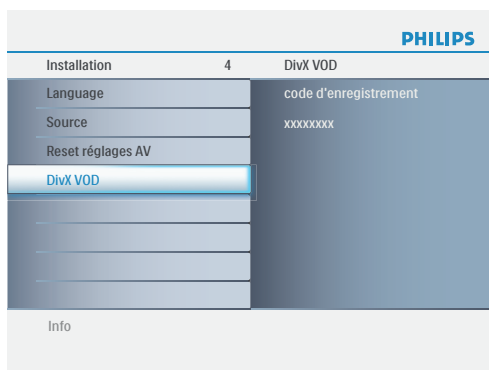
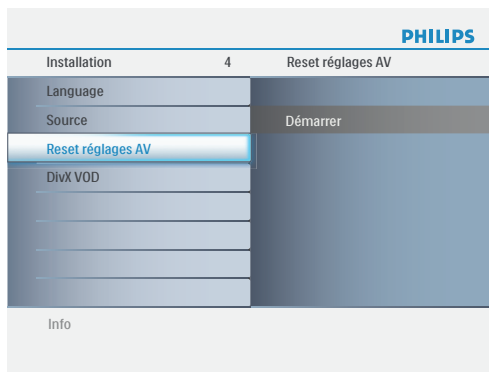
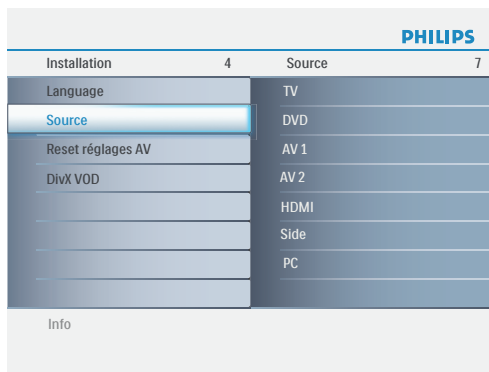
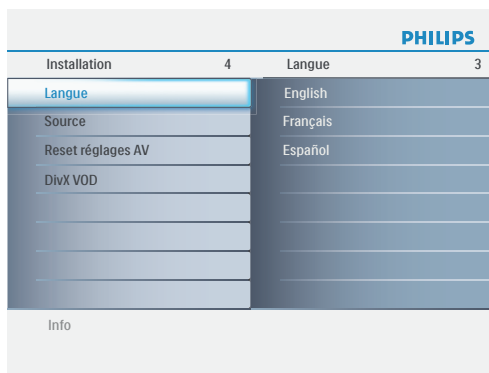

### Sélectionnez votre langue

Remarque : Appuyez sur le bouton "SOURCE" pour sélectionner le DVD. Assurez-vous que la source "DVD" est bien sélectionnée.

- ❶ Appuyez sur le bouton **MENU** de la télécommande.
- ❷ Utilisez le curseur bas pour sélectionner **Installation** dans le menu Réglages.
- ❸ Utilisez le curseur droit pour entrer dans le menu Installation.
- ❹ Sélectionnez **Langue** et entrez dans la liste des langues disponibles avec le curseur droit.
- ❺ Sélectionnez votre langue à l'aide du curseur de direction haut/bas et appuyez sur le bouton **OK** de la télécommande pour confirmer votre choix.
- ❻ Passez au menu Installation.

### Source

Ce menu vous permet d'identifier les périphériques que vous avez connectés aux entrées/sorties externes.

- ❶ Sélectionnez **Source** dans le menu **Installation**.
- ❷ Appuyez sur le curseur de déplacement vers la droite pour entrer dans la liste et appuyez sur la touche de déplacement vers le haut/bas pour sélectionner l'entrée.
- ❸ Appuyez sur le bouton **OK** pour confirmer.

### Reset réglages AV

Cette fonction vous permet de réinitialiser la plupart des réglages son et image afin de les faire correspondre à nouveau aux préréglages d'usine.

- ❶ Sélectionnez **Reset réglages AV** avec le curseur bas.
- ❷ Appuyez sur le curseur droit.
- ❸ Appuyez sur le bouton **OK** pour annuler les réglages et leur faire retrouver leur valeur par défaut.

### Code DivX VOD

Philips vous fournit le code d'enregistrement DivX VOD (Video On Demand) permettant de louer et d'acheter des vidéos via le service DivX VOD.

Ce code d'enregistrement vous permet d'acheter ou de louer des vidéos via le service DivX VOD disponible à l'adresse <https://vod.divx.com>. Suivez les instructions pour copier un film sur un CD-R/RW à partir de votre ordinateur afin de le lire sur votre lecteur de DVD.

Remarque:

les vidéos téléchargées via le service DivX VOD peuvent uniquement être lues sur ce lecteur de DVD. Pour plus d'informations, visitez le site Web à l'adresse <https://vod.divx.com>.

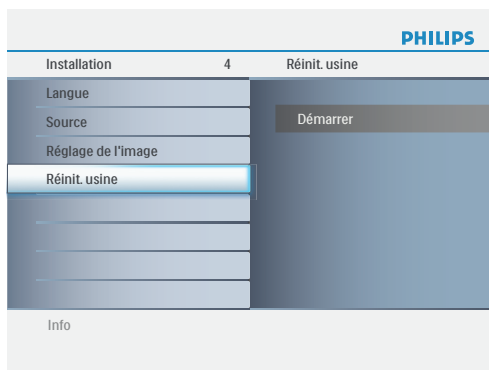
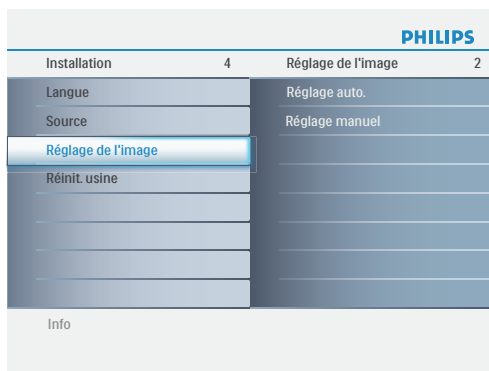
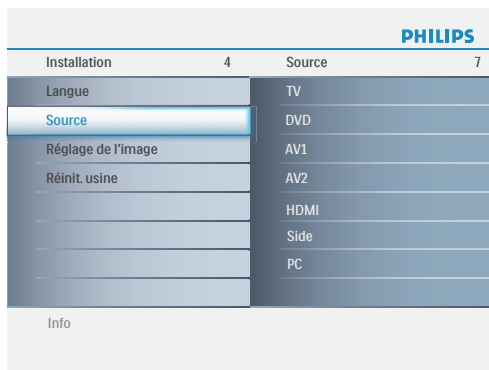

## Sélectionnez votre langue

- ❶ Appuyez sur le bouton **MENU** de la télécommande.
- ❷ Utilisez le curseur bas pour sélectionner **Installation** dans le menu Réglages.
- ❸ Utilisez le curseur droit pour entrer dans le menu Installation.
- ❹ Sélectionnez **Langue** et entrez dans la liste des langues disponibles avec le curseur droit.
- ❺ Sélectionnez votre langue à l'aide du curseur de direction haut/bas et appuyez sur le bouton **OK** de la télécommande pour confirmer votre choix.
- ❻ Passez au menu Installation.

## Source

- ❶ Sélectionnez **Source** dans le menu Installation.
- ❷ Utilisez le curseur de déplacement vers la droite pour entrer dans le menu Source.
- ❸ Sélectionnez **PC** à l'aide du curseur de déplacement vers le haut/bas et appuyez sur le bouton **OK** pour confirmer votre sélection.

## Réglage de l'image

- ❶ Sélectionnez **Réglage de l'image** dans le menu Installation.
- ❷ Utilisez le curseur de déplacement vers la droite pour entrer dans le menu Réglage image.
- ❸ Vous pouvez choisir **Réglage auto.** ou **Réglage manuel** à l'aide du curseur de déplacement vers le haut/bas et appuyez sur le bouton **OK** pour confirmer.

### Réglage auto.

Ajuste automatiquement aux meilleurs réglages de la position de l'image, de la phase et de l'horloge.

### Réglage manuel

Syntonisez manuellement l'image telle qu'elle apparaît à l'écran.

- **Phase**  
Élimine les lignes horizontales d'interférence.
- **Horloge**  
Élimine les lignes verticales d'interférence.
- **Horizontale**  
Réglez la position horizontale de l'image.
- **Verticale**  
Réglez la position verticale de l'image.

## Réinit. usine

Cette fonction vous permet de réinitialiser la plupart des configurations image et son à leurs paramètres usine par défaut.

- ❶ Sélectionnez **Réinit. usine** dans le menu **Installation**.
- ❷ Utilisez le curseur de déplacement vers la droite pour entrer dans le menu Réinitialisation aux paramètres usine.
- ❸ Appuyez sur le bouton **OK** pour annuler les réglages et leur faire retrouver leur valeur par défaut.

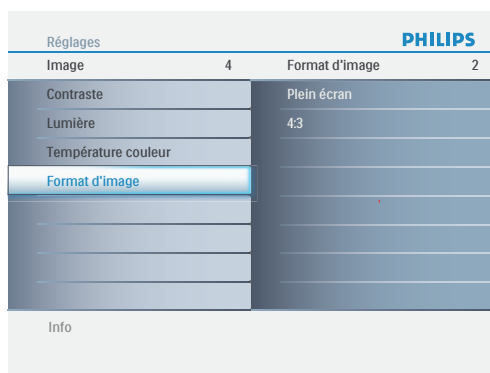
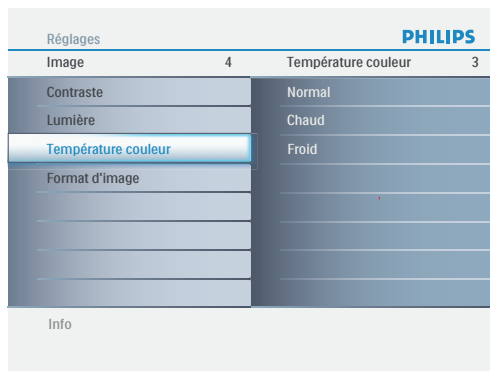
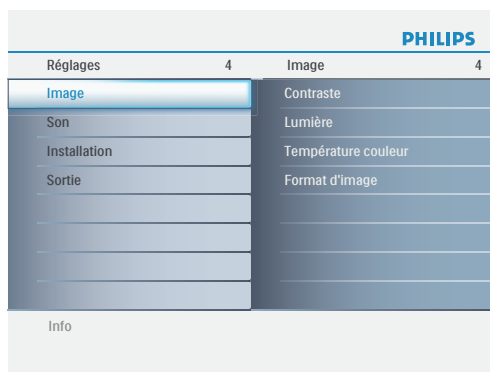

## Menu image

- ❶ Sélectionnez **Image** dans le menu Réglages TV.
- ❷ Appuyez de nouveau sur le curseur droit pour entrer dans le menu Image.
- ❸ Sélectionnez les éléments de menu avec le curseur haut/bas.
- ❹ Ajustez les réglages à l'aide du curseur gauche/droit ou entrez dans la liste d'éléments de sous-menu à l'aide du curseur droit. Sélectionnez un élément de sous-menu à l'aide du curseur haut/bas.

### Contraste

Permet de régler l'intensité des zones vives de l'image en laissant les zones sombres inchangées.

### Luminosité

Réglage du niveau de luminosité de l'image complète, affectera principalement les zones plus sombres de l'image.

### Température couleur

Augmentera ou diminuera les couleurs **Chaud** (rouge) et **Froid** (bleu) en fonction de vos préférences personnelles. Sélectionnez **Froid** pour donner aux couleurs blanches une teinte bleu, **Normal** pour leur donner une teinte neutre, **Chaud** pour leur donner une teinte rouge.

### Format d'image

Cet élément du menu effectue **4:3** ou **Plein écran** en mode PC.

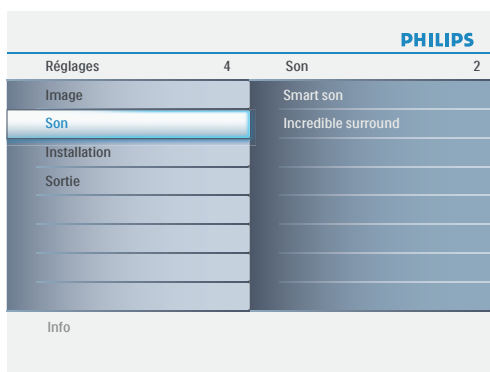

## Menu son

- ❶ Sélectionnez Son dans le menu Réglages TV.
- ❷ Appuyez sur le curseur droit pour entrer dans le menu son.
- ❸ Sélectionnez les éléments du menu avec le curseur haut/bas et ajustez les réglages avec le curseur gauche/droit.
- ❹ Lorsque les barres des visuels sont centrées les réglages sont à mi-niveau.

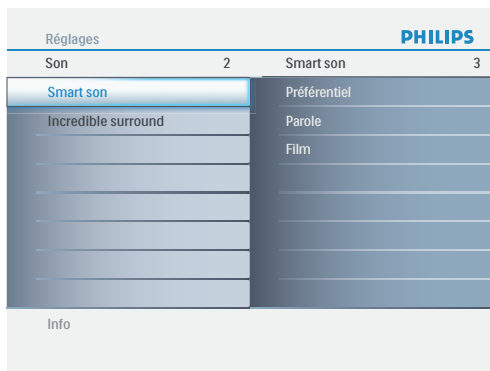

## Smart son

Sélectionnez Smart son pour afficher une liste de paramètres de son définis, correspondant chacun à un des préréglages usine des

- ❶ Aigus et des Graves.
- ❷ Appuyez sur le curseur droit pour entrer dans la liste. Sélectionnez un paramètre de son prédéfini avec le curseur haut/bas. Préférentiel se rapporte aux paramètres personnels pour le son dans le menu son.

*Remarque : Lorsque vous avez activé les préréglages son et que vous modifiez un réglage dans le menu son, toutes les nouvelles valeurs que vous introduisez dans ce menu remplacent les réglages préalables.*

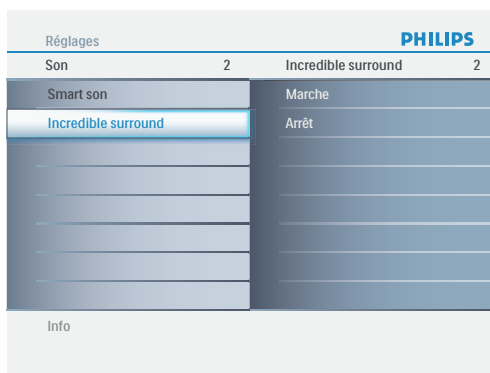

## Incredible surround

Ajouter une profondeur et une dimension supplémentaires au son de l'ordinateur.

## Enregistrement avec un magnétoscope

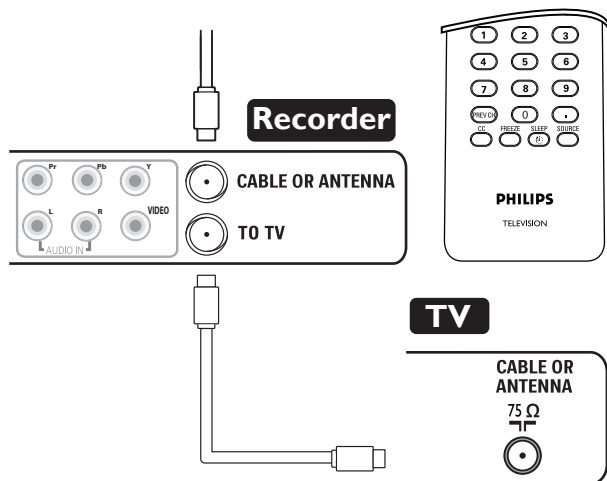

### Enregistrement d'un programme de télévision

Vous pouvez enregistrer un programme de télévision à l'aide du syntoniseur de votre magnétoscope sans affecter votre téléviseur.

- 1 Sélectionnez le numéro de la chaîne sur votre magnétoscope.
- 2 Réglez votre magnétoscope pour enregistrer. Consultez le manuel de votre magnétoscope.

*Remarque : Vous n'affectez pas l'enregistrement lorsque vous changez de numéro de chaîne !*

## Sélection des périphériques branchés

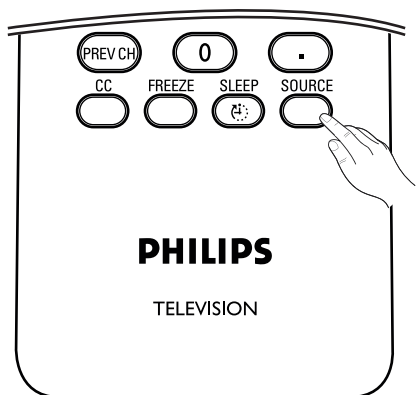

- 1 Appuyez plusieurs fois sur le bouton **SOURCE** ou sélectionnez Source dans le menu Réglages (voir p. 15) pour sélectionner **TV**, **DVD**, **AV1**, **AV2**, **HDMI**, **Side** ou **PC**, en fonction de l'endroit où vous avez branché vos périphériques.
- 2 Appuyez sur le curseur haut/bas.
- 3 Appuyez sur **OK**.

## Conseils de dépannage

Symptômes	Vérifications et corrections à effectuer
<b>“Images fantômes” ou Images doubles</b>	<ul style="list-style-type: none"> <li>• Peuvent être causées par un élément obstruant l’antenne comme un gratte-ciel ou des collines. L’utilisation d’une antenne à grande directivité peut améliorer l’image.</li> </ul>
<b>Pas de courant</b>	<ul style="list-style-type: none"> <li>• S’assurer que le cordon d’alimentation c.a.est branché dans la prise murale.</li> <li>• Débrancher le téléviseur et attendre 60 secondes. Rebrancher la fiche dans la prise murale et remettre le téléviseur sous tension.</li> </ul>
<b>Pas d’image</b>	<ul style="list-style-type: none"> <li>• Vérifier les connexions de l’antenne au bas du téléviseur et s’assurer qu’elles sont effectuées correctement.</li> <li>• Problème pouvant venir de la station de diffusion. Essayer une autre chaîne.</li> <li>• Régler les réglages de contraste et de lumière. Essayer un autre réglage de auto image.</li> <li>• Vérifier les commandes de sous-titrage. Certains modes TEXTE pourraient bloquer l’écran.</li> <li>• Vérifier si la source AV sélectionnée est la bonne.</li> </ul>
<b>Pas d’image et téléviseur sous tension</b>	<ul style="list-style-type: none"> <li>• Votre téléviseur possède un mode protection en cas de surchauffe. Vérifier l’espace libre autour des sorties de l’appareil pour vous assurer qu’aucun mur ou meuble ne gêne la circulation de l’air.</li> </ul>
<b>Ajustement de la position de l’image</b>	<p>Quand vous affichez un signal haute définition en provenance des entrées YPbPr ou de l’entrée HDMI, vous pouvez, si besoin est, ajuster la position de l’image au centre de l’écran avec les boutons gauche/ droit ou haut/bas du curseur de la télécommande. Cette opération peut s’avérer nécessaire à cause des légères différences au niveau des signaux de sortie des boîtiers source HD de différents types et marques.</p> <p><i>Remarque: Les systèmes de menus de la plupart des boîtiers-récepteurs haute définition comportent des commandes de position de l’image. Si les commandes du curseur du téléviseur arrivent en fin de course sans que l’image soit correctement positionnée, utilisez les commandes du boîtier-récepteur.</i></p>
<b>Pas de lecture de photos, musique ou vidéo ou de qualité médiocre uniquement</b>	<ul style="list-style-type: none"> <li>• Vérifiez si la source est conforme à un code supporté.</li> </ul>
<b>Pas de son</b>	<ul style="list-style-type: none"> <li>• Montez le VOLUME.</li> <li>• S’assurer que le téléviseur n’est pas actif sans son, appuyer sur le bouton MUTE de la télécommande.</li> <li>• Lorsqu’aucun signal n’est détecté, le téléviseur coupe le son automatiquement. Il ne s’agit pas là d’un mauvais fonctionnement mais d’une fonction du système.</li> </ul>
<b>Son bon mais pas decouleur ou d’image</b>	<ul style="list-style-type: none"> <li>• Régler le contraste, la couleur, la teinte et la luminosité. Essayer un autre réglage de auto image.</li> </ul>
<b>Image neigeuse et bruit</b>	<ul style="list-style-type: none"> <li>• Vérifier la connexion d’antenne.</li> </ul>
<b>Télévision ne répondant pas à la télécommande</b>	<ul style="list-style-type: none"> <li>• Vérifier que les piles fonctionnent correctement. Les remplacer au besoin.</li> <li>• Nettoyer les lentilles du capteur de la télécommande de l’appareil.</li> <li>• La distance de fonctionnement entre le téléviseur et la télécommande ne doit pas dépasser vingt pieds.</li> <li>• Vous pouvez toujours utiliser les boutons au sommet de votre téléviseur.</li> <li>• Vérifier que la télécommande est dans le mode correct.</li> </ul>
<b>Contrôle des périphériques</b>	<ul style="list-style-type: none"> <li>• Les signaux infrarouge de l’écran peuvent influencer la sensibilité de réception d’autres périphériques. Remplacer les piles de la télécommande ou changer la position des autres appareils. Par ex. gardez les écouteurs sans fil hors d’un rayon de quatre pieds.</li> </ul>
<b>Le logiciel ne s’installe pas</b>	<p>Possible erreur de système d’exploitation.</p> <p>Allez à <a href="http://www.philips.com/welcome">www.philips.com/welcome</a> pour voir les systèmes d’exploitation supportés.</p>
<b>Les modes PC qui ne fonctionnent pas</b>	<ul style="list-style-type: none"> <li>• Vérifier si les connexions sont correctes.</li> <li>• Vérifier si la source est correctement sélectionnée. Appuyez sur le bouton SOURCE pour sélectionner la source correcte.</li> <li>• Vérifier si avez configuré l’ordinateur à une résolution d’écran compatible.</li> </ul>
<b>Veille</b>	<p>Votre téléviseur consomme moins de 1W en mode de veille.</p>
<b>Après un arrêt non-conforme</b>	<p>Si votre téléviseur n’a pas été arrêté correctement (par ex. en cas de débranchement du cordon, etc.), le redémarrage du téléviseur prendra plus de temps que d’habitude. Cela sera indiqué par le clignotement de la DEL de la façade.</p>
<b>Miscellaneous</b>	<p>Voir Extras, Specifications sur ce manuel de l’utilisateur.</p>

## Conseils de dépannage-DVD

Symptômes	Vérifications et corrections à effectuer
<b>Pas d'image</b>	<ul style="list-style-type: none"> <li>• Consultez le manuel de votre téléviseur pour sélectionner le bon canal d'entrée vidéo. Changez le canal du téléviseur jusqu'à ce que vous voyez l'écran du DVD.</li> <li>• Vérifiez si le téléviseur est allumé.</li> </ul>
<b>Image déformée</b>	<ul style="list-style-type: none"> <li>• Parfois une petite partie de l'image peut paraître déformée selon le disque lu. Il ne s'agit pas d'un mauvais fonctionnement.</li> </ul>
<b>Image entièrement déformée ou en noir et blanc (lecteur DVD)</b>	<ul style="list-style-type: none"> <li>• Assurez-vous que le disque est bien compatible avec le lecteur DVD.</li> <li>• Assurez-vous que le téléviseur et le lecteur DVD sont compatibles ensemble.</li> </ul>
<b>Pas de son ou son déformé</b>	<ul style="list-style-type: none"> <li>• Réglez le volume du téléviseur.</li> <li>• Assurez-vous de sélectionner la sortie stéréo du disque (à l'exception de la sortie multicanal)</li> </ul>
<b>Le disque ne peut pas être lu</b>	<ul style="list-style-type: none"> <li>• Le DVD+R/CD-R doit être finalisé.</li> <li>• Assurez-vous de mettre le disque avec l'étiquette vers le haut.</li> <li>• Vérifiez si le disque est défectueux en essayant un autre disque.</li> <li>• Le code régional n'est pas correct.</li> </ul>
<b>L'image gèle momentanément durant la lecture.</b>	<ul style="list-style-type: none"> <li>• Vérifiez que le disque n'est pas sale (empreintes de doigt ou égratignures) et nettoyez-le avec un chiffon doux et non pelucheux en partant tout droit du centre vers le bord.</li> </ul>
<b>Le lecteur ne répond pas à la télécommande</b>	<ul style="list-style-type: none"> <li>• Dirigez la télécommande vers le capteur situé à l'avant du lecteur.</li> <li>• Rapprochez-vous du lecteur avec la télécommande.</li> <li>• Remplacez les piles de la télécommande.</li> <li>• Réinsérez les piles en suivant les polarités (+/-) indiquées.</li> </ul>
<b>Le lecteur ne répond pas à certaines commandes durant la lecture.</b>	<ul style="list-style-type: none"> <li>• Certaines commandes peuvent ne pas être autorisées par le disque. Consultez les instructions sur la pochette du disque.</li> </ul>
<b>Le lecteur DVD ne peut pas lire de CD/DVD</b>	<ul style="list-style-type: none"> <li>• Utilisez un nettoyeur à disque pour nettoyer la lentille avant d'envoyer le lecteur DVD en réparation.</li> </ul>
<b>Impossible de lire des films DivX</b>	<ul style="list-style-type: none"> <li>• Vérifiez si le fichier DivX est codé en mode « Home Theatre » au format DivX certifié.</li> </ul>
<b>Les éléments du menu ne peuvent pas être sélectionnés</b>	<ul style="list-style-type: none"> <li>• Appuyez sur STOP avant d'appuyer sur SYSTEM MENU.</li> <li>• Selon la disponibilité du disque, certains éléments du menu ne peuvent pas être sélectionnés.</li> </ul>



Format de l'image	Le rapport entre la largeur et la hauteur de l'image téléviseur sur l'écran. Dans un poste de télévision normal, le rapport du format de l'image est de 4 pour 3 (4:3). Le nouveau rapport du format image en HDTV est 16:9, ce qui ressemble au format image d'un cinéma (écran large). Les nouveaux systèmes télévisés prennent en charge les formats image 4:3 et 16:9 et peuvent automatiquement passer de l'un à l'autre.
Audio Vidéo (A/V)	Un terme souvent utilisé en parlant d'une chaîne télévisée ou d'un équipement vidéo, qui a été spécialement conçu pour accepter les signaux audio-vidéo du magnétoscope. Cette chaîne active automatiquement un ensemble de circuits spéciaux dans le téléviseur pour empêcher la distorsion et le biais de l'image. Elle sert également pour les processeurs audio-vidéo qui prennent en charge les deux types de signaux.
ATSC	ATSC: Advanced Television Systems Committee (comité de standardisation) Formé pour établir les normes techniques concernant les systèmes télévisés avancés, notamment les télévisions numériques haute définition (HDTV).
CVBS	Composite Video Baseband Signal (signal de bande de base vidéo composite). En diffusion télévisuelle, ceci se rapporte au signal vidéo, notamment les informations sur la couleur et les synchronisations.
Entrée vidéo composante (YPbPr)	L'entrée vidéo composante est un type de connexion qui utilise un connecteur de type RCA pour permettre aux boîtiers décodeurs ou aux lecteurs de DVD analogiques de connecter un signal au téléviseur. En proposant l'entrée de type RCA (YPbPr) les couleurs primaires rouge, vert et bleu sont connectées depuis un boîtier de décodeur directement au téléviseur, permettant au signal de s'afficher à l'écran.
DTV	Télévision numérique. Terme générique qui se rapporte à tous les formats de télévisions numériques, notamment les télévisions à haute définition (HDTV) et les télévisions à définition standard (SDTV).
DOLBY Digital	Dolby Digital – Norme audio numérique à six canaux qui fait partie de la norme américaine sur les télévisions numériques ; également appelée AC-3 ou Digital 5.1. Les canaux sont à l'avant gauche, avant droit, centre avant, ambiance ou arrière gauche, ambiance ou arrière droite et comportent un caisson de basse séparé.
Syntoniseur numérique	Un syntoniseur numérique sert de décodeur pour recevoir et afficher les diffusions numériques. Il peut être inclus à l'intérieur des postes de télévision ou via un boîtier de décodeur.
HDTV	La définition généralement acceptée de HDTV est approximativement deux fois la résolution d'image verticale et horizontale des téléviseurs NTSC actuels, ce qui rend essentiellement l'image deux fois plus nette. HDTV possède également un format d'écran 16:9 en comparaison avec la plupart des écrans de télévision actuels qui proposent un format d'écran de 4:3. Avec HDTV, les artefacts de mouvement sont réduits (c'est-à-dire image fantôme, distorsion des contours) et propose des canaux 5.1 indépendants de son d'ambiance stéréo de qualité CD (également appelés AC-3).
NTSC	National television system committee (comité de standardisation) L'organisation qui a développé la norme sur les télévisions analogiques actuellement utilisées aux États-Unis, au Canada et au Japon. Elle est maintenant utilisée généralement pour désigner cette norme. La norme NTSC allie les signaux bleu, rouge et vert modulés en tant que signaux AM avec un signal FM pour le son.
Balayage progressif	En balayage progressif, toutes les lignes de balayage horizontales sont balayées sur l'écran en une fois. Les normes pour les téléviseurs numériques et HDTV acceptent les deux méthodes de diffusion et d'affichage par balayage entrelacé et balayage progressif.
Résolution	Résolution : Une mesure du détail le plus fin (plus petit) qui est visible sur une image vidéo. Les résolutions des téléviseurs peuvent s'exprimer en nombre de pixels dans une image ou plus communément, en nombre total de lignes (balayées horizontalement) utilisées pour créer l'image. Résolutions des téléviseurs numériques standard : SDTV : 480 i – L'image fait 704 x 480 pixels, 480 p – L'image fait 704 x 480 pixels. HDTV : 720 p – L'image fait 1 280 x 720 pixels, 1 080 i – L'image fait 1 920 x 1 080 pixels.
SPDIF	SPDIF (Sony and Philips Digital Interconnect Format – Format d'interconnexion numérique entre Sony et Phillips) est fortement conseillé pour une sortie audio numérique de haute qualité.

**MISE EN GARDE** concernant les images stationnaires sur l'écran de TV : Ne laissez pas d'images fixes sur l'écran pour des durées prolongées. Ce peut causer un vieillissement inégal du panneau d'afficheur à cristaux liquides (LCD) L'utilisation normale de la TV doit impliquer le visionnement d'émissions qui bougent ou changent d'images constamment. Ne laissez pas d'images fixes sur l'écran pour des durées prolongées. N'affichez pas les mêmes images trop fréquemment; si vous le faites, des images "fantômes" peuvent être laissées sur l'écran LCD. Les sources possibles d'images stationnaires sont les disques laser, les jeux vidéo, les disques compacts interactifs (CD-i), les disques vidéonumériques (DVD) ou les cassettes vidéo.

Voici certains exemples communs d'images stationnaires :

- les listes de menus DVD de contenu DVD.
- Des barres noires de boîte à lettres apparaissent dans le haut et au bas de l'écran TV lorsqu'un film à écran large (16:9) est visionné sur une TV avec format d'image standard (4:3) . Ceci est disponible avec certains DVD.
- Les images et les tableaux de pointage des jeux vidéo
- Les logos de station de télévision causent un problème s'ils sont brillants et stationnaires. Les graphiques qui bougent ou à bas contraste risquent moins d'endommager l'image à l'écran.
- Un message défilant du marché boursier peuvent apparaître au bas de l'écran de TV s'il y a une émission de nouvelles à la TV.
- Les logos larges de magasinage, les affichages de prix peuvent être brillants et peuvent apparaître constamment pendant l'émission. Ceux-ci sont habituellement au même emplacement sur l'écran de TV.

### Emplacement de la TV

- Pour éviter le voilage du boîtier, la décoloration du boîtier et l'accroissement des chances de défaillances de la TV, ne placez pas la TV dans un endroit où les températures peuvent devenir excessivement chaudes (par exemple, au contact direct avec les rayons de soleil ou près d'un appareil de chauffage)
- Permettez un écoulement libre de l'air autour de la TV.

### Nettoyage

- Pour éviter le risque d'électrocution, retirer le cordon électrique de la TV de la prise de courant avant de nettoyer.
- Époussetez régulièrement la TV avec un essuie-meubles.
- En nettoyant la TV, prenez soin de ne pas graffier ou d'endommager la surface de l'écran. Évitez de porter des bijoux ou d'utiliser un produit abrasif. N'utilisez pas d'agents nettoyants domestiques. Essuyez l'écran avec un linge propre humidifié d'eau. Faites des mouvements verticaux réguliers et légers lors du nettoyage.
- Aspirez occasionnellement les bouches d'aération à l'arrière de la TV.
- N'utilisez jamais de solvants, de pulvérisateur d'insecticides ou de tout autre produit chimique sur ou à proximité du boîtier. Ils peuvent tacher le boîtier de façon permanente.

## COMMISSION FEDERALE DE LA COMMUNICATION (FCC DECLARATION)

	<p>Cet équipement a été testé et déclaré conforme aux limites des appareils numériques de class B, aux termes de l'article 15 Des règles de la FCC. Ces limites sont conçues de façon à fournir une protection raisonnable contre les interférences nuisibles dans le cadre d'une installation résidentielle. CET appareil produit, utilise et peut émettre des hyperfréquences qui, si l'appareil n'est pas installé et utilisé selon les consignes données, peuvent causer des interférences nuisibles aux communications radio. Cependant, rien ne peut garantir l'absence d'interférences dans le cadre d'une installation particulière. Si cet appareil est la cause d'interférences nuisibles pour la réception des signaux de radio ou de télévision, ce qui peut être décelé en fermant l'équipement, puis en le remettant en fonction, l'utilisateur pourrait essayer de corriger la situation en prenant les mesures suivantes:</p>

- Réorienter ou déplacer l'antenne de réception.
- Augmenter la distance entre l'équipement et le récepteur.
- Brancher l'équipement sur un autre circuit que celui utilisé par le récepteur.
- Demander l'aide du marchand ou d'un technicien chevronné en radio/télévision.

	<p>Toutes modifications n'ayant pas reçu l'approbation des services compétents en matière de conformité est susceptible d'interdire à l'utilisateur l'usage du présent équipement.</p>
---	--

Afin d'éviter tout dommage qui pourrait être provoqué par un incendie ou une électrocution, ne pas exposer cet appareil à la pluie ou à une humidité excessive.

**CET APPAREIL NUMERIQUE DE LA CLASSE B RESPECTE TOUTES LES EXIGENCES DU REGLEMENT SUR LE MATERIEL BROUILLEUR DU CANADA.**

## Déclaration de conformité FCC

Appellation commerciale: Philips

Personne responsable: Philips Consumer Electronics North America

P.O. Box 671539

Marietta, GA 30006-0026

1-888-PHILIPS (744-5477)

Déclaration de conformité pour les produits marqués avec le logo FCC, États-Unis uniquement



Cet appareil est conforme à la partie 15 des règlements de la FCC. Son utilisation est sujette aux deux conditions suivantes: (1) Cet appareil ne doit pas causer d'interférence dangereuse, et (2) cet appareil doit supporter toute interférence reçue, incluant les interférences qui risquent de causer un fonctionnement non désiré.

### Regulatory Notices - Federal Communications Commission Notice

Cet équipement a été testé et jugé compatible avec les limites s'appliquant aux appareils numériques de Classe B, conformément à la partie 15 des règles du FCC. Ces limites ont été définies pour fournir une protection raisonnable contre les interférences nuisibles dans le cadre d'une installation résidentielle. Cet équipement génère, utilise et peut émettre de l'énergie radio-fréquence et s'il n'est pas installé ni utilisé conformément aux instructions, peut causer des interférences gênantes pour les communications radio. Rien ne garantit toutefois que des interférences ne se produiront pas dans une installation particulière. Si cet équipement cause des interférences gênantes pour la réception de la radio ou de la télévision, ce qui peut être déterminé en mettant l'équipement hors puis sous tension, l'utilisateur devra essayer de corriger ces interférences en prenant une ou plusieurs des mesures suivantes : Réorienter ou déplacer l'antenne de réception. Augmenter la distance entre l'équipement et le récepteur. Connecter l'équipement à une prise d'un circuit autre que celui sur lequel le récepteur est branché. Consulter son revendeur ou un technicien de radiotélévision expérimenté.

#### Modifications-

Le FCC requiert que l'utilisateur soit informé que tous les changements ou modifications apportés à ce périphérique sans l'autorisation expresse de Philips Consumer Electronics peuvent annuler le droit de l'utilisateur à utiliser l'équipement.

#### Câbles -

Les connexions à cet appareil doivent être effectuées avec des câbles blindés avec des boîtiers de connecteur RFI/EMI métalliques afin de conserver la conformité avec les règles et réglementations du FCC.

#### Canadian notice -

This Class B digital apparatus meets all requirements of the Canadian Interference-Causing Equipment Regulations.

#### Avis Canadien -

Cet appareil numérique de la classe B respecte toutes les exigences du Règlement sur le matériel brouilleur du Canada.

## Spécification - TV

	19PFL5622D
<b>IMAGE/ AFFICHAGE</b> Format de l'image Amélioration de l'image	Écran large, Balayage progressif, Filtre en peigne 3D, Réduction du bruit, Image intelligente (6 modes): Préférentiel, Intense, Naturel, Douce, Multimédia ou Eco.
<b>SON</b> Puissance de sortie (RMS) Amélioration audio Mode son	2x5W Mono, Stéréo, Incredible Surround Smart son (3 modes): Préférentiel, Parole, Films.
<b>ASPECT PRATIQUE</b>	Programmation auto, Texte plein du Sous-titre codé, Arrêt programmé, Horloge
<b>LANGUE D'AFFICHAGE A L'ÉCRAN</b>	Anglais, Français, Espagnol
<b>CONNECTIVITÉ</b> Base	75 Ω / RF AV1 - Vidéo composante (YPbPr), Entrée audio G/D AV2 - Vidéo composite (entrée Vidéo), S-vidéo, Entrée audio G/D Ordinateur - VGA, Audio HDMI Entrée CA Sortie SPDIF (numérique seulement)
Latéral	Side AV - Vidéo composite (entrée Vidéo), S-vidéo, Entrée audio G/D, Écouteurs
<b>POIDS ET DIMENSIONS :</b> Poids (emballage inclus) : Poids (emballage exclus) : Dimension du carton (lxhxd) : Dimension du produit (lxhxd)	9,2 kg/20,24 lb 7,1 kg/15,621 lb 541 x 284 x 503 mm 21,3 po x 11,18 po x 19,8 po 491 x 437 x 223 mm 19,33 po x 17,20 po x 8,78 po
<b>PUISSANCE:</b> Consommation En Énergie Consommation En Alimentation De Remplacement Secteur	50W <1W 100-240V, 60-50Hz
<b>MONTAGE MURAL:</b>	Ce téléviseur n'est pas conçu pour un montage mural.

# GARANTIE LIMITÉE PHILIPS UN (1) AN

## COUVERTURE DE GARANTIE:

La provision pour garanties de PHILIPS se limite aux termes énumérés ci-dessous.

## QUI EST COUVERT?

Philips garantit le produit au premier acheteur ou à la personne recevant le produit en cadeau contre tout défaut de matière ou de main d'œuvre conformément à la date d'achat originale («Période de garantie») d'un distributeur agréé. Le reçu de vente original indiquant le nom du produit ainsi que la date d'achat d'un détaillant agréé est considéré comme une preuve d'achat.

## QU'EST-CE QUI EST COUVERT?

La garantie de Philips couvre les nouveaux produits en cas de défaut et suivant la réception par Philips d'une réclamation valide dans les limites de la garantie. Philips s'engage, à son choix, à (1) réparer le produit gratuitement avec des pièces de rechange neuves ou remises à neuf, ou à (2) échanger le produit pour un produit neuf ou ayant été fabriqué à partir de pièces neuves ou usagées en bon état et au moins fonctionnellement équivalent ou comparable au produit d'origine dans l'inventaire actuel de Philips, ou à (3) rembourser le prix d'achat initial du produit.

Philips garantit les produits ou pièces de remplacement prévus sous cette garantie contre tout défaut de matière ou de main d'œuvre à partir de la date de remplacement ou de réparation pour une période de quatre-vingt-dix (90) jours ou pour la portion restante de la garantie du produit d'origine, la plus longue de ces couvertures étant à retenir. Lorsqu'un produit ou une pièce est échangée, tout article de rechange devient votre propriété et l'article remplacé devient la propriété de Philips. Lorsqu'un remboursement est effectué, votre produit devient la propriété de Philips.

**Remarque : tout produit vendu et identifié comme étant remis à neuf ou rénové porte une garantie limitée de quatre-vingt-dix (90) jours.**

**Un produit de remplacement ne pourra être envoyé que si toutes les exigences de la garantie ont été respectées. Tout manquement de répondre à toutes les exigences pourra entraîner un délai.**

## CE QUI N'EST PAS COUVERT - EXCLUSIONS ET LIMITATIONS:

Cette garantie limitée ne s'applique qu'aux nouveaux produits fabriqués par ou pour Philips pouvant être identifiés par la marque de commerce, le nom commercial ou le logo qui y sont apposés. Cette garantie limitée ne s'applique à aucun produit matériel ou logiciel non Philips, même si celui-ci est incorporé au produit ou vendu avec celui-ci. Les fabricants, fournisseurs ou éditeurs non-Philips peuvent fournir une garantie séparée pour leurs propres produits intégrés au produit fourni.

Philips ne saurait être tenu responsable de tout dommage ou perte de programmes, données ou autres informations mis en mémoire dans tous médias contenus dans le produit ou de tout produit ou pièce non-Philips non couvert par cette garantie. La récupération ou réinstallation des programmes, données ou autres informations n'est pas couverte par cette garantie limitée.

Cette garantie ne s'applique pas (a) aux dommages causés par un accident, un abus, un mauvais usage, une mauvaise application ou à un produit non-Philips, (b) aux dommages

causés par un service réalisé par quiconque autre que Philips ou qu'un centre de service agréé de Philips, (c) à un produit ou pièce ayant été modifié sans la permission écrite de Philips, ou (d) si tout numéro de série de Philips a été supprimé ou défiguré, ou (e) à un produit, accessoire ou produit non durable vendu « TEL QUEL » sans garantie de quelque description que ce soit par l'inclusion de produits remis à neuf Philips vendu « TEL QUEL » par certains détaillants.

## Cette garantie limitée ne couvre pas:

- les frais d'expédition pour le renvoi du produit défectueux à Philips.
- les frais de main-d'œuvre pour l'installation ou la configuration du produit, le réglage des commandes sur le produit du client ainsi que l'installation ou la réparation du système d'antenne externe au produit.
- la réparation du produit et/ou le remplacement des pièces à cause d'une mauvaise installation, d'un raccordement à une alimentation électrique incorrecte, d'un emploi abusif, d'une négligence, d'un mauvais usage, d'un accident, d'une réparation non autorisée ou de toute autre cause non contrôlable par Philips.
- tout dommage ou réclamation pour des produits non disponibles à l'utilisation ou pour des données perdues ou logiciel perdu.
- tout dommage au produit encouru lors de l'expédition.
- un produit nécessitant une modification ou adaptation afin de permettre l'utilisation dans tout pays autre que celui pour lequel il était désigné, fabriqué, approuvé et/ou autorisé ou toute réparation du produit endommagé par ces modifications.
- un produit utilisé à des fins commerciales ou institutionnelles (y compris mais non de façon limitative les fins de location).
- un produit perdu lors de l'expédition sans preuve signée de la réception.
- tout manquement d'exploiter le produit selon le manuel de l'utilisateur.

## POUR OBTENIR DE L'AIDE AUX ÉTATS-UNIS, À PUERTO RICO OU AUX ÎLES VIERGES

**AMÉRICAINES ...**Communiquez avec le centre de service à la clientèle de Philips au: 1-888-PHILIPS (1-888-744-5477)

## POUR OBTENIR DE L'AIDE AU CANADA...

1-800-661-6162 (pour un service en français)

1-888-PHILIPS (1-888-744-5477) (pour un service en anglais ou en espagnol)

LA RÉPARATION OU LE REMPLACEMENT CONFORMÉMENT À CETTE GARANTIE CONSTITUE LE SEUL REMÈDE POUR LE CONSOMMATEUR. PHILIPS N'EST AUCUNEMENT RESPONSABLE DE TOUT DOMMAGE ACCESSOIRE OU INDIRECT RÉSULTANT DE LA VIOLATION DE TOUTE GARANTIE EXPRESSE OU IMPLICITE SUR CE PRODUIT. SAUF DANS LA MESURE INTERDITE PAR LES LOIS APPLICABLES, TOUTE GARANTIE IMPLICITE DE QUALITÉ LOYALE ET MARCHANDE OU D'UTILITÉ PARTICULIÈRE DU PRODUIT EST LIMITÉE DANS LE TEMPS À LA DURÉE DE CETTE GARANTIE.

Certains états ne reconnaissent pas l'exclusion ou la limitation de la responsabilité pour dommages indirects ou accessoires, ou autorisent des limitations sur la durée d'une garantie implicite, il est donc possible que les limitations ou exclusions mentionnées ci-dessus soient sans effet dans votre cas.

Cette garantie vous donne des droits légaux spécifiques. Il est possible que vous bénéficiez de droits supplémentaires variant d'un État/Province à l'autre.