

MODE D'EMPLOI PHILIPS 14PV264

Bonjour! Avec ce Combi TV/vidéo vous venez d'acquérir l'un des appareils les plus performants et les plus faciles à utiliser que l'on trouve actuellement sur le marché. Il vous permet de regarder la télévision ainsi que d'enregistrer et de reproduire des cassettes dans le standard VHS.

Vous êtes naturellement impatients de vous en servir. Nous vous conseillons cependant de lire attentivement tout le mode d'emploi pour vous en faciliter l'utilisation.

Vous pouvez sans crainte essayer le maniement de l'appareil, aucun endommagement n'est possible, quelles que soient les touches que vous actionnez.



Sécurité et précautions d'emploi

- Danger de haute tension à l'intérieur de l'appareil! Ne l'ouvrez en aucun cas! Aucune pièce se trouvant à l'intérieur ne peut être réparée par l'utilisateur. Lorsque l'appareil est branché sur le secteur, certaines parties de l'appareil restent en permanence sous tension. Pour couper l'alimentation de l'appareil, il faut retirer la prise du secteur.
- Faites attention au fait que cet appareil a été conçu pour une tension secteur de 220-240 V/50 Hz.
- Veillez à ce que l'air puisse circuler librement par les trous de ventilation de votre appareil. Ne placez l'appareil que sur une surface rigide.
- Ne placez pas l'appareil à proximité d'une source de chaleur (radiateur, etc...).
- Veillez à ce qu'aucun objet ou liquide ne pénètre à l'intérieur de l'appareil. Si un liquide devait s'introduire dans l'appareil, retirez immédiatement la prise et consultez le service après-vente.

Table des matières	Page
1. LISTE DES TOUCHES, COMMANDES ET BRANCHEMENTS	2
La télécommande	2
La face avant de l'appareil	3
Le panneau arrière de l'appareil	3
2. INSTALLATION	4
Raccordement d'un décodeur ou d'autres appareils additionnel	5
Raccordement à un tuner satellite	5
Arrêt rapide	5
Faire des réglages de base	6
Réglage de l'heure et de la date	6
3. MEMORISATION DES CHAINES DE TELEVISION	7
4. LES FONCTIONS DU TELEVISEUR	9
5. LECTURE D'UNE CASSETTE ENREGISTREE	10
Bobinage et rebobinage accélérés	10
Recherche d'image	10
Lecture en boucle	11
Fonction de nettoyage	12
6. COMMENT EFFECTUER UN ENREGISTREMENT DIRECT?	13
7. COMMENT PROGRAMMER DES ENREGISTREMENTS?	15
Programmation 'ShowView'	16
8. PARTICULARITÉS DE VOTRE COMBI TV/VIDEO	20
Décodeur TXT.	20
Afficheur sur écran (OSD)	21
Fonction d'arrêt programmable ('Fonction de nuit')	23
Fonction de démarrage programmable	23
Verrouillage enfants	23
Enregistrement à partir d'un autre magnétoscope	24
9. AVANT DE FAIRE APPEL A UN TECHNICIEN	25
10. REMARQUES	26

TVOR

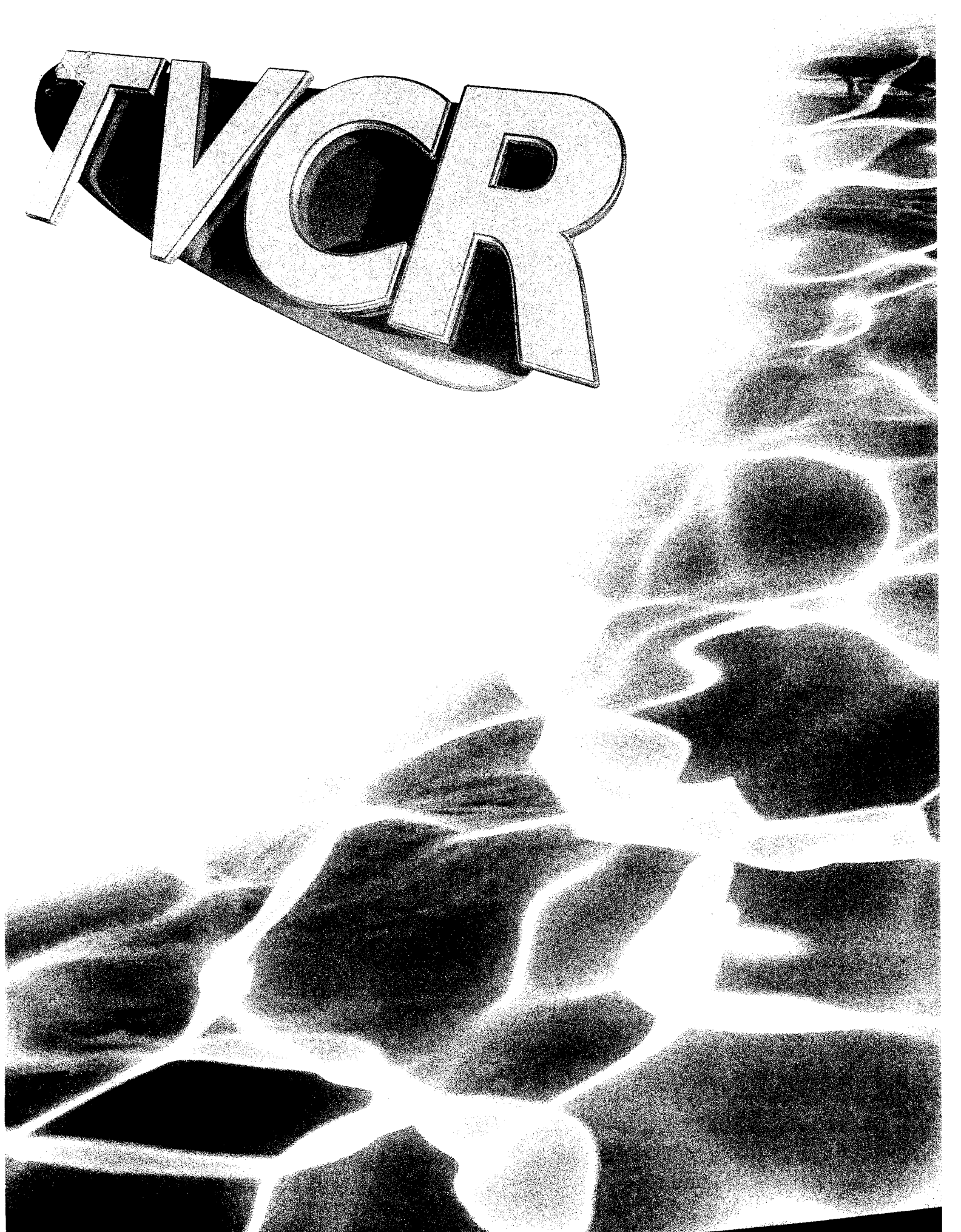

Let's make things better.



PHILIPS

1. LISTE DES TOUCHES, COMMANDES ET BRANCHEMENTS











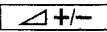

Vous trouverez une explication détaillée des fonctions dans les chapitres suivants.

La télécommande



- ENREG.** Enregistrement
- ⏻ VEILLE** Mise en veille
- ◀** Menu à gauche
- ▶** Menu à droite
- ▲** Menu en haut
- ▼** Menu en bas
- MENU** Appel du menu
- OK** Touche de confirmation
- ANNUL.** Annulation de la commande/Effacement
- TIMER ⏻** Programmation de blocs 'TIMER' par l'appareil
- SV** Programmation 'ShowView'
- 0-9** Touches numériques 0 - 9
- ◀ +/-** Réglage du volume
- ⊗** Arrêt du son
- P<P** Programme précédent
- P +/-** Numéro de programme: plus/moins
- ◀◀** Rebobinage/Recherche d'image en arrière
- ▶** Lecture
- ▶▶** Bobinage/Recherche d'image en avant
- INDEX ▶** Chercher l'index
- STOP ■** Pause/Arrêt
- ARRÊT IMAGE ▶▶** Arrêt sur image
- ☰** TELETEXTE - en fonction/stop
- ⊕** TELETEXTE - arrêt de page
- ?** TELETEXTE - informations dissimulées
- ⊕** TELETEXTE - double hauteur de caractères
- ⊗** TELETEXTE - hors fonction (temporairement)

La face avant de l'appareil

- | | |
|---|---|
|  Mise en veille |  Lecture |
|  Numéro de programme: plus/moins |  Bobinage/Recherche d'image en avant |
|  Réglage du volume |  Ejection de la cassette |
|  Enregistrement |  Prise d'entrée audio |
|  Rebobinage/Recherche d'image en arrière |  Prise d'entrée vidéo |
|  Pause/Arrêt |  Prise casque |

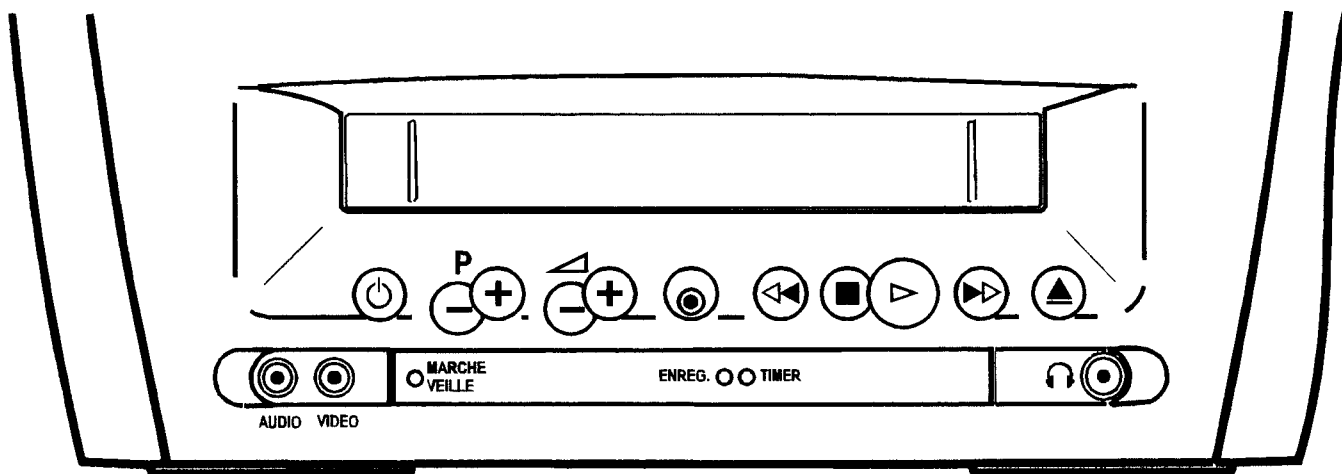

Le panneau arrière de l'appareil

- | | |
|---|--|
|  Prise d'entrée de l'antenne |  Interrupteur principal |
|  Prise Péritel (Scart) | |

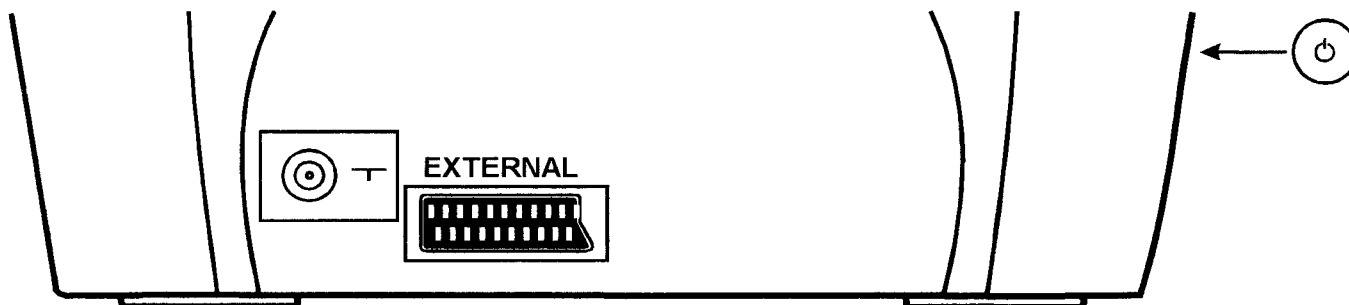

2. INSTALLATION. COMMENT RACCORDER LE COMBI TV/VIDEO?

Comment introduire les piles dans la télécommande

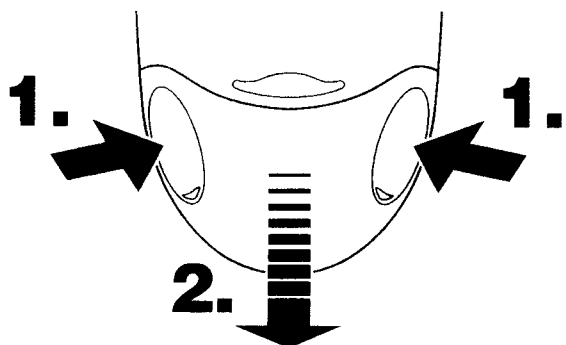

- 1 Retirez le couvercle situé au dos de la télécommande.
A cet effet, pressez des deux cotés le couvercle (voir marquages) (1.) et faites-le glisser vers le bas en même temps (2.).
- 2 Introduisez les piles dans le couvercle dans le sens indiqué.
- 3 Refermez le couvercle en le faisant glisser sur la télécommande jusqu'à verrouillage.

Remarque:

* Pour assurer le fonctionnement correct de la télécommande, dirigez-la toujours vers l'appareil.

Raccordement à l'antenne

Vous pouvez soit utiliser l'antenne auxiliaire fournie, soit raccorder l'appareil à votre installation d'antenne.

- 1 Connectez la fiche d'antenne à la prise .

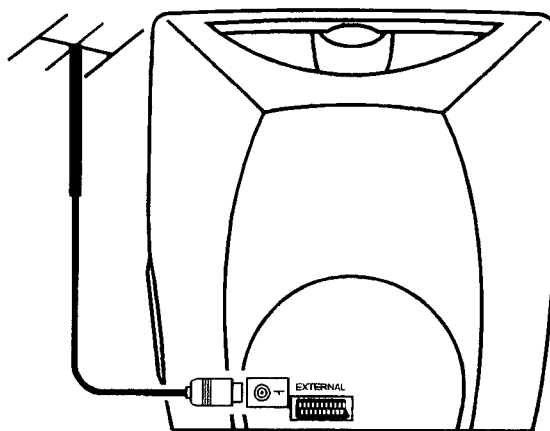

- 2 Pour utiliser l'antenne auxiliaire fournie, enfichez celle-ci dans son support au dos de l'appareil jusqu'à verrouillage. Faites sortir la/les tige(s) télescopique(s) comme requis. Basculez et tournez l'antenne jusqu'à obtenir la meilleure qualité d'image possible. Tournez l'antenne jusqu'à obtenir la meilleure qualité d'image possible.

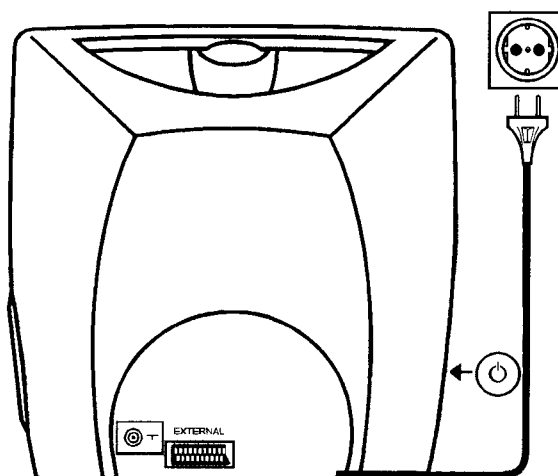

Raccordement à la tension secteur

- 1 Branchez la fiche du câble secteur à la prise de courant.





- 2 Mettez l'appareil en marche. L'interrupteur principal  se trouve sur le côté gauche de l'appareil.

Remarque:

* Dorénavant, nous vous recommandons de mettre votre appareil en veille à l'aide de la touche  VEILLE sur l'appareil ou sur la télécommande. En veille, un petit voyant rouge est allumé sur la face avant de l'appareil. Pour mettre l'appareil en marche, utilisez la touche  ou  , ou introduisez une cassette.

Attention: Si vous utilisez l'interrupteur principal  situé sur le côté, l'appareil sera mis **complètement** hors circuit. Dans ce cas, l'enregistrement différé n'est plus possible. Le petit voyant rouge sur la face avant de l'appareil n'est pas allumé. Les réglages de la date et de l'horloge seront perdus au bout de quelques heures.

Attention: Avant de déconnecter l'appareil à l'aide de l'interrupteur principal  , retirez la cassette introduite avec la touche  .

* Laissez l'appareil raccordé en permanence au secteur afin de pouvoir effectuer des enregistrements différés et utiliser le téléviseur. La consommation d'énergie est très réduite.

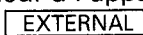
- 1 Raccordez le décodeur à l'appareil à l'aide d'un câble Péritel (prise ). Dans le chapitre '**Mémorisation des chaînes de télévision**', section '**Recherche manuelle**', vous trouverez comment mettre en mémoire les chaînes de TV utilisant un décodeur.

Remarques:

* Si vous choisissez sur l'appareil le numéro de programme qui a été lié à la fonction 'décodeur' au moment de la mémorisation des chaînes de télévision, le Combi TV/vidéo enclenchera automatiquement le décodeur.

Raccordement à un tuner satellite

Vous pouvez également raccorder un tuner satellite à cet appareil.

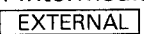
- 1 Raccordez le tuner au Combi TV/vidéo par l'intermédiaire d'un câble Péritel (prise ).

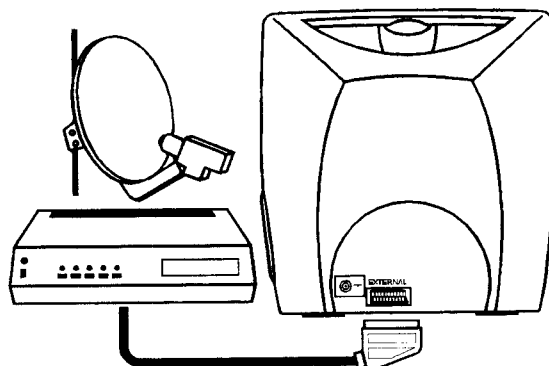

Raccordement d'un décodeur ou d'autres appareils additionnels

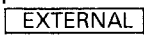
Vous pouvez aussi raccorder d'autres appareils à la prise  , comme par ex. un CD-Interactif (CD-i), un tuner satellite ou une caméra vidéo. Certaines chaînes émettent des émissions codées que vous ne pouvez voir qu'avec un décodeur acheté ou loué. Cet appareil permet le raccordement d'un tel décodeur.

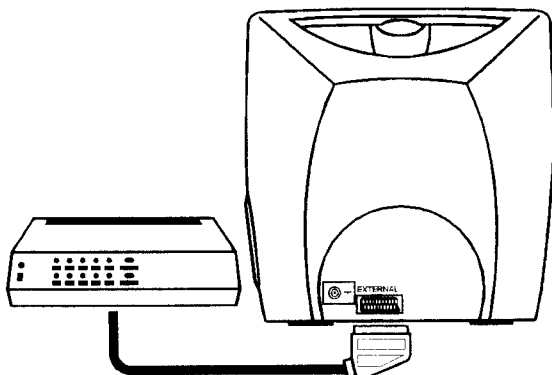

Arrêt rapide

L'appareil et la télécommande ont une fonction 'arrêt rapide'; à l'aide de la touche  VEILLE , vous pouvez interrompre toute fonction. Si vous avez un problème, vous pouvez donc arrêter facilement et recommencer. Vous pouvez faire des essais sans crainte. Quelle que soit la touche que vous actionnez, vous ne risquez pas d'endommager l'appareil.

Faire des réglages de base

Vous pouvez choisir ici entre différents réglages de base, par ex. la langue de l'afficheur sur écran ou le pays.

- 1 Mettez l'appareil en marche à l'aide de la touche **STOP** . Appuyez simultanément sur les touches de menu **◀** et **▶** .

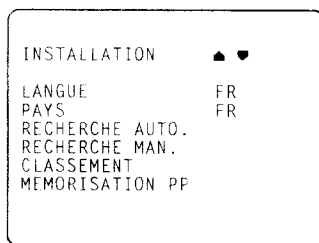

- 2 Sélectionnez la ligne 'FRANCAIS' à l'aide de la touche **▲** ou **▼** .
- 3 A l'aide de la touche de menu **◀** ou **▶** , sélectionnez une langue, par ex. 'FR' .
- 4 Sélectionnez la ligne 'FRANCE' à l'aide de la touche **▲** ou **▼** .
- 5 Sélectionnez votre pays, par ex. 'F' , à l'aide de la touche de menu **◀** ou **▶** .
- 6 Pour terminer, appuyez sur la touche **MENU** .

Réglage de l'heure et de la date

Afin de pouvoir effectuer des enregistrements différés, vous devez au préalable avoir réglé correctement l'horloge de votre appareil.

- 1 Mettez l'appareil en marche avec la touche **STOP** .
- 2 Appuyez sur la touche **MENU** . Le menu principal apparaît sur l'écran.

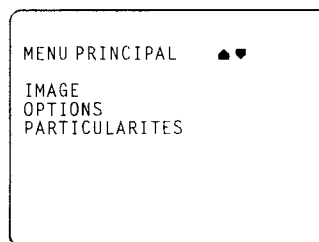

- 3 Sélectionnez la ligne 'OPTIONS' à l'aide de la touche **▲** ou **▼** et confirmez votre choix avec la touche **OK** .

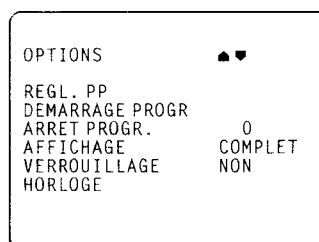

- 4 Sélectionnez la ligne 'HORLOGE' à l'aide de la touche **▲** ou **▼** et confirmez votre choix avec la touche **OK** .

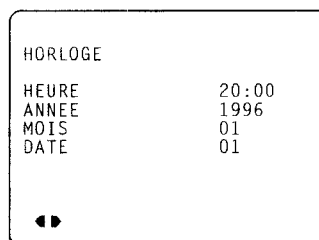

- 5 Entrez l'heure, l'année, le mois et la date du jour. Utilisez à cet effet les touches numériques **0-9** ou les touches de menu **◀** et **▶** . Sélectionnez la ligne d'entrée à l'aide de la touche **▲** ou **▼** .
- 6 Pour terminer, appuyez sur la touche **MENU** .

3. MEMORISATION DES CHAINES DE TELEVISION

Pour pouvoir regarder et enregistrer des émissions, vous devez au préalable avoir mémorisé toutes les chaînes de télévision (par ex. 'TF1'...) sur votre appareil.

Vous pouvez mémoriser jusqu'à 69 chaînes de télévision.

Recherche automatique des chaînes

L'appareil recherche en une fois toutes les chaînes de télévision.

- 1 Mettez l'appareil en marche à l'aide de la touche **STOP**.
- 2 Appuyez simultanément sur les touches de menu **◀** et **▶** de la télécommande. Le menu d'installation apparaît sur l'écran.
- 3 Sélectionnez la ligne 'RECHERCHE AUTO.' à l'aide de la touche **▲** ou **▼** et confirmez avec la touche **OK**.
La recherche automatique des chaînes commence.

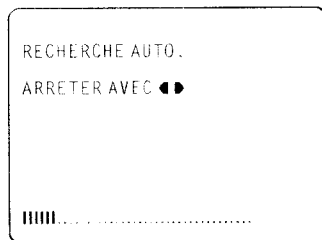

- 4 La recherche des chaînes est terminée au bout de quelques minutes. Toutes les chaînes de télévision sont mémorisées à partir du numéro de programme 69 vers le bas.
- 5 Pour terminer, appuyez sur la touche **MENU**.

Le classement automatique avec 'ACI' (Automatic Channel Installation):
Avec 'ACI', quelques émetteurs de télévision ou du câble offrent la possibilité de classer automatiquement les chaînes de télévision. Le classement offert et les choix nécessaires seront ensuite expliqués sur l'écran. A l'aide du 'ACI' cet appareil reconnaît et classe automatiquement les chaînes de télévision. Il les mémorise à partir du numéro de programme 1 vers le haut. Lorsque une chaîne ne peut pas être identifiée par 'ACI', vous pouvez la rechercher au moyen de la méthode décrite dans la section 'Recherche manuelle'.

Classement des chaînes

Vous pouvez attribuer le numéro que vous souhaitez à une chaîne trouvée par la 'recherche automatique'.

- 1 Mettez l'appareil en marche à l'aide de la touche **STOP**.
- 2 Appuyez simultanément sur les touches de menu **◀** et **▶**. Le menu d'installation apparaît sur l'écran.
- 3 Sélectionnez la ligne 'CLASSEMENT' à l'aide de la touche **▲** ou **▼** et confirmez avec la touche **OK**.
- 4 Sélectionnez la ligne 'DE'.

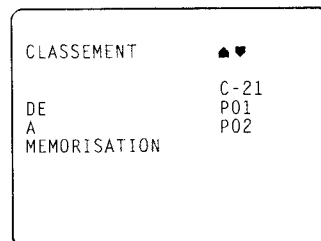

- 5 Sélectionnez sur l'écran, à l'aide de la touche de menu **◀** ou **▶** ou avec les touches numériques **0-9**, la chaîne de télévision à laquelle vous souhaitez attribuer un numéro, p. ex. 'P 01'.
- 6 Sélectionnez la ligne 'A'.
- 7 A l'aide de la touche de menu **◀** ou **▶** ou les touches numériques **0-9**, sélectionnez le numéro de programme souhaité, p. ex. '01'.
- 8 Sélectionnez la ligne 'MEMORISATION' et confirmez l'attribution à l'aide de la touche **OK**. Les chaînes de télévision choisies seront interchangées.
- 9 Répétez les étapes 4 à 8 pour attribuer un numéro à chaque chaîne de télévision souhaitée.
- 10 Pour terminer cette opération, appuyez deux fois sur la touche **MENU**.

Recherche manuelle

Dans certains cas, la 'Recherche automatique des chaînes' ne peut trouver toutes les chaînes de télévision (par ex.: des chaînes codifiées). Pour mettre en mémoire toutes les chaînes:

- 1 Mettez l'appareil en marche à l'aide de la touche **STOP** .
- 2 Appuyez simultanément sur les touches de menu **◀** et **▶** . Le menu d'installation apparaît sur l'écran.
- 3 Sélectionnez la ligne 'RECHERCHE MAN.' à l'aide de la touche **▲** ou **▼** .

- 4 Confirmez avec la touche **OK** .

RECHERCHE MAN.	▲▼
CANAL/FREQU.	C-CH.
SYSTEME	EUR
RECHERCHE	C-21
REGLAGE FIN	
NUMERO PROG.	01
DECODEUR	NON
MEMORISATION	

- 5 Sélectionnez la ligne 'RECHERCHE' .
- 6 Appuyez plusieurs fois sur la touche **P +/-** jusqu'à ce que vous ayez trouvé la bonne chaîne de télévision. L'écran indique le numéro de fréquence croissant ou diminuant.
Si vous connaissez le numéro de fréquence d'une certaine chaîne de télévision, vous pouvez également entrer ce numéro directement à l'aide des touches **0-9** .
Vous trouverez une liste des numéros de canal/fréquence à la fin du mode d'emploi.

Remarques:

* Si vous voulez programmer un décodeur, activez ou désactivez la fonction décodeur dans la ligne 'DECODEUR' à l'aide de la touche de menu **◀** ou **▶** .

* Si vous voulez modifier le réglage automatique des chaînes, sélectionnez la ligne 'REGLAGE FIN'

A l'aide de la touche de menu **◀** ou **▶** vous pouvez varier le réglage des chaînes.

Attention: Ce réglage ne se justifie que dans certains cas, lorsque par ex. des franges sombres apparaissent sur l'image (cas du câble quelquefois).

- 7 A l'aide de la touche **P +/-** , sélectionnez dans la ligne 'NUMERO PROG.' le numéro de programme souhaité, p. ex. 'P 01'.
- 8 Sélectionnez la ligne 'MEMORISATION' et confirmez avec la touche **OK** .
- 9 Pour chercher d'autres chaînes de télévision, reprenez à partir de l'étape 5.
Pour terminer l'opération, appuyez sur la touche **MENU** .

Remarque:

* Avec certaines installations de câble cet appareil ne peut pas recevoir les chaînes de télévision codifiées.

4. LES FONCTIONS DU TELEVISEUR

Sélection d'une chaîne de télévision

A l'aide de la touche **P +/-** ou avec les touches numériques **0-9** de la télécommande, sélectionnez la chaîne de télévision souhaitée (= le numéro de programme).

Le numéro de programme choisi (p. ex. '1') s'affiche dans le coin supérieur droit de l'écran.

A l'aide de la touche **P◀P** vous pouvez commuter entre les numéros de programme précédent et actuel.

Si la chaîne émet un signal donnant son nom (par ex.: 'TF1'), ce nom apparaît sur l'écran, à côté du numéro de programme.

Réglage du volume sonore

Vous pouvez régler le volume à l'aide de la touche **▲/▼**.

Si vous souhaitez couper le son (p. ex. le temps d'un appel téléphonique), appuyez sur la touche **✖** de la télécommande. Appuyez à nouveau sur cette touche pour rétablir le son à son volume précédent.

Réglages de l'image

Vous pouvez régler ici la lumière, le contraste, la définition et la couleur.

1 Appuyez sur la touche **MENU**. Le menu principal apparaît sur l'écran.

2 Sélectionnez à l'aide de la touche **▲** ou **▼** la ligne 'IMAGE' et confirmez à l'aide de la touche **OK**.

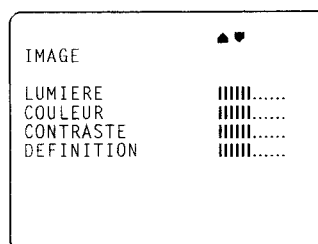

3 Choisissez à l'aide de la touche **▲** ou **▼** le réglage souhaité de l'image. Modifiez le réglage à l'aide de la touche de menu **◀** ou **▶**.

4 Appuyez sur la touche **MENU**.

Remarque:

* Lorsque vous reproduisez des cassettes du standard NTSC, vous pouvez également régler la balance de couleurs (TEINTE).

5. LECTURE D'UNE CASSETTE ENREGISTREE

Au chapitre 2, vous avez raccordé votre appareil. Maintenant, la lecture d'une cassette est très simple et ne pose aucun problème.

Si vous voulez tout de suite enregistrer une émission, lisez d'abord le chapitre 6.

❶ Mettez l'appareil en marche ou introduisez horizontalement la cassette dans le compartiment avec la fenêtre vers le haut.

❷ Appuyez sur la touche de lecture .

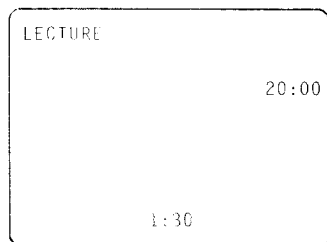

❸ Si vous voulez interrompre la lecture, appuyez sur la touche .

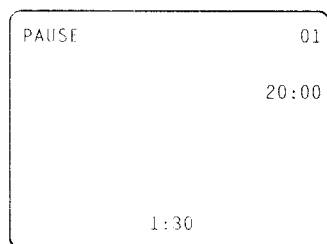

❹ Si vous voulez retirer la cassette, appuyez sur la touche  de l'appareil.

Remarques:



* Plusieurs fonctions sont désactivées automatiquement après quelque temps (par ex. pause, arrêt sur image et recherche d'image). Cela évite une usure de votre cassette et une consommation inutile de courant.

* Cet appareil vous permet de reproduire des cassettes enregistrées dans le standard NTSC par un autre magnétoscope.

* Si vous introduisez une cassette protégée, l'appareil démarre automatiquement en mode lecture.

* Retirez la cassette avant de transporter le Combi TV/vidéo.

Bobinage et rebobinage accélérés

❶ Arrêtez la bande. Appuyez sur la touche  (rebobinage) ou  (bobinage) de la télécommande. La bande revient en arrière ou avance en accéléré.

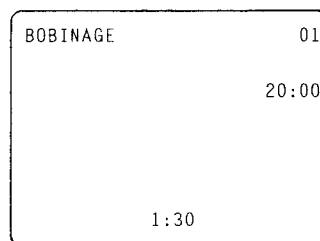



❷ Appuyez sur la touche de lecture  lorsque vous avez trouvé le passage qui vous intéresse.

Recherche d'image

Vous avez le choix entre différentes vitesses de recherche d'image en avant ou en arrière.

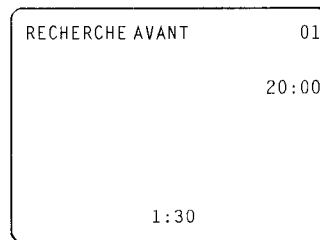
❶ Appuyez sur la touche de lecture .





❷ Appuyez maintenant plusieurs fois sur la touche  ou  jusqu'à ce que vous ayez atteint la vitesse souhaitée. L'écran indique alors par ex. 'RECHERCHE AVANT'.

Remarque:

* La qualité de l'image est altérée pendant la recherche de l'image. Le son est coupé.

Arrêt sur image

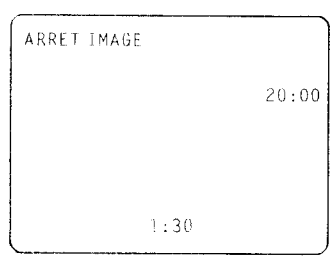

- 1 Appuyez sur la touche de lecture  de la télécommande.
- 2 Appuyez sur la touche  .
L'image s'immobilise.
Des bandes d'interférence apparaissent alors sur les contours de l'image.
Chaque fois que vous réappuyez sur la touche  , la bande avance d'une image.







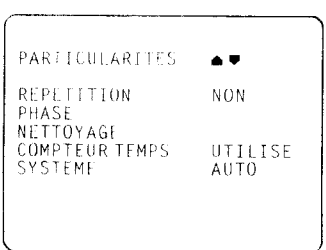

- 3 Appuyez sur la touche de lecture  pour revenir au mode de lecture normal.

Lecture en boucle

Vous pouvez effectuer une lecture en boucle avec une cassette vidéo. Lorsque l'appareil identifie la fin de la bande ou un secteur vierge, non enregistré d'au moins trente secondes, il la rebobine jusqu'au début et recommence la lecture.

- 1 Insérez une cassette.
- 2 Appuyez sur la touche  . Le menu principal apparaît sur l'écran.
- 3 Sélectionnez la ligne 'PARTICULARITES' et confirmez avec la touche  .



- 4 Sélectionnez la ligne 'REPETITION' . Activez la lecture en boucle avec la touche de menu  ou  .
- 5 Appuyez sur la touche  .
- 6 Lancez la lecture en boucle avec la touche de lecture  .
- 7 Si vous voulez terminer la fonction, désactivez la lecture en boucle dans la ligne du menu 'REPETITION' à l'aide de la touche de menu  ou  .

Comment savoir quelle est la position de la bande ?

Votre Combi TV/vidéo reconnaît automatiquement la durée de la cassette introduite.

A l'aide de la touche  vous pouvez, lors des opérations suivantes, bobinage, rebobinage, enregistrement, lecture, pause/arrêt, lire sur l'écran le temps utilisé de la bande, indiquée à la minute près.

Quelques remarques:

- * Lorsque vous introduisez une nouvelle cassette, le Combi TV/vidéo doit d'abord calculer le temps utilisé et la durée de la cassette. C'est pourquoi apparaîtra dans un premier temps ' - : - ' et ce n'est qu'après quelques secondes de déroulement que la durée sera indiquée.
- * Il se peut que lors des cassettes de caméra vidéo l'indication de durée de bande ne soit pas tout à fait exacte.
- * La durée n'est indiquée exactement que lorsqu'il s'agit de cassettes européennes PAL/SECAM-VHS. Les cassettes fabriquées pour des appareils NTSC-VHS n'indiquent pas la durée exacte.

Chercher une position déterminée de la bande

Quelquefois vous avez peut-être enregistré deux ou plusieurs émissions sur une même cassette. Pour ne pas vous obliger à chercher, votre appareil vous propose une méthode de recherche automatique.

Chaque fois que vous lancez un enregistrement, votre appareil enregistre un index sur la bande. Vous pouvez rechercher ces index ou des secteurs vierges, non enregistrés d'au moins quinze secondes sur la bande à l'aide de la touche **INDEX▶** de la télécommande.

- 1 Appuyez sur la touche **INDEX▶**.
- 2 Appuyez sur la touche **◀◀** pour sélectionner l'index précédent ou un secteur vierge ou bien sur la touche **▶▶** pour revenir à l'index suivant ou à un secteur vierge.
- 3 Dès que l'appareil a trouvé l'index ou le secteur vierge, il se met automatiquement en mode lecture.

Remarques:

- * Si, en cours de recherche, vous appuyez sur une des touches de déroulement de bande (par ex. la touche **◀◀** ou **▶▶**), l'appareil interrompt automatiquement la recherche.
- * Cette fonction est inopérante avec des bandes enregistrées sur un autre magnéscope qui n'inscrit pas d'index.

Comment éliminer des perturbations d'image?

Chaque fois que vous introduisez une cassette dans l'appareil, celui-ci se positionne **automatiquement** sur la bonne piste (tracking). Lorsqu'il s'agit d'enregistrements faits avec **un autre** appareil, vous pouvez éventuellement améliorer le positionnement automatique:

- 1 Appuyez pendant la lecture sur la touche **MENU** de la télécommande. Le menu principal apparaît sur l'écran.
- 2 Sélectionnez la ligne 'PARTICULARITES' et confirmez à l'aide de la touche **OK**.
- 3 Sélectionnez la ligne 'PHASE'.
- 4 Appuyez sur la touche de menu **◀** ou **▶** jusqu'à ce que la qualité de lecture soit la meilleure.
- 5 Appuyez sur la touche **MENU**. Ce réglage sera conservé jusqu'au retrait de la cassette.

Remarque:

- * Certaines cassettes de location peuvent présenter une mauvaise qualité d'image et de son. Il ne s'agit pas d'un défaut de fonctionnement de votre appareil.

Fonction de nettoyage

Après une utilisation prolongée de l'appareil il peut résulter un encrassement des têtes vidéo qui se traduit par des franges horizontales dans l'image. Celles-ci ne peuvent pas être éliminées en utilisant la fonction décrite dans la section antérieure.

- 1 Appuyez sur la touche **MENU**. Le menu principal apparaît sur l'écran.
- 2 Sélectionnez la ligne 'PARTICULARITES' et appuyez sur la touche **OK**.
- 3 Sélectionnez la ligne 'NETTOYAGE'.
- 4 Appuyez sur la touche **OK**. Une image bleue apparaît pendant quelques secondes.
- 5 Attendez jusqu'à ce que l'image bleue disparaisse et appuyez ensuite sur la touche **MENU**.

6. COMMENT EFFECTUER UN ENREGISTREMENT DIRECT?

La méthode la plus simple pour enregistrer est l'enregistrement direct d'une émission en cours. Pour cela, procédez de la manière suivante:

- 1 Insérez une cassette.
- 2 A l'aide de la touche **P +/-**, sélectionnez la chaîne sur laquelle vous désirez effectuer un enregistrement, par ex. '1'.
- 3 Pour lancer l'enregistrement, appuyez sur la touche **ENREG.**.

Un voyant lumineux rouge sur la face avant de l'appareil signale le mode d'enregistrement.

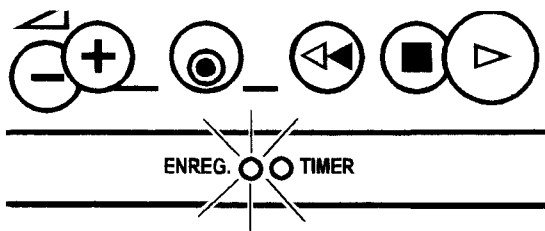

- 4 Pour mettre fin à l'enregistrement, appuyez sur la touche **STOP**.
- 5 Pour éteindre l'écran pendant l'enregistrement, appuyez **une fois** sur la touche **VEILLE**. Pour activer à nouveau l'écran, appuyez sur la touche **P +/-**.

Quelques remarques générales:

* Le numéro de programme 'E1' est prévu pour des enregistrements à partir de source extérieure (par l'intermédiaire de prise **EXTERNAL**).

* Si vous avez oublié d'introduire une cassette, l'indication 'PAS CASSETTE ENREG. IMPOSSIBLE' apparaît.

* Si vous voulez débiter un enregistrement et vous avez introduit par mégarde une cassette protégée, l'indication 'PAS CASSETTE ENREG. IMPOSSIBLE' apparaît. La cassette sera éjectée automatiquement.

* Si la cassette arrive à la fin en cours d'enregistrement, la cassette est éjectée automatiquement et l'appareil se met en veille après quelques minutes.

* Un nouvel enregistrement efface automatiquement le précédent.

* Pendant un enregistrement en cours vous pouvez aussi changer de programme de télévision. L'écran indique alors à gauche le numéro de programme de l'enregistrement et à droite le numéro de programme de la chaîne choisie. Ce changement de programme n'a aucune influence sur l'enregistrement en cours.

* Si vous avez activé le décodeur TXT ou le sous-titrage du décodeur TXT, l'enregistrement n'est pas possible.

L'enregistrement OTR

Si vous ne désirez pas enregistrer jusqu'à la fin de la cassette, vous pouvez modifier l'heure de fin de l'enregistrement par tranche de 30 minutes.

- 1 Pendant l'enregistrement, appuyez sur la touche **ENREG.** de la télécommande. L'écran indique alors l'heure à laquelle l'enregistrement sera terminé.
- 2 A l'aide de la touche de menu **◀** ou **▶**, vous pouvez modifier l'heure de fin de l'enregistrement par tranche de 30 minutes.
- 3 Si vous voulez effacer l'heure de fin de l'enregistrement, appuyez sur la touche **ANNUL.**.

L'appareil se met automatiquement en veille à l'heure de fin d'enregistrement sélectionnée.

Anti-effacement

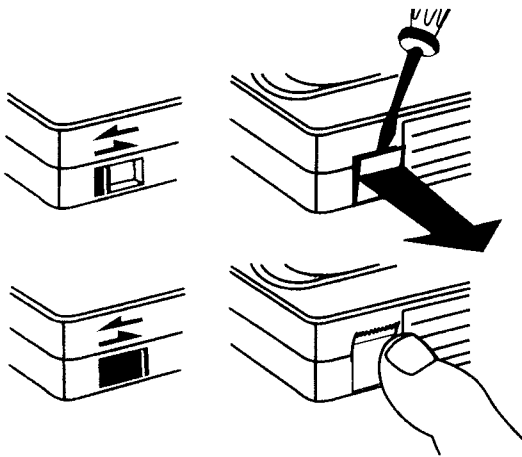

Pour éviter d'effacer par erreur un enregistrement, cassez à l'aide d'un tournevis la languette de protection située sur le petit côté de la cassette ou faites-la glisser vers la gauche.

Si vous désirez annuler cette protection, vous pouvez remplacer la languette par un morceau de ruban adhésif ou faites-la glisser vers la droite.



L'assemblage automatique des séquences

Avec l'assemblage automatique, vous pouvez assembler différents enregistrements sans transitions gênantes ('scintillement').

- 1 Appuyez sur la touche de lecture . Cherchez la position de la bande désirée puis interrompez la lecture en appuyant sur la touche . L'écran indique: 'PAUSE'.

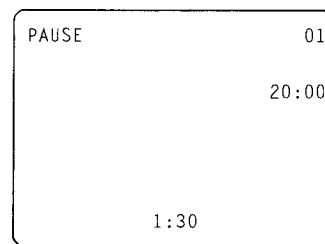

- 2 Maintenant, vous pouvez lancer l'enregistrement comme d'habitude à l'aide de la touche .

7. COMMENT PROGRAMMER DES ENREGISTREMENTS?

Dans ce chapitre, vous apprendrez comment programmer l'appareil. Il se met en marche automatiquement, enregistre l'émission de télévision souhaitée et s'arrête ensuite automatiquement.

Quelles instructions faut-il donner à l'appareil?

Pour chaque enregistrement différé, il est nécessaire de fournir les données suivantes à l'appareil:

- * la date de l'enregistrement
- * le numéro de programme sur lequel passe l'émission
- * l'heure de début de l'enregistrement
- * l'heure de fin de l'enregistrement
- * 'VPS/PDC' activé/désactivé

Si vous utilisez la 'Programmation ShowView', il vous faut **seulement** entrer le code ShowView. Ce code renferme de manière chiffrée toutes les informations dont l'appareil aura besoin.

SHOWVIEW

L'appareil mémorise toutes les données mentionnées ci-dessus dans ce qu'on appelle un bloc 'TIMER' et ce jusqu'à un mois à l'avance.

Votre appareil peut mémoriser jusqu'à 6 blocs 'TIMER'.

Veillez à ce que les blocs 'TIMER' ne se chevauchent pas dans les temps. L'appareil doit d'abord arriver à la fin d'un bloc 'TIMER' pour pouvoir enregistrer le suivant.

Qu'est-ce qu'on entend par 'PDC'(Programme Delivery Control) et 'VPS' (Video-Programme-System)?

A l'aide du VPS et du PDC la mise en marche et l'arrêt de l'appareil sont commandés par la chaîne de télévision. C'est-à-dire que même si l'émission que vous avez programmée commence plus tôt ou s'achève plus tard que prévu, le Combi TV/vidéo se met en marche **effectivement au début et à la fin de l'émission**. Mais, ceci ne fonctionne que si la chaîne de télévision transmette un code VPS ou PDC. Le code VPS ou PDC n'est pas émis par toutes les chaînes de télévision.

VPS: En général, l'heure de début d'une émission est **égale** au code VPS. Si dans ce journal vous trouvez un code VPS qui diffère de l'heure de début d'une émission, par ex. '20.15 heures (VPS 20.14)', il faut programmer l'heure-code VPS comme heure de début, c'est à dire '20.14' et activer le 'VPS/PDC'. Nous vous conseillons de tenir compte des indications VPS dans votre journal de programmes TV. Un enregistrement commandé par code VPS/PDC ne fonctionne que si vous avez entré l'heure-code VPS/PDC exacte.

Quelques remarques:

- * Avec la fonction 'VPS/PDC', deux émissions consécutives de la même chaîne de télévision ne peuvent être programmées que séparément comme deux blocs 'TIMER'.
- * Les premières secondes de l'enregistrement peuvent manquer à cause d'un ordre d'enregistrement émis en retard.
- * Le 'VPS/PDC' ne fonctionne impeccablement que lorsque la réception est bonne. Lorsque les conditions de réceptions sont mauvaises (par ex. avec antenne intérieure), il se peut que certains enregistrements programmés ne fonctionnent pas en 'VPS/PDC'. Il ne s'agit pas là d'un défaut de fonctionnement de l'appareil.

Programmation 'ShowView'

Grâce à cette méthode, programmer devient aussi simple que composer un numéro de téléphone. Il suffit d'entrer le code ShowView (de trois à neuf chiffres) indiqué dans votre magazine TV à côté de l'émission. Vérifiez si vous avez bien introduit une cassette non protégée.

SHOWVIEW

- 1 Appuyez sur la touche **SV** de la télécommande.

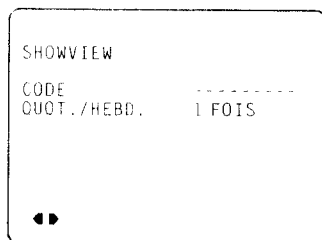

- 2 Entrez le code ShowView à l'aide des touches numériques **0-9**. Vous trouvez ce code (de trois à neuf chiffres) dans votre magazine TV à côté de l'émission concernée. Si vous avez entré un faux numéro, annulez le en appuyant sur la touche **ANNUL.**

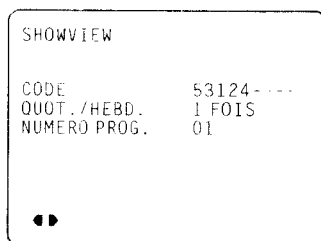

- 3 Pour programmer des enregistrements quotidiens ou hebdomadaires, sélectionnez à l'aide de la touche **▲** ou **▼** la ligne 'QUOT./HEBD.'. Des enregistrements quotidiens ne peuvent être programmés que du lundi au vendredi.
- 4 Appuyez sur la touche **OK**. Le code programmé sera maintenant déchiffré. Après le déchiffrement correct l'écran indique les informations correspondantes.

Remarque:

* Si vous utilisez la programmation 'ShowView' pour la première fois, la ligne 'NUMERO PROG.' apparaît lors de l'entrée du code ShowView. Entrez ici le numéro de programme souhaité pour cette émission de télévision. L'appareil mémorise automatiquement ce numéro. Confirmez en appuyant sur la touche **OK**.

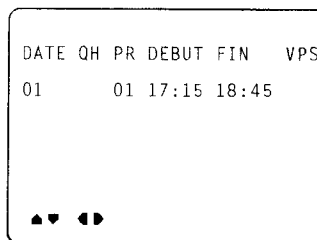

- 5 Si vous voulez corriger le bloc TIMER, vous pouvez à l'aide de la touche de menu **◀** ou **▶** sélectionner la date, l'enregistrement quotidien/hebdomadaire, le numéro de programme, l'heure de début et l'heure de fin. A l'aide de la touche **▼** ou **▲** ou les touches numériques **0-9** de la télécommande vous sélectionnez les données. A l'aide de la touche **▲** ou **▼**, vous activez et désactivez la fonction VPS/PDC.
- 6 Mettez l'appareil en veille à l'aide de la touche **OK**.

La programmation est ainsi terminée. Les données sont mémorisées dans un bloc 'TIMER'.

Remarque:

* Voulez vous utiliser le numéro de programme 'E1' pour enregistrer à partir d'une source extérieure (par ex. à partir d'un tuner satellite)? Confirmez le numéro de programme 'E1' indiqué à l'étape 4 en appuyant sur la touche **OK**.

Programmation TIMER

Vous pouvez introduire sur le Combi TV/vidéo les données pour **six** enregistrements et les mémoriser.

Maintenant vous devez introduire étape par étape toutes les données nécessaires pour un enregistrement différé.

Sur l'écran apparaîtront simultanément toutes les données.

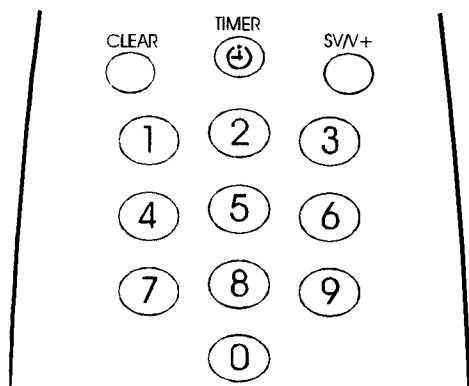

- 1 Appuyez sur la touche **TIMER** de la télécommande.

Sur l'écran apparaîtra un bloc 'TIMER' libre.

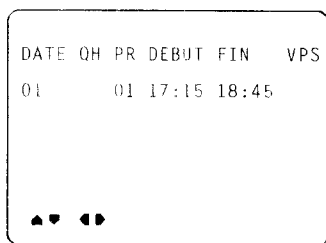

- A l'aide de la touche de menu **◀** ou **▶** vous pouvez sélectionner la date, l'enregistrement quotidien/hebdomadaire, le numéro de programme, l'heure de début, l'heure de fin et VPS
- A l'aide de la touche **▼** ou **▲** ou les touches numériques **0-9** de la télécommande vous sélectionnez les données.
- A l'aide de la touche **▼** vous commutez entre 'Q' (quotidien) et 'H' (hebdomadaire).
- A l'aide de la touche **▼**, vous activez/désactivez la fonction VPS/PDC.

Quelques remarques:

* Vous pouvez préprogrammer des émissions jusqu'à 31 jours (1 mois) à l'avance.
Par exemple, si aujourd'hui nous sommes les 02 mars et vous entrez comme date '01', l'enregistrement se fera le 1 avril.
Si une émission commence à minuit, donc à '00:00' heures, entrez comme date d'enregistrement la date du jour **suivant**.

- 2 Une fois que **toutes** les données sont correctes, appuyez sur la touche **TIMER** de la télécommande.
- 3 Mettez l'appareil en veille à l'aide de la touche **VEILLE**.

Quelques remarques importantes concernant le VPS ou PDC:

* En général, l'heure de début d'une émission est **égale** au code VPS ou PDC. Si dans ce journal vous trouvez à côté de l'heure du début de l'émission un code VPS ou PDC qui diffère, c'est-à-dire par ex. '20.15 (VPS 20.14)', lors de la programmation, vous devrez entrer comme heure de début de l'émission l'heure-code VPS ou PDC, dans ce cas '20.14'.
Pour les différentes émissions de télévision, nous vous conseillons de tenir compte des indications VPS ou PDC que vous trouverez dans votre journal de programmes TV. N'oubliez pas qu'un enregistrement commandé par VPS ou PDC ne fonctionne que si vous avez entré l'heure-code VPS ou PDC exacte.
Si vous voulez entrer une heure qui diffère du code VPS ou PDC, vous devez désactiver le VPS ou PDC.

Lorsqu'un ou plusieurs blocs 'TIMER' sont occupés, la petite lampe indicatrice du TIMER s'allume sur la face avant de l'appareil.

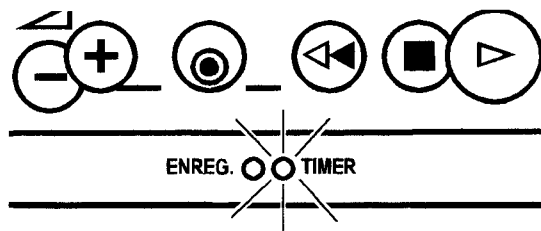

Remarques générales concernant la programmation

- Pendant un enregistrement en cours vous pouvez aussi changer de programme de télévision. L'écran indique alors à gauche le numéro de programme de l'enregistrement et à droite le numéro de programme de la chaîne choisie. Ce changement de programme n'a aucune influence sur l'enregistrement en cours.
- Si le message 'ARRETEZ SVP' apparaît sur l'écran, appuyez sur la touche **STOP**. Quand le magnétoscope est utilisé à d'autres fonctions (par ex. la lecture), l'enregistrement différé ne fonctionnera pas.
- Attention: si vous éteignez l'appareil au moyen de l'interrupteur principal **Ⓢ**, l'enregistrement **TIMER ne fonctionnera pas**.
- Si en cours d'un enregistrement différé, la cassette arrive au bout, l'appareil l'éjecte automatiquement.
- Le numéro de programme 'E1' est prévu pour des enregistrements à partir de source extérieure (par l'intermédiaire de prise **EXTERNAL**).
- Si vous avez oublié d'introduire une cassette, l'indication 'PAS CASSETTE ENREG. IMPOSSIBLE' apparaît.
- Si, pour débiter un enregistrement, vous avez introduit par mégarde une cassette protégée, l'indication 'PAS CASSETTE ENREG. IMPOSSIBLE' apparaît. La cassette sera éjectée automatiquement.
- Un nouvel enregistrement efface automatiquement le précédent.

Comment enregistrer à partir d'un tuner satellite?

Vous pouvez également programmer des enregistrements à partir d'un tuner satellite externe.

- 1 Raccordez le tuner à la prise **EXTERNAL**. Vérifiez s'il est bien mis en marche et si le bon émetteur SAT a été choisi.

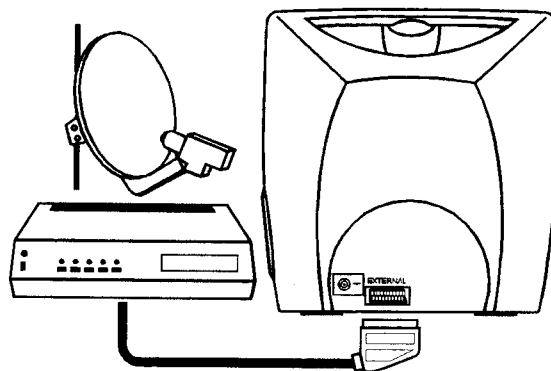

- 2 Utilisez l'une des méthodes décrites pour programmer un bloc **TIMER**. Au moment de programmer, choisissez le numéro de programme 'E1' pour la source d'enregistrement externe.

Remarque:

* Si vous utilisez la 'Programmation ShowView' pour l'enregistrement d'un tel émetteur satellite 'externe', le Combi TV/vidéo choisit automatiquement 'E1'.

Comment vérifier ou corriger un bloc 'TIMER'?

- 1 Appuyez sur la touche **TIMER** de la télécommande. Les blocs 'TIMER' se présentent dans l'ordre chronologique sur l'écran.
- 2 Sélectionnez à l'aide de la touche **▲** ou **▼** la ligne d'un bloc TIMER. Confirmez avec la touche **▶**.
- 3 A l'aide de la touche de menu **◀** ou **▶** vous pouvez sélectionner la date, l'enregistrement quotidien/hebdomadaire, le numéro de programme, l'heure de début et l'heure de fin.
A l'aide de la touche **▲** ou **▼** ou les touches numériques **0-9** de la télécommande vous sélectionnez les données. Vous pouvez activer/désactiver la fonction VPS/PDC.
- 4 Pour finir, appuyez sur la touche **TIMER**. Si vous avez effectué des corrections, les dernières données entrées sont maintenant en mémoire.

Remarque:

- * Les enregistrements quotidiens ne peuvent être programmés que du lundi au vendredi.
- * Lors de la programmation 'quotidienne/hebdomadaire' le premier enregistrement doit être effectué dans la même semaine.

Comment effacer un bloc 'TIMER' ou interrompre un enregistrement 'TIMER'?

- 1 Appuyez sur la touche **TIMER** de la télécommande. Les blocs 'TIMER' se présentent dans l'ordre chronologique sur l'écran.
- 2 A l'aide de la touche **▲** ou **▼** sélectionnez la ligne du bloc 'TIMER' que vous voulez effacer.
- 3 Appuyez sur la touche **ANNUL.** Le bloc 'TIMER' est effacé.
- 4 Appuyez sur la touche **TIMER**.





8. PARTICULARITÉS DE VOTRE COMBI TV/VIDEO

En supplément aux fonctions déjà décrites, votre appareil vous offre quelques options et particularités qui augmenteront encore votre confort. Vous en apprendrez davantage dans les pages suivantes.

Décodeur TXT.

Ce Combi TV/vidéo permet la réception du programme TXT (Vidéotexte/Télétexte/Top/Flof/Fastexte/Supertexte) émis dans votre pays.

Comment lire le TXT?

- 1 Mettez votre Combi TV/vidéo en marche à l'aide de la touche .
- 2 Choisissez maintenant sur l'appareil la chaîne de télévision dont vous voulez lire les pages du TXT. Pour ce faire, appuyez sur la touche  ou bien sur les touches numériques  de la télécommande.
- 3 Mettez le décodeur TXT en marche en appuyant sur la touche  (télécommande). L'appareil montre alors le TXT de la chaîne de télévision que vous avez sélectionnée.

Sur l'écran apparaît la page sommaire du TXT qui est généralement la table des matières. En haut de l'écran vous verrez affichée la ligne d'information TXT.

- 4 Maintenant vous pouvez appeler la page du TXT que vous souhaitez lire:
Entrez le numéro de la page TXT souhaitée à l'aide des touches numériques . Ce doit toujours être un numéro à trois chiffres.

Le numéro de page sélectionné apparaît en blanc sur la ligne d'information en haut de l'écran. Après quelques secondes de recherche, la page choisie apparaît. Si vous voulez lire une autre page, il suffit d'entrer le nouveau numéro de page.



- 5 Arrêtez le décodeur TXT en appuyant sur la touche . Vous revenez ainsi au programme de télévision normale.

- 6 Arrêtez l'appareil avec la touche .

Une remarque importante:



* Lorsque vous mettez le TXT en marche, la plupart des autres fonctions de votre appareil sont bloquées.

Arrêt temporaire du TXT

Vous pouvez interrompre TXT temporairement en appuyant sur la touche  de la télécommande. En réappuyant sur cette même touche  le TXT apparaît à nouveau sur l'écran sans qu'il soit nécessaire de rappeler la page.



Agrandissement des caractères

En utilisant la touche  vous pouvez doubler la taille des caractères du TXT. Ainsi le TXT est bien lisible même à une plus grande distance de l'écran.



- 1 Appuyez sur la touche  - la moitié supérieure de la page apparaît alors agrandie sur l'écran.
- 2 Appuyez une nouvelle fois sur la touche  - la moitié inférieure apparaît agrandie sur l'écran.
- 3 Réappuyez sur la touche  si vous voulez lire la page intégrale du TXT avec des caractères de taille normale.

Dans le TXT les pages sont tournées automatiquement

Lorsqu'une page dépasse l'espace disponible sur l'écran, plusieurs sous-pages sont attribuées à ce numéro de page et les sous-pages sont tournées automatiquement.



- 1 En utilisant la touche  de la télécommande vous pouvez arrêter cette procédure, si par exemple vous désirez terminer tranquillement la lecture d'une sous-page.
- 2 Cette sous-page restera sur l'écran jusqu'au moment où vous réappuyez sur la touche . Les sous-pages suivantes continueront à être tournées automatiquement.

Vous pouvez sélectionner la sous-page aussi manuellement.

- 1 Appuyez sur la touche de menu .
- 2 Entrez la sous-page souhaitée à l'aide de la touche  ou .

Appel d'informations 'dissimulées'

Certaines pages du TXT (par ex. 'jeux d'esprit') comportent des questions dont les réponses ou informations sont dissimulées.

- 1 Appuyez sur la touche  et l'information dissimulée apparaît sur l'écran.
- 2 Réappuyez sur la touche  et l'information dissimulée disparaît à nouveau.

Encore quelques remarques **générales** concernant le TXT:

* Il n'y a pas de numéro de page qui commence par '0' ou par '9'. Si par erreur le premier chiffre entré est '0' ou '9', à la ligne d'information apparaîtra 'P?-' ce qui veut dire 'erreur d'entrée'.



* Si lors de la sélection de la page un des trois chiffres est faux, vous devez malgré tout terminer l'entrée du numéro de page. Ce n'est qu'alors que vous pourrez entrer le numéro de page correct.

* Si vous désirez changer de chaîne de télévision TXT, vous devez d'abord arrêter le décodeur TXT en appuyant sur la touche .



Choisissez ensuite le numéro de l'autre programme dont vous voulez lire les pages TXT et remettez le décodeur en marche en appuyant sur la touche .

Afficheur sur écran (OSD)

Cette fonction visualise sur l'écran le mode d'opération sélectionnée.

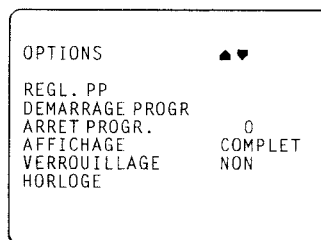
- 1 Appuyez sur la touche . Le menu principal apparaît sur l'écran.
- 2 Sélectionnez la ligne 'OPTIONS' et confirmez avec la touche .



- 3 Sélectionnez la ligne 'AFFICHAGE'.
- 4 A l'aide de la touche de menu  ou  sélectionnez une des possibilités indiquées. 'COMPLET': OSD apparaît pendant quelques secondes pour chaque opération sélectionnée puis disparaît. 'NON': OSD est mis hors fonction. 'PROG.': Seulement le numéro de programme est affiché. 'COMPT.': Seulement l'indication du compteur est affichée.
- 5 Confirmez avec la touche .

Remarque:

* En appuyant sur la touche **OK** vous pouvez visualiser sur l'écran le mode d'opération sélectionnée.

Réglage personnel

Vous pouvez mémoriser votre réglage personnel de l'image et du volume. Ce réglage peut être appelé et l'appareil l'utilise automatiquement lors de sa mise en marche.

- 1 Sélectionnez votre réglage personnel souhaité. Appuyez simultanément sur les touches de menu **◀** et **▶**. Le menu d'installation apparaît sur l'écran.

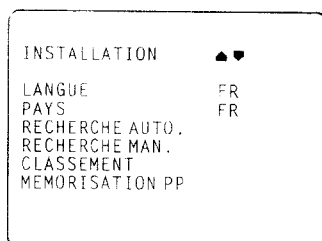

- 2 Sélectionnez, à l'aide de la touche **▲** ou **▼**, la ligne 'MEMORISATION PP' et confirmez avec la touche **OK**.
- 3 Terminez avec la touche **MENU**. Les réglages sont mémorisés.

Vous appelez ces réglages de la manière suivante:

- 1 Appuyez sur la touche **MENU**. Le menu principal apparaît sur l'écran.

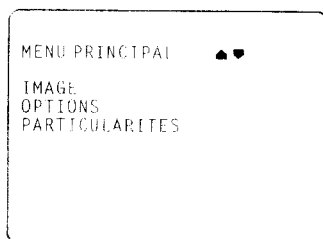

- 2 Sélectionnez, à l'aide de la touche **▲** ou **▼**, la ligne 'OPTIONS' et confirmez avec la touche **OK**.

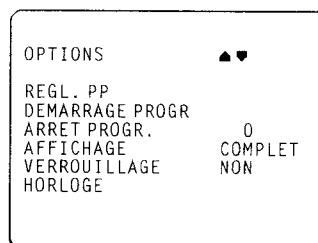

- 3 Sélectionnez la ligne 'REGL. PP' et confirmez avec la touche **OK**.
- 4 Appuyez sur la touche **MENU**. Les réglages seront utilisés par l'appareil.

Commutation manuelle du système de télévision

Lorsque vous effectuez la lecture d'une cassette de location ou si vous faites des enregistrements à partir d'une source extérieure (par ex. caméra vidéo par l'intermédiaire d'une prise Péritel), il peut arriver que la commutation automatique entre le système de télévision PAL et SECAM soit instable.

- 1 Appuyez sur la touche **MENU**. Le menu principal apparaît sur l'écran.
- 2 Sélectionnez la ligne 'PARTICULARITES' et confirmez avec la touche **OK**.
- 3 Sélectionnez la ligne 'SYSTEME'.
- 4 A l'aide de la touche de menu **◀** ou **▶** sélectionnez une des possibilités indiquées.

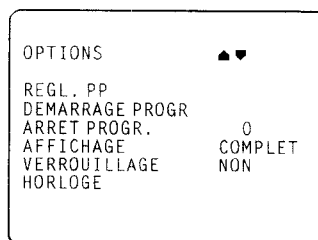

- 5 Confirmez avec la touche **MENU**.

Fonction d'arrêt programmable ('Fonction de nuit')

Vous pouvez programmer votre appareil de manière à ce qu'il se mette en veille au bout d'une durée déterminée. Ceci est possible quel que soit le mode de fonctionnement, sauf en cours d'enregistrement de l'appareil.

- 1 Appuyez sur la touche **MENU**. Le menu principal apparaît sur l'écran.
- 2 Sélectionnez la ligne 'OPTIONS' et confirmez avec la touche **OK**.
- 3 Sélectionnez la ligne 'ARRET PROGR.'

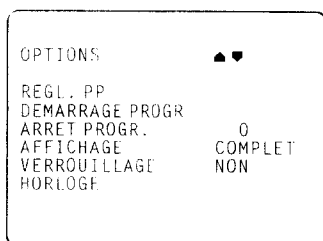

- 4 A l'aide de la touche de menu **◀** ou **▶** vous pouvez sélectionner par tranche de 15 minutes le laps de temps après lequel votre téléviseur devra passer en veille. Si vous réglez l'heure sur '00' avec la touche **ANNUL**, la fonction d'arrêt programmable sera désactivée.

- 5 Appuyez sur la touche **MENU**.

- 1 Appuyez sur la touche **MENU**. Le menu principal apparaît sur l'écran.
- 2 Sélectionnez la ligne 'OPTIONS' et confirmez avec la touche **OK**.
- 3 Sélectionnez la ligne 'DEMARRAGE PROGR'.
- 4 Entrez l'heure à laquelle votre téléviseur devra se mettre en marche. Utilisez à cet effet la touche de menu **◀** ou **▶** ou les touches numériques **0-9** de la télécommande.
- 5 Sélectionnez la ligne 'HEURE MARCHE' et activez ou désactivez le démarrage programmable l'aide de la touche de menu **◀** ou **▶**.
- 6 Appuyez sur la touche **MENU**.

Verrouillage enfants

Cette fonction empêche l'utilisation de votre appareil par des personnes non autorisées, car toutes les touches de fonction sont bloquées. Mais soyez sans crainte: Les enregistrements différés sont effectués malgré le verrouillage enfants et ne peuvent pas être interrompus.

Gardez la télécommande en un lieu sûr.

- 1 Appuyez sur la touche **MENU**. Le menu principal apparaît sur l'écran.
- 2 Sélectionnez la ligne 'OPTIONS' et confirmez avec la touche **OK**.
- 3 Sélectionnez la ligne 'VERROUILLAGE'.
- 4 Activez ou désactivez le verrouillage enfants à l'aide de la touche de menu **◀** ou **▶**.
- 5 Appuyez sur la touche **MENU**.
- 6 Vous procédez de la même manière pour rentrer à la position originale.

Fonction de démarrage programmable

Vous pouvez programmer votre appareil de manière à ce qu'il se mette en marche à une heure déterminée. Ceci est possible quel que soit le mode de fonctionnement, sauf en cours d'enregistrement de l'appareil.

Enregistrement à partir d'un autre magnétoscope

Cet appareil vous permet d'effectuer des enregistrements à partir d'une source extérieure, donc par ex. de copier une bande enregistrée à partir d'un autre magnétoscope ou d'une caméra vidéo sur le votre. Pour cela, il faut un câble Péritel (câble Scart) pour le raccordement à 'EXTERNAL' ou un câble (Cinch) pour le raccordement à 'Audio/Vidéo' sur la face avant de l'appareil.

- 1 Raccordez votre Combi TV/vidéo à l'appareil à partir duquel vous voulez enregistrer, c'est-à-dire par exemple un deuxième magnétoscope.

Branchez le câble Péritel à la prise Péritel de chacun des deux appareils. Sur votre appareil, utilisez la prise **EXTERNAL**.

Remarque:

* Dans la description suivante, votre Combi TV/vidéo est utilisé comme appareil d'enregistrement et est appelé VCR B; l'autre appareil est utilisé comme appareil de lecture et est appelé VCR A.

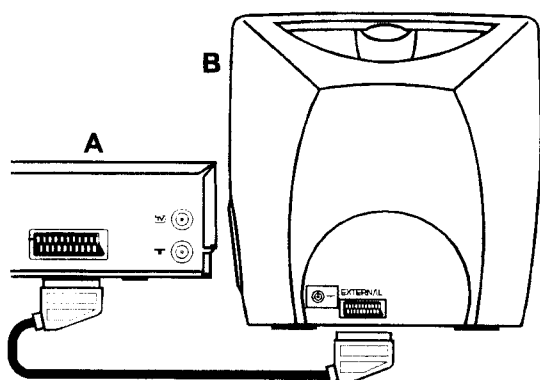

- 2 Introduisez la cassette enregistrée dans le VCR A et une cassette vierge dans le VCR B.
- 3 Sélectionnez maintenant sur le VCR B le numéro de programme 'E1' pour 'EXTERNAL'. Celui-ci se trouve près du numéro de programme '1' (1 - 'E1' - 'AV'). A cet effet, utilisez la touche **P +/-** ou **0-9**.

- 4 Pour lancer l'enregistrement, appuyez sur la touche de lecture **▶** sur le VCR A et sur la touche d'enregistrement **● ENREG.** sur le VCR B.

- 5 Si vous désirez arrêter la copie, appuyez sur la touche **STOP ■** sur les deux appareils.

Remarque:

* Si vous utilisez les prises **AUDIO** et **VIDEO** sur la face avant du VCR B (par ex. pour un caméscope), il faut sélectionner le canal 'AV'.

Réception Secam/Pal

Cet appareil vous permet de recevoir en couleur des chaînes au système PAL-B,G; MESECAM et SECAM-L.

L'appareil commute automatiquement du système PAL au système SECAM.

9. AVANT DE FAIRE APPEL A UN TECHNICIEN

Problème

Cause possible

L'appareil ne réagit pas à l'action des touches.

- * Pas d'alimentation en courant.
- * Panne technique - Déconnectez par l'interrupteur principal, attendez 30 secondes - reconnectez l'appareil.
- * L'interrupteur principal sur le côté de l'appareil est en position hors circuit.
- * Verrouillage enfants activé.

La cassette est coincée.

- * Enlever brièvement la prise du secteur. Ne pas employer la force.

La télécommande ne fonctionne pas.

- * Piles trop faibles.
- * Dérangement dû à des tubes fluorescents/à de puissants rayons solaires.

Pas de lecture de l'appareil.

- * Pas d'enregistrement sur la cassette.

Pas de réception télévisée.

- * L'antenne n'est pas raccordée.
- * Aucune chaîne de télévision n'est mémorisée.

Mauvaise lecture de l'appareil.

- * S'il s'agit de cassettes de location - utilisez la fonction 'TRACKING'.
- * Cassette très usée ou de mauvaise qualité.
- * Têtes vidéo encrassées. Utilisez la fonction de 'NETTOYAGE'.

Pas d'enregistrement possible.

- * Chaîne de télévision non mémorisée ou mal sélectionnée.
- * Une cassette protégée a été introduite.

Enregistrement différé ne fonctionne pas.

- * Le TIMER a été mal programmé.
- * L'heure/la date ne sont pas justes.
- * Une cassette protégée a été introduite.
- * Le 'VPS/PDC' était activé, mais l'heure-code 'VPS/PDC' n'était pas correcte. Vérifiez l'antenne.

10. REMARQUES

Mesures de précaution/Remarques

- L'appareil ne doit pas être utilisé immédiatement après avoir été transporté d'une pièce froide à une pièce chaude ou inversement, ni lorsque le degré d'humidité est très élevé.
Après avoir déballé l'appareil, attendez au moins trois heures avant de le brancher sur le secteur, afin qu'il puisse s'acclimater.
- Evitez les endroits poussiéreux, les endroits à proximité de puissants champs magnétiques ou ceux où l'appareil serait soumis à des vibrations.
- Nous recommandons de débrancher l'appareil du secteur et de l'antenne  lors d'orages (danger de coups de foudre).
- N'introduisez pas les doigts ou d'autres corps étrangers dans le compartiment à cassettes; vous pourriez endommager le mécanisme. Redoublez d'attention en présence d'enfants.
- Cet appareil fonctionne selon le standard de cassettes VHS.
N'utilisez que des cassettes de marques reconnues pourvues du label VHS. Nous vous recommandons les cassettes vidéo PHILIPS qui vous feront profiter pleinement de la qualité d'image que vous offre votre appareil.



- Ce mode d'emploi a été imprimé sur du papier recyclé parce que nous participons à la protection de notre environnement.
- Ne jetez pas les piles usagées de la télécommande avec les déchets ménagers. Déposez-les dans les centres de dépôt prévus à cet effet.
- Profitez des possibilités qu'offre votre pays en matière de récupération des emballages usagés pour protéger l'environnement.
- Cet appareil électronique contient beaucoup de matériaux susceptibles d'être recyclés. Informez-vous sur les possibilités de réutilisation de votre ancien appareil.

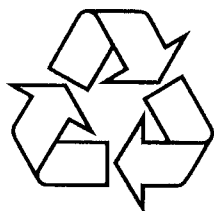

- ShowView est une marque déposée par Gemstar Development Corp.. Le système ShowView est fabriqué sous licence de Gemstar Development Corporation.

SHOWVIEW

Caractéristiques techniques

- Tension secteur 220 à 240 V
- Fréquence secteur 48 - 52 Hz
- Consommation 70 W (10 W typique en mode veille)
- Durée de bobinage/rebobinage 95 s pour E-180
- Température ambiante pendant le fonctionnement +10 C à +35 C
- Humidité relative 20% à 80%
- Position d'utilisation Inclinaison max. 15 de tous les côtés
- Dimensions 375 x 392 x 374 mm (pieds inclus)
- Poids 13 kg environ
- Résolution vidéo VHS 240 lignes
- Audio 80Hz - 10KHz (8dB)
- Sécurité en cas de panne de courant: émetteur 1 an, Horloge/"TIMER" 7 heures.
- Cet appareil est conforme aux directives 73/23/CEE + 89/336/CCE.

Accessoires livrés avec l'appareil

- Mode d'emploi
- Télécommande et piles
- Antenne auxiliaire

Pour pouvoir identifier votre appareil en cas de vol éventuel, notez le numéro de série (SER.NR.) dans l'illustration ci-dessous. Vous trouvez le numéro de série au verso de l'appareil sur la plaque de constructeur. De même les réponses du service après-vente à vos questions seront beaucoup plus effectives si vous connaissez les données de votre plaque de constructeur. Veillez à conserver cette page.

TYPE	14PV264
VN xx	SER.NR.

**Tableau d'émetteurs
SECAM L,L':**
**Tableau d'émetteurs
PAL-B,G:**

canal (CH)	norme	bande	fré- quence (Mhz)	canal (CH)	norme	bande	fré- quence (Mhz)	canal (CH)	norme	bande	fré- quence (Mhz)	canal (CH)	norme	bande	fré- quence (Mhz)
02	L'	VHF I	55,75	e60	L	UHF	783,25	e2		VHF I	48,25	e60		UHF	783,25
03	L'	VHF I	60,50	e61	L	UHF	791,25	e3		VHF I	55,25	e61		UHF	791,25
04	L	VHF I	63,75	e62	L	UHF	799,25	e4		VHF I	62,25	e62		UHF	799,25
05	L'	VHF III	176,00	e63	L	UHF	807,25	e5		VHF III	175,25	e63		UHF	807,25
06	L	VHF III	184,00	e64	L	UHF	815,25	e6		VHF III	182,25	e64		UHF	815,25
07	I	VHF III	192,00	e65	L	UHF	823,25	e7		VHF III	189,25	e65		UHF	823,25
08	L	VHF III	200,00	e66	L	UHF	831,25	e8		VHF III	196,25	e66		UHF	831,25
09	L	VHF III	208,00	e67	L	UHF	839,25	e9		VHF III	203,25	e67		UHF	839,25
10	L	VHF III	216,00	e68	L	UHF	847,25	e10		VHF III	210,25	e68		UHF	847,25
e21	I	UHF	471,25	e69	L	UHF	855,25	e11		VHF III	217,25	e69		UHF	855,25
e22	L	UHF	479,25	CA01/B	L	VHF3	116,75	e12		VHF III	224,25	42(S01)		VHF I	69,25
e23	L	UHF	487,25	CA02/C	L	VHF3	128,75	-		VHF I	53,75	43(S02)		VHF I	76,25
e24	I	UHF	495,25	CA03/D	L	VHF3	140,75	-		VHF I	62,25	44(S03)		VHF I	83,25
e25	L	UHF	503,25	CA04/E	L	VHF3	152,75	-		VHF II	82,25	-		VHF II	90,25
e26	L	UHF	511,25	CA05/F	L	VHF3	164,75	-		VHF III	175,25	-		VHF II	97,25
e27	L	UHF	519,25	CA06/G	L	VHF3	176,75	-		VHF III	183,25	-		VHF II	104,25
e28	L	UHF	527,25	CA07/H	L	VHF3	188,75	-		VHF III	192,25	s1		VHF I	105,25
e29	L	UHF	535,25	CA08/I	L	VHF3	200,75	-		VHF III	201,25	s2		VHF III	112,25
e30	I	UHF	543,25	CA09/J	L	VHF3	212,75	-		VHF III	210,25	s3		VHF III	119,25
e31	L	UHF	551,25	CA10/K	L	VHF3	224,75	e21		UHF	471,25	s4		VHF III	126,25
e32	I	UHF	559,25	CA11/L	L	VHF3	236,75	e22		UHF	479,25	s5		VHF III	133,25
e33	I	UHF	567,25	CA12/M	L	VHF3	248,75	e23		UHF	487,25	s6		VHF III	140,25
e34	L	UHF	575,25	CA13/N	L	VHF3	260,75	e24		UHF	495,25	s7		VHF III	147,25
e35	L	UHF	583,25	CA14/O	L	VHF3	272,75	e25		UHF	503,25	s8		VHF III	154,25
e36	L	UHF	591,25	CA15/P	L	VHF3	284,75	e26		UHF	511,25	s9		VHF III	161,25
e37	I	UHF	599,25	CA16/Q	L	VHF3	296,75	e27		UHF	519,25	s10		VHF III	168,25
e38	I	UHF	607,25	CA21	L	HYP	303,25	e28		UHF	527,25	s11		VHF III	231,25
e39	L	UHF	615,25	CA22	L	HYP	311,25	e29		UHF	535,25	s12		VHF III	238,25
e40	L	UHF	623,25	CA23	L	HYP	319,25	e30		UHF	543,25	s13		VHF III	245,25
e41	I	UHF	631,25	CA24	L	HYP	327,25	e31		UHF	551,25	s14		VHF III	252,25
e42	L	UHF	639,25	CA25	L	HYP	335,25	e32		UHF	559,25	s15		VHF III	259,25
e43	L	UHF	647,25	CA26	L	HYP	343,25	e33		UHF	567,25	s16		VHF III	266,25
e44	L	UHF	655,25	CA27	L	HYP	351,25	e34		UHF	575,25	s17		VHF III	273,25
e45	L	UHF	663,25	CA28	L	HYP	359,25	e35		UHF	583,25	s18		VHF III	280,25
e46	I	UHF	671,25	CA29	L	HYP	367,25	e36		UHF	591,25	s19		VHF III	287,25
e47	L	UHF	679,25	CA30	L	HYP	375,25	e37		UHF	599,25	s20		VHF III	294,25
e48	I	UHF	687,25	CA31	L	HYP	383,25	e38		UHF	607,25	s21		HYP	303,25
e49	L	UHF	695,25	CA32	L	HYP	391,25	e39		UHF	615,25	s22		HYP	311,25
e50	L	UHF	703,25	CA33	L	HYP	399,25	e40		UHF	623,25	s23		HYP	319,25
e51	L	UHF	711,25	CA34	L	HYP	407,25	e41		UHF	631,25	s24		HYP	327,25
e52	L	UHF	719,25	CA35	L	HYP	415,25	e42		UHF	639,25	s25		HYP	335,25
e53	L	UHF	727,25	CA36	L	HYP	423,25	e43		UHF	647,25	s26		HYP	343,25
e54	L	UHF	735,25	CA37	L	HYP	431,25	e44		UHF	655,25	s27		HYP	351,25
e55	L	UHF	743,25	CA38	L	HYP	439,25	e45		UHF	663,25	s28		HYP	359,25
e56	L	UHF	751,25	CA39	L	HYP	447,25	e46		UHF	671,25	s29		HYP	367,25
e57	L	UHF	759,25	CA40	L	HYP	455,25	e47		UHF	679,25	s30		HYP	375,25
e58	L	UHF	767,25	CA41	L	HYP	463,25	e48		UHF	687,25	s31		HYP	383,25
e59	L	UHF	775,25					e49		UHF	695,25	s32		HYP	391,25
								e50		UHF	703,25	s33		HYP	399,25
								e51		UHF	711,25	s34		HYP	407,25
								e52		UHF	719,25	s35		HYP	415,25
								e53		UHF	727,25	s36		HYP	423,25
								e54		UHF	735,25	s37		HYP	431,25
								e55		UHF	743,25	s38		HYP	439,25
								e56		UHF	751,25	s39		HYP	447,25
								e57		UHF	759,25	s40		HYP	455,25
								e58		UHF	767,25	s41		HYP	463,25
								e59		UHF	775,25				

14PV264

3103 166 15251

6413/003