

PHILIPS MAGNAVOX

AZ 7337 Portable Compact Disc Player

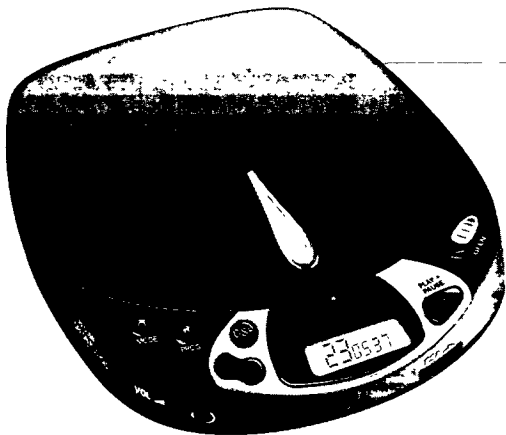

Owner's Manual
Mode d'emploi
Instructivo de manejo

Toll Free Help Line
Ligne d'assistance en service libre
Línea de ayuda telefónica sin cargo

800-531-0039



Renvoyez votre carte d'enregistrement de garantie pour vous assurer de recevoir tous les avantages auxquels vous avez droit.

- Dès que l'achat de votre appareil Philips Magnavox est enregistré, vous avez droit à tous les avantages dont bénéficient les possesseurs des produits Philips Magnavox.
- Remplissez et renvoyez votre carte d'enregistrement de garantie jointe à votre appareil sans tarder. Vous bénéficierez de ces avantages importants.

Français

Vérification de garantie

Enregistrez votre produit dans les 10 jours pour confirmer votre droit à une protection maximum selon les termes et les conditions de votre garantie Philips Magnavox.

Confirmation de possession

Votre carte d'enregistrement de garantie prouve que vous possédez l'appareil en cas de vol ou de perte du produit.

Enregistrement du modèle

Envoyez votre carte d'enregistrement de garantie dès aujourd'hui pour vous assurer de recevoir toutes les informations, les offres et les bonus auxquels vous avez droit en tant que possesseur de ce modèle.

Connaissez ces symboles de *sécurité*



 Cet «éclair à pointe de flèche» indique qu'un matériau non isolé, situé à l'intérieur de l'unité, risque de provoquer un choc électrique. Pour la sécurité de chacun, nous vous prions de ne pas retirer le boîtier de ce produit.

 Le «point d'exclamation» attire votre attention sur des sujets risquant de provoquer des problèmes de fonctionnement et d'entretien si vous ne lisez pas les informations s'y reportant.

Cet espace vous est réservé
Inscrivez ci-dessous le numéro de série situé à l'arrière du bloc. Conservez cette information pour vous y reporter à l'avenir.

N° de modèle _____

N° de série _____

DANGER: NE PAS EXPOSER CET ÉQUIPEMENT A LA PLUIE NI A UNE HUMIDITÉ EXCESSIVE POUR ÉVITER LES RISQUES D'INCENDIE ET DE CHOC ÉLECTRIQUE.

ATTENTION: Pour éviter les chocs électriques, introduire la lame la plus large de la fiche dans la borne correspondante de la prise et pousser jusqu'au fond.

MAC5097

PHILIPS MAGNAVOX



***Vous félicitant de votre achat,
la «famille» vous souhaite la bienvenue!***

Cher possesseur de produit Philips Magnavox,

Nous vous remercions de la confiance dont vous témoignez à Philips Magnavox. Vous avez choisi l'un des produits actuellement sur le marché les mieux construits et bénéficiant d'un des meilleurs service après-vente. Et nous mettrons tout en oeuvre pour que vous demeuriez satisfait de votre produit au cours des nombreuses années à venir.

A présent membre de la «famille» Philips Magnavox, vous êtes protégé par l'une des garanties les plus complètes et l'un des réseaux de service les plus exceptionnels de l'industrie.

De plus, grâce à votre achat vous recevrez toutes les informations, offres et tous les bonus auxquels vous avez droit ainsi qu'un accès facile à notre réseau d'achat à domicile très pratique.

Et, plus important encore, vous pouvez compter sur notre dévouement incomparable à vous apporter une satisfaction totale.

Nous vous souhaitons ainsi la bienvenue tout en vous remerciant d'avoir investi dans un produit Philips Magnavox.

Sincèrement,

Robert Minkhorst
Président Directeur général

P.S. N'oubliez pas de renvoyer votre carte d'enregistrement de garantie dans les 10 jours pour obtenir le maximum de votre produit Philips Magnavox. Veuillez donc la renvoyer dès maintenant!

ATTENTION

L'utilisation des commandes ou réglages ou le non-respect des procédures ci-incluses peuvent se traduire par une exposition dangereuse à l'irradiation.

L'appareil répond aux normes FCC, Part 15 et 21 CFR 1040.10.

Fonctionnement soumis aux deux conditions suivantes :

- 1. Cet appareil ne doit pas provoquer d'interférences nuisibles, et*
- 2. Cet appareil doit accepter toute interférence reçue, y compris les interférences susceptibles de provoquer un fonctionnement peu satisfaisant.*

CONSEILS DE SÉCURITÉ - À lire avant de faire marcher le matériel

Ce produit a été conçu et fabriqué en conformité avec des normes strictes de qualité et de sécurité. Il y a, cependant, certaines précautions d'installation et d'opération qu'il faut spécialement observer.

- 1. Lisez les instructions** - Il faut lire toutes les instructions de sécurité et d'opération avant de faire marcher l'appareil.
- 2. Gardez les instructions** - Il faut garder les instructions de sécurité et d'opération pour pouvoir s'y référer à l'avenir.
- 3. Faites attention aux avertissements** - Il faut observer tous les avertissements collés à l'appareil et écrits dans le manuel d'instructions.
- 4. Suivez bien les instructions** - Il faut suivre toutes les instructions d'opération et d'utilisation.
- 5. Eau et humidité** - L'appareil ne devrait pas être utilisé près de l'eau (par exemple, près d'un baignoire, d'un lavabo, de l'évier, dans un sous-sol humide ou près d'une piscine).
- 6. Chariots et supports** - Il faut utiliser cet appareil uniquement avec un chariot ou une table recommandée par le fabricant.
- 6A.**  Il faut déplacer un appareil et chariot avec soin. Un arrêt rapide, une force excessive et des surfaces inégales pourraient faire retourner l'appareil et le chariot.
- 7. Montage au mur ou au plafond** - Il faut monter l'appareil à un mur ou plafond uniquement en suivant les recommandations du fabricant.
- 8. Aération** - Il faut situer l'appareil de telle façon que son emplacement ou sa position ne gêne pas la bonne aération. Par exemple, il ne faut pas placer l'appareil sur un lit, un sofa, un tapis ou une autre surface pareille qui risque de boucher les ouvertures d'aération; ni l'installer dans une bibliothèque ou un coffret qui pourrait empêcher le flux d'air par les ouvertures d'aération.
- 9. Chaleur** - Il faut situer l'appareil à l'écart des sources de chaleur telles que les radiateurs, les bouches de chaleur, les fours ou d'autres appareils (y compris les amplificateurs) qui produisent de la chaleur.
- 10. Sources d'électricité** - Il faut relier l'appareil uniquement à une source d'électricité du type décrit dans les instructions d'opération ou indiqué à même l'appareil.
- 11. Protection du cordon d'alimentation** - Il faut faire passer les cordons d'alimentation de façon à éviter qu'on marche dessus ou que les objets placés sur eux ou contre eux les coincent. Faire attention en particulier aux cordons et fiches et à l'endroit où ils sortent de l'appareil.
- 12. Nettoyage** - Il faut nettoyer l'appareil uniquement de la façon recommandée par le fabricant.
- 13. Lignes de transmission** - Il faut situer une antenne extérieure à l'écart des lignes de transmission d'électricité.
- 14. Périodes d'inactivité** - Débranchez l'appareil lorsqu'il ne sera pas utilisé pendant une longue période de temps.
- 15. Entrée des objets et des liquides** - Évitez de laisser tomber des objets ou des liquides par les ouvertures de l'enclos.
- 16. Dommages qu'il faut faire réparer** - Il faut faire réparer l'appareil par un technicien qualifié lorsque:
 - A.** Le cordon d'alimentation en électricité ou la fiche a été endommagé ou
 - B.** On a laissé tomber des objets ou du liquide dans l'appareil ou
 - C.** On a exposé l'appareil à la pluie ou
 - D.** L'appareil ne paraît pas marcher normalement ou présente de grands changements d'opération ou
 - E.** On a laissé tomber l'appareil ou endommager le coffret.
- 17. Service après-vente** - L'utilisateur ne doit pas tenter de réparer l'appareil sauf les réparations décrites dans les instructions d'opération. Toutes les autres réparations doivent être effectuées par un technicien qualifié.

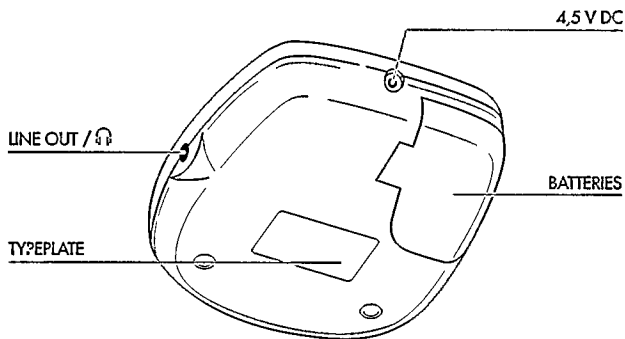
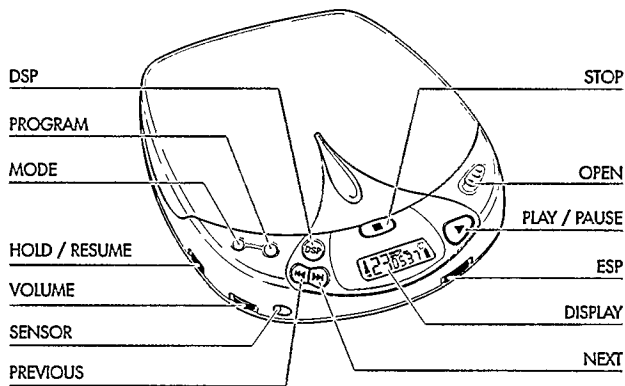

COMMANDES

- DISPLAY** (Afficheur) Permet d'afficher les différents modes de fonctionnement, les plages et les durées.
- ▶▶** Touche permettant de sélectionner la plage suivante ou, si maintenue enfoncée, servant à rechercher un passage déterminé du disque.
- ◀◀** Touche permettant de sélectionner la plage précédente ou, si maintenue enfoncée, servant à rechercher un passage déterminé du disque.
- SENSOR** capteur pour la télécommande à infrarouges
- VOLUME** Permet de régler le volume à la sortie du casque.
- RESUME/HOLD** (reprise/verrouillage) Commutateur servant à activer la fonction RESUME (reprise de lecture) et/ou HOLD (verrouillage de toutes les touches).
- MODE** ○ Touche de sélection des différents modes de fonctionnement: SHUFFLE→SHUFFLE REPEAT ALL→REPEAT 1→REPEAT ALL→SCAN→inactive
- PROG P** Touche permettant de mémoriser les plages dans un programme et d'actualiser ce programme.
- DSP** **Digital Sound Processing:** touche servant à sélectionner les différentes valeurs de son à la sortie du casque. ROCK→POP→CAR→INCREDIBLE SOUND→inactive
- STOP** ■ Touche permettant d'interrompre la lecture, d'effacer différents réglages, de mettre le lecteur de CD hors circuit.
- OPEN** (ouverture) Coulisseau qui permet d'ouvrir le tiroir du lecteur CD.
- PLAY PAUSE** ▶|| Touche permettant de commencer ou d'interrompre la lecture.
- ESP** **Electronic Skip Protection:** commutateur permettant d'activer la mémoire tampon électronique afin d'offrir un son sans perturbation.
- LINE OUT** / Ⓜ Prise casque (3,5 mm).
- 4,5 V DC (CC)** Prise d'alimentation externe.
- Compartiment à piles** pour recevoir les piles.

Remarque : en cas d'alimentation par la fiche jack DC (secteur ou allume-cigares de la voiture), l'afficheur est rétroéclairé. En mode d'alimentation sur piles, l'affichage reste allumé pendant 10 secondes après l'utilisation des touches de fonction.

ALIMENTATION

Adaptateur secteur

- 1 Assurez-vous que la tension locale correspond à celle de l'adaptateur (voir Accessoires).
 - 2 Raccordez l'adaptateur secteur à la prise 4,5 V DC du lecteur et à la prise murale.
- Débranchez toujours l'adaptateur si vous ne l'utilisez pas.

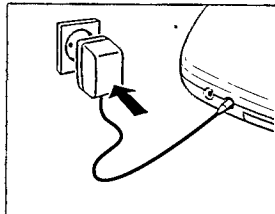

Piles de type LR6, UM3 ou AA (fournies ou en option)

- Ouvrez le compartiment à piles et insérez deux piles alcalines.

Durée de lecture dans des conditions normales d'utilisation:

Piles alcalines : 5,5 heures
(fonction ESA inactive)
4, 5 heures (fonction ESA active)

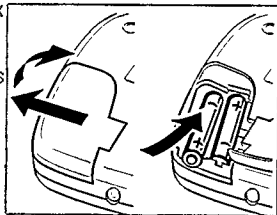

- Enlevez les piles si elles sont arrivées à épuisement ou si le lecteur de CD doit rester inutilisé pendant longtemps.

Remarque : le niveau de charge des piles est indiqué dans le coin droit supérieur de l'afficheur:

-Pleine charge: pas d'indication.

-Piles affaiblies: le symbole  -s'allume. Ce symbole ne s'applique pas aux piles rechargeables.

*-Piles épuisées: le symbole  -s'clignote et le message *б 9 4 4* s'affiche. Remplacez les piles ou branchez l'adaptateur secteur.*

Tous les types de piles contiennent des substances chimiques et les piles doivent par conséquent être rejetées dans les endroits appropriés.

Accessoires

Accessoires pour l'alimentation secteur

AY 3160 - adaptateur secteur 4,5 V/400 mA C.C., pôle positif à la broche centrale.

Remarque : n'utilisez que l'adaptateur AY 3160, autres produits peuvent endommager l'appareil.

Accessoires de voiture

AY 3545 - convertisseur de tension voiture (4,5 V/600 mA C.C., pôle positif à la broche centrale).

AY 3501 - cassette adaptatrice.

Télécommande

AY 3772 télécommande à infrarouge

- Pour utiliser votre télécommande à infrarouge, reliez votre appareil à une source d'alimentation externe.

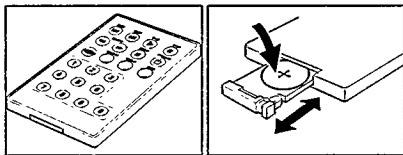

BRANCHEMENTS

Branchement du casque (fourni)

- Branchez le casque fourni (fiche jack 16 ohms/3,5 mm) à la prise LINE OUT / Ω.

Remarque: utilisez cette prise pour connecter également votre système Hi-fi (câble de signal) ou votre autoradio (cassette adaptatrice ou câble de signal). Dans les deux cas, le volume sur le lecteur de CD doit être réglé sur la position maximale (10).

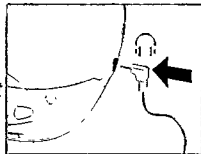

Conseils de sécurité: utilisez votre tête si vous utilisez le casque

Ouïe: n'utilisez pas le casque à volume élevé. Des experts en audiologie mettent en garde contre une utilisation continue à volume élevé qui peut irrémédiablement endommager l'ouïe.

Circulation: n'utilisez pas le casque lorsque vous conduisez un véhicule. Cela crée un risque supplémentaire et c'est d'ailleurs interdit dans de nombreux pays. Même si votre casque est de type "ouvert", conçu pour vous laisser entendre les sons extérieurs, ne portez pas le volume à un niveau tel qu'il vous empêche d'entendre ce qui se passe autour de vous.

Branchements pour utilisation en voiture (fourni ou en option)

- 1 Placez le lecteur de CD dans un endroit qui soit bien horizontal, stable et exempt de vibrations, et qui ne soit pas gênant pour le conducteur ou les passagers.

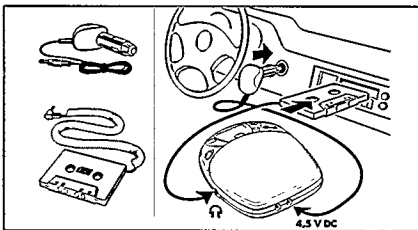

- 2 Raccordez la prise DC du convertisseur de tension à la prise DC de votre lecteur de CD (*uniquement pour les batteries automobiles de 12 V, terre au pôle négatif*).
- 3 Insérez le convertisseur de tension dans la prise de l'allume-cigares. Le cas échéant, nettoyez le fond de la prise de l'allume-cigares afin d'assurer un bon contact électrique.
- 4 Baissez le volume et **désactivez la fonction "auto reverse" (le cas échéant) de votre autoradio cassette.**
- 5 Branchez la prise de la cassette adaptatrice à la prise LINE OUT /  du lecteur de CD.
- 6 Faites doucement glisser la cassette adaptatrice dans le compartiment cassette de l'autoradio.
- 7 Assurez-vous que le cordon ne vous gêne pas pour la conduite.
- 8 Allumez le lecteur CD, tournez le bouton de volume au maximum (position 10) et réglez le son à l'aide des boutons de l'autoradio.
 - Appuyez sur le bouton "Eject" de l'autoradio pour enlever la cassette adaptatrice.
 - Enlevez toujours le convertisseur de tension si le lecteur de CD ne doit pas être utilisé.

Remarques pour l'utilisation en voiture:

- Éviter toute chaleur excessive avec le système de chauffage de la voiture ou la lumière directe du soleil (par exemple, voiture fermée sur un parking en plein été).
- Si l'autoradio est doté d'une fiche jack LINE IN, il est recommandé de l'utiliser pour le branchement à la place de la cassette adaptatrice. Branchez le câble de signal à cette fiche jack LINE IN et à la fiche jack LINE OUT /  du lecteur de CD.

FONCTIONNEMENT

Insertion du CD

- Appuyez doucement sur le centre du CD pour qu'il se fixe sur le moyeu.

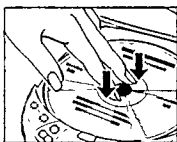

Retrait du CD

- Maintenez le CD par la périphérie et appuyez doucement sur le moyeu pour le dégager.

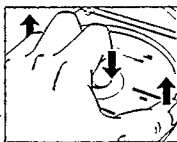

Lecture d'un CD

- 1 Poussez sur le coulisseau OPEN latéralement pour ouvrir le compartiment.
- 2 Insérez un disque CD audio, face imprimée vers le haut.
- 3 Appuyez sur le côté droit pour fermer le couvercle.



- L'afficheur indique par exemple:
17 = nombre total de plages /
51:06 = durée totale d'écoute

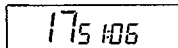

- 4 Appuyez sur la touche ►II pour lancer la lecture du CD.

- L'afficheur indique par exemple:
4 = plage actuelle /
2:56 = temps écoulé de la plage en cours

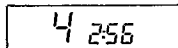

- 5 Réglez le son à l'aide des commandes VOLUME et DSP
 - 6 Pour interrompre la lecture du CD, appuyez sur la touche ►II. Pour reprendre la lecture, appuyez de nouveau sur la touche ►II.
→ L'afficheur indique : durée de la position actuelle (clignotant).
 - 7 Appuyez sur STOP ■ pour arrêter le CD.
→ L'afficheur indique: nombre total de plages/ durée totale d'écoute
- Si vous appuyez de nouveau sur le bouton STOP ■ l'appareil est mis hors circuit.

Remarque: si vous n'appuyez sur aucune touche pendant 90 secondes, l'appareil s'éteint de lui-même.



Sélection d'une autre plage

- Appuyez brièvement une/plusieurs fois sur la touche ◀◀ ou ▶▶ pour revenir au début de la plage en cours, de la plage précédente ou passer à la plage suivante directement.

→ L'afficheur indique: numéro de la plage sélectionnée.

→ Pendant la lecture: la lecture du CD se poursuit automatiquement par la plage sélectionnée.

→ En mode STOP, appuyez sur la touche ▶|| pour démarrer la lecture du CD.

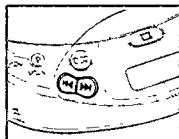

Recherche d'un passage déterminé en mode lecture

- 1 Maintenez enfoncée la touche ◀◀ ou ▶▶ pour retrouver un passage particulier en avant ou en arrière.

→ Après 2 secondes, la recherche s'effectue en vitesse accélérée.

- 2 Relâchez la touche lorsque vous avez atteint le passage désiré.

Remarque : la recherche est uniquement possible à l'intérieur d'une plage déterminée si vous êtes dans l'un des modes suivants: SHUFFLE, REPEAT 1 ou PROGRAM. La fonction de recherche est impossible en mode SCAN.

FONCTIONNEMENT

MODE ○ – Différents modes de lecture

- En appuyant sur la touche MODE ○ vous pouvez successivement activer les modes de lecture suivants:



SHUFFLE: les plages sont lues dans **un ordre aléatoire** jusqu'à ce qu'elles aient été toutes lues une fois.

SHUFFLE REPEAT ALL: toutes les plages sont **relues selon un ordre aléatoire** jusqu'à ce que vous quittiez ce mode.

REPEAT 1: la plage est **relue** jusqu'à ce que vous quittiez ce mode.

REPEAT ALL: le CD est **relu** jusqu'à ce que vous quittiez ce mode.

SCAN: chaque plage est lu pendant 10 secondes jusqu'à ce que vous quittiez ce mode ou que toutes les plages aient été lues une fois.

- L'afficheur indique le mode de lecture sélectionné.
- Pendant la lecture : la lecture du CD se poursuit automatiquement par la plage sélectionnée.
- En mode STOP, appuyez sur la touche ►|| pour démarrer la lecture du CD.

Remarques:

- Vous pouvez choisir entre les 12 modes de lecture quand vous associez tous les modes pré cités à la fonction PROGRAM.
- Appuyez sur la touche MODE ○ pour désactiver tous les modes.

FUNCTIONNEMENT

PROG – Programmation des plages (25 plages maximum)

- 1 Sélectionnez la plage désirée à l'aide des touches PREV ◀◀ ou NEXT ▶▶.
- 2 Dès que la plage désirée est affichée, appuyez sur la touche PROG pour mémoriser la plage.

→ L'afficheur indique: le numéro de la plage
/ P / nombre total de plages mémorisées, par exemple

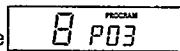

Remarques:

- Lorsque vous essayez de mémoriser plus de 25 plages, l'afficheur indique FULL (plein).
- Si vous appuyez sur PROG sans avoir sélectionné de plage, l'afficheur indique SELECT.

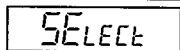
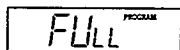

Français

Lecture du programme:

- Si vous avez sélectionné les plages en mode STOP, appuyez sur la touche PLAY/PAUSE ▶▶.
- Si vous avez sélectionné les plages en mode Lecture, appuyez d'abord sur STOP ■ puis sur la touche PLAY/PAUSE ▶▶.
- L'afficheur indique: PROGRAM.
- Votre programme sera lu selon le mode de lecture sélectionné (par ex., SHUFFLE).

Vérification des réglages:

- Appuyez sur la touche PROG pendant plus de 2 secondes.
→ L'afficheur indique: chaque plage mémorisée clignote successivement pendant un court instant.

Annulation du programme en mode STOP:

- Appuyez sur la touche STOP ■ pour effacer le programme.
→ Le message PROGRAM disparaît de l'afficheur et le programme sera effacé.
→ L'afficheur indique brièvement le message CLEAR (effacer).

Remarque: toute coupure d'alimentation ou l'ouverture du couvercle auront également pour effet d'effacer le programme.

FONCTIONNEMENT

ESP – Mémoire d'absorption électronique des chocs

- Activez le système ESP en poussant le commutateur ESP vers la droite.
 - Le symbole ESP s'allume sur l'afficheur.
 - La mémoire ESP enregistre sans cesse à l'avance les données du CD qui doit être lu afin d'éviter toute éventuelle omission du son en cours de lecture, provoquée par des chocs ou des vibrations.
 - Tout choc ou vibration prolongés risquent de vider complètement la mémoire ESP. L'afficheur indique alors *SCFF* et il n'y aura pas de son.

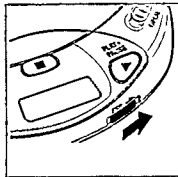

Remarque : si l'on active puis neutralise la fonction ESP, la lecture du CD sera interrompue ou retardée pendant un court instant.

RESUME / HOLD (reprise/verrouillage)

RESUME – reprise du point à partir duquel la lecture s'est interrompue:

- Activez la fonction RESUME en poussant le commutateur RESUME/HOLD en position médiane.
- Si vous interrompez la lecture du CD en appuyant sur la touche STOP ■, la dernière position jouée sera mémorisée.
- Appuyez sur la touche ►II afin de reprendre la lecture du CD depuis la position à partir de laquelle la lecture a été interrompue.

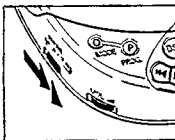

HOLD – neutralisation de toutes les touches:

- Activez la fonction HOLD en poussant le commutateur RESUME/HOLD à fond vers la droite.
 - Toutes les touches sont maintenant neutralisées et ne fonctionneront de nouveau que si vous désactivez la fonction. Si vous appuyez sur une touche (à l'exception de OPEN), l'afficheur indiquera HOLD.

Remarques:

-En position HOLD, la fonction RESUME est automatiquement activée.

-N'ouvrez pas le compartiment car ceci aura pour effet d'effacer les informations concernant la dernière position jouée.

Entretien

- La lentille (X) du lecteur CD ne doit jamais être nettoyée!
- N'exposez pas le lecteur CD, la pile ou les disques à la pluie ou à l'humidité, au sable, à la poussière ou à une chaleur excessive provoquée par des appareils de chauffage ou la lumière directe du soleil.
- De la buée peut se former sur la lentille si le lecteur est soudainement transporté d'un endroit froid à un endroit plus chaud. Dans ce cas, il n'est pas possible d'écouter un disque. Laissez le lecteur de CD dans un endroit chauffé jusqu'à ce que l'humidité s'évapore.
- Vous pouvez nettoyer le lecteur de CD à l'aide d'une peau de chamois douce et légèrement humidifiée. N'utilisez pas de produits nettoyants qui pourraient avoir un effet corrosif.
- Manipulez toujours les disques en les prenant par le bord et remettez-les toujours dans leur boîtier après usage.
- Pour nettoyer le CD, frottez en ligne droite du centre vers la périphérie à l'aide d'un chiffon doux et non pelucheux. Un agent de nettoyage risque d'endommager le disque!
- Si un disque neuf ne se place pas bien sur le moyeu, cela peut provenir de petites bavures sur le bord de l'orifice central du disque. Vous pouvez éliminer ces bavures en frottant le bord de l'orifice central à l'aide d'un crayon ou d'un objet du même genre.

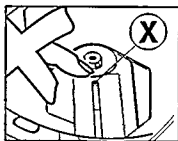

Informations relatives à l'environnement

- Veillez observer les règlements locaux lorsque vous vous débarrassez des matériaux d'emballage, des piles usagées et de votre ancien appareil.
- Tous les matériaux d'emballage superflus ont été supprimés. Nous avons fait de notre mieux pour que l'emballage soit facilement séparable en trois types de matériaux : carton (boîte), polystyrène expansé (matériel tampon), polyéthylène (sachets, panneau de protection en mousse).
 - Votre appareil est composé de matériaux pouvant être recyclés s'il est démonté par une firme spécialisée.
 - Ne jetez pas les piles usagées avec vos déchets ménagers.

RECHERCHE DE PANNES

- Dans le cas d'une défaillance, vérifiez les points suivants avant de faire appel à un réparateur.
- Si vous ne pouvez pas remédier au problème à l'aide des conseils ci-après, adressez-vous à votre revendeur ou au service après-vente.

Français

PROBLEME	CAUSE POSSIBLE	REMEDE
Absence d'alimentation ou la lecture ne commence pas.	Piles	
	Les piles sont mal insérées	Insérez les piles correctement
	Utilisation de nouvelles piles	Appuyez sur ►II
	Les piles sont épuisées	Changez/rechargez les piles
Pas d'indication sur l'afficheur	Les fiches de contact sont sales	Nettoyez-les avec un chiffon
	Adaptateur secteur	
	Connexion lâche	Branchez l'adaptateur correctement
	Utilisation en voiture	
La lecture du CD ne commence pas ou s'interrompt	L'allume-cigares n'est pas alimenté lorsque le contact est coupé.	Allumez le contact ou insérez les piles
	Fonction HOLD activée	Neutralisez cette fonction
	Le tiroir de chargement du disque n'est pas bien fermé	Veillez à bien refermer le tiroir du disque
Absence d'indication sur l'afficheur ou no d'ISE	Condensation due à l'humidité	Laissez le CD dans un endroit chauffé afin que l'humidité s'évapore
	Le CD n'est pas ou est mal inséré	Insérez le CD, face imprimée vers le haut
	Le CD est très rayé	Utilisez un autre disque
La lecture ne commence pas à la première plage	Le CD est sale	Nettoyez-le avec un chiffon
	Les fonctions RESUME, SHUFFLE ou PROGRAM sont activées	Neutralisez ces fonctions

RECHERCHE DE PANNES

En aucun cas vous ne devez essayer de réparer vous-même cet appareil car vous perdriez tout droit de recours en garantie.

PROBLEME	CAUSE POSSIBLE	REMEDE
Fonctionnement défectueux	Décharge électrostatique de l'utilisateur à travers le lecteur de CD	Débranchez le cordon secteur et enlevez les piles pendant quelques secondes
Absence de son ou son de mauvaise qualité	La fonction PAUSE est activée	Appuyez sur ►II
	Connexions lâches ou incorrectes	Vérifiez les connexions
	Le volume est au minimum	Augmentez le volume
	Vous avez mis le casque dans le mauvais sens	Observez les repères L (gauche) et R (droite)
	La fiche du casque est sale	Nettoyez la fiche
	Puissant champ magnétique à proximité du lecteur de CD	Modifiez les branchements ou l'emplacement du lecteur
	Utilisation en voiture	Trouvez un autre emplacement pour l'appareil
	Fortes vibrations	
	La cassette adaptatrice est insérée incorrectement	Insérez correctement la cassette
	La température dans la voiture est trop élevée ou trop basse	Attendez que le CD s'adapte à la température
	La prise de l'allume-cigares est sale	Nettoyez la prise de l'allume-cigares
Mauvais sens de lecture en fonction "auto reverse" du lecteur de cassettes de l'autoradio	Modifiez le sens de défilement	
Ronflement ou bruit en voiture	Prise d'entrée autoradio inappropriée	Utilisez une cassette adaptatrice
Mauvais fonctionnement de la télécommande.	Les piles sont mal insérées.	Placez les piles correctement.
	Les piles sont épuisées.	Remplacez les piles.
	Vous êtes trop loin de l'appareil.	Rapprochez-vous de l'appareil.

GARANTIE LIMITÉE

LECTEUR À DISQUE COMPACT PORTABLE PHILIPS MAGNAVOX

Échange gratuite pendant un an

Il faut porter ce produit à un centre de service pour l'échanger.

QUI EST COUVERT ?

Il faudra présenter une preuve d'achat pour pouvoir bénéficier des services de la garantie. Le reçu, la facture ou un autre document portant la date d'achat qui prouve que vous avez bien acheté le produit est considéré comme preuve d'achat. L'attacher à ce manuel d'emploi et les garder tous les deux à portée de main.

QU'EST-CE QUI EST COUVERT ?

La couverture de la garantie entre en vigueur le jour où vous achetez le produit. Pendant un an à compter de cette date, tout produit défectueux ou qui ne fonctionne pas sera remplacé par un produit neuf, renouvelé ou un produit comparable sans frais aucun au consommateur. Un produit de remplacement n'est couvert que pendant la période non-écoulée de garantie d'origine. Lorsque la garantie du produit d'origine vient à terme, la garantie du produit de remplacement est terminée aussi.

QU'EST-CE QUI EST EXCLU DE LA GARANTIE ?

La garantie ne couvre pas:

- les frais de main d'œuvre pour installer ou préparer, pour régler les commandes et pour installer ou réparer les systèmes d'antenne à l'extérieur du produit.
- la réparation du produit et/ou d'une pièce pour cause du mauvais emploi, d'accident, de réparations non-agrées ou d'une autre raison qui ne peut pas être contrôlée par Philips Consumer Electronics Company.
- des problèmes de réception dus à des conditions de signal, au câble ou aux systèmes d'antenne à l'extérieur de l'unité.
- un produit qui nécessite des modifications ou adaptations pour lui permettre de fonctionner dans un pays autre que le pays pour lequel il a été conçu, fabriqué, agréé et/ou autorisé, ou la réparation des produits endommagés par de telles modifications.
- des dommages indirects ou conséquents qui résultent du produit. (Certains états ou provinces ne permettent pas l'exclusion de dommages indirects ou conséquents. Il est donc possible que l'exclusion ci-dessus ne s'applique pas au cas présent. Cela comprend, mais de façon non-limitative, des enregistrements, qu'ils soient protégés ou non par les lois sur les droits d'auteur).
- un appareil acheté, utilisé ou réparé en dehors des États-Unis, de Porto Rico, des Îles Vierges ou du Canada ou utilisé à des fins commerciales ou institutionnelles (y compris mais non limités aux appareils utilisés pour la location).

OÙ L'ÉCHANGE EST-ELLE PROPOSÉE ?

Le produit pourra s'échanger dans tous les pays où le produit est distribué officiellement par Philips Consumer Electronics Company. Dans des pays où Philips Consumer Electronics Company ne distribue pas le produit, l'organisme local de service Philips tentera de fournir un produit de remplacement (mais il pourra y avoir des retards si le bon produit n'est pas facilement disponible).

Philips Service Company, P.O. Box 555,
Jefferson City, Tennessee 37760 É.-U., (423) 475-8869

AVANT DE DEMANDER UNE ÉCHANGE...

Veillez consulter le manuel d'instructions avant de demander un produit d'échange. Un petit réglage d'une des commandes expliqué dans le manuel d'instructions pourrait éviter de faire un trajet.

POUR BÉNÉFICIER DE L'ÉCHANGE GARANTIE AUX É.-U., AU PUERTO RICO OU DANS LES ÎLES VIERGES AMÉRICAINES...

Contactez votre vendeur pour arranger l'échange. Ou bien, renvoyer le produit, frêt et assurances payés, avec preuve d'achat incluse, à l'adresse ci-dessous :

Small Product Service Center
Philips Service Company
907 Snapps Ferry Road, Plant 2, Building 6
Greeneville, TN 37743 É.-U.

(Aux É.-U., au Puerto Rico et aux Îles Vierges, toute garantie implicite, y compris des garanties de vendabilité et d'aptitude à un but spécifique, est limitée à la durée de cette garantie explicite. Mais, étant donné que certains états et provinces ne permettent pas de limité la durée d'une garantie implicite, cette limitation pourrait ne pas s'appliquer au cas présent.)

POUR BÉNÉFICIER D'UNE ÉCHANGE GARANTIE AU CANADA...

Veillez contacter Philips à :

1-800-661-6162 (Francophone)
1-800-363-7278 (Anglophone)

(Au Canada, cette garantie est consentie à la place de toute autre garantie. Aucune autre garantie n'est donnée, qu'elle soit explicite ou implicite, y compris une garantie implicite de vendabilité ou d'aptitude à un but spécifique. Philips n'est pas, en aucun cas, responsable des dommages, qu'ils soit directs ou indirects, spéciaux, secondaires ou conséquents, quels que soient leurs origines, même en présence d'une notification de la possibilité de tels dommages.)

POUR UNE ÉCHANGE HORS GARANTIE...

Aux É.-U., au Puerto Rico ou aux Îles Vierges américaines, contactez Philips Service Company au (800) 851-8885 pour savoir le prix d'une échange non couverte par la garantie. Puis emballer le produit avec soins et le renvoyer au Small Product Service Center (adresse ci-dessus). Au Canada, téléphonez au numéro qui se trouve sous la rubrique « Pour bénéficier d'une échange garantie au Canada » pour obtenir le prix d'un échange hors garanti.

RAPPEL IMPORTANT...

Veillez inscrire ci-dessous les numéros de modèle et de série qui se trouvent sur le produit même. De plus, veuillez remplir et renvoyer sans délai la carte d'enregistrement de garantie. Il nous sera ainsi plus facile de vous contacter en cas de besoin.

N° DE MODÈLE _____

N° DE SÉRIE _____

Cette garantie vous donne des droits légaux spécifiques et vous pourriez avoir d'autres droits qui varient d'état en état et de province en province.

PHILIPS CONSUMER ELECTRONICS COMPANY

A Division of Philips Electronics North America Corporation
Knoxville, Tennessee 37914-1810, U.S.A.



**CLASS 1
LASER PRODUCT**