

PHILIPS

AZ 7265 Portable Compact Disc Player

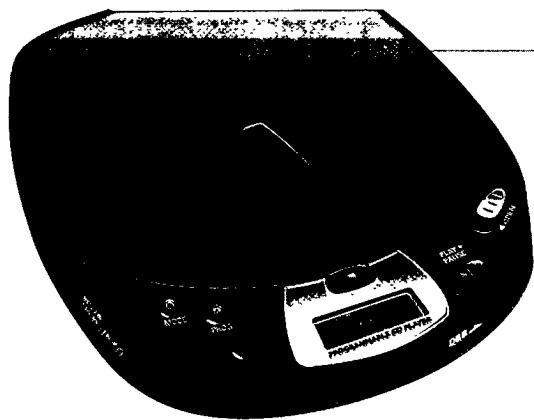

Instructions for use
Mode d'emploi
Instrucciones de manejo
使用説明書



PHILIPS

Australia

Guarantee and Service.....page 60

New Zealand

Guarantee and Service.....page 61

Mexico

Es necesario que lea cuidadosamente su instructivo de manejo.

YOM

Garantía.....pág. 62

English

Controls	4-5	Operation.....	10-14
Accessories	6	General Information	15
Power Supply.....	7	Troubleshooting.....	16-17
Connections.....	8-9		

English

Français

Commandes.....	18-19	Fonctionnement.....	24-28
Accessoires	20	Généralités	29
Alimentation.....	21	Recherche de pannes...30-31	
Branchements	22-23		

Français

Español

Mandos	32-33	Funcionamiento.....	38-42
Accesorios	34	Información general	43
Suministro de energía	35	Detección de anomalías	44-45
Conexiones.....	36-37		

Español

中文

控制器	46-47	操作	52-56
附件.....	48	一般說明.....	57
電源供給	49	故障排除	58-59
連接	50-51		

中文

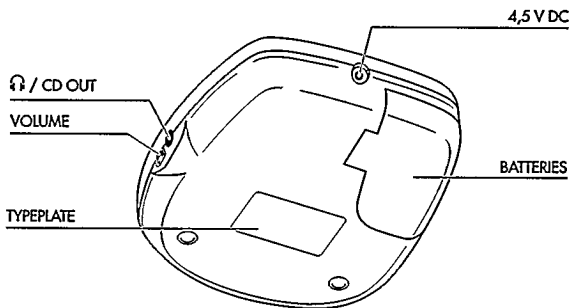
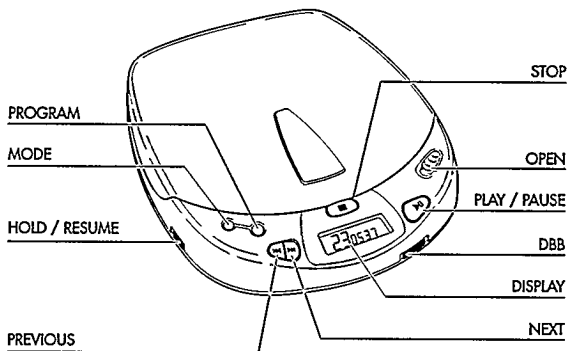

COMMANDES

- DISPLAY** (Afficheur) Permet d'afficher les différents modes de fonctionnement, les plages et les durées.
- ▶▶** Touche permettant de sélectionner la plage suivante ou, si maintenue enfoncée, servant à rechercher un passage déterminé du disque.
- ◀◀** Touche permettant de sélectionner la plage précédente ou, si maintenue enfoncée, servant à rechercher un passage déterminé du disque.
- VOLUME** Permet de régler le volume à la sortie du casque.
- RESUME/HOLD** (reprise/verrouillage) Commutateur servant à activer la fonction RESUME (reprise de lecture) et/ou HOLD (verrouillage de toutes les touches).
- MODE** ○ Touche de sélection des différents modes de fonctionnement: SHUFFLE→SHUFFLE REPEAT ALL→REPEAT 1→REPEAT ALL→SCAN→inactive
- PROG P** Touche permettant de mémoriser les plages dans un programme et d'actualiser ce programme.
- DBB** **D**ynamic **B**ass **B**oost: touche de suramplification des fréquences basses.
- STOP** ■ Touche permettant d'interrompre la lecture, d'effacer différents réglages, de mettre le lecteur de CD hors circuit.
- OPEN** (ouverture) Coulisseau qui permet d'ouvrir le tiroir du lecteur CD.
- ▶||** Touche permettant de commencer ou d'interrompre la lecture.
- 🔌 / CD OUT** Prise casque et télécommande (3,5 mm).
- 4,5 V DC (CC)** Prise d'alimentation externe (4,5 V/400 mA C.C., pôle positif à la broche centrale).
- Compartiment à piles** pour recevoir les piles.

ACCESSOIRES

Accessoires (fournis ou en option disponibles auprès de votre revendeur ou Centre de service après-vente Philips).

Remarque : Veuillez vous informer auprès de votre revendeur car la totalité des accessoires ne sera peut-être pas disponible dans votre pays.

Français

Accessoires de voiture

AY 3545 - convertisseur de tension voiture (4,5 V/600 mA C.C., pôle positif à la broche centrale).

AY 3501 - cassette adaptatrice.

DONNEES TECHNIQUES

Fréquence 20 - 20000 Hz

Rapport signal/bruit typ. 88 dBA

Distorsion harmonique totale.....typ. 0,05 %

Conversion Etalonnage continu/vérification binaire

Piles..... 2 x 1,5 V, type AA / LR6 / UM3

Dimensions (l x h x p)..... 134 x 30,5 x 154 mm

Poids (avec/sans piles)..... environ 250/290 grammes

Piles de type LR6, UM3 ou AA (fournies ou en option)

- Ouvrez le compartiment à piles et insérez la pile rechargeable ou deux piles alcalines.

Durée de lecture dans des conditions normales d'utilisation:

Piles alcalines : 6 heures

- Enlevez les piles si elles sont arrivées à épuisement ou si le lecteur de CD doit rester inutilisé pendant longtemps.

Remarque :

-Piles épuisées: le symbole  -s'allume. Remplacez les piles ou branchez l'adaptateur secteur.

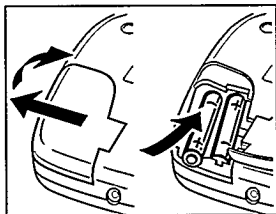

Tous les types de piles contiennent des substances chimiques et les piles doivent par conséquent être rejetées dans les endroits appropriés.

BRANCHEMENTS

Recharge des piles Philips à l'intérieur de l'appareil (fourni ou en option)

La pile (nickel-cadmium) se recharge automatiquement si l'adaptateur secteur est branché.

Durée de charge moyenne : 14 heures.

Remarques:

- Dans le cas de piles rechargeables, il est recommandé d'utiliser uniquement des piles Philips, car les piles au nickel-cadmium classiques ne peuvent pas être rechargées à l'intérieur de l'appareil.

- Débranchez l'adaptateur secteur ou retirez la pile après la recharge.

Français

Branchement du casque (fourni)

- Branchez le casque fourni (fiche jack 16 ohms/ 3,5 mm) à la prise ♪ / CD OUT.

Remarque: Utilisez cette prise pour connecter également votre système Hi-fi (câble de signal) ou votre autoradio (cassette adaptatrice ou câble de signal).

Dans les deux cas, le volume sur le lecteur de CD doit être réglé sur la position 6 - 8.

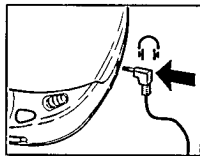

Conseils de sécurité: utilisez votre tête si vous utilisez le casque

Ouïe: n'utilisez pas le casque à volume élevé. Des experts en audiologie mettent en garde contre une utilisation continue à volume élevé qui peut irrémédiablement endommager l'ouïe.

Circulation: n'utilisez pas le casque lorsque vous conduisez un véhicule. Cela crée un risque supplémentaire et c'est d'ailleurs interdit dans de nombreux pays. Même si votre casque est de type "ouvert", conçu pour vous laisser entendre les sons extérieurs, ne portez pas le volume à un niveau tel qu'il vous empêche d'entendre ce qui se passe autour de vous.

BRANCHEMENTS

Branchements pour utilisation en voiture (fourni ou en option)

- 1 Placez le lecteur de CD dans un endroit qui soit bien horizontal, stable et exempt de vibrations, et qui ne soit pas gênant pour le conducteur ou les passagers.

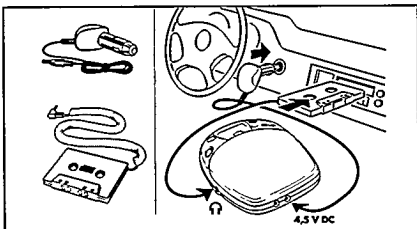

- 2 Raccordez la prise DC du convertisseur de tension à la prise DC de votre lecteur de CD (*uniquement pour les batteries automobiles de 12 V, terre au pôle négatif*).
 - 3 Insérez le convertisseur de tension dans la prise de l'allume-cigares. Le cas échéant, nettoyez le fond de la prise de l'allume-cigares afin d'assurer un bon contact électrique.
 - 4 Baissez le volume et **désactivez la fonction "auto reverse" (le cas échéant de votre autoradio cassette)**.
 - 5 Branchez la prise de la cassette adaptatrice à la prise ⌚ / CD OUT du lecteur de CD.
 - 6 Faites doucement glisser la cassette adaptatrice dans le compartiment cassette de l'autoradio.
 - 7 Assurez-vous que le cordon ne vous gêne pas pour la conduite.
 - 8 Allumez le lecteur CD, tournez le bouton de volume au position 6 - 8 et réglez le son à l'aide des boutons de l'autoradio.
- Appuyez sur le bouton "Eject" de l'autoradio pour enlever la cassette adaptatrice.
 - Enlevez toujours le convertisseur de tension si le lecteur de CD ne doit pas être utilisé.

Remarques pour l'utilisation en voiture:

- Éviter toute chaleur excessive avec le système de chauffage de la voiture ou la lumière directe du soleil (par exemple, voiture fermée sur un parking en plein été).
- Si l'autoradio est doté d'une fiche jack LINE IN, il est recommandé de l'utiliser pour le branchement à la place de la cassette adaptatrice. Branchez le câble de signal à cette fiche jack LINE IN et à la fiche jack ⌚ / CD OUT du lecteur de CD.

FONCTIONNEMENT

Insertion du CD

- Appuyez doucement sur le centre du CD pour qu'il se fixe sur le moyeu.

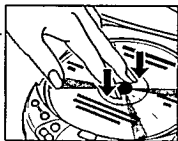

Retrait du CD

- Maintenez le CD par la périphérie et appuyez doucement sur le moyeu pour le dégager.

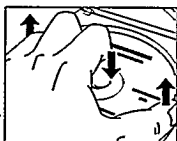

Lecture d'un CD

- Poussez sur le coulisseau OPEN latéralement pour ouvrir le compartiment.
- Insérez un disque CD audio, face imprimée vers le haut. Appuyez sur le côté droit pour fermer le couvercle.

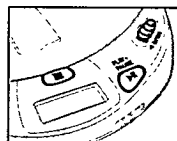

- Appuyez sur la touche ►|| pour lancer la lecture du CD.

→ L'afficheur indique par exemple:

4 = plage actuelle /

2:56 = temps écoulé de la plage en cours

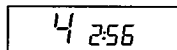

- Réglez le son à l'aide des commandes VOLUME et DBB.

- Pour interrompre la lecture du CD, appuyez sur la touche ►||. Pour reprendre la lecture, appuyez de nouveau sur la touche ►||.

→ L'afficheur indique : durée de la position actuelle (clignotant).

- Appuyez sur STOP ■ pour arrêter le CD.

→ L'afficheur indique par exemple:

17 = nombre total de plages /

51:06 = durée totale d'écoute

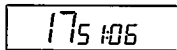

- Si vous appuyez de nouveau sur le bouton STOP ■ l'appareil est mis hors circuit.

Remarque: si vous n'appuyez sur aucune touche pendant 90 secondes, l'appareil s'éteint de lui-même.



Sélection d'une autre plage

- Appuyez brièvement une/plusieurs fois sur la touche ◀▶ ou ▶▶ pour revenir au début de la plage en cours, de la plage précédente ou passer à la plage suivante directement.
 - L'afficheur indique: numéro de la plage sélectionnée.
 - Pendant la lecture: la lecture du CD se poursuit automatiquement par la plage sélectionnée.
 - En mode STOP, appuyez sur la touche ▶▶ pour démarrer la lecture du CD.

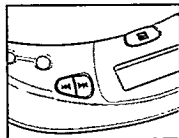

Recherche d'un passage déterminé en mode lecture

- 1 Maintenez enfoncée la touche ◀▶ ou ▶▶ pour retrouver un passage particulier en avant ou en arrière.
 - Après 2 secondes, la recherche s'effectue en vitesse accélérée.
- 2 Relâchez la touche lorsque vous avez atteint le passage désiré.

Remarque : la recherche est uniquement possible à l'intérieur d'une plage déterminée si vous êtes dans l'un des modes suivants: SHUFFLE, REPEAT 1 ou PROGRAM. La fonction de recherche est impossible en mode SCAN.

FONCTIONNEMENT

MODE ○ – Différents modes de lecture

- En appuyant sur la touche MODE ○ vous pouvez successivement activer les modes de lecture suivants:

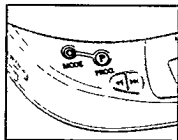

SHUFFLE: les plages sont lues dans **un ordre aléatoire** jusqu'à ce qu'elles aient été toutes lues une fois.

SHUFFLE REPEAT ALL: toutes les plages sont **relues selon un ordre aléatoire** jusqu'à ce que vous quittiez ce mode.

REPEAT 1: la plage est **relue** jusqu'à ce que vous quittiez ce mode.

REPEAT ALL: le CD est **relu** jusqu'à ce que vous quittiez ce mode.

SCAN: chaque plage est lu pendant 10 secondes jusqu'à ce que vous quittiez ce mode ou que toutes les plages aient été lues une fois.

- L'afficheur indique le mode de lecture sélectionné.
- Pendant la lecture : la lecture du CD se poursuit automatiquement par la plage sélectionnée.
- En mode STOP, appuyez sur la touche ►|| pour démarrer la lecture du CD.

Remarques:

- Vous pouvez choisir entre les 12 modes de lecture quand vous associez tous les modes pré cités à la fonction PROGRAM.
- Appuyez sur la touche MODE ○ pour désactiver tous les modes.

PROG – Programmation des plages (15 plages maximum)

- 1 Sélectionnez la plage désirée à l'aide des touches PREV ◀◀ ou NEXT ▶▶.
- 2 Dès que la plage désirée est affichée, appuyez sur la touche PROG pour mémoriser la plage.

→ L'afficheur indique: le numéro de la plage
/ P / nombre total de plages mémorisées, par exemple

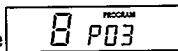

Remarques:

- Lorsque vous essayez de mémoriser plus de 15 plages, l'afficheur indique FULL (plein).
- Si vous appuyez sur PROG sans avoir sélectionné de plage, l'afficheur indique SELECT.

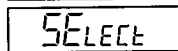
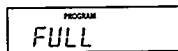

Français

Lecture du programme:

- Si vous avez sélectionné les plages en mode STOP, appuyez sur la touche PLAY/PAUSE ▶▶.
- Si vous avez sélectionné les plages en mode Lecture, appuyez d'abord sur STOP ■ puis sur la touche PLAY/PAUSE ▶▶.
 - L'afficheur indique: PROGRAM.
 - Votre programme sera lu selon le mode de lecture sélectionné (par ex., SHUFFLE).

Vérification des réglages:

- Appuyez sur la touche PROG pendant plus de 2 secondes.
 - L'afficheur indique: chaque plage mémorisée clignote successivement pendant un court instant.

Annulation du programme en mode STOP:

- Appuyez sur la touche STOP ■ pour effacer le programme.
 - Le message PROGRAM disparaît de l'afficheur et le programme sera effacé.
 - L'afficheur indique brièvement le message ERROR (effacer).

Remarque: toute coupure d'alimentation ou l'ouverture du couvercle auront également pour effet d'effacer le programme.

FONCTIONNEMENT

DBB - suramplification des fréquences basses

- Activez le système DBB en poussant le commutateur DBB vers la droite.

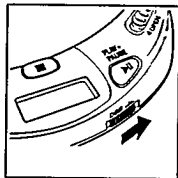

Français

RESUME / HOLD (reprise/verrouillage)

RESUME – reprise du point à partir duquel la lecture s'est interrompue:

- Activez la fonction RESUME en poussant le commutateur RESUME/HOLD en position médiane.
- Si vous interrompez la lecture du CD en appuyant sur la touche STOP ■, la dernière position jouée sera mémorisée.
- Appuyez sur la touche ►II afin de reprendre la lecture du CD depuis la position à partir de laquelle la lecture a été interrompue.

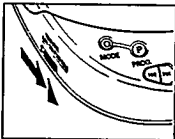

HOLD – neutralisation de toutes les touches:

- Activez la fonction HOLD en poussant le commutateur RESUME/HOLD à fond vers la droite.
 - Toutes les touches sont maintenant neutralisées et ne fonctionneront de nouveau que si vous désactivez la fonction. Si vous appuyez sur une touche (à l'exception de OPEN), l'afficheur indiquera HOLD.

Remarques:

-En position HOLD, la fonction RESUME est automatiquement activée.

-N'ouvrez pas le compartiment car ceci aura pour effet d'effacer les informations concernant la dernière position jouée.

Entretien

- La lentille (X) du lecteur CD ne doit jamais être nettoyée!
- N'exposez pas le lecteur CD, la pile ou les disques à la pluie ou à l'humidité, au sable, à la poussière ou à une chaleur excessive provoquée par des appareils de chauffage ou la lumière directe du soleil.
- De la buée peut se former sur la lentille si le lecteur est soudainement transporté d'un endroit froid à un endroit plus chaud. Dans ce cas, il n'est pas possible d'écouter un disque. Laissez le lecteur de CD dans un endroit chauffé jusqu'à ce que l'humidité s'évapore.
- Vous pouvez nettoyer le lecteur de CD à l'aide d'une peau de chamois douce et légèrement humidifiée. N'utilisez pas de produits nettoyants qui pourraient avoir un effet corrosif.
- Manipulez toujours les disques en les prenant par le bord et remettez-les toujours dans leur boîtier après usage.
- Pour nettoyer le CD, frottez en ligne droite du centre vers la périphérie à l'aide d'un chiffon doux et non pelucheux. Un agent de nettoyage risque d'endommager le disque!
- Si un disque neuf ne se place pas bien sur le moyeu, cela peut provenir de petites bavures sur le bord de l'orifice central du disque. Vous pouvez éliminer ces bavures en frottant le bord de l'orifice central à l'aide d'un crayon ou d'un objet du même genre.

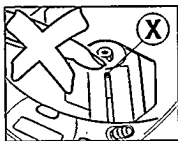

Informations relatives à l'environnement

Veuillez observer les règlements locaux lorsque vous vous débarrassez des matériaux d'emballage, des piles usagées et de votre ancien appareil.

- Tous les matériaux d'emballage superflus ont été supprimés. Nous avons fait de notre mieux pour que l'emballage soit facilement séparable en trois types de matériaux : carton (boîte), polystyrène expansé (matériel tampon), polyéthylène (sachets, panneau de protection en mousse).
- Votre appareil est composé de matériaux pouvant être recyclés s'il est démonté par une firme spécialisée.
- Ne jetez pas les piles usagées avec vos déchets ménagers.

RECHERCHE DE PANNES

- Dans le cas d'une défaillance, vérifiez les points suivants avant de faire appel à un réparateur.
- Si vous ne pouvez pas remédier au problème à l'aide des conseils ci-après, adressez-vous à votre revendeur ou au service après-vente.

PROBLEME	CAUSE POSSIBLE	REMEDE
----------	----------------	--------

Français

Absence d'alimentation ou la lecture ne commence pas.	Piles	
	Les piles sont mal insérées	Insérez les piles correctement
	Utilisation de nouvelles piles	Appuyez sur ►II
	Les piles sont épuisées	Changez/rechargez les piles
Pas d'indication sur l'afficheur	Les fiches de contact sont sales	Nettoyez-les avec un chiffon
	Adaptateur secteur	
	Connexion lâche	Branchez l'adaptateur correctement
	Utilisation en voiture	
	L'allume-cigares n'est pas alimenté lorsque le contact est coupé.	Allumez le contact ou insérez les piles
☞ La lecture du CD ne commence pas ou s'interrompt	Fonction HOLD activée	Neutralisez cette fonction
	Le tiroir de chargement du disque n'est pas bien fermé	Veillez à bien refermer le tiroir du disque
	Condensation due à l'humidité	Laissez le CD dans un endroit chauffé afin que l'humidité s'évapore
Absence d'indication sur l'afficheur ou no d'ISC	Le CD n'est pas ou est mal inséré	Insérez le CD, face imprimée vers le haut
	Le CD est très rayé	Utilisez un autre disque
	Le CD est sale	Nettoyez-le avec un chiffon
La recharge des piles à l'intérieur de l'appareil ne marche pas (pas d'indication de CHARGE)	Utilisation de piles inappropriées	Un seul type de pile peut être rechargé à l'intérieur de l'appareil
	Les contacts sont sales	Nettoyez-les à l'aide d'un chiffon
La lecture ne commence pas à la première page	Les fonctions RESUME, SHUFFLE ou PROGRAM sont activées	Neutralisez ces fonctions

RECHERCHE DE PANNES

En aucun cas vous ne devez essayer de réparer vous-même cet appareil car vous perdriez tout droit de recours en garantie.

PROBLEME	CAUSE POSSIBLE	REMEDE
Fonctionnement défectueux	Décharge électrostatique de l'utilisateur à travers le lecteur de CD	Débranchez le cordon secteur et enlevez les piles pendant quelques secondes
Absence de son ou son de mauvaise qualité	La fonction PAUSE est activée	Appuyez sur ►
	Connexions lâches ou incorrectes	Vérifiez les connexions
	Le volume est au minimum	Augmentez le volume
	Vous avez mis le casque dans le mauvais sens	Observez les repères L (gauche) et R (droite)
	La fiche du casque est sale	Nettoyez la fiche
	Puissant champ magnétique à proximité du lecteur de CD	Modifiez les branchements ou l'emplacement du lecteur
	Utilisation en voiture	Trouvez un autre
	Fortes vibrations	emplacement pour l'appareil
	La cassette adaptatrice est insérée incorrectement	Insérez correctement la cassette
	La température dans la voiture est trop élevée ou trop basse	Attendez que le CD s'adapte à la température
La prise de l'allume-cigares est sale	Nettoyez la prise de l'allume-cigares	
Mauvais sens de lecture en fonction "auto reverse" du lecteur de cassettes de l'autoradio	Modifiez le sens de défilement	
Ronflement ou bruit en voiture	Prise d'entrée autoradio inappropriée	Utilisez une cassette adaptatrice

AUSTRALIA

Guarantee and Service valid for Australia

The benefits given to the purchaser by this warranty are in addition to all other rights and remedies, which, under the Trade Practices Act or other Commonwealth or State law, the purchaser or owner has in respect of the product.

The Philips product carries the following warranties:

- C-series HiFi-systems 12 months.
- Compact Disc Players: 12 months.
- Home Audio Systems: 6 months.
- Clock radios, portable radios, cassette recorders, cassette players and radio recorders: 90 days.

Any defect in materials or workmanship occurring within the specified period from the date of delivery, will be rectified free of charge by the retailer from whom this product was purchased.

Note: Please retain your purchase docket to assist prompt service.

Conditions of this warranty

1. All claims for warranty service must be made to the retailer from whom this product was purchased. All transport charges incurred in connection with warranty service or replacement will be paid by the purchaser.
2. These warranties do not cover batteries and extend only to defects in materials or workmanship occurring under normal use of the product where operated in accordance with our instructions.

**Philips Consumer Products Division
Technology Park
Figtree Drive, Australia Centre
Homebush 2140
New South Wales**

Guarantee and Service for New Zealand

Thank-you for purchasing this quality Philips product.

Philips New Zealand Ltd guarantees this product against defective components and faulty workmanship for a period of 12 months. Any defect in materials or workmanship occurring within 12 months from the date of purchase subject to the following conditions will be rectified free of charge by the retailer from whom this product was purchased.

Conditions

1. The product must have been purchased in New Zealand. As proof of purchase, retain the original sales docket indicating the date of purchase.
2. The guarantee applies only to faults caused by defective components, or faulty workmanship on the part of the manufacturer.
3. The guarantee does not cover failures caused by misuse, neglect, normal wear and tear, accidental breakage, use on the incorrect voltage, use contrary to operating instructions, or unauthorised modification to the product or repair by an unauthorised technician.
4. Reasonable evidence (in the form of a sales docket) must be supplied to indicate that the product was purchased no more than 12 months prior to the date of your claim.
5. In the event of a failure, Philips shall be under no liability for any injury, or any loss or damage caused to property or products other than the product under guarantee.

This guarantee does not prejudice your rights under common law and statute, and is in addition to the normal responsibilities of the retailer and Philips.

How to claim

Should your Philips product fail within the guarantee period, please return it to the retailer from whom it was purchased. In most cases the retailer will be able to satisfactorily repair or replace the product.

However, should the retailer not be able to conclude the matter satisfactorily, or if you have other difficulties claiming under this guarantee, please contact

The Guarantee Controller
Philips New Zealand Ltd.

✉ P.O. Box 41.021

Auckland

☎ (09) 84 94 160

fax ☎ (09) 84 97 858

Garantía para México

Este aparato está fabricado con materiales de alta calidad y ha sido cuidadosamente verificado. Philips, por lo tanto, da a usted una garantía de 12 meses a partir de su fecha de compra.

La garantía ampara la reposición de las piezas defectuosas debidas a fallas en su montaje o en los materiales, incluyendo la mano de obra necesaria para su reemplazo en nuestras Sucursales o talleres autorizados.

En caso de fallas en su aparato le rogamos se sirva poner en contacto con su distribuidor.

Esta garantía no cubrirá las averías que resulten como consecuencia de una instalación incorrecta del aparato, manifiesto maltrato o uso inadecuado del mismo.

Philips se obliga a reparar y devolver a usted su aparato en un plazo no mayor de 30 días hábiles contados a partir de la fecha de haber ingresado su aparato a uno de nuestros talleres.

Para que esta garantía sea válida, es necesario que el certificado que figura en la parte posterior de este instructivo haya sido debidamente llenado en el momento de la compra del aparato.

En caso de extravío del certificado con la presentación de la factura o remisión de su aparato podrá hacer efectiva la garantía correspondiente.

Si usted tiene alguna duda o pregunta que no le pueda solucionar su distribuidor, por favor ponerse en contacto con:

**Oficinas Centrales de Servicio,
Av. Coyoacán No. 1051,
Col. del Valle,
03100 México, D.F.
☎ 5-75-20-22 o 5-75-01-00**



**CLASS 1
LASER PRODUCT**