

Enregistrez votre produit et accédez à l'assistance sur  
[www.philips.com/welcome](http://www.philips.com/welcome)

**GoGear**

SA2MUS08

SA2MUS16

SA2MUS32



---

FR Mode d'emploi

---

**PHILIPS**

# Table des matières

<b>1 Informations de sécurité importantes</b>	<b>3</b>	Importation de fichiers multimédias à partir d'un répertoire	15
Entretien général	3	Importation de contenu multimédia depuis iTunes	16
Recyclage du produit	6	Exportation de contenu multimédia vers iTunes	16
<b>2 Votre nouveau MUSE</b>	<b>8</b>	Récupération de contenu depuis des sources en ligne	16
Contenu de l'emballage	8	Importez les enregistrements à partir de MUSE	16
<b>3 Mise en route</b>	<b>9</b>	Navigation dans votre bibliothèque multimédia	17
Présentation des commandes et des connexions	9	Organisation et gestion de votre bibliothèque Songbird	17
Verrouillage des commandes tactiles	9	Configuration de Songbird pour qu'il gère vos supports	17
Définition d'une limite de niveau sonore	9	Suppression de fichiers multimédias de la bibliothèque multimédia Songbird	17
Présentation du menu d'accueil	10	Suppression	17
Organisation du menu d'accueil	10	Configuration de Songbird pour qu'il surveille un dossier	18
Connexion et mise en charge	11	Extraction de pochette d'album	18
Connexion de votre MUSE à un ordinateur	11	Listes de lecture	18
Première installation de Philips Songbird	11	Création d'une liste de lecture	18
Nouvelle installation du logiciel Philips Songbird (après la première installation)	11	Ajout de titres à une liste de lecture	18
Indicateur de charge de la batterie	12	Suppression de titres d'une liste de lecture	19
Logiciel chargé sur MUSE	12	Modification de l'aspect de la bibliothèque Songbird	19
Fichiers chargés sur MUSE	12	Formatage de votre MUSE (suppression de toutes les musiques et données)	19
<b>4 Mise à jour de MUSE</b>	<b>13</b>	Réparation de votre MUSE (restauration des paramètres par défaut)	19
Vérification/mise à jour manuelle du micrologiciel	13	<b>7 Music</b>	<b>20</b>
<b>5 Activation/désactivation de votre MUSE</b>	<b>14</b>	Ajout de musique à votre MUSE	20
Arrêt automatique	14	Présentation des commandes de musique	20
<b>6 Philips Songbird</b>	<b>15</b>	Navigation dans les albums	20
Création d'une bibliothèque multimédia	15	Écoute de musique	20
Encodage d'un CD	15	Personnalisation de l'affichage de la bibliothèque musicale	21
Configuration des options d'encodage de CD	15	Suppression de la piste musicale en cours de lecture	21
		Suppression d'une ou plusieurs pistes musicales	22

<b>8 Livres audio</b>	<b>23</b>	<b>13 Enregistrements</b>	<b>35</b>
Ajout de livres audio à votre MUSE	23	Enregistrement à partir de la radio FM (disponible uniquement sur certains modèles)	35
Présentation des commandes du livre audio	23	Enregistrement de sons/voix	35
Navigation dans les livres audio	24	Écoute d'enregistrements	36
Écoute de livres audio	24	Téléchargement de vos enregistrements sur un ordinateur	36
Personnalisation de l'affichage de la bibliothèque musicale	24	Suppression de la vidéo en cours de lecture	36
		Suppression d'un ou plusieurs enregistrements	37
<b>9 Lecteur BBC iPlayer (disponible pour le Royaume-Uni uniquement)</b>	<b>25</b>		
<b>10 Vidéo</b>	<b>28</b>	<b>14 Carte SD</b>	<b>38</b>
Ajout de vidéos à votre MUSE	28	Insertion d'une carte SD	38
Présentation des commandes	28	Importation de fichiers à partir d'une carte Micro SD	38
Navigation dans les albums vidéo	28	Accès aux fichiers sur une carte Micro SD	38
Lecture de vidéos	28		
Lecture de vidéos sur votre téléviseur HD	29	<b>15 Lecteur de texte</b>	<b>39</b>
Personnalisation de l'affichage de la bibliothèque vidéo	30	Lecture de fichiers texte	39
Suppression de la vidéo en cours de lecture	30		
Suppression d'une ou plusieurs vidéos	30	<b>16 Utilisation de votre MUSE pour transporter des fichiers de données</b>	<b>40</b>
<b>11 Images</b>	<b>31</b>	<b>17 Réglages</b>	<b>41</b>
Ajout de photos à votre MUSE	31		
Présentation des commandes d'image	31	<b>18 Données techniques</b>	<b>43</b>
Navigation dans les albums d'images	31	Configuration requise	43
Affichage de photos	31		
Affichage d'image avancé	32	<b>19 Glossaire</b>	<b>44</b>
Affichage de photos sur votre téléviseur	32		
Suppression de l'image actuellement affichée	32		
Suppression d'une ou plusieurs images	33		
<b>12 Radio</b>	<b>34</b>		
Écoute de stations de radio FM	34		
Sintonisation automatique de stations de radio présélectionnées	34		
Réglage manuel d'une station de radio	34		

### Besoin d'aide ?

Visitez notre site Web

[www.philips.com/welcome](http://www.philips.com/welcome)

pour accéder aux ressources mises à  
votre disposition, notamment aux manuels  
d'utilisation, aux dernières mises à jour  
logicielles et à la foire aux questions.

# 1 Informations de sécurité importantes

## Entretien général

La traduction de ce document est fournie à titre indicatif uniquement.

En cas d'incohérence entre la version anglaise et la traduction, la version anglaise prévaut.



### Attention

- Pour éviter tout endommagement ou mauvais fonctionnement :
- N'exposez pas l'appareil à une chaleur excessive causée par un appareil de chauffage ou le rayonnement direct du soleil.
- Évitez de faire tomber l'appareil et de laisser tomber des objets dessus.
- Ne plongez pas l'appareil dans l'eau. Évitez toute infiltration d'eau dans la prise casque et dans le compartiment de la batterie : vous risqueriez d'endommager sérieusement l'appareil.
- Les téléphones portables allumés à proximité de l'appareil peuvent provoquer des interférences.
- Sauvegardez vos fichiers. Veillez à bien conserver les fichiers originaux téléchargés sur votre appareil. Philips décline toute responsabilité en cas de perte de données liée à l'endommagement du produit ou à tout autre défaut de lisibilité des données.
- Pour éviter tout problème, gérez vos fichiers (transfert, suppression, etc.) exclusivement à l'aide du logiciel audio fourni !
- N'utilisez aucun produit de nettoyage à base d'alcool, d'ammoniaque, de benzène ou de substances abrasives : vous risqueriez d'endommager le boîtier de l'appareil.

## Températures de fonctionnement et de stockage

- Utilisez l'appareil dans un endroit où la température est toujours comprise entre 0 et 35 °C.

- Entrez l'appareil dans un endroit où la température est toujours comprise entre -20 et 45 °C.
- Les basses températures peuvent réduire la durée de vie de la batterie.

## Pièces et accessoires de rechange :

Visitez la page [www.philips.com/support](http://www.philips.com/support) pour commander des pièces et accessoires de rechange.

## Sécurité d'écoute



### Écoutez à un volume modéré :

L'utilisation des écouteurs à un volume élevé peut entraîner des pertes auditives. Ce produit peut générer un volume sonore capable de détériorer les fonctions auditives d'un individu aux facultés normales, même en cas d'exposition inférieure à une minute. Les niveaux sonores élevés sont destinés aux personnes ayant déjà subi une diminution de leurs capacités auditives.

Le son peut être trompeur. Au fil du temps, votre niveau de confort auditif s'adapte à des volumes plus élevés. Après une écoute prolongée, un niveau sonore élevé et nuisible à vos capacités auditives pourra vous sembler normal. Pour éviter cela, réglez le volume à un niveau non nuisible assez longtemps pour que votre ouïe s'y habitue et ne le changez plus. Pour définir un volume non nuisible :

Réglez le volume sur un niveau peu élevé. Augmentez progressivement le volume jusqu'à ce que votre écoute soit confortable et claire, sans distorsion.

Limitez les périodes d'écoute :

Une exposition prolongée au son, même à des niveaux normaux et non nuisibles, peut entraîner des pertes auditives.

Veillez à utiliser votre équipement de façon raisonnable et à interrompre l'écoute de temps en temps.

Veillez à respecter les recommandations suivantes lors de l'utilisation de vos écouteurs.

Écoutez à des volumes raisonnables pendant des durées raisonnables.  
Veillez à ne pas régler le volume lorsque votre ouïe est en phase d'adaptation.  
Ne réglez pas le volume à un niveau tel qu'il masque complètement les sons environnants.  
Faites preuve de prudence dans l'utilisation des écouteurs ou arrêtez l'utilisation dans des situations potentiellement dangereuses.  
N'utilisez pas les écouteurs lorsque vous conduisez ou que vous êtes en vélo, sur un skate, etc. : cette utilisation peut s'avérer dangereuse sur la route et est illégale dans de nombreuses régions.

### Modifications

Les modifications non autorisées par le fabricant peuvent annuler le droit des utilisateurs à utiliser cet appareil.

### Informations sur les droits d'auteur

Les marques et noms de produits sont des marques commerciales appartenant à leurs sociétés ou organisations respectives.  
La duplication non autorisée d'enregistrements, téléchargés depuis Internet ou copiés depuis des CD audio, constitue une violation des lois et traités internationaux en vigueur sur les droits d'auteur.  
La réalisation de copies non autorisées de contenu protégé contre la copie, notamment de programmes informatiques, fichiers, diffusions et enregistrements sonores, peut représenter une violation de droits d'auteur et une infraction à la loi. Cet appareil ne doit en aucun cas être utilisé à de telles fins.

Windows Media et le logo Windows sont des marques commerciales déposées de Microsoft Corporation aux États-Unis et/ou dans d'autres pays

**Soyez responsable ! Respectez les droits d'auteur.**



Philips respecte la propriété intellectuelle d'autrui et demande à ses utilisateurs de faire de même.

Les contenus multimédias sur Internet ont pu être créés et/ou distribués sans l'autorisation du détenteur des droits d'auteur originaux.  
La copie ou la distribution de contenus non autorisés peut enfreindre les lois relatives aux droits d'auteur dans différents pays, dont le vôtre.

Il est de votre responsabilité de respecter les lois relatives aux droits d'auteur.  
L'enregistrement et le transfert vers ce lecteur portable de flux vidéo téléchargés sur votre ordinateur sont uniquement autorisés pour les contenus disposant d'une licence en bonne et due forme ou les contenus appartenant au domaine public. Ces contenus ne peuvent être utilisés qu'en privé, à des fins strictement non commerciales et dans le respect des éventuelles exigences relatives aux droits d'auteur précisées par le détenteur des droits d'auteur de l'œuvre.  
Il est possible que ces exigences interdisent les copies supplémentaires. Les flux vidéo peuvent intégrer des dispositifs de protection contre la copie rendant impossible une nouvelle copie.  
Si c'est le cas, la fonction d'enregistrement est désactivée et un message s'affiche.

### Enregistrement d'informations

Philips n'a cessé d'améliorer la qualité de votre produit Philips et d'en optimiser l'utilisation. Dans cette optique, certaines informations/données relatives à l'utilisation de l'appareil ont été enregistrées dans sa mémoire rémanente. Ces données permettent d'identifier et de détecter les défauts ou problèmes que l'utilisateur est susceptible de rencontrer au cours de l'utilisation. Les données enregistrées fournissent notamment des informations sur la

durée de lecture en mode musique et en mode tuner; ainsi que sur le nombre de déchargements de la batterie. En revanche, la mémoire ne contient aucune information sur le contenu de l'appareil, le support utilisé ou la source des téléchargements. Les données enregistrées dans l'appareil seront extraites et utilisées **UNIQUEMENT** si l'utilisateur retourne l'appareil à un centre de service Philips et **UNIQUEMENT** en vue de détecter et de prévenir d'éventuels problèmes. Ces données seront mises à la disposition de l'utilisateur sur simple demande.

### Monkey's Audio decoder

- ① The Monkey's Audio SDK and source code can be freely used to add APE format playback, encoding, or tagging support to any product, free or commercial. Use of the code for proprietary efforts that don't support the official APE format require written consent of the author.
- ② Monkey's Audio source can be included in GPL and open-source software, although Monkey's Audio itself will not be subjected to external licensing requirements or other viral source restrictions.
- ③ Code changes and improvements must be contributed back to the Monkey's Audio project free from restrictions or royalties, unless exempted by express written consent of the author.
- ④ Any source code, ideas, or libraries used must be plainly acknowledged in the software using the code.
- ⑤ Although the software has been tested thoroughly, the author is in no way responsible for damages due to bugs or misuse.

If you do not completely agree with all of the previous stipulations, you must cease using this source code and remove it from your storage device.

### FLAC decoder

Copyright (C) 2000,2001,2002,2003,2004,2005, 2006,2007,2008,2009 Josh Coalson

Redistribution and use in source and binary forms, with or without modification, are permitted provided that the following conditions are met:

- Redistributions of source code must retain the above copyright notice, this list of conditions and the following disclaimer.
- Redistributions in binary form must reproduce the above copyright notice, this list of conditions and the following disclaimer in the documentation and/or other materials provided with the distribution.
- Neither the name of the Xiph.org Foundation nor the names of its contributors may be used to endorse or promote products derived from this software without specific prior written permission.

THIS SOFTWARE IS PROVIDED BY THE COPYRIGHT HOLDERS AND CONTRIBUTORS "AS IS" AND ANY EXPRESS OR IMPLIED WARRANTIES, INCLUDING, BUT NOT LIMITED TO, THE IMPLIED WARRANTIES OF MERCHANTABILITY AND FITNESS FOR A PARTICULAR PURPOSE ARE DISCLAIMED. IN NO EVENT SHALL THE FOUNDATION OR CONTRIBUTORS BE LIABLE FOR ANY DIRECT, INDIRECT, INCIDENTAL, SPECIAL, EXEMPLARY, OR CONSEQUENTIAL DAMAGES (INCLUDING, BUT NOT LIMITED TO, PROCUREMENT OF SUBSTITUTE GOODS OR SERVICES; LOSS OF USE, DATA, OR PROFITS; OR BUSINESS INTERRUPTION) HOWEVER CAUSED AND ON ANY THEORY OF LIABILITY, WHETHER IN CONTRACT, STRICT LIABILITY, OR TORT (INCLUDING NEGLIGENCE OR OTHERWISE) ARISING IN ANY WAY OUT OF THE USE OF THIS SOFTWARE, EVEN IF ADVISED OF THE POSSIBILITY OF SUCH DAMAGE.

## © 2009, Xiph.Org Foundation

Redistribution and use in source and binary forms, with or without modification, are permitted provided that the following conditions are met:

- Redistributions of source code must retain the above copyright notice, this list of conditions and the following disclaimer.
- Redistributions in binary form must reproduce the above copyright notice, this list of conditions and the following disclaimer in the documentation and/or other materials provided with the distribution.
- Neither the name of the Xiph.org Foundation nor the names of its contributors may be used to endorse or promote products derived from this software without specific prior written permission.

This software is provided by the copyright holders and contributors "as is" and any express or implied warranties, including, but not limited to, the implied warranties of merchantability and fitness for a particular purpose are disclaimed. In no event shall the foundation or contributors be liable for any direct, indirect, incidental, special, exemplary, or consequential damages (including, but not limited to, procurement of substitute goods or services; loss of use, data, or profits; or business interruption) however caused and on any theory of liability, whether in contract, strict liability, or tort (including negligence or otherwise) arising in any way out of the use of this software, even if advised of the possibility of such damage

### XPAT XML Parser

Copyright (c) 1998, 1999, 2000 Thai Open Source Software Center Ltd

Permission is hereby granted, free of charge, to any person obtaining a copy of this software and associated documentation files (the "Software"), to deal in the Software without restriction, including without limitation the rights to use, copy, modify, merge, publish, distribute,

sub-license, and/or sell copies of the Software, and to permit persons to whom the Software is furnished to do so, subject to the following conditions:

The above copyright notice and this permission notice shall be included in all copies or substantial portions of the Software. THE SOFTWARE IS PROVIDED "AS IS", WITHOUT WARRANTY OF ANY KIND, EXPRESS OR IMPLIED, INCLUDING BUT NOT LIMITED TO THE WARRANTIES OF MERCHANTABILITY, FITNESS FOR A PARTICULAR PURPOSE AND NON-INFRINGEMENT. IN NO EVENT SHALL THE AUTHORS OR COPYRIGHT HOLDERS BE LIABLE FOR ANY CLAIM, DAMAGES OR OTHER LIABILITY, WHETHER IN AN ACTION OF CONTRACT, TORT OR OTHERWISE, ARISING FROM, OUT OF OR IN CONNECTION WITH THE SOFTWARE OR THE USE OR OTHER DEALINGS IN THE SOFTWARE.

---

## Recyclage du produit

Votre produit a été conçu et fabriqué avec des matériaux et des composants de haute qualité pouvant être recyclés et réutilisés.

La présence du symbole de poubelle barrée indique que le produit est conforme à la directive européenne 2002/96/CE :



Ne jetez pas ce produit avec les ordures ménagères ordinaires. Renseignez-vous sur les dispositions en vigueur dans votre région concernant la collecte séparée des appareils électriques et électroniques. La mise au

rebut correcte de l'ancien produit permet de préserver l'environnement et la santé.

### **Avertissement**

- Tout retrait de la batterie intégrée entraîne l'annulation de la garantie et risque d'endommager le produit.
- Les instructions relatives au retrait et à la mise au rebut ci-dessous sont à suivre uniquement lorsque le produit est arrivé en fin de vie.

Votre produit contient des piles relevant de la Directive européenne 2006/66/EC, qui ne peuvent être jetées avec les ordures ménagères.



Pour que votre produit reste performant et sûr, confiez-le à un centre de collecte agréé ou un centre de service pour qu'un professionnel retire la batterie :

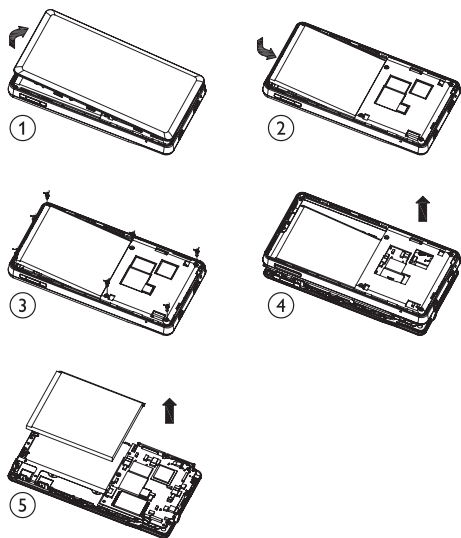

Renseignez-vous sur les réglementations locales concernant la collecte des piles. La mise au rebut citoyenne des piles permet de protéger l'environnement et la santé.

### **Avis pour l'Union européenne**

Ce produit est conforme aux spécifications relatives aux interférences radio de l'Union Européenne.



## 2 Votre nouveau MUSE

### Remarque

- Les images sont présentées à titre indicatif uniquement. Philips se réserve le droit de modifier la couleur/conception sans notification préalable.

Utilisez votre MUSE pour

- lire de la musique ;
- afficher des photos
- visualiser des vidéos
- écouter la radio FM
- réaliser des enregistrements
- lire des textes

## Contenu de l'emballage

Vérifiez que vous avez bien reçu les éléments suivants :

Lecteur



Écouteurs

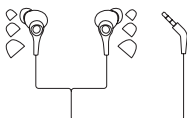

Câble USB



Guide de démarrage rapide



# 3 Mise en route

## Présentation des commandes et des connexions

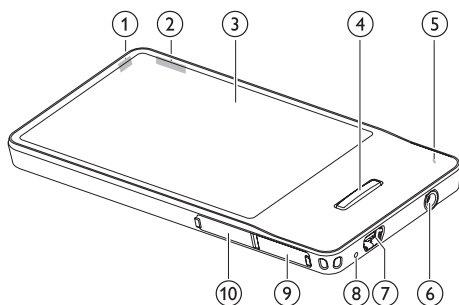

①		Maintenez enfoncé pour mettre votre MUSE sous/hors tension
②	+ / -	Appuyez pour augmenter/réduire le volume Maintenez enfoncé pour augmenter/réduire rapidement le volume
③		Écran
④		Retour au menu d'accueil
⑤	MIC	Microphone
⑥		Prise casque
⑦		Prise USB
⑧	RESET	Réinitialisation de votre MUSE
⑨	HDMI	Prise HDMI
⑩	MICRO SD	Logement pour carte Micro SD

### Conseil

- Pour de plus amples informations sur les commandes spécifiques aux différents modes, reportez-vous aux aperçus du début des chapitres consacré aux modes de ce manuel d'utilisation (Musique, Vidéo, etc.)

## Verrouillage des commandes tactiles

Vous pouvez verrouiller les commandes tactiles de votre MUSE :

- 1 Appuyez sur pour verrouiller les commandes tactiles.
  - ↳ L'écran s'éteint.
  - ↳ Toutes les commandes tactiles sont verrouillées (le réglage du volume est toujours actif).
- 2 Pour rallumer l'écran, appuyez sur l'un de ces boutons :
  - 
  -
- 3 À l'aide de vos doigts, faites glisser la barre de verrouillage verticale qui s'affiche à l'écran pour déverrouiller les commandes tactiles.
  - ↳ Toutes les commandes tactiles sont déverrouillées.

## Définition d'une limite de niveau sonore

### Attention

- Une écoute prolongée à un niveau sonore élevé peut entraîner une détérioration des fonctions auditives de l'utilisateur.











Vous pouvez régler le volume de votre MUSE pour limiter le volume maximal.

- 1 Pendant que vous écoutez de la musique, appuyez sur , puis sélectionnez **[Limite de volume]**.
- 2 À l'aide de vos doigts, faites glisser le curseur de contrôle du volume le long de la barre à l'écran pour régler le volume.
  - ↳ Lorsque vous définissez une limite de volume, votre MUSE ne peut plus la dépasser, même si vous augmentez le volume à l'aide du bouton +.

Pour pouvoir augmenter à nouveau le volume au maximum :

- 1 Pendant que vous écoutez de la musique, appuyez sur , puis sélectionnez [Limite de volume].
- 2 À l'aide de vos doigts, faites glisser le curseur de contrôle du volume le long de la barre à l'écran pour le régler au maximum.

## Présentation du menu d'accueil

Principales caractéristiques	Mode	Pour
	Musique	lire des pistes audio numériques
	Vidéo	lire des vidéos
	Photos	afficher des photos
	Radio FM	écouter la radio FM
Fonctions supplémentaires	Mode	Pour
	Enregistrements	créer ou écouter des enregistrements
	Audible	Écoute de livres audio
	Texte	lire des fichiers texte
	Dossier	afficher des fichiers dans les dossiers
	Réglages	personnaliser les paramètres de votre MUSE
	Carte Micro SD <sup>1</sup>	afficher le contenu de la carte Micro SD

### Remarque

- <sup>1</sup> Carte Micro SD apparaît dans le menu lorsque vous insérez une carte Micro SD à l'emplacement prévu à cet effet.

## Organisation du menu d'accueil

Dans le menu d'accueil, les quatre fonctionnalités principales se situent en haut de l'écran et les fonctionnalités supplémentaires se situent en bas de l'écran. En intervertissant l'emplacement des icônes correspondantes, vous pouvez réorganiser le menu d'accueil pour plus de facilité.

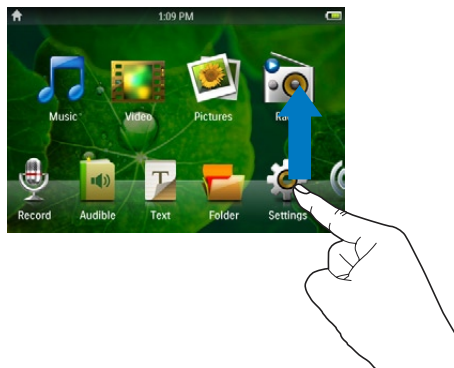

Pour intervertir l'emplacement de deux icônes,

- 1 Vérifiez l'emplacement des icônes :
  - une icône en bas et l'autre en haut de l'écran
  - ou, les deux icônes en bas de l'écran.
- 2 Maintenez enfoncée l'une des icônes pour déverrouiller.
  - **Si nécessaire, maintenez l'icône en bas de l'écran enfoncée.**
    - ↳ L'intensité lumineuse de l'écran baisse.
- 3 Faites glisser l'une des icônes sur l'autre.
- 4 Relâchez l'icône.
  - ↳ L'emplacement des deux icônes est interverti.
  - ↳ L'écran repasse en luminosité normale.

## Connexion et mise en charge

Votre MUSE est équipé d'une batterie intégrée rechargeable via le port USB d'un ordinateur (câble USB fourni).

### Remarque

- Lorsque vous connectez votre MUSE à un ordinateur, vous êtes invité à sélectionner :
- **[Charger et transférer]** ou **[Charger et lire]**.
- À défaut d'une autre sélection, votre MUSE applique automatiquement l'option **[Charger et transférer]**.

## Connexion de votre MUSE à un ordinateur

- 1 Branchez la fiche USB du câble USB fourni sur un port USB libre de votre ordinateur.
- 2 Branchez la petite fiche USB du câble USB fourni sur la petite prise USB de votre MUSE.
- 3 Allumez l'ordinateur.  
↳ Votre MUSE se met en charge.

## Première installation de Philips Songbird

Lorsque vous connectez MUSE à l'ordinateur pour la première fois, une fenêtre contextuelle s'affiche :

- 1 Sélectionnez **Install Philips Songbird**.
- 2 Suivez les instructions à l'écran pour terminer l'installation.

### Remarque

- Pour procéder à l'installation, vous devez accepter les conditions de la licence.

Si la fenêtre contextuelle ne s'affiche pas automatiquement :

- 1 Sélectionnez **Poste de travail** (Windows XP / Windows 2000) / **Ordinateur** (Windows Vista/Windows 7).
- 2 Cliquez avec le bouton droit de la souris sur l'icône de votre **Philips GoGear MUSE**.
- 3 Sélectionnez **Install Philips Songbird (Setup.exe)**.
- 4 Suivez les instructions à l'écran pour terminer l'installation.

### Remarque

- Pour procéder à l'installation, vous devez accepter les conditions de la licence.

## Nouvelle installation du logiciel Philips Songbird (après la première installation)

### Important !

Le programme d'installation de Philips Songbird est préchargé sur MUSE. Afin de libérer de l'espace mémoire pour votre contenu multimédia sur MUSE, le programme d'installation est automatiquement supprimé pendant le premier processus d'installation.

Si vous souhaitez réinstaller le logiciel après la première installation, procédez comme suit :





- 1 Connectez votre MUSE à l'ordinateur.
- 2 Assurez-vous que votre ordinateur est connecté à Internet, puis ouvrez l'Explorateur Windows.
- 3 Dans l'Explorateur Windows, cliquez avec le bouton droit de la souris sur MUSE, puis sélectionnez l'option permettant d'installer **Philips Songbird**.  
↳ L'ordinateur télécharge le fichier du programme d'installation depuis Internet.
- 4 Suivez les instructions à l'écran pour terminer l'installation.

---

## Indicateur de charge de la batterie

L'écran indique le niveau approximatif de la batterie comme suit :

---

				
100 %	75 %	50 %	25 %	0 %

---

- ↳ Un écran figurant une batterie clignotante indique que la batterie est épuisée. Le lecteur enregistre tous les réglages, puis s'éteint sous 60 secondes.

### Remarque

- Les batteries ont un nombre limité de cycles de charge. La durée de vie des batteries et le nombre de cycles de charge dépendent de l'utilisation et des réglages.
- L'animation de charge s'arrête et l'icône  s'affiche lorsque le processus de charge est terminé.

### Conseil

- Vous pouvez économiser la batterie et augmenter l'autonomie en lecture de votre MUSE en sélectionnant \* > [Réglages de l'affichage] > [Programmeur d'arrêt] et en vous assurant que le réglage du programmeur le plus court est sélectionné.

---

## Logiciel chargé sur MUSE

MUSE comprend les logiciels suivants :

- **Philips Songbird** (vous permet de mettre à jour le micrologiciel de votre MUSE et de transférer vos fichiers multimédias).

---

## Fichiers chargés sur MUSE

Les fichiers suivants sont chargés sur votre MUSE :

- Mode d'emploi
- Foire aux questions

## 4 Mise à jour de MUSE

MUSE est contrôlé par un programme interne appelé micrologiciel. Il se peut que de nouvelles versions de ce micrologiciel aient été publiées depuis l'acquisition de votre MUSE.

Le logiciel appelé **Philips Songbird** peut utiliser votre ordinateur pour vérifier la disponibilité des mises à jour du micrologiciel sur Internet. Installez **Philips Songbird** sur votre ordinateur (voir le chapitre **Installation du logiciel**) et suivez les instructions pour le mettre à jour (voir le chapitre **Vérification/mise à jour manuelle du micrologiciel**).



### Remarque

- Vos fichiers musicaux ne sont pas affectés par la mise à jour du micrologiciel.

## Vérification/mise à jour manuelle du micrologiciel

- 1 Assurez-vous que votre ordinateur est connecté à Internet.
- 2 Connectez votre MUSE à l'ordinateur (consultez les instructions de la section **Connexion et chargement**).
- 3 Sur votre ordinateur, cliquez sur **Démarrer > Programmes > Philips > Philips Songbird** pour lancer l'application Philips Songbird.
- 4 Cliquez sur MUSE dans le volet du lecteur. Sélectionnez ensuite **Tools (Outils) > Check for updated firmware** (Vérifier la disponibilité des mises à jour du logiciel) dans la fenêtre contextuelle.
  - ↳ **Philips Songbird** vérifie les mises à jour et installe le nouveau micrologiciel depuis Internet, le cas échéant.
- 5 Suivez les instructions affichées à l'écran pour mettre à jour le micrologiciel de votre MUSE.
- 6 Attendez que la mise à jour se termine, puis débranchez votre MUSE de l'ordinateur.
  - ↳ Votre MUSE redémarre après la mise à jour du micrologiciel et est de nouveau prêt à être utilisé.

# 5 Activation/ désactivation de votre MUSE

- 1 Maintenez le bouton  enfoncé pendant plus de 2 secondes pour alterner entre activation et désactivation.

---

## Arrêt automatique

Votre MUSE dispose d'une fonction de mise en veille et d'arrêt automatiques qui permet d'économiser la batterie.

Au bout de 10 minutes d'inactivité (sans lecture de musique, sans pression sur un bouton), votre MUSE s'éteint.

- 1 Pour rallumer votre MUSE, maintenez le bouton  enfoncé pendant plus de 2 secondes.



### Conseil

- Le réglage par défaut est de 10 minutes, ce qui constitue le mode d'économie d'énergie maximal possible. Vous pouvez modifier ce mode dans les réglages.

# 6 Philips Songbird

Votre MUSE est fourni avec le logiciel Philips Songbird.

Le logiciel Philips Songbird vous permet d'effectuer les opérations suivantes :

- Achat de nouveaux contenus (musique et vidéos) en ligne
- Création d'une bibliothèque multimédia
- Gestion de votre bibliothèque multimédia
- Lecture de musique et de vidéos
- Synchronisation de vos contenus avec votre MUSE

Lorsque vous lancez Philips Songbird pour la première fois, vous avez le choix entre les options suivantes pour importer des fichiers dans la bibliothèque Songbird :

- Importer une bibliothèque iTunes existante.
- Rechercher des fichiers dans des répertoires spécifiques. (Vous pouvez choisir de surveiller un dossier de telle sorte que les fichiers ajoutés ou supprimés dans ce dernier soient automatiquement ajoutés ou supprimés dans la bibliothèque Songbird.)

---

## Création d'une bibliothèque multimédia

Pour créer une bibliothèque multimédia avec Songbird, utilisez une ou plusieurs des options suivantes :

---

### Encodage d'un CD

Par défaut, le logiciel Philips Songbird installe les compléments suivants, requis pour encoder un CD :

- CD Rip Support
- Gracenote Metadata Lookup Provider

---

### Configuration des options d'encodage de CD

- 1 Sur l'ordinateur, lancez le programme Songbird.
- 2 Sélectionnez **Tools (Outils) > Options...**
- 3 Sélectionnez l'onglet **CD Rip (Encodage CD)**, puis choisissez les options d'encodage de CD.
- 4 Cliquez sur **OK** pour confirmer.

---

### Importation de fichiers multimédias à partir d'un répertoire

Suivez les étapes suivantes pour importer des fichiers multimédias (musique ou vidéos) stockés à un autre emplacement de votre ordinateur ou de votre réseau :

- 1 Sur l'ordinateur, lancez le programme Songbird.
- 2 Sur la barre d'outils Songbird, cliquez sur **File (Fichier)**, puis sélectionnez **Import Media... (Importer sur le support)**.
- 3 Sélectionnez vos fichiers multimédias (musique et vidéos), puis cliquez sur **OK**.  
↳ Les fichiers multimédias que vous avez ajoutés sont répertoriés dans la bibliothèque multimédia.



#### Conseil

- Si vous sélectionnez un dossier contenant des fichiers musicaux ou vidéo, le logiciel analyse le dossier et ajoute tous les fichiers musicaux ou vidéos qu'il contient à la bibliothèque (les titres en double sont ignorés).



---

## Importation de contenu multimédia depuis iTunes

- 1 Sur l'ordinateur, lancez le programme Songbird.
- 2 Sélectionnez **Tools (Outils) > Options...**
- 3 Sur la barre d'outils Songbird, sélectionnez l'onglet **Media Importer (Importateur de supports)**, puis **iTunes Import/Export (Importation/exportation iTunes)**.
- 4 Vérifiez l'emplacement de la bibliothèque et les options.
- 5 Sélectionnez **Import Library (Importer la bibliothèque)**.
  - ↳ Le logiciel importe la bibliothèque iTunes dans Songbird.

---

## Exportation de contenu multimédia vers iTunes

- 1 Sur l'ordinateur, lancez le programme Songbird.
- 2 Sélectionnez **Tools (Outils) > Options...**
- 3 Sur la barre d'outils Songbird, sélectionnez l'onglet **Media Importer (Importateur de supports)**, puis **iTunes Import/Export (Importation/exportation iTunes)**.
- 4 Vérifiez l'emplacement de la bibliothèque et les options.
- 5 Sélectionnez **Export Library (Exporter la bibliothèque)**.
  - ↳ Le logiciel exporte la bibliothèque de Songbird vers iTunes.

---

## Récupération de contenu depuis des sources en ligne

Vous pouvez acheter du contenu provenant de sources en ligne, notamment les suivantes :

- 7-digital

Vérifiez les caractéristiques techniques de votre MUSE pour savoir quels services sont disponibles.

---

## Importez les enregistrements à partir de MUSE

- 1 Sur l'ordinateur, lancez le programme Songbird.
- 2 Sur la barre d'outils Songbird, cliquez sur **File (Fichier)**, puis sélectionnez **Import Media... (Importer sur le support)**.
- 3 Sélectionnez vos enregistrements sur votre MUSE, puis cliquez sur **OK**.
  - ↳ Les enregistrements sélectionnés sont répertoriés dans la bibliothèque multimédia.



### Conseil

- Si vous sélectionnez un dossier contenant des enregistrements, le logiciel analyse le dossier et ajoute tous les enregistrements qu'il contient à la bibliothèque (les titres en double sont ignorés).

## Navigation dans votre bibliothèque multimédia

La bibliothèque multimédia Songbird est structurée comme suit :

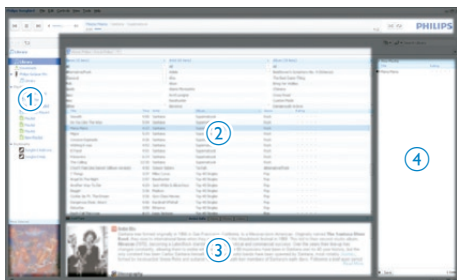

- 1 Volet du lecteur (qui affiche le MUSE)
- 2 Volet de la bibliothèque (qui affiche les contenus de votre bibliothèque)
- 3 Volet de service (qui affiche des informations complémentaires sur les contenus tels que les listes de lecture)
- 4 Volet d'information (qui affiche des informations sur les options sélectionnées)

## Organisation et gestion de votre bibliothèque Songbird

### Configuration de Songbird pour qu'il gère vos supports

- 1 Sur l'ordinateur, lancez le programme Songbird.
- 2 Sélectionnez **Tools (Outils) > Options....**
- 3 Sur la barre d'outils Songbird, sélectionnez l'onglet **Manage Files (Gérer les fichiers)**.
- 4 Sélectionnez la case à cocher **Allow Songbird to manage my files (Autoriser Songbird à gérer mes fichiers)**.
- 5 Définissez les options voulues pour l'organisation du support.

## Suppression de fichiers multimédias de la bibliothèque multimédia Songbird

- 1 Dans la bibliothèque Songbird, cliquez avec le bouton droit sur un fichier multimédia, puis sélectionnez **Remove (Supprimer)**.
- 2 Dans la fenêtre d'invite, cliquez sur **Remove (Supprimer)** pour confirmer la suppression du fichier.
  - ↳ Le fichier sélectionné est supprimé de la bibliothèque et de toutes les listes de lecture. (Par défaut, le fichier est simplement « retiré », mais pas définitivement « effacé ». Le fichier multimédia continue d'exister à son emplacement d'origine sur l'ordinateur ou le réseau informatique.)



### Conseil

- Pour sélectionner plusieurs fichiers sur l'ordinateur (PC), maintenez la touche **Ctrl** enfoncée.
- Pour sélectionner plusieurs fichiers consécutifs, maintenez la touche **Maj** enfoncée.

## Suppression

Pour supprimer des fichiers multimédias dans l'Explorateur Windows, procédez comme suit :

- 1 Connectez MUSE à votre ordinateur, puis ouvrez l'Explorateur Windows.
- 2 Localisez le dossier multimédia dans MUSE.
- 3 Supprimez le fichier multimédia comme vous le feriez à partir de n'importe quel autre emplacement de l'ordinateur.

---

## Configuration de Songbird pour qu'il surveille un dossier

Vous pouvez laisser Songbird

- contrôler le contenu d'un dossier et
- ajouter ou supprimer des supports de votre bibliothèque pour refléter le contenu du dossier.

- 1 Sur l'ordinateur, lancez le programme Songbird.
- 2 Sélectionnez **Tools (Outils) > Options....**
- 3 Sur la barre d'outils Songbird, sélectionnez l'onglet **Media Importer (Importateurs de supports)**, puis **Watch Folders (Surveiller des dossiers)**.
- 4 Sélectionnez le dossier dans lequel vous souhaitez que Songbird surveille les changements.
  - ↳ Le dossier sélectionné est surveillé et Songbird fait correspondre le contenu de la bibliothèque et celui du dossier.

---

## Extraction de pochette d'album

Pour extraire une pochette d'album, différentes options s'offrent à vous :

- 1 Sur l'ordinateur, lancez le programme Songbird.
  - Sur la barre d'outils Songbird, sélectionnez **Tools (Outils) > Get Album Artwork (Obtenir la pochette d'album)**.
    - ↳ Si aucun titre n'est sélectionné, Songbird extrait la pochette pour tous les titres de la bibliothèque.
  - Cliquez avec le bouton droit sur les titres sélectionnés.
    - ↳ Songbird extrait la pochette pour tous les titres sélectionnés.

---

## Listes de lecture

Par défaut, le logiciel Philips Songbird installe les compléments suivants, requis pour encoder un CD :

- CD Rip Support
- Gracenote Metadata Lookup Provider

---

## Création d'une liste de lecture

- 1 Sur l'ordinateur, lancez le programme Songbird.
- 2 Pour créer une nouvelle liste de lecture, différentes options s'offrent à vous :
  - Sur la barre d'outils Songbird, sélectionnez **File (Fichier) > New Playlist (Nouvelle liste de lecture)**.
  - Cliquez avec le bouton droit dans le cadre de gauche, puis choisissez **New Playlist (Nouvelle liste de lecture)**.
  - Cliquez sur le symbole **+** au bas du volet de service sur le côté gauche.
    - ↳ Une nouvelle liste de lecture apparaît dans le volet de service.
- 3 Attribuez un nom à la nouvelle liste de lecture.

---

## Ajout de titres à une liste de lecture

- 1 Sur l'ordinateur, lancez le programme Songbird.
- 2 Sélectionnez un ou plusieurs titres.
- 3 Pour ajouter les titres sélectionnés à une liste de lecture, différentes options s'offrent à vous :
  - Faites glisser les titres sélectionnés vers la liste de lecture dans le volet de service.
  - Cliquez avec le bouton droit sur la sélection, puis sélectionnez **Add to Playlist (Ajouter à la liste de lecture) > Nom\_de\_votre\_liste\_de\_lecture**.
    - ↳ Tous les titres sélectionnés sont ajoutés à la liste de lecture.

---

## Suppression de titres d'une liste de lecture

- 1 Sur l'ordinateur, lancez le programme Songbird.
- 2 Sélectionnez une liste de lecture.
- 3 Cliquez avec le bouton droit sur le titre que vous voulez supprimer, puis sélectionnez **Remove (Supprimer)**.
  - ↳ Le titre sélectionné est supprimé de la liste de lecture.

---

## Modification de l'aspect de la bibliothèque Songbird

Vous pouvez changer la conception et la couleur (les « plumes ») de la bibliothèque Songbird. Les nouvelles plumes sont installées et gérées comme des compléments.

Recherche de nouvelles plumes

- 1 Sur l'ordinateur, lancez le programme Songbird.
- 2 Sur la barre d'outils Songbird, sélectionnez **View (Affichage) > Feathers (Plumes) > Get More Feathers... (Obtenir plus de plumes)**.
  - ↳ Le logiciel recherche de nouvelles plumes.
  - ↳ Suivez les instructions affichées à l'écran pour installer les nouvelles plumes.

---

## Formatage de votre MUSE (suppression de toutes les musiques et données)

**Philips Songbird** intègre une fonctionnalité de formatage qui permet de formater votre MUSE et ainsi supprimer tous vos fichiers de la mémoire interne.

### ! Attention

- La procédure suivante permet de supprimer l'ensemble de vos fichiers stockés sur votre MUSE.

- 1 Installez **Philips Songbird** sur votre ordinateur (voir le chapitre **Installation du logiciel**), puis exécutez le programme.
- 2 Dans le volet du lecteur de **Philips Songbird**, cliquez sur MUSE.
- 3 Dans le volet de la bibliothèque, cliquez sur l'onglet **Tools (Outils)**.
- 4 Dans l'onglet des outils, cliquez sur **Formater périphérique**.
- 5 Suivez les instructions à l'écran pour terminer la procédure de réparation.

---

## Réparation de votre MUSE (restauration des paramètres par défaut)

**Philips Songbird** intègre une fonctionnalité de réparation qui permet de restaurer les paramètres par défaut de votre MUSE. Avant de continuer, sauvegardez si possible vos fichiers stockés sur votre MUSE.

### ! Attention

- La procédure suivante permet de supprimer tous vos fichiers stockés sur votre MUSE et de restaurer les paramètres par défaut.

- 1 Installez **Philips Songbird** sur votre ordinateur (voir le chapitre **Installation du logiciel**), puis exécutez le programme.
- 2 Dans la barre de menus **Philips Songbird** (partie supérieure), cliquez sur le menu déroulant **Tools (Outils)**, puis sélectionnez **Repair My MUSE (Réparer mon MUSE)**.
- 3 Suivez les instructions à l'écran pour terminer la procédure de réparation.

# 7 Music

## Ajout de musique à votre MUSE

- 1 Reportez-vous au chapitre Songbird de ce manuel d'utilisation pour découvrir comment ajouter/transférer de la musique vers votre MUSE.

## Présentation des commandes de musique

Les commandes du mode musique sont les suivantes :



Objectif	Action
lecture	appuyez sur ▶
pause	appuyez sur
passer au début du morceau suivant	appuyez sur ►►
revenir au début du morceau en cours	appuyez sur ◀◀
avancer dans la lecture d'un morceau	maintenez ►► enfoncé
revenir en arrière dans la lecture d'un morceau	maintenez ◀◀ enfoncé
voir le menu d'options	appuyez sur ≡

Objectif	Action
augmenter/diminuer le volume	appuyez sur le bouton de volume - / +
accéder à l'écran de lecture actif	appuyez sur Ⓞ

## Navigation dans les albums

Pour parcourir la bibliothèque musicale par pochette d'album, procédez comme suit :

- 1 Appuyez sur [Menu] pour afficher le navigateur.
- 2 À l'aide de vos doigts, faites glisser de la gauche vers la droite ou inversement pour parcourir les pochettes d'albums.

## Écoute de musique

- 1 Dans le menu d'accueil, appuyez sur [Musique] pour accéder au mode musique.
  - ↳ La bibliothèque musicale s'affiche dans des colonnes personnalisables :



- ↳ Appuyez sur [Menu] pour voir les options d'affichage de la bibliothèque, puis sélectionnez l'option d'affichage de votre choix en appuyant dessus.
- 2 À l'aide de vos doigts, faites glisser l'écran vers le haut ou vers le bas pour faire défiler les listes de musique.

- 3 Lorsque vous avez trouvé le morceau recherché, appuyez dessus pour le lire.
- Appuyez sur **||** pour mettre sur pause.
  - Appuyez sur **▶** pour reprendre la lecture.
  - Appuyez sur **🏠** pour revenir au menu d'accueil.

Pendant la lecture de musique, vous pouvez sélectionner l'une des options de lecture avancées suivantes :

- Appuyez sur la barre de classement une ou plusieurs fois pour sélectionner l'option de classement :
  - · · · · · (non classé)
  - ★ · · · · (classement 1)
  - ★★ · · · (classement 2)
  - ★★★ · · (classement 3)
  - ★★★★ · (classement 4)
  - ★★★★★ (classement 5)
- Appuyez sur **↻** au moins une fois pour sélectionner l'une des options de répétition suivantes :
  - Répéter 1 (la piste musicale en lecture est répétée)
  - Répéter tout (toutes les pistes musicales de la sélection en cours sont répétées)
  - Répéter désactivé (pas de répétition)
- Appuyez sur **⌘** pour lire les pistes musicales de la sélection de la bibliothèque en cours dans le désordre.
- Appuyez sur **☰** pour accéder à davantage d'options de musique telles que l'égaliseur et les paramètres FullSound.

---

## Personnalisation de l'affichage de la bibliothèque musicale

En mode musique, vous pouvez modifier le mode d'affichage de votre musique dans la bibliothèque :

- 1 Appuyez sur **☰** pour accéder aux options d'affichage de la bibliothèque :
  - Artistes et albums (affiche une liste de trois colonnes avec les artistes, les albums et les titres par ordre alphanumérique)
  - Artistes (affiche une liste de deux colonnes avec les artistes et les titres par ordre alphanumérique)
  - Albums (affiche une liste de deux colonnes avec les albums et les titres par ordre alphanumérique)
  - Tous les titres (affiche une liste sur une seule colonne avec tous les titres par ordre alphanumérique)
  - Playlists (affiche une liste de deux colonnes avec des playlists et des titres par ordre alphanumérique)

- 2 Appuyez sur l'affichage que vous souhaitez appliquer.  
↳ La bibliothèque apparaît avec l'affichage sélectionné.

---

## Suppression de la piste musicale en cours de lecture

- 1 Pendant la lecture de la piste musicale, appuyez sur **☰**.
- 2 Appuyez sur l'option pour supprimer la piste musicale.
- 3 Appuyez pour confirmer la suppression.

---

## Suppression d'une ou plusieurs pistes musicales

- 1 Utilisez le logiciel **Philips Songbird** pour ajouter ou effacer, puis synchroniser vos fichiers multimédias (fichiers musicaux par exemple).



### Remarque

- Vous pouvez également sélectionner  dans le menu principal et rechercher vos fichiers dans la vue dossiers.



## 8 Livres audio

MUSE prend en charge les livres au format audio. Pour utiliser cette fonction, vous devez télécharger le logiciel **AudibleManager** à partir du site [audible.com](http://audible.com). Le logiciel **AudibleManager** vous permet de gérer le contenu numérique de vos livres audio.

Rendez-vous sur le site [audible.com](http://audible.com) et enregistrez-vous. Les instructions qui s'affichent à l'écran vous guident lors de la procédure de téléchargement du logiciel **AudibleManager**.

### Ajout de livres audio à votre MUSE

**Important** : votre MUSE prend en charge le format de livre audio  ou .

- 1 Sur votre ordinateur, lancez **AudibleManager**.
- 2 Pour télécharger vos livres audio au format  ou , suivez les instructions en ligne.
- 3 Pour activer le MUSE pour vos livres audio, suivez les instructions à l'écran d'**AudibleManager**.
- 4 Pour transférer vos livres audio vers votre MUSE, suivez les instructions à l'écran d'**AudibleManager**.













#### Remarque

- et uniquement ceux pour lesquels il est **activé**.

### Présentation des commandes du livre audio

Les commandes du mode livre audio sont les suivantes :



Objectif	Action
lecture	appuyez sur 
pause	appuyez sur 
passer au début de la section/du chapitre suivant(e)	appuyez sur 
revenir au début de la section/du chapitre en cours	appuyez sur 
avancer dans la lecture d'un livre audio	maintenez  enfoncé
revenir en arrière dans la lecture d'un livre audio	maintenez  enfoncé
voir le menu d'options	appuyez sur 
augmenter/diminuer le volume	appuyez sur le bouton de volume  / 
augmenter/ralentir la vitesse de lecture	appuyez sur  / 
accéder à l'écran de lecture actif	appuyez sur 



---

## Navigation dans les livres audio

Pour parcourir la bibliothèque de livres audio par couverture de livre, procédez comme suit :

- 1 Appuyez sur  pour afficher le navigateur.
- 2 À l'aide de vos doigts, faites glisser l'écran de la gauche vers la droite ou inversement pour parcourir les couvertures de livres.



---

## Écoute de livres audio









- 1 Dans le menu d'accueil, appuyez sur  pour accéder au mode livre audio. L'écran de lecture du livre audio comprend trois volets :
  - volet supérieur : options
  - volet central : sélection du livre audio en cours
  - volet inférieur : commandes



- 2 À l'aide de vos doigts, faites glisser l'écran vers le haut ou vers le bas pour faire défiler les listes de livres audio.

- 3 Lorsque vous avez trouvé le titre de livre audio recherché, appuyez dessus pour le lire.
  - Appuyez sur  pour mettre sur pause.
  - Appuyez sur  pour reprendre la lecture.
  - Appuyez sur  pour revenir au menu d'accueil.

Pendant la lecture de livre audio, vous pouvez sélectionner l'une des options de lecture avancées suivantes :

- Appuyez sur la barre de classement une ou plusieurs fois pour sélectionner l'option de classement :
  -  (non classé)
  -  (classement 1)
  -  (classement 2)
  -  (classement 3)
  -  (classement 4)
  -  (classement 5)
- Appuyez sur  pour ajouter un signet à l'emplacement actuel dans le livre audio.
- Appuyez sur  pour accéder à davantage d'options de livre audio.

---

## Personnalisation de l'affichage de la bibliothèque musicale

En mode livre audio, vous pouvez modifier l'affichage de votre livre audio dans la bibliothèque :

- 1 Appuyez sur  pour accéder aux options d'affichage de la bibliothèque :
  - Auteurs (affiche une liste d'une seule colonne de tous les auteurs par ordre alphanumérique)
  - Livres (affiche une liste d'une seule colonne de tous les titres par ordre alphanumérique)
- 2 Appuyez sur l'affichage que vous souhaitez appliquer.
  - ↳ La bibliothèque apparaît avec l'affichage sélectionné.

## 9 Lecteur BBC iPlayer (disponible pour le Royaume-Uni uniquement)

Grâce au lecteur BBC iPlayer, vous pouvez désormais regarder vos programmes BBC préférés des 7 derniers jours sur votre MUSE. Pour utiliser le lecteur BBC iPlayer sur votre MUSE Philips :

- 1 Sur votre ordinateur, ouvrez votre navigateur et rendez-vous sur le site [www.bbc.co.uk/iplayer](http://www.bbc.co.uk/iplayer).
- 2 Cliquez sur un programme pour le sélectionner.
- 3 Déplacez votre souris sur le bouton **Download** (Télécharger) situé dans le coin inférieur droit de l'écran.



- 4 Cliquez sur l'option **For portable devices** (Pour les périphériques portables) pour lancer le téléchargement.

- 5 Lorsqu'un écran semblable à celui-ci s'affiche, cliquez sur **Continue** (Continuer).

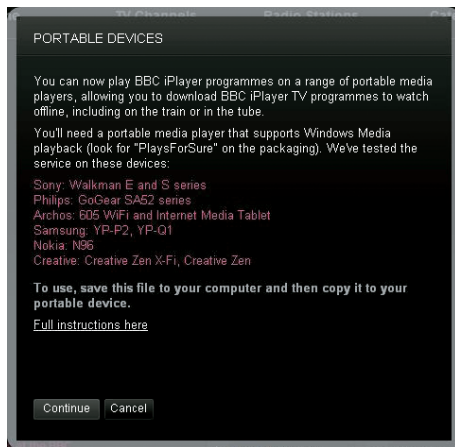

- 6 Après quelques instants, l'option de téléchargement doit apparaître. Cliquez sur **Download** (Télécharger) pour sauvegarder le programme sur votre ordinateur.

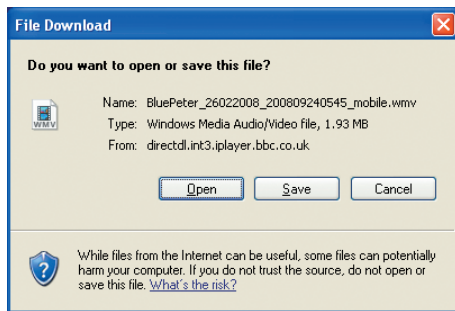

- ↳ Une fois cette procédure terminée, votre fichier doit être téléchargé. Une fois que le fichier est téléchargé, vous pouvez utiliser **Explorateur Windows** ou **Lecteur Windows Media 11** pour transférer le fichier vers votre MUSE.

7 Connectez votre MUSE à votre ordinateur et transférez le fichier avec A. **Explorateur Windows** ou B. **Lecteur Windows Media 11**.

A **Transfert avec Explorateur Windows**

- Important : avant de transférer le fichier avec **Explorateur Windows**, lisez brièvement le fichier (env. 10 secondes) sur votre ordinateur à l'aide de **Lecteur Windows Media 11**.

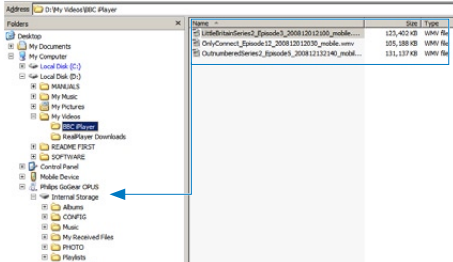

- Pendant le transfert, le message Windows suivant peut s'afficher. Cliquez sur **Oui** ou **Oui pour tout** pour continuer.

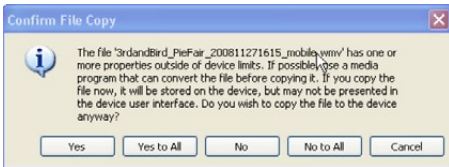

B **Transfert avec Lecteur Windows Media 11**

- Important : avant de connecter le baladeur GoGear à votre ordinateur, vérifiez que vous avez sélectionné **[MTP]** dans \* > **[Préférence connexion PC]**.
- Reportez-vous au fichier d'aide du Lecteur Windows Media 11 pour plus de détails.

### Remarque

- Chaque programme BBC iPlayer est protégé par une licence numérique et ne peut être synchronisé que 5 fois avec un appareil portable.
- Pour obtenir des informations sur la configuration requise, veuillez consulter le manuel d'utilisation ou le guide de mise en route.
- Le téléchargement du lecteur BBC iPlayer fonctionne uniquement avec des ordinateurs sous **Windows XP** (SP2 ou supérieur) et équipés de **Lecteur Windows Media 11**.
- Le lecteur BBC iPlayer est uniquement disponible pour le Royaume-Uni.

Lorsque j'essaie de télécharger un programme, on me demande d'installer une extension. Que dois-je faire ?

Si le message ci-dessus apparaît dans votre navigateur, suivez les instructions qui s'affichent à l'écran : installez l'objet active-X dont votre navigateur a besoin pour effectuer cette opération. (Cliquez sur la zone jaune située en haut de l'écran où apparaît ce message.) Après l'installation, vous devriez pouvoir télécharger des programmes normalement.

Lorsque j'essaie de télécharger un programme, on me demande de mettre à niveau mon logiciel Windows Media Player.

Suivez les liens fournis dans le message Software Upgrade Required (Mise à niveau du logiciel requise) afin de mettre à jour votre version de Windows Media Player.

**Aucune option n'apparaît pour le programme que je souhaite regarder.**

Certains programmes ne sont pas disponibles en téléchargement pour le moment.

Lorsque je déplace un fichier vidéo que j'ai téléchargé, le message suivant s'affiche.  
Que faire ?

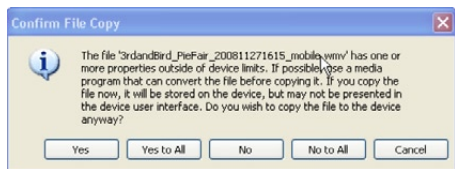

Ignorez cette erreur (cliquez sur Oui ou Oui pour tout). Le fichier sera transféré et lu sur votre appareil sans problème.

Pour obtenir de l'aide avec le lecteur BBC iPlayer, rendez-vous sur le site [http://iplayerhelp.external.bbc.co.uk/help/download\\_programmes/sideloading](http://iplayerhelp.external.bbc.co.uk/help/download_programmes/sideloading).

# 10 Vidéo

## Ajout de vidéos à votre MUSE

- 1 Reportez-vous au chapitre Songbird de ce manuel d'utilisation pour découvrir comment ajouter/transférer des fichiers multimédias (vidéos par exemple) vers votre MUSE.

## Présentation des commandes

Les commandes du mode vidéo sont les suivantes :

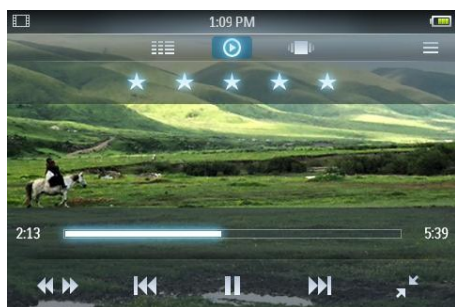

Objectif	Action
lecture	appuyez sur ►
pause	appuyez sur
passer au début du titre vidéo suivant	appuyez sur ►►
revenir au début du titre vidéo en cours	appuyez sur ◀◀
avancer/revenir en arrière dans la lecture du titre vidéo	appuyez sur ◀▶ puis appuyez sur un emplacement de la barre de progression
voir le menu d'options	appuyez sur ≡
augmenter/diminuer le volume	appuyez sur le bouton de volume - / +
accéder à l'écran de lecture actif	appuyez sur Ⓞ

## Navigation dans les albums vidéo

Pour parcourir la bibliothèque vidéo par pochette d'album, procédez comme suit :

- 1 Appuyez sur ► pour afficher le navigateur.
- 2 À l'aide de vos doigts, faites glisser de la gauche vers la droite ou inversement pour parcourir les pochettes d'albums.

## Lecture de vidéos

- 1 Dans le menu d'accueil, appuyez sur ◻ pour accéder au mode vidéo.
- 2 À l'aide de vos doigts, faites glisser l'écran vers le haut ou vers le bas pour faire défiler les listes de vidéos.
- 3 Lorsque vous avez trouvé le titre vidéo recherché, appuyez dessus pour le lire. L'écran de lecture vidéo comprend trois volets :
  - volet supérieur : options
  - volet central : sélection vidéo en cours
  - volet inférieur : commandes

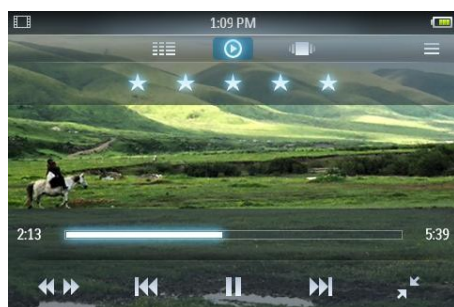

- Appuyez sur || pour mettre sur pause.
- Appuyez sur ► pour reprendre la lecture.
- Appuyez sur ◀ pour revenir au menu principal.
- Appuyez sur ⬆ pour revenir au menu d'accueil.

Pendant la lecture vidéo, vous pouvez sélectionner l'une des options de lecture avancées suivantes :

- Appuyez sur la barre de classement une ou plusieurs fois pour sélectionner l'option de classement :
  - · · · · · (non classé)
  - ★ · · · · (classement 1)
  - ★★ · · · (classement 2)
  - ★★★ · · (classement 3)
  - ★★★★ · (classement 4)
  - ★★★★★ (classement 5)
- Appuyez sur **↔** pour passer d'un affichage normal à un affichage plein écran.
  - Appuyez sur l'écran pour afficher les options et les commandes.
  - Appuyez sur **↔** pour passer d'un affichage plein écran à un affichage normal.
- Appuyez sur **⏮** pour passer de la lecture normale au mode de recherche vidéo, puis
  - appuyez sur la barre de progression ① (voir image) dans le panneau de commande pour accéder à un emplacement précis dans la vidéo en cours de lecture ;
  - appuyez sur la barre de contrôle de vitesse ② (voir image) dans le panneau de commande pour augmenter/diminuer la vitesse de lecture avant/arrière jusqu'à 5 fois la vitesse normale :

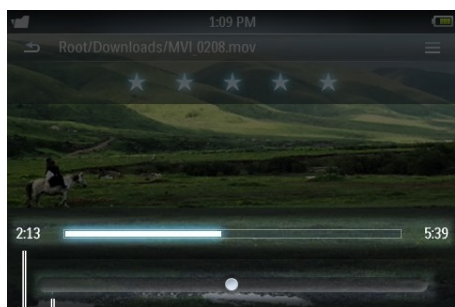

① ②

- Appuyez sur **≡** pour accéder à davantage d'options vidéo telles que la luminosité et **Surround for movies**.

## Lecture de vidéos sur votre téléviseur HD

Pour visionner des clips vidéo sur un téléviseur HD à partir de votre lecteur, procédez comme suit :

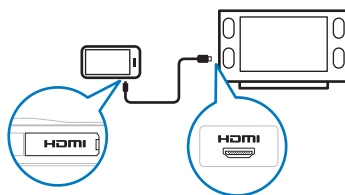

- 1 Suivez les étapes décrites au chapitre « Lecture de vidéos » pour lire une vidéo.
- 2 Connectez la petite prise du câble HDMI (vendu séparément) au lecteur.
- 3 Allumez votre téléviseur HD.
- 4 Connectez la grande prise du câble HDMI (vendu séparément) à la sortie HDMI de votre téléviseur HD.
  - ↳ Le téléviseur HD affiche la vidéo.
  - Sélectionnez MUSE sur l'écran pour accéder aux options de lecture et de navigation.



### Conseil

- Si vous déconnectez le câble HDMI, vous devrez patienter quelques secondes après l'avoir rebranché pour que la lecture vidéo reprenne sur votre téléviseur HD.

---

## Personnalisation de l'affichage de la bibliothèque vidéo

En mode vidéo, vous pouvez modifier le mode d'affichage de vos vidéos dans la bibliothèque :

- 1 Appuyez sur  pour accéder aux options d'affichage de la bibliothèque :
  - Toutes les vidéos (affiche une liste d'une seule colonne de tous les titres par ordre alphanumérique)
  - Playlists (affiche davantage d'options d'affichage de playlist)
- 2 Appuyez sur l'affichage que vous souhaitez appliquer.
  - ↳ La bibliothèque apparaît avec l'affichage sélectionné.

---

## Suppression de la vidéo en cours de lecture

- 1 Lorsque vous visionnez la vidéo, appuyez sur .
- 2 Appuyez sur l'option pour supprimer la vidéo.
- 3 Appuyez pour confirmer la suppression.

---

## Suppression d'une ou plusieurs vidéos

Utilisez le logiciel **Philips Songbird** pour ajouter ou effacer, puis synchroniser vos fichiers multimédias (vidéos par exemple).



### Remarque

- Vous pouvez également sélectionner  dans le menu principal et rechercher vos fichiers dans la vue dossiers.

# 11 Images

## Ajout de photos à votre MUSE

- 1 Reportez-vous au chapitre Songbird de ce manuel d'utilisation pour découvrir comment ajouter/transférer des fichiers multimédias (images par exemple) vers votre MUSE.

## Présentation des commandes d'image

Les commandes du mode photo sont les suivantes :



Objectif	Action
lancer le diaporama	appuyez sur ►
suspendre le diaporama	appuyez sur
passer à la photo suivante	appuyez sur ►
revenir à la photo précédente	appuyez sur ◀
voir le menu d'options	appuyez sur ≡
agrandir la photo (zoom)	appuyez sur 🔍, puis sur la barre de contrôle du zoom
faire pivoter l'image de 90° dans le sens des aiguilles d'une montre	appuyez sur ↻
accéder à l'écran de lecture actif	appuyez sur ⏪

## Navigation dans les albums d'images

Pour parcourir la bibliothèque d'images dans la vue Album, procédez comme suit :

- 1 Appuyez sur 📖 pour afficher le navigateur.
- 2 À l'aide de vos doigts, faites glisser de la gauche vers la droite ou inversement pour parcourir les pochettes d'albums.

## Affichage de photos

- 1 Dans le mode d'accueil, appuyez sur 📖 pour accéder au mode photo.  
↳ L'écran d'affichage de l'image comprend deux sections : la liste des albums et l'affichage miniature des photos dans l'album sélectionné.
- 2 À l'aide de vos doigts, faites défiler de haut en bas la liste des albums pour rechercher un album, puis appuyez sur l'album pour le sélectionner.
- 3 Dans la zone d'affichage miniature, appuyez sur une photo pour la visualiser en plein écran.
  - Appuyez sur ► pour afficher un diaporama des photos de l'album sélectionné, en commençant par la photo actuellement affichée.
  - Appuyez sur ≡ pour accéder à davantage d'options d'image et de diaporama.
  - Appuyez sur ⬆ pour revenir au menu d'accueil.



## Affichage d'image avancé

Pendant l'affichage d'image, vous pouvez sélectionner l'une des fonctionnalités d'image avancées suivantes :

- Appuyez sur  pour accéder au mode zoom, puis appuyer sur la barre de contrôle du zoom dans le panneau de configuration :



- Appuyez\* sur la partie droite de la barre de contrôle du zoom pour augmenter le facteur d'agrandissement jusqu'à 4 fois par rapport à la taille normale.
- Appuyez\* sur la partie gauche de la barre de contrôle du zoom pour diminuer le facteur d'agrandissement (taille minimum : taille normale).
- Appuyez deux fois sur l'image pour rétablir la taille d'affichage normale.
- Appuyez sur  pour accéder à davantage d'options d'image telles que les réglages du temps du diaporama.



### Conseil

- Lorsqu'une image agrandie dépasse la taille de l'écran, vous pouvez faire glisser l'image à l'aide de vos doigts pour qu'elle tienne sur l'écran.
- \* Vous pouvez également déplacer le curseur de la barre de contrôle du zoom vers la gauche/droite pour augmenter/diminuer le facteur d'agrandissement.

## Affichage de photos sur votre téléviseur

Vous pouvez afficher des photos sur un téléviseur à partir de votre lecteur de la façon suivante :

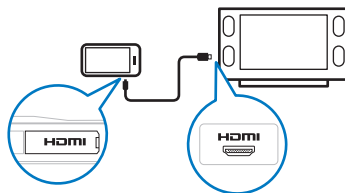

- 1 Suivez les étapes du chapitre « Affichage de photos » pour visualiser une photo.
- 2 Connectez la petite prise du câble HDMI fourni (vendu séparément) au lecteur.
- 3 Allumez votre téléviseur.
- 4 Connectez la grande prise du câble HDMI fourni (vendu séparément) à la prise de sortie HDMI de votre téléviseur.
  - ↳ La photo s'affiche sur votre téléviseur.
  - Appuyez sur MUSE sur l'écran pour accéder aux options d'affichage, de navigation et de diaporama.



### Conseil

- Si vous déconnectez le câble HDMI, l'affichage des photos reprendra sur votre téléviseur quelques secondes après avoir rebranché le câble HDMI.

## Suppression de l'image actuellement affichée

- 1 Lorsque l'image est affichée en mode plein écran, appuyez sur .
- 2 Sélectionnez l'option pour supprimer l'image.
- 3 Appuyez pour confirmer la suppression.

---

## Suppression d'une ou plusieurs images

- 1 Utilisez le logiciel **Philips Songbird** pour ajouter ou effacer, puis synchroniser vos fichiers multimédias (images par exemple).



### Remarque

- Vous pouvez également sélectionner  dans le menu principal et rechercher vos fichiers dans la vue dossiers.

# 12 Radio





## Écoute de stations de radio FM

MUSE peut mémoriser jusqu'à 20 stations de radio différentes sous des numéros de présélection.

Suivez les instructions du chapitre « **Réglage automatique des stations de radio** » pour régler automatiquement les stations de radio. La fonctionnalité de réglage automatique sauvegarde les 20 premiers signaux les plus puissants et leur attribue un numéro de présélection.

### Remarque

- Vous pouvez également régler des stations de radio manuellement. (Voir le chapitre « **Réglage manuel d'une station de radio** » pour plus d'informations.)

- 1 Dans le menu d'accueil, appuyez sur  pour accéder au mode radio.
  - ↳ Le cordon des écouteurs fait office d'antenne FM.
- 2 Appuyez sur  pour afficher les présélections.
- 3 Appuyez sur un numéro de présélection pour écouter la station de radio mémorisée sous ce numéro.
  - Appuyez sur  pour couper le son de la radio.
  - Appuyez sur  pour revenir au menu d'accueil.

## Syntonisation automatique de stations de radio présélectionnées

La fonction de syntonisation automatique de MUSE recherche les stations de radio et les mémorise sous les numéros de présélection.

- 1 Lorsque vous êtes en mode radio et que vos écouteurs sont connectés, appuyez sur  pour accéder au menu d'options.
- 2 Appuyez sur l'option de réglage automatique.
  - Si vous y êtes invité, sélectionnez pour confirmer.
  - ↳ Le radio règle automatiquement des stations de radio et sauvegarde les 20 fréquences les plus puissantes sous des numéros de présélection.
  - ↳ Pour les systèmes radio prenant en charge le système RDS (Radio Data System), des informations supplémentaires sur la station radio s'affichent.

## Réglage manuel d'une station de radio

En mode radio, vous pouvez régler une station radio manuellement :





- 1 À l'aide de vos doigts, faites glisser de la gauche vers la droite ou inversement la bande de fréquence située en bas de l'écran pour augmenter/diminuer manuellement la fréquence.
  - Appuyez sur  pour accéder à l'avantage d'options de radio.

### Conseil

- Une ligne verticale sur la bande de fréquence indique la fréquence de la station radio mémorisée sous un numéro de présélection.

# 13 Enregistrements

## Enregistrement à partir de la radio FM (disponible uniquement sur certains modèles)

- 1 Lorsque vous écoutez la radio FM, appuyez sur  pour accéder au mode enregistrement.
  - Appuyez sur  pour commencer l'enregistrement.
  - Appuyez sur  /  pour alterner entre pause et enregistrement.
  - Appuyez sur  pour arrêter.

↳ Les enregistrements sont sauvegardés automatiquement sur le lecteur (Format de nom de fichier : FMREC AAAA-MM-JJ XXX.MP3, les lettres AAAA-MM-JJ représentant l'année, le mois et le jour de l'enregistrement et XXX représentant le numéro d'enregistrement généré automatiquement.)







### Conseil

- Vos enregistrements se trouvent sous  dans le dossier Enregistrements.

## Enregistrement de sons/voix

Pour enregistrer des sons/voix avec le microphone intégré (voir la section

**Présentation** pour connaître l'emplacement du microphone intégré), procédez comme suit :

- 1 Dans le menu d'accueil, sélectionnez .
  - Appuyez sur  pour commencer l'enregistrement.
  - Appuyez sur  /  pour alterner entre pause et enregistrement.
  - Appuyez sur  pour arrêter.

↳ Les enregistrements sont sauvegardés automatiquement sur le lecteur (Format de nom de fichier : REC AAAA-MM-JJ XXX.MP3, les lettres AAAA-MM-JJ représentant l'année, le mois et le jour de l'enregistrement et XXX représentant le numéro d'enregistrement généré automatiquement.)









### Conseil

- Vos enregistrements se trouvent sous  dans le dossier Enregistrements.

---

## Écoute d'enregistrements

- 1 Dans le menu d'accueil appuyez sur  pour accéder au mode affichage des dossiers.
- 2 Appuyez pour accéder au dossier Enregistrements.
- 3 À l'aide de vos doigts, faites glisser l'écran vers le haut ou vers le bas pour faire défiler la liste d'enregistrements.
- 4 Lorsque vous avez trouvé l'enregistrement recherché, appuyez dessus pour le lire.
  - Appuyez sur  pour mettre sur pause.
  - Appuyez sur  pour reprendre la lecture.
  - Appuyez sur  pour changer le mode enregistrement.
  - Appuyez sur  pour accéder à davantage d'options d'enregistrement.
  - Appuyez sur  pour revenir au menu d'accueil.

---

## Téléchargement de vos enregistrements sur un ordinateur

Utilisez le logiciel **Philips Songbird** pour synchroniser vos fichiers multimédias. Vous pouvez également transférer des enregistrements dans l'Explorateur Windows :

- 1 Connectez votre MUSE à l'ordinateur.
- 2 Dans l'Explorateur Windows, ouvrez MUSE.
- 3 Sélectionnez **Recordings** (Enregistrements) > **Voice** (Voix) ou **FM radio** (Radio FM)\*.
- 4 Effectuez un copier-coller des enregistrements vers un emplacement de votre ordinateur.



### Remarque

- \* La fonction d'enregistrement de la radio FM est disponible uniquement sur certains modèles. Consultez le menu à l'écran de MUSE pour savoir quelles fonctions sont disponibles.

---

## Suppression de la vidéo en cours de lecture

Pour supprimer la lecture de l'enregistrement en cours, procédez comme suit :

- 1 Pendant l'écoute d'un enregistrement, appuyez sur .
- 2 Sélectionnez l'option pour supprimer l'enregistrement.
- 3 Appuyez pour confirmer la suppression.

---

## Suppression d'un ou plusieurs enregistrements

Pour supprimer des enregistrements dans Windows Explorer, procédez comme suit :

- 1 Connectez votre MUSE à l'ordinateur.
- 2 Dans l'Explorateur Windows, recherchez le dossier **Recordings** (Enregistrements) > **Voice** (Voix) ou **FM radio** (Radio FM)\*.
- 3 Supprimez les enregistrements comme vous le faites habituellement sur l'ordinateur.

### Remarque

- \* La fonction d'enregistrement de la radio FM est disponible uniquement sur certains modèles. Consultez le menu à l'écran de MUSE pour savoir quelles fonctions sont disponibles.

# 14 Carte SD

## Insertion d'une carte SD

- 1 Allumez votre MUSE.
- 2 Ouvrez le couvercle antipoussière de l'emplacement de la carte Micro SD.
- 3 Insérez la carte Micro SD, contacts vers le haut :

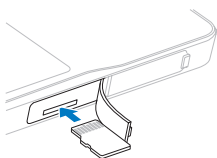





↳ L'icône de la carte SD est ajoutée au menu d'accueil.



### Remarque

- Votre MUSE prend en charge les cartes Micro SD jusqu'à 32 Go.

## Importation de fichiers à partir d'une carte Micro SD



- 1 Insérez une carte Micro SD.
- 2 Dans le menu d'accueil, appuyez sur  pour accéder au mode carte Micro SD.
- 3 Appuyez sur  pour accéder à davantage d'options de carte Micro SD.
- 4 Appuyez sur l'option pour importer les fichiers de la carte Micro SD dans la bibliothèque de votre MUSE.
  - ↳ Les fichiers importés sont accessibles via la bibliothèque interne de votre MUSE (par exemple : dans le menu d'accueil, appuyez sur  pour accéder aux fichiers de musiques importés).
  - Appuyez sur  pour revenir au menu d'accueil.

## Accès aux fichiers sur une carte Micro SD

- 1 Insérez une carte Micro SD.
- 2 Dans le menu d'accueil, appuyez sur  pour accéder au mode carte Micro SD.
- 3 À l'aide de vos doigts, faites glisser l'écran vers le haut ou vers le bas pour faire défiler les listes de dossiers ou de fichiers.
- 4 Appuyez pour ouvrir les dossiers ou les fichiers.
  - Appuyez sur  pour accéder à davantage d'options de carte Micro SD.
  - Appuyez sur  pour revenir au menu d'accueil.

# 15 Lecteur de texte

## Lecture de fichiers texte

- 1 Dans le menu d'accueil appuyez sur  pour accéder au mode lecteur de texte.  
↳ Les fichiers texte apparaissent dans une liste.
- 2 À l'aide de vos doigts, faites défiler la liste de haut en bas pour rechercher un fichier texte, puis appuyez dessus pour le sélectionner.
- 3 À l'aide de vos doigts, faites défiler le texte de la gauche vers la droite ou inversement pour accéder à la page suivante ou précédente.
  - Appuyez sur  pour accéder à davantage d'options de lecteur de texte.
  - Appuyez sur  pour revenir au menu d'accueil.



# 16 Utilisation de votre MUSE pour transporter des fichiers de données

Voici comment utiliser MUSE pour stocker et transporter des fichiers de données :

- 1 Connectez MUSE à l'ordinateur (consultez les instructions de la section **Connexion et chargement**).
- 2 Sur l'ordinateur, copiez les fichiers de données de l'Explorateur Windows et collez-les dans MUSE.







## Conseil

- Utilisez l'ordinateur pour retransférer vos fichiers de données vers l'ordinateur ou pour les supprimer de MUSE.

# 17 Réglages

Voici comment personnaliser votre MUSE :

- 1 Dans le menu d'accueil, appuyez sur  pour accéder au mode réglages.
- 2 Dans le menu des réglages :
  - À l'aide de vos doigts, faites défiler l'écran vers le haut ou vers le bas pour parcourir les listes d'options.
  - Appuyez pour sélectionner des options.
  - Appuyez sur  pour confirmer des options (nécessaire pour certains réglages).
  - Appuyez sur  pour revenir au niveau précédent.
  - Appuyez sur  pour revenir au menu d'accueil.

Le menu des réglages vous donne accès aux options suivantes :

Réglages	Menu d'options	• Sous-menu d'options
Paramètres d'économie d'énergie*	Protégez l'environnement en sélectionnant la plus petite durée d'inactivité avant l'arrêt automatique. <ul style="list-style-type: none"><li>• 10 minutes (par défaut)</li><li>• 20 minutes</li><li>• 30 minutes</li><li>• Toujours actif</li></ul>	
Veille programmée	<ul style="list-style-type: none"><li>• Désactivé (par défaut)</li><li>• 15 minutes</li><li>• 30 minutes</li><li>• 60 minutes</li></ul>	
Paramètres d'affichage	Luminosité	<ul style="list-style-type: none"><li>• { curseur de réglage }</li></ul>
	Programmateur d'arrêt	<ul style="list-style-type: none"><li>• 30 secondes</li><li>• 1 minute (par défaut)</li><li>• 2 minutes</li><li>• 5 minutes</li><li>• Toujours actif</li></ul>
	Papier peint	<ul style="list-style-type: none"><li>• Thème 1 (par défaut)</li><li>• Thème 2</li><li>• Thème 3</li><li>• Personnalisé (dans la bibliothèque musicale)</li></ul>

Réglages	Menu d'options	• Sous-menu d'options	
Date et heure	Réglage de la date		
	Régler format date	<ul style="list-style-type: none"> <li>• JJ/MM/AAAA (par défaut)</li> <li>• MM/JJ/AAAA</li> <li>• AAAA/MM/JJ</li> </ul>	
	Réglage de l'horloge		
	Régler format de l'heure	<ul style="list-style-type: none"> <li>• 12 heures</li> <li>• 24 heures (par défaut)</li> </ul>	
Affichage de l'heure dans l'en-tête		<ul style="list-style-type: none"> <li>• Marche (par défaut)</li> <li>• Éteint</li> </ul>	
Langue	<ul style="list-style-type: none"> <li>• Tchèque</li> <li>• Grec</li> <li>• Anglais (par défaut)</li> <li>• Danois</li> <li>• Allemand</li> <li>• Espagnol</li> <li>• Français</li> <li>• Italien</li> <li>• Hongrois</li> <li>• Néerlandais</li> </ul>	<ul style="list-style-type: none"> <li>• Norvégien</li> <li>• Polonais</li> <li>• Portugais</li> <li>• Portugais (brésilien)</li> <li>• Russe</li> <li>• Slovaque</li> <li>• Finnois</li> <li>• Suédois</li> <li>• Turc</li> <li>• Chinois (simplifié)</li> </ul>	<ul style="list-style-type: none"> <li>• Chinois (traditionnel)</li> <li>• Japonais</li> <li>• Coréen</li> <li>• Thaï</li> <li>• Hébreu (uniquement sur certains modèles)</li> <li>• Arabe (uniquement sur certains modèles)</li> </ul>
Préférence connexion PC	<ul style="list-style-type: none"> <li>• MSC - stockage de masse (par défaut)</li> <li>• MTP - transfert multimédia</li> </ul>		
Information	Capacité : Espace libre : Version du micrologiciel : Modèle : CTN : Site d'assistance :		
Formater périphérique	Toutes les données vont être effacées. Continuer ?	<ul style="list-style-type: none"> <li>• Oui</li> <li>• Non</li> </ul>	
Rétablir les paramètres	Restauration des paramètres par défaut Les fichiers transférés vers le lecteur ne seront pas concernés.	<ul style="list-style-type: none"> <li>• Restaurer</li> <li>• Annuler</li> </ul>	

\* Le réglage par défaut de 10 minutes constitue le mode d'économie d'énergie maximum possible. En conservant le réglage par défaut pour ce mode vous économiserez de l'énergie et vous contribuerez ainsi à la protection de l'environnement.

# 18 Données techniques

## Puissance

Alimentation : batterie Lithium-ion-polymère rechargeable intégrée de 1 100 mA

Temps de lecture<sup>1</sup>

- audio: 24 heures

- vidéo : 5 heures

## Logiciels

Philips Songbird : pour mettre à jour le micro-logiciel et transférer des fichiers musicaux

## Connectivité

Casque 3,5 mm

USB 2.0 haute vitesse

HDMI

## Son

Séparation des canaux : 50 dB

Réponse en fréquence : 20 - 18 000 Hz

Puissance de sortie :

2 x 2,7 mW (pour la version UE) ;

2 x 10,5 mW (pour la version Non-UE)

Rapport signal/bruit : > 85 dB

## Lecture audio

Formats pris en charge :

Débits binaires	Fréquence d'échantillonnage
-----------------	-----------------------------

MP3 :

8 à 320 Kbit/s et VBR	8 ; 11,025 ; 16 ; 22,050 ; 32 ; 44,1 ; 48 kHz
-----------------------	---

WMA :

5 à 320 Kbit/s	8 ; 11,025 ; 16 ; 22,050 ; 32 ; 44,1 ; 48 kHz
----------------	---

FLAC :

jusqu'à 1,5 Mbit/s 48 kHz

APE :

jusqu'à 1,5 Mbit/s 48 kHz

OGG :

jusqu'à 320 Kbit/s 8 - 48 kHz

AAC :

jusqu'à 320 Kbit/s 8 - 48 kHz

## Lecture vidéo

Formats pris en charge :

MPEG4 (en .avi et .mp4)

RMVB

WMV

## Affichage des photos

Formats pris en charge :

JPEG

BMP

PNG

GIF

## Supports de stockage

Capacité de la mémoire intégrée<sup>2</sup> :

SA2MUS04 Flash NAND 4 Go

SA2MUS08 Flash NAND 8 Go

SA2MUS16 Flash NAND 16 Go

SA2MUS32 Flash NAND 32 Go

## Écran

Écran couleur tactile LCD 480 x 320 pixels (HVGA)



### Remarque

- <sup>1</sup> Les batteries ont un nombre limité de cycles de charge. La durée de vie des batteries et le nombre de cycles de charge dépendent de l'utilisation et des réglages.
- <sup>2</sup> 1 Go = 1 milliard d'octets ; la capacité de stockage disponible sera inférieure. Vous ne disposez pas de la capacité totale de la mémoire, une partie étant réservée au lecteur. La capacité de stockage est établie sur une durée de 4 minutes par morceau et sur une vitesse d'encodage de 128 Kbit/s en MP3.

## Configuration requise

- Windows® XP (SP3 ou version supérieure) / Vista / 7
- Processeur Pentium III, 800 MHz ou plus puissant
- 512 Mo de mémoire vive
- 500 Mo d'espace disque disponible
- Connexion Internet
- Windows® Internet Explorer 6.0 ou supérieur
- Lecteur de CD-ROM
- Port USB

# 19 Glossaire

---

## C

### Compression

Dans le domaine de l'audio, procédé de réduction temporaire ou permanente des données audio pour faciliter leur stockage ou leur transmission. La réduction temporaire de la taille des fichiers est dite 'sans perte' et il n'y a aucune perte d'informations. La réduction permanente de la taille des fichiers (comme c'est le cas pour les fichiers MP3) est dite 'avec perte' et implique la suppression des informations inutiles qu'il est ensuite impossible de récupérer.

### Compression sans perte

Système destiné à réduire le nombre de bits des données (densité) dans un signal musical sans corrompre l'original.

## D

### Débit binaire

Le débit binaire est le nombre de bits transmis ou traités par unité de temps. Le débit binaire est généralement mesuré en milliers de bits par seconde (kilobits par seconde : Kbit/s). Le terme de débit binaire est synonyme de taux de transfert de données (ou plus simplement de taux de données).

### Décibel (dB)

Unité de mesure utilisée pour exprimer la différence relative de puissance ou d'intensité du son.

---

## E

### Encoder (encodage)

Utilisation d'un logiciel permettant de graver des données audio numériques depuis un disque compact et de les transférer sur le disque dur d'un ordinateur. La totalité des données est préservée car le signal ne passe pas par la carte son de l'ordinateur et ne nécessite pas d'être converti dans un format analogique. Le transfert numérique à numérique crée un fichier WAV pouvant ensuite être converti en un fichier MP3.

---

## F

### FLAC [Free Lossless Audio Codec]

Format audio identique au format MP3, mais sans perte : les fichiers audio sont donc compressés au format FLAC mais la qualité reste au rendez-vous.

### FM (modulation de fréquence)

En diffusion radio, méthode de modulation dans laquelle la fréquence de la tension du transporteur varie en fonction de la fréquence de la tension de modulation.

### FullSound

FullSound™ est une technologie innovante développée par Philips. Le système FullSound™ reproduit fidèlement les détails acoustiques des fichiers musicaux compressés afin de les améliorer et de vous offrir ainsi un son riche, sans la moindre altération.

---

## L

### LCD (Liquid Crystal Display)

Probablement le moyen le plus répandu d'afficher des informations visuelles sur des équipements électroniques non informatiques.

---

## M

### MP3

Format de fichier avec système de compression de données audio. MP3 est l'abréviation de Motion Picture Experts Group 1 (ou MPEG-1) Audio Layer 3. Encodé au format MP3, un CD-R ou un CD-RW peut contenir approximativement 10 fois plus de musique qu'un CD classique.

### MSC [Mass Storage Class]

Le périphérique de stockage de masse USB (ou USB MSC ou UMS) représente un ensemble de protocoles de communications fournissant une interface aux périphériques de stockage. Les périphériques prenant en charge cette norme sont dits périphériques de stockage de masse (MSC).

### MTP [Media Transfer Protocol]

Le protocole MTP (Media Transfer Protocol) prend en charge le transfert de fichiers musicaux et vidéo vers des baladeurs audio et vidéo.

---

## N

### Napster

Napster est un service de musique en ligne proposant un choix de musique illimité que vous pouvez transférer facilement sur votre lecteur MUSE.

---

## O

### Ogg Vorbis

Cette fonction permet d'afficher la pochette (ou couverture) d'un album musical. Elle permet à l'utilisateur d'identifier instantanément l'album. Les fichiers de pochette des albums peuvent être téléchargés depuis Internet.

---

## R

### Réponse en fréquence

Gamme des fréquences reproduites par une enceinte, de la plus basse à la plus haute. Alors que les réponses en fréquence optimales normales vont de 20 à 20 000 Hz (Hertz), la gamme d'écoute des êtres humains est souvent beaucoup plus réduite. Cependant, un bon système d'enceintes à gamme étendue reproduit la plus grande partie possible de la gamme afin de couvrir toutes les variations. Chaque enceinte est limitée à la reproduction de la seule partie du spectre pour laquelle elle a été conçue ; sa réponse est donc limitée mais reste néanmoins un point nécessaire à prendre en compte lors de la conception d'un système audio complet.

### RDS (Radio Data System)

Les tuners RDS peuvent automatiquement détecter des stations en fonction du type de musique (ou de paroles) diffusé. Le système RDS permet également à un récepteur d'afficher du texte et même des graphiques (en général du texte et des informations relatives au format) que de nombreuses stations FM incluent à un signal de sous-porteuse dans leur signal de diffusion normal. Certains tuners équipés du RDS peuvent même diffuser des alertes de trafic ou des bulletins d'urgence en interrompant l'écoute de la radio ou d'autres supports (CD, MD ou cassettes). Il existe d'autres fonctions très utiles, dont la majorité est proposée par les stations RDS de plus en plus nombreuses.

---

## S

### Son Surround pour les films

Le son Surround exploite de nombreuses techniques qui permettent d'enrichir la qualité de reproduction du son d'une source audio. Le son Surround permet quasiment d'atteindre la sphère tridimensionnelle (3D) perçue par l'oreille humaine.

## **SuperScroll**

SuperScroll™ est une fonction de navigation associée aux touches de recherche double action du produit. Elle permet de contrôler la vitesse en toute simplicité lorsque vous recherchez des éléments dans des bibliothèques particulièrement volumineuses. Une pression prolongée augmente la vitesse de défilement.

