

Enregistrez votre produit et accédez à l'assistance sur
www.philips.com/welcome

GoGear

SA2CAM04

SA2CAM08

SA2CAM16



FR Mode d'emploi

PHILIPS

9 Radio

Réglage automatique des stations de radio FM

La fonction de réglage automatique recherche les stations de radio FM, puis mémorise la fréquence des 20 premières stations en leur attribuant un numéro de présélection.

Pour régler automatiquement les stations de radio FM :

- 1 Réglez le sélecteur de mode en position ►.
- 2 Branchez le casque en déroulant entièrement le fil.
↳ Le fil du casque fait office d'antenne.
- 3 Parcourez le menu principal pour sélectionner **[Radio]**.
- 4 Parcourez le menu des présélections, et appuyez sur  pour sélectionner une présélection non encore attribuée.
- 5 Sélectionnez **[Oui]** pour confirmer l'invite à l'écran.
↳ Votre CAM recherche dans la bande de fréquence FM le signal radio des stations émettrices.
↳ Votre CAM mémorise les 20 premiers signaux radio en leur attribuant un numéro de présélection.
↳ Votre CAM affiche la liste des présélections*.

Remarque

- *Dans les zones où la réception des signaux radio est mauvaise, votre CAM affiche l'écran de réglage manuel pour vous permettre de rechercher manuellement une station de radio.

Écoute de stations de radio FM





- 1 Réglez le sélecteur de mode en position ►.
- 2 Branchez le casque en déroulant entièrement le fil.
↳ Le fil du casque fait office d'antenne.
- 3 Parcourez le menu principal pour sélectionner **[Radio]**.
- 4 Parcourez la liste pour choisir une présélection.
 - Appuyez sur  pour alterner entre activation et désactivation du son.

Conseil

- En mode radio, appuyez sur  pour afficher plus d'options liées à ce mode.

Réglage manuel des stations de radio FM

Dans les zones où la réception des signaux radio est mauvaise, votre CAM affiche l'écran de réglage manuel pour vous permettre de rechercher manuellement une station de radio. Pour régler manuellement les stations de radio FM :



- 1 Pendant que l'écran de réglage manuel est affiché, appuyez sur  /  pour parcourir lentement la bande de fréquence FM.
- 2 Maintenez les boutons  /  enfoncés pour parcourir rapidement la bande de fréquence FM.

Conseil

- Appuyez sur  pour afficher plus d'options.

Attribution d'un numéro de présélection à une station de radio

Pour attribuer un numéro de présélection à la station de radio en cours de diffusion :



- 1** Pendant que vous écoutez la radio, appuyez sur , puis sélectionnez **[Save to preset]**.
 - ↳ Votre CAM affiche la liste des numéros de présélections*.
- 2** Sélectionnez un numéro de présélection, puis appuyez sur  pour confirmer le numéro sélectionné.
 - ↳ Votre CAM vous invite à enregistrer la fréquence FM sous la présélection.
- 3** Sélectionnez **[Oui]**, puis appuyez sur  pour confirmer la présélection.

6 Appareil photo





Prise de photos

! Attention



- Attention ! La fonction appareil photo entraîne des volumes d'émissions sonores élevés.
- Pour protéger vos oreilles, retirez les écouteurs avant d'utiliser la fonction appareil photo.

- 1 Réglez le sélecteur de mode en position .
- 2 Appuyez sur  pour prendre une photo.
↳ Votre CAM affiche le menu des options.
- 3 Sélectionnez une option dans le menu pour :
 - prendre une nouvelle photo ;
 - afficher la dernière photo ;
 - supprimer la dernière photo.

L'appareil photo propose différentes options d'effet :

- 1 Lorsque la photo que vous avez prise est affichée, appuyez sur , puis sélectionnez les options d'effet.
- 2 Appuyez sur  ou  pour parcourir la liste des options.
- 3 Appuyez sur  pour confirmer une option.
- 4 Appuyez sur  pour retourner en mode appareil photo.

Enregistrement de vidéos

- 1 Réglez le sélecteur de mode en position .
- 2 Appuyez sur  pour enregistrer une vidéo.
 - Appuyez de nouveau sur  pour arrêter l'enregistrement.
 - Votre CAM affiche le menu des options.
- 3 Sélectionnez une option dans le menu pour :
 - enregistrer une nouvelle vidéo ;
 - lire la dernière vidéo ;
 - supprimer la dernière vidéo.

7 Vidéo

Lecture de vidéos

- 1 Réglez le sélecteur de mode en position ►.
- 2 Parcourez le menu principal pour sélectionner **[Vidéo]**.
- 3 Parcourez le menu des vidéos et ses sous-menus pour localiser le fichier vidéo.
- 4 Appuyez sur **[▶]** pour lancer la lecture.
 - Appuyez sur **[⏮]** pour alterner entre la mise sur pause et la lecture.

Conseil

- En mode vidéo, appuyez sur **[≡]** pour afficher plus d'options liées à ce mode.

Pour parcourir une vidéo :

- 1 Pendant la lecture d'une vidéo, maintenez le bouton **[◀]** / **[▶]** pour effectuer une recherche vers l'avant ou l'arrière.
 - Relâchez le bouton **[▶]** pour reprendre la lecture à vitesse normale.

Affichage de vidéos sur un téléviseur

Pour afficher les clips vidéo de votre CAM sur un téléviseur :

Branchez votre CAM sur un téléviseur

- 1 Sur votre CAM, sélectionnez le signal de sortie TV correspondant à votre téléviseur :
 - Réglez le sélecteur de mode sur la position **[*]** puis sélectionnez **[Screen settings] > [TV-out signal]** ;
 - Sélectionnez **[PAL]** ou **[NTSC]**.

- 2 Branchez le câble USB-AV fourni sur
 - la petite prise USB de votre CAM;
 - les prises de sortie AV du téléviseur.
 - Pour prolonger l'autonomie en lecture : utilisez un chargeur USB (vendu séparément) pour connecter votre CAM à la prise secteur.

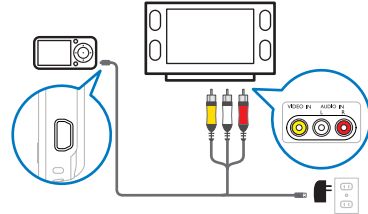

Lire des vidéos sur un téléviseur

- 1 Allumez le téléviseur.
- 2 Pour lire une vidéo sur votre CAM :
 - Réglez le sélecteur de mode sur la position ►, puis sélectionnez **[Vidéo]** ;
 - Sélectionnez un fichier vidéo, puis appuyez sur **[▶]** pour lancer la vidéo.
- 3 Sur votre CAM, appuyez sur **[≡]** et sélectionnez **[Start TV-out]**.
 - ↳ Le téléviseur affiche la vidéo.
 - ↳ Les boutons de votre CAM vous permettent d'accéder aux options de lecture et de naviguer.

Suppression d'un fichier vidéo à partir de votre CAM

- 1 Pendant la lecture d'une vidéo, appuyez sur **[≡]**, puis sélectionnez **[Delete]**.
- 2 Sélectionnez **[Oui]** pour confirmer la suppression.
 - Sélectionnez **[Non]** pour annuler la suppression.

Modification de l'aspect de la bibliothèque Songbird

Vous pouvez changer la conception et la couleur (les « plumes ») de la bibliothèque Songbird. Les nouvelles plumes sont installées et gérées comme des compléments.

Recherche de nouvelles plumes

- 1 Sur l'ordinateur, lancez le programme Songbird.
- 2 Sur la barre d'outils Songbird, sélectionnez **View (Affichage) > Feathers (Plumes) > Get More Feathers... (Obtenir plus de plumes)**.
 - ↳ Le logiciel recherche de nouvelles plumes.
 - ↳ Suivez les instructions affichées à l'écran pour installer les nouvelles plumes.

Formatage de votre CAM (suppression de toutes les musiques et données)

Philips Songbird intègre une fonctionnalité de formatage qui permet de formater votre CAM et ainsi supprimer tous vos fichiers de la mémoire interne.

! Attention

- La procédure suivante permet de supprimer l'ensemble de vos fichiers stockés sur votre CAM.

- 1 Installez **Philips Songbird** sur votre ordinateur (voir le chapitre **Installation du logiciel**), puis exécutez le programme.
- 2 Dans le volet du lecteur de **Philips Songbird**, cliquez sur CAM.

- 3 Dans le volet de la bibliothèque, cliquez sur l'onglet **Tools (Outils)**.
- 4 Dans l'onglet des outils, cliquez sur **Formater périphérique**.
- 5 Suivez les instructions à l'écran pour terminer la procédure de réparation.

Réparation de votre CAM (restauration des paramètres par défaut)

Philips Songbird intègre une fonctionnalité de réparation qui permet de restaurer les paramètres par défaut de votre CAM. Avant de continuer, sauvegardez si possible vos fichiers stockés sur votre CAM.



! Attention

- La procédure suivante permet de supprimer tous vos fichiers stockés sur votre CAM et de restaurer les paramètres par défaut.

- 1 Installez **Philips Songbird** sur votre ordinateur (voir le chapitre **Installation du logiciel**), puis exécutez le programme.
- 2 Dans la barre de menus **Philips Songbird** (partie supérieure), cliquez sur le menu déroulant **Tools (Outils)**, puis sélectionnez **Repair My CAM (Réparer mon CAM)**.
- 3 Suivez les instructions à l'écran pour terminer la procédure de réparation.

5 Music



Écoute de musique

- 1 Réglez le sélecteur de mode en position ►.
- 2 Parcourez le menu principal pour sélectionner **[Musique]**.
- 3 Parcourez le menu de la musique et ses sous-menus pour localiser le fichier musical.
- 4 Appuyez sur  pour lancer la lecture.
 - Appuyez sur  pour alterner entre la mise sur pause et la lecture.

Conseil

- En mode musique, appuyez sur  pour afficher plus d'options liées à ce mode.

Pour parcourir une piste musicale :

- 1 Pendant la lecture d'un fichier musical, maintenez le bouton  /  enfoncé pour effectuer une recherche vers l'avant ou l'arrière.
 - Relâchez le bouton  pour reprendre la lecture à vitesse normale.

Recherche de pistes

Vous pouvez rechercher des pistes à partir de différents types de liste :

[Tous les titres]

- Pistes par ordre alphabétique

[Artistes]

- Artistes par ordre alphabétique
- Albums par ordre alphabétique
- Pistes par ordre d'album

[Albums]

- Albums par ordre alphanumérique
- Pistes par ordre d'album

[Genres]

- Genres par ordre alphanumérique
- Artistes par ordre alphanumérique
- Albums par ordre alphanumérique
- Pistes par ordre d'album

Suppression d'un fichier musical à partir de votre CAM

- 1 Pendant que vous écoutez de la musique, appuyez sur , puis sélectionnez **[Delete]**.
- 2 Sélectionnez **[Oui]** pour confirmer la suppression.
 - Sélectionnez **[Non]** pour annuler la suppression.

Classement de la musique sur votre CAM

Votre CAM est capable de stocker plusieurs centaines de pistes musicales (ou fichiers musicaux) réparties dans des dossiers.

- 1 Connectez votre CAM au port USB de l'ordinateur, puis ouvrez l'Explorateur sur ce dernier.
- 2 Créez des dossiers dans le stockage de masse de votre CAM.
- 3 Répartissez vos fichiers musicaux dans les dossiers à l'aide d'un glisser-déposer.

Configuration de Songbird pour qu'il gère vos supports

- 1 Sur l'ordinateur, lancez le programme Songbird.
- 2 Sélectionnez **Tools (Outils) > Options...**
- 3 Sur la barre d'outils Songbird, sélectionnez l'onglet **Manage Files (Gérer les fichiers)**.
- 4 Sélectionnez la case à cocher **Allow Songbird to manage my files (Autoriser Songbird à gérer mes fichiers)**.
- 5 Définissez les options voulues pour l'organisation du support.

Suppression de fichiers multimédias de la bibliothèque multimédia Songbird

- 1 Dans la bibliothèque Songbird, cliquez avec le bouton droit sur un fichier multimédia, puis sélectionnez **Remove (Supprimer)**.
- 2 Dans la fenêtre d'invite, cliquez sur **Remove (Supprimer)** pour confirmer la suppression du fichier.
 - ↳ Le fichier sélectionné est supprimé de la bibliothèque et de toutes les listes de lecture. (Par défaut, le fichier est simplement « retiré », mais pas définitivement « effacé ». Le fichier multimédia continue d'exister à son emplacement d'origine sur l'ordinateur ou le réseau informatique.)



Conseil

- Pour sélectionner plusieurs fichiers sur l'ordinateur (PC), maintenez la touche **Ctrl** enfoncée.
- Pour sélectionner plusieurs fichiers consécutifs, maintenez la touche **Maj** enfoncée.

Suppression

Pour supprimer des fichiers multimédias dans l'Explorateur Windows, procédez comme suit :

- 1 Connectez CAM à votre ordinateur, puis ouvrez l'Explorateur Windows.
- 2 Localisez le dossier multimédia dans CAM.
- 3 Supprimez le fichier multimédia comme vous le feriez à partir de n'importe quel autre emplacement de l'ordinateur.

Configuration de Songbird pour qu'il surveille un dossier

Vous pouvez laisser Songbird

- contrôler le contenu d'un dossier et
 - ajouter ou supprimer des supports de votre bibliothèque pour refléter le contenu du dossier.
- 1 Sur l'ordinateur, lancez le programme Songbird.
 - 2 Sélectionnez **Tools (Outils) > Options...**
 - 3 Sur la barre d'outils Songbird, sélectionnez l'onglet **Media Importer (Importateurs de supports)**, puis **Watch Folders (Surveiller des dossiers)**.
 - 4 Sélectionnez le dossier dans lequel vous souhaitez que Songbird surveille les changements.
 - ↳ Le dossier sélectionné est surveillé et Songbird fait correspondre le contenu de la bibliothèque et celui du dossier.

Extraction de pochette d'album

Pour extraire une pochette d'album, différentes options s'offrent à vous :

- 1 Sur l'ordinateur, lancez le programme Songbird.
- Sur la barre d'outils Songbird, sélectionnez **Tools (Outils) > Get Album Artwork (Obtenir la pochette d'album)**.
 - ↳ Si aucun titre n'est sélectionné, Songbird extrait la pochette pour tous les titres de la bibliothèque.
- Cliquez avec le bouton droit sur les titres sélectionnés.
 - ↳ Songbird extrait la pochette pour tous les titres sélectionnés.

Listes de lecture

Par défaut, le logiciel Philips Songbird installe les compléments suivants, requis pour encoder un CD :

- CD Rip Support
- Gracenote Metadata Lookup Provider

Création d'une liste de lecture

- 1 Sur l'ordinateur, lancez le programme Songbird.
- 2 Pour créer une nouvelle liste de lecture, différentes options s'offrent à vous :
 - Sur la barre d'outils Songbird, sélectionnez **File (Fichier) > New Playlist (Nouvelle liste de lecture)**.
 - Cliquez avec le bouton droit dans le cadre de gauche, puis choisissez **New Playlist (Nouvelle liste de lecture)**.
 - Cliquez sur le symbole **+** au bas du volet de service sur le côté gauche.
 - ↳ Une nouvelle liste de lecture apparaît dans le volet de service.
- 3 Attribuez un nom à la nouvelle liste de lecture.

Ajout de titres à une liste de lecture

- 1 Sur l'ordinateur, lancez le programme Songbird.
- 2 Sélectionnez un ou plusieurs titres.
- 3 Pour ajouter les titres sélectionnés à une liste de lecture, différentes options s'offrent à vous :
 - Faites glisser les titres sélectionnés vers la liste de lecture dans le volet de service.
 - Cliquez avec le bouton droit sur la sélection, puis sélectionnez **Add to Playlist (Ajouter à la liste de lecture) > Nom_de_votre_liste_de_lecture**.
 - ↳ Tous les titres sélectionnés sont ajoutés à la liste de lecture.

Suppression de titres d'une liste de lecture

- 1 Sur l'ordinateur, lancez le programme Songbird.
- 2 Sélectionnez une liste de lecture.
- 3 Cliquez avec le bouton droit sur le titre que vous voulez supprimer, puis sélectionnez **Remove (Supprimer)**.
 - ↳ Le titre sélectionné est supprimé de la liste de lecture.

4 Philips Songbird

Votre CAM est fourni avec le logiciel Philips Songbird.

Le logiciel Philips Songbird vous permet d'effectuer les opérations suivantes :

- Achat de nouveaux contenus (musique et vidéos) en ligne
- Création d'une bibliothèque multimédia
- Gestion de votre bibliothèque multimédia
- Lecture de musique et de vidéos
- Synchronisation de vos contenus avec votre CAM

Lorsque vous lancez Philips Songbird pour la première fois, vous avez le choix entre les options suivantes pour importer des fichiers dans la bibliothèque Songbird :

- Importer une bibliothèque iTunes existante.
- Rechercher des fichiers dans des répertoires spécifiques. (Vous pouvez choisir de surveiller un dossier de telle sorte que les fichiers ajoutés ou supprimés dans ce dernier soient automatiquement ajoutés ou supprimés dans la bibliothèque Songbird.)

Création d'une bibliothèque multimédia

Pour créer une bibliothèque multimédia avec Songbird, utilisez une ou plusieurs des options suivantes :

Encodage d'un CD

Par défaut, le logiciel Philips Songbird installe les compléments suivants, requis pour encoder un CD :

- CD Rip Support
- Gracenote Metadata Lookup Provider

Configuration des options d'encodage de CD

- 1 Sur l'ordinateur, lancez le programme Songbird.
- 2 Sélectionnez **Tools (Outils) > Options....**
- 3 Sélectionnez l'onglet **CD Rip (Encodage CD)**, puis choisissez les options d'encodage de CD.
- 4 Cliquez sur **OK** pour confirmer.

Importation de fichiers multimédias à partir d'un répertoire

Suivez les étapes suivantes pour importer des fichiers multimédias (musique ou vidéos) stockés à un autre emplacement de votre ordinateur ou de votre réseau :

- 1 Sur l'ordinateur, lancez le programme Songbird.
- 2 Sur la barre d'outils Songbird, cliquez sur **File (Fichier)**, puis sélectionnez **Import Media... (Importer sur le support)**.
- 3 Sélectionnez vos fichiers multimédias (musique et vidéos), puis cliquez sur **OK**.
↳ Les fichiers multimédias que vous avez ajoutés sont répertoriés dans la bibliothèque multimédia.



Conseil

- Si vous sélectionnez un dossier contenant des fichiers musicaux ou vidéo, le logiciel analyse le dossier et ajoute tous les fichiers musicaux ou vidéos qu'il contient à la bibliothèque (les titres en double sont ignorés).

Exportation de contenu multimédia vers iTunes

- 1 Sur l'ordinateur, lancez le programme Songbird.
- 2 Sélectionnez **Tools (Outils) > Options....**
- 3 Sur la barre d'outils Songbird, sélectionnez l'onglet **Media Importer (Importateur de supports)**, puis **iTunes Import/Export (Importation/exportation iTunes)**.
- 4 Vérifiez l'emplacement de la bibliothèque et les options.
- 5 Sélectionnez **Import Library (Importer la bibliothèque)**.
↳ Le logiciel importe la bibliothèque iTunes dans Songbird.

Importation de contenu multimédia depuis iTunes

- 1 Sur l'ordinateur, lancez le programme Songbird.
- 2 Sélectionnez **Tools (Outils) > Options....**
- 3 Sur la barre d'outils Songbird, sélectionnez l'onglet **Media Importer (Importateur de supports)**, puis **iTunes Import/Export (Importation/exportation iTunes)**.
- 4 Vérifiez l'emplacement de la bibliothèque et les options.
- 5 Sélectionnez **Export Library (Exporter la bibliothèque)**.
↳ Le logiciel exporte la bibliothèque de Songbird vers iTunes.

Récupération de contenu depuis des sources en ligne

Vous pouvez acheter du contenu provenant de sources en ligne, notamment les suivantes :

- 7-digital

Vérifiez les caractéristiques techniques de votre CAM pour savoir quels services sont disponibles.

Navigation dans votre bibliothèque multimédia

La bibliothèque multimédia Songbird est structurée comme suit :

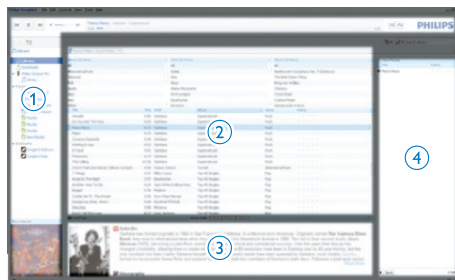

- ① Volet du lecteur (qui affiche le CAM)
- ② Volet de la bibliothèque (qui affiche les contenus de votre bibliothèque)
- ③ Volet de service (qui affiche des informations complémentaires sur les contenus tels que les listes de lecture)
- ④ Volet d'information (qui affiche des informations sur les options sélectionnées)

Définition d'une limite de niveau sonore



Attention

- Une écoute prolongée à un niveau sonore élevé peut entraîner une détérioration des fonctions auditives de l'utilisateur.

Réglez le volume de CAM pour limiter le volume maximal.

- 1 Dans le menu principal, sélectionnez **[Réglages]>[Réglages du son] > [Limite de volume]**.
- 2 Appuyez sur les commandes de volume **–** / **+** pour régler le niveau.
- 3 Appuyez sur **⊕** pour confirmer.
↳ Lorsqu'une limite de volume est définie, CAM ne peut plus la dépasser, même si vous appuyez sur le bouton de volume **+**.

Pour pouvoir augmenter à nouveau le volume au maximum :

- 1 Sélectionnez **[Réglages] > [Réglages du son] > [Limite de volume]**.
- 2 Réglez la limite de volume au maximum.
- 3 Appuyez sur **⊕** pour confirmer.

Connexion et mise en charge

Votre CAM est équipé d'une batterie intégrée rechargeable via le port USB d'un ordinateur (câble USB fourni).

Connexion de votre CAM à un ordinateur

- 1 Branchez la fiche USB du câble USB fourni sur un port USB libre de votre ordinateur.
- 2 Branchez la petite fiche USB du câble USB fourni sur la petite prise USB de votre CAM.
- 3 Allumez l'ordinateur.
↳ Votre CAM se met en charge.

Première installation de Philips Songbird

Lorsque vous connectez CAM à l'ordinateur pour la première fois, une fenêtre contextuelle s'affiche :

- 1 Sélectionnez **Install Philips Songbird** (Install Philips Device Manager).
- 2 Suivez les instructions à l'écran pour terminer l'installation.



Remarque

- Pour procéder à l'installation, vous devez accepter les conditions de la licence.

Si la fenêtre contextuelle ne s'affiche pas automatiquement :

- 1 Sélectionnez **Poste de travail** (Windows XP / Windows 2000) / **Ordinateur** (Windows Vista/Windows 7).
- 2 Cliquez avec le bouton droit de la souris sur l'icône de votre **Philips GoGear CAM**.
- 3 Sélectionnez **Install Philips Songbird (Setup.exe)**.
- 4 Suivez les instructions à l'écran pour terminer l'installation.



Remarque

- Pour procéder à l'installation, vous devez accepter les conditions de la licence.

Nouvelle installation du logiciel Philips Songbird (après la première installation)

Important !

Le programme d'installation de Philips Songbird est préchargé sur CAM.

Afin de libérer de l'espace mémoire pour votre contenu multimédia sur CAM, le programme d'installation est automatiquement supprimé pendant le premier processus d'installation.

Si vous souhaitez réinstaller le logiciel après la première installation, procédez comme suit :

- 1 Connectez votre CAM à l'ordinateur.
- 2 Assurez-vous que votre ordinateur est connecté à Internet, puis ouvrez l'Explorateur Windows.
- 3 Dans l'Explorateur Windows, cliquez avec le bouton droit de la souris sur CAM, puis sélectionnez l'option permettant d'installer **Philips Songbird**.
 - ↳ L'ordinateur télécharge le fichier du programme d'installation depuis Internet.
- 4 Suivez les instructions à l'écran pour terminer l'installation.

Indicateur de charge de la batterie

L'écran indique le niveau approximatif de la batterie comme suit :

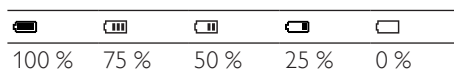

- ↳ Un écran figurant une batterie clignotante indique que la batterie est épuisée. Le lecteur enregistre tous les réglages, puis s'éteint sous 60 secondes.

Remarque

- Les batteries ont un nombre limité de cycles de charge. La durée de vie des batteries et le nombre de cycles de charge dépendent de l'utilisation et des réglages.
- L'animation de charge s'arrête et l'icône  s'affiche lorsque le processus de charge est terminé.

Conseil

- Vous pouvez économiser la batterie et augmenter l'autonomie en lecture de votre CAM en vous assurant que le plus court réglage du programmeur est sélectionné. (Pour vérifier/modifier le réglage du programmeur, définissez le sélecteur de mode sur , puis sélectionnez [Réglages de l'affichage] > [Prog. de rétroéclairage].)

Logiciel chargé sur CAM

CAM comprend les logiciels suivants :

- **Philips Songbird** (vous permet de mettre à jour le micrologiciel de votre CAM et de transférer vos fichiers multimédias).

Fichiers chargés sur CAM

Les fichiers suivants sont chargés sur votre CAM :

- Manuel d'utilisation
- Foire aux questions

2 Votre nouveau CAM

Votre CAM vous offre les fonctionnalités suivantes :

- lire des fichiers MP3 et des fichiers WMA
- lire des fichiers vidéo
- prendre des photos et des vidéos
- écouter la radio FM
- réaliser des enregistrements

Contenu de l'emballage

Vérifiez que vous avez bien reçu les éléments suivants :

Lecteur



Écouteurs



Câble AV + USB



Guide de mise en route



Remarque

- Les images sont présentées à titre indicatif uniquement. Philips se réserve le droit de modifier la couleur/conception sans notification préalable.

3 Mise en route

Présentation des commandes et des connexions

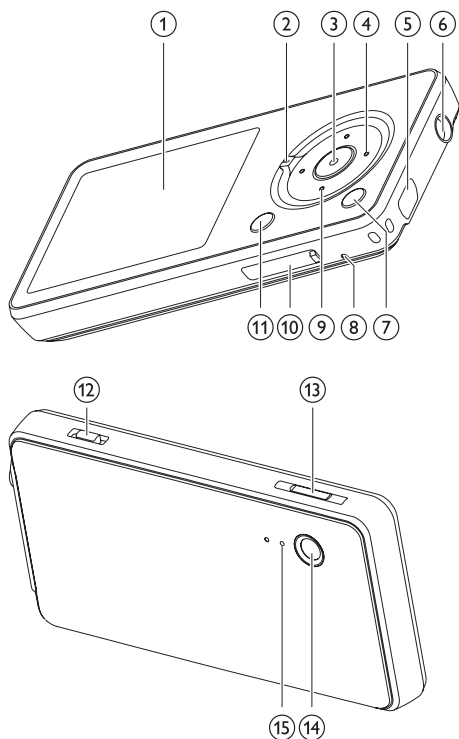

- ① Écran
- ② Sélecteur de mode
- ③ Appuyez pour lire/prendre des photos ou des vidéos/enregistrer/mettre en pause/confirmer
- ④ / Appuyez pour passer à l'élément précédent/suivant
Maintenez enfoncé pour faire défiler rapidement en avant ou en arrière
- ⑤ Prise de connexion USB

- ⑥ Prise casque
- ⑦ Pour afficher les options disponibles
- ⑧ **RESET** Appuyez pour réinitialiser votre CAM
- ⑨ / Appuyez pour faire défiler vers le haut ou le bas
Maintenez enfoncé pour faire défiler rapidement vers le haut ou le bas
- ⑩ **MICRO SD** Logement pour carte Micro SD
- ⑪ Appuyez pour revenir au niveau supérieur
Maintenez enfoncé pour revenir au menu principal
- ⑫ Faites glisser et maintenez pour mettre votre CAM sous/hors tension
- Faites glisser pour verrouiller/déverrouiller tous les boutons à l'exception de **+ / -**
- ⑬ **+ / -** Appuyez pour augmenter/réduire le volume
Maintenez enfoncé pour augmenter/réduire rapidement le volume
- ⑭ Appareil photo
- ⑮ **MIC** Microphone

Options du sélecteur de mode :

- ① Afficher l'écran de lecture/affichage en cours
- ② Passer en mode de prise de photos
- ③ Passer en mode de prise de vidéos
- ④ Passer en mode paramètres

Veillez à respecter les recommandations suivantes lors de l'utilisation de vos écouteurs. Écoutez à des volumes raisonnables pendant des durées raisonnables.

Veillez à ne pas régler le volume lorsque votre ouïe est en phase d'adaptation.

Ne réglez pas le volume à un niveau tel qu'il masque complètement les sons environnants.

Faites preuve de prudence dans l'utilisation des écouteurs ou arrêtez l'utilisation dans des situations potentiellement dangereuses.

N'utilisez pas les écouteurs lorsque vous conduisez ou que vous êtes en vélo, sur un skate, etc. : cette utilisation peut s'avérer dangereuse sur la route et est illégale dans de nombreuses régions.

Modifications

Les modifications non autorisées par le fabricant peuvent annuler le droit des utilisateurs à utiliser cet appareil.

Informations sur les droits d'auteur

Les marques et noms de produits sont des marques commerciales appartenant à leurs sociétés ou organisations respectives.

La duplication non autorisée d'enregistrements, téléchargés depuis Internet ou copiés depuis des CD audio, constitue une violation des lois et traités internationaux en vigueur sur les droits d'auteur.

La réalisation de copies non autorisées de contenu protégé contre la copie, notamment de programmes informatiques, fichiers, diffusions et enregistrements sonores, peut représenter une violation de droits d'auteur et une infraction à la loi. Cet appareil ne doit en aucun cas être utilisé à de telles fins.

Windows Media et le logo Windows sont des marques commerciales déposées de Microsoft Corporation aux États-Unis et/ou dans d'autres pays

Soyez responsable ! Respectez les droits d'auteur.



Philips respecte la propriété intellectuelle d'autrui et demande à ses utilisateurs de faire de même.

Les contenus multimédias sur Internet ont pu être créés et/ou distribués sans l'autorisation du détenteur des droits d'auteur originaux.

La copie ou la distribution de contenus non autorisés peut enfreindre les lois relatives aux droits d'auteur dans différents pays, dont le vôtre.

Il est de votre responsabilité de respecter les lois relatives aux droits d'auteur.

L'enregistrement et le transfert vers ce lecteur portable de flux vidéo téléchargés sur votre ordinateur sont uniquement autorisés pour les contenus disposant d'une licence en bonne et due forme ou les contenus appartenant au domaine public. Ces contenus ne peuvent être utilisés qu'en privé, à des fins strictement non commerciales et dans le respect des éventuelles exigences relatives aux droits d'auteur précisées par le détenteur des droits d'auteur de l'œuvre.

Il est possible que ces exigences interdisent les copies supplémentaires. Les flux vidéo peuvent intégrer des dispositifs de protection contre la copie rendant impossible une nouvelle copie. Si c'est le cas, la fonction d'enregistrement est désactivée et un message s'affiche.

Enregistrement d'informations

Philips n'a cessé d'améliorer la qualité de votre produit Philips et d'en optimiser l'utilisation. Dans cette optique, certaines informations/données relatives à l'utilisation de l'appareil ont été enregistrées dans sa mémoire rémanente. Ces données permettent d'identifier et de détecter les défauts ou problèmes que l'utilisateur est susceptible de rencontrer au cours de l'utilisation. Les données enregistrées fournissent notamment des informations sur la durée de lecture en mode musique et

en mode tuner, ainsi que sur le nombre de déchargements de la batterie. En revanche, la mémoire ne contient aucune information sur le contenu de l'appareil, le support utilisé ou la source des téléchargements. Les données enregistrées dans l'appareil seront extraites et utilisées **UNIQUEMENT** si l'utilisateur retourne l'appareil à un centre de service Philips et **UNIQUEMENT** en vue de détecter et de prévenir d'éventuels problèmes. Ces données seront mises à la disposition de l'utilisateur sur simple demande.

Votre produit contient des piles relevant de la Directive européenne 2006/66/EC, qui ne peuvent être jetées avec les ordures ménagères.



Pour que votre produit reste performant et sûr, confiez-le à un centre de collecte agréé ou un centre de service pour qu'un professionnel retire ou remplace la batterie :

Recyclage du produit

Votre produit a été conçu et fabriqué avec des matériaux et des composants de haute qualité pouvant être recyclés et réutilisés.

La présence du symbole de poubelle barrée indique que le produit est conforme à la directive européenne 2002/96/CE :



Ne jetez pas ce produit avec les ordures ménagères ordinaires. Renseignez-vous sur les dispositions en vigueur dans votre région concernant la collecte séparée des appareils électriques et électroniques. La mise au rebut correcte de l'ancien produit permet de préserver l'environnement et la santé.

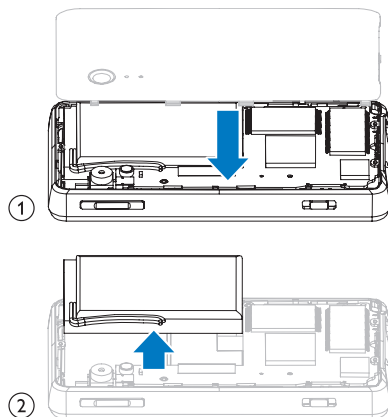

Renseignez-vous sur les réglementations locales concernant la collecte des piles. La mise au rebut citoyenne des piles permet de protéger l'environnement et la santé.

Avis pour l'Union européenne

Ce produit est conforme aux spécifications relatives aux interférences radio de l'Union Européenne.





Avertissement



- Tout retrait de la batterie intégrée entraîne l'annulation de la garantie et risque d'endommager le produit.
- Les instructions relatives au retrait et à la mise au rebut ci-dessous sont à suivre uniquement lorsque le produit est arrivé en fin de vie.

10 Enregistrements

Enregistrement à partir d'une radio FM



- 1 Lorsque vous écoutez la radio FM, appuyez sur  puis sélectionnez **[Démarrer enreg. radio FM]** pour lancer l'enregistrement.
 - Appuyez sur  pour alterner entre la mise sur pause et l'enregistrement.
- 2 Appuyez sur , puis sélectionnez
 - **[Oui]** pour sauvegarder l'enregistrement dans la bibliothèque d'enregistrements.
 - **[Non]** pour ignorer l'enregistrement.

Enregistrements vocaux/audio

- 1 Réglez le sélecteur de mode en position .
- 2 Parcourez le menu principal pour sélectionner **[Recordings] > [Démarrer l'enreg. vocal]**.
- 3 Appuyez sur  pour alterner entre lecture et pause.
- 4 Appuyez sur , puis sélectionnez
 - **[Oui]** pour consigner l'enregistrement dans la bibliothèque d'enregistrements.
 - **[Non]** pour supprimer l'enregistrement.

Écoute d'enregistrements

Pour écouter des enregistrements de radio FM* :



- 1 Réglez le sélecteur de mode sur la position .
- 2 Dans le menu principal, sélectionnez **[Bibliothèque d'enreg.] > [Radio FM]**.
- 3 Sélectionnez un enregistrement.
- 4 Appuyez sur  pour lire votre enregistrement.



Remarque

- * La fonction d'enregistrement de la radio FM est disponible uniquement sur certains modèles. Consultez le menu à l'écran de CAM pour savoir quelles fonctions sont disponibles.

Écouter des enregistrements de voix/sons :

- 1 Réglez le sélecteur de mode en position .
- 2 Dans le menu principal, sélectionnez **[Bibliothèque d'enregistrements] > [Voix]**.
- 3 Sélectionnez un enregistrement.
- 4 Appuyez sur  pour lire votre enregistrement.

Téléchargement de vos enregistrements sur un ordinateur

Utilisez le logiciel **Philips Songbird** pour synchroniser vos fichiers multimédias. Vous pouvez également transférer des enregistrements dans l'Explorateur Windows :

- 1 Connectez votre CAM à l'ordinateur.
- 2 Dans l'Explorateur Windows, ouvrez CAM.
- 3 Sélectionnez **Recordings** (Enregistrements) > **Voice** (Voix) ou **FM radio** (Radio FM)*.
- 4 Effectuez un copier-coller des enregistrements vers un emplacement de votre ordinateur.



Remarque

- * La fonction d'enregistrement de la radio FM est disponible uniquement sur certains modèles. Consultez le menu à l'écran de CAM pour savoir quelles fonctions sont disponibles.

Suppression d'enregistrements

Pour supprimer des enregistrements dans Windows Explorer, procédez comme suit :

- 1 Connectez votre CAM à l'ordinateur.
- 2 Dans l'Explorateur Windows, recherchez le dossier **Recordings** (Enregistrements) > **Voice** (Voix) ou **FM radio** (Radio FM)*.
- 3 Supprimez les enregistrements comme vous le faites habituellement sur l'ordinateur.



Remarque

- * La fonction d'enregistrement de la radio FM est disponible uniquement sur certains modèles. Consultez le menu à l'écran de CAM pour savoir quelles fonctions sont disponibles.

11 Cartes Micro SD

Votre CAM est équipé d'un logement pour carte Micro SD. Ce chapitre indique comment



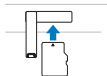

- insérer votre Carte Micro SD ;
- parcourir les dossiers et fichiers sur votre Carte Micro SD ;
- importer (copier) des fichiers sur votre CAM.

Insertion d'une carte Micro SD

Comment insérer votre Carte Micro SD :



Accès aux fichiers sur une carte Micro SD

- 1 Une fois votre Carte Micro SD inséré, réglez le sélecteur de mode en position ►.
- 2 Sélectionnez le type de fichier auquel vous souhaitez accéder :
 - **[Musique]** > **[SD card]** (pour les fichiers musicaux)
 - **[Video]** > **[SD card]** (pour les fichiers vidéo)
 - **[Pictures]** > **[SD card]** (pour les fichiers photo)
- 3 Appuyez sur  /  /  /  pour naviguer dans les listes et dossiers.
- 4 Appuyez sur  pour confirmer votre sélection.





12 Utilisation de votre CAM pour transporter des fichiers

Votre CAM vous permet de transporter des fichiers dans l'**Explorateur Windows**.

- 1 Connectez votre CAM au port USB de votre ordinateur, puis ouvrez **Explorateur Windows**
- 2 Créez des dossiers dans votre CAM.
- 3 Répartissez vos fichiers dans les dossiers à l'aide d'un glisser-déposer.

13 Réglages

Voici comment personnaliser votre CAM :

- 1 Réglez le sélecteur de mode en position .
- 2 Appuyez sur  /  pour sélectionner une option.
- 3 Appuyez sur  pour confirmer votre sélection et passer au niveau suivant (le cas échéant).
- 4 Appuyez sur  pour revenir au niveau précédent.

Le mode  vous donne accès aux options suivantes :

Réglages	Menu d'options	Sous-menu d'options
Paramètres d'écran	Luminosité	
	Rétroéclairage	<ul style="list-style-type: none">• Toujours actif• 10 secondes (par défaut)• 30 secondes• 60 secondes
	Écran large	<ul style="list-style-type: none">• Rapport réel (par défaut)• Adapté à l'écran
	Signal de sortie TV	<ul style="list-style-type: none">• PAL (par défaut)• NTSC
Mode lecture	Lecture aléat.	<ul style="list-style-type: none">• Désactivé (par défaut)• On
	Répétition	<ul style="list-style-type: none">• Désactivé (par défaut)• Répéter 1• Répéter tout
Réglages audio	Définition de la limite du volume	
	Égaliseur	<ul style="list-style-type: none">• Désactivé (par défaut)• Rock• Funk• Jazz• Classique• Hip hop• Techno• Personnalisé
	FullSound	<ul style="list-style-type: none">• Désactivé• Activé* (par défaut)
Mémoire pour enregistrement [Int]/[SD]	<ul style="list-style-type: none">• Mémoire interne (par défaut)• Carte SD (uniquement disponible lorsqu'une carte SD est insérée)	

Réglages	Menu d'options	Sous-menu d'options	
Veille programmée	<ul style="list-style-type: none"> • Désactivé (par défaut) • 15 minutes • 30 minutes • 60 minutes 		
Langue	<ul style="list-style-type: none"> • Tchèque • Danois • Allemand • Anglais (par défaut) • Espagnol • Français • Italien • Hongrois • Néerlandais • Norvégien 	<ul style="list-style-type: none"> • Polonais • Portugais • Portugais (brésilien) • Slovaque • Finnois • Suédois • Turc • Grec • Russe • Chinois simplifié 	<ul style="list-style-type: none"> • Chinois traditionnel • Japonais • Coréen • Thaï (uniquement sur certains modèles) • Hébreu (uniquement sur certains modèles) • Arabe (uniquement sur certains modèles)
Date et heure	Heure		
	Format de l'heure	<ul style="list-style-type: none"> • 12 h (par défaut) • 24 h 	
	Date	<ul style="list-style-type: none"> • JJ/MM/AAAA (par défaut) • MM/JJ/AAAA • AAAA/MM/JJ • AAAA/JJ/MM 	
	Affichage de l'heure dans l'en-tête	<ul style="list-style-type: none"> • Désactivé • Marche (par défaut) 	
Préréglages d'usine	Restaurer les réglages d'usine ? (Les fichiers ne sont pas affectés.)	<ul style="list-style-type: none"> • Oui • Non (par défaut) 	
Information	Capacité		
	Espace libre		
	Capacité de la carte SD (dès lors qu'une carte SD est insérée)		
	Espace libre de la carte SD (dès lors qu'une carte SD est insérée)		
	Version du micrologiciel		
Modèle			
	Site d'assistance		

*L'égaliseur se désactive lorsque FullSound est sélectionné.

Transfert de vidéos vers un PC

Vous pouvez transférer vos vidéos de votre CAM vers un PC.

- 1 Sur le PC, cliquez sur **Poste de travail** ou **Ordinateur**.
- 2 Connectez votre CAM à votre PC à l'aide du câble USB.
↳ Votre CAM s'affiche après avoir été reconnu par le PC.
- 3 Recherchez les fichiers/dossiers souhaités :
 - Dans votre CAM, recherchez vos photos dans **Video** (Vidéo) > **Captures**.
 - Sur votre PC, sélectionnez un emplacement (par exemple un dossier de fichiers) dans lequel stocker les vidéos.
- 4 Glissez-déplacez les vidéos de votre CAM dans l'emplacement sélectionné sur le PC.

Chargement de vidéos sur YouTube

Avec **Philips Songbird**, vous pouvez charger des vidéos sur YouTube à partir de la bibliothèque de vidéos Songbird ou à partir de votre CAM.

Activation du téléchargement

- 1 Sur votre ordinateur, lancez **Philips Songbird**.
- 2 Dans le volet inférieur, cliquez sur  comme illustré et sélectionnez **Drag files to logo to upload** (Faire glisser des fichiers sur le logo pour les charger).

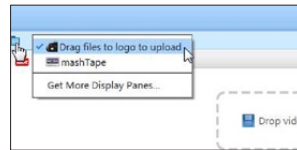

- ↳ Dans le volet inférieur, une zone apparaît pour que vous y déplaçiez les vidéos à charger.

Chargement de vidéos sur YouTube

- 1 Connectez votre PC à Internet. Connectez-vous à YouTube.

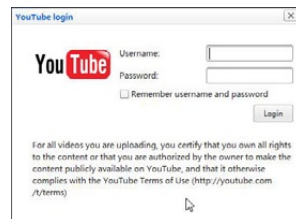

2 Dans Philips Songbird, sélectionnez la vidéo souhaitée :

- Cliquez sur votre **CAM > Videos** (Vidéos) pour sélectionner des vidéos de votre CAM.

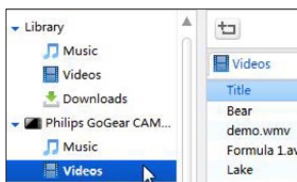

- Cliquez sur **Library** (Bibliothèque) > **Videos** (Vidéos) pour sélectionner des vidéos de la bibliothèque de vidéos Songbird. Si nécessaire, sélectionnez d'abord **File** (Fichier) > **Import Media** (Importer contenu multimédia) pour importer la bibliothèque multimédia de votre PC dans **Philips Songbird**.

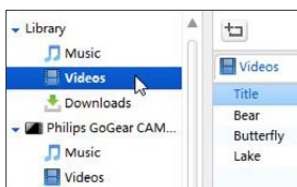

3 Glissez-déplacez la vidéo souhaitée dans la zone prévue à cet effet dans le volet inférieur:

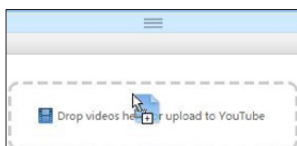



8 Images

Ajout de photos à votre CAM

Votre CAM est capable de stocker plusieurs certaines photos réparties dans des dossiers.

- 1 Connectez votre CAM au port USB de l'ordinateur, puis ouvrez l'Explorateur sur ce dernier.
- 2 Créez des dossiers dans le stockage de masse de votre CAM.
- 3 Utilisez la fonction glisser-déposer pour trier vos photos à l'intérieur des dossiers.

Affichage de photos



- 1 Réglez le sélecteur de mode en position ►.
- 2 Parcourez le menu principal pour sélectionner **[Pictures]**.
- 3 Parcourez le menu des photos et ses sous-menus pour localiser le fichier photo.
- 4 Appuyez sur  pour afficher cette photo en mode plein écran.
 - Appuyez de nouveau sur  pour lancer le diaporama.



Conseil

- En mode photo, appuyez sur  pour afficher plus d'options liées à ce mode.

Affichage de vos photos sous forme de diaporama

- 1 Réglez le sélecteur de mode en position ►.
- 2 Parcourez le menu principal pour sélectionner **[Pictures]**.
- 3 Parcourez le menu des photos et ses sous-menus pour localiser le fichier photo.
- 4 Appuyez sur  pour afficher cette photo en mode plein écran.
- 5 Appuyez de nouveau sur  pour lancer le diaporama.
 - Appuyez sur , puis sélectionnez **[Durée par diapo]** pour modifier les paramètres du diaporama.

Suppression d'un fichier photo à partir de votre CAM

- 1 Pendant l'affichage d'une photo, appuyez sur , puis sélectionnez **[Delete]**.
- 2 Sélectionnez **[Oui]** pour confirmer la suppression.
 - Sélectionnez **[Non]** pour annuler la suppression.

Transfert d'images vers un PC

Vous pouvez transférer vos photos de votre CAM vers un PC.

- 1 Sur le PC, cliquez sur **Poste de travail** ou **Ordinateur**.
- 2 Connectez votre CAM à votre PC à l'aide du câble USB.
 - ↳ Votre CAM s'affiche après avoir été reconnu par le PC.
- 3 Recherchez les fichiers/dossiers souhaités :
 - Dans votre CAM, recherchez vos photos dans **Pictures > Captures**.
 - Sur votre PC, sélectionnez un emplacement (par exemple un dossier de fichier) dans lequel stocker les photos.
- 4 Glissez-déplacez les photos de votre CAM dans l'emplacement sélectionné sur le PC.

Mise à jour de CAM

CAM est contrôlé par un programme interne appelé micrologiciel. Il se peut que de nouvelles versions de ce micrologiciel aient été publiées depuis l'acquisition de votre CAM.

Le logiciel appelé **Philips Songbird** peut utiliser votre ordinateur pour vérifier la disponibilité des mises à jour du micrologiciel sur Internet. Installez **Philips Songbird** sur votre ordinateur (voir le chapitre **Installation du logiciel**) et suivez les instructions pour le mettre à jour (voir le chapitre **Vérification/mise à jour manuelle du micrologiciel**).



Remarque

- Vos fichiers musicaux ne sont pas affectés par la mise à jour du micrologiciel.

Vérification/mise à jour manuelle du micrologiciel

- 1 Assurez-vous que votre ordinateur est connecté à Internet.
- 2 Connectez votre CAM à l'ordinateur (consultez les instructions de la section **Connexion et chargement**).
- 3 Sur votre ordinateur, cliquez sur **Démarrer > Programmes > Philips > Philips Songbird** pour lancer l'application Philips Songbird.
- 4 Cliquez sur votre CAM dans le volet de gauche. Sélectionnez ensuite **Tools (Outils) > Check for updated firmware (Vérifier la disponibilité des mises à jour du logiciel)** dans la fenêtre contextuelle.
↳ **Philips Songbird** vérifie les mises à jour et installe le nouveau micrologiciel depuis Internet, le cas échéant.
- 5 Suivez les instructions affichées à l'écran pour mettre à jour le micrologiciel de votre CAM.

- 6 Attendez que la mise à jour se termine, puis débranchez votre CAM de l'ordinateur.
↳ Votre CAM redémarre après la mise à jour du micrologiciel et est de nouveau prêt à être utilisé.

Activation/désactivation de votre CAM

- 1 Pour allumer/éteindre le lecteur, faites glisser et maintenez  environ 2 secondes.

Arrêt automatique

Votre CAM dispose d'une fonction de mise en veille et d'arrêt automatiques qui permet d'économiser la batterie.

Au bout de 10 minutes d'inactivité (pas de lecture de musique, pas de pression sur un bouton), CAM s'éteint.

- 1 Pour rallumer votre CAM, faites glisser et maintenez  environ 2 secondes.

Verrouillage des boutons

CAM est équipé d'un commutateur de verrouillage qui empêche toute utilisation accidentelle.

- 1 Pour verrouiller les boutons en cours de lecture, positionnez le commutateur sur 
↳ Tous les boutons sont verrouillés, à l'exception des boutons de volume, et une icône de verrouillage s'affiche à l'écran.
- 2 Pour déverrouiller les boutons, positionnez le commutateur en position centrale.

Sélection du mode

- 1 Faites glisser le sélecteur de mode pour changer de mode.



8 Images	22
Ajout de photos à votre CAM	22
Affichage de photos	22
Affichage de vos photos sous forme de diaporama	22
Suppression d'un fichier photo à partir de votre CAM	22
Transfert d'images vers un PC	23

9 Radio	24
Réglage automatique des stations de radio FM	24
Écoute de stations de radio FM	24
Réglage manuel des stations de radio FM	24
Attribution d'un numéro de présélection à une station de radio	25

10 Enregistrements	26
Enregistrement à partir d'une radio FM	26
Enregistrements vocaux/audio	26
Écoute d'enregistrements	26
Téléchargement de vos enregistrements sur un ordinateur	27
Suppression d'enregistrements	27

11 Cartes Micro SD	28
Insertion d'une carte Micro SD	28
Accès aux fichiers sur une carte Micro SD	28

12 Utilisation de votre CAM pour transporter des fichiers	29
--	-----------

13 Réglages	30
--------------------	-----------

14 Données techniques	32
Configuration système minimale requise	33

15 Glossaire	34
---------------------	-----------

Besoin d'aide ?

Visitez notre site Web

www.philips.com/welcome

pour accéder aux ressources mises à votre disposition, notamment aux manuels d'utilisation, aux dernières mises à jour logicielles et à la foire aux questions.

1 Informations de sécurité importantes

Entretien général

La traduction de ce document est fournie à titre indicatif uniquement.

En cas d'incohérence entre la version anglaise et la traduction, la version anglaise prévaut.

! Attention

- Pour éviter tout endommagement ou mauvais fonctionnement :
- N'exposez pas l'appareil à une chaleur excessive causée par un appareil de chauffage ou le rayonnement direct du soleil.
- Évitez de faire tomber l'appareil et de laisser tomber des objets dessus.
- Ne plongez pas l'appareil dans l'eau. Évitez toute infiltration d'eau dans la prise casque et dans le compartiment de la batterie : vous risqueriez d'endommager sérieusement l'appareil.
- Les téléphones portables allumés à proximité de l'appareil peuvent provoquer des interférences.
- Sauvegardez vos fichiers. Veillez à bien conserver les fichiers originaux téléchargés sur votre appareil. Philips décline toute responsabilité en cas de perte de données liée à l'endommagement du produit ou à tout autre défaut de lisibilité des données.
- Pour éviter tout problème, gérez vos fichiers (transfert, suppression, etc.) exclusivement à l'aide du logiciel audio fourni !
- N'utilisez aucun produit de nettoyage à base d'alcool, d'ammoniaque, de benzène ou de substances abrasives : vous risqueriez d'endommager le boîtier de l'appareil.

Températures de fonctionnement et de stockage

- Utilisez l'appareil dans un endroit où la température est toujours comprise entre 0 et 35 °C.

- Entrez l'appareil dans un endroit où la température est toujours comprise entre -20 et 45 °C.
- Les basses températures peuvent réduire la durée de vie de la batterie.

Pièces et accessoires de rechange :

Visitez la page www.philips.com/support pour commander des pièces et accessoires de rechange.

Sécurité d'écoute



Écoutez à un volume modéré :

L'utilisation des écouteurs à un volume élevé peut entraîner des pertes auditives.

Ce produit peut générer un volume sonore capable de détériorer les fonctions auditives d'un individu aux facultés normales, même en cas d'exposition inférieure à une minute. Les niveaux sonores élevés sont destinés aux personnes ayant déjà subi une diminution de leurs capacités auditives.

Le son peut être trompeur. Au fil du temps, votre niveau de confort auditif s'adapte à des volumes plus élevés. Après une écoute prolongée, un niveau sonore élevé et nuisible à vos capacités auditives pourra vous sembler normal. Pour éviter cela, réglez le volume à un niveau non nuisible assez longtemps pour que votre ouïe s'y habitue et ne le changez plus.

Pour définir un volume non nuisible : Réglez le volume sur un niveau peu élevé. Augmentez progressivement le volume jusqu'à ce que votre écoute soit confortable et claire, sans distorsion.

Limitez les périodes d'écoute :

Une exposition prolongée au son, même à des niveaux normaux et non nuisibles, peut entraîner des pertes auditives.

Veillez à utiliser votre équipement de façon raisonnable et à interrompre l'écoute de temps en temps.

14 Données techniques

Puissance

Alimentation : batterie Lithium-ion-polymère rechargeable intégrée de 850 mAh

Autonomie de lecture¹

- Musique : 12 heures

- Vidéo : 3 heures

- Enregistrement vidéo : 2 heures

Connectivité

Casque 3,5 mm

USB 2.0 haute vitesse

Son

Séparation des canaux : 40 dB

Réponse de fréquence : 45 Hz - 16 000 Hz

Puissance de sortie : 2 x 2,4 mW

Rapport signal/bruit : > 80 dB

Lecture audio

Formats pris en charge :

MP3 :

Débit MP3 : 8 - 320 kbit/s et VBR

Taux d'échantillonnage MP3 : 8 ; 11,025 ; 16 ;

22,050 ; 32 ; 44,1 ; 48 kHz

WMA :

Débit binaire WMA : 5 - 192 kbit/s

Taux d'échantillonnage WMA : 8 ; 11,025 ;

16 ; 22,050 ; 32 ; 44,1 ; 48 kHz

WAV

Prise en charge des balises ID3

Lecture vidéo

Formats pris en charge :

MPEG4 SP (*.avi, *.mp4)

Affichage des photos

Formats pris en charge :

JPEG

BMP

Format de capture

Photo : JPEG

Audio : MP3

Vidéo : MPEG4

Tuner

FM

20 présélections

Supports de stockage

Capacité de la mémoire intégrée² :

SA2CAM04 Flash NAND 4 Go

SA2CAM08 Flash NAND 8 Go

Compatibilité avec une mémoire externe :

Carte Micro SD : 32 Go

Enregistrement audio

Format d'enregistrement audio : MP3

Microphone intégré : mono

Capture photo/vidéo

Format vidéo : MPEG4 + PCM 640 x 480

Format photo : JPEG avec 2 mégapixels

Transfert musique/vidéo³

À l'aide de Philips Songbird

Afficheur

Écran couleur LCD, 220 x 176 pixels



Remarque

- ¹ Les batteries ont un nombre limité de cycles de charge. La durée de vie des batteries et le nombre de cycles de charge dépendent de l'utilisation et des réglages.
- ² 1 Go = 1 milliard d'octets ; la capacité de stockage disponible sera inférieure. Vous ne disposez pas de la capacité totale de la mémoire, une partie étant réservée au lecteur. La capacité de stockage est établie sur une durée de 4 minutes par morceau et sur une vitesse d'encodage de 128 Kbit/s en MP3.
- ³ La vitesse de transfert dépend de votre système d'exploitation et de la configuration du logiciel.

Configuration système minimale requise

- Windows® XP (SP3 ou version supérieure) / Vista / 7
- Processeur Pentium III, 800 MHz ou plus puissant
- 512 Mo de mémoire vive
- 500 Mo d'espace disque disponible
- Connexion Internet
- Windows® Internet Explorer 6.0 ou supérieur
- Lecteur de CD-ROM
- Port USB

15 Glossaire

C

Compression

Dans le domaine de l'audio, procédé de réduction temporaire ou permanente des données audio pour faciliter leur stockage ou leur transmission. La réduction temporaire de la taille des fichiers est dite 'sans perte' et il n'y a aucune perte d'informations. La réduction permanente de la taille des fichiers (comme c'est le cas pour les fichiers MP3) est dite 'avec perte' et implique la suppression des informations inutiles qu'il est ensuite impossible de récupérer.

Compression sans perte

Système destiné à réduire le nombre de bits des données (densité) dans un signal musical sans corrompre l'original.

D

Débit binaire

Le débit binaire est le nombre de bits transmis ou traités par unité de temps. Le débit binaire est généralement mesuré en milliers de bits par seconde (kilobits par seconde : Kbit/s). Le terme de débit binaire est synonyme de taux de transfert de données (ou plus simplement de taux de données).

Décibel (dB)

Unité de mesure utilisée pour exprimer la différence relative de puissance ou d'intensité du son.

E

Encoder (encodage)

Utilisation d'un logiciel permettant de graver des données audio numériques depuis un disque compact et de les transférer sur le disque dur d'un ordinateur. La totalité des données est préservée car le signal ne passe pas par la carte son de l'ordinateur et ne nécessite pas d'être converti dans un format analogique. Le transfert numérique à numérique crée un fichier WAV pouvant ensuite être converti en un fichier MP3.

F

FM (modulation de fréquence)

En diffusion radio, méthode de modulation dans laquelle la fréquence de la tension du transporteur varie en fonction de la fréquence de la tension de modulation.

FullSound

FullSound™ est une technologie innovante développée par Philips. Le système FullSound™ reproduit fidèlement les détails acoustiques des fichiers musicaux compressés afin de les améliorer et de vous offrir ainsi un son riche, sans la moindre altération.

L

LCD (Liquid Crystal Display)

Probablement le moyen le plus répandu d'afficher des informations visuelles sur des équipements électroniques non informatiques.

M

MP3

Format de fichier avec système de compression de données audio. MP3 est l'abréviation de Motion Picture Experts Group 1 (ou MPEG-1) Audio Layer 3. Encodé au format MP3, un CD-R ou un CD-RW peut contenir approximativement 10 fois plus de musique qu'un CD classique.

MSC [Mass Storage Class]

Le périphérique de stockage de masse USB (ou USB MSC ou UMS) représente un ensemble de protocoles de communications fournissant une interface aux périphériques de stockage. Les périphériques prenant en charge cette norme sont dits périphériques de stockage de masse (MSC).

MTP [Media Transfer Protocol]

Le protocole MTP (Media Transfer Protocol) prend en charge le transfert de fichiers musicaux et vidéo vers des baladeurs audio et vidéo.

R

Réponse en fréquence

Gamme des fréquences reproduites par une enceinte, de la plus basse à la plus haute. Alors que les réponses en fréquence optimales normales vont de 20 à 20 000 Hz (Hertz), la gamme d'écoute des êtres humains est souvent beaucoup plus réduite. Cependant, un bon système d'enceintes à gamme étendue reproduit la plus grande partie possible de la gamme afin de couvrir toutes les variations. Chaque enceinte est limitée à la reproduction de la seule partie du spectre pour laquelle elle a été conçue ; sa réponse est donc limitée mais reste néanmoins un point nécessaire à prendre en compte lors de la conception d'un système audio complet.

S

SuperScroll

SuperScroll™ est une fonction de navigation associée aux touches de recherche double action du produit. Elle permet de contrôler la vitesse en toute simplicité lorsque vous recherchez des éléments dans des bibliothèques particulièrement volumineuses. Une pression prolongée augmente la vitesse de défilement.

