

8 cm Portable MP3-CD Player



*Let's make things better.*



**PHILIPS**

## **ČESKA REPUBLIKA**

***Vystraha! Tento přístroj pracuje s laserovým paprskem. Při nesprávné manipulaci s přístrojem (v rozporu s tímto návodem) může dojít k nebezpečnému ozáření. Proto přístroj za chodu neotevírejte ani nesnímejte jeho kryty. Jakoukoli opravu vždy svěřte specializovanému servisu.***

***Nebezpečí! Při sejmutí krytů a odjištění bezpečnostních spínačů hrozí nebezpečí neviditelného laserového záření!***

***Chraňte se před přímým zásahem laserového paprsku.***

***Záruka: Pokud byste z jakéhokoli důvodu přístroj demontovali, vždy nejdříve vytáhněte síťovou zástrčku.***

***Přístroj chraňte před jakoukoli vlhkostí i před kapkami vody.***

## **SLOVAK REPUBLIC**

***Prístroj sa nesmie používať v mokrom a vlhkom prostredí!***

***Chránite pred striekajúcou a kvapkajúcou vodou!***

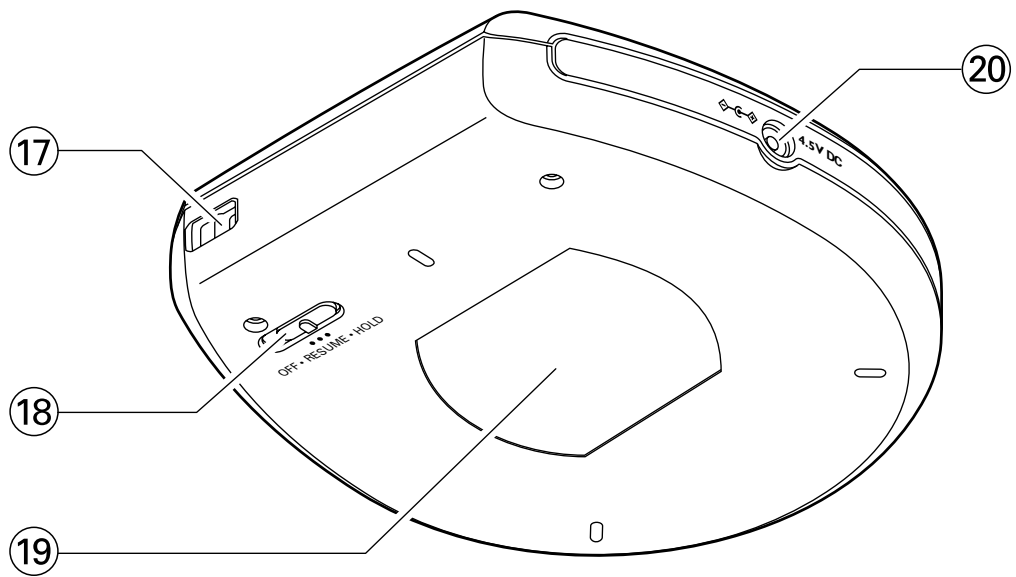
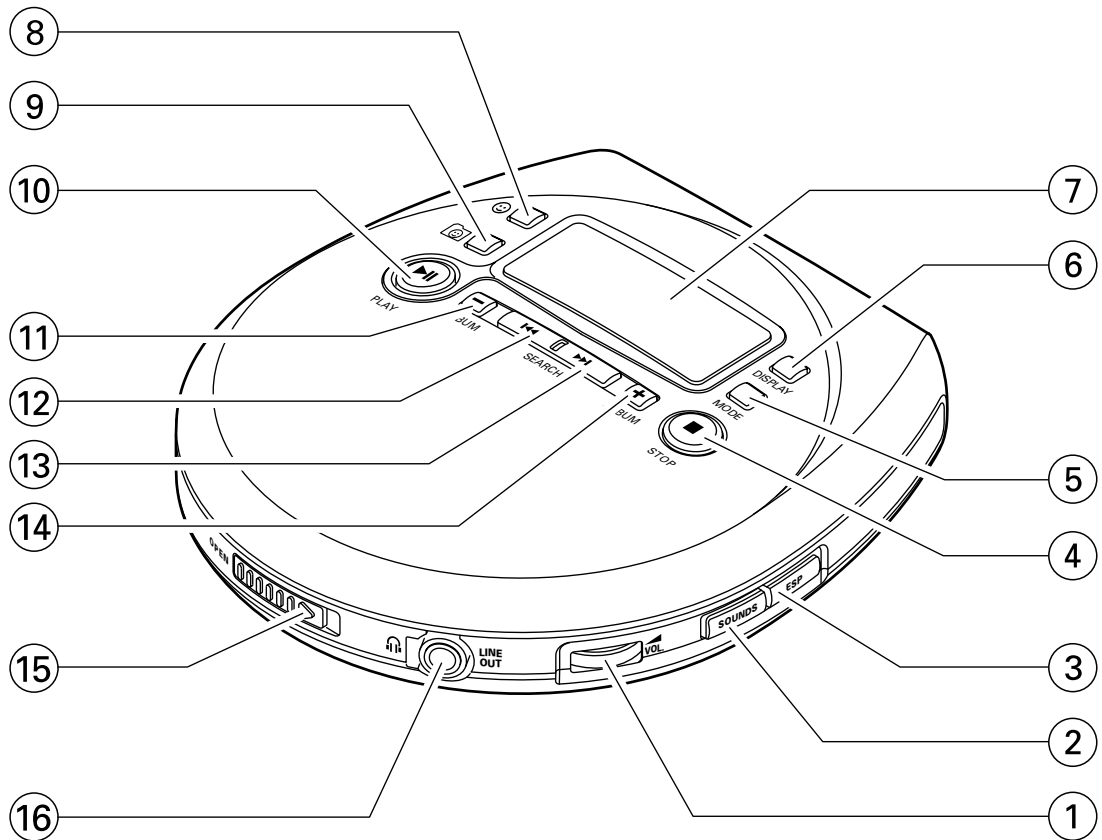

# MAGYARORSZÁG

## Minőségtanúsítás

A garanciajegyben feltüntetett forgalombahozó vállalat a 2/1984. (III.10.) BkM-IpM együttes rendelet értelmében tanúsítja, hogy ezen készülék megfelel a műszaki adatokban megadott értékeknek.

**Figyelem! A meghibásodott készüléket - beleértve a hálózati csatlakozót is - csak szakember (szerviz) javíthatja. Ne tegye ki a készüléket esőnek vagy nedvesség hatásának!**

## Garancia

A forgalombahozó vállalat a termékre 12 hónap garanciát vállal.

Elemes működéshez ..... 2 x AAA

### Teljesítmény

maximális ..... 2,9 W

névleges ..... 1,9 W

készenléti állapotban ..... 1,7 W

Érintésvédelmi osztály II.

Tömeg ..... 0,14 kg

### Befoglaló méretek

szélesség ..... 93 mm

magasság ..... 22,5 mm

mélység ..... 97,5 mm

### Erősítőrészt

Kimeneti teljesítmény ..... 25 mW PMPO  
3 mW RMS

**English** ————— 6

**Français** ————— 28

**Español** ————— 50

**Deutsch** ————— 72

**English**

**Français**

**Español**

**Deutsch**

# Contents

---





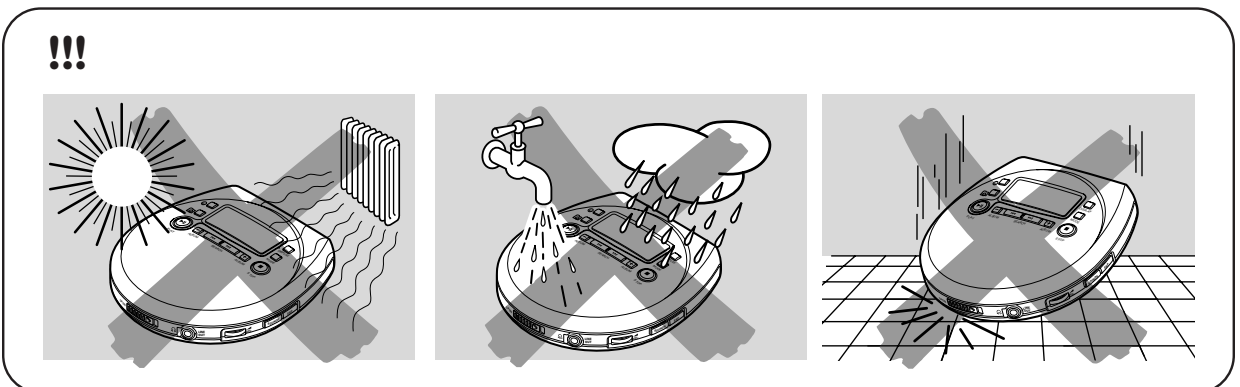
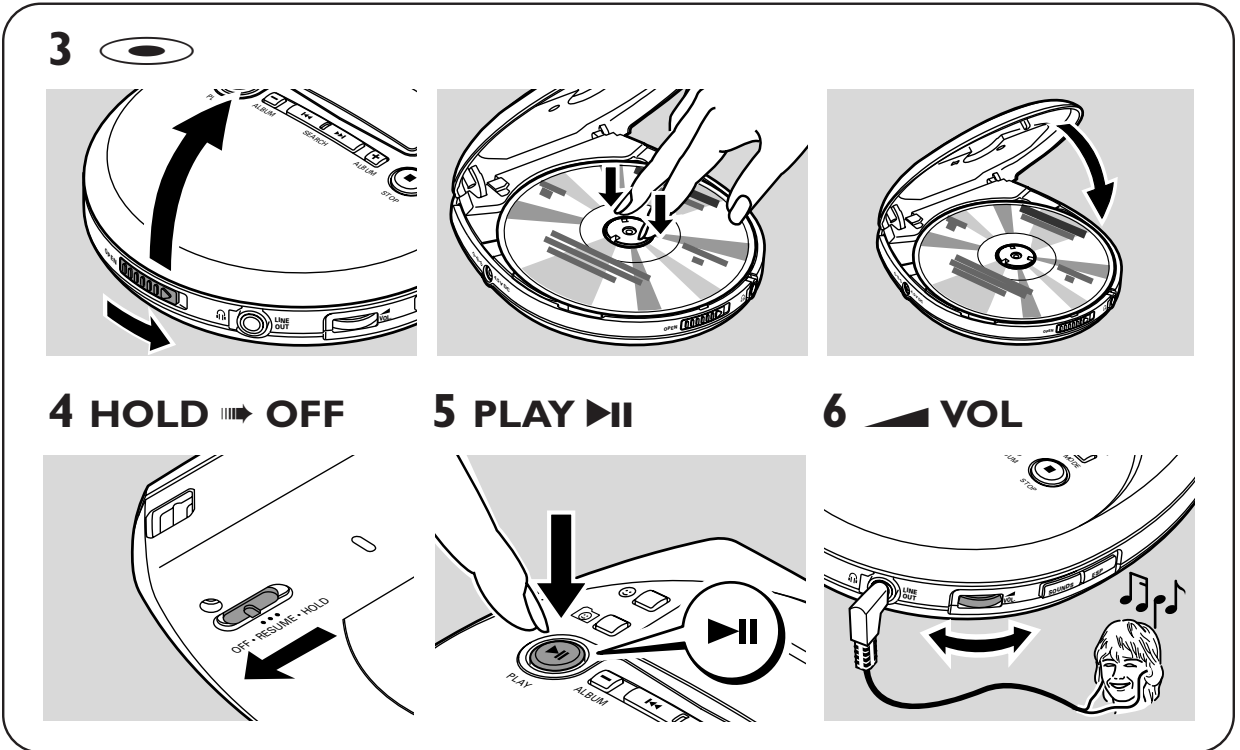
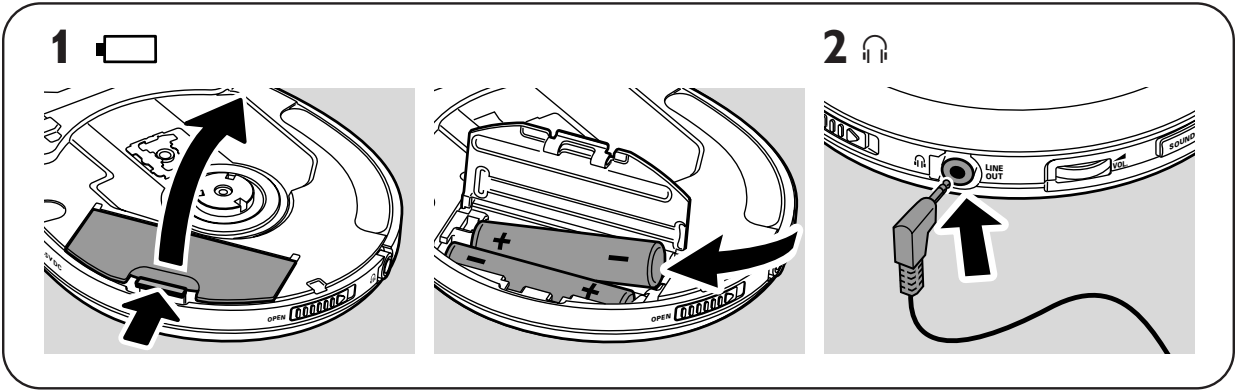



<b>Quick start</b>	7
<b>Controls</b>	8
<b>General information</b>	
Maintenance	9
Environmental information	9
MP3 music files	10–11
Firmware upgrade	12
<b>Power supply</b>	
Batteries	13
ECO-Plus NiMH batteries	14
Mains adapter	15
<b>Headphones</b>	15
<b>Basic functions</b>	
Playing a disc	16
Pause	17
Track and album information	17
Volume and sound	18
Selecting and searching on all discs	19
Selecting albums and tracks on MP3-CDs	19
<b>Features</b>	
Playing a selection of tracks – favourites	20
Playing tracks repeatedly or in random order – MODE	21
Storing the last position played – RESUME	22
Locking all buttons – HOLD	22
ESP and powersaving	23
Beep	23
<b>Accessories</b>	
Remote control AY 3769	24–25
Wrist strap	25
<b>Troubleshooting</b>	26–27

# Quick start



***This set complies with the radio interference requirements of the European Community.***

# Controls, refer to the illustrations on page 3

- ①  **VOL**  
adjusts the volume
- ② **SOUNDS**  
selects the bass and treble adjustment
- ③ **ESP**  
**E**lectronic **S**kip **P**rotection  
prevents music interruptions caused by shocks
- ④   
stops playback and switches the set off
- ⑤ **MODE**  
selects playback options such as **SHUFFLE** and **REPEAT**
- ⑥ **DISPLAY**  
selects the track and album information
- ⑦ display
- ⑧   
marks and unmarks a favourite
- ⑨   
selects playback of favourites
- ⑩   
switches the set on, starts playback and interrupts playback
- ⑪ —  
MP3-CD only: selects the previous album or skips backward
- ⑫   
skips backward and searches backward
- ⑬   
skips forward and searches forward
- ⑭ +  
MP3-CD only: selects the next album or skips forward
- ⑮ **OPEN**  
opens the CD lid
- ⑯  **LINE OUT**  
3.5 mm line out socket to connect
  - the headphones
  - the remote control
  - this set to the audio input of your stereo equipment
- ⑰ eyelet for the carrying strap
- ⑱ **OFF · RESUME · HOLD**  
OFF switches RESUME and HOLD off  
RESUME stores the last position played  
HOLD locks all buttons
- ⑲ type plate
- ⑳ **4.5V DC**  
to connect the external power supply

## CAUTION

***Use of controls or adjustments or performance of procedures other than herein may result in hazardous radiation exposure or other unsafe operation.***



## Maintenance

Do not touch the lens (A) of the set.

Do not expose the set, batteries or discs to humidity, rain, sand or excessive heat (caused by heating equipment or direct sunlight).

The lens may cloud over when the set is suddenly moved from cold to warm surroundings. Playing is not possible then. Leave the set in a warm environment until the moisture evaporates.

Active mobile phones in the vicinity of this set may cause malfunctions.

Avoid dropping the set; this may cause damage.

Clean the set with a soft, slightly dampened lint-free cloth. Do not use any cleaning agents; they may have a corrosive effect.

To clean a disc, wipe it in a straight line from the centre towards the edge using a soft, lint-free cloth. Cleaning agents may damage the disc.

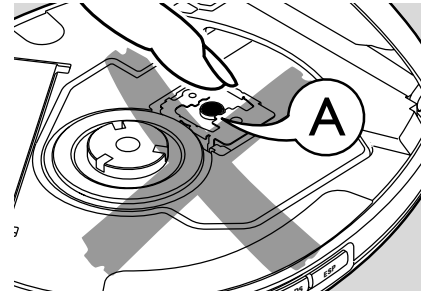

## Environmental information

All redundant packing material has been omitted. We have done our utmost to make the packaging easily separable into three mono materials: cardboard (box), polystyrene foam (buffer) and polyethylene (bags, protective foam sheet).

Your set consists of materials which can be recycled if disassembled by a specialized company. Please observe the local regulations regarding the disposal of packing materials, exhausted batteries and old equipment.

# General information

---

## MP3 music files

The music compression technology MP3 (MPEG 1 Audio Layer 3) reduces the digital data of an audio CD significantly while maintaining CD-like sound quality. With MP3 you can record up to 3 hours of CD-like music on one 8 cm CD-ROM.

### How to get music files

Either download legal music files from the internet to your computer hard disc or create them from your own audio CDs. For this, insert an audio CD into your computer's CD-ROM drive and convert the music using an appropriate encoder software. To achieve a good sound quality, a bit rate of 128 kbps or higher is recommended for MP3 music files.

### How to organize music files

In order to easily handle the large number of music files on a CD-ROM, you can organize them in folders ("albums").

The tracks of an album will be played in alphabetical order. If you want to arrange them in a certain order, let the file names start with numbers. For example:

**001**-ONEWORLD.MP3

**002**-FIRESTARTER.MP3

**003**-DEEP.MP3

Albums will be arranged in alphabetical order, but subfolders (albums within another album) will be played immediately after the album in which they are located. Albums without MP3 files will be skipped.

If there are MP3 files which you did not put into an album, you will find them in the album **Various** with album number **0**. **Various** is the first album that will be played.

When playing a disc with CD Audio tracks and MP3 files, the CD Audio tracks will be played first.

## How to make a CD-ROM with MP3 files

Use your computer's CD burner to record ("burn") the music files from your hard disc on an 8 cm CDR or CDRW. Use either ISO 9660 disc format or UDF. Some CD burner software like e. g. "DirectCD" support the UDF format.

Make sure that the file names of the MP3 files end with .mp3.

## Supported formats

This set supports:

- Disc format: ISO 9660, Joliet, Multisession, UDF, Enhanced Music CD, Mixed Mode CD
- MP3 bit rate: 32–320 kbps and variable bit rate
- Total number of music files and albums: around 350 (with a typical file name length of 20 characters)

*Note: The number of music files that can be played depends on the length of the file names. With short file names more files will be supported.*

All trademarks used are owned by their respective owners.

# General information

## Firmware upgrade

Occasionally, Philips releases new software (“firmware”) for your set.

- 1 Connect the mains adapter to 4.5V DC on the set and to the wall socket (see “Mains adapter”).
- 2 Keep MODE pressed for 3 seconds.
  - The type of your set and the current version of the firmware are displayed. **Upgrade?** is displayed.
- 3 Press ■.
- 4 Visit the Philips Audio homepage [www.audio.philips.com](http://www.audio.philips.com). Check if there is a firmware file for your set and if the firmware version is higher than the current version of your set. Download the file and burn it on an 8 cm CD-ROM.
- 5 Insert the CD-ROM into the set and keep MODE pressed for 3 seconds.
  - **Upgrade?** is displayed.
- 6 Press ►||:
  - **Upgrading** is displayed and upgrading starts. This may take some minutes. After upgrading is finished, **Upgrade complete** is scrolled.
  - **Wrong upgrade file** is scrolled: Your set already has the latest firmware or the downloaded file does not correspond to your set.
  - **Upgrade file defect** is scrolled: The upgrade file has been damaged during the download or when burning the CD-ROM. Download the file again, burn a new CD-ROM and try again.
  - **No upgrade file** is scrolled: No upgrade file was found on the inserted CD-ROM.

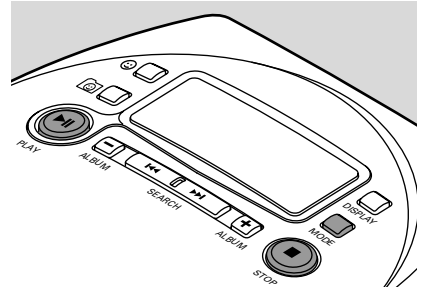

*Note: If upgrading is interrupted accidentally, repeat steps 5 and 6 until upgrading is completed successfully.*

## Batteries (supplied or optionally available)

### Inserting batteries

- Open the battery compartment and insert 2 alkaline batteries of type **AAA (R03, UM4)**.

Do not use old and new or different types of batteries in combination.

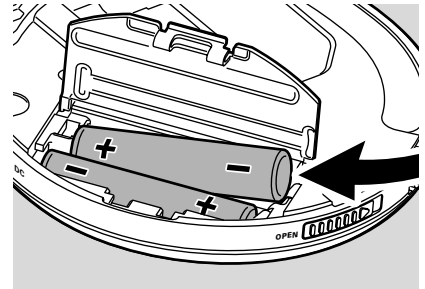

### Indication of empty batteries

- Replace the batteries or connect the mains adapter as soon as  blinks and **Replace batteries** is scrolled.

Remove batteries if they are empty or if the set will not be used for a long time.



**Batteries contain chemical substances, so they should be disposed of properly.**

Average playing time of batteries under normal conditions:

	Alkaline batteries	ECO-PLUS NiMH batteries
ESP on:	3.5 hours	2.5 hours
ESP and powersaving on:		
Audio disc	5 hours	4 hours
MP3-CD	7 hours	5.5 hours

# Power supply

## **ECO-PLUS NiMH batteries (for versions supplied with ECO-PLUS NiMH batteries AY 3363 only)**

Recharging works only on a set with supplied rechargeable ECO-PLUS NiMH batteries AY 3363.

### **Recharging the ECO-PLUS NiMH batteries**

**1** Insert the 2 rechargeable ECO-PLUS NiMH batteries AY 3363.

**2** Connect the mains adapter to 4.5V DC on the set and to the wall socket (see “Mains adapter”).

→ **Charging batteries** is scrolled once.

While the battery symbol is changing, the set is recharging the NiMH batteries. When the batteries are fully recharged,  appears and **Charge full** is displayed.

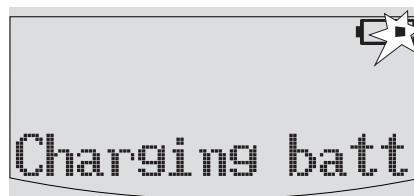

### **ECO-PLUS NiMH battery information**

Recharge only the supplied NiMH batteries AY 3363. Do not recharge any other type of batteries.

Recharging takes approximately 6 hours. Recharging stops during playback.

Recharging full or half-full batteries will shorten the battery lifetime. Therefore, after using the rechargeable ECO-PLUS NiMH batteries a few times, discharge them completely before recharging.

To avoid a short circuit, the batteries should not touch any metal objects.

If the batteries quickly become empty after recharging, the contacts are dirty or the end of the battery lifetime has been reached.

# Power supply/Headphones

## Mains adapter

Use only the AY 3170 mains adapter (4.5 V/300 mA direct current, positive pole to the centre pin). Any other product may damage the set.

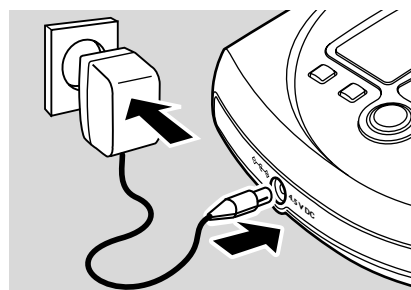

- 1 Make sure the local voltage corresponds to the adapter's voltage.
- 2 Connect the mains adapter to 4.5V DC on the set and to the wall socket.

*Note: Always disconnect the adapter if you are not using it.*



## Headphones (SBC HE 545)

- Connect the supplied headphones to  LINE OUT.

*Note:  LINE OUT can also be used for connecting this set to your HiFi system. Set  VOL on this set to position 8 and adjust volume and sound with your HiFi system.*

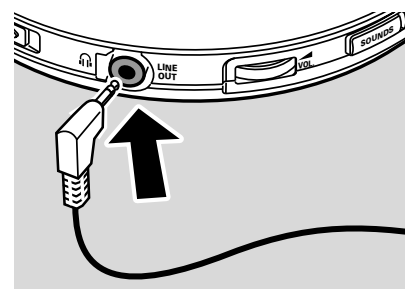

## Use your head when using headphones

Hearing safety

Do not play your headphones at a high volume. Hearing experts advise that continuous use at high volume can permanently damage your hearing.

Traffic safety

Do not use headphones while driving a vehicle. It may create a hazard and it is illegal in many countries. Even if your headphones are an open-air type designed to let you hear outside sounds, do not turn up the volume so high that you cannot hear what is going on around you.

# Basic functions

## Playing a disc

With this set you can play

- 8 cm audio discs (pre-recorded audio CDs, finalized audio CDRs and CDRWs)
- 8 cm MP3-CDs (CD-ROMs with MP3 files)

- 1** Push the OPEN slider to open the CD lid.
- 2** Insert a disc, printed side up, by pressing gently on the disc's centre so that it fits onto the hub. Close the lid by pressing it down.
- 3** Press **▶||** to start playback.  
→ **Reading CD** is displayed. Playback starts. The track type (**CD** or **MP3**), the current track number and the elapsed playing time are displayed. For an MP3 track, the album number is also displayed and the filename is scrolled twice.
- 4** Press **■** to stop playback.  
→ The total number of tracks, the track types (**CD, MP3**), the number of albums on an MP3-CD and the total playing time (of an audio disc only) are displayed.
- 5** To remove the disc, hold it by its edge and press the hub gently while lifting the disc.

Notes:

After pressing **▶||** it may take some time until the first MP3 track is played.  
15 seconds after pressing **■** the set switches off automatically.

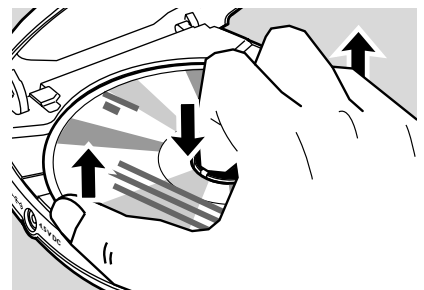
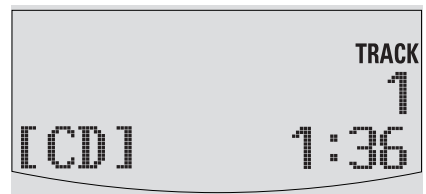
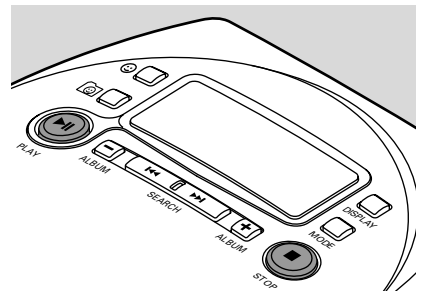
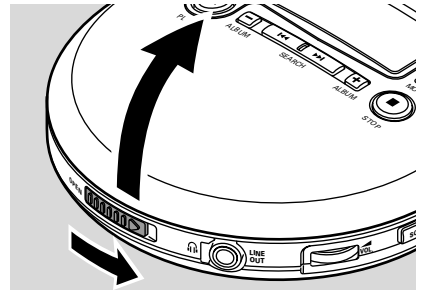



## Pause

- 1 Press ►|| to interrupt playback.  
→ The elapsed playing time blinks.
- 2 To resume playback press ►|| again.

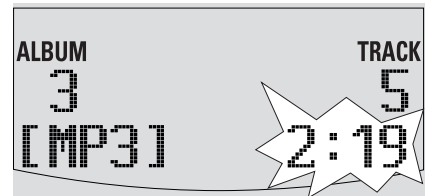

## Track and album information (for MP3 tracks only)

- Press DISPLAY repeatedly during playback to select the information to be displayed:
    - **Album:** the album's folder name,
    - **Artist:** the artist's name (if this ID3 tag information is available),
    - **Title:** the track's title (if this ID3 tag information is available),
    - the track type and the elapsed playing time,
    - **Filename:** the track's file name.
- The selected information is scrolled twice.  
The album number and track number are displayed.

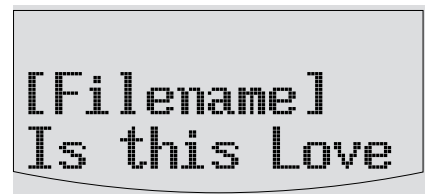
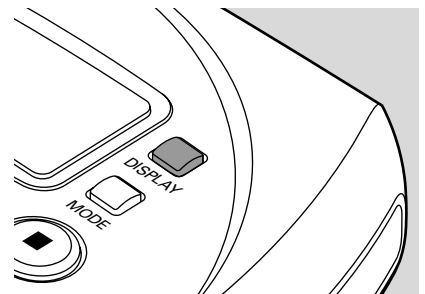

*Note: The ID3 tag is part of an MP3 file and contains various track information such as the track's title or the artist's name. Complete the ID3 tag information with your MP3 encoder software before burning the MP3-CD.*

# Basic functions

## Volume and sound

### Volume adjustment

- Adjust the volume by using  VOL.

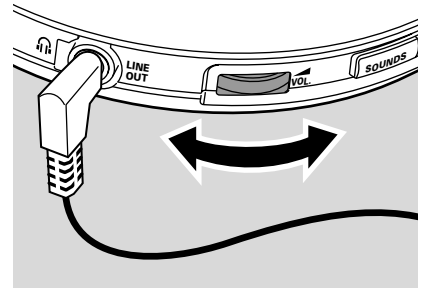

### Bass adjustment

- 1 Press SOUNDS once during playback to select the bass adjustment.  
→ The current bass setting is blinking.
- 2 Press + repeatedly to select either:
  - **No Bass**: no bass enhancement
  - **Bass 1**: moderate bass enhancement
  - **Bass 2**: strong bass enhancement→ The selected bass setting is blinking.
- 3 Press SOUNDS to confirm your selection.

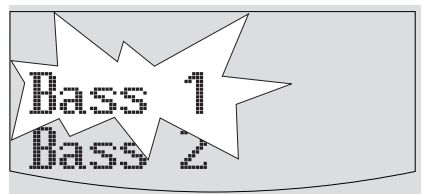
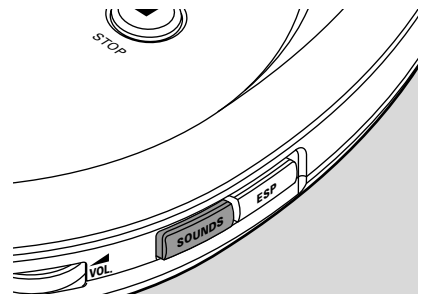

### Treble adjustment

- 1 Press SOUNDS twice during playback to select the treble adjustment.  
→ The current treble setting is blinking.
- 2 Press + repeatedly to select either:
  - **No Treble**: no treble enhancement
  - **Treble**: treble enhancement→ The selected treble setting is blinking.
- 3 Press SOUNDS to confirm your selection.

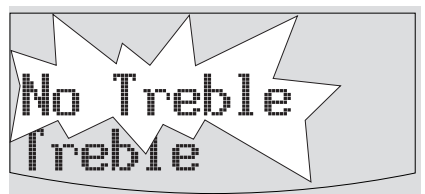

## Selecting and searching on all discs

### Selecting a track during playback

- Briefly press **◀◀** or **▶▶** once or several times to skip to the beginning of the current, previous or subsequent track.  
→ Playback continues with the selected track.

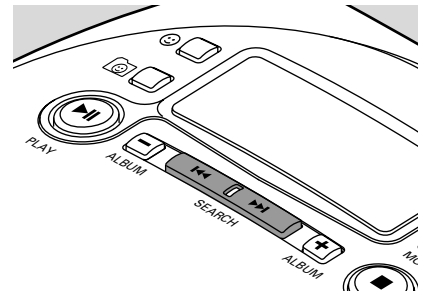

### Searching for a passage during playback

- 1 Keep **◀◀** or **▶▶** pressed to find a particular passage in backward or forward direction.  
→ Searching starts and playback continues at a low volume.
- 2 Release the button at the desired passage.  
→ Normal playback continues.

*Note: If **REPEAT**, **SHUFFLE** or  (playback of favourites) is selected, searching is only possible within the current track.*

## Selecting albums and tracks on MP3-CDs

### Selecting an album during playback

- Briefly press **-** or **+** once or several times to skip to the first track of the current, previous or subsequent album.  
→ The first track of the selected album is played.

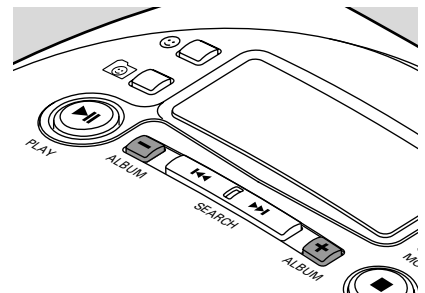

### Selecting a track during playback

- 1 Keep **-** or **+** pressed to skip quickly to previous or subsequent MP3 tracks.  
→ Skipping starts and speeds up after 5 seconds.
- 2 Release the button at the desired track.  
→ Playback continues with the selected track.

# Features

## Playing a selection of tracks – favourites

You can mark around 2000 tracks as your favourites. For each disc the set memorizes the favourites and in which order to play them.

### Turning a track into a favourite

- 1 Select a track with **⏮**, **⏭**, **-** or **+**.
  - 2 Press **😊** to turn the track into a favourite.  
→ **😊😊** indicates that the track is a favourite.
- To turn a favourite into a normal track, press **😊** while playing the favourite.  
→ **😊😊** disappears and the track is no longer a favourite.
  - To review the favourites of the inserted disc, press **😊** for 2 seconds during playback.  
→ All favourites are displayed in sequence.

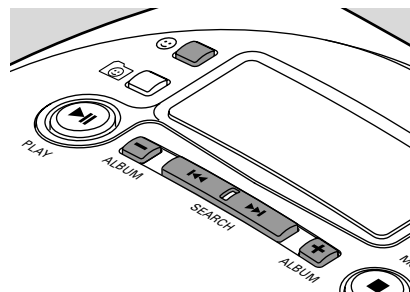

### Playing favourites

- Press **😊** during playback to play the favourites of the inserted disc.  
→ **😊** appears and playback continues with the first favourite. All favourites will be played in the order that they were turned into favourites.
- To return to normal playback, press **😊**.  
→ **😊** disappears. The current track and all subsequent tracks of the disc will be played.

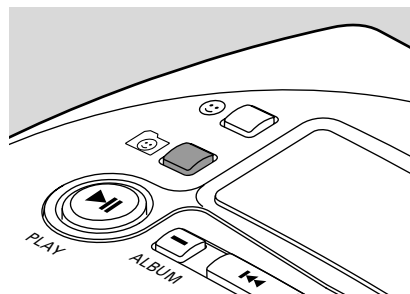

*Note: The favourites of the disc which you have not played for the longest time will be cleared if you mark more than 2000 tracks as favourites.*

## Playing tracks repeatedly or in random order – MODE

- 1 Press MODE repeatedly during playback to select either:
    - **SHUFFLE ALBUM** (with MP3-CDs only): All tracks of the current album are played in random order once.
    - **SHUFFLE ALL**: All tracks of the disc are played in random order once.
    - **REPEAT SHUFFLE ALBUM** (with MP3-CDs only): All tracks of the current album are played repeatedly in random order.
    - **REPEAT SHUFFLE ALL**: All tracks of the disc are played repeatedly in random order.
    - **REPEAT**: The current track is played repeatedly.
    - **REPEAT ALBUM** (with MP3-CDs only): All tracks of the current album are played repeatedly.
    - **REPEAT ALL**: The entire disc is played repeatedly.
- Playback starts in the selected mode after 2 seconds.

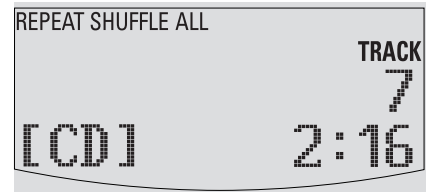
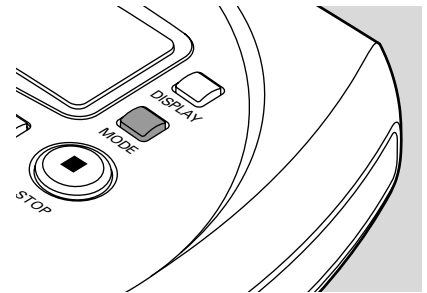

- 2 To return to normal playback, press MODE repeatedly until **REPEAT** and **SHUFFLE** disappear.

*Note: If  (playback of favourites) is selected, **SHUFFLE** and **REPEAT** will affect the favourites only.*

# Features

## Storing the last position played – RESUME

You can store the last position played. When restarting, playback will continue from where you have stopped.

- 1 Switch the slider to RESUME during playback to activate RESUME.  
→ **RESUME** appears.
  - 2 Press ■ whenever you want to stop playback.
  - 3 Press ►|| to resume playback.  
→ Playback continues from where you have stopped.
- To deactivate RESUME, switch the slider to OFF.  
→ **RESUME** disappears.

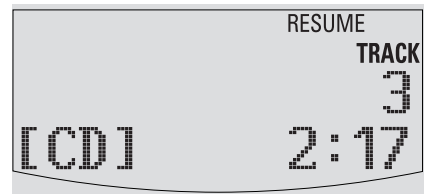
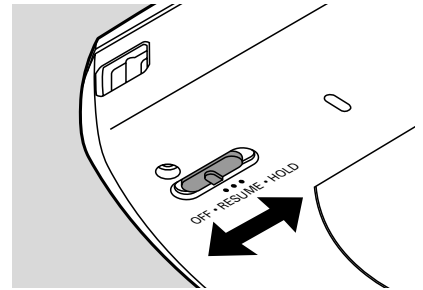

## Locking all buttons – HOLD

You can lock all buttons of the set. When you press any key, no action will be executed then.

- Switch the slider to HOLD to activate HOLD.  
→ **RESUME** appears and **Hold** is displayed. All buttons are locked. When pressing any key, **Hold** is displayed.
- To deactivate HOLD, switch the slider to OFF.  
→ **RESUME** disappears.

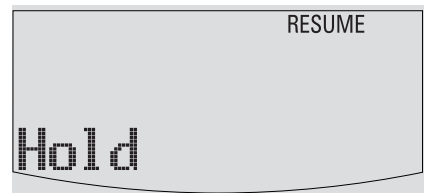

## ESP and powersaving

With a conventional portable disc player the music may skip or stop if the player is shaken or jarred. The **Electronic Skip Protection** protects this set against loss of sound caused by light vibrations or shocks. Continuous playback is ensured. **ESP does not protect the set against damage caused by dropping!** Powersaving increases the battery playing time.

- Press ESP repeatedly during playback to switch ESP and powersaving on or off:
  - **ESP on:** **ESP** appears and ESP is switched on.
  - **ESP off:** **ESP** disappears. ESP is switched off to achieve the best sound quality for CD Audio tracks.
  - **Powersaving mode:** **ESP+LP** appears. ESP and powersaving are switched on. The battery playing time is increased and the skip protection time slightly decreased.

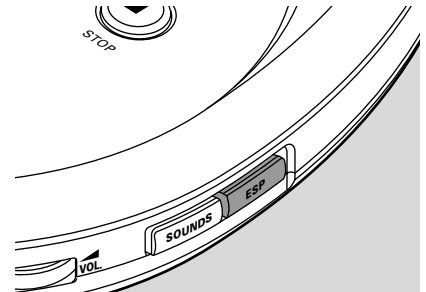

## Beep

A beep confirms that you have pressed a button or that the batteries are empty.

- Keep SOUNDS pressed for 2 seconds to switch beep either on or off:
  - **Beep** is displayed: Beep is switched on.
  - **No beep** is displayed: Beep is switched off.

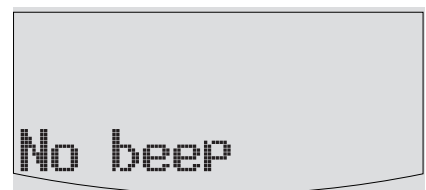
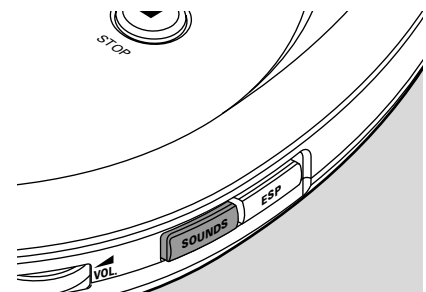



# Accessories

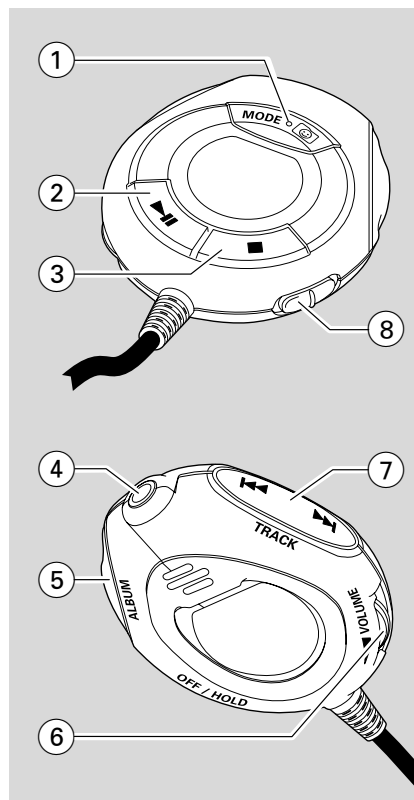

## Remote control AY 3769 (supplied or optionally available)

### Controls

- ① **MODE**  selects playback options such as **SHUFFLE** and **REPEAT** and playback of favourites
- ② **▶||** switches the set on, starts playback and interrupts playback
- ③ **■** stops playback and switches the set off
- ④ 3.5 mm plug to connect the headphones
- ⑤ **+ ALBUM -** MP3-CD only: selects the next/previous album or skips forward/backward
- ⑥ **▲ VOLUME** adjusts the volume
- ⑦ **◀ TRACK ▶** skips and searches forward/backward
- ⑧ **OFF/HOLD** locks all buttons on the remote control



All buttons on the remote control have the same functions as the corresponding buttons on the set except **MODE** :

- Press **MODE**  repeatedly during playback to select one of the playback options described in “Playing tracks repeatedly or in random order – MODE”. The display of the remote control shows either:  
**SHUFFLE ALB - SHUFFLE ALL - REPEAT SHUFFLE ALB - REPEAT SHUFFLE ALL - REPEAT - REPEAT ALB - REPEAT ALL**
- Keep **MODE**  pressed for 2 seconds during playback to play the favourites of the inserted disc (see “Playing a selection of tracks – favourites”).



## Connecting the remote control

Use only the AY 3769 remote control.

- 1 Press **■** on the set twice to switch off the set.
- 2 Firmly connect the remote control to **LINE OUT** on the set.
- 3 Firmly connect the headphones to the plug on the remote control.
- 4 On the remote control keep **▶||** pressed for 1 second to switch on the set and to start playback.  
→ Playback starts. The album number (MP3-CDs only) and the track number are displayed on the remote control's display.
- 5 Set **▶** VOL on the set to position 8 and adjust the volume with **▶** VOLUME on the remote control.

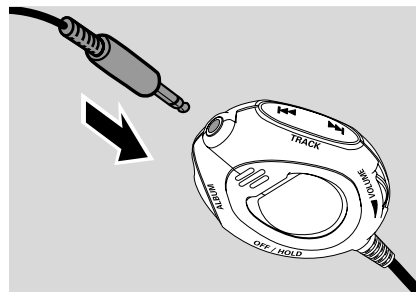

*Note: Replace the batteries as soon as **no battery** is displayed on the remote control's display.*

## Wrist strap

- 1 Thread the thin end of the wrist strap through the eyelet in the set.
- 2 Thread the thick end of the strap through the small loop and pull at the thick end to tighten the strap.

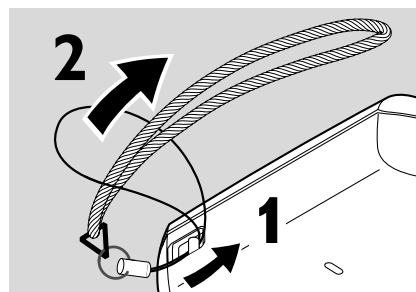

# Troubleshooting

## WARNING

*Under no circumstances should you try to repair the set yourself as this will invalidate the guarantee.*

*If a fault occurs, first check the points listed, before taking the set for repair. If you are unable to solve a problem by following these hints, consult your dealer or service centre.*

---

### Problem

### Solution

---

**No power, playback does not start**

- Insert the batteries correctly.
- Replace the batteries.
- Connect the mains adapter securely.

---

**Hold indication and/or no reaction to controls**

- Deactivate HOLD.
- Disconnect the set from the power supply or take out the batteries for a few seconds.

---

**No sound or bad sound quality**

- Press ►|| to resume playback.
- Adjust the volume.
- Check and clean the connections.
- Keep this set away from active mobile phones or strong magnetic fields.

---

**pls insert CD or**

**No audio file indication**

- Insert a disc, label upwards.
- Clean or replace the disc.
- Wait until the steamed up lens has cleared.
- Make sure you have inserted an audio disc or an MP3-CD.

---

**Unfinalized CD indication**

---

- Make sure the inserted CDR or CDRW is finalized.

<b>Problem</b>	<b>Solution</b>
<b>Music file is not played</b>	– Make sure that the file names of the MP3 files end with .mp3
<b>Missing directories on MP3-CD</b>	– Make sure the total number of files and albums on your MP3-CD does not exceed 350. – Only albums with MP3 files are shown.
<b>The disc skips tracks</b>	– Clean or replace the disc. – Make sure <b>REPEAT</b> , <b>SHUFFLE</b> and  are not selected.
<b>Music skips or popping sound when playing an MP3 file</b>	– Play the music file on your computer. If the problem persists, encode the audio track again and make a new CD-ROM.
<b>Select songs indication and blinking 😊😊</b>	– There are no favourites on the inserted disc. Turn a track into a favourite.
<b>Music is interrupted and Oops indication</b>	– Switch ESP on.

# Table des matières

---

**Mise en service rapide** ..... 29

**Commandes** ..... 30

## **Informations générales**

Entretien ..... 31

Informations relatives à l'environnement ..... 31

Les fichiers de musique MP3 ..... 32–33

Actualisation du firmware ..... 34

## **Alimentation**

Piles ..... 35

Piles ECO-PLUS NiMH ..... 36

Adaptateur de secteur ..... 37

**Ecouteurs** ..... 37

## **Fonctions de base**

Lecture d'un disque ..... 38

Pause ..... 39

Informations sur une piste et un album ..... 39

Volume et son ..... 40

Sélection et recherche sur tous les disques ..... 41

Sélection d'albums et de pistes sur les CD-MP3 ..... 41

## **Fonctions**

Lecture d'une sélection de pistes – favoris ..... 42

Lecture répétée ou aléatoire de pistes – MODE ..... 43

Mise en mémoire de la dernière position de lecture – RESUME ..... 44

Verrouillage de tous les boutons – HOLD ..... 44

ESP et fonction économie d'énergie ..... 45

Signal acoustique ..... 45

## **Accessories**

Télécommande AY 3769 ..... 46–47

Lanière pour poignet ..... 47

**Guide de dépannage** ..... 48–49

# Mise en service rapide

1 

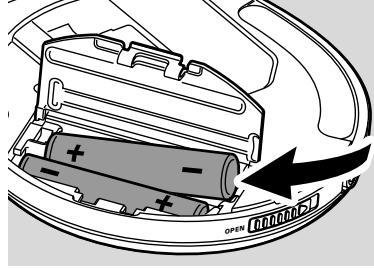
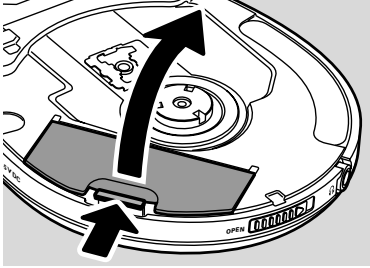

2 

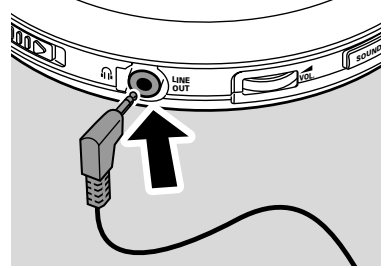

3 

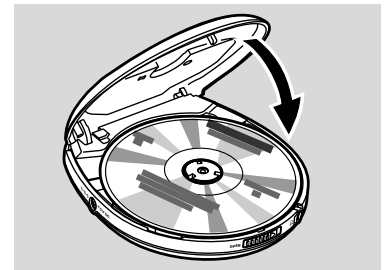
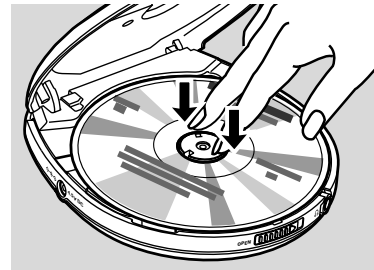
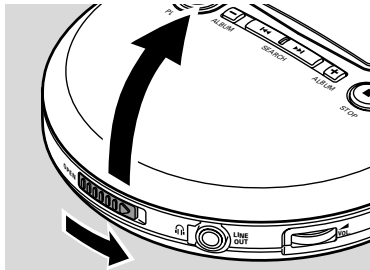

4 **HOLD**  **OFF**

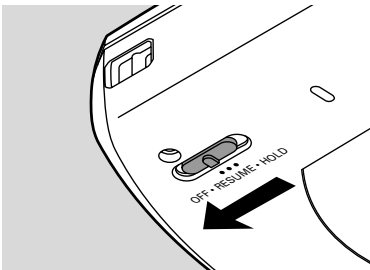

5 **PLAY** 

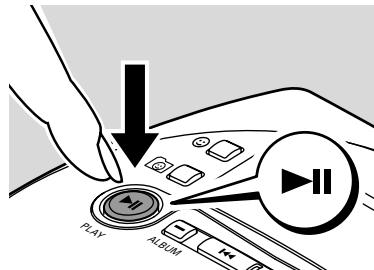

6  **VOL**

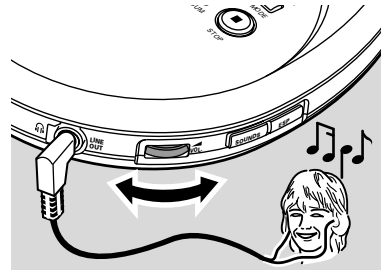



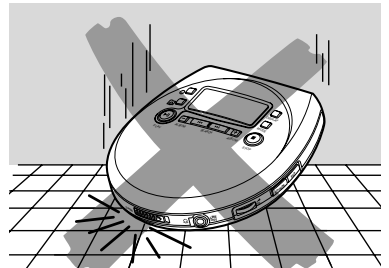
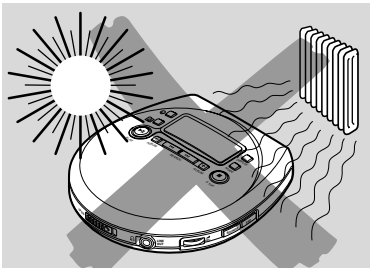





!!!



**Cet appareil est conforme aux normes de la Communauté européenne en matière d'interférences radio.**

# Commandes, reportez-vous aux illustrations page 3

- ①  **VOL**  
règle le volume
- ② **SOUNDS**  
sélectionne le réglage des basses et des aigus
- ③ **ESP**  
**E**lectronic **S**kip **P**rotection  
empêche les interruptions de musique causées par les chocs
- ④   
arrête la lecture et éteint l'appareil
- ⑤ **MODE**  
sélectionne les options de lecture telles que **SHUFFLE** ou **REPEAT**
- ⑥ **DISPLAY**  
sélectionne les informations de la piste et de l'album
- ⑦ affichage
- ⑧   
marque comme favori ou annule la marque de favori
- ⑨   
sélectionne la lecture des favoris
- ⑩   
met l'appareil en marche, lance la lecture et interrompt la lecture
- ⑪ –  
pour les CD-MP3 seulement : sélectionne l'album précédent ou passe à la piste précédente
- ⑫   
passe à la piste précédente et effectue une recherche vers l'arrière
- ⑬   
passe à la piste suivante et effectue une recherche vers l'avant
- ⑭ +  
pour les CD-MP3 seulement : sélectionne l'album suivant ou passe à la piste suivante
- ⑮ **OPEN**  
ouvre le couvercle du CD
- ⑯  **LINE OUT**  
prise de sortie 3,5 mm pour brancher
  - les écouteurs
  - la télécommande
  - cet appareil à l'entrée audio de votre équipement stéréo
- ⑰ petite boucle pour la lanière pour poignet
- ⑱ **OFF · RESUME · HOLD**  
OFF éteint RESUME et HOLD  
RESUME met en mémoire la dernière position de lecture  
HOLD verrouille tous les boutons
- ⑲ plaquette d'identification
- ⑳ **4.5V DC**  
pour brancher le cordon d'alimentation externe

## ATTENTION

**L'utilisation de commandes ou de réglages ou l'exécution de procédures autres que celles décrites dans le présent manuel risque d'entraîner une exposition à un rayonnement dangereux ou d'avoir d'autres conséquences sur la sécurité.**

# Informations générales

## Entretien

Ne touchez pas la lentille (A) de l'appareil.

N'exposez pas l'appareil, les piles ou les disques à l'humidité, à la pluie, au sable ou à une chaleur excessive (causée par le chauffage ou les rayons directs du soleil).

Il peut arriver que la lentille se couvre de buée quand l'appareil passe soudainement d'un environnement froid à un environnement chaud. Il n'est alors pas possible de lire un disque. Laissez l'appareil dans un environnement chaud jusqu'à ce que l'humidité s'évapore.

Le voisinage de téléphones portables en marche risque de perturber le bon fonctionnement de l'appareil.

Évitez de laisser tomber l'appareil car cela peut l'endommager.

Nettoyez l'appareil avec un chiffon doux, légèrement humide et qui ne peluche pas. N'utilisez aucun produit d'entretien car ils peuvent avoir un effet corrosif.

Pour nettoyer un disque, essuyez-le en ligne droite du centre vers le bord en utilisant un chiffon doux et qui ne peluche pas. Les produits d'entretien risquent d'endommager le disque.

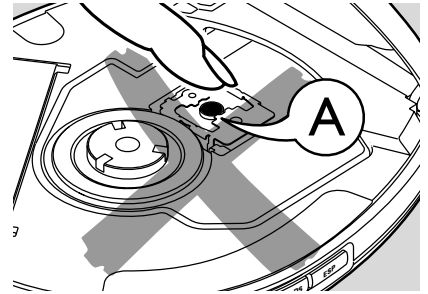

## Informations relatives à l'environnement

Tous les matériaux d'emballage superflus ont été supprimés. Nous avons fait de notre mieux pour que l'emballage soit facilement séparable en trois types de matériaux : carton (boîte), polystyrène expansé (matériel tampon), polyéthylène (sachets, panneau de protection en mousse).

Votre appareil est composé de matériaux pouvant être recyclés s'il est démonté par une firme spécialisée. Veuillez observer les règlements locaux lorsque vous vous débarrassez des matériaux d'emballage, des piles usagées et de votre ancien appareil.

# Informations générales

---

## Les fichiers de musique MP3

La technologie de compression musicale MP3 (MPEG 1 Audio Layer 3) réduit les données digitales d'un CD audio de façon significative tout en gardant une qualité sonore similaire à celle du CD. Avec MP3, vous pouvez enregistrer jusqu'à 3 heures de musique type CD sur un CD-ROM de 8 cm.

## Comment se procurer des fichiers de musique

Vous pouvez soit télécharger à partir d'internet de la musique de diffusion légale sur le disque dur de votre ordinateur, soit les créer vous-même à partir de vos propres CD audio. Pour cela, introduisez un CD audio dans le lecteur de CD-ROM de votre ordinateur et convertissez la musique en utilisant un logiciel d'encodage adéquat. Afin d'obtenir un son de bonne qualité, une vitesse de transfert de 128 kbps est recommandée pour les fichiers de musique MP3.

## Comment organiser les fichiers de musique

Pour pouvoir manipuler aisément le grand nombre de fichiers de musique qui existent sur un CD-ROM, vous pouvez les organiser en dossiers (« albums »).

Les pistes de l'album seront lues en ordre alphabétique. Si vous désirez les mettre dans un certain ordre, faites commencer les noms des fichiers par des numéros.

Par exemple :

**001**-ONEWORLD.MP3

**002**-FIRESTARTER.MP3

**003**-DEEP.MP3

Les albums sont organisés en ordre alphabétique, mais les sous-dossiers (les albums à l'intérieur d'un autre album) sont lus immédiatement après l'album dans lequel ils sont situés. Les albums sans fichier MP3 seront omis.

S'il y a des fichiers MP3 que vous n'avez pas mis dans un album, vous les trouverez dans l'album **Various** avec le numéro d'album **0**. **Various** sera le premier album à être lu.

Lors de la lecture d'un CD avec des pistes CD audio et fichiers MP3, les pistes CD audio sont lues en premier.



## Comment faire un CD-ROM avec des fichiers MP3

Utilisez le graveur de CD de votre ordinateur pour enregistrer (« graver ») les fichiers musicaux de votre disque dur sur un CD-R ou CD-RW de 8 cm. Utilisez le format de disque ISO 9660 ou UDF. Certains logiciels de gravure de CD tels que « DirectCD » supportent le format UDF.

Assurez-vous que les noms de fichier des MP3 se terminent par .mp3.

## Formats reconnus

Cet appareil reconnaît :

- Le format de disque : ISO 9660, Joliet, Multisession, UDF, Enhanced Music CD, Mixed Mode CD
- La vitesse de transfert MP3 : 32–320 kbps et vitesse de transfert variable
- Nombre total de fichiers de musique et d'albums : environ 350 (avec une longueur typique de nom de fichier de 20 caractères)

*Remarque : Le nombre de fichiers de musique qui peut être lu dépend de la longueur des noms de fichiers. Plus de fichiers seront reconnus si les noms des fichiers sont courts.*

Toutes les marques de commerce utilisées sont la propriété de leurs titulaires respectifs.

# Informations générales

## Actualisation du firmware

De temps à autres, Philips sort un nouveau logiciel (« firmware ») pour votre appareil.

- 1 Branchez l'adaptateur de secteur à 4.5V DC sur l'appareil et à la prise murale (voir « Adaptateur de secteur »).
- 2 Maintenez MODE appuyé pendant 3 secondes.  
→ Le type de votre appareil et la version actuelle du firmware s'affichent.  
**Upgrade?** s'affiche.
- 3 Appuyez sur ■.
- 4 Visitez le site Philips Audio [www.audio.philips.com](http://www.audio.philips.com). Vérifiez s'il y a un nouveau fichier firmware pour votre appareil et si la version du firmware est plus récente que la version actuelle de votre appareil. Téléchargez le fichier et gravez-le sur un CD-ROM de 8 cm.
- 5 Insérez le CD-ROM dans l'appareil et maintenez MODE appuyé pendant 3 secondes.  
→ **Upgrade?** s'affiche.
- 6 Appuyez sur ►|| :  
→ **Upgrading** s'affiche et l'actualisation démarre. Ceci peut prendre quelques minutes. Quand l'actualisation est terminée, **Upgrade complete** défile.  
→ **Wrong upgrade file** s'affiche : Votre appareil possède déjà le firmware le plus récent ou le fichier téléchargé ne correspond pas à votre appareil.  
→ **Upgrade file defect** défile : Le fichier d'actualisation a été endommagé lors du téléchargement ou lors de la gravure sur le CD-ROM. Téléchargez le fichier à nouveau, gravez un nouveau CD-ROM et réessayez.  
→ **No upgrade file** défile : Aucun fichier d'actualisation n'a été trouvé sur le CD-ROM inséré.

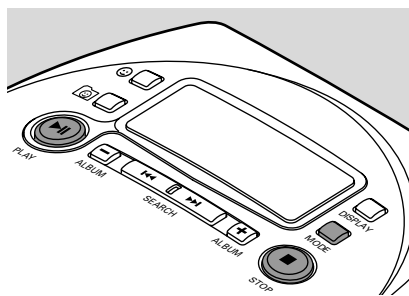

*Remarque : Si l'actualisation est interrompue accidentellement, répétez les étapes 5 et 6 jusqu'à ce que l'actualisation ait été achevée avec succès.*

## Piles (fournie ou disponible séparément)

### Comment insérer les piles

- Ouvrez le compartiment des piles et introduisez 2 piles alcalines de type **AAA (R03, UM4)**.

N'utilisez pas de vieilles piles avec des neuves ou des piles de types différents en même temps.

### Indicateur de piles vides

- Remplacez les piles ou branchez le cordon d'alimentation secteur dès que  se met à clignoter et que **Replace batteries** défile.

Enlevez les piles lorsqu'elles sont vides ou si vous prévoyez ne pas utiliser l'appareil pendant longtemps.

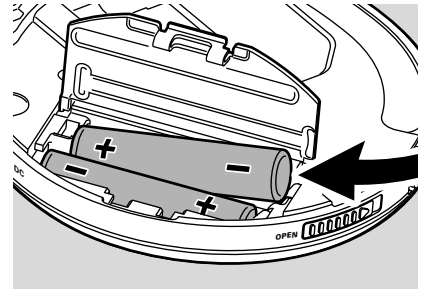

**Les piles contiennent des substances chimiques et doivent par conséquent être rejetées dans les endroits appropriés.**

Durée moyenne d'utilisation des piles dans des conditions normales :

	Piles alcalines	Piles ECO-PLUS NiMH
ESP actif :	3,5 heures	2,5 heures
ESP et fonction économie d'énergie actifs :		
Disque audio	5 heures	4 heures
CD-MP3	7 heures	5,5 heures

# Alimentation

## **Piles ECO-PLUS NiMH (seulement pour les versions livrées avec des piles ECO-PLUS NiMH AY 3363)**

Le chargement fonctionne seulement sur un appareil avec lequel les piles rechargeables ECO-PLUS NiMH AY 3363 sont fournies.

### **Chargement des piles ECO-PLUS NiMH**

**1** Insérez les 2 piles rechargeables ECO-PLUS NiMH AY 3363.

**2** Raccordez l'adaptateur de secteur à 4.5V DC sur l'appareil et à la prise murale (voir « Adaptateur de secteur »).

→ **Charging batteries** défile une fois.

Lorsque le symbole des piles change, l'appareil est en train de recharger les piles NiMH. Quand les piles sont complètement rechargées,  apparaît et **Charge full** s'affiche.



### **Informations sur les piles rechargeables ECO-PLUS NiMH**

Rechargez seulement les piles NiMH AY 3363 fournies. Ne rechargez aucun autre type de piles.

Le chargement dure environ 6 heures. Le chargement stoppe pendant la lecture.

Recharger des piles déjà chargées ou à demi chargées diminue la durée de vie des piles. Par conséquent, après avoir utilisé plusieurs fois les piles rechargeables ECO-PLUS NiMH, videz-les complètement avant de les recharger.

Pour éviter tout court-circuit, les piles ne doivent pas être mises en contact avec des objets métalliques.

Si les piles se vident rapidement après chargement, les contacts sont sales ou la durée de vie des piles arrive à sa fin.

## Adaptateur de secteur

N'utilisez que l'adaptateur de secteur AY 3170 (4,5V/300 mA courant continu, pôle positif sur la broche centrale). Tout autre produit risque d'endommager l'appareil.

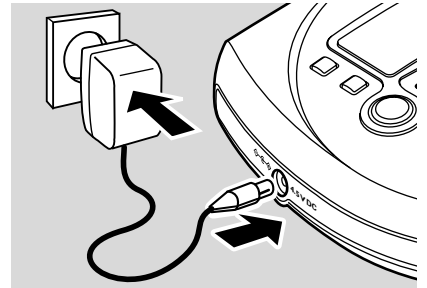

- 1 Assurez-vous que la tension du réseau local correspond à la tension de l'adaptateur.
- 2 Branchez l'adaptateur de secteur à 4.5V DC sur l'appareil et à la prise murale.

*Remarque : Débranchez toujours l'adaptateur quand vous ne vous en servez pas.*



## Écouteurs (SBC HE 545)

- Branchez les écouteurs fournis à  LINE OUT.

*Remarque :  LINE OUT peut également être utilisé pour brancher l'appareil à votre chaîne hi-fi. Réglez  VOL de cet appareil sur 8 et réglez le volume et le son à l'aide de votre chaîne hi-fi.*

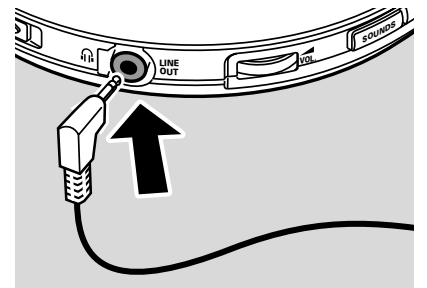

## Écoutez la musique... et la voix de la raison!

Sécurité d'écoute

Ne réglez pas vos écouteurs à un volume trop élevé. Les experts de l'audition signalent qu'une utilisation continue à volume élevé peut nuire à l'ouïe.

Sécurité routière

N'utilisez pas vos écouteurs lorsque vous conduisez un véhicule. Cela peut entraîner des dangers, et est interdit dans nombre de pays. Même si vous utilisez des écouteurs de type ouvert, conçus pour vous permettre d'entendre les sons environnants, ne réglez pas le volume si fort que vous n'entendez plus ce qui se passe autour de vous.

# Fonctions de base

## Lecture d'un disque

Avec cet appareil vous pouvez lire

- des disques audio de 8 cm (CD audio préenregistrés, CD-R et CD-RW audio finalisés)
- des CD-MP3 de 8 cm (CD-ROM avec des fichiers MP3)

- 1** Appuyez sur le bouton-glissière OPEN pour ouvrir le couvercle du CD.
- 2** Introduisez un disque, face imprimée vers le haut, en appuyant doucement sur le milieu du disque afin de le faire entrer dans l'axe. Fermez le couvercle en appuyant dessus.
- 3** Appuyez sur ►|| pour lancer la lecture.  
→ **Reading CD** s'affiche. La lecture commence. Le type de piste (**CD** ou **MP3**), le numéro de la piste en cours de lecture et la durée de lecture écoulée s'affichent. Pour une piste MP3, le numéro de l'album est également affiché et le nom du fichier défile deux fois.
- 4** Appuyez sur ■ pour arrêter la lecture.  
→ Le nombre total des pistes, les types de piste (**CD**, **MP3**), le nombre d'albums sur un CD-MP3 et la durée totale de lecture (pour un disque audio seulement) s'affichent.

- 5** Pour enlever le disque, tenez-le par ses bords et appuyez doucement sur l'axe tout en soulevant le disque.

Remarques :

Après avoir appuyé sur ►||, il peut y avoir un délai pour la lecture de la première piste MP3.

L'appareil s'éteint automatiquement 15 secondes après avoir appuyé sur ■.

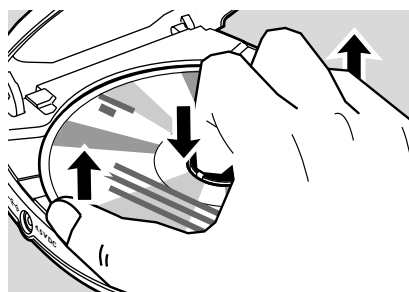
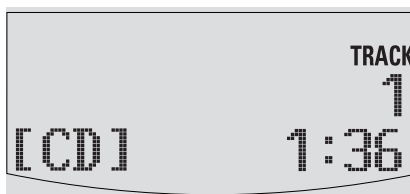
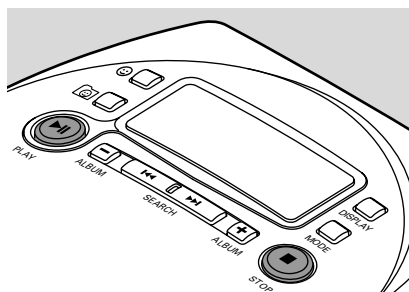
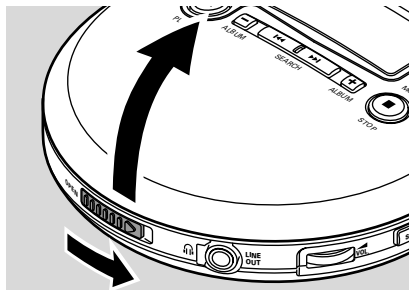

## Pause

- 1 Appuyez sur ►|| pour interrompre la lecture.  
→ La durée de lecture écoulée clignote.
- 2 Pour reprendre la lecture, appuyez de nouveau sur ►||.

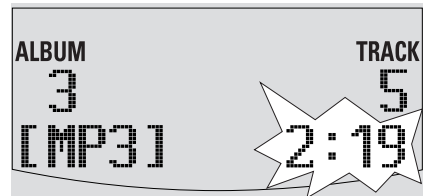

## Informations sur une piste et un album (pour les pistes MP3 seulement)

- Appuyez sur DISPLAY de façon répétée pendant la lecture pour sélectionner les informations à afficher :
  - **Album** : le nom du dossier de l'album,
  - **Artist** : le nom de l'artiste (si cette information ID3 tag est disponible),
  - **Title** : le titre de la piste (si cette information ID3 tag est disponible),
  - le type de piste et la durée de lecture écoulée,
  - **Filename** : le nom de fichier de la piste.

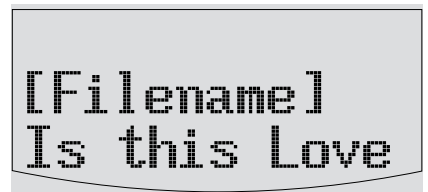
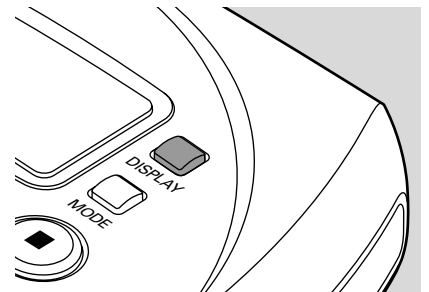

→ Les informations choisies défilent deux fois.

Le numéro de l'album et le numéro de la piste sont affichés.

*Remarque : Le ID3 tag fait partie d'un fichier MP3 et contient des informations diverses sur la piste telles que le titre de la piste ou le nom de l'artiste. Complétez les informations du ID3 tag à l'aide de votre logiciel d'encodage MP3 avant de graver le CD-MP3.*

# Fonctions de base

## Volume et son

### Réglage du volume

- Réglez le volume en utilisant  VOL.

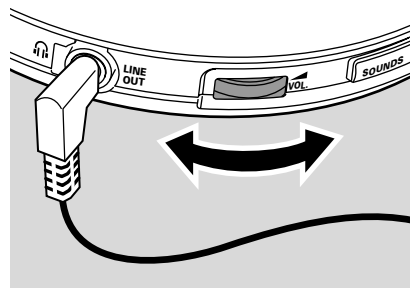

### Réglage des graves

- 1 Appuyez sur SOUNDS une fois pendant la lecture pour sélectionner le réglage des basses.  
→ Le réglage actuel des basses se met à clignoter.
- 2 Appuyez sur + de façon répétée pour sélectionner au choix :
  - **No Bass** : pas d'amplification des graves
  - **Bass 1** : amplification moyenne des graves
  - **Bass 2** : forte amplification des graves→ Le réglage des basses choisi clignote.
- 3 Appuyez sur SOUNDS pour confirmer votre choix.

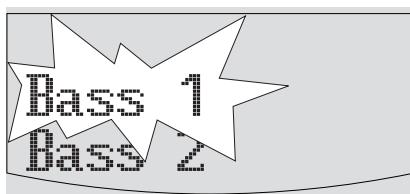
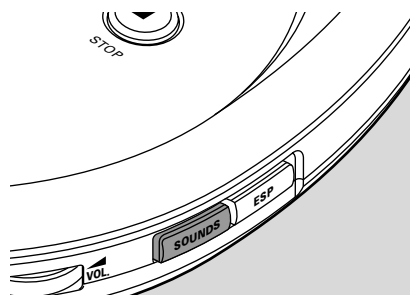

### Réglage des aigus

- 1 Appuyez sur SOUNDS deux fois pendant la lecture pour sélectionner le réglage des aigus.  
→ Le réglage actuel des aigus se met à clignoter.
- 2 Appuyez sur + de façon répétée pour sélectionner au choix :
  - **No Treble** : pas d'amplification des aigus
  - **Treble** : amplification des aigus→ Le réglage des aigus choisi clignote.
- 3 Appuyez sur SOUNDS pour confirmer votre choix.

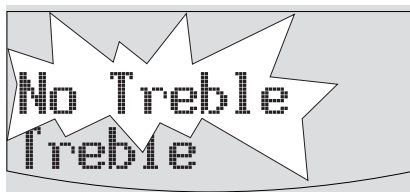



## Sélection et recherche sur tous les disques

### Sélection d'une piste pendant la lecture

- Appuyez brièvement sur ◀◀ ou ▶▶ une ou plusieurs fois pour passer au début de la piste en cours de lecture, précédente ou suivante.  
→ La lecture continue avec la piste choisie.

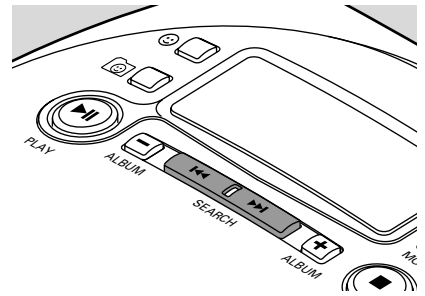

### Recherche d'un passage pendant la lecture

- 1 Maintenez ◀◀ ou ▶▶ appuyé pour trouver un passage spécifique vers l'avant ou vers l'arrière.  
→ La recherche commence et la lecture continue en volume sonore bas.
- 2 Relâchez le bouton au passage désiré.  
→ La lecture normale continue.

Remarque : Si **REPEAT**, **SHUFFLE** ou ☺ (lecture des favoris) sont sélectionnés, la recherche n'est possible que dans la piste en cours de lecture.

## Sélection d'albums et de pistes sur les CD-MP3

### Sélection d'un album pendant la lecture

- Appuyez brièvement sur – ou + une ou plusieurs fois pour passer à la première piste de l'album en cours de lecture, précédent ou suivant.  
→ La première piste de l'album sélectionné est lue.

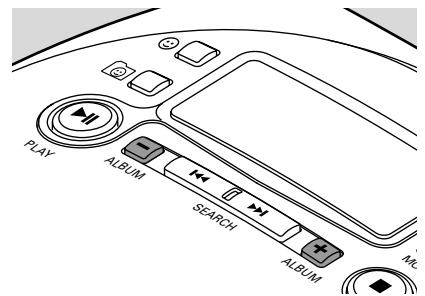

### Sélection d'une piste pendant la lecture

- 1 Maintenez – ou + appuyé pour passer rapidement aux pistes MP3 suivantes ou précédentes.  
→ Le saut de pistes commence et s'accélère après 5 secondes.
- 2 Relâchez le bouton à la piste désirée.  
→ La lecture continue avec la piste sélectionnée.

# Fonctions

## Lecture d'une sélection de pistes – favoris

Vous pouvez marquer environ 2000 pistes comme vos favoris. L'appareil met en mémoire les favoris pour chaque disque ainsi que l'ordre dans lequel les jouer.

### Comme faire d'une piste un favori

- 1 Sélectionnez une piste à l'aide de **◀◀**, **▶▶**, **-** ou **+**.
  - 2 Appuyez sur **😊** pour faire de la piste un favori.  
→ **😊😊** indique que la piste est un favori.
- Pour faire d'un favori une piste normale, appuyez sur **😊** pendant la lecture du favori.  
→ **😊😊** disparaît et la piste n'est plus un favori.
  - Pour passer en revue les favoris du disque inséré, appuyez sur **😊** pendant 2 secondes pendant la lecture.  
→ Tous les favoris s'affichent successivement.

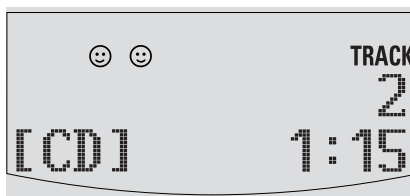
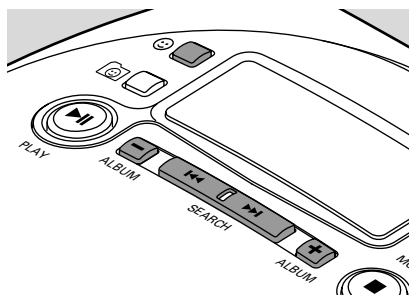

### Lecture des favoris

- Appuyez sur **😊** pendant la lecture pour lire les favoris du disque inséré.  
→ **😊** apparaît et la lecture continue avec le premier favori. Tous les favoris seront lus dans l'ordre où ils ont été fait favoris.
- Pour retourner à la lecture normale, appuyez sur **😊**.  
→ **😊** disparaît. La piste en cours de lecture et toutes les pistes suivantes du disque sont lues.

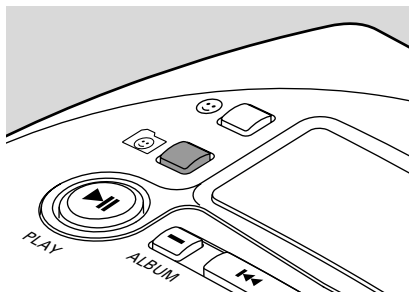

*Remarque : Les favoris du disque qui n'ont pas été lus depuis le plus longtemps seront effacés des favoris si vous marquez plus de 2000 pistes comme favoris.*

## Lecture répétée ou aléatoire de pistes – MODE

**1** Appuyez sur MODE de façon répétée pendant la lecture pour sélectionner au choix :

- **SHUFFLE ALBUM** (seulement avec les CD-MP3) : Toutes les pistes de l'album en cours de lecture sont lues une fois dans un ordre aléatoire.
- **SHUFFLE ALL** : Toutes les pistes du disque sont lues une fois dans un ordre aléatoire.
- **REPEAT SHUFFLE ALBUM** (seulement avec les CD-MP3) : Toutes les pistes de l'album en cours de lecture sont lues de façon répétée dans un ordre aléatoire.
- **REPEAT SHUFFLE ALL** : Toutes les pistes du disque sont lues de façon répétée dans un ordre aléatoire.
- **REPEAT** : La piste en cours de lecture est lue de façon répétée.
- **REPEAT ALBUM** (seulement avec les CD-MP3) : Toutes les pistes de l'album en cours de lecture sont lues de façon répétée.
- **REPEAT ALL** : Le disque entier est lu de façon répétée.

→ La lecture commence dans le mode choisi après 2 secondes.

**2** Pour retourner à la lecture normale, appuyez sur MODE de façon répétée jusqu'à ce que **REPEAT** et **SHUFFLE** disparaissent.

Remarque : Si  (lecture des favoris) est sélectionné, **SHUFFLE** et **REPEAT** ne s'appliqueront qu'aux favoris.

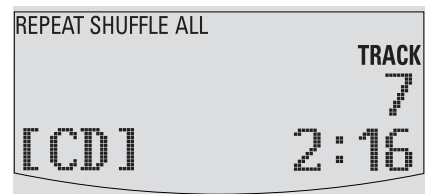
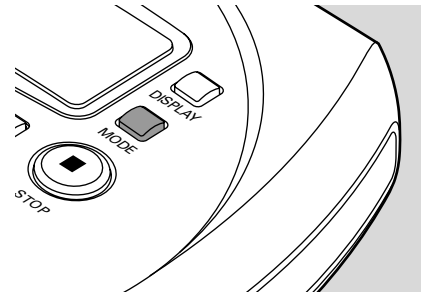

# Fonctions

## Mise en mémoire de la dernière position de lecture – RESUME

Vous pouvez mettre en mémoire la dernière position de lecture lue en dernier. Quand vous relancez la lecture, celle-ci continue à l'endroit où vous avez arrêté.

- 1 Positionnez le bouton-glissière sur RESUME pendant la lecture pour activer RESUME.  
→ **RESUME** apparaît.
  - 2 Appuyez sur ■ quand vous le désirez pour arrêter la lecture.
  - 3 Appuyez sur ►|| pour reprendre la lecture.  
→ La lecture continue à partir de l'endroit où vous avez arrêté.
- Pour désactiver RESUME, positionnez le bouton-glissière sur OFF.  
→ **RESUME** disparaît.

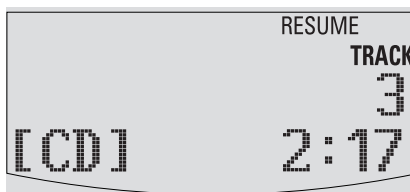
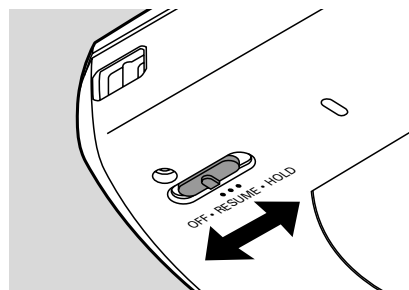

## Verrouillage de tous les boutons – HOLD

Vous pouvez verrouiller tous les boutons de l'appareil. Quand vous appuyez sur n'importe quelle touche, aucune action ne sera exécutée.

- Positionnez le bouton-glissière sur HOLD pour activer HOLD.  
→ **RESUME** apparaît et **Hold** est affiché.  
Tous les boutons sont verrouillés. Quand vous appuyez sur n'importe quelle touche, **Hold** s'affiche.
- Pour désactiver HOLD, positionnez le bouton-glissière sur OFF.  
→ **RESUME** disparaît.

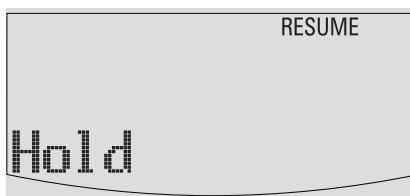

## ESP et fonction économie d'énergie

Avec un lecteur de disque portable conventionnel, il arrive que la musique saute ou s'arrête si le lecteur subit des secousses ou des chocs. **Electronic Skip Protection** protège cet appareil des pertes de son dues à de légères vibrations ou chocs. La lecture continue est assurée. **ESP ne protège pas l'appareil contre les dégâts causés par les chutes!** La fonction économie d'énergie augmente la durée de lecture des piles.

- Appuyez de façon répétée sur ESP pendant la lecture pour activer ou désactiver ESP et la fonction économie d'énergie :
  - **ESP on** : **ESP** apparaît et ESP est activé.
  - **ESP off** : **ESP** disparaît. ESP est désactivé afin d'atteindre la meilleure qualité sonore pour les pistes de CD audio.
  - **Powersaving mode** : **ESP+LP** apparaît. ESP et la fonction d'économie d'énergie sont activés. La durée de lecture des piles est accrue et la protection contre les chocs est légèrement réduite.

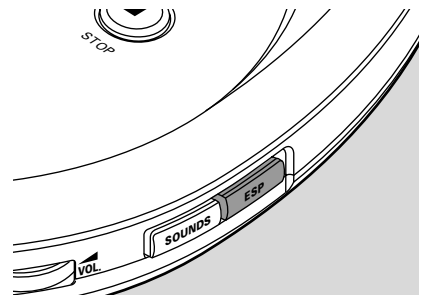

## Signal acoustique

Un signal acoustique confirme que vous avez bien appuyé sur un bouton, ou que les piles sont vides.

- Maintenez SOUNDS appuyé pendant 2 secondes pour activer ou désactiver le signal acoustique :
  - **Beep** est affiché : le signal acoustique est activé.
  - **No beep** est affiché : le signal acoustique est désactivé.

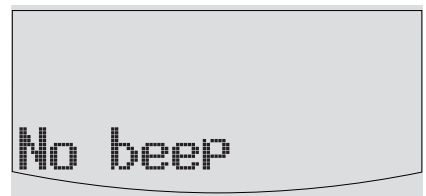
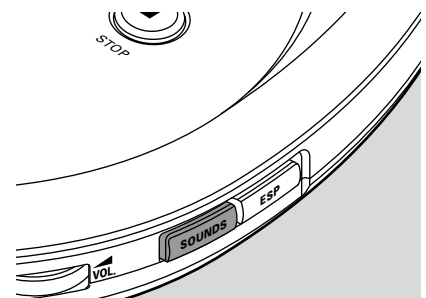



## Télécommande AY 3769 (fournie ou disponible séparément)

### Commandes

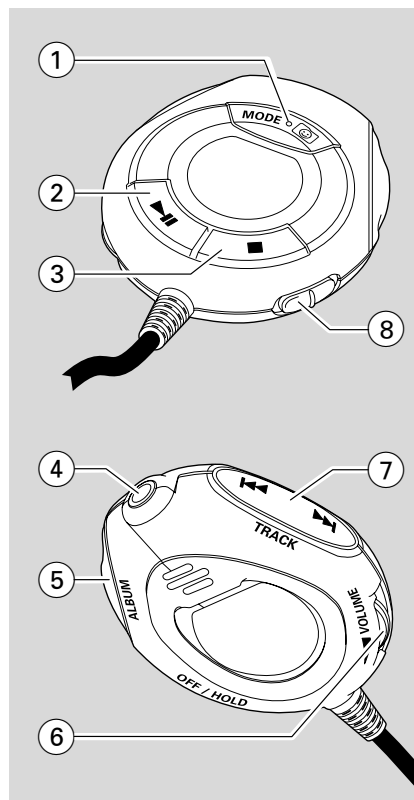
- ① **MODE**  sélectionne les options de lecture telles que **SHUFFLE** et **REPEAT** et la lecture des favoris
- ② **▶▶** allume l'appareil, lance la lecture et interrompt la lecture
- ③ **■** arrête la lecture et éteint l'appareil
- ④ prise 3,5 mm pour brancher les écouteurs
- ⑤ **+ ALBUM -** pour les CD-MP3 seulement : sélectionne l'album suivant/précédent ou passe à la piste suivante/précédente
- ⑥ **▲ VOLUME** règle le volume
- ⑦ **◀◀ TRACK ▶▶** passe à la piste suivante/précédente et effectue une recherche vers l'avant/vers l'arrière
- ⑧ **OFF/HOLD** verrouille tous les boutons de la télécommande



Tous les boutons de la télécommande ont les mêmes fonctions que les boutons correspondants sur l'appareil sauf **MODE**  :

- Appuyez sur **MODE**  de façon répétée pendant la lecture pour sélectionner une des options de lecture décrites dans « Lecture répétée ou aléatoire de pistes – MODE ». A l'affichage de la télécommande apparaît au choix : **SHUFFLE ALB - SHUFFLE ALL - REPEAT SHUFFLE ALB - REPEAT SHUFFLE ALL - REPEAT - REPEAT ALB - REPEAT ALL**
- Maintenez **MODE**  appuyé pendant 2 secondes pendant la lecture pour lire les favoris du disque inséré (voir « Lecture d'une sélection de pistes – favoris »).

## Branchement de la télécommande

N'utilisez que la télécommande AY 3769.

- 1 Appuyez deux fois sur ■ sur l'appareil pour éteindre l'appareil.
- 2 Raccordez fermement la télécommande à LINE OUT sur l'appareil.
- 3 Raccordez fermement les écouteurs à la prise sur la télécommande.
- 4 Sur la télécommande, maintenez ►|| appuyé pendant 1 seconde pour allumer l'appareil et pour lancer la lecture.  
→ La lecture commence. Le numéro de l'album (pour les CD-MP3 seulement) et le numéro de la piste s'affichent à l'affichage de la télécommande.
- 5 Réglez ▲VOL sur l'appareil sur la position 8 et réglez le volume à l'aide de ▲VOLUME sur la télécommande.

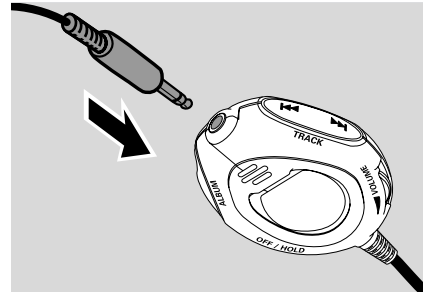

Remarque : Remplacez les piles dès que *no bātē* s'affiche à l'affichage de la télécommande.

## Lanière pour poignet

- 1 Passez l'embout fin de la lanière pour poignet à travers la petite boucle sur l'appareil.
- 2 Passez le bout épais de la lanière pour poignet à travers la petite boucle et tirez sur le bout épais pour resserrer la courroie.

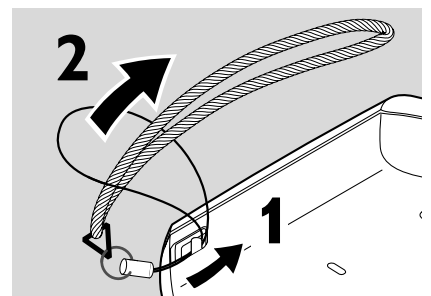

# Guide de dépannage

## AVERTISSEMENT

**N'essayez en aucun cas de réparer l'appareil vous-même, sous peine d'invalider la garantie.**

**Dans le cas d'une anomalie de fonctionnement, commencez par vérifier les points ci-dessous avant de donner votre appareil à réparer.**

**Si vous ne parvenez pas à résoudre le problème en suivant ces instructions, veuillez consulter votre fournisseur ou votre centre SAV.**

### Problème

### Solution

**Pas de courant,  
la lecture ne démarre  
pas**

- Introduisez les piles correctement.
- Remplacez les piles.
- Branchez le câble d'alimentation secteur correctement.

**Indication Hold  
et/ou pas de réaction  
aux commandes**

- Désactivez HOLD.
- Déconnectez l'appareil de toute alimentation ou retirez les piles pendant quelques secondes.

**Pas de son ou son de  
mauvaise qualité**

- Appuyez sur ►|| pour reprendre la lecture.
- Réglez le volume.
- Vérifiez et nettoyez les branchements.
- Tenez cet appareil éloigné des téléphones portables en marche ou de champs magnétiques puissants.

**Indication**  
**Pls insert CD**  
**ou**  
**No audio file**



- Introduisez un disque, étiquette vers le haut.
- Nettoyez ou remplacez le disque.
- Attendez que la buée sur la lentille se soit évaporée.
- Assurez-vous que vous avez bien inséré un disque audio ou un CD-MP3.

**Indication**  
**Unfinalized CD**

- Assurez-vous que le CDR ou le CDRW que vous avez inséré est bien finalisé.



# Guide de dépannage

Problème	Solution
<b>Le fichier de musique n'est pas lu</b>	– Assurez-vous que les noms de fichier des MP3 se terminent par .mp3
<b>Répertoires manquants sur un CD-MP3</b>	– Assurez-vous que le nombre total de pistes et d'albums sur votre CD-MP3 ne dépasse pas 350. – Seuls les albums avec des fichiers MP3 apparaissent.
<b>Le disque saute des pistes</b>	– Nettoyez ou remplacez le disque. – Assurez-vous que <b>REPEAT</b> , <b>SHUFFLE</b> et  ne sont pas sélectionnés.
<b>La musique est discontinue ou il y a des coupures de son pendant la lecture d'un fichier MP3</b>	– Lisez le fichier sur votre ordinateur. Si le problème persiste, encodez de nouveau la piste audio et créez un nouveau CD-ROM.
<b>Indication <code>Select songs</code> et   <code>clignote</code></b>	– Il n'y a pas de favoris sur le disque inséré. Faites d'une piste un favori.
<b>La musique est coupée et indication <code>Oops</code></b>	– Allumez ESP.

# Contenido

---





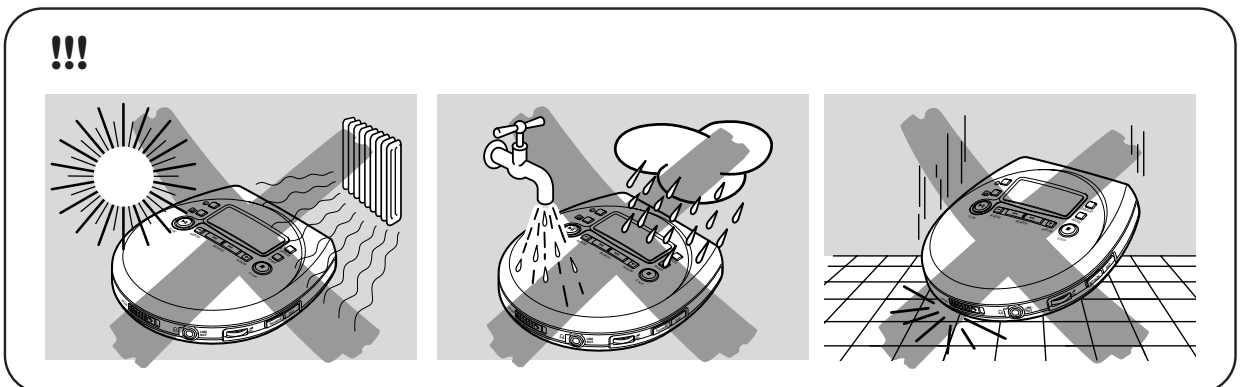
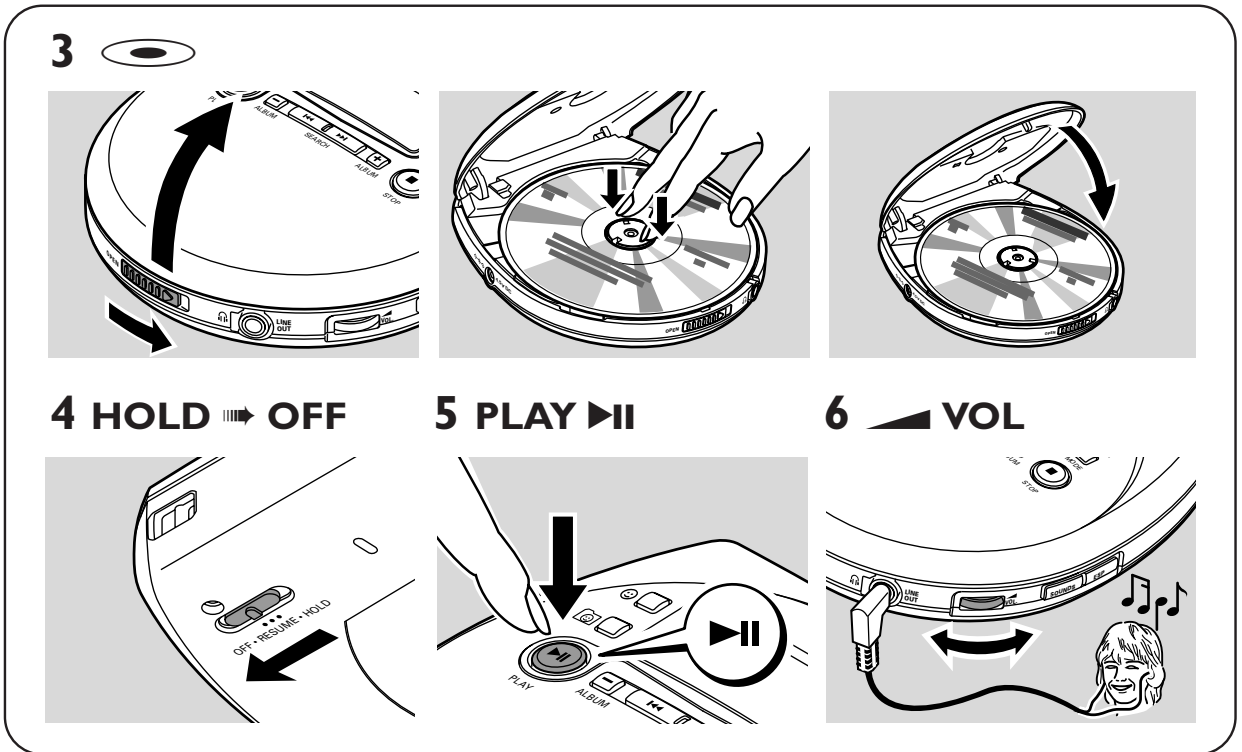
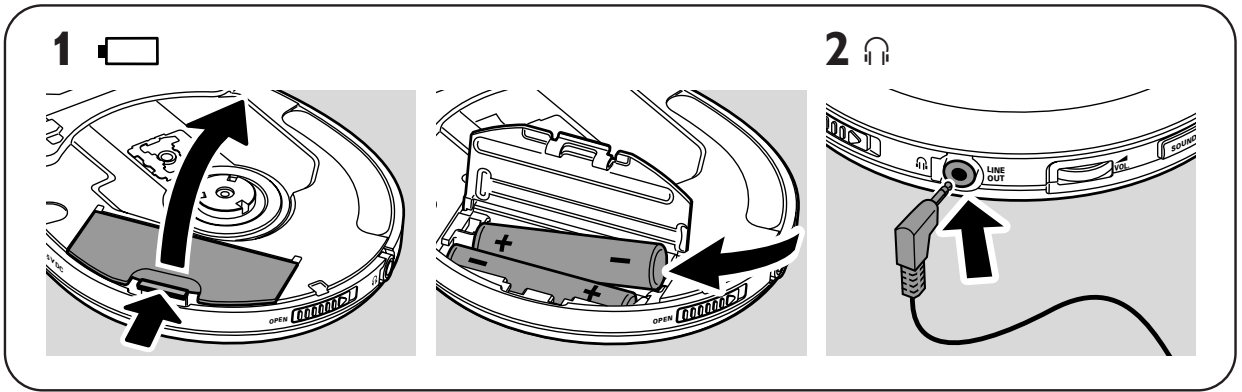





<b>Inicio rápido</b>	51
<b>Controles</b>	52
<b>Información general</b>	
Mantenimiento	53
Información medioambiental	53
Archivos de música MP3	54–55
Actualizar firmware	56
<b>Alimentación eléctrica</b>	
Pilas	57
Pilas ECO-PLUS NiMH	58
Adaptor de red	59
<b>Auriculares</b>	59
<b>Funciones básicas</b>	
Reproducción de un disco	60
Pausa	61
Información de pista y álbum	61
Volumen y sonido	62
Selección y búsqueda en todos los discos	63
Selección de álbums y pistas en CDs MP3	63
<b>Funciones</b>	
Reproducción de una selección de pistas – favoritos	64
Reproducción de pistas repetidamente o en orden aleatorio – MODE	65
Almacenamiento de la última posición reproducida – RESUME	66
Bloqueo de todos los botones – HOLD	66
ESP y ahorro de energía	67
Beep	67
<b>Accesorios</b>	
Mando a distancia AY 3769	68–69
Correa para la muñeca	69
<b>Localización y solución de averías</b>	70–71

# Inicio rápido



**Este reproductor cumple las normas para interferencias de radio establecidas por la Comunidad Europea.**

# Controles, referidos a las ilustraciones de la página 3

- ①  **VOL**  
ajusta el volumen
- ② **SOUNDS**  
selecciona el ajuste de graves y agudos
- ③ **ESP**  
**Electronic Skip Protection**  
evita interrupciones de la música causadas por golpes
- ④   
detiene la reproducción y apaga el equipo
- ⑤ **MODE**  
selecciona las opciones de reproducción como **SHUFFLE** o **REPEAT**
- ⑥ **DISPLAY**  
selecciona la información de pista y de álbum
- ⑦ pantalla
- ⑧   
marca y elimina la marca de un favorito
- ⑨   
selecciona la reproducción de favoritos
- ⑩   
enciende el equipo, inicia la reproducción e interrumpe la reproducción
- ⑪   
sólo CD MP3: selecciona el álbum anterior o salta hacia atrás
- ⑫   
salta hacia atrás y busca hacia atrás
- ⑬   
salta hacia delante y busca hacia delante
- ⑭   
sólo CD MP3: selecciona el próximo álbum o salta hacia delante
- ⑮ **OPEN**  
abre la tapa del CD
- ⑯  **LINE OUT**  
clavija line out de 3,5 mm para conectar
- los auriculares
  - el mando a distancia
  - este equipo a una entrada de audio de su equipo estéreo
- ⑰ ojal para la correa de la muñeca
- ⑱ **OFF·RESUME·HOLD**  
OFF desactiva RESUME y HOLD  
RESUME guarda la última posición reproducida  
HOLD bloquea todos los botones
- ⑲ placa de especificaciones
- ⑳ **4.5V DC**  
para conectar la fuente de alimentación externa

## PRECAUCIÓN

**La utilización de controles o ajustes y la realización de procedimientos distintos de los contenidos en este manual pueden provocar la exposición a radiaciones peligrosas y a otros peligros.**

## Mantenimiento

No toque la lente (A) en el equipo.

No exponga el equipo, las pilas o los discos a la humedad, lluvia, arena o calor excesivo (provocado por un calentamiento excesivo del equipo o por su exposición directa al sol).

La lente puede empañarse si se traslada el equipo repentinamente de un ambiente frío a otro cálido. En ese caso, no es posible la reproducción. Deje el equipo en un entorno cálido hasta que se evapore la humedad.

Teléfonos móviles encendidos cerca del equipo pueden causar un mal funcionamiento.

Evite dejar caer el equipo, podría causar daños.

Limpie el equipo con un paño suave ligeramente húmedo y sin hilos. No utilice ningún producto de limpieza, podría tener un efecto corrosivo.

Para limpiar un disco, frótelo suavemente en línea recta desde el centro hacia los bordes utilizando un paño suave y sin hilos. Los productos de limpieza podrían dañar el disco.

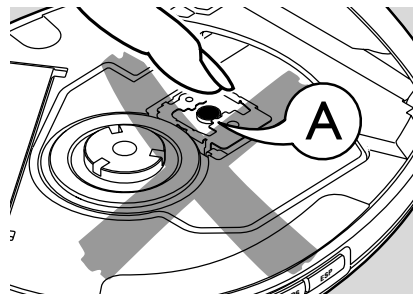

## Información medioambiental

Se ha suprimido todo el material de embalaje innecesario. Hemos hecho todo lo posible por que el embalaje pueda separarse en tres materiales independientes: cartón (caja), poliestireno expandible (amortiguación) y polietileno (bolsas, plancha de espuma protectora).

Los materiales que componen el equipo son reciclables y reutilizables si son desmontados por una empresa especializada. Por favor, siga las normas y regulaciones locales a la hora de tirar los materiales de embalaje, pilas agotadas o su antiguo equipo a la basura.

# Información general

---

## Archivos de música MP3

La tecnología de compresión de música MP3 (MPEG 1 Audio Layer 3) reduce de forma significativa los datos digitales de un CD de audio manteniendo al mismo tiempo la misma calidad de sonido que un CD. Con MP3 podrá grabar hasta tres horas de música de calidad igual a la de un CD en un CD-ROM de 8 cm.

## Como conseguir archivos de música

Puede descargar archivos de música legales de Internet en el disco duro de su ordenador, o puede crearlos desde sus propios CDs de audio. Para esto último, inserte un CD de audio en la unidad de CD-ROM de su ordenador y convierta la música utilizando un codificador de software apropiado. Para lograr una buena calidad de sonido, se recomienda una velocidad de bit de 128 kbps o más alta para archivos de música MP3.

## Como organizar archivos de música

Para hacer más fácil el manejo del gran número de archivos de música en un CD-ROM, puede organizarlos en carpetas («álbums»).

Las pistas de un álbum se reproducirán en orden alfabético. Si quiere disponerlas en un cierto orden, inicie el nombre de los archivos con números.

Por ejemplo:

**001**-ONEWORLD.MP3

**002**-FIRESTARTER.MP3

**003**-DEEP.MP3

Los álbums se dispondrán en orden alfabético, pero las subcarpetas (álbums dentro de otro álbum) se reproducirán inmediatamente después del álbum en el que están situadas. Los álbums sin archivos MP3 se saltarán.

Si hay archivos MP3 que no puso en un álbum, los encontrará en el álbum **Various** con el número de álbum **0**. **Various** es el primer álbum que se reproducirá.

Durante la reproducción de un disco con pistas de CD de audio y archivos MP3, las pistas del CD de audio se reproducirán primero.

## Como hacer un CD-ROM con archivos MP3

Use la grabadora de CD de su ordenador para grabar («quemar») los archivos de música de su disco duro en un CDR o CDRW de 8 cm. Use el formato de disco ISO 9660 o UDF. Algunos softwares de grabación de CD como p. ej. «DirectCD» admiten el formato UDF.

Asegúrese de que los nombres de los archivos de MP3 terminen con .mp3.

## Formatos admitidos

Este equipo admite:

- Formato de disco: ISO 9660, Joliet, Multisession, UDF, CD Enhanced Music, CD Mixed Mode
- Velocidad de bit MP3: 32–320 kbps y velocidad de bit variable
- Número total de archivos de música y álbums: alrededor de 350 (con un típico nombre de archivo de una longitud de 20 caracteres)

*Nota: El número de archivos de música que pueden ser reproducidos depende de la longitud de los nombres de los archivos. Con nombres de archivos más cortos serán admitidos más archivos.*

Todas las marcas comerciales usadas son propiedad de sus respectivos propietarios.

# Información general

## Actualizar firmware

Philips lanza ocasionalmente nuevo software («firmware») para su equipo.

**1** Conecte el adaptador de red a 4.5V DC en el equipo y a la toma de pared (consulte «Adaptador de red»).

**2** Mantenga pulsado MODE durante 3 segundos.

→ El tipo de su equipo y la versión actual de firmware aparecerán.

**Upgrade?** aparecerá.

**3** Pulse ■.

**4** Visite la página web de Philips Audio [www.audio.philips.com](http://www.audio.philips.com). Compruebe si hay un archivo de firmware para su equipo y si la versión de firmware es mayor que la versión actual de su equipo. Descargue el archivo y grábelo en un CD-ROM de 8 cm.

**5** Inserte el CD-ROM en el equipo y mantenga pulsado MODE durante 3 segundos.

→ **Upgrade?** aparecerá.

**6** Pulse ►||:

→ **Upgrading** aparecerá y comenzará la actualización. Puede tardar algunos minutos. Una vez que la actualización haya finalizado, **Upgrade complete** se desplazará en pantalla.

→ **Wrong upgrade file** se desplaza en pantalla: su equipo dispone ya de la última versión de firmware o el archivo descargado no corresponde a su equipo.

→ **Upgrade file defect** se desplaza en pantalla: el archivo actualizado ha sido dañado durante la descarga o al grabar el CD-ROM. Descargue el archivo otra vez, grabe en un nuevo CD-ROM e inténtelo de nuevo.

→ **No upgrade file** se desplaza en pantalla: no ha sido encontrado el archivo actualizado en el el CD-ROM insertado.

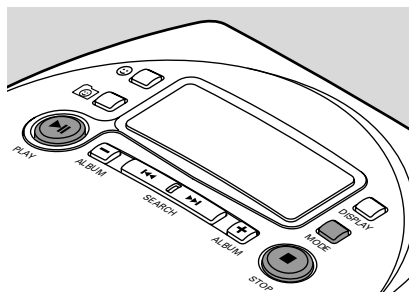

*Nota: Si la actualización se interrumpe accidentalmente, repita los pasos 5 y 6 hasta que la actualización se haya completado satisfactoriamente.*



# Alimentación eléctrica

## Pilas (suministrado o disponible opcionalmente)

### Inserción de las pilas

- Abra el compartimento de las pilas e inserte 2 pilas alcalinas tipo **AAA (R03, UM4)**.

No utilice a la vez pilas usadas y nuevas o de diferentes tipos.

### Indicación de pilas gastadas

- Cambie las pilas o conecte el adaptador de red tan pronto como  parpadee y **Replace batteries** se desplace.

Quite las pilas cuando se gasten o si no va a utilizar el equipo durante un período de tiempo prolongado.

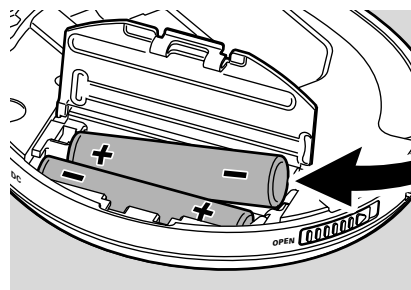

**Al deshacerse de las pilas, hágalo con precaución, ya que éstas contienen sustancias químicas peligrosas.**

Tiempo medio de reproducción con pilas en condiciones normales:

	Pilas alcalinas	Pilas ECO-PLUS NiMH
ESP activado:	3,5 horas	2,5 horas
ESP y ahorro de energía activado:		
Disco de audio	5 horas	4 horas
CD MP3	7 horas	5,5 horas

# Alimentación eléctrica

## **Pilas ECO-PLUS NiMH (sólo para versiones provistas de pilas ECO-PLUS NiMH AY 3363)**

La recarga sólo se realizará en un equipo provisto de pilas recargables ECO-PLUS NiMH AY 3363.

### **Recarga de las pilas ECO-PLUS NiMH**

**1** Inserte las 2 pilas recargables ECO-PLUS NiMH AY 3363.

**2** Conecte el adaptador de red a 4.5V DC en el equipo y a la toma de pared (consulte «Adaptador de red»).

→ **Charging batteries** se desplazará una vez. Mientras el símbolo de la pila esté

cambiando, el equipo está recargando las pilas NiMH. Cuando las pilas estén totalmente recargadas,  se mostrará y **Charge full** aparecerá.

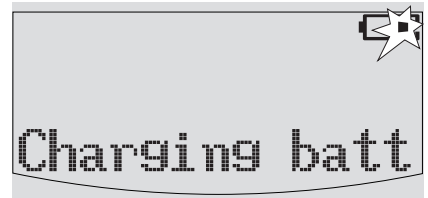

### **Información sobre la pila recargable ECO-PLUS NiMH**

Recargue sólo las pilas suministradas ECO-PLUS NiMH AY 3363.

No recargue ningún otro tipo de pila.

La recarga dura aproximadamente 6 horas. La recarga se detendrá durante la reproducción.

La recarga de pilas ya cargadas o a media carga reducirá su tiempo de vida útil. Por lo tanto, después de utilizar las pilas recargables ECO-PLUS NiMH unas cuantas veces, descárguelas completamente antes de recargarlas.

Para evitar un cortocircuito, las pilas no deben estar en contacto con ningún objeto metálico.

Si las pilas se descargan rápidamente después de haberlas recargado, los contactos están sucios o se ha terminado su vida útil.

# Alimentación eléctrica/Auriculares

## Adaptador de red

Utilice solamente el adaptador de red AY 3170 (4,5 V/300 mA corriente continua, polo positivo a la patilla central). Cualquier otro producto podría dañar el equipo.

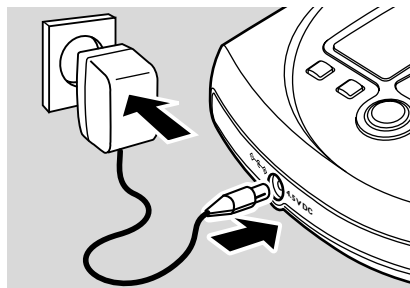

- 1 Asegúrese de que la tensión de su zona corresponde a la del adaptador de red.
- 2 Conecte el adaptador de red en 4.5V DC al equipo y a la toma de pared.

*Nota: Desconecte siempre el equipo si no lo va a usar.*



## Auriculares (SBC HE 545)

- Conecte los auriculares suministrados a  LINE OUT.

*Nota:  LINE OUT se puede usar también para conectar este equipo a su sistema de Hi-Fi. Coloque  VOL en este equipo en la posición 8 y ajuste el volumen y el sonido con su sistema Hi-Fi.*

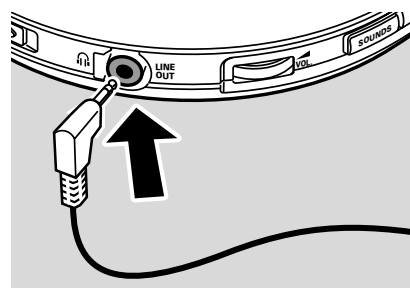

## Use la cabeza cuando utilice los auriculares

Advertencia de seguridad

No emplee los auriculares a gran volumen. Los especialistas de oídos advierten que el uso continuado a gran volumen puede dañar el oído de manera permanente.

Seguridad en la carretera

No utilice los auriculares mientras conduzca un vehículo, ya que podría provocar un accidente y es ilegal en muchos países. Aunque sus auriculares sean para utilizar al aire libre y diseñados para permitirle oír los sonidos del exterior, no ponga el volumen tan alto que no pueda oír lo que pasa a su alrededor.

# Funciones básicas

## Reproducción de un disco

Con este equipo podrá reproducir

- discos de audio de 8 cm (CDs de audio pregrabados, CDRs y CDRWs de audio finalizados)
- CDs MP3 de 8 cm (CD-ROMs con archivos MP3)

- 1** Empuje el botón deslizante OPEN para abrir la tapa del CD.
- 2** Inserte un disco, cara impresa hacia arriba, presionando suavemente en el centro del disco, de forma que encaje en el eje central. Cierre la tapa empujándola hacia abajo.
- 3** Pulse **▶||** para iniciar la reproducción.  
→ **Reading CD** aparecerá. La reproducción se iniciará. Aparecerán el tipo de pista (**CD** o **MP3**), el número de pista actual y el tiempo de reproducción transcurrido. Para una pista MP3, el número de álbum aparecerá también y el nombre del archivo se desplazará dos veces.
- 4** Pulse **■** para detener la reproducción.  
→ Aparecerán el número total de pistas, los tipos de pistas (**CD, MP3**), el número de álbum en un CD MP3 y el tiempo total de reproducción (sólo en un disco de audio).
- 5** Para extraer el disco, tómelolo por el borde y presione suavemente el eje mientras levanta el disco.

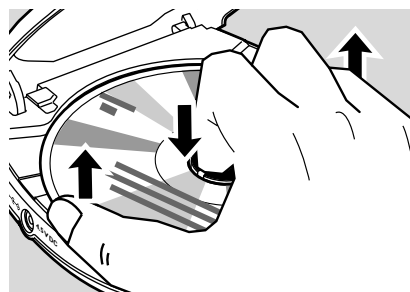
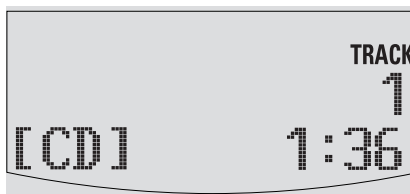
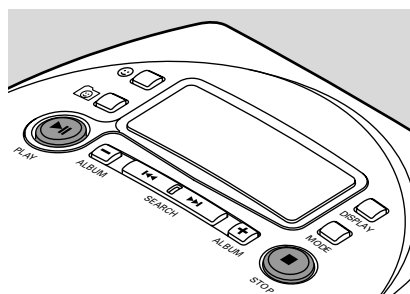
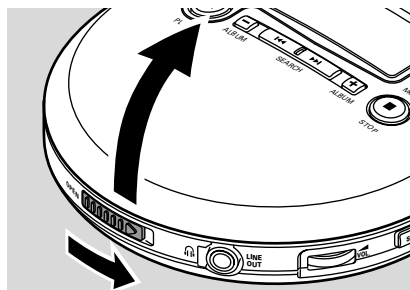

Notas:

Después de pulsar **▶||** se necesitará algún tiempo hasta que se reproduzca la primera pista MP3.

15 segundos después de pulsar **■** el equipo se apagará automáticamente.

## Pausa

- 1 Pulse ►|| para interrumpir la reproducción.  
→ El tiempo de reproducción transcurrido parpadeará.
- 2 Para reanudar la reproducción pulse ►|| de nuevo.

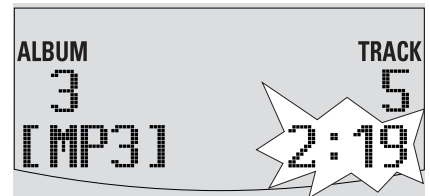

## Información de pista y álbum (sólo para pistas MP3)

- Pulse DISPLAY repetidamente durante la reproducción para seleccionar la información que debe ser mostrada:
  - **Album:** el nombre de carpeta del álbum,
  - **Artist:** el nombre del intérprete (si esta información ID3 tag está disponible),
  - **Title:** el título de pista (si esta información ID3 tag está disponible),
  - el tipo de pista y el tiempo de reproducción transcurrido,
  - **Filename:** el nombre del archivo de pista.

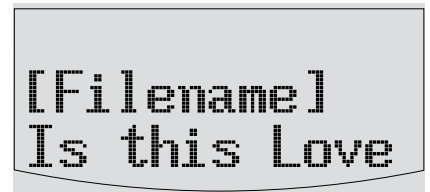
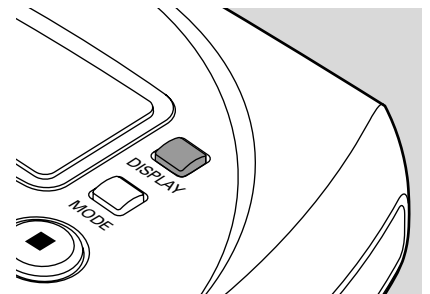

→ La información seleccionada se desplazará dos veces. Aparecerán el número de álbum y el número de pista.

*Nota: El ID3 tag es parte de un archivo MP3 y contiene información de pista variada, como el título de pista o el nombre del intérprete. Complete la información ID3 tag con su codificador de software MP3 antes de grabar el CD MP3.*

# Funciones básicas

## Volumen y sonido

### Ajuste del volumen

- Ajuste el volumen usando  VOL.

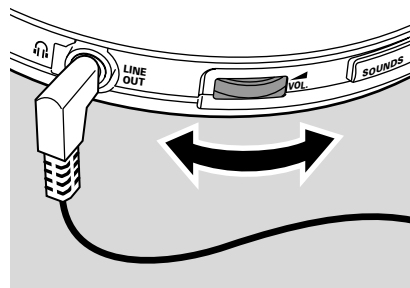

### Ajuste de graves

- 1** Pulse SOUNDS una vez durante la reproducción para seleccionar el ajuste de graves.  
→ La configuración actual de graves parpadeará.
- 2** Pulse + repetidamente para seleccionar entre:
  - **No Bass**: ninguna mejora de graves
  - **Bass 1**: mejora moderada de graves
  - **Bass 2**: fuerte mejora de graves→ La configuración de graves seleccionada parpadeará.
- 3** Pulse SOUNDS para confirmar su selección.

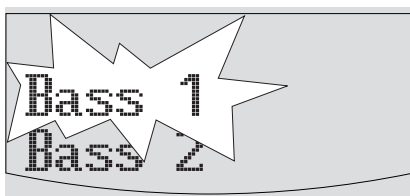
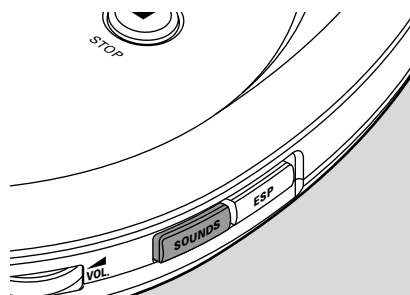

### Ajuste de agudos

- 1** Pulse SOUNDS dos veces durante la reproducción para seleccionar el ajuste de agudos.  
→ La configuración actual de agudos parpadeará.
- 2** Pulse + repetidamente para seleccionar entre:
  - **No Treble**: ninguna mejora de agudos
  - **Treble**: mejora de agudos→ La configuración de agudos seleccionada parpadeará.
- 3** Pulse SOUNDS para confirmar su selección.

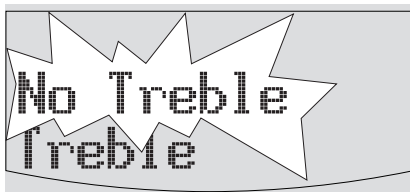

## Selección y búsqueda en todos los discos

### Selección de una pista durante la reproducción

- Pulse brevemente **◀◀** o **▶▶** una o varias veces para saltar al comienzo de la pista actual, anterior o siguiente.  
→ La reproducción continuará con la pista seleccionada.

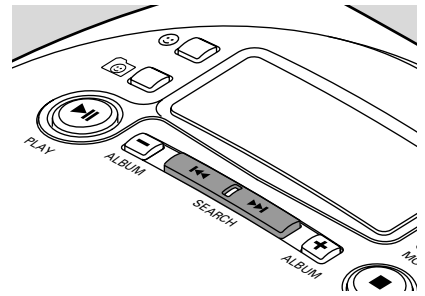

### Búsqueda de un pasaje durante la reproducción

- 1 Mantenga pulsada **◀◀** o **▶▶** para encontrar un pasaje concreto, hacia atrás o hacia delante.  
→ Se iniciará la búsqueda y la reproducción continuará a bajo volumen.
- 2 Suelte el botón en el pasaje que desee.  
→ La reproducción normal continuará.

*Nota: Si **REPEAT**, **SHUFFLE** o  (reproducción de favoritos) han sido seleccionados, la búsqueda sólo será posible en la pista actual.*

## Selección de álbums y pistas en CDs MP3

### Selección de un álbum durante la reproducción

- Pulse brevemente **-** o **+** una o varias veces para saltar a la primera pista del álbum actual, anterior o siguiente.  
→ La primera pista del álbum seleccionado se reproducirá.

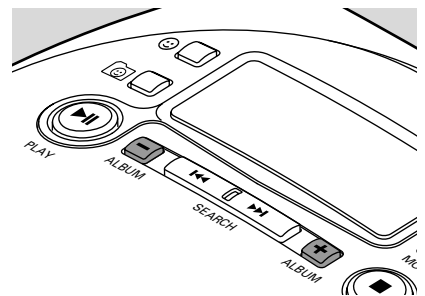

### Selección de una pista durante la reproducción

- 1 Mantenga pulsada **-** o **+** para saltar rápidamente a las pistas MP3 anteriores o siguientes.  
→ Comenzará a saltar y se acelerará después de 5 segundos.
- 2 Suelte el botón en la pista que desee.  
→ La reproducción continuará en la pista seleccionada.

# Funciones

## Reproducción de una selección de pistas – favoritos

Usted puede marcar alrededor de 2000 pistas como sus favoritos. Para cada disco el equipo memoriza los favoritos y el orden en que se reproducen.

### Convertir una pista en favorito

- 1 Seleccione una pista con ◀◀, ▶▶, - o +.
  - 2 Pulse 😊 para convertir la pista en un favorito.  
→ 😊 😊 indica que la pista es un favorito.
- Para convertir un favorito en una pista normal, pulse 😊 durante la reproducción del favorito.  
→ 😊 😊 desaparecerá y la pista no será ya un favorito.
  - Para revisar los favoritos del disco insertado, pulse 😊 2 segundos durante la reproducción.  
→ Todos los favoritos aparecerán en sucesión.

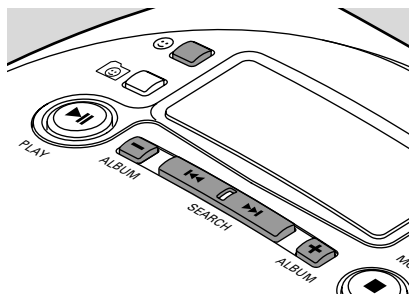

### Reproducción de favoritos

- Pulse 😊 durante la reproducción para reproducir los favoritos del disco insertado.  
→ 😊 se mostrará y la reproducción continuará con el primer favorito. Todos los favoritos se reproducirán en el orden en que fueron convertidos en favoritos.
- Para volver a la reproducción normal, pulse 😊.  
→ 😊 desaparecerá. La pista actual y todas las pistas consecutivas del disco serán reproducidas.

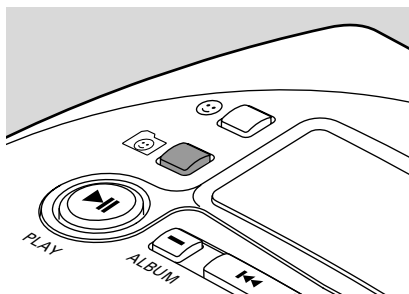

*Note: Los favoritos de un disco que no ha sido reproducido durante mucho tiempo se borrarán si usted ha marcado más de 2000 pistas como favoritos.*



## Reproducción de pistas repetidamente o en orden aleatorio – MODE

- 1 Pulse MODE repetidamente durante la reproducción para seleccionar entre:
  - **SHUFFLE ALBUM** (sólo con CDs MP3): Todas las pistas del álbum actual serán reproducidas una vez en orden aleatorio.
  - **SHUFFLE ALL**: Todas las pistas del disco serán reproducidas una vez en orden aleatorio.
  - **REPEAT SHUFFLE ALBUM** (sólo con CDs MP3): Todas las pistas del álbum actual se reproducirán repetidamente en orden aleatorio.
  - **REPEAT SHUFFLE ALL**: Todas las pistas de disco se reproducirán repetidamente en orden aleatorio.
  - **REPEAT**: La pista actual se reproducirá repetidamente.
  - **REPEAT ALBUM** (sólo con CDs MP3): Todas las pistas del álbum actual serán reproducidas repetidamente.
  - **REPEAT ALL**: El disco entero se reproducirá repetidamente.

→ La reproducción comenzará en el modo seleccionado transcurridos 2 segundos.

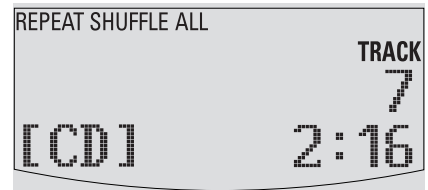
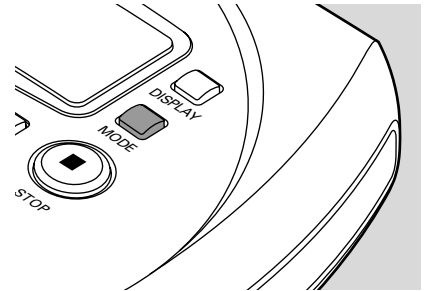

- 2 Para volver a la reproducción normal, pulse MODE repetidamente hasta que **REPEAT** y **SHUFFLE** desaparezcan.

Nota: Si  (reproducción de favoritos) ha sido seleccionada, **SHUFFLE** y **REPEAT** afectarán sólo a los favoritos.

# Funciones

## Almacenamiento de la última posición reproducida – RESUME

Puede almacenar la última posición reproducida. Al reiniciar la reproducción continuará donde usted la había detenido.

- 1 Cambie el botón deslizante a RESUME durante la reproducción para activar RESUME.  
→ **RESUME** se mostrará.
  - 2 Pulse ■ cuando quiera detener la reproducción.
  - 3 Pulse ►II para reanudar la reproducción.  
→ La reproducción continuará donde usted la había detenido.
- Para desactivar RESUME, cambie el botón deslizante a OFF.  
→ **RESUME** desaparecerá.

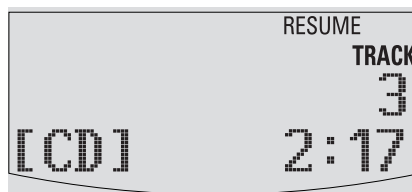
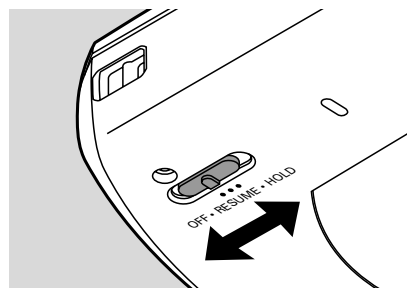

## Bloqueo de todos los botones – HOLD

Puede bloquear todos los botones del equipo. Cuando pulse alguna tecla, no se ejecutará ninguna acción.

- Cambie el botón deslizante a HOLD para activar HOLD.  
→ **RESUME** se mostrará y **Hold** aparecerá.  
Todos los botones están bloqueados.  
Si pulsa alguna tecla, **Hold** aparecerá.
- Para desactivar HOLD, cambie el botón deslizante a OFF.  
→ **RESUME** desaparecerá.



## ESP y ahorro de energía

Con un reproductor de discos portátil convencional, la música puede saltar o detenerse si el reproductor es sacudido o golpeado. La **Electronic Skip Protection** protege este equipo contra la pérdida de sonido causada por ligeras vibraciones o golpes. La reproducción continua está asegurada.

**¡ESP no protege el equipo de daños causados por caídas!**

El ahorro de energía aumenta el tiempo de reproducción de la pila.

- Pulse ESP repetidamente durante la reproducción para activar o desactivar ESP y el ahorro de energía:
  - **ESP on**: **ESP** se mostrará y ESP se activará.
  - **ESP off**: **ESP** desaparecerá. ESP se desactivará para lograr la calidad de sonido más alta para pistas de CD de Audio.
  - **Powersaving mode**: **ESP+LP** se mostrará. ESP y el ahorro de energía se activarán. El tiempo de reproducción de la pila aumentará y el tiempo de protección contra saltos disminuirá ligeramente.

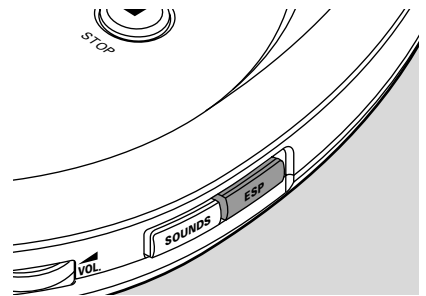

## Beep

Una señal confirma que ha pulsado un botón o que las pilas están gastadas.

- Mantenga pulsado SOUNDS durante 2 segundos para activar o desactivar la señal:
  - **Beep** aparece: La señal está activada.
  - **No beep** aparece: La señal está desactivada.

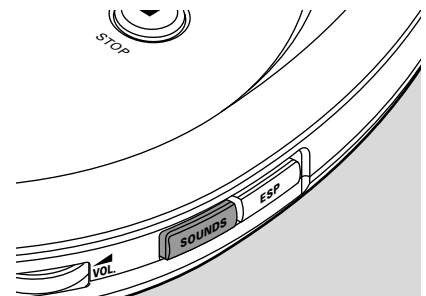



# Accesorios

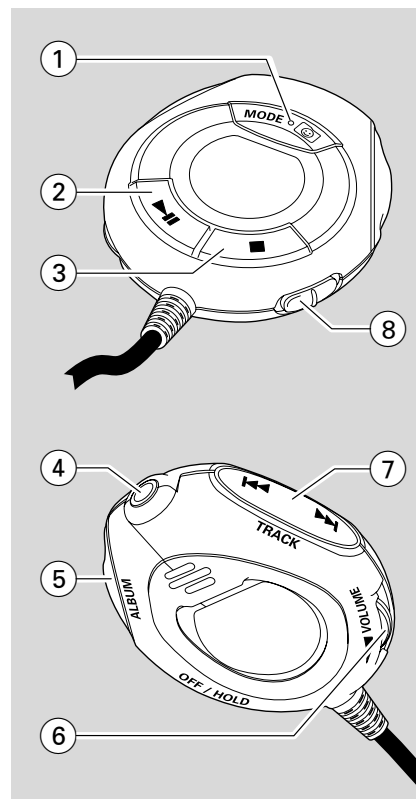

## Mando a distancia AY 3769 (suministrado o disponible opcionalmente)

### Controles

- ① **MODE**  selecciona las opciones de reproducción como **SHUFFLE** y **REPEAT** y la reproducción de favoritos
- ② **▶||** enciende el equipo, inicia la reproducción e interrumpe la reproducción
- ③ **■** detiene la reproducción y apaga el equipo
- ④ enchufe de 3,5 mm para conectar los auriculares
- ⑤ **+ ALBUM -** sólo CD MP3: selecciona el álbum próximo/previo o salta hacia atrás/hacia delante
- ⑥ **▲ VOLUME** ajusta el volumen
- ⑦ **◀ TRACK ▶** salta y busca hacia atrás/hacia delante
- ⑧ **OFF/HOLD** bloquea todos los botones del mando a distancia



Los botones del mando a distancia tienen las mismas funciones que los botones correspondientes en el equipo, excepto **MODE** :

- Pulse **MODE**  repetidamente durante la reproducción para seleccionar una de las opciones de reproducción descritas en «Reproducción de pistas repetidamente o en orden aleatorio – **MODE**». La pantalla del mando a distancia mostrará: **SHUFFLE ALB** – **SHUFFLE ALL** – **REPEAT SHUFFLE ALB** – **REPEAT SHUFFLE ALL** – **REPEAT** – **REPEAT ALB** – **REPEAT ALL**
- Mantenga pulsado **MODE**  2 segundos durante la reproducción para reproducir los favoritos del disco insertado (consulte «Reproducción de una selección de pistas – favoritos»).

## Conexión del mando a distancia

Utilice solamente el mando a distancia AY 3769.

- 1** Pulse ■ en el equipo dos veces para apagar el equipo.
- 2** Conecte firmemente el mando a distancia a  LINE OUT en el equipo.
- 3** Conecte firmemente los auriculares al enchufe del mando a distancia.
- 4** Mantenga pulsado ►|| en el mando a distancia durante un segundo para activar el equipo e iniciar la reproducción.  
→ La reproducción se iniciará. El número de álbum (sólo CDs MP3) y el número de pista aparecerán en la pantalla del mando a distancia.
- 5** Ponga ▲VOL en el equipo en la posición 8 y ajuste el volumen con ▲VOLUME en el mando a distancia.

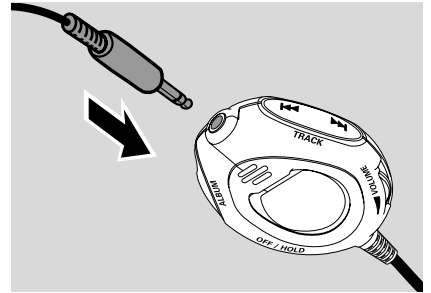

*Nota: Cambie las pilas tan pronto como aparezca  en la pantalla del mando a distancia.*

## Correa para la muñeca

- 1** Ensarte el extremo más delgado de la correa para la muñeca por el ojal del aparato.
- 2** Pase el extremo más grueso de la correa por el pequeño lazo y tire del extremo grueso hasta tensar la correa.

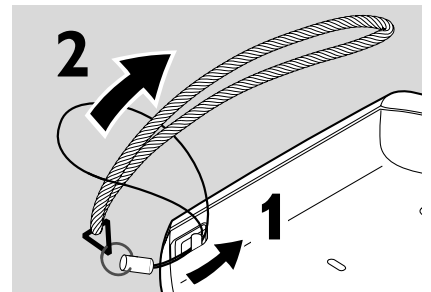

# Localización y solución de averías



## ADVERTENCIA

**Bajo ninguna circunstancia deberá intentar el usuario reparar por sí mismo el equipo, ya que esto invalidará la garantía.**

**Si se produce un fallo, comprobar en primer lugar los puntos listados a continuación antes de llevar el equipo a reparar. Si el usuario no es capaz de resolver un problema mediante el seguimiento de estas ayudas, debe consultar al comercio distribuidor o centro de servicio.**

Problema	Solución
<b>No se enciende, la reproducción no se inicia</b>	<ul style="list-style-type: none"><li>– Inserte las pilas correctamente.</li><li>– Cambie las pilas.</li><li>– Asegure la conexión del adaptador de red.</li></ul>
<b>Indicación Hold y/o no hay respuesta a los controles</b>	<ul style="list-style-type: none"><li>– Desactive HOLD.</li><li>– Desconecte el equipo de la fuente de alimentación eléctrica o extraiga las pilas durante unos segundos.</li></ul>
<b>No hay sonido o el sonido es de mala calidad</b>	<ul style="list-style-type: none"><li>– Pulse ►   para reanudar la reproducción.</li><li>– Ajuste el volumen.</li><li>– Compruebe y limpie las conexiones.</li><li>– Mantenga el equipo lejos de teléfonos móviles encendidos o de fuertes campos magnéticos.</li></ul>
<b>Indicación Pls insert CD o No audio file</b>	<ul style="list-style-type: none"><li>– Inserte un disco, etiqueta hacia arriba.</li><li>– Limpie o vuelva a poner el disco.</li><li>– Espere hasta que la lente empañada quede limpia.</li><li>– Asegúrese de que ha insertado un disco de audio o un CD MP3.</li></ul>
<b>Indicación Unfinalized CD</b>	<ul style="list-style-type: none"><li>– Asegúrese de que el CDR o CDRW insertado está finalizado.</li></ul>

# Localización y solución de averías

Problema	Solución
<b>El archivo de música no se reproduce</b>	– Asegúrese de que los nombres de los archivos de MP3 terminen con .mp3
<b>Se pierden directorios en el CD MP3</b>	– Asegúrese de que el número total de archivos y álbums en su CD MP3 no sobrepasa 350. – Sólo se mostrarán álbums con archivos MP3.
<b>Se saltan pistas del disco</b>	– Limpie o cambie el disco. – Asegúrese de que <b>REPEAT</b> , <b>SHUFFLE</b> y  no han sido seleccionados.
<b>La música salta o el sonido chasquea cuando reproduce un archivo MP3</b>	– Reproduzca el archivo de música en su ordenador. Si el problema persiste, codifique la pista de audio de nuevo y cree un nuevo CD-ROM.
<b>Indicación <i>Select songs</i> y   parpadea</b>	– No hay favoritos en el disco insertado. Convertir una pista en un favorito.
<b>La música se interrumpe, indicación <i>Oops</i></b>	– Active ESP.

# Inhaltsverzeichnis

---

<b>Schnellstart</b>	73
<b>Bedienelemente</b>	74
<b>Allgemeine Informationen</b>	
Wartung	75
Umweltinformationen	75
MP3-Musikdateien	76–77
Firmware Upgrade	78
<b>Stromversorgung</b>	
Batterien	79
ECO-Plus-NiMH-Batterien	80
Netzadapter	81
<b>Kopfhörer</b>	81
<b>Grundfunktionen</b>	
Wiedergabe einer Disk	82
Pause	83
Titel- und Albuminformationen	83
Lautstärke und Klang	84
Auswählen und Suchen auf allen Disks	85
Auswählen von Alben und Titeln auf MP3-CDs	85
<b>Besonderheiten</b>	
Wiedergabe einer Auswahl von Titeln – Favoriten	86
Titel wiederholt oder in beliebiger Reihenfolge wiedergeben – MODE	87
Speichern der zuletzt gespielten Stelle – RESUME	88
Sperrern aller Tasten – HOLD	88
ESP und Stromsparfunktion	89
Piepton	89
<b>Zubehör</b>	
Fernbedienung AY 3769	90–91
Trageriemen	91
<b>Fehlerbehebung</b>	92–93





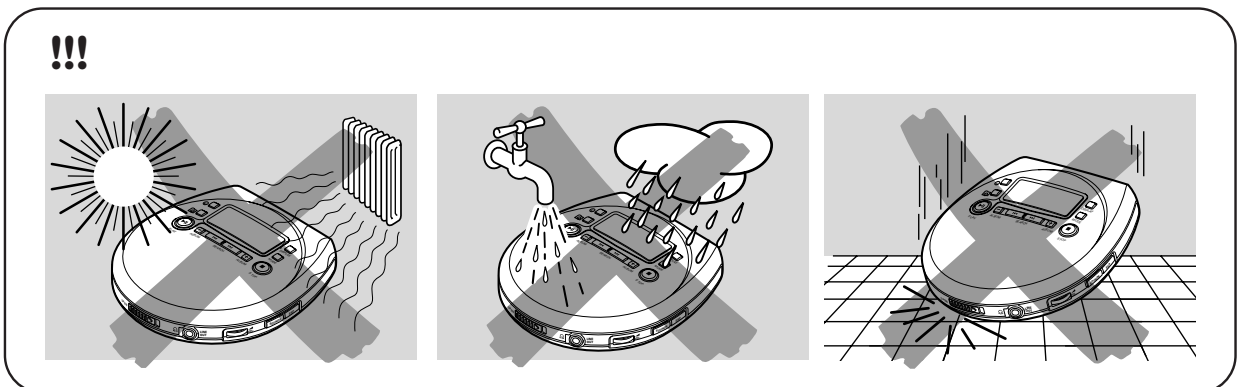
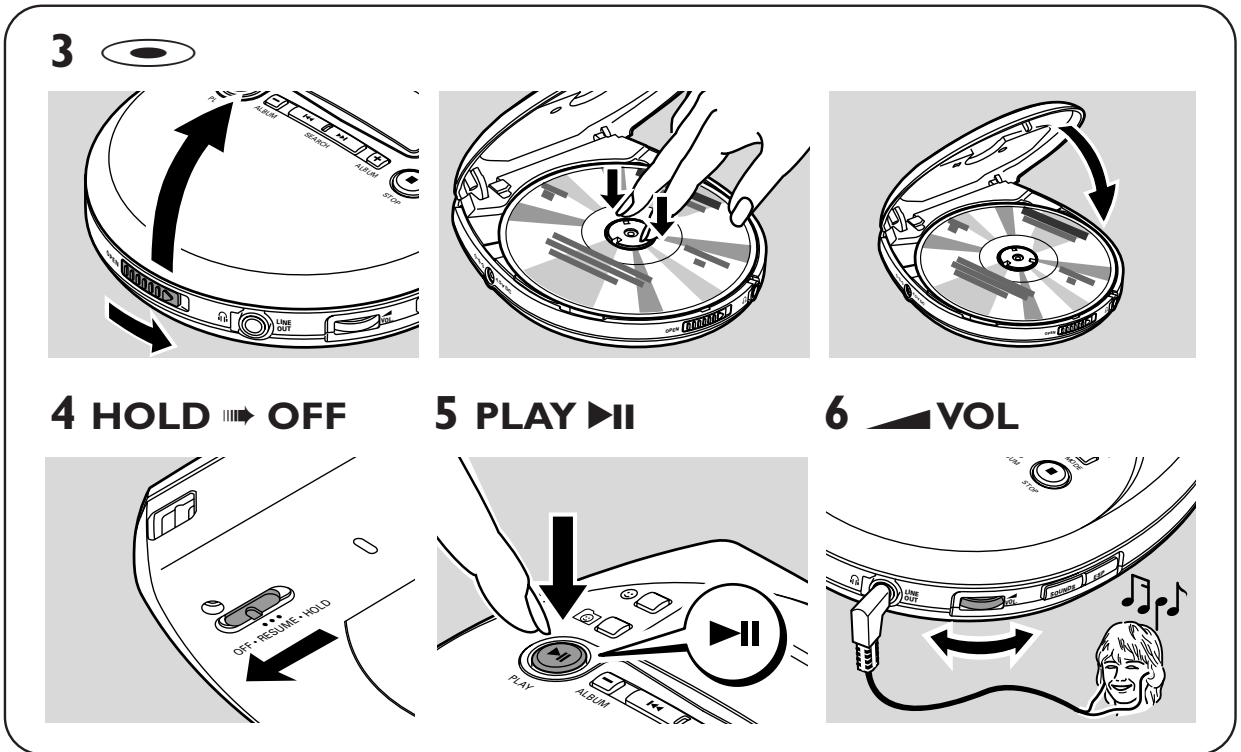
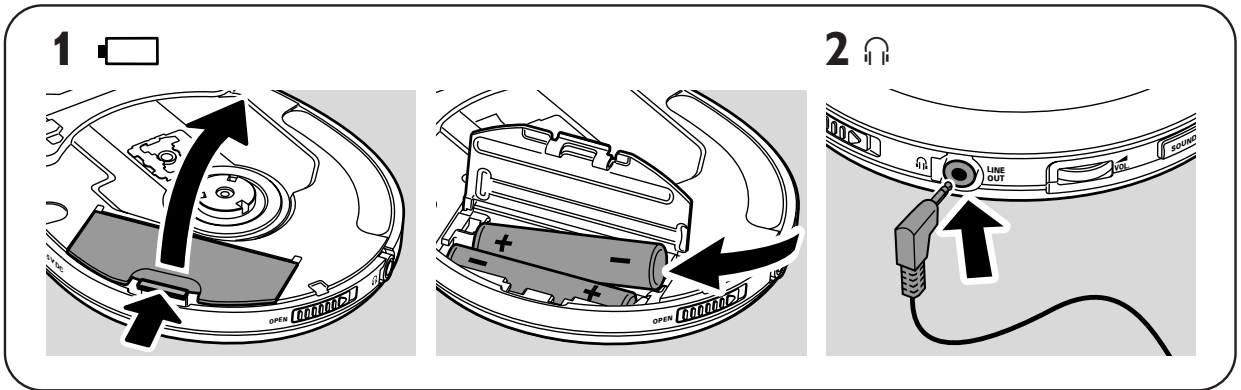





# Schnellstart



**Dieses Gerät entspricht den Funkentstörungsvorschriften der Europäischen Gemeinschaft.**

# Bedienelemente, siehe Abbildung Seite 3

- ①  **VOL**  
regelt die Lautstärke
- ② **SOUNDS**  
wählt Bass- und Höheneinstellungen
- ③ **ESP**  
**E**lectronic **S**kip **P**rotection  
verhindert Musikunterbrechungen  
aufgrund von Stößen
- ④   
stoppt die Wiedergabe und  
schaltet das Gerät aus
- ⑤ **MODE**  
wählt Wiedergabemöglichkeiten  
wie **SHUFFLE** und **REPEAT**
- ⑥ **DISPLAY**  
wählt die Informationen zu Titel  
und Album
- ⑦ Display
- ⑧   
markiert und demarkiert Favoriten
- ⑨   
wählt die Wiedergabe der Favoriten
- ⑩   
schaltet das Gerät ein, startet und  
unterbricht die Wiedergabe
- ⑪ –  
nur bei MP3-CDs: wählt das  
vorhergehende Album und springt  
rückwärts
- ⑫   
springt rückwärts und sucht  
rückwärts
- ⑬   
springt vorwärts und sucht  
vorwärts
- ⑭ +  
nur bei MP3-CDs: wählt das nächste  
Album und springt vorwärts
- ⑮ **OPEN**  
öffnet den Deckel
- ⑯  **LINE OUT**  
3,5-mm-Ausgangsbuchse zum  
Anschluss  
– der Kopfhörer  
– der Fernbedienung  
– des Gerätes an den  
Audioeingang Ihrer Stereoanlage
- ⑰ Öse für den Trageriemen
- ⑱ **OFF · RESUME · HOLD**  
OFF schaltet RESUME und HOLD  
aus  
RESUME speichert die zuletzt  
gespielte Stelle  
HOLD sperrt alle Tasten
- ⑲ Typenschild
- ⑳ **4.5V DC**  
zum Anschluss der externen  
Stromversorgung

## VORSICHT

**Ein anderer Gebrauch der Bedienelemente oder Einstellungen oder Ausführung der Vorgänge als in diesem Handbuch beschrieben, kann Sie gefährlicher Strahlung aussetzen oder zu anderem unsicheren Betrieb führen.**

# Allgemeine Informationen

---

## Wartung

Berühren Sie niemals die Linse (A) des Gerätes.

Schützen Sie das Gerät, die Batterien oder die Disks vor Feuchtigkeit, Regen, Sand oder extremer Hitze (verursacht durch Heizgeräte oder direkte Sonneneinstrahlung).

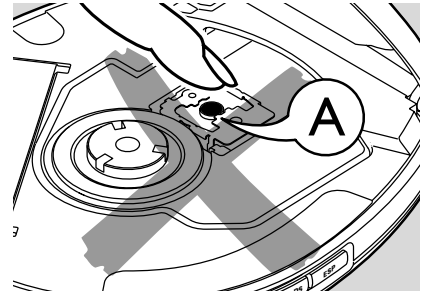

Bei raschem Wechsel von einer kalten in eine warme Umgebung kann die Linse des Gerätes beschlagen. Das Abspielen einer Disk ist dann nicht möglich. Lassen Sie das Gerät in der warmen Umgebung und warten Sie, bis die Linse nicht mehr beschlagen ist.

Eingeschaltete Mobiltelefone in der Nähe des Gerätes können Störungen verursachen.

Lassen Sie das Gerät nicht fallen; es kann dadurch beschädigt werden.

Reinigen Sie das Gerät mit einem weichen, befeuchteten und fusselfreien Tuch. Verwenden Sie keine Reinigungsmittel, weil diese das Gehäuse angreifen können.

Um eine Disk zu reinigen, wischen Sie mit einem weichen, fusselfreien Tuch geradlinig von der Mitte zum Rand. Reinigungsmittel können die Disk beschädigen.

---

## Umweltinformationen

Überflüssiges Verpackungsmaterial wurde vermieden. Wir haben unser Möglichstes getan, die Verpackung in drei Materialien trennbar zu machen: Wellpappe (Schachtel), expandiertes Polystyrol (Puffer) und Polyethylen (Säcke, Schaumstofffolien).

Ihr Gerät besteht aus Materialien, die von darauf spezialisierten Betrieben wieder verwertet werden können. Bitte informieren Sie sich darüber, wie Sie Verpackungsmaterialien, leere Batterien und alte Geräte entsprechend den örtlichen Bestimmungen entsorgen können.

# Allgemeine Informationen

---

## MP3-Musikdateien

Das Musikkompressionsverfahren MP3 (MPEG 1 Audio Layer 3) verringert die digitalen Daten einer Audio-CD deutlich und bewahrt dabei eine CD-ähnliche Klangqualität. Mit MP3 können Sie bis zu 3 Stunden Musik in CD-ähnlicher Qualität auf einer 8-cm-CD-ROM speichern.

## Wie Sie zu Musikdateien kommen

Laden Sie entweder legale Musikdateien aus dem Internet auf die Festplatte ihres Computers oder erstellen Sie Musikdateien aus Ihren eigenen Audio-CDs. Legen Sie dazu eine Audio-CD in das CD-ROM-Laufwerk ihres Computers und komprimieren Sie die Musik mit einem geeigneten Encoderprogramm. Um eine gute Klangqualität zu erzielen, wird für MP3-Musikdateien eine Bitrate von mindestens 128 kbps empfohlen.

## Wie Sie die Musikdateien ordnen

Um einen Überblick über die große Zahl von Musikdateien auf einer CD-ROM zu bewahren, können Sie die Dateien in Ordnern („Alben“) ablegen.

Die Titel eines Albums werden in alphabetischer Reihenfolge gespielt. Wenn Sie eine andere Reihenfolge bevorzugen, sollten Sie die Dateinamen mit Nummern beginnen.

Zum Beispiel:

**001**-ONEWORLD.MP3

**002**-FIRESTARTER.MP3

**003**-DEEP.MP3

Alben werden in der Regel in alphabetischer Reihenfolge gespielt, jedoch werden Unterordner (Alben innerhalb eines Albums) direkt nach dem Album gespielt, in dem sie liegen. Alben ohne MP3-Dateien werden ausgelassen.

MP3-Dateien, die Sie in kein Album gelegt haben, finden Sie im Album **Various** mit der Albumnummer **0**. **Various** ist das erste Album, das gespielt wird.

Wenn Sie eine Disk mit Audio-CD-Titeln und MP3-Dateien abspielen, werden zuerst die Audio-CD-Titel gespielt.

# Allgemeine Informationen

---

## **Wie Sie eine CD-ROM mit MP3-Dateien machen**

Verwenden Sie den CD-Brenner Ihres Computers, um die Musikdateien von der Festplatte auf eine 8-cm-CDR oder -CDRW zu schreiben („brennen“). Verwenden Sie entweder das Diskformat ISO 9660 oder UDF. Einige Programme zum CD-Brennen wie z. B. „DirectCD“ unterstützen das UDF-Format.

Vergewissern Sie sich, dass die Dateinamen der MP3-Dateien mit .mp3 enden.

## **Unterstützte Formate**

Dieses Gerät unterstützt:

- Diskformat: ISO 9660, Joliet, Multisession, UDF, Enhanced-Music-CD, Mixed-Mode-CD
- MP3-Bit-Rate: 32–320 kbps und variable Bitrate
- Gesamtzahl von Musikdateien und Alben: rund 350 (bei Dateinamen mit 20 Zeichen)

*Anmerkung: Die Zahl der Musikdateien, die gespielt werden können, hängt u. a. von der Länge der Dateinamen ab. Mit kurzen Dateinamen werden mehr Dateien unterstützt.*

Alle verwendeten Warenzeichen gehören den jeweiligen Inhabern.

# Allgemeine Informationen

## Firmware Upgrade

Gelegentlich veröffentlicht Philips neue Software („Firmware“) für Ihr Gerät.

- 1 Verbinden Sie den Netzadapter mit 4.5V DC am Gerät und der Steckdose (siehe „Netzadapter“).
- 2 Halten Sie MODE 3 Sekunden gedrückt.  
→ Der Gerätetyp und die aktuelle Version der Firmware Ihres Geräts werden angezeigt.  
**Upgrade?** wird angezeigt.
- 3 Drücken Sie ■.
- 4 Besuchen Sie die Philips Audio Homepage [www.audio.philips.com](http://www.audio.philips.com). Prüfen Sie, ob es für Ihr Gerät eine Firmware-Datei gibt und die Firmware-Version höher als die Version Ihres Geräts ist. Laden Sie diese Datei herunter und brennen Sie sie auf eine 8-cm-CD-ROM.
- 5 Legen Sie die CD-ROM ins Gerät ein und halten Sie MODE 3 Sekunden gedrückt.  
→ **Upgrade?** wird angezeigt.
- 6 Drücken Sie ►||:  
→ **Upgrading** wird angezeigt und der Upgradevorgang beginnt. Dies kann einige Minuten dauern. Nach dem Abschluss des Upgrades wird **Upgrade complete** angezeigt.  
→ **Wrong upgrade file** wird angezeigt: Ihr Gerät hat schon die neueste Firmware-Version oder die heruntergeladene Firmware-Datei entspricht nicht Ihrem Gerät.  
→ **Upgrade file defect** wird angezeigt: Die Upgrade-Datei wurde beim Herunterladen oder beim Brennen der CD-ROM beschädigt. Laden Sie die Datei erneut herunter; brennen Sie eine neue CD-ROM und versuchen Sie es nochmals.  
→ **No upgrade file** wird angezeigt: Auf der CD-ROM wurde keine Upgrade-Datei gefunden.

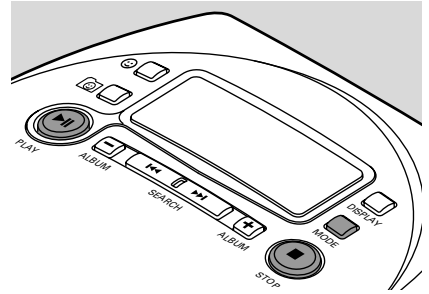

*Anmerkung: Wenn das Upgrade zufällig abbricht, wiederholen Sie die Schritte 5 und 6, bis das Upgrade erfolgreich abschließt.*

## Batterien (mitgeliefert oder zusätzlich erhältlich)

### Einlegen der Batterien

- Öffnen Sie das Batteriefach und legen Sie 2 Alkalibatterien des Typs **AAA (R03, UM4)** ein.

Verwenden Sie nicht alte und neue oder verschiedene Arten von Batterien miteinander.

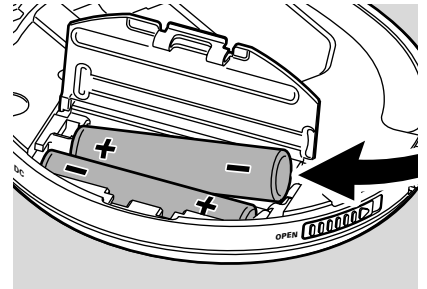

### Anzeige bei leeren Batterien

- Tauschen Sie die Batterien aus oder schließen Sie den Netzadapter an, sobald  blinkt und **Replace batteries** angezeigt wird.

Entfernen Sie die Batterien, wenn sie leer sind oder das Gerät längere Zeit nicht verwendet wird.



**Batterien enthalten chemische Substanzen, deshalb sollten sie ordnungsgemäß entsorgt werden.**

### Entsorgungshinweis:

Bitte werfen Sie nur entladene Batterien in die Sammelboxen beim Handel oder den Kommunen.

Entladen sind die Batterien in der Regel dann, wenn

- das Gerät abschaltet und/oder in der Anzeige ein entsprechender Hinweis erscheint oder
- nach längerer Gebrauchsdauer der Batterien das Gerät nicht mehr einwandfrei funktioniert.

Um sicherzugehen, kleben Sie die Batteriepole z. B. mit einem Klebestreifen ab oder geben Sie die Batterien einzeln in einen Plastikbeutel.

Durchschnittliche Spielzeiten der Batterien unter normalen Bedingungen:

	Alkalibatterien	ECO-PLUS-NiMH-Batterien
ESP ein:	3,5 Stunden	2,5 Stunden
ESP und Stromsparen ein:		
Audio-Disk	5 Stunden	4 Stunden
MP3-CD	7 Stunden	5,5 Stunden

# Stromversorgung

## **ECO-PLUS-NiMH-Batterien (nur für Versionen mit mitgelieferten ECO-PLUS-NiMH-Batterien AY 3363)**

Das Wiederaufladen funktioniert nur bei Geräten, die mit wiederaufladbaren ECO-PLUS-NiMH-Batterien AY 3363 geliefert wurden.

### **Wiederaufladen der ECO-PLUS-NiMH-Batterien**

- 1** Legen Sie die 2 wiederaufladbaren ECO-PLUS-NiMH-Batterien AY 3363 ein.
- 2** Verbinden Sie den Netzadapter mit 4.5V DC am Gerät und der Steckdose (siehe „Netzadapter“).

→ **Charging batteries** wird einmal

angezeigt. Während sich das Batteriesymbol

verändert, lädt das Gerät die NiMH-Batterien auf. Sobald die Batterien voll aufgeladen sind, erscheint  und **Charge full** wird angezeigt.



### **Informationen zu den ECO-PLUS-NiMH-Batterien**

Laden Sie nur die mitgelieferten NiMH-Batterien AY 3363 auf. Laden Sie keine anderen Batterietypen auf.

Das Wiederaufladen dauert etwa 6 Stunden. Während der Wiedergabe wird das Wiederaufladen unterbrochen.

Das Wiederaufladen von vollen oder halbvollen Batterien verkürzt die Batterielebensdauer. Entladen Sie deshalb die ECO-PLUS-NiMH-Batterien nach mehrmaligem Gebrauch vollständig, bevor Sie sie wiederaufladen.

Um einen Kurzschluss zu vermeiden, sollten die Batterien keine metallischen Gegenstände berühren.

Wenn die Batterien nach dem Wiederaufladen schnell leer werden, sind ihre Kontakte verschmutzt oder das Ende ihrer Lebensdauer ist erreicht.



# Stromversorgung/Kopfhörer

## Netzadapter

Verwenden Sie nur den Netzadapter AY 3170 (4,5V/300 mA Gleichspannung, Pluspol am Mittelstift). Ein anderes Produkt kann das Gerät beschädigen.

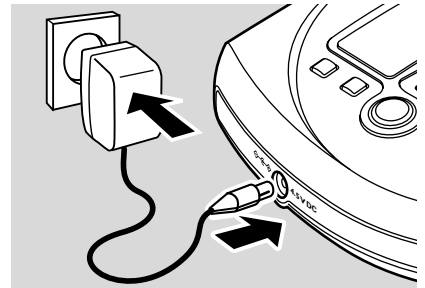

- 1 Achten Sie darauf, dass die Netzspannung vor Ort mit der Spannung übereinstimmt, die am Adapter angegeben ist.
- 2 Verbinden Sie den Netzadapter mit 4.5V DC am Gerät und der Steckdose.

*Anmerkung: Stecken Sie den Adapter immer aus, wenn Sie ihn nicht benutzen.*



## Kopfhörer (SBC HE 545)

- Verbinden Sie die mitgelieferten Kopfhörer mit  LINE OUT.

*Anmerkung: Sie können dieses Gerät über  LINE OUT an ihre Hi-Fi-Anlage anschließen. Stellen Sie  VOL am Gerät auf Position 8 und regeln Sie Lautstärke und Klang über ihre Hi-Fi-Anlage.*

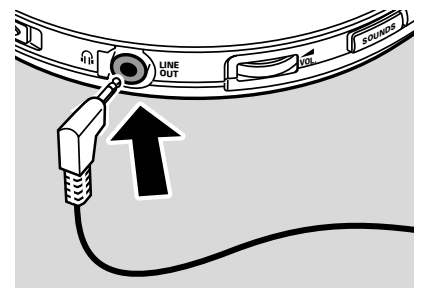

## Kopfhörer ja – aber mit Köpfchen

Sicherheit beim Hören

Stellen Sie keine zu hohe Lautstärke ein. Fachleute raten von kontinuierlichem Musikhören mit hoher Lautstärke über einen längeren Zeitraum ab, da hierdurch das Gehör Schaden nehmen kann. Wenn Sie ein Klingen in den Ohren wahrnehmen, reduzieren Sie die Lautstärke oder beenden Sie das Musikhören.

Sicherheit im Straßenverkehr

Verwenden Sie den Kopfhörer nicht beim Fahren. Dies kann Ihre Verkehrssicherheit beeinträchtigen und ist in vielen Ländern verboten. Auch wenn Sie einen „offenen“ Kopfhörer verwenden, mit dem Sie Außengeräusche wahrnehmen können, sollten Sie die Lautstärke immer so einstellen, dass Sie noch hören können, was um Sie herum vorgeht.

# Grundfunktionen

## Wiedergabe einer Disk

Mit diesem Gerät können Sie wiedergeben:

- 8-cm-Audio-Disks (bereits bespielte Audio-CDs, finalisierte Audio-CDRs und -CDRWs)
- 8-cm-MP3-CDs (CD-ROMs mit MP3-Dateien)

- 1** Bewegen Sie den Schieber OPEN, um den Deckel zu öffnen.
- 2** Legen Sie eine Disk mit der bedruckten Seite nach oben ein und drücken Sie leicht auf die Mitte der Disk, bis sie fest auf der Spindel sitzt. Drücken Sie auf den Deckel, um ihn zu schließen.
- 3** Drücken Sie **▶||**, um die Wiedergabe zu starten.  
→ **Reading CD** wird angezeigt. Die Wiedergabe beginnt. Die Art des Titels (**CD** oder **MP3**), die Titelnummer und die verstrichene Spielzeit werden angezeigt. Bei MP3-Titeln wird zusätzlich die Albumnummer angezeigt und der Dateiname läuft zweimal am Display ab.
- 4** Drücken Sie **■**, um die Wiedergabe zu stoppen.  
→ Die Anzahl der Titel, die Art der Titel (**CD, MP3**), die Anzahl der Alben auf einer MP3-CD und die gesamte Spielzeit (nur bei einer Audio-Disk) werden angezeigt.
- 5** Um die Disk herauszunehmen, fassen Sie sie am Rand und drücken Sie leicht auf die Spindel.

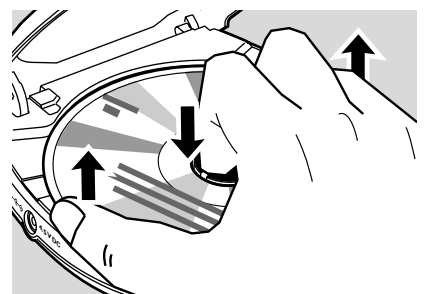
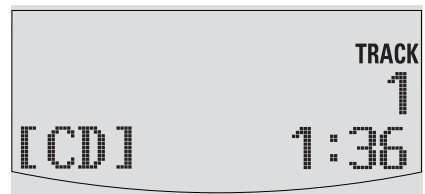
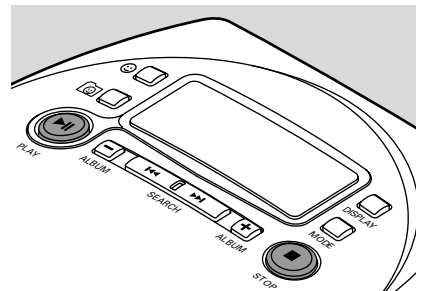
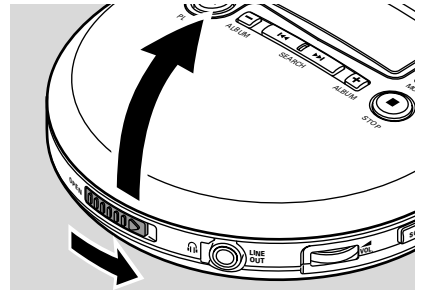

Anmerkungen:

Nachdem Sie **▶||** gedrückt haben, kann es einige Zeit dauern, bis der erste MP3-Titel gespielt wird.

15 Sekunden nachdem Sie **■** gedrückt haben, schaltet sich das Gerät automatisch ab.

## Pause

- 1 Drücken Sie ►||, um die Wiedergabe zu unterbrechen.  
→ Die verstrichene Spielzeit blinkt.
- 2 Um die Wiedergabe fortzusetzen, drücken Sie erneut ►||.

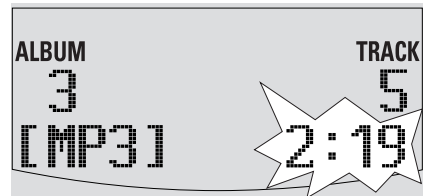

## Titel- und Albuminformationen (nur bei MP3-Titeln)

- Drücken Sie während der Wiedergabe wiederholt DISPLAY, um die Information zu wählen, die angezeigt werden soll:
    - **Album:** der Name des Ordners,
    - **Artist:** der Name des Interpreten (wenn diese ID3-Tag-Information verfügbar ist),
    - **Title:** der Name des Titels (wenn diese ID3-Tag-Information verfügbar ist),
    - die Art des Titels und die verstrichene Spielzeit,
    - **Filename:** der Dateiname des Titels.
- Die gewählte Information wird angezeigt.  
Die Albumnummer und die Titelnummer werden angezeigt.

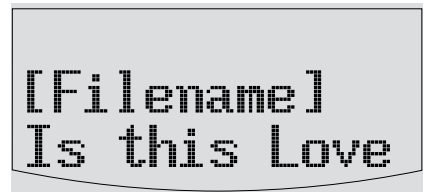
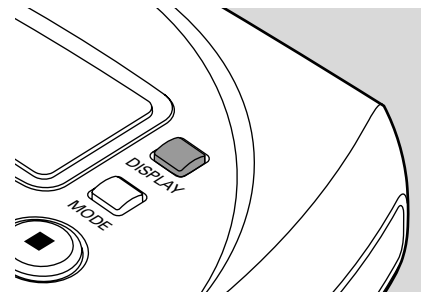

*Anmerkung: Der ID3-Tag ist Teil einer MP3-Datei und enthält verschiedene Informationen über den Titel wie seinen Namen oder den Namen des Interpreten. Geben Sie die ID3-Tag-Informationen mit Ihrem MP3-Encoderprogramm ein, bevor Sie die MP3-CD brennen.*

# Grundfunktionen

## Lautstärke und Klang

### Einstellen der Lautstärke

- Regeln Sie die Lautstärke mit  VOL.

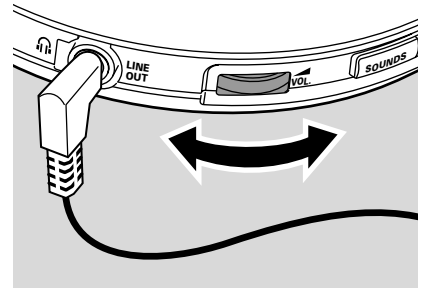

### Einstellen des Basses

- 1** Drücken Sie während der Wiedergabe einmal **SOUNDS**, um die Basseinstellung zu wählen.  
→ Die aktuelle Basseinstellung blinkt.
- 2** Drücken Sie wiederholt **+** um auszuwählen:
  - **No Bass**: keine Bassanhebung
  - **Bass 1**: leichte Bassanhebung
  - **Bass 2**: starke Bassanhebung→ Die gewählte Basseinstellung blinkt.
- 3** Drücken Sie **SOUNDS**, um Ihre Wahl zu bestätigen.

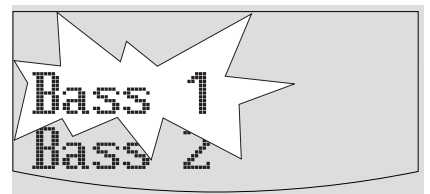
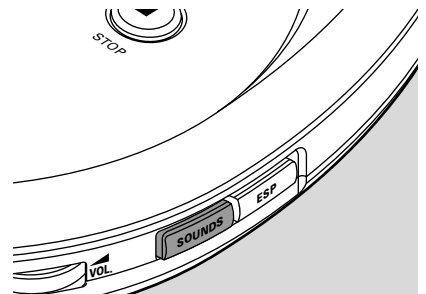

### Einstellen der Höhen

- 1** Drücken Sie während der Wiedergabe zweimal **SOUNDS**, um die Höheneinstellung zu wählen.  
→ Die aktuelle Höheneinstellung blinkt.
- 2** Drücken Sie wiederholt **+** um auszuwählen:
  - **No Treble**: keine Höhenanhebung
  - **Treble**: Höhenanhebung→ Die gewählte Höheneinstellung blinkt.
- 3** Drücken Sie **SOUNDS**, um Ihre Wahl zu bestätigen.

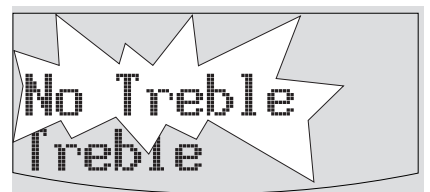

## Auswählen und Suchen auf allen Disks

### Auswählen eines Titels während der Wiedergabe

- Drücken Sie einmal oder mehrmals kurz **◀◀** oder **▶▶**, um zum Anfang des aktuellen, vorhergehenden oder nächsten Titels zu springen.  
→ Der gewählte Titel wird gespielt.

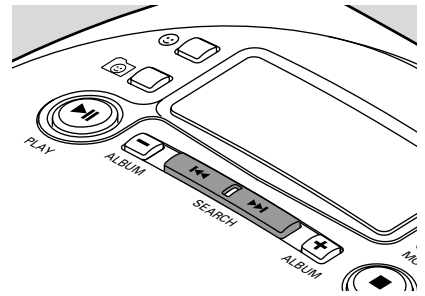

### Suchen einer bestimmten Stelle während der Wiedergabe

- 1 Halten Sie **◀◀** oder **▶▶** gedrückt, um eine bestimmte Stelle vorwärts oder rückwärts zu suchen.  
→ Die Suche beginnt und die Wiedergabe wird leise fortgesetzt.
- 2 Lassen Sie die Taste los, sobald Sie die gewünschte Stelle erreicht haben.  
→ Die normale Wiedergabe wird fortgesetzt.

Anmerkung: Wenn **REPEAT**, **SHUFFLE** oder  (Wiedergabe der Favoriten) gewählt ist, kann nur innerhalb des aktuellen Titels gesucht werden.

## Auswählen von Alben und Titeln auf MP3-CDs

### Auswählen eines Albums während der Wiedergabe

- Drücken Sie einmal oder mehrmals kurz **-** oder **+**, um zum ersten Titel des aktuellen, vorhergehenden oder folgenden Albums zu springen.  
→ Der erste Titel des gewählten Albums wird gespielt.

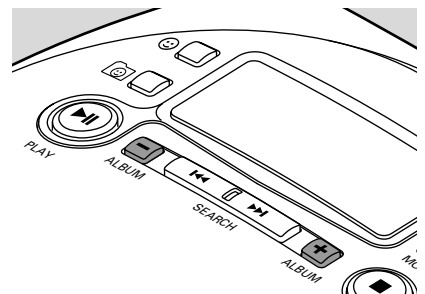

### Auswählen eines Titels während der Wiedergabe

- 1 Halten Sie **-** oder **+** gedrückt, um schnell zu einem vorhergehenden oder folgenden MP3-Titel zu springen.  
→ Das Gerät springt von Titel zu Titel und beschleunigt dabei nach 5 Sekunden.
- 2 Lassen Sie die Taste los, sobald Sie den gewünschten Titel erreicht haben.  
→ Der gewählte Titel wird gespielt.

# Besonderheiten

## Wiedergabe einer Auswahl von Titeln – Favoriten

Sie können rund 2000 Titel als Ihre Favoriten kennzeichnen. Das Gerät speichert für jede Disk die Favoriten und die Reihenfolge, in der sie wiedergegeben werden.

### Einen Titel zu einem Favoriten machen

- 1 Wählen Sie einen Titel mit **⏮**, **⏭**, **-** oder **+**.
  - 2 Drücken Sie **😊**, um den Titel zu einem Favoriten zu machen.
    - **😊😊** zeigt an, dass der Titel ein Favorit ist.
- Um einen Favoriten zu einem normalen Titel zu machen, drücken Sie **😊** während der Wiedergabe des Favoriten.
    - **😊😊** erlischt und der Titel ist kein Favorit mehr.
  - Um die Favoriten der eingelegten Disk anzuzeigen, halten Sie **😊** während der Wiedergabe 2 Sekunden gedrückt.
    - Alle Favoriten werden nacheinander angezeigt.

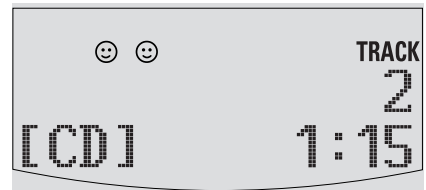
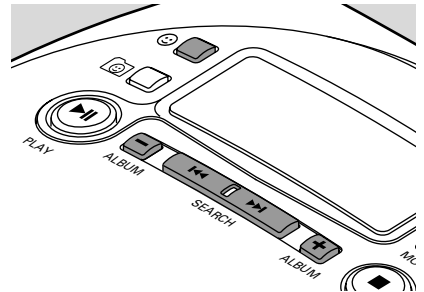

### Favoriten wiedergeben

- Drücken Sie während der Wiedergabe **😊**, um die Favoriten der eingelegten Disk wiederzugeben.
  - **😊** erscheint und die Wiedergabe setzt beim ersten Favoriten fort. Alle Favoriten werden in der Reihenfolge wiedergegeben, in der Sie zu Favoriten gemacht wurden.
- Um zur normalen Wiedergabe zurückzukehren, drücken Sie **😊**.
  - **😊** erlischt. Der aktuelle und alle folgenden Titel der Disk werden wiedergegeben.

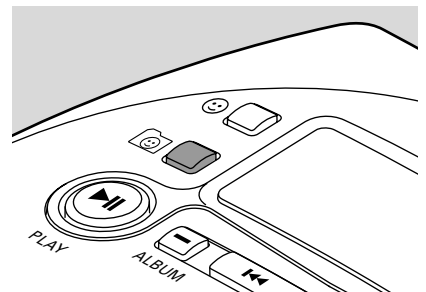

Anmerkung: Wenn Sie mehr als 2000 Titel als Favoriten kennzeichnen, werden die Favoriten der Disk gelöscht, die Sie am längsten nicht gehört haben.

## Titel wiederholt oder in beliebiger Reihenfolge wiedergeben – MODE

- 1 Drücken Sie während der Wiedergabe wiederholt MODE um auszuwählen:
  - **SHUFFLE ALBUM** (nur bei MP3-CDs):  
Alle Titel des aktuellen Albums werden einmal in zufälliger Reihenfolge gespielt.
  - **SHUFFLE ALL**: Alle Titel der Disk werden einmal in zufälliger Reihenfolge gespielt.
  - **REPEAT SHUFFLE ALBUM** (nur bei MP3-CDs):  
Alle Titel des aktuellen Albums werden wiederholt in zufälliger Reihenfolge gespielt.
  - **REPEAT SHUFFLE ALL**: Alle Titel der Disk werden wiederholt in zufälliger Reihenfolge gespielt.
  - **REPEAT**: Der aktuelle Titel wird wiederholt gespielt.
  - **REPEAT ALBUM** (nur bei MP3-CDs):  
Alle Titel des aktuellen Albums werden wiederholt gespielt.
  - **REPEAT ALL**: Die gesamte Disk wird wiederholt gespielt.

→ Die Wiedergabe beginnt nach 2 Sekunden in der gewählten Wiedergabemöglichkeit.

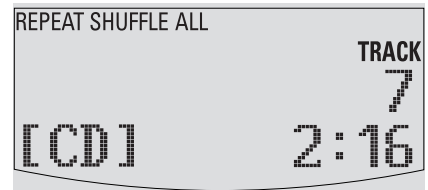
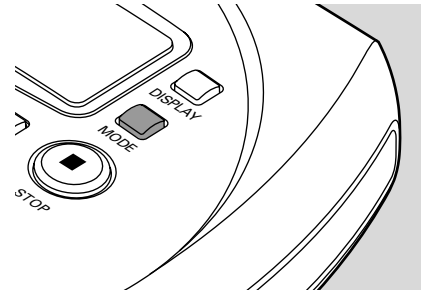

- 2 Um zur normalen Wiedergabe zurückzukehren, drücken Sie wiederholt MODE, bis **REPEAT** und **SHUFFLE** erlöschen.

Anmerkung: Wenn ☺ (Wiedergabe der Favoriten) gewählt ist, wirken **SHUFFLE** und **REPEAT** nur auf die Favoriten.

# Besonderheiten

## Speichern der zuletzt gespielten Stelle – RESUME

Sie können die zuletzt gespielte Stelle speichern. Wenn Sie die Wiedergabe erneut starten, setzt sie an der Stelle fort, wo sie zuvor beendet wurde.

- 1 Stellen Sie den Schieber während der Wiedergabe auf RESUME, um RESUME zu aktivieren.  
→ **RESUME** erscheint.
- 2 Drücken Sie ■, wenn Sie die Wiedergabe stoppen möchten.
- 3 Drücken Sie ►||, wenn Sie die Wiedergabe fortsetzen wollen.  
→ Die Wiedergabe setzt an der Stelle fort, an der sie beendet wurde.

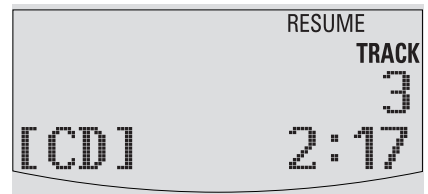
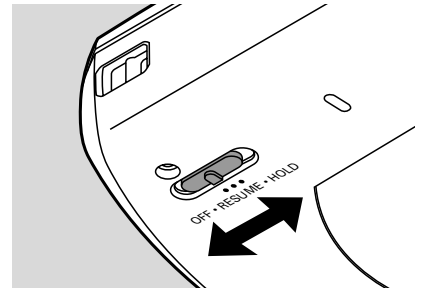

- Um RESUME zu deaktivieren, stellen Sie den Schieber auf OFF.  
→ **RESUME** erlischt.

## Sperrern aller Tasten – HOLD

Sie können alle Tasten des Gerätes sperren. Beim Drücken einer Taste wird dann keine Aktion ausgeführt.

- Stellen Sie den Schieber auf HOLD, um HOLD zu aktivieren.  
→ **RESUME** erscheint und **Hold** wird angezeigt.  
Alle Tasten sind gesperrt. Beim Drücken einer Taste wird **Hold** angezeigt.
- Um HOLD zu deaktivieren, stellen Sie den Schieber auf OFF.  
→ **RESUME** erlischt.

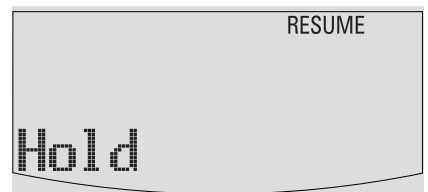



## ESP und Stromsparfunktion

Bei einem gewöhnlichen tragbaren CD-Spieler kann die Musik springen oder aussetzen, wenn er Erschütterungen ausgesetzt wird. Die **Electronic Skip Protection** schützt dieses Gerät vor Unterbrechungen, die durch leichte Vibrationen oder Stöße verursacht werden. Eine kontinuierliche Wiedergabe ist gewährleistet. **ESP schützt das Gerät nicht vor Beschädigungen, wenn es fallengelassen wird!** Die Stromsparfunktion erhöht die Batteriespieldauer:

- Drücken Sie während der Wiedergabe wiederholt ESP, um ESP und die Stromsparfunktion ein- oder auszuschalten:
  - **ESP on**: **ESP** erscheint und ESP ist eingeschaltet.
  - **ESP off**: **ESP** erlischt. ESP ist ausgeschaltet, um den besten Klang bei Audio-CD-Titeln zu erzielen.
  - **Powersaving**: **ESP+LP** erscheint. ESP und die Stromsparfunktion sind eingeschaltet. Die Batteriespieldauer wird erhöht und die „Skip Protection“ leicht verringert.

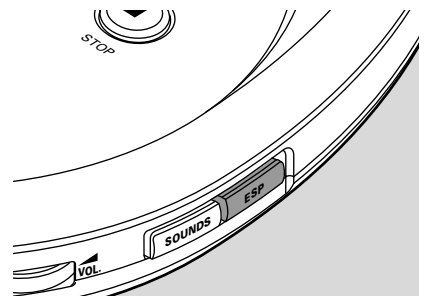

## Piepton

Ein Piepton bestätigt, wenn Sie eine Taste drücken oder die Batterien leer sind.

- Halten Sie SOUNDS 2 Sekunden gedrückt, um den Piepton ein- oder auszuschalten:
  - **Beep** wird angezeigt: Der Piepton ist eingeschaltet.
  - **No beep** wird angezeigt: Der Piepton ist ausgeschaltet.

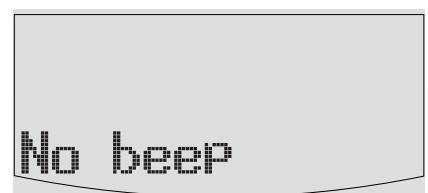
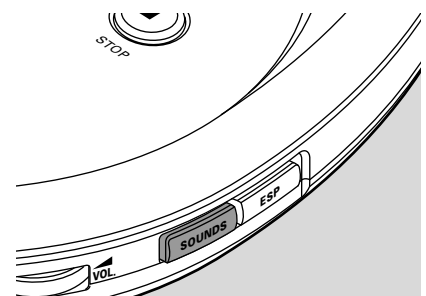



## Fernbedienung AY 3769 (mitgeliefert oder zusätzlich erhältlich)

### Bedienelemente

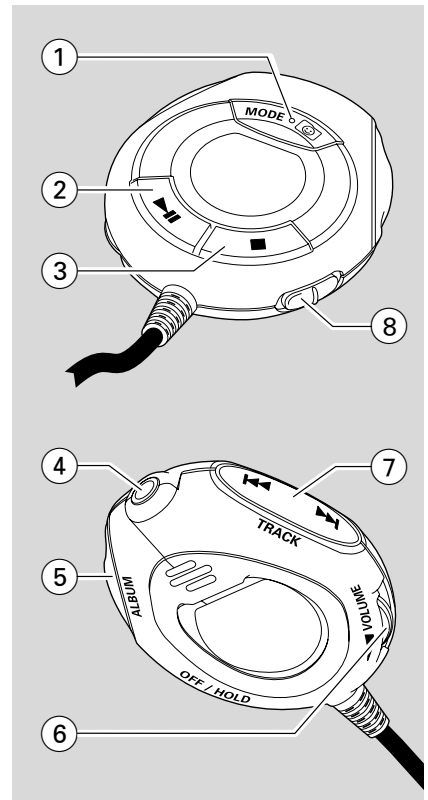
- ① **MODE**  wählt Wiedergabemöglichkeiten wie **SHUFFLE** und **REPEAT** und Wiedergabe der Favoriten
- ② **▶▶** schaltet das Gerät ein, startet und unterbricht die Wiedergabe
- ③ **■** stoppt die Wiedergabe und schaltet das Gerät aus
- ④ 3,5-mm-Buchse zum Anschluss der Kopfhörer
- ⑤ **+ ALBUM -** nur bei MP3-CDs: wählt das nächste/vorhergehende Album und springt vorwärts/rückwärts
- ⑥ **▲ VOLUME** regelt die Lautstärke
- ⑦ **◀◀ TRACK ▶▶** springt und sucht vorwärts/rückwärts
- ⑧ **OFF/HOLD** sperrt alle Tasten der Fernbedienung



Alle Tasten der Fernbedienung außer MODE  haben die selben Funktionen wie die entsprechenden Tasten am Gerät:

- Drücken Sie während der Wiedergabe wiederholt MODE , um eine der Wiedergabemöglichkeiten zu wählen, die in „Titel wiederholt oder in beliebiger Reihenfolge spielen – MODE“ beschrieben werden. Das Display der Fernbedienung zeigt: **SHUFFLE ALB – SHUFFLE ALL – REPEAT SHUFFLE ALB – REPEAT SHUFFLE ALL – REPEAT – REPEAT ALB – REPEAT ALL**
- Halten Sie MODE  während der Wiedergabe 2 Sekunden lang gedrückt, um die Favoriten der eingelegten Disk wiederzugeben (siehe „Wiedergabe einer Auswahl von Titeln – Favoriten“).

## Anschließen der Fernbedienung

Verwenden Sie nur die Fernbedienung AY 3769.

- 1 Drücken Sie zweimal **■** am Gerät, um es auszuschalten.
- 2 Verbinden Sie die Fernbedienung fest mit **LINE OUT** am Gerät.
- 3 Verbinden Sie die Kopfhörer mit der Buchse an der Fernbedienung.
- 4 Halten Sie **▶||** an der Fernbedienung 1 Sekunde lang gedrückt, um das Gerät einzuschalten und die Wiedergabe zu starten.  
→ Die Wiedergabe beginnt. Die Albumnummer (nur bei MP3-CDs) und die Titelnummer werden am Display der Fernbedienung angezeigt.
- 5 Stellen Sie **▲VOL** am Gerät auf Position 8 und regeln Sie die Lautstärke mit **▲VOLUME** an der Fernbedienung.

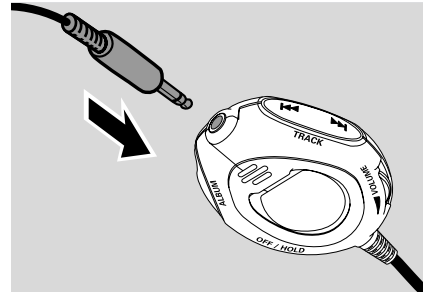

*Anmerkung: Tauschen Sie die Batterien aus, sobald **no bātēē** am Display der Fernbedienung angezeigt wird.*

## Trageriemen

- 1 Fädeln Sie das dünne Ende des Trageriemens durch die Öse im Gerät.
- 2 Fädeln Sie das dickere Ende durch die kleine Schleife und ziehen Sie am dickeren Ende den Trageriemen fest.

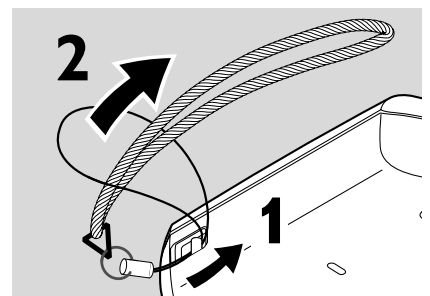

# Fehlerbehebung

---

## WARNUNG

*Versuchen Sie unter keinen Umständen, das Gerät selbst zu reparieren, da die Garantie dadurch ihre Gültigkeit verliert.*

*Wenn ein Fehler auftritt, prüfen Sie zuerst die nachstehenden Hinweise bevor Sie das Gerät zur Reparatur bringen. Wenn Sie ein Problem trotz dieser Hinweise nicht lösen können, wenden Sie sich an Ihren Fachhändler oder eine Service-Stelle.*

---

### Problem

### Lösung

---

**Kein Strom,  
keine Wiedergabe**

- Legen Sie die Batterien richtig ein.
  - Tauschen Sie die Batterien aus.
  - Schließen Sie den Netzadapter fest an.
- 

**Hold Anzeige und/oder  
keine Reaktion beim  
Drücken der Tasten**

- Deaktivieren Sie HOLD.
  - Unterbrechen Sie kurz die Stromzufuhr bzw. nehmen Sie für einige Sekunden die Batterien heraus.
- 

**Kein Ton oder  
schlechte Tonqualität**



- Drücken Sie ►||, um die Wiedergabe fortzusetzen.
  - Regeln Sie die Lautstärke.
  - Überprüfen und reinigen Sie die Anschlüsse.
  - Halten Sie das Gerät von eingeschalteten Mobiltelefonen oder starken Magnetfeldern fern.
- 

**pls insert CD  
oder  
No audio file  
Anzeige**

- Legen Sie eine Disk mit der bedruckten Seite nach oben ein.
  - Reinigen oder tauschen Sie die Disk.
  - Warten Sie, bis die Linse nicht mehr beschlagen ist.
  - Stellen Sie sicher, dass Sie eine Audio-Disk oder MP3-CD eingelegt haben.
- 

**Unfinalized CD  
Anzeige**

- Stellen Sie sicher, dass die eingelegte CDR oder CDRW finalisiert ist.
-

<b>Problem</b>	<b>Lösung</b>
<b>Musikdatei wird nicht gespielt</b>	– Stellen Sie sicher, dass die Dateinamen der MP3-Dateien mit .mp3 enden.
<b>Fehlende Verzeichnisse auf der MP3-CD</b>	– Stellen Sie sicher, dass in Summe nicht mehr als 350 Dateien und Alben auf Ihrer MP3-CD sind. – Nur Alben mit MP3-Dateien werden angezeigt.
<b>Titel werden übersprungen</b>	– Reinigen oder tauschen Sie die Disk. – Stellen Sie sicher, dass <b>REPEAT</b> , <b>SHUFFLE</b> und  nicht gewählt sind.
<b>Musik springt oder klickendes Geräusch während der Wiedergabe einer MP3-Datei</b>	– Spielen Sie die Musikdatei auf ihrem Computer. Tritt das Problem dort auch auf, so erstellen Sie die Musikdatei erneut und brennen Sie eine neue CD-ROM.
<b>Select songs Anzeige und   blinkt</b>	– Es gibt keine Favoriten auf der eingelegten Disk. Machen Sie einen Titel zu einem Favoriten.
<b>Die Musik setzt aus und OOPS Anzeige</b>	– Aktivieren Sie ESP.

# Meet Philips at the Internet

<http://www.philips.com>

English

Français

Español

Deutsch

EXP 431

**CLASS 1  
LASER PRODUCT**

3103 306 1889.1

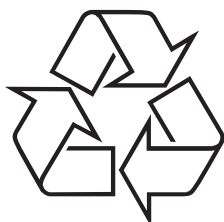

VieChr0218