

Portable MP3-CD Player

Audio

EXP210

EXP211

EXP213



Let's make things better.



PHILIPS

ČESKA REPUBLIKA

Vystraha! Tento přístroj pracuje s laserovým paprskem. Při nesprávné manipulaci s přístrojem (v rozporu s tímto návodem) může dojít k nebezpečnému ozáření. Proto přístroj za chodu neotevírejte ani nesnímejte jeho kryty. Jakoukoli opravu vždy svěřte specializovanému servisu.

Nebezpečí! Při sejmutí krytů a odjištění bezpečnostních spínačů hrozí nebezpečí neviditelného laserového záření!

Chraňte se před přímým zásahem laserového paprsku.

Záruka: Pokud byste z jakéhokoli důvodu přístroj demontovali, vždy nejdříve vytáhněte síťovou zástrčku.

Přístroj chraňte před jakoukoli vlhkostí i před kapkami vody.

SLOVAK REPUBLIC

***Prístroj sa nesmie používať v mokrom a vlhkom prostredí!
Chráňte pred striekajúcou a kvapkajúcou vodou!***

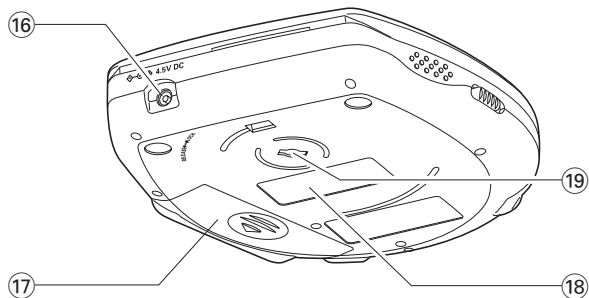
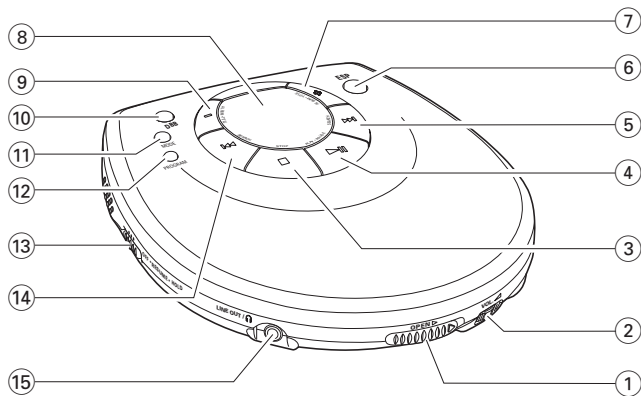

MAGYARORSZÁG

Minőségtanúsítás

A garanciajegyen feltüntetett forgalombahozó vállalat a 2/1984. (III.10.) BkM-IpM együttes rendelet értelmében tanúsítja, hogy ezen készülék megfelel a műszaki adatokban megadott értékeknek.

Figyelem! A meghibásodott készüléket - beleértve a hálózati csatlakozót is - csak szakember (szerviz) javíthatja. Ne tegye ki a készüléket esőnek vagy nedvesség hatásának!

Garancia

A forgalombahozó vállalat a termékre 12 hónap garanciát vállal.

Elemes működéshez 2 x AA

Teljesítmény

maximális 2,9 W

névleges 1,9 W

készületi állapotban 1,7 W

Érintésvédelmi osztály II.

Tömeg 0,240 kg

Befoglaló méretek

szélesség 128 mm

magasság 30 mm

mélység 137,5 mm

Erősítőrész

Kimeneti teljesítmény 25 mW PMPO
3 mW RMS

English ————— 6

Français ————— 26

Español ————— 46

Deutsch ————— 66

English

Français

Español

Deutsch

Contents

Quick start 7

Controls 8

General information

Maintenance 9

Environmental information 9

MP3 music files 10–11

Power supply

Batteries 12

Mains adapter 13

Headphones 13

Basic functions

Playing a disc 14

Pause 15

Volume and sound 15

Selecting and searching on all discs 16

Selecting albums and tracks on MP3-CDs 17

Features

Programming track numbers 18

Clearing the programme 18

Playing tracks repeatedly or in random order – MODE 19

Storing the last position played – RESUME 20

Locking all buttons – HOLD 20

ESP and powersaving 21

Beep 21

Accessories

In-car connections (supplied or optionally available) 22

Belt clip 23

Troubleshooting 24–25

1 

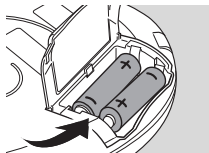
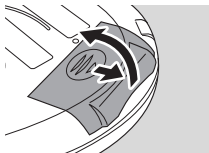

2 

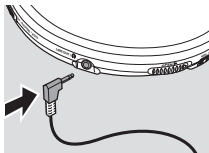

3 

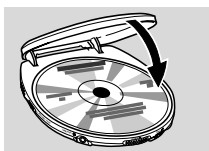
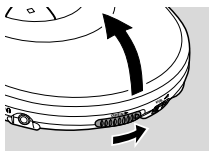

4 HOLD  OFF

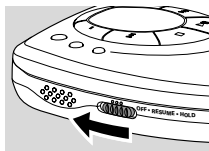

5 PLAY

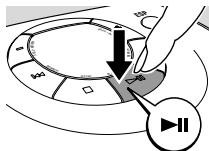

6 VOL 



!!!

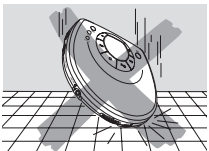
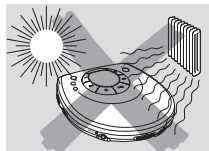

This set complies with the radio interference requirements of the European Community.

Controls, refer to the illustrations on page 3

- ① **OPEN** ▶
opens the CD lid
- ② **VOL** ◀
adjusts the volume
- ③ ■
stops playback, clears a programme and switches the set off
- ④ ▶||
switches the set on, starts playback and interrupts playback
- ⑤ ▶▶
skips forward and searches forward
- ⑥ **ESP**
Electronic **S**kip **P**rotection prevents music interruptions caused by shocks or vibrations
- ⑦ +
MP3-CD only; selects the next album or skips forward
- ⑧ display
- ⑨ -
MP3-CD only; selects the previous album or skips backward
- ⑩ **DBB**
Dynamical **B**ass **B**oost, selects the bass enhancement
- ⑪ **MODE**
selects playback options such as **SHUFFLE** and **REPEAT**
- ⑫ **PROGRAM**
programs tracks and lets you review the programme
- ⑬ **OFF · RESUME · HOLD**
OFF switches RESUME and HOLD off
RESUME stores the last position played
HOLD locks all buttons
- ⑭ ◀◀
skips backward and searches backward
- ⑮ **LINE OUT** / 
3.5 mm line out socket to connect
– the headphones
– this set to the audio input of your stereo equipment
- ⑯ **4.5V DC**
to connect the mains adapter (supplied or optionally available)
- ⑰ battery compartment
- ⑱ type plate
- ⑲ belt clip hole

CAUTION

Use of controls or adjustments or performance of procedures other than herein may result in hazardous radiation exposure or other unsafe operation.

Maintenance

Do not touch the lens (A) of the set.

Do not expose the set, batteries or discs to humidity, rain, sand or excessive heat (caused by heating equipment or direct sunlight).

The lens may cloud over when the set is suddenly moved from cold to warm surroundings. Playing is not possible then. Leave the set in a warm environment until the moisture evaporates.

Active mobile phones in the vicinity of this set may cause malfunctions.

Avoid dropping the set; this may cause damage.

Clean the set with a soft, slightly dampened lint-free cloth. Do not use any cleaning agents; they may have a corrosive effect.

To clean a disc, wipe it in a straight line from the centre towards the edge using a soft, lint-free cloth. Cleaning agents may damage the disc.

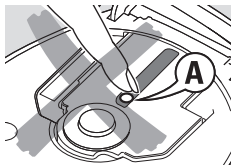

Environmental information

All redundant packing material has been omitted. We have done our utmost to make the packaging easily separable into three mono materials: cardboard (box), polystyrene foam (buffer) and polyethylene (bags, protective foam sheet).

Your set consists of materials which can be recycled if disassembled by a specialized company. Please observe the local regulations regarding the disposal of packing materials, exhausted batteries and old equipment.

General information

MP3 music files

The music compression technology MP3 (MPEG 1 Audio Layer 3) reduces the digital data of an audio CD significantly while maintaining CD-like sound quality. With MP3 you can record up to 10 hours of CD-like music on a single CD-ROM.

How to get music files

Either download legal music files from the internet to your computer hard disc or create them from your own audio CDs. For this, insert an audio CD into your computer's CD-ROM drive and convert the music using an appropriate encoder software. To achieve a good sound quality, a bit rate of 128 kbps or higher is recommended for MP3 music files.

How to organize music files

In order to easily handle the large number of music files on a CD-ROM, you can organize them in folders ("albums").

The tracks of an album will be played in alphabetical order. If you want to arrange them in a certain order, let the file names start with numbers.



For example:

001-ONEWORLD.MP3

002-FIRESTARTER.MP3

003-DEEP.MP3

Albums will be arranged in alphabetical order; but subfolders (albums within another album) will be played immediately after the album in which they are located. Albums without MP3 files will be skipped.

If there are MP3 files which you did not put into an album, you will find them in the album . Album  is the first album that will be played.

When playing a disc with CD Audio tracks and MP3 files, the CD Audio tracks will be played first.

How to make a CD-ROM with MP3 files

Use your computer's CD burner to record ("burn") the music files from your hard disc on a CD-ROM. Use either ISO 9660 disc format or UDF. Some CD burner software like e. g. "DirectCD" support the UDF format.

Make sure that the file names of the MP3 files end with .mp3.

Supported formats

This set supports:

- Disc format: ISO 9660, Joliet, Multisession, UDF, Enhanced Music CD, Mixed Mode CD
- MP3 bit rate: 32–320 kbps and variable bit rate
- Total number of music files and albums: around 350 (with a typical file name length of 20 characters)

Note: The number of music files that can be played depends on the length of the file names. With short file names more files will be supported.

All trademarks used are owned by their respective owners.

Power supply

Batteries (supplied or optionally available)

Inserting batteries

Open the battery compartment and insert 2 alkaline batteries of type **AA (LR6, UM3)**.

Do not mix old and new or different types of batteries.

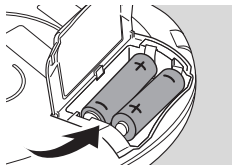

Indication of empty batteries

- Replace the batteries or connect the mains adapter as soon as  blinks and *no b3t3t* is displayed.

Remove batteries if they are empty or if the set will not be used for a long time.

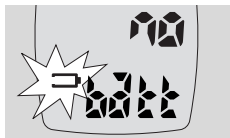

Batteries contain chemical substances, so they should be disposed of properly.

Average playing time of 2 alkaline batteries under normal conditions:

	Audio disc	MP3-CD
ESP on	11 hours	11 hours
ESP and powersaving on	15 hours	23 hours

Mains adapter (supplied or optionally available)

Use only the AY 3170 mains adapter (4.5 V/300 mA direct current, positive pole to the centre pin). Any other product may damage the set.

- 1 Make sure the local voltage corresponds to the adapter's voltage.
- 2 Connect the mains adapter to 4.5V DC on the set and to the wall socket.

Note: Always disconnect the adapter if you are not using it.

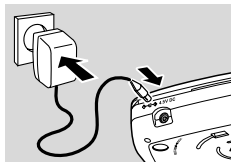

Headphones (SBC HE 205)

- Connect the supplied headphones to LINE OUT/🔊.

Note: LINE OUT/🔊 can also be used for connecting this set to your HiFi system. Set VOL ▴ on this set to position 8 and adjust volume and sound with your HiFi system.

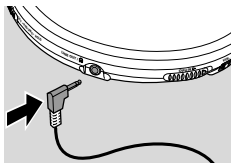

Use your head when using headphones

Hearing safety

Do not play your headphones at a high volume. Hearing experts advise that continuous use at high volume can permanently damage your hearing.

Traffic safety

Do not use headphones while driving a vehicle. It may create a hazard and it is illegal in many countries. Even if your headphones are an open-air type designed to let you hear outside sounds, do not turn up the volume so high that you cannot hear what is going on around you.

Basic functions

Playing a disc

With this set you can play

- audio discs (pre-recorded audio CDs, finalized audio CDRs and CDRWs)
- MP3-CDs (CD-ROMs with MP3 files)

- 1 Push the OPEN ► slider to open the CD lid.
- 2 Insert a disc, printed side up, by pressing gently on the disc's centre so that it fits onto the hub. Close the lid by pressing it down.
- 3 Press ►|| to start playback.
→ *r 2 2 d c d* is displayed. Playback starts.
The current track number, the track type (**CD**, **MP3**) and the elapsed playing time are displayed. For MP3 tracks also the album number is displayed.
- 4 To stop playback, press ■.
→ The number of tracks and the track types on the disc (**CD**, **MP3**) are displayed. For MP3-CDs the number of albums and for Audio discs the total playing time is displayed.
- 5 To remove the disc, hold it by its edge and press the hub gently while lifting the disc.

Notes:

After pressing ►|| it may take some time until the first MP3 track is played.

The display switches off 20 seconds after pressing ■. After 90 seconds the set switches off automatically.

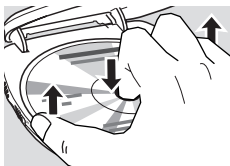
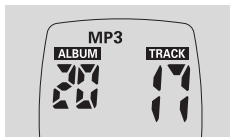
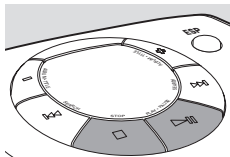
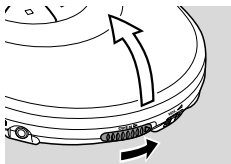

Pause

- 1 Press **▶||** to interrupt playback.
→ The elapsed playing time blinks.
- 2 To resume playback press **▶||** again.

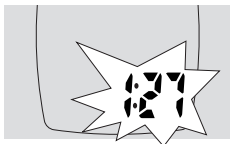

Volume and sound

Volume adjustment

- Adjust the volume by using VOL

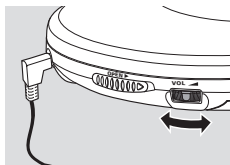

Sound adjustment

- 1 Press **DBB** for a moderate bass enhancement.
→ **DBB** appears and *dbb i* is displayed.
- 2 Press **DBB** again for a strong bass enhancement.
→ **DBB** appears and *dbb 2* is displayed.
- 3 Press **DBB** again to switch the bass enhancement off.
→ **DBB** disappears and *dbb off* is displayed.

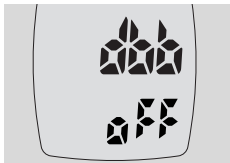
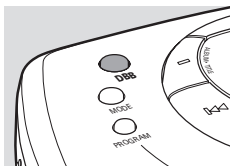

Basic functions

Selecting and searching on all discs

Selecting a track during playback

- Briefly press **◀◀** or **▶▶** once or several times to skip to the beginning of the current, previous or subsequent track.
→ Playback continues with the selected track.

Searching for a passage during playback

- 1 Keep **◀◀** or **▶▶** pressed to find a particular passage in backward or forward direction.
→ Searching starts and playback continues at a low volume.
- 2 Release the button at the desired passage.
→ Normal playback continues.

*Note: During **SHUFFLE ALBUM, SHUFFLE ALL, REPEAT SHUFFLE ALBUM, REPEAT SHUFFLE ALL, REPEAT, REPEAT ALBUM** or while playing a programme, searching is only possible within the current track.*

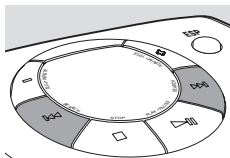

Selecting albums and tracks on MP3-CDs

Selecting an album during playback

- Briefly press – or + once or several times to skip to the first track of the current, previous or subsequent album.
 - The first track of the selected album is played.

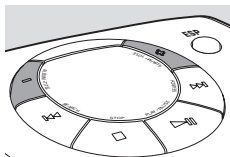

Selecting a track during playback

- 1 Keep – or + pressed to skip quickly to previous or subsequent MP3 tracks.
 - Skipping starts and speeds up after 5 seconds.
- 2 Release the button at the desired track.
 - Playback continues with the selected track.

Note: To skip from track to track at low speed, use ◀◀ or ▶▶.

Features

Programming track numbers

You can select up to 50 tracks and store them in the memory in a desired sequence. You can store any track more than once.

- 1 Select a track with **◀◀**, **▶▶**, **-** or **+**.
 - 2 Press PROGRAM to store the track.
→ **PROGRAM** appears and **ℙ** with the number of stored tracks is displayed.
 - 3 Select and store all desired tracks in this way.
 - 4 If necessary press **■** to stop normal playback. Press **▶||** to start playback of the programme.
- To add additional tracks to the programme, stop playback of the programme by pressing **■** and continue with step 1.
 - To review the programme, keep PROGRAM pressed for more than 3 seconds.
→ All stored tracks are displayed in sequence.

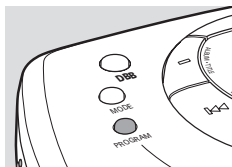

Clearing the programme

- 1 If necessary press **■** to stop playback.
- 2 Press **■** to clear the programme.
→ **ℙ** is displayed, **PROGRAM** disappears and the programme is cleared.

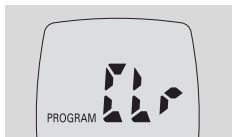

Notes:

The programme will also be cleared if you interrupt the power supply or open the CD lid or if the set switches off automatically.

After storing 50 tracks, **FULL** is displayed.

Playing tracks repeatedly or in random order – MODE

- 1 Press MODE repeatedly during playback to select either:
 - **SHUFFLE ALBUM** (with MP3-CDs only): All tracks of the current album are played in random order once.
 - **SHUFFLE ALL**: All tracks of the disc are played in random order once.
 - **REPEAT SHUFFLE ALBUM** (with MP3-CDs only): All tracks of the current album are played repeatedly in random order.
 - **REPEAT SHUFFLE ALL**: All tracks of the disc are played repeatedly in random order.
 - **REPEAT**: The current track is played repeatedly.
 - **REPEAT ALBUM** (with MP3-CDs only): All tracks of the current album are played repeatedly.
 - **REPEAT ALL**: The entire disc is played repeatedly.

→ Playback starts in the selected mode after 2 seconds.
- 2 To return to normal playback, press MODE repeatedly until **REPEAT** and **SHUFFLE** disappear.

Note: While playing a programme, you can select either **SHUFFLE PROGRAM**, **SHUFFLE REPEAT PROGRAM** or **REPEAT PROGRAM**.

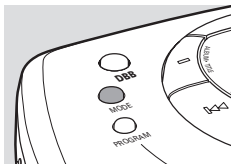

Features

Storing the last position played – RESUME

You can store the last position played. When restarting, playback will continue from where you have stopped.

- 1 Switch the slider to RESUME during playback to activate RESUME.
→ **RESUME** appears.
 - 2 Press ■ whenever you want to stop playback.
 - 3 Press ►|| to resume playback.
→ Playback continues from where you have stopped.
- To deactivate RESUME, switch the slider to OFF.
→ **RESUME** disappears.

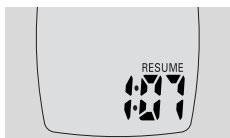
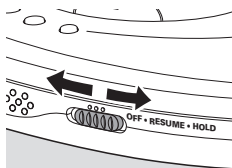

Locking all buttons – HOLD

You can lock all buttons of the set. When you press any key, no action will take place.

- Switch the slider to HOLD to activate HOLD.
→ **HOLD** appears and all buttons are locked.
When pressing any key, *Hold* is displayed.
- To deactivate HOLD, switch the slider to OFF.
→ **HOLD** disappears.

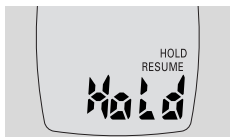

ESP and powersaving

With a conventional portable disc player the music may skip or stop if the player is shaken or jarred. The **Electronic Skip Protection** protects this set against loss of sound caused by light vibrations or shocks. Continuous playback is ensured. **ESP does not protect the set against damage caused by dropping!** Powersaving increases the battery playing time.

- Press ESP repeatedly during playback to switch ESP and powersaving on or off:
 - **ESP** appears and ESP is switched on.
 - **ESP** disappears. ESP is switched off to achieve the highest sound quality for CD Audio tracks.
 - **ESP+LP** appears. ESP and powersaving are switched on. The battery playing time is increased and the skip protection time slightly decreased.

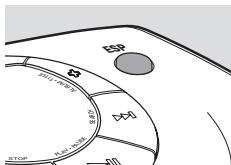

Beep

A beep confirms that you have pressed a button or that the batteries are empty.

- Keep DBB pressed for 2 seconds to switch beep either on or off:
 - **beep** is displayed: Beep is switched on.
 - **no beep** is displayed: Beep is switched off.

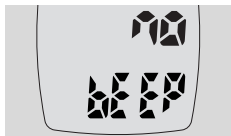
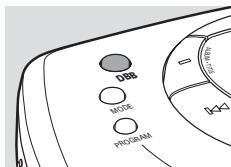

Accessories

In-car connections (supplied or optionally available)

Use only the AY 3545 or AY 3548 car voltage converter (4.5V DC, positive pole to the centre pin) and the AY 3501 car adapter cassette. Any other product may damage the set.

- Put the set on a horizontal, vibration-free and stable surface. Make sure it is in a safe place, where the set is neither a danger nor an obstacle to the driver and the passengers.
- Plug the voltage converter into the cigarette lighter socket (**only for a 12 V car battery, negative grounding**), then connect the wired end with the 4.5V DC input socket on the set.
- If necessary, clean the cigarette lighter socket to obtain a good electrical contact.
- Turn down the volume and connect the adapter cassette plug to LINE OUT/🔊 on the set.
- Carefully insert the adapter cassette into the car radio's cassette compartment.
- Make sure the cord does not hinder your driving.
- Set VOL \blacktriangle on the set to position 8. Start playback on the set and adjust the sound with the car radio controls.

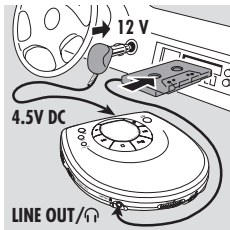

Always remove the voltage converter from the cigarette lighter socket when the set is not in use.

Note: If your car radio has a LINE IN socket, it is better to connect the set to this socket instead of using the adapter cassette. Connect LINE OUT/🔊 of the set with the LINE IN socket of your car radio with an appropriate cable.

Belt clip

- 1** Align the belt clip as indicated in the illustration and press on the clip to insert its shaped pin into the hole in the set.
 - 2** Turn the clip clockwise as indicated to lock the belt clip to the set.
- To detach, gently lift the belt clip where LIFT is indicated and turn it counter-clockwise.

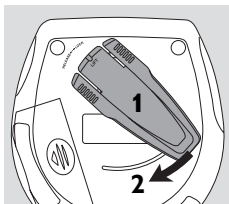

Troubleshooting

WARNING

Under no circumstances should you try to repair the set yourself as this will invalidate the guarantee.

If a fault occurs, first check the points listed, before taking the set for repair. If you are unable to solve a problem by following these hints, consult your dealer or service centre.

Problem	Solution
No power, playback does not start	<ul style="list-style-type: none">– Insert the batteries correctly.– Replace the batteries.– Connect the mains adapter securely.
<i>HoLd</i> indication and/or no reaction to controls	<ul style="list-style-type: none">– Deactivate HOLD.– Disconnect the set from the power supply or take out the batteries for a few seconds.
No sound or bad sound quality	<ul style="list-style-type: none">– Press ► to resume playback.– Adjust the volume.– Check and clean the connections.– Keep this set away from active mobile phones or strong magnetic fields.
<i>no cd</i> indication	<ul style="list-style-type: none">– Insert a disc, label upwards.– Clean or replace the disc.– Wait until the steamed up lens has cleared.– Make sure you have inserted an audio disc or an MP3-CD.
<i>no F d 15E</i> indication	<ul style="list-style-type: none">– Make sure the inserted CDR or CDRW is finalized.

Problem	Solution
Music file is not played	<ul style="list-style-type: none">– Make sure that the file names of the MP3 files end with .mp3
Missing directories on MP3-CD	<ul style="list-style-type: none">– Make sure the total number of files and albums on your MP3-CD does not exceed 350.– Only albums with MP3 files are shown.
The disc skips tracks	<ul style="list-style-type: none">– Clean or replace the disc.– Make sure REPEAT, SHUFFLE and PROGRAM are not selected.
Music skips or popping sound when playing an MP3 file	<ul style="list-style-type: none">– Play the music file on your computer. If the problem persists, encode the audio track again and make a new CD-ROM.
Music is interrupted and <i>OOFS</i> indication	<ul style="list-style-type: none">– Switch ESP on.
In-car use: No power, playback does not start	<ul style="list-style-type: none">– Clean the cigarette lighter socket.– Switch on the ignition of your car.
In-car use: No sound or bad sound quality	<ul style="list-style-type: none">– Insert the adapter cassette correctly.– Change the autoreverse direction of your car cassette player.– Let the set adjust to the temperature in the car.

Table des matières

Mise en service rapide 27

Commandes 28

Informations générales

Entretien 29

Informations relatives à l'environnement 29

Les fichiers de musique MP3 30-31

Alimentation

Piles 32

Adaptateur de secteur 33

Ecouteurs 33

Fonctions de base

Lecture d'un disque 34

Pause 35

Volume et son 35

Sélection et recherche sur tous les disques 36

Sélection d'albums et de pistes sur les CD-MP3 37

Fonctions

Programmation des numéros de piste 38

Effacement du programme 38

Lecture répétée ou aléatoire de pistes – MODE 39

Mise en mémoire de la dernière position de lecture – RESUME 40

Verrouillage de tous les boutons – HOLD 40

ESP et fonction économie d'énergie 41

Signal acoustique 41

Accessories

Branchements en voiture (fournis ou disponibles séparément) 42

Clip ceinture 43

Guide de dépannage 44-45

Mise en service rapide

1 

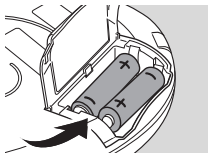
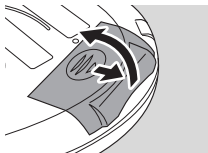

2 

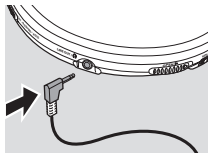

3 

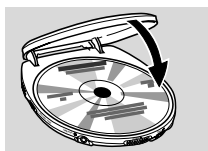
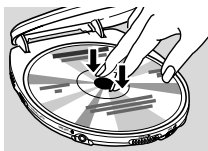
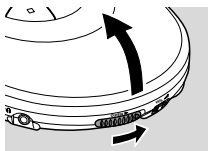

4 HOLD  OFF

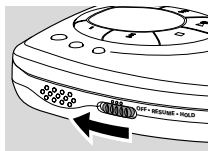

5 PLAY 

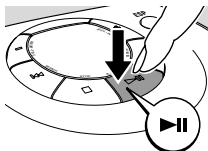

6 VOL 



!!!

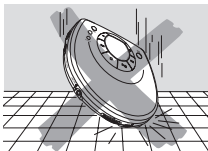
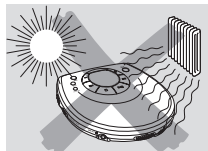

Cet appareil est conforme aux normes de la Communauté européenne en matière d'interférences radio.

Commandes, reportez-vous aux illustrations page 3

- ① **OPEN ►**
ouvre le couvercle du CD
- ② **VOL ◀**
règle le volume
- ③ **■**
arrête la lecture, supprime un programme et éteint l'appareil
- ④ **▶II**
met l'appareil en marche, lance la lecture et interrompt la lecture
- ⑤ **▶▶**
passe à la piste suivante et effectue une recherche vers l'avant
- ⑥ **ESP**
Electronic **S**kip **P**rotection empêche les interruptions de musique causées par les chocs ou les vibrations
- ⑦ **+**
pour les CD-MP3 seulement : sélectionne l'album suivant ou passe à la piste suivante
- ⑧ **affichage**
- ⑨ **-**
pour les CD-MP3 seulement : sélectionne l'album précédent ou passe à la piste précédente
- ⑩ **DBB**
Dynamical **B**ass **B**oost, sélectionne l'amplification des graves
- ⑪ **MODE**
sélectionne les options de lecture telles que **SHUFFLE** ou **REPEAT**
- ⑫ **PROGRAM**
programme des pistes et vous permet de passer en revue le programme
- ⑬ **OFF·RESUME·HOLD**
OFF éteint RESUME et HOLD RESUME met en mémoire la dernière position de lecture HOLD verrouille tous les boutons
- ⑭ **◀◀**
passe à la piste précédente et effectue une recherche vers l'arrière
- ⑮ **LINE OUT/**
prise de sortie 3,5 mm pour connecter
 - les écouteurs
 - cet appareil à l'entrée audio de votre équipement stéréo
- ⑯ **4.5V DC**
pour connecter l'adaptateur de secteur (fourni ou disponible en option)
- ⑰ **compartiment des piles**
- ⑱ **plaquette d'identification**
- ⑲ **orifice pour clip ceinture**

ATTENTION

L'utilisation de commandes ou de réglages ou l'exécution de procédures autres que celles décrites dans le présent manuel risque d'entraîner une exposition à un rayonnement dangereux ou d'avoir d'autres conséquences sur la sécurité.

Entretien

Ne touchez pas la lentille (A) de l'appareil.

N'exposez pas l'appareil, les piles ou les disques à l'humidité, à la pluie, au sable ou à une chaleur excessive (causée par le chauffage ou les rayons directs du soleil).

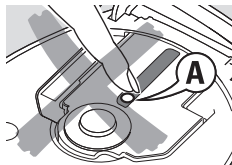

Il peut arriver que la lentille se couvre de buée quand l'appareil passe soudainement d'un environnement froid à un environnement chaud. Il n'est alors pas possible de lire un disque. Laissez l'appareil dans un environnement chaud jusqu'à ce que l'humidité s'évapore.

Le voisinage de téléphones portables en marche risque de perturber le bon fonctionnement de l'appareil.

Évitez de laisser tomber l'appareil car cela peut l'endommager.

Nettoyez l'appareil avec un chiffon doux, légèrement humide et qui ne peluche pas. N'utilisez aucun produit d'entretien car ils peuvent avoir un effet corrosif.

Pour nettoyer un disque, essuyez-le en ligne droite du centre vers le bord en utilisant un chiffon doux et qui ne peluche pas. Les produits d'entretien risquent d'endommager le disque.

Informations relatives à l'environnement

Tous les matériaux d'emballage superflus ont été supprimés. Nous avons fait de notre mieux pour que l'emballage soit facilement séparable en trois types de matériaux : carton (boîte), polystyrène expansé (matériel tampon), polyéthylène (sachets, panneau de protection en mousse).

Votre appareil est composé de matériaux pouvant être recyclés s'il est démonté par une firme spécialisée. Veuillez observer les règlements locaux lorsque vous vous débarrassez des matériaux d'emballage, des piles usagées et de votre ancien appareil.

Les fichiers de musique MP3

La technologie de compression musicale MP3 (MPEG 1 Audio Layer 3) réduit les données digitales d'un CD audio de façon significative tout en gardant une qualité sonore similaire à celle du CD. Avec MP3, vous pouvez enregistrer jusqu'à 10 heures de musique de qualité CD sur un seul CD-ROM.

Comment se procurer des fichiers de musique

Vous pouvez soit télécharger à partir d'internet de la musique de diffusion légale sur le disque dur de votre ordinateur, soit les créer vous-même à partir de vos propres CD audio. Pour cela, introduisez un CD audio dans le lecteur de CD-ROM de votre ordinateur et convertissez la musique en utilisant un logiciel d'encodage adéquat. Afin d'obtenir un son de bonne qualité, une vitesse de transfert de 128 kbps est recommandée pour les fichiers de musique MP3.

Comment organiser les fichiers de musique

Pour pouvoir manipuler aisément le grand nombre de fichiers de musique qui existent sur un CD-ROM, vous pouvez les organiser en dossiers (« albums »).



Les pistes de l'album seront lues en ordre alphabétique. Si vous désirez les mettre dans un certain ordre, faites commencer les noms des fichiers par des numéros. Par exemple :

001-ONEWORLD.MP3

002-FIRESTARTER.MP3

003-DEEP.MP3

Les albums sont organisés en ordre alphabétique, mais les sous-dossiers (les albums à l'intérieur d'un autre album) sont lus immédiatement après l'album dans lequel ils sont situés. Les albums sans fichier MP3 seront omis.

S'il y a des fichiers MP3 que vous n'avez pas mis dans un album, vous les trouverez dans l'album . L'album  est le premier album à être lu.

Lors de la lecture d'un CD avec des pistes CD audio et fichiers MP3, les pistes CD audio sont lues en premier.

Comment faire un CD-ROM avec des fichiers MP3

Utilisez le graveur de CD de votre ordinateur pour enregistrer (« graver ») les fichiers de musique à partir de votre disque dur sur un CD-ROM. Utilisez le format de disque ISO 9660 ou UDF. Certains logiciels de gravure de CD tels que « DirectCD » supportent le format UDF.

Assurez-vous que les noms de fichier des MP3 se terminent par .mp3.

Formats reconnus

Cet appareil reconnaît :

- Le format de disque : ISO 9660, Joliet, Multisession, UDF, Enhanced Music CD, Mixed Mode CD
- La vitesse de transfert MP3 : 32–320 kbps et vitesse de transfert variable
- Nombre total de fichiers de musique et d'albums : environ 350 (avec une longueur typique de nom de fichier de 20 caractères)

Remarque : Le nombre de fichiers de musique qui peut être lu dépend de la longueur des noms de fichiers. Plus de fichiers seront reconnus si les noms des fichiers sont courts.

Toutes les marques de commerce utilisées sont la propriété de leurs titulaires respectifs.

Alimentation

Piles (fournie ou disponible séparément)

Comment insérer les piles

Ouvrez le compartiment des piles et introduisez 2 piles alcalines de type **AA (LR6, UM3)**.

N'utilisez pas de vieilles piles avec des neuves ou des piles de types différents en même temps.

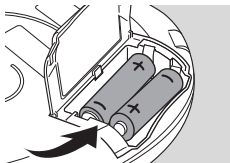

Indicateur de piles vides

- Remplacez les piles ou branchez le cordon d'alimentation secteur dès que  se met à clignoter et que *no batt* s'affiche.

Enlevez les piles lorsqu'elles sont vides ou si vous prévoyez ne pas utiliser l'appareil pendant longtemps.

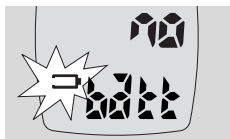

Les piles contiennent des substances chimiques et doivent par conséquent être rejetées dans les endroits appropriés.

Temps de lecture moyen pour 2 piles alcalines dans des conditions normales :

	Disque audio	CD-MP3
ESP actif	11 heures	11 heures
ESP et fonction économie d'énergie actifs	15 heures	23 heures

Adaptateur de secteur (fourni ou disponible en option)

N'utilisez que l'adaptateur de secteur AY 3170 (4,5 V/300 mA courant continu, pôle positif sur la broche centrale). Tout autre produit risque d'endommager l'appareil.

- 1 Assurez-vous que la tension du réseau local correspond à la tension de l'adaptateur.
- 2 Branchez l'adaptateur de secteur à 4.5V DC sur l'appareil et à la prise murale.

Remarque : Débranchez toujours l'adaptateur quand vous ne vous en servez pas.

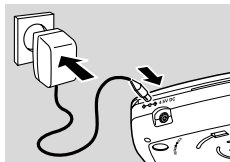

Écouteurs (SBC HE 205)

- Branchez les écouteurs fournis à LINE OUT/🔊.

Remarque : LINE OUT/🔊 peut également être utilisé pour brancher l'appareil à votre chaîne hi-fi. Réglez VOL ▲ de cet appareil sur 8 et réglez le volume et le son à l'aide de votre chaîne hi-fi.

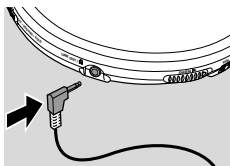

Écoutez la musique... et la voix de la raison!

Sécurité d'écoute

Ne réglez pas vos écouteurs à un volume trop élevé. Les experts de l'audition signalent qu'une utilisation continue à volume élevé peut nuire à l'ouïe.

Sécurité routière

N'utilisez pas vos écouteurs lorsque vous conduisez un véhicule. Cela peut entraîner des dangers, et est interdit dans nombre de pays. Même si vous utilisez des écouteurs de type ouvert, conçus pour vous permettre d'entendre les sons environnants, ne réglez pas le volume si fort que vous n'entendez plus ce qui se passe autour de vous.

Fonctions de base

Lecture d'un disque

Avec cet appareil vous pouvez lire

- des disques audio (CD audio préenregistrés, CDR audio et CDRW audio finalisés)
- des CD-MP3 (CD-ROM avec des fichiers MP3)

1 Appuyez sur le bouton-glissière OPEN ► pour ouvrir le couvercle du CD.

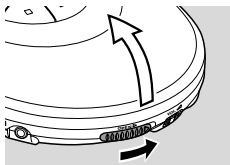

2 Introduisez un disque, face imprimée vers le haut, en appuyant doucement sur le milieu du disque afin de le faire entrer dans l'axe. Fermez le couvercle en appuyant dessus.

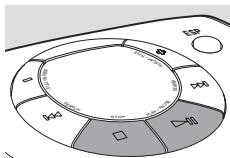

3 Appuyez sur ►|| pour lancer la lecture.
→ *MP3 CD* s'affiche. La lecture commence. Le numéro de la piste en cours de lecture, le type de piste (**CD, MP3**) et la durée de lecture écoulée s'affichent. Pour les pistes MP3, le numéro de l'album s'affiche également.

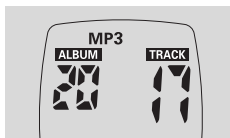

4 Pour arrêter la lecture, appuyez sur ■.
→ Le nombre de pistes et les types de pistes sur le disque (**CD, MP3**) s'affichent. Pour les CD-MP3, le nombre d'albums et pour les disques audio la durée totale de lecture s'affichent.

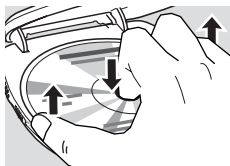

5 Pour enlever le disque, tenez-le par ses bords et appuyez doucement sur l'axe tout en soulevant le disque.

Remarques :

Après avoir appuyé sur ►||, il peut y avoir un délai pour la lecture de la première piste MP3.

L'affichage s'éteint 20 secondes après pression sur ■. Après 90 secondes, l'appareil s'éteint automatiquement.

Pause

- 1 Appuyez sur ►|| pour interrompre la lecture.
→ La durée de lecture écoulée clignote.
- 2 Pour reprendre la lecture, appuyez de nouveau sur ►||.

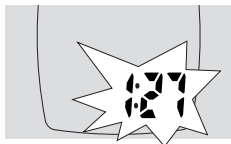

Volume et son

Réglage du volume

- Réglez le volume en utilisant VOL ▲.

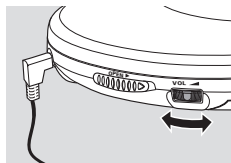

Réglage du son

- 1 Appuyez sur DBB pour une amplification moyenne des graves.
→ **DBB** apparaît et *dbb i* s'affiche.
- 2 Appuyez de nouveau sur DBB pour une amplification prononcée des graves.
→ **DBB** apparaît et *dbb 2* s'affiche.
- 3 Appuyez de nouveau sur DBB pour désactiver l'amplification des graves.
→ **DBB** disparaît et *dbb OFF* s'affiche.

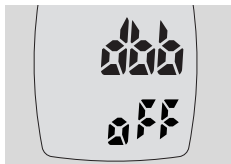
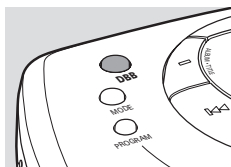

Sélection et recherche sur tous les disques

Sélection d'une piste pendant la lecture

- Appuyez brièvement sur ◀◀ ou ▶▶ une ou plusieurs fois pour passer au début de la piste en cours de lecture, précédente ou suivante.
→ La lecture continue avec la piste choisie.

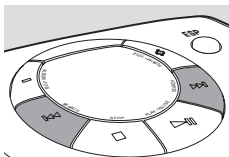

Recherche d'un passage pendant la lecture

- 1 Maintenez ◀◀ ou ▶▶ appuyé pour trouver un passage spécifique vers l'avant ou vers l'arrière.
→ La recherche commence et la lecture continue en volume sonore bas.
- 2 Relâchez le bouton au passage désiré.
→ La lecture normale continue.

*Remarque : Pendant **SHUFFLE ALBUM, SHUFFLE ALL, REPEAT SHUFFLE ALBUM, REPEAT SHUFFLE ALL, REPEAT, REPEAT ALBUM** ou pendant la lecture d'un programme, la recherche n'est possible que dans la piste en cours de lecture.*

Sélection d'albums et de pistes sur les CD-MP3

Sélection d'un album pendant la lecture

- Appuyez brièvement sur – ou + une ou plusieurs fois pour passer à la première piste de l'album en cours de lecture, précédent ou suivant.
→ La première piste de l'album sélectionné est lue.

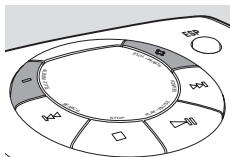

Sélection d'une piste pendant la lecture

- 1 Maintenez – ou + appuyé pour passer rapidement aux pistes MP3 suivantes ou précédentes.
→ Le saut de pistes commence et s'accélère après 5 secondes.
- 2 Relâchez le bouton à la piste désirée.
→ La lecture continue avec la piste sélectionnée.

Remarque : Pour passer de piste à piste à vitesse lente, utilisez ◀◀ ou ▶▶.

Fonctions

Programmation des numéros de piste

Vous pouvez sélectionner jusqu'à 50 pistes et les mettre en mémoire dans l'ordre que vous désirez. Vous pouvez mettre en mémoire plus d'une fois n'importe quelle piste.

1 Sélectionnez une piste à l'aide de ◀◀, ▶▶, - ou +.

2 Appuyez sur PROGRAM pour mettre la piste en mémoire.

→ **PROGRAM** apparaît et \mathcal{P} clignote, accompagné du nombre de pistes mises en mémoire.

3 Sélectionnez et mettez en mémoire de cette façon toutes les pistes désirées.

4 Si nécessaire, appuyez sur ■ pour arrêter la lecture normale. Appuyez sur ▶|| pour lancer la lecture du programme.

→ La lecture du programme démarre.

○ Pour ajouter des pistes supplémentaires au programme, arrêtez la lecture du programme en appuyant sur ■ et continuez avec l'étape 1.

○ Pour passer le programme en revue, maintenez PROGRAM appuyé pendant plus de 3 secondes.

→ Toutes les pistes mises en mémoire s'affichent dans l'ordre.

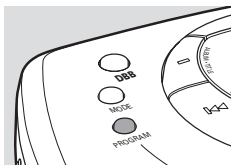

Effacement du programme

1 Si nécessaire, appuyez sur ■ pour arrêter la lecture.

2 Appuyez sur ■ pour effacer le programme.

→ \mathcal{L} s'affiche, **PROGRAM** disparaît et le programme est effacé.

Remarques :

Le programme est également effacé si vous coupez l'alimentation électrique ou ouvrez le couvercle du CD, ou si l'appareil s'éteint automatiquement.

Après la mise en mémoire de 50 pistes, \mathcal{F} s'affiche.

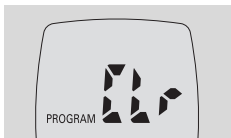

Lecture répétée ou aléatoire de pistes – MODE

- 1** Appuyez sur MODE de façon répétée pendant la lecture pour sélectionner au choix :
- **SHUFFLE ALBUM** (seulement avec les CD-MP3) : Toutes les pistes de l'album en cours de lecture sont lues une fois dans un ordre aléatoire.
 - **SHUFFLE ALL** : Toutes les pistes du disque sont lues une fois dans un ordre aléatoire.
 - **REPEAT SHUFFLE ALBUM** (seulement avec les CD-MP3) : Toutes les pistes de l'album en cours de lecture sont lues de façon répétée dans un ordre aléatoire.
 - **REPEAT SHUFFLE ALL** : Toutes les pistes du disque sont lues de façon répétée dans un ordre aléatoire.
 - **REPEAT** : La piste en cours de lecture est lue de façon répétée.
 - **REPEAT ALBUM** (seulement avec les CD-MP3) : Toutes les pistes de l'album en cours de lecture sont lues de façon répétée.
 - **REPEAT ALL** : Le disque entier est lu de façon répétée.
- La lecture commence dans le mode choisi après 2 secondes.
- 2** Pour retourner à la lecture normale, appuyez sur MODE de façon répétée jusqu'à ce que **REPEAT** et **SHUFFLE** disparaissent.

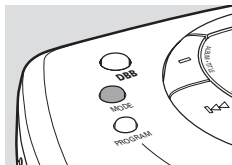

*Remarque : Pendant la lecture d'un programme, vous pouvez sélectionner au choix **SHUFFLE PROGRAM**, **SHUFFLE REPEAT PROGRAM** ou **REPEAT PROGRAM**.*

Fonctions

Mise en mémoire de la dernière position de lecture – RESUME

Vous pouvez mettre en mémoire la dernière position de lecture lue en dernier. Quand vous relancez la lecture, celle-ci continue à l'endroit où vous avez arrêté.

- 1 Positionnez le bouton-glissière sur RESUME pendant la lecture pour activer RESUME.
→ **RESUME** apparaît.
 - 2 Appuyez sur ■ quand vous le désirez pour arrêter la lecture.
 - 3 Appuyez sur ►|| pour reprendre la lecture.
→ La lecture continue à partir de l'endroit où vous avez arrêté.
- Pour désactiver RESUME, positionnez le bouton-glissière sur OFF.
→ **RESUME** disparaît.

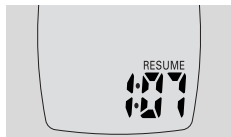
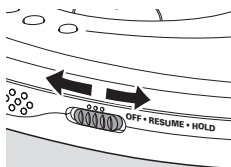

Verrouillage de tous les boutons – HOLD

Vous pouvez verrouiller tous les boutons de l'appareil. Quand vous appuyez sur n'importe quelle touche, aucune action ne sera exécutée.

- Positionnez le bouton-glissière sur HOLD pour activer HOLD.
→ **HOLD** apparaît et tous les boutons sont verrouillés. Quand vous appuyez sur n'importe quelle touche, *Hold* s'affiche.
- Pour désactiver HOLD, positionnez le bouton-glissière sur OFF.
→ **HOLD** disparaît.

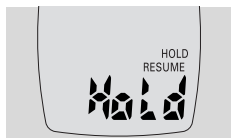

ESP et fonction économie d'énergie

Avec un lecteur de disque portable conventionnel, il arrive que la musique saute ou s'arrête si le lecteur subit des secousses ou des chocs. **Electronic Skip Protection** protège cet appareil des pertes de son dues à de légères vibrations ou chocs. La lecture continue est assurée. **ESP ne protège pas l'appareil contre les dégâts causés par les chutes !** La fonction économie d'énergie augmente la durée de lecture des piles.

- Appuyez de façon répétée sur ESP pendant la lecture pour activer ou désactiver ESP et la fonction économie d'énergie :
 - **ESP** apparaît et ESP est activé.
 - **ESP** disparaît. ESP est désactivé afin d'atteindre la meilleure qualité sonore pour les pistes de CD audio.
 - **ESP+LP** apparaît. ESP et la fonction d'économie d'énergie sont activés. La durée de lecture des piles est accrue et la protection contre les chocs est légèrement réduite.

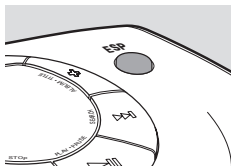

Signal acoustique

Un signal acoustique confirme que vous avez bien appuyé sur un bouton, ou que les piles sont vides.

- Maintenez DBB appuyé pendant 2 secondes pour activer ou désactiver le signal acoustique :
 - **bEEP** est affiché : le signal acoustique est activé.
 - **no bEEP** est affiché : le signal acoustique est désactivé.

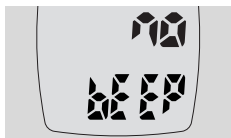
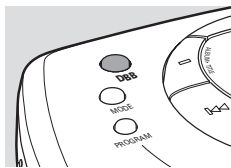

Branchements en voiture (fournis ou disponibles séparément)

N'utilisez que le transformateur de tension pour voiture AY 3545 ou AY 3548 (4,5V CC, pôle positif sur la broche centrale) et la cassette-adaptatrice AY 3501. Tout autre produit risque d'endommager l'appareil.

- 1 Placez l'appareil sur une surface horizontale, exempte de vibrations et stable. Assurez-vous que c'est un endroit sûr où l'appareil ne représente aucun danger et où il n'est pas un obstacle pour le conducteur et les passagers.
- 2 Introduisez le transformateur pour voiture dans la prise de l'allume-cigare (**seulement pour une batterie de voiture de 12V, mise à terre négative**) puis connectez l'embout du câble au jack d'entrée 4.5V DC sur l'appareil.
- 3 Si nécessaire, nettoyez la prise de l'allume-cigare pour obtenir un bon contact électrique.
- 4 Réglez le volume bas et branchez la fiche de la cassette-adaptatrice à LINE OUT/🔊 de l'appareil.
- 5 Introduisez la cassette-adaptatrice avec précaution dans le compartiment pour cassettes de l'autoradio.
- 6 Assurez-vous que le cordon ne vous gêne pas pour conduire.
- 7 Réglez VOL ➤ sur l'appareil sur la position 8. Lancez la lecture sur l'appareil et réglez le son avec les commandes de l'autoradio.

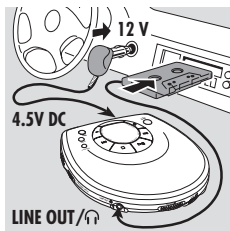

Veillez à toujours ôter le convertisseur de tension de la prise de l'allume-cigare quand l'appareil n'est pas en service.

Remarque : Si votre autoradio possède une prise LINE IN, il est préférable de brancher l'appareil à cette prise plutôt que d'utiliser la cassette-adaptatrice. Branchez LINE OUT/🔊 de l'appareil à la prise LINE IN de votre autoradio avec un câble adapté.

Clip ceinture

- 1** Alignez le clip ceinture tel qu'indiqué sur l'illustration et appuyez sur le clip pour insérer la broche ajustée dans l'orifice de l'appareil.
 - 2** Tournez le clip dans le sens des aiguilles d'une montre comme indiqué pour verrouiller le clip ceinture à l'appareil.
- Pour le détacher, soulevez doucement le clip ceinture à l'indication LIFT et tournez-le dans le sens contraire des aiguilles d'une montre.

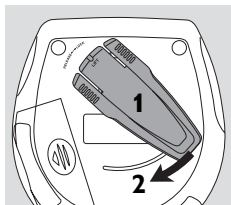

Guide de dépannage

AVERTISSEMENT

N'essayez en aucun cas de réparer l'appareil vous-même, sous peine d'invalider la garantie.

Dans le cas d'une anomalie de fonctionnement, commencez par vérifier les points ci-dessous avant de donner votre appareil à réparer. Si vous ne parvenez pas à résoudre le problème en suivant ces instructions, veuillez consulter votre fournisseur ou votre centre SAV.

Problème

Solution

Pas de courant, la lecture ne démarre pas

- Introduisez les piles correctement.
- Remplacez les piles.
- Branchez le câble d'alimentation secteur correctement.

Indication Hold et/ou pas de réaction aux commandes

- Désactivez HOLD.
- Déconnectez l'appareil de toute alimentation ou retirez les piles pendant quelques secondes.

Pas de son ou son de mauvaise qualité

- Appuyez sur ►|| pour reprendre la lecture.
- Réglez le volume.
- Vérifiez et nettoyez les branchements.
- Tenez cet appareil éloigné des téléphones portables en marche ou de champs magnétiques puissants.

Indication

no cd

- Introduisez un disque, étiquette vers le haut.
- Nettoyez ou remplacez le disque.
- Attendez que la buée sur la lentille se soit évaporée.
- Assurez-vous que vous avez bien inséré un disque audio ou un CD-MP3.

Indication

no f d 15c

- Assurez-vous que le CDR ou le CDRW que vous avez inséré est bien finalisé.

Problème	Solution
Le fichier de musique n'est pas lu	– Assurez-vous que les noms de fichier des MP3 se terminent par .mp3
Répertoires manquants sur un CD-MP3	– Assurez-vous que le nombre total de pistes et d'albums sur votre CD-MP3 ne dépasse pas 350. – Seuls les albums avec des fichiers MP3 apparaissent.
Le disque saute des pistes	– Nettoyez ou remplacez le disque. – Assurez-vous que REPEAT , SHUFFLE et PROGRAM ne sont pas sélectionnés.
La musique est discontinuée ou il y a des coupures de son pendant la lecture d'un fichier MP3	– Lisez le fichier sur votre ordinateur. Si le problème persiste, encodez de nouveau la piste audio et créez un nouveau CD-ROM.
La musique est coupée et indication <i>OOPS</i>	– Allumez ESP.
Utilisation en voiture : Pas de courant, la lecture ne démarre pas	– Nettoyez la prise de l'allume-cigare. – Allumez le contact de votre voiture.
Utilisation en voiture : Pas de son ou son de mauvaise qualité	– Introduisez correctement la cassette-adaptatrice. – Changez la direction autoreverse du lecteur de cassette de votre autoradio. – Laissez le temps à l'appareil de s'habituer à la température de la voiture.

Contenido

Inicio rápido 47

Controles 48

Información general

Mantenimiento 49

Información medioambiental 49

Archivos de música MP3 50–51

Alimentación eléctrica

Pilas 52

Adaptor de red 53

Auriculares 53

Funciones básicas

Reproducción de un disco 54

Pausa 55

Volumen y sonido 55

Selección y búsqueda en todos los discos 56

Selección de álbums y pistas en CDs MP3 57

Funciones

Programación de números de pistas 58

Borrado del programa 58

Reproducción de pistas repetidamente o
en orden aleatorio – MODE 59

Almacenamiento de la última posición reproducida – RESUME – 60

Bloqueo de todos los botones – HOLD 60

ESP y ahorro de energía 61

Beep 61

Accesorios

Conexiones en el automóvil
(suministrado o disponible opcionalmente) 62

Pinza de sujeción 63

Localización y solución de averías 64–65

Inicio rápido

1 

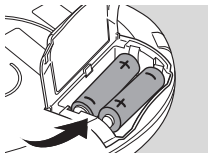
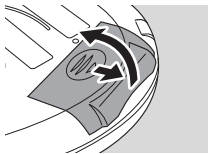

2 

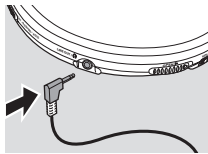

3 

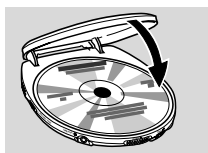
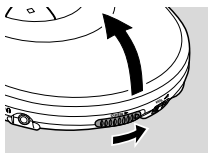

4 HOLD  OFF

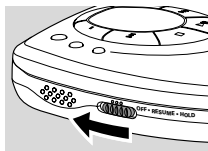

5 PLAY 

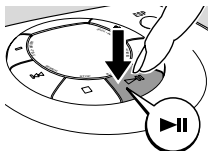

6 VOL 



!!!

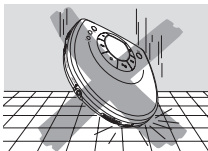
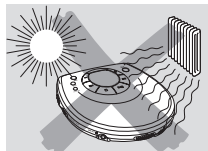

Este reproductor cumple las normas para interferencias de radio establecidas por la Comunidad Europea.

Controles, referidos a las ilustraciones de la página 3

- 1 OPEN ►**
abre la tapa del CD
- 2 VOL ◀**
ajusta el volumen
- 3 ■**
detiene la reproducción, borra un programa y apaga el equipo
- 4 ►II**
enciende el equipo, inicia la reproducción e interrumpe la reproducción
- 5 ►►**
salta hacia delante y busca hacia delante
- 6 ESP**
Electronic **S**kip **P**rotection
evita interrupciones de la música causadas por golpes o vibraciones
- 7 +**
sólo CD MP3: selecciona el próximo álbum o salta hacia delante
- 8 pantalla**
- 9 -**
sólo CD MP3: selecciona el álbum anterior o salta hacia atrás
- 10 DBB**
Dynamical **B**ass **B**oost, selecciona la intensificación de graves
- 11 MODE**
selecciona las opciones de reproducción como **SHUFFLE** o **REPEAT**
- 12 PROGRAM**
programa pistas y le permite revisar el programa
- 13 OFF·RESUME·HOLD**
OFF desactiva RESUME y HOLD
RESUME guarda la última posición reproducida
HOLD bloquea todos los botones
- 14 ◀◀**
salta hacia atrás y busca hacia atrás
- 15 LINE OUT/🔊**
Clavija line out de 3,5 mm para conectar
– los auriculares
– este equipo a una entrada de audio de su equipo estéreo
- 16 4.5V DC**
para conectar el adaptador de red (suministrado o disponible opcionalmente)
- 17** compartimento de pilas
- 18** placa de especificaciones
- 19** hueco para pinza de sujeción

PRECAUCIÓN

La utilización de controles o ajustes y la realización de procedimientos distintos de los contenidos en este manual pueden provocar la exposición a radiaciones peligrosas y a otros peligros.

Mantenimiento

No toque la lente (A) en el equipo.

No exponga el equipo, las pilas o los discos a la humedad, lluvia, arena o calor excesivo (provocado por un calentamiento excesivo del equipo o por su exposición directa al sol).

La lente puede empañarse si se traslada el equipo repentinamente de un ambiente frío a otro cálido. En ese caso, no es posible la reproducción. Deje el equipo en un entorno cálido hasta que se evapore la humedad.

Teléfonos móviles encendidos cerca del equipo pueden causar un mal funcionamiento.

Evite dejar caer el equipo, podría causar daños.

Limpie el equipo con un paño suave ligeramente húmedo y sin hilos. No utilice ningún producto de limpieza, podría tener un efecto corrosivo.

Para limpiar un disco, frótelo suavemente en línea recta desde el centro hacia los bordes utilizando un paño suave y sin hilos. Los productos de limpieza podrían dañar el disco.

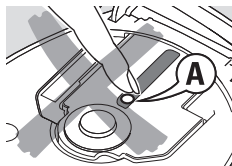

Información medioambiental

Se ha suprimido todo el material de embalaje innecesario. Hemos hecho todo lo posible por que el embalaje pueda separarse en tres materiales independientes: cartón (caja), poliestireno expandible (amortiguación) y polietileno (bolsas, plancha de espuma protectora).

Los materiales que componen el equipo son reciclables y reutilizables si son desmontados por una empresa especializada. Por favor, siga las normas y regulaciones locales a la hora de tirar los materiales de embalaje, pilas agotadas o su antiguo equipo a la basura.

Información general

Archivos de música MP3

La tecnología de compresión de música MP3 (MPEG 1 Audio Layer 3) reduce de forma significativa los datos digitales de un CD de audio manteniendo al mismo tiempo la misma calidad de sonido que un CD. Con MP3 podrá grabar hasta 10 horas de música igual a la de un CD en un único CD-ROM.

Como conseguir archivos de música

Puede descargar archivos de música legales de Internet en el disco duro de su ordenador, o puede crearlos desde sus propios CDs de audio. Para esto último, inserte un CD de audio en la unidad de CD-ROM de su ordenador y convierta la música utilizando un codificador de software apropiado. Para lograr una buena calidad de sonido, se recomienda una velocidad de bit de 128 kbps o más alta para archivos de música MP3.

Como organizar archivos de música

Para hacer más fácil el manejo del gran número de archivos de música en un CD-ROM, puede organizarlos en carpetas («álbums»).



Las pistas de un álbum se reproducirán en orden alfabético. Si quiere disponerlas en un cierto orden, inicie el nombre de los archivos con números. Por ejemplo:

001-ONEWORLD.MP3

002-FIRESTARTER.MP3

003-DEEP.MP3

Los álbums se dispondrán en orden alfabético, pero las subcarpetas (álbums dentro de otro álbum) se reproducirán inmediatamente después del álbum en el que están situadas. Los álbums sin archivos MP3 se saltarán.

Si hay archivos MP3 que no incluyó en un álbum, los encontrará en el álbum . El álbum  es el primer álbum que se reproducirá.

Durante la reproducción de un disco con pistas de CD de audio y archivos MP3, las pistas del CD de audio se reproducirán primero.

Como hacer un CD-ROM con archivos MP3

Utilice la grabadora de CD de su ordenador para grabar («quemar») los archivos de música de su disco duro a un CD-ROM. Use el formato de disco ISO 9660 o UDF. Algunos softwares de grabación de CD como p. ej. «DirectCD» admiten el formato UDF.

Asegúrese de que los nombres de los archivos de MP3 terminen con .mp3.

Formatos admitidos

Este equipo admite:

- Formato de disco: ISO 9660, Joliet, Multisession, UDF, CD Enhanced Music, CD Mixed Mode
- Velocidad de bit MP3: 32–320 kbps y velocidad de bit variable
- Número total de archivos de música y álbums: alrededor de 350 (con un típico nombre de archivo de una longitud de 20 caracteres)

Nota: El número de archivos de música que pueden ser reproducidos depende de la longitud de los nombres de los archivos. Con nombres de archivos más cortos serán admitidos más archivos.

Todas las marcas comerciales usadas son propiedad de sus respectivos propietarios.

Alimentación eléctrica

Pilas (suministrado o disponible opcionalmente)

Inserción de las pilas

Abra el compartimento de las pilas e inserte 2 pilas alcalinas tipo **AA (LR6, UM3)**.

No utilice a la vez pilas usadas y nuevas o de diferentes tipos.

Indicación de pilas gastadas

- Cambie las pilas o conecte el adaptador de red tan pronto como  parpadee y no bātēē aparezca.

Quite las pilas cuando se gasten o si no va a utilizar el equipo durante un período de tiempo prolongado.

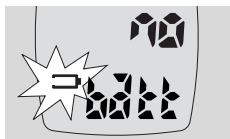
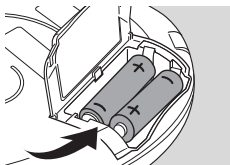

Al deshacerse de las pilas, hágalo con precaución, ya que éstas contienen sustancias químicas peligrosas.

Tiempo medio de reproducción de 2 pilas alcalinas bajo condiciones normales:

	Disco de audio	CD MP3
ESP activado	11 horas	11 horas
ESP y ahorro de energía activado	15 horas	23 horas

Alimentación eléctrica/Auriculares

Adaptador de red (suministrado o disponible opcionalmente)

Utilice solamente el adaptador de red AY 3170 (4,5 V/300 mA corriente continua, polo positivo a la patilla central). Cualquier otro producto podría dañar el equipo.

- 1 Asegúrese de que la tensión de su zona corresponde a la del adaptador de red.
- 2 Conecte el adaptador de red en 4.5V DC al equipo y a la toma de pared.

Nota: Desconecte siempre el equipo si no lo va a usar.

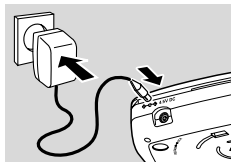

Auriculares (SBC HE 205)

- Conecte los auriculares suministrados a LINE OUT/Ω.

Nota: LINE OUT/Ω se puede usar también para conectar este equipo a su sistema de Hi-Fi. Coloque VOL ▲ en este equipo en la posición 8 y ajuste el volumen y el sonido con su sistema Hi-Fi.

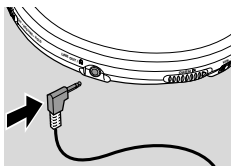

Use la cabeza cuando utilice los auriculares

Advertencia de seguridad

No emplee los auriculares a gran volumen. Los especialistas de oídos advierten que el uso continuado a gran volumen puede dañar el oído de manera permanente.

Seguridad en la carretera

No utilice los auriculares mientras conduzca un vehículo, ya que podría provocar un accidente y es ilegal en muchos países. Aunque sus auriculares sean para utilizar al aire libre y diseñados para permitirle oír los sonidos del exterior, no ponga el volumen tan alto que no pueda oír lo que pasa a su alrededor.

Funciones básicas

Reproducción de un disco

Con este equipo puede reproducir

- discos de audio (CDs de audio pregrabados, CDRs y CDRWs de audio finalizados)
- CDs MP3 (CD-ROMs con archivos MP3)

- 1 Empuje el botón deslizante **OPEN ▶** para abrir la tapa del CD.
- 2 Inserte un disco, cara impresa hacia arriba, presionando suavemente en el centro del disco, de forma que encaje en el eje central. Cierre la tapa empujándola hacia abajo.
- 3 Pulse **▶||** para iniciar la reproducción.
→ *MP3 CD* aparecerá. La reproducción se iniciará. Aparecerán el número de pista actual, el tipo de pista (**CD, MP3**) y el tiempo de reproducción transcurrido. Para pistas MP3 aparecerá también el número de álbum.
- 4 Para detener la reproducción, pulse **■**.
→ Aparecerán el número de pistas, los tipos de pistas del disco (**CD, MP3**). Para CDs MP3, aparecerá el número de álbums y para discos de audio el tiempo total de reproducción.
- 5 Para extraer el disco, tómelolo por el borde y presione suavemente el eje mientras levanta el disco.

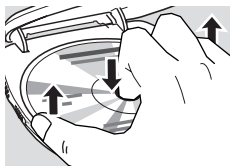
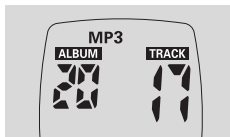
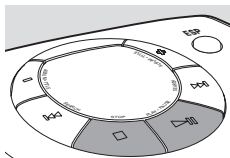
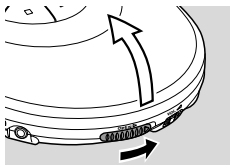

Notas:

Después de pulsar **▶||** se necesitará algún tiempo hasta que se reproduzca la primera pista MP3.

20 segundos después de pulsar **■** la pantalla se apaga. Después de 90 segundos el equipo se apaga automáticamente.

Pausa

- 1 Pulse ►|| para interrumpir la reproducción.
→ El tiempo de reproducción transcurrido parpadeará.
- 2 Para reanudar la reproducción pulse ►|| de nuevo.

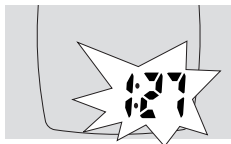

Volumen y sonido

Ajuste del volumen

- Ajuste el volumen usando VOL ◀▶.

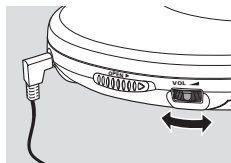

Ajuste del sonido

- 1 Pulse DBB para una intensificación moderada de graves.
→ **DBB** se mostrará y *dbb* ! aparecerá.
- 2 Pulse de nuevo DBB para una fuerte intensificación de graves.
→ **DBB** se mostrará y *dbb z* aparecerá.
- 3 Pulse de nuevo DBB para desactivar la intensificación de graves.
→ **DBB** desaparecerá y *dbb OFF* aparecerá.

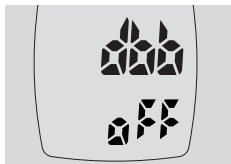
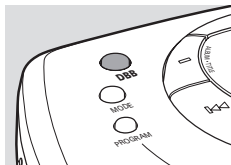

Funciones básicas

Selección y búsqueda en todos los discos

Selección de una pista durante la reproducción

- Pulse brevemente ◀◀ o ▶▶ una o varias veces para saltar al comienzo de la pista actual, anterior o siguiente.
→ La reproducción continuará con la pista seleccionada.

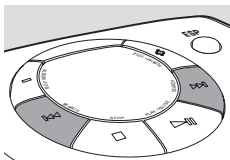

Búsqueda de un pasaje durante la reproducción

- 1 Mantenga pulsada ◀◀ o ▶▶ para encontrar un pasaje concreto, hacia atrás o hacia delante.
→ Se iniciará la búsqueda y la reproducción continuará a bajo volumen.
- 2 Suelte el botón en el pasaje que desee.
→ La reproducción normal continuará.

Nota: Durante **SHUFFLE ALBUM, SHUFFLE ALL, REPEAT SHUFFLE ALBUM, REPEAT SHUFFLE ALL, REPEAT, REPEAT ALBUM** o durante la reproducción de un programa, la búsqueda sólo será posible dentro de la pista actual.

Selección de álbums y pistas en CDs MP3

Selección de un álbum durante la reproducción

- Pulse brevemente – o + una o varias veces para saltar a la primera pista del álbum actual, anterior o siguiente.
 - La primera pista del álbum seleccionado se reproducirá.

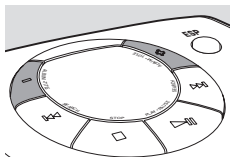

Selección de una pista durante la reproducción

- 1 Mantenga pulsada – o + para saltar rápidamente a las pistas MP3 anteriores o siguientes.
 - Comenzará a saltar y se acelerará después de 5 segundos.
- 2 Suelte el botón en la pista que desee.
 - La reproducción continuará en la pista seleccionada.

Nota: Para saltar de pista a pista a baja velocidad, utilice ◀◀ o ▶▶.

Funciones

Programación de números de pistas

Puede seleccionar hasta 50 pistas y almacenarlas en la memoria en la sucesión deseada. Es posible almacenar cualquier pista más de una vez.

- 1 Seleccione una pista con ◀◀, ▶▶, - o +.
 - 2 Pulse PROGRAM para almacenar la pista.
→ **PROGRAM** se mostrará y aparecerá  con el número de pistas almacenadas.
 - 3 Seleccione y almacene de este modo todas las pistas deseadas.
 - 4 Si es necesario pulse ■ para detener la reproducción normal. Pulse ▶▶ para iniciar la reproducción del programa.
→ Comenzará la reproducción del programa.
- Para añadir pistas adicionales al programa, detenga la reproducción del programa pulsando ■ y continúe con el paso 1.
 - Para revisar el programa, mantenga pulsado PROGRAM durante más de 3 segundos.
→ Todas las pistas almacenadas aparecerán en orden.

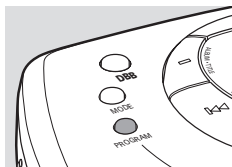

Borrado del programa

- 1 Si es necesario, pulse ■ para detener la reproducción.
- 2 Pulse ■ para borrar el programa.
→  aparecerá, **PROGRAM** desaparecerá y el programa se borrará.

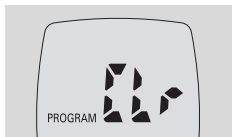

Notas:

También se borrará el programa si usted interrumpe la alimentación eléctrica, abre la tapa del CD, o el equipo se apaga automáticamente.

Tras almacenar 50 pistas  aparecerá.

Reproducción de pistas repetidamente o en orden aleatorio – MODE

- 1** Pulse MODE repetidamente durante la reproducción para seleccionar entre:
- **SHUFFLE ALBUM** (sólo con CDs MP3): Todas las pistas del álbum actual serán reproducidas una vez en orden aleatorio.
 - **SHUFFLE ALL**: Todas las pistas del disco serán reproducidas una vez en orden aleatorio.
 - **REPEAT SHUFFLE ALBUM** (sólo con CDs MP3): Todas las pistas del álbum actual se reproducirán repetidamente en orden aleatorio.
 - **REPEAT SHUFFLE ALL**: Todas las pistas de disco se reproducirán repetidamente en orden aleatorio.
 - **REPEAT**: La pista actual se reproducirá repetidamente.
 - **REPEAT ALBUM** (sólo con CDs MP3): Todas las pistas del álbum actual serán reproducidas repetidamente.
 - **REPEAT ALL**: El disco entero se reproducirá repetidamente.
- La reproducción comenzará en el modo seleccionado transcurridos 2 segundos.
- 2** Para volver a la reproducción normal, pulse MODE repetidamente hasta que **REPEAT** y **SHUFFLE** desaparezcan.

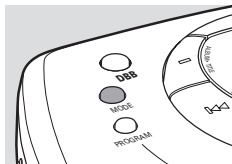

Nota: Durante la reproducción de un programa, puede seleccionar

SHUFFLE PROGRAM, SHUFFLE REPEAT PROGRAM o REPEAT PROGRAM.

Funciones

Almacenamiento de la última posición reproducida – RESUME

Puede almacenar la última posición reproducida. Al reiniciar la reproducción continuará donde usted la había detenido.

- 1 Cambie el botón deslizante a RESUME durante la reproducción para activar RESUME.
→ **RESUME** se mostrará.
 - 2 Pulse ■ cuando quiera detener la reproducción.
 - 3 Pulse ►II para reanudar la reproducción.
→ La reproducción continuará donde usted la había detenido.
- Para desactivar RESUME, cambie el botón deslizante a OFF.
→ **RESUME** desaparecerá.

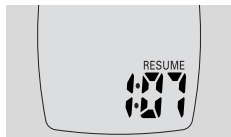
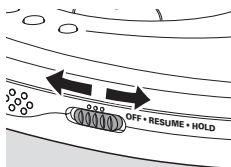

Bloqueo de todos los botones – HOLD

Puede bloquear todos los botones del equipo. Cuando pulse alguna tecla, no se ejecutará ninguna acción.

- Cambie el botón deslizante a HOLD para activar HOLD.
→ **HOLD** se mostrará y todos los botones serán bloqueados. Si pulsa alguna tecla, *Hold* aparecerá.
- Para desactivar HOLD, cambie el botón deslizante a OFF.
→ **HOLD** desaparecerá.

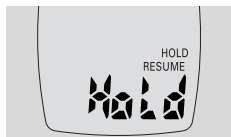

ESP y ahorro de energía

Con un reproductor de discos portátil convencional, la música puede saltar o detenerse si el reproductor es sacudido o golpeado. La **E**lectronic **S**kip **P**rotection protege este equipo contra la pérdida de sonido causada por ligeras vibraciones o golpes. La reproducción continua está asegurada.

¡ESP no protege el equipo de daños causados por caídas!

El ahorro de energía aumenta el tiempo de reproducción de la pila.

- Pulse ESP repetidamente durante la reproducción para activar o desactivar ESP y el ahorro de energía:
 - **ESP** se mostrará y ESP se activará.
 - **ESP** desaparecerá. ESP se desactivará para lograr la calidad de sonido más alta para pistas de CD de Audio.
 - **ESP+LP** se mostrará. ESP y el ahorro de energía se activarán. El tiempo de reproducción de la pila aumentará y el tiempo de protección contra saltos disminuirá ligeramente.

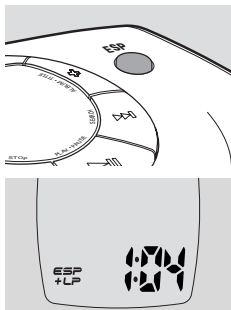

Beep

Una señal confirma que ha pulsado un botón o que las pilas están gastadas.

- Mantenga pulsado DBB durante 2 segundos para activar o desactivar la señal:
 - **bEEP** aparece: La señal está activada.
 - **no bEEP** aparece: La señal está desactivada.

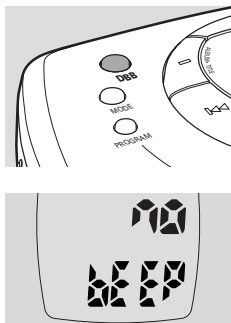

Conexiones en el automóvil (suministrado o disponible opcionalmente)

Use solamente el convertidor de tensión de vehículo AY 3545 o AY 3548 (4,5V CC, polo positivo a la patilla central) y el adaptador de casete de vehículo AY 3501. Cualquier otro producto podría dañar el equipo.

- 1 Coloque el equipo en una superficie horizontal, estable y sin vibraciones. Asegúrese de que esté en un lugar seguro, en el que el equipo no sea ni un peligro ni un obstáculo para el conductor y para los pasajeros.
- 2 Enchufe el convertidor de tensión en la toma del encendedor (**sólo para baterías de 12V, negativo conectado a tierra**), después conecte el final cableado al jack de entrada 4.5V DC en el equipo.
- 3 Si fuera necesario, limpie la toma del encendedor para lograr un buen contacto eléctrico.
- 4 Baje el volumen y conecte el enchufe del adaptador de casete a LINE OUT/🔊 en el equipo.
- 5 Introduzca el adaptador de casete cuidadosamente en el compartimento del radiocasete del vehículo.
- 6 Asegúrese de que el cable no le entorpece al conducir.
- 7 Coloque VOL \blacktriangleleft en el equipo en la posición 8. Inicie la reproducción en el equipo y ajuste el sonido con los controles de la radio del coche.

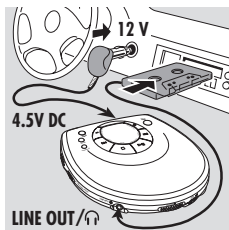

Extraiga siempre el adaptador de tensión de la toma del encendedor del vehículo cuando no esté utilizando el equipo.

Nota: Si la radio de su coche tiene una toma LINE IN, es mejor conectar el equipo a esta toma en lugar de usar el adaptador de casete. Conecte LINE OUT/🔊 del equipo a la toma LINE IN de la radio del coche con un cable apropiado.

Pinza de sujeción

- 1** Coloque la pinza de sujeción como indica la ilustración y pulse sobre la pinza para insertar la patilla en el hueco del equipo.
 - 2** Gire la pinza en el sentido de las agujas del reloj como se indica para asegurar la pinza de sujeción al equipo.
- Para soltar, levante suavemente la pinza de sujeción donde se indica LIFT y gírela en sentido contrario a las agujas del reloj.

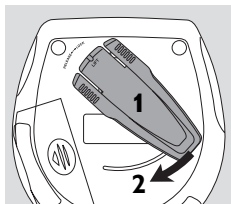

Localización y solución de averías

ADVERTENCIA

Bajo ninguna circunstancia deberá intentar el usuario reparar por sí mismo el equipo, ya que esto invalidará la garantía.

Si se produce un fallo, comprobar en primer lugar los puntos listados a continuación antes de llevar el equipo a reparar. Si el usuario no es capaz de resolver un problema mediante el seguimiento de estas ayudas, debe consultar al comercio distribuidor o centro de servicio.

Problema

Solución

No se enciende, la reproducción no se inicia

- Inserte las pilas correctamente.
- Cambie las pilas.
- Asegure la conexión del adaptador de red.

Indicación *Hold* y/o no hay respuesta a los controles

- Desactive HOLD.
- Desconecte el equipo de la fuente de alimentación eléctrica o extraiga las pilas durante unos segundos.

No hay sonido o el sonido es de mala calidad

- Pulse **▶||** para reanudar la reproducción.
- Ajuste el volumen.
- Compruebe y limpie las conexiones.
- Mantenga el equipo lejos de teléfonos móviles encendidos o de fuertes campos magnéticos.

Indicación *no cd*

- Inserte un disco, etiqueta hacia arriba.
- Limpie o vuelva a poner el disco.
- Espere hasta que la lente empañada quede limpia.
- Asegúrese de que ha insertado un disco de audio o un CD MP3.

Indicación *no F d 15C*

- Asegúrese de que el CDR o CDRW insertado está finalizado.

Localización y solución de averías

Problema	Solución
El archivo de música no se reproduce	– Asegúrese de que los nombres de los archivos de MP3 terminen con .mp3
Se pierden directorios en el CD MP3	– Asegúrese de que el número total de archivos y álbums en su CD MP3 no sobrepasa 350. – Sólo se mostrarán álbums con archivos MP3.
Se saltan pistas del disco	– Limpie o cambie el disco. – Asegúrese de que REPEAT , SHUFFLE y PROGRAM no han sido seleccionados.
La música salta o el sonido chasquea cuando reproduce un archivo MP3	– Reproduzca el archivo de música en su ordenador. Si el problema persiste, codifique la pista de audio de nuevo y cree un nuevo CD-ROM.
La música se interrumpe, indicación <i>oops</i>	– Active ESP.
Uso en el automóvil: No hay alimentación, no se inicia la reproducción	– Limpie la toma del encendedor. – Active el encendido de su vehículo.
Uso en el automóvil: No hay sonido o el sonido es de mala calidad	– Inserte correctamente el adaptador de casete. – Cambie la dirección de inversión automática de su reproductor de casetes. – Deje que el equipo se adapte a la temperatura del coche.

Inhaltsverzeichnis

Schnellstart 67

Bedienelemente 68

Allgemeine Informationen

Wartung 69

Umweltinformationen 69

MP3-Musikdateien 70–71

Stromversorgung

Batterien 72

Netzadapter 73

Kopfhörer 73

Grundfunktionen

Wiedergabe einer Disk 74

Pause 75

Lautstärke und Klang 75

Auswählen und Suchen auf allen Disks 76

Auswählen von Alben und Titeln auf MP3-CDs 77

Besonderheiten

Programmieren von Titeln 78

Löschen des Programms 78

Titel wiederholt oder in beliebiger Reihenfolge
wiedergeben – MODE 79

Speichern der zuletzt gespielten Stelle – RESUME 80

Sperrern aller Tasten – HOLD 80

ESP und Stromsparfunktion 81

Piepston 81

Zubehör

Anschlüsse für das Auto (mitgeliefert oder zusätzlich erhältlich) 82

Gürtelklipp 83

Fehlerbehebung 84–85

Schnellstart

1 

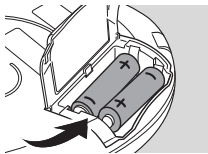
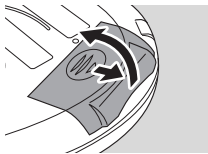

2 

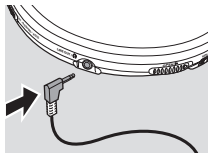

3 

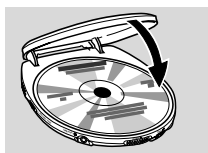
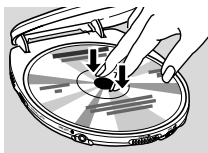
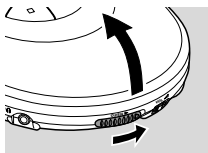

4 HOLD  OFF

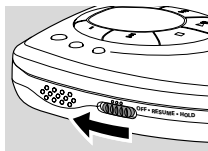

5 PLAY 

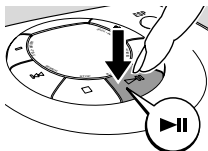

6 VOL 



!!!

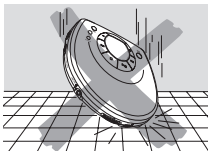
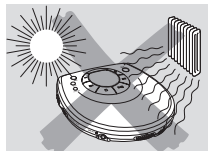

Dieses Gerät entspricht den Funkentstörungs Vorschriften der Europäischen Gemeinschaft.

Bedienelemente, siehe Abbildung Seite 3

- 1 OPEN ►**
öffnet den Deckel
- 2 VOL ◀**
regelt die Lautstärke
- 3 ■**
stoppt die Wiedergabe, löscht ein Programm und schaltet das Gerät ab
- 4 ►||**
schaltet das Gerät ein, startet und unterbricht die Wiedergabe
- 5 ►►**
springt vorwärts und sucht vorwärts
- 6 ESP**
Electronic **S**kip **P**rotection – verhindert Unterbrechungen, die durch Stöße oder Vibrationen verursacht werden
- 7 +**
nur bei MP3-CDs: wählt das nächste Album und springt vorwärts
- 8 Display**
- 9 –**
nur bei MP3-CDs: wählt das vorhergehende Album und springt rückwärts
- 10 DBB**
Dynamical **B**ass **B**oost wählt die Bassverstärkung
- 11 MODE**
wählt Wiedergabemöglichkeiten wie **SHUFFLE** und **REPEAT**
- 12 PROGRAM**
programmiert Titel und erlaubt Ihnen, das Programm zu prüfen
- 13 OFF·RESUME·HOLD**
OFF schaltet RESUME und HOLD aus
RESUME speichert die zuletzt gespielte Stelle
HOLD sperrt alle Tasten
- 14 ◀◀**
springt rückwärts und sucht rückwärts
- 15 LINE OUT/🔊**
3.5 mm Ausgangsbuchse zum Anschluss
– der Kopfhörer
– des Gerätes an den Audioeingang Ihrer Stereoanlage
- 16 4.5V DC**
zum Anschluss des Netzadapters (mitgeliefert oder zusätzlich erhältlich)
- 17 Batteriefach**
- 18 Typenschild**
- 19 Loch für den Gürtelclip**

VORSICHT

Ein anderer Gebrauch der Bedienelemente oder Einstellungen oder Ausführung der Vorgänge als in diesem Handbuch beschrieben, kann Sie gefährlicher Strahlung aussetzen oder zu anderem unsicheren Betrieb führen.

Allgemeine Informationen

Wartung

Berühren Sie niemals die Linse (A) des Gerätes.

Schützen Sie das Gerät, die Batterien oder die Disks vor Feuchtigkeit, Regen, Sand oder extremer Hitze (verursacht durch Heizgeräte oder direkte Sonneneinstrahlung).

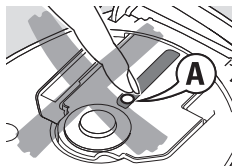

Bei raschem Wechsel von einer kalten in eine warme Umgebung kann die Linse des Gerätes beschlagen. Das Abspielen einer Disk ist dann nicht möglich. Lassen Sie das Gerät in der warmen Umgebung und warten Sie, bis die Linse nicht mehr beschlagen ist.

Eingeschaltete Mobiltelefone in der Nähe des Gerätes können Störungen verursachen.

Lassen Sie das Gerät nicht fallen; es kann dadurch beschädigt werden.

Reinigen Sie das Gerät mit einem weichen, befeuchteten und fusselfreien Tuch. Verwenden Sie keine Reinigungsmittel, weil diese das Gehäuse angreifen können.

Um eine Disk zu reinigen, wischen Sie mit einem weichen, fusselfreien Tuch geradlinig von der Mitte zum Rand. Reinigungsmittel können die Disk beschädigen.

Umweltinformationen

Überflüssiges Verpackungsmaterial wurde vermieden. Wir haben unser Möglichstes getan, die Verpackung in drei Materialien trennbar zu machen: Wellpappe (Schachtel), expandiertes Polystyrol (Puffer) und Polyethylen (Säcke, Schaumstofffolien).

Ihr Gerät besteht aus Materialien, die von darauf spezialisierten Betrieben wieder verwertet werden können. Bitte informieren Sie sich darüber, wie Sie Verpackungsmaterialien, leere Batterien und alte Geräte entsprechend den örtlichen Bestimmungen entsorgen können.

Allgemeine Informationen

MP3-Musikdateien

Das Musikkompressionsverfahren MP3 (MPEG 1 Audio Layer 3) verringert die digitalen Daten einer Audio CD deutlich und bewahrt dabei eine CD-ähnliche Klangqualität. Mit MP3 können Sie bis zu 10 Stunden Musik in CD-ähnlicher Qualität auf einer CD-ROM speichern.

Wie Sie zu Musikdateien kommen

Laden Sie entweder legale Musikdateien aus dem Internet auf die Festplatte ihres Computers oder erstellen Sie Musikdateien aus Ihren eigenen Audio CDs. Legen Sie dazu eine Audio CD in das CD-ROM-Laufwerk ihres Computers und komprimieren Sie die Musik mit einem geeigneten Encoderprogramm. Um eine gute Klangqualität zu erzielen, wird für MP3-Musikdateien eine Bitrate von mindestens 128 kbps empfohlen.

Wie Sie die Musikdateien ordnen

Um einen Überblick über die große Zahl von Musikdateien auf einer CD-ROM zu bewahren, können Sie die Dateien in Ordnern („Alben“) ablegen.

Die Titel eines Albums werden in alphabetischer Reihenfolge gespielt. Wenn Sie eine andere Reihenfolge bevorzugen, sollten Sie die Dateinamen mit Nummern beginnen.



Zum Beispiel:

001-ONEWORLD.MP3

002-FIRESTARTER.MP3

003-DEER.MP3

Alben werden in der Regel in alphabetischer Reihenfolge gespielt, jedoch werden Unterordner (Alben innerhalb eines Albums) direkt nach dem Album gespielt, in dem sie liegen. Alben ohne MP3-Dateien werden ausgelassen.

MP3-Dateien, die Sie in kein Album gelegt haben, finden Sie im Album . Album  ist das erste Album, das gespielt wird.

Wenn Sie eine Disk mit CD-Audio-Titeln und MP3-Dateien abspielen, werden zuerst die CD-Audio-Titel gespielt.

Wie Sie eine CD-ROM mit MP3-Dateien machen

Verwenden Sie den CD-Brenner Ihres Computers, um die Musikdateien von der Festplatte auf eine CD-ROM zu schreiben („brennen“). Verwenden Sie entweder das Diskformat ISO 9660 oder UDF. Einige Programme zum CD-Brennen wie z. B. „DirectCD“ unterstützen das UDF-Format.

Vergewissern Sie sich, dass die Dateinamen der MP3-Dateien mit .mp3 enden.

Unterstützte Formate

Dieses Gerät unterstützt:

- Diskformat: ISO 9660, Joliet, Multisession, UDF, Enhanced-Music-CD, Mixed-Mode-CD
- MP3-Bit-Rate: 32–320 kbps und variable Bitrate
- Gesamtzahl von Musikdateien und Alben: rund 350 (bei Dateinamen mit 20 Zeichen)

Anmerkung: Die Anzahl der Musikdateien, die gespielt werden können, hängt u. a. von der Länge der Dateinamen ab. Mit kurzen Dateinamen werden mehr Dateien unterstützt.

Alle verwendeten Warenzeichen gehören den jeweiligen Inhabern.

Stromversorgung

Batterien (mitgeliefert oder zusätzlich erhältlich)

Einlegen der Batterien

Öffnen Sie das Batteriefach und legen Sie 2 Alkalibatterien des Typs **AA (LR6, UM3)** ein.

Verwenden Sie nicht alte mit neuen oder verschiedene Arten von Batterien miteinander.

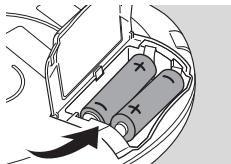

Anzeige bei leeren Batterien

- Tauschen Sie die Batterien aus oder schließen Sie den Netzadapter an, sobald  blinkt und *no batt* angezeigt wird.

Entfernen Sie die Batterien, wenn sie leer sind oder das Gerät längere Zeit nicht verwendet wird.

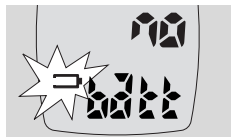

Batterien enthalten chemische Substanzen, deshalb sollten sie ordnungsgemäß entsorgt werden.

Durchschnittliche Spielzeiten von 2 Alkalibatterien unter normalen Bedingungen:

	Audio-Disk	MP3-CD
ESP ein	11 Stunden	11 Stunden
ESP und Stromsparen ein	15 Stunden	23 Stunden

Stromversorgung/Kopfhörer

Netzadapter (mitgeliefert oder zusätzlich erhältlich)

Verwenden Sie nur den Netzadapter AY 3170 (4,5 V/300 mA Gleichspannung, Pluspol am Mittelstift). Ein anderes Produkt kann das Gerät beschädigen.

- 1 Achten Sie darauf, dass die Netzspannung vor Ort mit der Spannung übereinstimmt, die am Adapter angegeben ist.
- 2 Verbinden Sie den Netzadapter mit 4.5V DC am Gerät und der Steckdose.

Anmerkung: Stecken Sie den Adapter immer aus, wenn Sie ihn nicht benutzen.

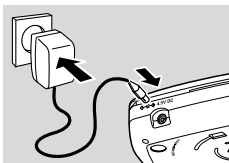

Kopfhörer (SBC HE 205)

- Verbinden Sie die mitgelieferten Kopfhörer mit LINE OUT/Ω.

Anmerkung: Sie können dieses Gerät über LINE OUT/Ω an ihre Hi-Fi-Anlage anschließen. Stellen Sie VOL \blacktriangleleft am Gerät auf Position 8 und regeln Sie Lautstärke und Klang über ihre Hi-Fi-Anlage.

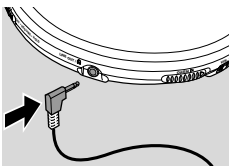

Kopfhörer ja – aber mit Köpfchen

Sicherheit beim Hören

Stellen Sie keine zu hohe Lautstärke ein. Fachleute raten von kontinuierlichem Musikhören mit hoher Lautstärke über einen längeren Zeitraum ab, da hierdurch das Gehör Schaden nehmen kann. Wenn Sie ein Klingeln in den Ohren wahrnehmen, reduzieren Sie die Lautstärke oder beenden Sie das Musikhören.

Sicherheit im Straßenverkehr

Verwenden Sie den Kopfhörer nicht beim Fahren. Dies kann Ihre Verkehrssicherheit beeinträchtigen und ist in vielen Ländern verboten. Auch wenn Sie einen „offenen“ Kopfhörer verwenden, mit dem Sie Außengeräusche wahrnehmen können, sollten Sie die Lautstärke immer so einstellen, dass Sie noch hören können, was um Sie herum vorgeht.

Grundfunktionen

Wiedergabe einer Disk

Mit diesem Gerät können Sie wiedergeben:

- Audio-Disks (bespielte Audio CDs, finalisierte Audio CDRs und CDRWs)
- MP3-CDs (CD-ROMs mit MP3-Dateien)

- 1 Bewegen Sie den Schieber **OPEN** ▶, um den Deckel zu öffnen.
- 2 Legen Sie eine Disk mit der bedruckten Seite nach oben ein und drücken Sie leicht auf die Mitte der Disk, bis sie fest auf der Spindel sitzt. Drücken Sie auf den Deckel, um ihn zu schließen.
- 3 Drücken Sie ▶||, um die Wiedergabe zu starten. → *MP3 CD* wird angezeigt. Die Wiedergabe beginnt. Die Titelnummer, die Art des Titels (**CD**, **MP3**) und die verstrichene Spielzeit werden angezeigt. Bei MP3-Titeln wird außerdem die Albumnummer angezeigt.
- 4 Um die Wiedergabe zu stoppen, drücken Sie ■. → Die Anzahl der Titel und die Art der Titel auf der Disk (**CD**, **MP3**) werden angezeigt. Außerdem wird bei MP3-CDs die Anzahl der Alben und bei Audio-Disks die Gesamtspielzeit angezeigt.
- 5 Um die Disk herauszunehmen, fassen Sie sie am Rand und drücken Sie leicht auf die Spindel.

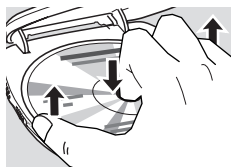
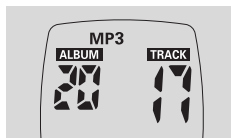
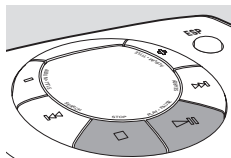
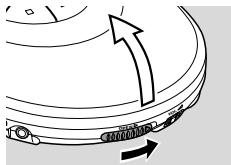

Anmerkungen:

Nachdem Sie ▶|| gedrückt haben, kann es einige Zeit dauern, bis der erste MP3-Titel gespielt wird.

20 Sekunden, nachdem Sie ■ gedrückt haben, schaltet sich das Display ab. Nach 90 Sekunden schaltet sich das Gerät automatisch ab.

Pause

- 1 Drücken Sie **▶II**, um die Wiedergabe zu unterbrechen.
→ Die verstrichene Spielzeit blinkt.
- 2 Um die Wiedergabe fortzusetzen, drücken Sie erneut **▶II**.

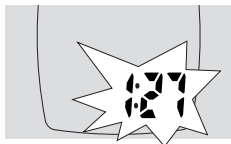

Lautstärke und Klang

Einstellen der Lautstärke

- Regeln Sie die Lautstärke mit VOL

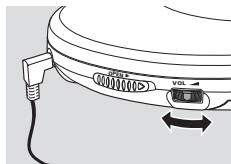

Einstellung des Klangs

- 1 Drücken Sie **DBB**, um eine leichte Bassverstärkung zu wählen.
→ **DBB** erscheint und *dbb i* wird angezeigt.
- 2 Drücken Sie **DBB** erneut, um eine starke Bassverstärkung zu wählen.
→ **DBB** erscheint und *dbb 2* wird angezeigt.
- 3 Drücken Sie **DBB** erneut, um die Bassverstärkung auszuschalten.
→ **DBB** erlischt und *dbb OFF* wird angezeigt.

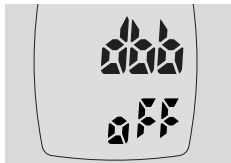
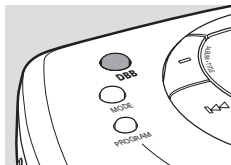

Grundfunktionen

Auswählen und Suchen auf allen Disks

Auswählen eines Titels während der Wiedergabe

- Drücken Sie einmal oder mehrmals kurz **◀◀** oder **▶▶**, um zum Anfang des aktuellen, vorhergehenden oder nächsten Titels zu springen.
→ Der gewählte Titel wird gespielt.

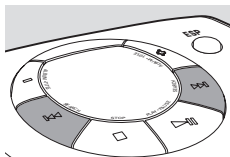

Suchen einer bestimmten Stelle während der Wiedergabe

- 1 Halten Sie **◀◀** oder **▶▶** gedrückt, um eine bestimmte Stelle vorwärts oder rückwärts zu suchen.
→ Die Suche beginnt und die Wiedergabe wird leise fortgesetzt.
- 2 Lassen Sie die Taste los, sobald Sie die gewünschte Stelle erreicht haben.
→ Die normale Wiedergabe wird fortgesetzt.

*Anmerkung: Während **SHUFFLE ALBUM, SHUFFLE ALL, REPEAT SHUFFLE ALBUM, REPEAT SHUFFLE ALL, REPEAT, REPEAT ALBUM** oder der Wiedergabe eines Programms kann nur innerhalb des aktuellen Titels gesucht werden.*

Auswählen von Alben und Titeln auf MP3-CDs

Auswählen eines Albums während der Wiedergabe

- Drücken Sie einmal oder mehrmals kurz – oder +, um zum ersten Titel des aktuellen, vorhergehenden oder folgenden Albums zu springen.
→ Der erste Titel des gewählten Albums wird gespielt.

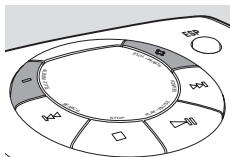

Auswählen eines Titels während der Wiedergabe

- 1 Halten Sie – oder + gedrückt, um schnell zu einem vorhergehenden oder folgenden MP3-Titel zu springen.
→ Das Gerät springt von Titel zu Titel und beschleunigt dabei nach 5 Sekunden.
- 2 Lassen Sie die Taste los, sobald Sie den gewünschten Titel erreicht haben.
→ Der gewählte Titel wird gespielt.

Anmerkung: Benützen Sie ◀◀ oder ▶▶, um langsam von Titel zu Titel zu springen.

Besonderheiten

Programmieren von Titeln

Sie können bis zu 50 Titel auswählen und im Speicher in beliebiger Reihenfolge ablegen. Sie können jeden Titel mehrmals speichern.

- 1 Wählen Sie einen Titel mit **◀◀**, **▶▶**, **-** oder **+**.
 - 2 Drücken Sie **PROGRAM** um den Titel zu speichern.
→ **PROGRAM** erscheint, **⏸** und die Zahl der gespeicherten Titel wird angezeigt.
 - 3 Wählen und speichern Sie alle gewünschten Titel auf diese Weise.
 - 4 Wenn nötig, drücken Sie **■**, um die normale Wiedergabe zu stoppen. Drücken Sie **▶▶**, um das Programm zu spielen.
→ Die Wiedergabe des Programms beginnt.
- Um weitere Titel zum Programm hinzuzufügen, stoppen Sie die Wiedergabe des Programms, indem Sie **■** drücken, und setzen Sie bei Schritt 1 fort.
 - Um das Programm zu überprüfen, halten Sie **PROGRAM** mindestens 3 Sekunden gedrückt.
→ Alle gespeicherten Titel werden nacheinander angezeigt.

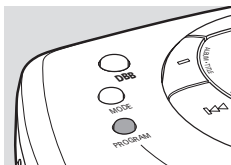

Löschen des Programms

- 1 Wenn nötig, drücken Sie **■**, um die Wiedergabe zu stoppen.
- 2 Drücken Sie **■**, um das Programm zu löschen.
→ **⏸** wird angezeigt, **PROGRAM** erlischt und das Programm ist gelöscht.

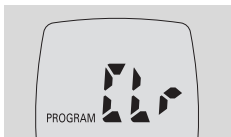

Anmerkungen:

Das Programm wird auch gelöscht, wenn Sie die Stromversorgung unterbrechen oder den Deckel öffnen, oder wenn sich das Gerät automatisch ausschaltet.

Nachdem Sie 50 Titel gespeichert haben, wird **FULL** angezeigt.

Titel wiederholt oder in beliebiger Reihenfolge wiedergeben – MODE

- 1** Drücken Sie während der Wiedergabe wiederholt MODE um auszuwählen:
- **SHUFFLE ALBUM** (nur bei MP3-CDs): Alle Titel des aktuellen Albums werden einmal in zufälliger Reihenfolge gespielt.
 - **SHUFFLE ALL**: Alle Titel der Disk werden einmal in zufälliger Reihenfolge gespielt.
 - **REPEAT SHUFFLE ALBUM** (nur bei MP3-CDs): Alle Titel des aktuellen Albums werden wiederholt in zufälliger Reihenfolge gespielt.
 - **REPEAT SHUFFLE ALL**: Alle Titel der Disk werden wiederholt in zufälliger Reihenfolge gespielt.
 - **REPEAT**: Der aktuelle Titel wird wiederholt gespielt.
 - **REPEAT ALBUM** (nur bei MP3-CDs): Alle Titel des aktuellen Albums werden wiederholt gespielt.
 - **REPEAT ALL**: Die gesamte Disk wird wiederholt gespielt.
- Die Wiedergabe beginnt nach 2 Sekunden in der gewählten Wiedergabemöglichkeit.
- 2** Um zur normalen Wiedergabe zurückzukehren, drücken Sie wiederholt MODE, bis **REPEAT** und **SHUFFLE** erlöschen.

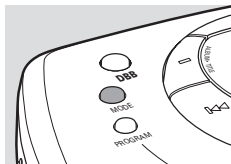

Anmerkung: Während der Wiedergabe eines Programms können Sie **SHUFFLE PROGRAM**, **SHUFFLE REPEAT PROGRAM** oder **REPEAT PROGRAM** auswählen.

Besonderheiten

Speichern der zuletzt gespielten Stelle – RESUME

Sie können die zuletzt gespielte Stelle speichern. Wenn Sie die Wiedergabe erneut starten, setzt sie dort fort, wo sie zuvor beendet wurde.

- 1 Stellen Sie den Schieber während der Wiedergabe auf RESUME, um RESUME zu aktivieren.
→ **RESUME** erscheint.
 - 2 Drücken Sie ■, wenn Sie die Wiedergabe stoppen möchten.
 - 3 Drücken Sie ►||, wenn Sie die Wiedergabe fortsetzen wollen.
→ Die Wiedergabe setzt an der Stelle fort, an der sie beendet wurde.
- Um RESUME zu deaktivieren, stellen Sie den Schieber auf OFF.
→ **RESUME** erlischt.

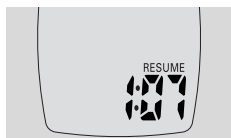
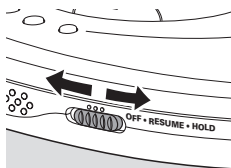

Sperrung aller Tasten – HOLD

Sie können alle Tasten des Gerätes sperren. Beim Drücken einer Taste wird dann keine Aktion ausgeführt.

- Stellen Sie den Schieber auf HOLD, um HOLD zu aktivieren.
→ **HOLD** erscheint und alle Tasten sind gesperrt. Beim Drücken einer Taste wird *Hold* angezeigt.
- Um HOLD zu deaktivieren, stellen Sie den Schieber auf OFF.
→ **HOLD** erlischt.

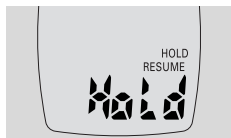

ESP und Stromsparfunktion

Bei einem gewöhnlichen tragbaren CD-Spieler kann die Musik springen oder aussetzen, wenn er Erschütterungen ausgesetzt wird. Die **Electronic Skip Protection** schützt dieses Gerät vor Unterbrechungen, die durch leichte Vibrationen oder Stöße verursacht werden. Eine kontinuierliche Wiedergabe ist gewährleistet. **ESP schützt das Gerät nicht vor Beschädigungen, wenn es fallengelassen wird!** Die Stromsparfunktion erhöht die Batteriespielzeit:

- Drücken Sie während der Wiedergabe wiederholt ESP, um ESP und die Stromsparfunktion ein- oder auszuschalten:
 - **ESP** erscheint und ESP ist eingeschaltet.
 - **ESP** erlischt. ESP ist ausgeschaltet, um den besten Klang bei CD-Audio-Titeln zu erzielen.
 - **ESP + LP** erscheint. ESP und die Stromsparfunktion sind eingeschaltet. Die Batteriespielzeit wird erhöht und die Skip Protection leicht verringert.

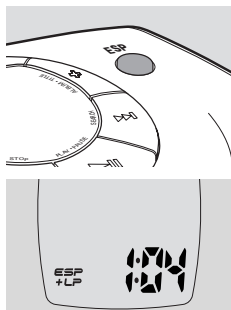

Piepston

Ein Piepston bestätigt, wenn Sie eine Taste gedrückt haben oder die Batterien leer sind.

- Halten Sie **DBB** 2 Sekunden gedrückt, um den Piepston ein- oder auszuschalten:
 - **bEEP** wird angezeigt: Der Piepston ist eingeschaltet.
 - **no bEEP** wird angezeigt: Der Piepston ist ausgeschaltet.

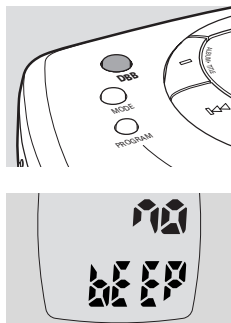

Anschlüsse für das Auto (mitgeliefert oder zusätzlich erhältlich)

Verwenden Sie nur den Auto-Spannungswandler AY 3545 oder AY 3548 (4,5V Gleichspannung, Pluspol am Mittelstift) und die Auto-Adapterkassette AY 3501. Andere Produkte können das Gerät beschädigen.

- 1 Stellen Sie das Gerät auf eine horizontale, vibrationsfreie und stabile Oberfläche. Achten Sie darauf, dass sich das Gerät an einem sicheren Ort befindet, wo es weder eine Gefahr noch ein Hindernis für Fahrer und Beifahrer darstellt.
- 2 Stecken Sie den Spannungswandler in die Zigarettenanzünderbuchse (**nur für eine 12V Autobatterie mit Minuspol an Masse**), dann verbinden Sie das Kabelende mit der 4.5V DC-Eingangsbuchse am Gerät.
- 3 Wenn nötig, reinigen Sie die Zigarettenanzünderbuchse, um einen guten elektrischen Kontakt zu gewährleisten.
- 4 Reduzieren Sie die Lautstärke und verbinden Sie die Adapterkassette mit LINE OUT/🔊 am Gerät.
- 5 Schieben Sie die Adapterkassette vorsichtig in das Kassettenfach des Autoradios.
- 6 Vergewissern Sie sich, dass Sie das Verbindungskabel beim Fahren nicht behindert.
- 7 Stellen Sie VOL \blacktriangle am Gerät auf Position 8. Starten Sie die Wiedergabe am Gerät und regeln Sie Lautstärke und Klang über Ihr Autoradio.

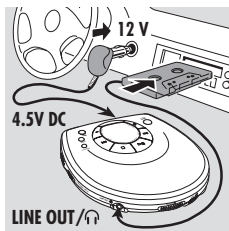

Entfernen Sie den Spannungswandler immer von der Zigarettenanzünderbuchse, wenn Sie das Gerät nicht benutzen.

Anmerkung: Falls Ihr Autoradio eine LINE IN-Buchse hat, ist es besser, das Gerät an diese Buchse anzuschließen anstatt die Adapterkassette zu verwenden. Verbinden Sie LINE OUT/🔊 des Geräts und die LINE IN-Buchse des Autoradios mit einem geeigneten Kabel.

Gürtelklipp

- 1** Richten Sie den Gürtelklipp wie in der Abbildung aus und drücken Sie auf den Klipp, um den Zapfen am Klipp in das Loch im Geräteboden zu stecken.
 - 2** Drehen Sie den Klipp im Uhrzeigersinn, um ihn am Gerät festzumachen.
- Um den Klipp zu lösen, heben Sie ihn an dem Ende, das durch LIFT gekennzeichnet ist, leicht an und drehen Sie ihn gegen den Uhrzeigersinn.

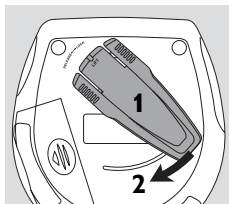

Fehlerbehebung

WARNUNG

Versuchen Sie unter keinen Umständen, das Gerät selbst zu reparieren, da die Garantie dadurch ihre Gültigkeit verliert.

Wenn ein Fehler auftritt, prüfen Sie zuerst die nachstehenden Hinweise bevor Sie das Gerät zur Reparatur bringen. Wenn Sie ein Problem trotz dieser Hinweise nicht lösen können, wenden Sie sich an Ihren Fachhändler oder eine Service-Stelle.

Problem

Lösung

**Kein Strom,
keine Wiedergabe**

- Legen Sie die Batterien richtig ein.
- Tauschen Sie die Batterien aus.
- Schließen Sie den Netzadapter fest an.

**HOLD Anzeige und/oder
keine Reaktion beim
Drücken der Tasten**

- Deaktivieren Sie HOLD.
- Unterbrechen Sie kurz die Stromzufuhr bzw. nehmen Sie für einige Sekunden die Batterien heraus.

**Kein Ton oder
schlechte Tonqualität**

- Drücken Sie ►||, um die Wiedergabe fortzusetzen.
- Regeln Sie die Lautstärke.
- Überprüfen und reinigen Sie die Anschlüsse.
- Halten Sie das Gerät von eingeschalteten Mobiltelefonen oder starken Magnetfeldern fern.

**no cd
Anzeige**

- Legen Sie eine Disk mit der bedruckten Seite nach oben ein.
- Reinigen oder tauschen Sie die Disk.
- Warten Sie, bis die Linse nicht mehr beschlagen ist.
- Stellen Sie sicher, dass Sie eine Audio-Disk oder MP3-CD eingelegt haben.

**no disc
Anzeige**

- Stellen Sie sicher, dass die eingelegte CDR oder CDRW finalisiert ist.
-

Problem	Lösung
Musikdatei wird nicht gespielt	<ul style="list-style-type: none">– Stellen Sie sicher, dass die Dateinamen der MP3-Dateien mit .mp3 enden.
Fehlende Verzeichnisse auf der MP3-CD	<ul style="list-style-type: none">– Stellen Sie sicher, dass in Summe nicht mehr als 350 Dateien und Alben auf Ihrer MP3-CD sind.– Nur Alben mit MP3-Dateien werden angezeigt.
Titel werden übersprungen	<ul style="list-style-type: none">– Reinigen oder tauschen Sie die Disk.– Stellen Sie sicher, dass REPEAT, SHUFFLE und PROGRAM nicht gewählt sind.
Musik springt oder klickendes Geräusch während der Wiedergabe einer MP3-Datei	<ul style="list-style-type: none">– Spielen Sie die Musikdatei auf ihrem Computer. Tritt das Problem dort auch auf, so erstellen Sie die Musikdatei erneut und brennen Sie eine neue CD-ROM.
Die Musik setzt aus und <i>DOPS</i> Anzeige	<ul style="list-style-type: none">– Aktivieren Sie ESP.
Verwendung im Auto: Kein Strom, keine Wiedergabe	<ul style="list-style-type: none">– Reinigen Sie die Zigarettenanzünderbuchse.– Schalten Sie die Zündung ihres Autos ein.
Verwendung im Auto: Kein Ton oder schlechte Tonqualität	<ul style="list-style-type: none">– Legen Sie die Adapterkassette richtig ein.– Ändern Sie die Autoreverse-Richtung am Kassettenlaufwerk Ihres Autoradios.– Warten Sie, bis sich das Gerät an die Temperatur im Auto angeglichen hat.

Meet Philips at the Internet

<http://www.philips.com>

English

Français

Español

Deutsch

EXP 210, EXP 211, EXP 213

**CLASS 1
LASER PRODUCT**

3103 306 1880.1

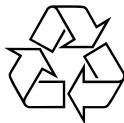

VieChr0215