

Portable MP3-CD Player

EXP3373

Meet Philips at the Internet
<http://www.philips.com>

User manual
Manuel d'utilisation
Manual del usuario
Gebruikershandleiding



EXP3373

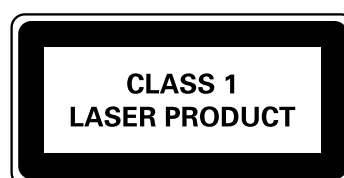

PHILIPS



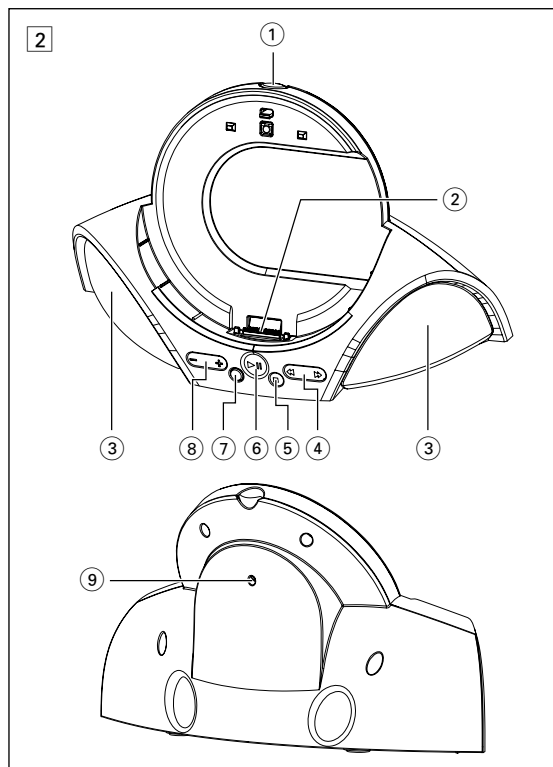
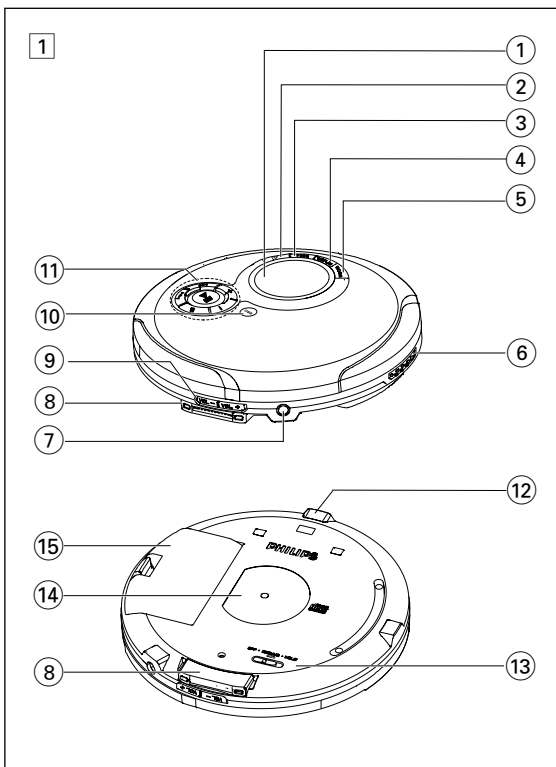

QUICK START **MISE EN SERVICE RAPIDE**

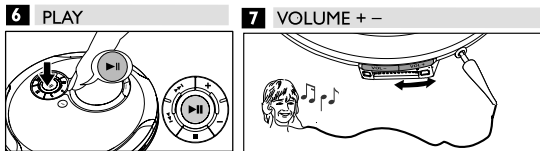
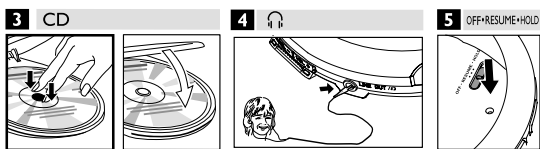
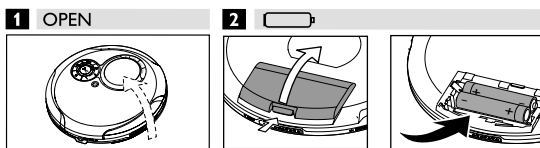

Français

COMMANDES

Accessoires fournis:

- 1 x écouteurs HE225/HE270
- 1 x EXPANIUM CD-ROM (logiciel Musicmatch Jukebox gratuit)
- 1 x clapet de compartiment piles AA
- 2 x piles AY 3363 ECO-PLUS rechargeables au NiMH
- 1 x AY3870 SOUND STATION et 1 x AY3195 (*Pour plus d'informations, consultez le manuel utilisateur SOUND STATION.*)

Commandes (voir figures 1)

- ①affichage
- ② **ESP** sert à passer du mode d'économie d'énergie des piles à la Protection Electronique anti-choc (ESP). ESP assure une lecture continue du CD sans se préoccuper des vibrations ou des chocs.
- ③ **PROG** permet de programmer les pistes, affiche la programmation
- ④ **DISPLAY**pour les CD-MP3/CD-WMA seulement: sélectionne les informations de la piste et de l'album.
- ⑤ **MODE** sélectionne les options de lecture telles que **SHUFFLE**, ou **REPEAT**.
- ⑥ **OPEN ►**ouvre le couvercle du lecteur.
- ⑦ **LINE OUT/**prise pour casque de 3,5 mm; prise permettant de connecter le lecteur à l'entrée audio d'un autre appareil.
- ⑧ **SOUND STATION jack pour station d'accueil** – se connecte au SOUND STATION broches de la station d'accueil. (*Pour plus d'informations, consultez le manuel utilisateur SOUND STATION*)

Cet appareil est conforme aux normes de la Communauté européenne en matière d'interférences radio.

PILES (NON FOURNIES)

Pour convenance, ce modèle a été fabriqué avec 2 volets à piles différents. Cela vous permet d'utiliser le lecteur en utilisant 2 types différents de taille de piles. Avec ce lecteur, vous pouvez utiliser :

- des piles alcalines du type **AAA (LR03, UM4)** ou **AA (LR6, UM3)** de préférence Philips.

Conseil astucieux:

- Utiliser des piles de type **AA** pour profiter d'un temps de lecture plus long.
- Il ne faut pas mélanger des piles usagées et neuves ou des piles de types différents. Retirez les piles si elles sont déchargées ou si vous n'utilisez pas le lecteur pendant un certain temps.

Les piles contiennent des substances chimiques et doivent par conséquent être rejetées dans les endroits appropriés.

Insertion des piles AAA (LR03, UM4)

- 1 Ouvrez le compartiment des piles.
- 2 Insérez les piles **AAA** comme indiqué sur l'arrière de la porte.
- 3 Remettez en place la porte **AAA** 'chargée de piles' sur l'appareil.

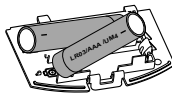

Insertion des piles AA (LR6, UM3)

- Utilisez la porte de piles marquée **AA**.
- Ouvrez le compartiment des piles et placez-y soit 2 piles normales ou alcalines.

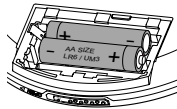

Témoin des piles

La charge approximative restante des piles est indiquée à l'affichage:

- Pile pleine
- Pile à deux-tiers pleine
- Pile à un-tiers pleine
- Pile vide. Quand les piles sont vides, clignote, **Pls replace batteries** est affiché, et le bip se fait entendre de façon répétée.

COMMANDES

- ⑨ **VOL -/+**règle le volume.
- ⑩ **DBB**active/désactive l'amplification des basses. Une pression de plus de 2 secondes sur ce bouton active/désactive le signal sonore (le bip).
- ⑪ **►||**allume le lecteur, démarre ou interrompt la lecture CD.
- /+**pour les CD-MP3/CD-WMA seulement :sélectionne l'album suivant/ précédent ou passe à la piste suivante/ précédente.
- ◀▶**retourne au début de la piste précédente/passe à la piste suivante.
-arrête la lecture CD, efface la programmation du CD ou éteint le lecteur.
- ⑫ **4.5V DC**prise pour alimentation extérieure.
- ⑬ **OFF**désactive les fonctions RESUME et HOLD.
- RESUME**met en mémoire la dernière position de lecture.
- HOLD**verrouille toutes les touches (sur l'appareil principal uniquement).
- ⑭identification du modèle
- ⑮clapet de compartiment piles AA.

ECO-PLUS RECHARGEABLES AU NiMH

Durée moyenne d'utilisation des piles dans des conditions normales

Type de piles

Economie d'énergie

	Disque audio	CD-MP3/CD-WMA
Alcalines AA	10 heures	20 heures
Alcalines AAA	5 heures	10 heures
Piles ECO-PLUS	4 heures	6 heures

NiMH rechargeables

Informations relatives aux piles ECO-PLUS au NiMH (uniquement pour les modèles livrés avec des piles AY 3363 ECO-PLUS rechargeables au NiMH)

Le chargement ne fonctionne que sur les lecteurs livrés avec des piles AY 3363 ECO-PLUS rechargeables.

Chargement des piles ECO-PLUS au NiMH sur l'appareil

- 1 Insérez la pile rechargeable AY 3363 ECO-PLUS au NiMH dans le compartiment des piles du lecteur.
 - 2 Branchez le bloc d'alimentation AY3195 sur la prise **8 V DC** du **SOUND STATION** et sur la prise murale.
 - 3 Vérifiez que le lecteur est éteint.
 - 4 Maintenez le lecteur, l'affichage faisant face, puis emboîtez avec précaution le lecteur dans le **SOUND STATION**. (*Pour plus d'informations, consultez le manuel utilisateur SOUND STATION.*)
- clignote et **CHARGING** apparaît.
- Le chargement s'arrête après une durée maximale de 7 heures, ou quand vous démarrez la lecture.
- 5 Quand les piles sont complètement rechargées, **Batt. full** apparaissent à l'affichage.

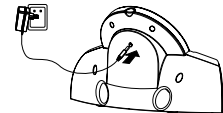

Conseil astucieux:

- Il est normal que les piles chauffent pendant le chargement.

ECO-PLUS NIMH/ ALIMENTATION ELECTRIQUE

- Si les piles sont trop chaudes, le chargement est interrompu pendant environ 30 minutes.
- Pour garantir un chargement correct sur l'appareil, veillez à ce que les contacts soient propres.
- n'utilisez que des piles AY 3363 ECO-PLUS rechargeables au NiMH.

Manipulation des piles ECO-PLUS rechargeables au NiMH

- Recharger des piles déjà chargées ou à moitié chargées diminue leur durée de vie. Nous vous recommandons donc d'utiliser la pile ECO-PLUS au NiMH jusqu'à ce qu'elle soit complètement vide avant de la recharger.
- Pour éviter les courts-circuits, les piles ne doivent pas toucher d'objets métalliques.
- Si les piles se déchargent rapidement après avoir été rechargées, cela signifie que les contacts sont sales ou qu'elles ont atteint la fin de leur vie utile.

AY3162 Bloc d'alimentation (non fournis)

N'utilisez que le bloc d'alimentation AY3162 (4,5 V / 450 mA DC, courant continu, tension positive sur la borne centrale). Tout autre appareil risque d'endommager le lecteur.

- 1 Assurez-vous que la tension du réseau correspond à celle du bloc d'alimentation.
- 2 Branchez le bloc d'alimentation sur la prise 4.5V DC du lecteur et sur la prise murale.

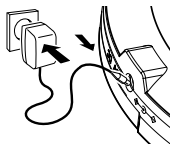

Conseil astucieux:

- Débranchez toujours le bloc d'alimentation lorsque vous ne l'utilisez pas.

INFORMATIONS RELATIVES À LA SÉCURITÉ

Lecteur de CD, SOUND STATION et manipulation des CD

- Ne touchez jamais la lentille (A) du lecteur de CD.
- N'exposez jamais l'appareil, les piles ou les CD à l'humidité, à la pluie ou à une chaleur excessive (chauffage ou lumière directe du soleil).
- Vous pouvez nettoyer le lecteur de CD à l'aide d'un chiffon doux, légèrement humide et non pelucheux. N'utilisez pas de produits de nettoyage, car ils sont susceptibles d'avoir un effet corrosif.
- Pour nettoyer un CD, essuyez-le en ligne droite du centre vers le bord, à l'aide d'un chiffon doux non pelucheux. Les produits de nettoyage risquent d'endommager le disque! N'inscrivez jamais rien sur un CD ou n'y collez aucune étiquette.
- La lentille peut se couvrir de buée lorsque vous faites passer brutalement l'appareil du froid à la chaleur. Il n'est alors plus possible de lire un CD. Laissez le lecteur de CD dans un environnement chaud jusqu'à ce que la buée s'évapore.
- Le fonctionnement du lecteur de CD peut être perturbé si des téléphones portables fonctionnent près de l'appareil.
- Évitez de laisser tomber l'appareil, ce qui risquerait de l'endommager.



- Les appareils ne doivent pas être exposés à l'humidité ou aux éclaboussures.
- Ne placer aucun objet dangereux sur les appareils (ex.: objets remplis d'eau, bougies allumées)

INFORMATIONS RELATIVES À L'ENVIRONNEMENT

- Tous les matériaux d'emballage superflus ont été supprimés. Nous avons fait tout notre possible pour que l'emballage puisse être trié en deux matériaux : carton (boîte) et polyéthylène (sachets, plaques de protection en mousse).
- Votre appareil est composé de matériaux pouvant être recyclés s'il est démonté par une firme spécialisée. Veuillez observer les règlements locaux lorsque vous débarrassez des matériaux d'emballage, des piles usagées et de votre ancien appareil.

À PROPOS DE MP3 / WMA

La technologie de compression musicale MP3 (MPEG Audio Layer 3) et WMA (Windows Media Audio) réduit les données digitales d'un CD audio de façon significative tout en gardant une qualité sonore similaire à celle du CD.

- **Comment se procurer des fichiers de musique:** Vous pouvez soit télécharger à partir d'internet de la musique de diffusion légale sur le disque dur de votre ordinateur, soit les créer vous-même à partir de vos propres CD audio. Pour cela, introduisez un CD audio dans le lecteur de CD-ROM de votre ordinateur et convertissez la musique en utilisant un logiciel d'encodage adéquat. Afin d'obtenir un son de bonne qualité, une vitesse de transfert de 128 kbps est recommandée pour les fichiers de musique MP3 et 96 kbps pour les fichiers WMA.
- **Comment faire un CD-ROM avec des fichiers MP3/WMA:** Utilisez le graveur de CD de votre ordinateur pour enregistrer («graver») les fichiers de musique à partir de votre disque dur sur un CD-ROM. Vous pouvez utiliser le EXPANIUM CD-ROM (logiciel **Musicmatch Jukebox** gratuit) fourni pour créer vos propres CD MP3. Pour plus d'informations, visiter www.musicmatch.com.

Conseil astucieux:

- Assurez-vous que les noms de fichier des MP3 se terminent par **.mp3** et WMA se terminent par **.wma**
- Nombre total de fichiers de musique et d'albums : environ 350 (avec une longueur typique de nom de fichier de 20 caractères)
- Le nombre de fichiers de musique qui peut être lu dépend de la longueur des noms de fichiers. Plus de fichiers seront reconnus si les noms des fichiers sont courts.

Windows Media Audio® est une marque déposée de Microsoft Corporation

Musicmatch Inc.® est une marque déposée de Microsoft Corporation

Toutes les marques de commerce utilisées sont la propriété de leurs titulaires respectifs

ECOUTEURS / UTILISATION EN VOITURE

ECOUTEURS HE225/HE270

- Branchez les écouteurs fournis sur la prise LINE OUT/🔊.

✔ Conseil astucieux:

- Vous pouvez également utiliser la borne de sortie LINE OUT/🔊 pour brancher cet appareil sur votre système HI-FI. Pour ajuster le son et le volume sonore, utilisez les boutons de commande de l'équipement audio auxiliaire et du lecteur CD.

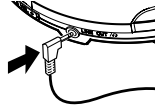

IMPORTANT!

Sécurité d'écoute: ne réglez pas vos écouteurs à un volume trop élevé. Les experts de l'audition signalent qu'une utilisation continue à volume élevé peut nuire à l'ouïe.

Sécurité routière: n'utilisez pas vos écouteurs lorsque vous conduisez un véhicule. Cela peut entraîner des dangers, et est interdit dans nombre de pays.

Utilisation en voiture (connecteurs non fournis)

Placez l'appareil sur une surface horizontale, exempte de vibrations et stable. Assurez-vous que c'est un endroit sûr où l'appareil ne représente aucun danger et où il n'est pas un obstacle pour le conducteur et les passagers.

LECTURE D'UN CD

Ce lecteur CD peut lire tous les types de **disques audio** comme les CD enregistrables ou réenregistrables et **CD-MP3/CD-WMA**. N'essayez pas de lire un CD-ROM, un CDi, un CDV, un DVD ou un CD d'ordinateur.

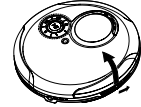

- 1 Appuyez sur la glissière **OPEN ▶** pour ouvrir le lecteur.
- 2 Insérez un CD audio ou a CD-MP3/CD-WMA, face imprimée vers le haut, en appuyant sur le CD pour le fixer sur l'axe de l'appareil.
- 3 Fermez le lecteur en appuyant sur le couvercle.

- 4 Appuyez sur **▶||** pour mettre le lecteur en marche et démarrer la lecture.

→ Pour un CD audio : Le numéro de la piste en cours de lecture, **CDA-Track** et le temps écoulé sont affichés

Pour un CD-MP3/CD-WMA: Le nom du fichier défile, le numéro de l'album courant/piste et le temps écoulé s'affichent.



✔ Conseil astucieux:

- Le type de piste est indiqué par le curseur respectivement à ▲ WMA, MP3 et CD.

Pour interrompre la lecture

- Appuyez sur **▶||**.
→ L'indication de temps à l'arrêt de la lecture clignote.
- Pour reprendre la lecture, appuyez de nouveau sur **▶||**.

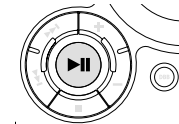

LECTURE D'UN DISQUE, VOLUME ET SON

Pour arrêter la lecture

- Appuyez sur **■**.
→ Pour un CD audio, Le nombre total de pistes et la durée totale de lecture du CD sont affichés. Pour un CD-MP3/CD-WMA, le nombre total de pistes et d'albums respectifs s'affiche.
- Appuyez une nouvelle fois sur **■** pour éteindre l'appareil.
- Pour retirer le CD, saisissez-le par le bord et appuyez doucement sur l'axe tout en soulevant le CD.

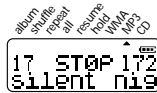

✔ Conseil astucieux:

- L'affichage s'éteint automatiquement 90 secondes après pression sur **■**.

Réglage du volume

- Ajustez le volume en utilisant **VOL -/+** sur le lecteur CD ou le bouton situé sur les écouteurs.

Réglage des basses

Il y a trois options DBB (Dynamic Bass Boost) :

- Off: pas de basses étendues
- **DBB 1** : l'amplification moyenne des basses est activée.
- **DBB 2** : l'amplification forte des basses est activée.



- Appuyez sur **DBB** une ou plusieurs fois pour sélectionner les options d'amplification des basses.

→ **DBB 1/2** apparaît si DBB est activé.

INFORMATIONS SUR UNE PISTE ET UN ALBUM (POUR CD-MP3/WMA SEULEMENT)

Durant la lecture, changer le **DISPLAY** pour visualiser les informations sur vos pistes/albums.

- Appuyer une fois ou plus sur **DISPLAY** pour voir ce qui suit:
 - **Album** : le nom du dossier de l'album,
 - **Artist** : le nom de l'artiste (si cette information ID3 tag est disponible)
 - **Title** : le titre de la piste (si cette information ID3 tag est disponible), le type de piste et la durée de lecture écoulée.,
 - **File name** : le nom de fichier de la piste.
- L'information sélectionnée s'affiche, avec le numéro de l'album/piste et le temps écoulé.

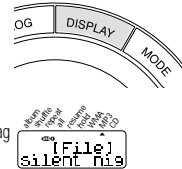

✔ Conseil astucieux:

- Pour un CD audio, (Audio-Track) s'affiche lorsque vous appuyez sur **DISPLAY**.
- Le ID3 tag fait partie d'un fichier MP3 et contient des informations diverses sur la piste telles que le titre de la piste ou le nom de l'artiste. Complétez les informations du ID3 tag à l'aide de votre logiciel d'encodage MP3 avant de graver le CD-MP3.

SÉLECTION D'UNE PISTE ET RECHERCHE

Sélection et recherche sur tous les disques

Sélection d'une piste en cours de lecture

- Appuyez brièvement sur ◀◀ ou ▶▶ une ou plusieurs fois pour passer au début de la piste en cours de lecture, précédente ou suivante.
- La lecture continue avec la piste choisie.



Recherche d'un passage pendant la lecture

- Maintenez ◀◀ ou ▶▶ appuyé pour trouver un passage spécifique vers l'avant ou vers l'arrière.
 - La recherche commence et la lecture continue en volume sonore bas. Pour les pistes de CD audio, la recherche s'accélère après 2 secondes.
- Relâchez le bouton au passage désiré.
 - La lecture normale continue.

Sélection d'albums et de pistes sur les CD-MP3/WMA seulement

Sélection d'un album pendant la lecture

- Appuyez brièvement sur - ou + une ou plusieurs fois pour passer à la première piste de l'album en cours de lecture, précédent ou suivant.
- La première piste de l'album sélectionné est lue.

Sélection d'une piste pendant la lecture

- Maintenez - ou + appuyé pour passer rapidement aux pistes MP3 suivantes ou précédentes.
 - Le saut de pistes commence et s'accélère après 5 secondes.
- Relâchez le bouton à la piste désirée.
 - La lecture continue avec la piste sélectionnée.

Conseil astucieux:

- Lorsque un programme est en train d'être joué, utiliser les touches - ou + pour passer.

PROGRAMMATION DES NUMÉROS DE PISTES

Vous pouvez enregistrer jusqu'à 50 pistes dans un programme. Lors de la lecture d'un CD MP3/WMA, vous pouvez sélectionner 50 pistes de différents albums. Une piste peut être enregistrée plusieurs fois dans un programme.

- Arrêter la lecture.
 - Le nombre total d'albums / pistes s'affiche (pour les CD MP3/WMA seulement). Le nombre total d'albums / pistes et le temps total de lecture s'affiche (pour un CD audio).
- Sélectionner une piste en appuyant sur ◀◀ / ▶▶ ou - / + (- ou + pour les CD MP3/WMA seulement).
- Appuyez sur **PROG** pour mémoriser la piste.
 - **Added to Program** apparaît brièvement. **PROG** apparaît. Le numéro de la piste programmée, le symbole **P** et le nombre total de pistes programmées sont affichés.

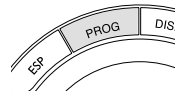

- Sélectionnez et mémorisez de la même manière toutes les pistes voulues.
- Appuyez sur ▶▶ pour démarrer le lecteur des pistes que vous avez choisies.
 - **prog** apparaît et la lecture débute.

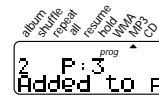

Vérification de la programmation

En position d'arrêt, maintenez la touche **PROG** enfoncée jusqu'à ce que tous les numéros de pistes de votre CD aient été affichés en séquence.

Conseil astucieux:

- Si vous appuyez sur **PROG** sans qu'aucune piste ne soit sélectionnée, l'indication **select track** est affichée.
- Si vous essayez de mémoriser plus de 50 pistes, l'indication **Program full** apparaît.

PROGRAMMATION DES NUMÉROS DE PISTES, RESUME

Effacer le programme

- Appuyez sur ■ :
- durant la lecture ou une fois en mode arrêt.
 - **Program cleared** apparaît une fois, **PROG** s'éteint et le programme est effacé.

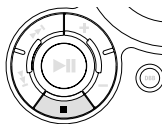

Conseil astucieux:

- Le programme s'efface également si l'alimentation est coupée, si le couvercle du CD est ouvert ou quand l'appareil s'éteint automatiquement.

RESUME

Vous pouvez mettre en mémoire la dernière position de lecture lue en dernier (RESUME). Quand vous relancez la lecture, celle-ci continue à l'endroit où vous avez arrêté. Utilisez la glissière OFF-RESUME-HOLD pour ces fonctions.

RESUME - reprend à partir de l'endroit où vous avez arrêté

- Pendant la lecture, faites glisser le commutateur en position **RESUME** pour activer la fonction **RESUME**.
 - ▲ **resume** apparaît.
 - Appuyez sur **STOP** ■ lorsque vous souhaitez arrêter la lecture.
 - Appuyez sur ▶▶ lorsque vous souhaitez reprendre la lecture.
 - La lecture reprend à partir de l'endroit où vous l'aviez arrêtée.
- Pour désactiver la fonction **RESUME**, faites glisser le commutateur sur **OFF**.
 - ▲ **resume** s'éteint.

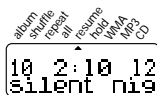
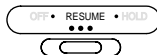

SÉLECTION DES DIFFÉRENTES POSSIBILITÉS DE LECTURE - MODE

Votre mode de lecture sélectionné est indiqué par un ou plusieurs curseurs ▲.

- Pendant la lecture, appuyez sur **MODE** autant de fois que nécessaire pour activer un des modes suivants. Le mode actif apparaît à l'affichage.
 - shuffle** : Toutes les pistes du disque sont lues une fois dans un ordre aléatoire.
 - shuffle repeat all** : Toutes les pistes du disque sont lues de façon répétée dans un ordre aléatoire.
 - repeat** : La piste en cours de lecture est lue de façon répétée.
 - repeat all** : Le disque entier est lu de façon répétée.
 - album shuffle** (seulement avec les CD-MP3/CD-WMA) : Toutes les pistes de l'album en cours de lecture sont lues une fois dans un ordre aléatoire.
 - album shuffle repeat all** (seulement avec les CD-MP3/CD-WMA) : Toutes les pistes de l'album en cours de lecture sont lues de façon répétée dans un ordre aléatoire.
 - album repeat all** (seulement avec les CD-MP3/CD-WMA) : Toutes les pistes de l'album en cours de lecture sont lues de façon répétée.
 - La lecture démarre dans le mode choisi après 2 secondes.
- Pour revenir à la lecture normale, appuyez sur **MODE** à plusieurs reprises jusqu'à ce que l'indication disparaisse.

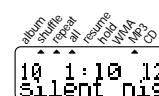
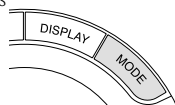

ESP, MODE D'ÉCONOMIE D'ÉNERGIE

Avec un lecteur de CD portable conventionnel, vous avez peut-être fait l'expérience que la musique s'arrêtait par moments, par exemple lorsque vous couriez. Le système **ELECTRONIC SKIP PROTECTION** protège contre les pertes sonores dues aux vibrations et aux chocs. Une lecture continue est ainsi assurée. Toutefois, **il ne protège pas l'appareil contre les dommages causés par les chutes!**

Le mode d'économie d'énergie permet de prolonger la durée de vie des piles pour plus d'heures de lecture.

- Appuyer un fois ou deux sur **ESP** durant la lecture.
 - **ESP** s'affiche, et la protection est activée.
- Pour désactiver la protection anti-choc et activer le mode économie d'énergie, appuyez sur **ESP**.
 - **ESP** se désactive et **Powersaving** apparaît.

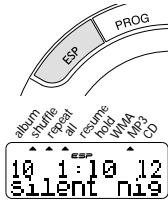

200 SEC MAGIC ELECTRONIC SKIP PROTECTION !

Le temps moyen de lecture lorsque la protection électronique anti-choc **ESP** est activée :

Secondes	type de piste
200	WMA (64kbps)
100	MP3 (128kbps)
45	Disque audio

PANNES ET REMEDES

AVERTISSEMENT: N'essayez en aucun cas de réparer l'appareil vous-même, sous peine d'invalider la garantie. Dans le cas d'une anomalie de fonctionnement, commencez par vérifier les points ci-dessous avant de donner votre appareil à réparer. Si vous ne parvenez pas à résoudre le problème en suivant ces instructions, veuillez consulter votre fournisseur ou votre centre SAV.

Pas d'alimentation au lecteur de CD, ou la lecture ne démarre pas

- Contrôlez si les piles ne sont pas usées ou vides, si elles sont insérées correctement, si les bornes de contact ne sont pas sales.
- La connexion de l'adaptateur est lâche. Connectez bien l'adaptateur.
- Lors de l'utilisation en voiture, contrôlez si le contact de la voiture est mis. Veuillez aussi contrôler les piles du lecteur.

L'affichage indique **DIS** insert CD or **No audio file**

- Contrôlez si le CD n'est pas contaminé et si il est inséré correctement (la face imprimée orientée vers le haut).
- Si la lentille est embuée, attendez quelques minutes pour que l'embouage de la lentille ait disparu.
- Le CD-RW (CD-R) n'est pas enregistré correctement. Utilisez **FINALIZE** sur votre enregistreur CD.

Si l'affichage indique **Hold** et/ou aucune des touches ne réagit

- Si **HOLD** est activé, désactivez la fonction.
- Décharge électrostatique. Débranchez l'appareil ou enlevez les piles pendant quelques secondes.

Fichier de musique n'est pas lu

- Assurez-vous que les noms de fichier des MP3/WMA se terminent par **.mp3** ou **.wma**.

HOLD, BEEP

HOLD- Blocage de toutes les touches

Ce modèle propose fonction de verrouillage afin que les boutons ne soient pas appuyés et activés accidentellement. Vous pouvez verrouiller tous les boutons sur votre appareil! Pour ce faire, ajuster le bouton glissoire **HOLD** en position **HOLD** ou l'opposé comme vous désirez. Par exemple:

- Faire glisser le bouton **OFF•RESUME•HOLD** en position **HOLD** pour activer le **HOLD** sur l'appareil.

→ **▲** apparaît à **hold**. Tous les boutons sont verrouillés et **Hold** s'affiche lorsque vous appuyez n'importe quel bouton (sur l'appareil). Si l'appareil est éteint, **Hold** s'affichera uniquement lorsque **▶||** est appuyé.

- Pour désactiver la fonction **HOLD**, faites glisser le commutateur sur **OFF**.

→ Tous les boutons sont déverrouillés.



Conseil astucieux:

- Si vous désactivez **HOLD** en mettant le bouton en position **RESUME** sur l'appareil, vous activez la fonction **RESUME**.

Signal acoustique

Un signal acoustique confirme que vous avez bien appuyé sur un bouton, ou que les piles sont vides.

- Maintenez **DBB** appuyé pendant 2 secondes pour activer ou désactiver le signal acoustique :

→ **Beep** le signal acoustique est activé.

→ **No Beep** le signal acoustique est désactivé.

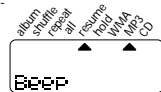

Conseil astucieux:

- Le bip est activé dans le réglage par défaut.

PANNES ET REMEDES

Répertoires manquants sur un CD-MP3/CD-WMA

- Assurez-vous que le nombre total de pistes et d'albums sur votre CD-MP3/CD-WMA ne dépasse pas 350.
- Seuls les albums avec des fichiers CD-MP3/CD-WMA apparaissent.

Le CD saute des plages

- Le CD est endommagé ou contaminé. Remplacez ou nettoyez le CD.
- resume, shuffle ou program est activé. Désactivez chacune des fonctions.

La musique est discontinue ou il y a des coupures de son pendant la lecture d'un fichier CD-MP3/CD-WMA

- Lisez le fichier sur votre ordinateur. Si le problème persiste, encodez de nouveau la piste audio et créez un nouveau CD-ROM.

Absence de son ou mauvaise qualité de son

- Le mode de pause (**PAUSE**) peut être activé. Appuyez sur **▶||**.
- Connexions lâches, incorrectes ou sales. Contrôlez et nettoyez les connexions.
- Le volume peut être réglé trop bas. Réglez le volume.
- Puissant champ magnétique. Contrôlez la position et les connexions du lecteur. Eloignez l'appareil des téléphones mobiles.

ATTENTION

L'utilisation des commandes ou réglages ou le non respect des procédures ci-inclues peuvent se traduire par une exposition dangereuse à l'irradiation.

Français

AY 3870 SOUND STATION

L'AY3870 SOUND STATION vous offre la possibilité d'écouter vos CD sur des haut-parleurs stéréo intégrés à un SOUND STATION sophistiqué et sur alimentation secteur. Votre lecteur CD peut fonctionner sans pile lorsqu'il est encastré dans le SOUND STATION.

Accessoires fournis:

1 x adaptateur CA AY3195

COMMANDES (voir figures 2)

- 1 **EJECT** libère le lecteur CD du SOUND STATION.
- 2 **Broches de la station d'accueil** ...se connecte au jack pour station d'accueil SOUND STATION sur votre lecteur EXPANIUM.
- 3 **Haut-parleurs intégrés**
- 4 **SEARCH** << / >> ...retourne au début de la piste précédente/passe à la piste suivante.
- 5 **■**arrête la lecture CD, efface la programmation du CD ou éteint le lecteur.
- 6 **▶||**allume le lecteur, démarre ou interrompt la lecture CD.
- 7 **Indicateur de puissance** ..s'allume lorsque le SOUND STATION est branché sur l'alimentation secteur.
- 8 **VOLUME -/+**règle le volume.
- 9 **DC 8 V**prise pour alimentation extérieure.

FIXATION DU LECTEUR / LECTEUR CD

- 1 Vérifiez que le lecteur est éteint.
- 2 Maintenez le lecteur, l'affichage faisant face comme indiqué, puis emboîtez avec précaution le lecteur dans le SOUND STATION. Assurez-vous d'avoir aligné le jack pour station d'accueil sur le lecteur CD avec les broches de la station d'accueil.
→ Lorsque le lecteur est positionné, vous entendez un clic. Sinon, enfoncez délicatement le lecteur pour l'enclencher ou insérez-le de nouveau.

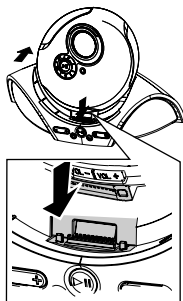

LECTEUR CD

Les commandes de la station d'accueil ont les mêmes fonctions que celles de votre lecteur CD.

- Vous pouvez faire fonctionner le lecteur CD en utilisant les commandes du SOUND STATION ou lecteur CD.



Conseil astucieux:

– Certaines commandes sont propres au lecteur. Reportez-vous au lecteur CD si vous ne trouvez pas les commandes souhaitées sur le SOUND STATION.

SOUND STATION ALIMENTATION ELECTRIQUE

N'utilisez que le bloc d'alimentation AY 3195 (8 V / 1.2A DC, courant continu, tension positive sur la borne centrale). Tout autre appareil risque d'endommager le SOUND STATION.

- 1 Assurez-vous que la tension du réseau correspond à celle du bloc d'alimentation.
- 2 Branchez le bloc d'alimentation sur la prise 8 V DC du SOUND STATION et sur la prise murale.
- **Indicateur de puissance** s'allume.
- 3 Pour éteindre votre SOUND STATION, débranchez l'adaptateur.
- **Indicateur de puissance** disparaît.



Conseil astucieux:

- Le bloc d'alimentation AY 3195 est à l'usage de SOUND STATION seulement.
- Débranchez toujours le bloc d'alimentation lorsque vous ne l'utilisez pas.
- Lorsque vous encastrerez votre lecteur, vous pouvez également utiliser l'alimentation du SS pour recharger les piles AY3363 situées dans le lecteur. Vérifiez que le lecteur est éteint car il n'est pas possible de charger les piles lorsque le lecteur est en cours d'utilisation. Pour plus d'informations, consultez Informations relatives aux piles ECO-PLUS au NIMH dans le manuel utilisateur EXPANIUM.

La plaquette indiquant le voltage se trouve à la base de l'appareil.

EXTRACTION DU LECTEUR / PANNES ET REMEDES

Extraction du lecteur du SOUND STATION

- 1 Vérifiez que le lecteur est éteint.
- 2 Appuyez toujours sur **EJECT** pour libérer le lecteur.
- 3 Extraire du lecteur du SOUND STATION.
- 4 Pour éteindre votre SOUND STATION, débranchez l'adaptateur.

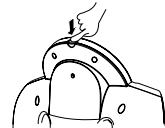

Conseil astucieux:

– Pour éviter d'endommager votre appareil, appuyez toujours sur **EJECT** pour libérer le lecteur AVANT de l'extraire.

PANNES ET REMEDES

Absence de son/ l'indicateur de puissance ne s'allume pas dans le SOUND STATION.

- La connexion de l'adaptateur est lâche. Utilisez uniquement l'adaptateur AY3195 fourni pour alimenter le SOUND STATION lorsque vous encastrerez votre lecteur CD et vérifiez que l'adaptateur secteur est correctement branché.
- Lecteur CD mal encastré. Enfoncez délicatement le lecteur pour l'enclencher ou insérez-le de nouveau.
- Broches de la station d'accueil / jack sale(s). Essayez délicatement à l'aide d'un tissu sec, non pelucheux et doux.
- Volume trop bas. Augmentez le VOLUME.