

# Portable MP3-CD Player

EXP2300  
EXP2301

User manual  
Manuel d'utilisation  
Manual del usuario  
Gebruikershandleiding



# PHILIPS

Meet Philips at the Internet  
<http://www.philips.com>



EXP2300, EXP2301



Printed in China



AL/JW-430-2

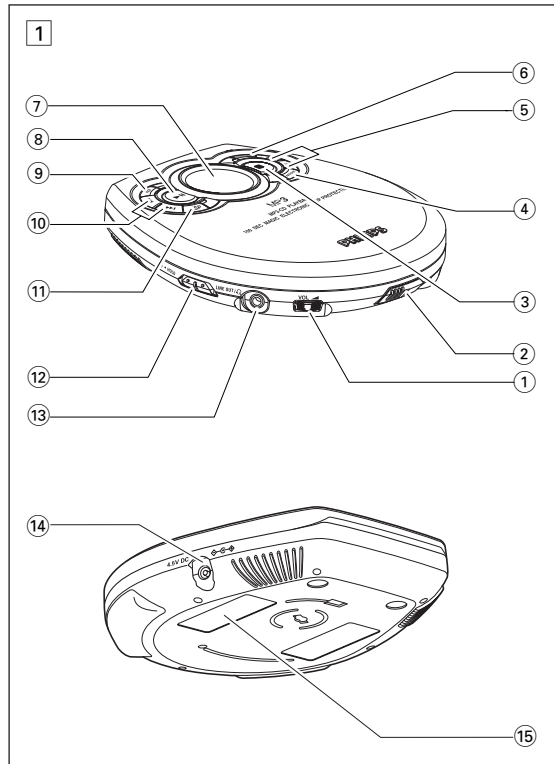

### QUICK START

### MISE EN SERVICE RAPIDE

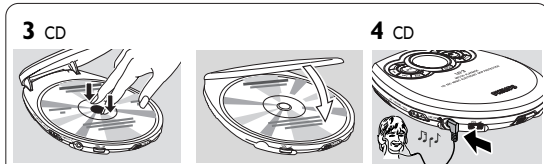
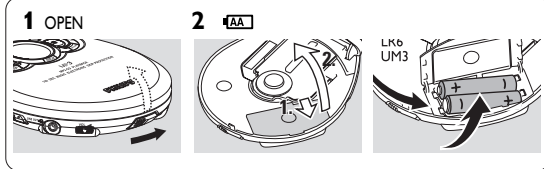

## Français COMMANDES

### Accessoires fournis:

- 1 x écouteurs HE035
- 1 x adaptateur CA AY3162 (pas sur tous les modèles)

### Commandes ( voir figures 1 )

- VOL** ..... règle le volume.
- OPEN** ..... ouvre le couvercle du lecteur.
- ..... arrête la lecture CD, efface la programmation du CD ou éteint le lecteur.
- MODE** ..... sélectionne les options de lecture telles que **SHUFFLE**, ou **REPEAT**.
- /+** ..... pour les CD-MP3 seulement: passe à l'album suivante/ précédente.
- PROG** ..... permet de programmer les pistes, affiche la programmation.
- ..... affichage
- ▶||** ..... allume le lecteur, démarre ou interrompt la lecture CD.
- EQ** ..... sélectionne à partir de 4 paramètres d'égalisation.
- ◀▶** ..... recherche et saute une piste vers l'arrière/ vers l'avant
- ESP** ..... sert à passer du mode d'économie d'énergie des piles à la Protection Electronique anti-choc (ESP). ESP assure une lecture continue du CD sans se préoccuper des vibrations ou des chocs.
- OFF** ..... désactive la fonction HOLD.
- HOLD** ..... verrouille toutes les touches.
- 🎧/LINE OUT** ..... prise pour casque de 3,5 mm; prise permettant de connecter le lecteur à l'entrée audio d'un autre appareil.

## ALIMENTATION ELECTRIQUE

### Bloc d'alimentation (fourni ou disponible en option)

N'utilisez que le bloc d'alimentation AY 3162 (4,5 V /450 mA DC, courant continu, tension positive sur la borne centrale). Tout autre appareil risque d'endommager le lecteur.

- Assurez-vous que la tension du réseau correspond à celle du bloc d'alimentation.
- Branchez le bloc d'alimentation sur la prise 4.5V DC du lecteur et sur la prise murale.

### Conseil astucieux:

– Débranchez toujours le bloc d'alimentation lorsque vous ne l'utilisez pas.

## INFORMATIONS GENERALES

### Lecteur de CD et manipulation des CD

- Ne touchez jamais la lentille (A) du lecteur de CD.
- N'exposez jamais l'appareil, les piles ou les CD à l'humidité, à la pluie ou à une chaleur excessive (chauffage ou lumière directe du soleil).
- Vous pouvez nettoyer le lecteur de CD à l'aide d'un chiffon doux, légèrement humide et non pelucheux. N'utilisez pas de produits de nettoyage, car ils sont susceptibles d'avoir un effet corrosif.
- Pour nettoyer un CD, essuyez-le en ligne droite du centre vers le bord, à l'aide d'un chiffon doux non pelucheux. Les produits de nettoyage risquent d'endommager le disque! N'inscrivez jamais rien sur un CD ou n'y collez aucune étiquette.
- La lentille peut se couvrir de buée lorsque vous faites passer brutalement l'appareil du froid à la chaleur. Il n'est alors plus possible de lire un CD. Laissez le lecteur de CD dans un environnement chaud jusqu'à ce que la buée s'évapore.
- Le fonctionnement du lecteur de CD peut être perturbé si des téléphones portables fonctionnent près de l'appareil.
- Evitez de laisser tomber l'appareil, ce qui risquerait de l'endommager.

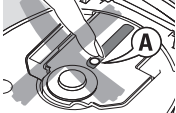

## COMMANDES

- 4.5V DC** .....prise pour alimentation extérieure.
- .....identification du modèle

## ALIMENTATION ELECTRIQUE

### Piles (non fournies)

#### Insertion des piles AA (LR6, UM3)

- Ouvrez le compartiment des piles et placez-y soit 2 piles normales ou alcalines.

#### Conseil astucieux:

- N'utilisez pas de vieilles piles avec des neiges ou des piles de types différents en même temps.
- Enlevez les piles lorsqu'elles sont vides ou si vous prévoyez ne pas utiliser l'appareil pendant longtemps.

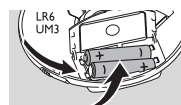
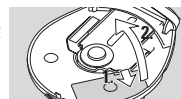

#### Témoin des piles

La charge approximative restante des piles est indiquée à l'affichage:

Pile utilisable

Pile vide.

#### Durée moyenne d'utilisation des piles dans des conditions normales

Type de piles	Economie d'énergie	
	Disque audio	CD-MP3
Alcalines AA	18 heures	28 heures

**Les piles contiennent des substances chimiques et doivent par conséquent être rejetées dans les endroits appropriés.**

## INFORMATIONS GENERALES

### INFORMATIONS RELATIVES À L'ENVIRONNEMENT

- Tous les matériaux d'emballage superflus ont été supprimés. Nous avons fait tout notre possible pour que l'emballage puisse être trié en deux matériaux : carton (boîte) et polyéthylène (sachets, plaques de protection en mousse).
- Votre appareil est composé de matériaux pouvant être recyclés s'il est démonté par une firme spécialisée. Veuillez observer les règlements locaux lorsque vous débarrassez des matériaux d'emballage, des piles usagées et de votre ancien appareil.

- Les appareils ne doivent pas être exposés à l'humidité ou aux éclaboussures.**
- Ne placer aucun objet dangereux sur les appareils (ex.: objets remplis d'eau, bougies allumées)**

## ECOUTEURS

### ECOUTEURS HE035

- Branchez les écouteurs fournis sur la prise  / **LINE OUT**.



#### **Conseil astucieux:**

- Vous pouvez également utiliser la borne de sortie  / **LINE OUT** pour brancher cet appareil sur votre système Hi-Fi. Pour ajuster le son et le volume sonore, utilisez les boutons de commande de l'équipement audio auxiliaire et du lecteur CD.

#### IMPORTANT!

**Sécurité d'écoute:** ne réglez pas vos écouteurs à un volume trop élevé. Les experts de l'audition signalent qu'une utilisation continue à volume élevé peut nuire à l'ouïe.

**Sécurité routière:** n'utilisez pas vos écouteurs lorsque vous conduisez un véhicule. Cela peut entraîner des dangers, et est interdit dans nombre de pays.

## À PROPOS DE MP3

La technologie de compression musicale MP3 (MPEG Audio Layer 3) réduit les données digitales d'un CD audio de façon significative tout en gardant une qualité sonore similaire à celle du CD.



- **Comment se procurer des fichiers de musique:** Vous pouvez soit télécharger à partir d'internet de la musique de diffusion légale sur le disque dur de votre ordinateur, soit les créer vous-même à partir de vos propres CD audio. Pour cela, introduisez un CD audio dans le lecteur de CD-ROM de votre ordinateur et convertissez la musique en utilisant un logiciel d'encodage adéquat. Afin d'obtenir un son de bonne qualité, une vitesse de transfert de 128 kbps est recommandée pour les fichiers de musique MP3)
- **Comment faire un CD-ROM avec des fichiers MP3:** Utilisez le graveur de CD de votre ordinateur pour enregistrer («graver») les fichiers de musique à partir de votre disque dur sur un CD-ROM.

#### **Conseil astucieux:**

- Assurez-vous que les noms de fichier des MP3 se terminent par **.mp3**.
- Nombre total de fichiers de musique et d'albums: environ 350 (avec une longueur typique de nom de fichier de 20 caractères)
- Le nombre de fichiers de musique qui peut être lu dépend de la longueur des noms de fichiers. Plus de fichiers seront reconnus si les noms des fichiers sont courts.

## LECTURE D'UN CD

Ce lecteur CD peut lire tous les types de **disques audio** comme les CD enregistrables ou réenregistrables et **CD-MP3**. N'essayez pas de lire un CD-ROM, un CDi, un CDV, un DVD ou un CD d'ordinateur

- 1 Appuyez sur la glissière **OPEN**  pour ouvrir le lecteur.
- 2 Insérez un CD audio ou a CD-MP3, face imprimée vers le haut, en appuyant sur le CD pour le fixer sur l'axe de l'appareil.
- 3 Fermez le lecteur en appuyant sur le couvercle.
- 4 Appuyez sur  pour mettre le lecteur en marche et démarrer la lecture.



→  **EQ** est affiché lorsque le lecteur parcourt le contenu du CD

→ L'écran indique brièvement:

Pour un CD audio: Le nombre total de pistes et la durée totale de lecture du CD

Pour un CD-MP3: le nombre total de pistes et d'albums

→ La lecture repart immédiatement.

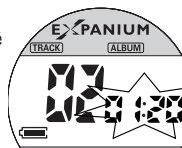
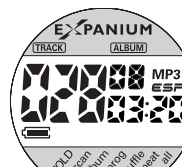

Pour un CD audio: Le numéro de la piste en cours de lecture et le temps écoulé sont affichés

Pour un CD-MP3: Le numéro de l'album courant/piste et le temps écoulé s'affichent. L'affichage indique **MP3** et **ESP**.





## LECTURE D'UN CD

### Pour interrompre la lecture

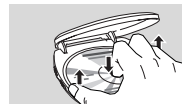
- Appuyez sur .
- L'indication de temps à l'arrêt de la lecture clignote.
- Pour reprendre la lecture, appuyez de nouveau sur .



### Pour arrêter la lecture

- Appuyez sur .
- Pour un CD audio: Le nombre total de pistes et la durée totale de lecture du CD sont affichés. Pour un CD-MP3: le nombre total de pistes et d'albums respectifs s'affiche.
- Appuyez une nouvelle fois sur  pour éteindre l'appareil.
- Pour retirer le CD, saisissez-le par le bord et appuyez doucement sur l'axe tout en soulevant le CD.

#### **Conseil astucieux:**

- L'affichage s'éteint automatiquement 30 secondes après pression sur .

## RÉGLAGE DU VOLUME ET DU SON

### Réglage du volume

- Ajustez le volume en utilisant **VOL** .



### Réglage du son

Il y a 4 paramètres d'égalisation: **NOR** (NORMAL), **bAS** (BASS), **POP** et **JAZZ** (JAZZ).

- Appuyez sur **EQ** une ou plusieurs fois pour sélectionner les options  
→ L'écran indique brièvement: **NOR**, **bAS**, **POP** ou **JAZZ**.

## SÉLECTION D'UNE PISTE ET RECHERCHE

### Sélection et recherche sur tous les disques

#### Sélection d'une piste

- Appuyez brièvement sur ◀◀ ou ▶▶ une ou plusieurs fois pour passer au début de la piste en cours de lecture, précédente ou suivante.
- En position pause ou stop, appuyez sur la touche ▶▶ pour démarrer la lecture.  
→ La lecture continue avec la piste choisie.

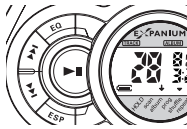

#### Recherche d'un passage pendant la lecture

- 1 Maintenez ◀◀ ou ▶▶ appuyé pour trouver un passage spécifique vers l'avant ou vers l'arrière.  
→ La recherche commence et la lecture continue en volume sonore bas.  
Pour les pistes de CD audio, la recherche s'accélère après 2 secondes.
- 2 Relâchez le bouton au passage désiré.  
→ La lecture normale continue.

### Sélection sur les CD-MP3

Pour localiser une piste MP3, vous pouvez d'abord appuyer sur -/+ pour sélectionner l'album désiré.

#### Sélection d'un album

- Appuyez plusieurs fois sur la touche -/+ ou maintenez-la enfoncée jusqu'à ce que vous trouviez le numéro de l'album souhaité.
- En position pause ou stop, appuyez sur la touche ▶▶ pour démarrer la lecture.  
→ La première piste de l'album sélectionné est lue.

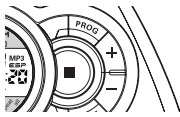

#### Conseil astucieux:

– Lorsque un programme ou Shuffle est en train d'être joué, utiliser les touches - ou + pour passer.

## PROGRAMMATION DES NUMÉROS DE PISTES

Vous pouvez enregistrer jusqu'à 64 pistes dans un programme. Une piste peut être enregistrée plusieurs fois dans un programme.

#### Pour un CD audio:

- 1 Lorsque vous êtes sur la position arrêt, appuyez sur **PROG** pour activer la programmation.  
→ Affichage: **00 P-01** apparaît et **00** se met à clignoter à l'affichage.  
→ ▼ apparaît à **PROG**.
- 2 Sélectionner une piste en appuyant sur ◀◀ / ▶▶.
- 3 Appuyez sur **PROG** pour mémoriser la piste.  
→ **P-02** apparaît et **00** clignote pour signaler que vous pouvez programmer la piste suivante.
- 4 Sélectionnez et mémorisez de la même manière toutes les pistes voulues.
- 5 Appuyez sur ▶▶ pour démarrer le lecteur des pistes que vous avez choisies.  
→ La lecture débute et ▼ apparaît à **PROG**.

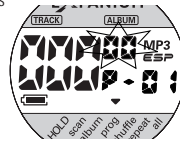
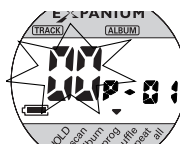
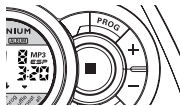

#### Pour un CD-MP3:

- 1 Lorsque vous êtes sur la position arrêt, appuyez sur **PROG** pour activer la programmation.  
→ Affichage: **000 00 P-01** apparaît et **00** se met à clignoter à l'affichage.  
→ ▼ apparaît à **PROG**.
- 2 Appuyez sur ◀◀ / ▶▶ pour sélectionner l'album désiré.
- 3 Appuyez sur **PROG** pour sauvegarder l'album sélectionné.  
→ **000** clignote pour signaler que vous pouvez programmer une autre piste de l'album.
- 4 Sélectionner une piste en appuyant sur ◀◀ / ▶▶.
- 5 Appuyez sur **PROG** pour mémoriser la piste.  
→ Affichage: **000 00 P-02** apparaît et **00** se met à clignoter à l'affichage.
- 6 Répéter les étapes 2 à 5 pour sauvegarder d'autres albums et morceaux voulus.

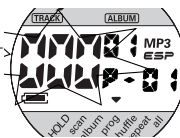

## SÉLECTION DES DIFFÉRENTES POSSIBILITÉS DE LECTURE – MODE

Votre mode de lecture sélectionné est indiqué par ▼, ↓, ↺ ou ↻.

- 1 Pendant la lecture, appuyez sur **MODE** autant de fois que nécessaire pour activer un des modes suivants.

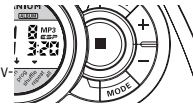

- **repeat**: La piste en cours de lecture est lue de façon répétée.
  - **repeat all**: Toutes les pistes du CD ou de la programmation sont lues à répétition.
  - **repeat album** (seulement avec les CD-MP3): Toutes les pistes de l'album en cours de lecture sont lues de façon répétée.
  - **scan**: Chaque piste du disque est lue pendant 10 secondes.
  - **scan album** (seulement avec les CD-MP3): Chaque piste de l'album en cours est lue pendant 10 secondes.
  - **scan prog**: Chaque piste du programme est lue pendant 10 secondes.
  - **shuffle**: Toutes les pistes du disque sont lues une fois dans un ordre aléatoire.
  - **shuffle all**: Toutes les pistes du disque sont lues de façon répétée dans un ordre aléatoire.
  - **shuffle album** (seulement avec les CD-MP3): Toutes les pistes de l'album en cours de lecture sont lues une fois dans un ordre aléatoire.
- La lecture démarre dans le mode choisi après la piste en cours.

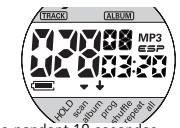
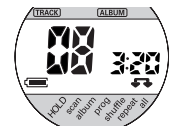

- 2 Pour revenir à la lecture normale, appuyez sur **MODE** à plusieurs reprises jusqu'à que l'indication disparaisse.

#### Conseil astucieux:

– En mode de lecture aléatoire (shuffle), la touche ◀◀ permet de revenir uniquement au début de la piste en cours.

## PROGRAMMATION DES NUMÉROS DE PISTES

#### Conseil astucieux:

- La programmation s'arrête automatiquement si aucune action n'est effectuée dans les 10 secondes.
- Si vous essayez d'enregistrer plus de 64 pistes, vous ne pourrez sélectionner aucune piste. L'afficheur indique les pistes enregistrées.

#### Effacer le programme

- Appuyez sur ■ :
- Appuyer deux fois sur ■ durant la lecture ou une fois en mode arrêt.
- une fois en mode arrêt.
  - deux fois durant la lecture.
- ▼ se désactive.

#### Conseil astucieux:

– Le programme s'efface également si l'alimentation est coupée, si le couvercle du CD est ouvert ou quand l'appareil s'éteint automatiquement.

## HOLD

### HOLD- Blocage de toutes les touches

Vous pouvez verrouiller tous les boutons de l'appareil. Quand vous appuyez sur n'importe quelle touche, aucune action ne sera exécutée. Quand HOLD est actif, vous évitez d'activer accidentellement d'autres fonctions. Pour ce faire, ajuster le(s) bouton(s) glissoire(s) HOLD en position HOLD ou l'opposé comme vous désirez. Par exemple:

- Faire glisser le bouton OFF•HOLD en position HOLD pour activer le HOLD sur l'appareil.  
→ ▼ apparaît à HOLD. Tous les boutons sont verrouillés. Quand vous appuyez sur n'importe quelle touche, aucune action ne sera exécutée. Si l'appareil est éteint, s'affichera uniquement lorsque est appuyé.
- Pour désactiver la fonction HOLD, faites glisser le commutateur sur OFF.  
→ Tous les boutons sont déverrouillés.

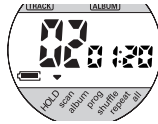

## ESP, MODE D'ÉCONOMIE D'ÉNERGIE

Avec un lecteur de CD portable conventionnel, vous avez peut-être fait l'expérience que la musique s'arrêtait par moments, par exemple lorsque vous couriez. Le système ELECTRONIC SKIP PROTECTION protège contre les pertes sonores dues aux vibrations et aux chocs. Une lecture continue est ainsi assurée. Toutefois, **il ne protège pas l'appareil contre les dommages causés par les chutes!**

Le mode d'économie d'énergie permet de prolonger la durée de vie des piles pour plus d'heures de lecture.

- Appuyer un fois ou deux sur ESP durant la lecture.  
→ ESP s'affiche, et la protection est activée.
- Pour désactiver la protection anti-choc et activer le mode économie d'énergie, appuyez sur ESP.  
→ ESP se désactive.

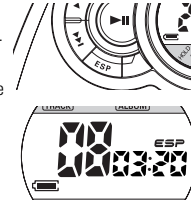

### 100 SEC MAGIC ESP

Le temps moyen de lecture lorsque la protection électronique anti-choc ESP est activée :

Secondes type de piste

100	MP3 (128kbps)
40	Disque audio

### Conseil astucieux:

— Pour un CD-MP3: ESP est toujours activé par défaut.

## PANNES ET REMEDES

**AVERTISSEMENT:** N'essayez en aucun cas de réparer l'appareil vous-même, sous peine d'invalider la garantie. Dans le cas d'une anomalie de fonctionnement, commencez par vérifier les points ci-dessous avant de donner votre appareil à réparer. Si vous ne parvenez pas à résoudre le problème en suivant ces instructions, veuillez consulter votre fournisseur ou votre centre SAV.

### Pas d'alimentation au lecteur de CD, ou la lecture ne démarre pas

- Contrôlez si les piles ne sont pas usées ou vides, si elles sont insérées correctement, si les bornes de contact ne sont pas sales.
- La connexion de l'adaptateur est lâche. Connectez bien l'adaptateur.
- Lors de l'utilisation en voiture, contrôlez si le contact de la voiture est mis. Veuillez aussi contrôler les piles du lecteur.

### L'affichage indique / Impossible de lire le CD.

- Contrôlez si le CD n'est pas contaminé et si il est inséré correctement (la face imprimée orientée vers le haut).
- Si la lentille est embuée, attendez quelques minutes pour que l'embouage de la lentille ait disparu.
- Le CD-RW (CD-R) n'est pas enregistré correctement. Utilisez FINALIZE sur votre enregistreur CD.

### Si l'affichage indique et/ou aucune des touches ne réagit

- Si HOLD est activé, désactivez la fonction.
- Décharge électrostatique. Débranchez l'appareil ou enlevez les piles pendant quelques secondes.

### Fichier de musique n'est pas lu

- Assurez-vous que les noms de fichier des MP3 se terminent par .mp3.

## PANNES ET REMEDES

### Répertoires manquants sur un CD-MP3

- Assurez-vous que le nombre total de pistes et d'albums sur votre CD-MP3 ne dépasse pas 350.
- Seuls les albums avec des fichiers CD-MP3 apparaissent.

### Le CD saute des plages

- Le CD est endommagé ou contaminé. Remplacez ou nettoyez le CD.
- resume, shuffle ou program est activé. Désactivez chacune des fonctions.

### La musique est discontinue ou il y a des coupures de son pendant la lecture d'un fichier CD-MP3

- Lisez le fichier sur votre ordinateur. Si le problème persiste, encodez de nouveau la piste audio et créez un nouveau CD-ROM.

### Absence de son ou mauvaise qualité de son

- Le mode de pause (PAUSE) peut être activé. Appuyez sur .
- Connexions lâches, incorrectes ou sales. Contrôlez et nettoyez les connexions.
- Le volume peut être réglé trop bas. Réglez le volume.
- Puissant champ magnétique. Contrôlez la position et les connexions du lecteur. Eloignez l'appareil des téléphones mobiles.

### ATTENTION

L'utilisation des commandes ou réglages ou le non respect des procédures ci-inclues peuvent se traduire par une exposition dangereuse à l'irradiation.