

Philips lecteur audio

Guide d'utilisateur

SA1100
SA1102
SA1103
SA1105
SA1106
SA1110
SA1115
SA1116



PHILIPS

Besoin d'aide ?

Visitez notre page Web

www.philips.com/support

et accédez aux ressources mises à votre disposition, notamment les guides d'utilisateur, les didacticiels, les dernières mises à niveau logicielles et les réponses aux questions les plus fréquemment posées.

Vous pouvez également appeler notre centre d'assistance client en ligne au numéro

où un technicien professionnel vous répondra et vous aidera à résoudre tout problème rencontré avec votre jukebox.

Pays	Assistance	Tarifcation / mn	Soyez prêt
Europe			
Austria	0820 901115	€0.20	Das Kaufdatum, Modellnummer und Serial nummer
Belgium	070 253 010	€0.17	La date d'achat la référence et le numéro de série du produit
Czech Republic	800142100	Mistní tarif	Datum zakoupení, číslo modelu a sériové číslo
Denmark	3525 8761	Lokal tarif	Indkøbsdato, type-, model- og serienummer
Finland	09 2290 1908	Paikallinen hinta	Ostopäivä ja tarkka mallinnumero ja sarjanumero
France	08 9165 0006	€0.23	La date d'achat la référence et le numéro de série du produit
Germany	0180 5 007 532	€0,12	Das Kaufdatum, Modellnummer und Serial nummer
Greek	0 0800 3122 1223	1 αστική μονάδα	Την ημερομηνία αγοράς και τον ακριβή κωδικό μοντέλου και τον αριθμό σειράς του προϊόντος σας
Hungary	06 80 018544	Helyi tarifa	A vásárlás dátuma, modell és szériaszám
Ireland	01 601 1161	Local tariff	Date of Purchase, Model number and Serial number
Italy	199 404 042	€0.25	La data di acquisto, numero di modello e numero di serie
Luxemburg	26 84 30 00	Tarifcation locale	La date d'achat, la référence et le numéro de série du produit
Netherlands	0900 0400 063	€0.20	De datum van aankoop, modelnummer en serienummer
Norway	2270 8250	Lokal tariff	Datoen da du kjøpte produktet & modellnummeret
Poland	022 3491504	Cena polaczenia lokalnego	Data zakupu, Numer modelu i numer seryjny
Portugal	2 1359 1440	Preço local	A data de compra, número do modelo e número de série
Russia	(495) 961-1111 8 800 200-0880	по России звонок бесплатный	Дата покупки, Номер модели и Серийный номер
Slovakia	0800004551	Miestna tarifa	Dátum zakúpenia, číslo modelu a sériové číslo
Spain	902 888 785	€0,15	Fecha de compra y número del modelo y número de serie
Sweden	08 632 0016	Lokal kostnad	Inköpsdatum, modellnummer och serienummer
Switzerland	02 2310 2116	Ortstarif	Das Kaufdatum, Modellnummer und Serial nummer
UK	0906 1010 017	£0.15	Date of Purchase, Model number and Serial number
North America			
Canada	0820 901115 (Francophone) 1-888-744-5477 (English / Spanish)	€0.20	Date of Purchase, Model number and Serial number
USA	1-888-744-5477	€0.17	Date of Purchase, Model number and Serial number
South America			
Argentina	11 4544 2047	Tarifa local	Fecha de compra y número del modelo y número de serie
Brazil	0800 701 02 03 (Except Sao Paulo) 2121 0203 (Sao Paulo)	Grátis	A data de compra, número do modelo e número de série
Chile	600 744 5477	Tarifa local	Fecha de compra y número del modelo y número de serie
Mexico	01 800 504 6200	Gratis	Fecha de compra y número del modelo y número de serie
Asia			
China	4008 800 008	本地费率	购买日期、型号及序号
Hong Kong	2619 9663	本地费率	購買日期、型號及序號
Korea	02 709 1200	관세	구매일자, 모델 번호, 시리얼 번호

- 14** **Votre nouveau lecteur**
- 14 Accessoires
- 14 Enregistrement de votre produit
- 14 Présentation des touches et de la connectique
- 15** **Mise en route**
- 15 Installation
- 15 Connexion
- 16 Transfert
- 16 Prise en main
- 17** **Mode musique**
- 18 Saut de dossier
- 18 Fonctions de lecture
- 19** **Enregistrements**
- 19 Enregistrer
- 19 Lecture de vos enregistrements
- 19 Chargement de vos enregistrements sur l'ordinateur
- 19 Suppression d'enregistrements
- 20** **Réglages**
- 20 Installation du Gestionnaire de microprogramme
- 20 Mise à niveau du microprogramme
- 20** **Dépannage**
- 22** **Données techniques**
- 23** **Informations de sécurité importantes**

Votre nouveau lecteur

Avec le lecteur que vous venez d'acheter, vous pouvez:

- écouter de la musique au format MP3 et WMA (reportez-vous à la section MODE MUSIQUE)
- enregistrer depuis un micro intégré.

Accessoires



Écouteurs



Pile AAA



Câble USB



CD ROM avec un guide d'utilisateur, des pilotes et les questions les plus fréquemment posées

Enregistrement de votre produit

Nous vous recommandons d'enregistrer votre produit afin de pouvoir bénéficier des mises à jour gratuites. Pour enregistrer votre produit, remplissez le formulaire de la page www.philips.com/register et nous vous informerons des nouvelles mises à jour dès qu'elles seront disponibles.

Présentation des touches et de la connectique

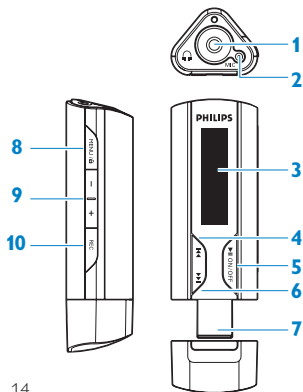

1		Prise écouteurs
2	MIC	Microphone
3	Affichage	Affichage dynamique des menus, options et informations sur les titres
4		Appuyer pour revenir au titre précédent, appuyer et laisser enfoncée pour revenir au dossier précédent.
5		Allumer/éteindre, Lire/Pause, confirmer une option de menu
6		Appuyer pour passer au titre suivant, appuyer et laisser enfoncée pour passer au dossier suivant.
7	USB	Connecteur USB
8	MENU/LOCK	Appuyez pour accéder au menu Appuyez et maintenez enfoncée pour désactiver ou activer les contrôles du jukebox
9	+ / -	Contrôle du volume
10	REC	Démarrer ou arrêter un enregistrement avec le micro

Installation

- 1 Insérez le CD fourni avec votre produit dans le lecteur de CD ROM de votre PC.
- 2 Conformez-vous aux instructions affichées à l'écran pour installer le gestionnaire de microprogramme et, si nécessaire, les pilotes de périphérique.
- 3 Si le programme d'installation ne démarre pas automatiquement, naviguez dans le contenu du CD via Explorateur Windows et cliquez deux fois sur le fichier .exe pour exécuter le programme correspondant.

Aux utilisateurs de Windows 98 SE: Pour éviter tout problème d'installation, patientez jusqu'à la fin de l'installation AVANT de connecter le lecteur audio numérique.

Vous avez perdu votre CD ? Ne vous inquiétez pas, vous pouvez télécharger son contenu depuis la page Web www.philips.com/support ou www.philips.com/usasupport (pour les E.U. uniquement).

Connexion

Insertion de la pile



- 1 Retirez le cache USB.

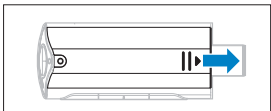

- 2 Retirez la porte du compartiment de batterie en la poussant dans la direction de la flèche.

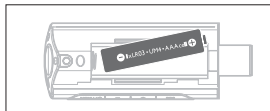

- 3 Insérez la pile AAA fournie dans le compartiment de batterie.

Description de l'indicateur de niveau de charge de votre appareil

Les niveaux approximatifs de chargement de votre pile sont indiqués comme suit :



Batterie pleine



Pile chargée aux deux tiers



Pile à moitié chargée



Batterie faible



Batterie épuisée

CONSEIL Lorsque la pile est presque vide, le symbole de batterie faible  clignote. Il reste moins de 60 secondes avant l'extinction de l'appareil. Celui-ci sauvegarde tous les réglages et enregistrements en cours avant de s'éteindre.

Transfert

Votre lecteur est vu par l'Explorateur Windows comme un périphérique de stockage USB. Vous pouvez organiser les fichiers et transférer de la musique sur votre lecteur pendant la connexion USB.

- 1 Cliquez sur les titres que vous voulez transférer entre votre lecteur et votre ordinateur.
- 2 Utilisez le glisser/déposer pour terminer le transfert.

CONSEIL Pour transférer des CD de musique sur votre jukebox, utilisez un logiciel tel que Musicmatch Jukebox ou Lecteur Windows Media pour extraire les titres désirés du CD et les convertir en fichiers MP3/WMA. Copiez ces fichiers sur votre lecteur audio numérique à l'aide de l'Explorateur Windows. Vous pouvez télécharger gratuitement ces deux programmes depuis Internet.

CONSEIL Organisez vos titres en dossiers. Votre lecteur lit la musique dossier par dossier, s'adaptant parfaitement à une organisation par artiste et par album. Vous pouvez glisser et déposer des dossiers entiers sur votre lecteur. Votre lecteur lit d'abord les fichiers de musique n'appartenant à aucun dossier et ensuite ceux sauvegardés dans un dossier.

Déconnexion de votre lecteur en toute sécurité

Quittez l'application que vous utilisez avec votre lecteur. Cliquez sur l'icône  dans la barre de tâches de votre PC et déconnectez votre lecteur.

Utilisateurs de Windows 98SE : L'icône  n'apparaît pas dans la barre de tâches de votre PC. Déconnectez simplement votre lecteur dès que l'animation  s'arrête, le transfert étant alors terminé.

Prise en main

Mettre en marche/éteindre



Pour allumer, appuyez sur ►II et gardez enfoncé jusqu'à ce que l'écran de bienvenue PHILIPS apparaisse.
Pour éteindre, appuyez sur ►II et gardez enfoncé jusqu'à ce que l'écran n'affiche plus aucun contenu.

CONSEIL Votre lecteur s'éteint automatiquement en l'absence de toute opération et lecture pendant 3 minutes.

Navigation dans les menus

Votre lecteur est équipé d'un système de navigation intuitif pour vous guider dans les réglages et opérations. Utilisez les touches ◀◀ et ▶▶ pour parcourir les menus. Appuyez sur ▶|| pour confirmer votre sélection.

À l'allumage de votre lecteur, le menu principal apparaît. Vous pouvez également appuyer sur MENU pour accéder au menu principal. Ce menu contient les options suivantes :

 Musique	Lire les titres présents sur votre appareil
 Enregistrements	Lire vos enregistrements
 Réglages	Modifier les réglages du mode de lecture, de l'égaliseur et de la langue, afficher diverses informations sur le lecteur

Mode musique (applicable également pour la lecture des enregistrements)

Sélectionnez Musique dans le menu principal pour passer en mode musique. Votre lecteur lit les titres dossier par dossier, dans l'ordre alphabétique. Dans ce mode, vous pouvez effectuer les opérations de base suivante :

Opération de base	Touches de contrôle à appuyer
Passer au titre suivant	Appuyez sur ▶▶
Revenir au titre précédent	Appuyez sur ◀◀
Pause dans la lecture	Appuyez sur ▶ pendant la lecture d'un titre
Passer au dossier suivant	Appuyez sur ▶▶ et maintenez enfoncée
Revenir au dossier précédent	Appuyez sur ◀◀ et maintenez enfoncée
Contrôle du volume:	Appuyez sur +/-

Ce lecteur ne peut pas lire les titres WMA sécurisés DRM (Digital Rights Management ou gestion des droits numériques) achetés sur Internet.

Saut de dossier

Les fonctions de saut de dossier vous permettent, rapidement, de passer au dossier suivant ou revenir au dossier précédent.

- 1 Appuyez sur **◀◀ / ▶▶** et maintenez enfoncée pour accéder à la fonction de saut de dossier.
> L'écran affiche l'icône de dossier, le nom du dossier et parcourt tous les dossiers du lecteur dans l'ordre alphabétique.
- 2 Relâchez **◀◀ / ▶▶** dès que vous lisez le nom du dossier qui vous intéresse.
> Le lecteur lit le premier titre du dossier que vous venez de sélectionner.

Le saut de dossier n'est applicable qu'aux niveaux supérieurs uniquement. La fonction dossier suivant/précédent n'est pas disponible pour le mode de lecture "Shuffle all" (Tout aléatoire)

Vous désactivez la fonction Dossier suivant/précédent depuis le menu Réglages.



- 1 Sélectionnez **Réglages**.
- 2 Sélectionnez **▶▶ Fonction** et choisissez **Avance / retour rapide**.
- 3 Appuyez sur **◀◀** ou **▶▶** et maintenez enfoncée pour revenir en arrière ou aller plus en avant à l'intérieur de la chanson que vous écoutez actuellement.

Fonctions de lecture

Modes de lecture

Vous pouvez régler votre lecteur pour lire les titres de façon aléatoire ou répétée.

- 1 Appuyez sur **MENU**, sélectionnez Réglages puis Mode de lecture.
- 2 Appuyez sur **◀◀ / ▶▶** pour parcourir les divers modes de lecture proposés (Arrêt, Aléatoire, Répéter 1, Répéter tout).
- 3 Appuyez sur **▶||** pour confirmer votre choix.

icone	Signification
Arrêt	Lecture normale
 Lecture aléatoire	Lire tous les titres de façon aléatoire
 Répéter 1	Lire en boucle un titre
 Répéter tout	Lire en boucle tous les titres

Playmodes are not available in recordings playback.

Égaliseurs

Vous pouvez configurer votre lecteur pour lire vos titres selon différents réglages d'égaliseur.

- 1 Appuyez sur **MENU**, sélectionnez Réglages puis **Égaliseur**.
- 2 Appuyez sur **◀◀ / ▶▶** pour sélectionner **Rock, Jazz, Pop, Classique** ou **Arrêt**.
- 3 Appuyez sur **▶||** pour confirmer votre sélection.

Enregistrements

Votre lecteur vous permet d'enregistrer et de lire vos enregistrements.

Enregistrer

- 1 Appuyez sur **REC** pour démarrer l'enregistrement depuis le micro intégré.
> Votre lecteur affiche le déroulement de l'enregistrement.
- 2 Appuyez de nouveau sur **REC** pour arrêter l'enregistrement.
> Votre lecteur affiche des informations sur la sauvegarde de l'enregistrement. L'enregistrement est conservé sur votre lecteur (sous nom_de_fichier: VOICEXXX.WAV avec XXXX correspondant à un numéro automatiquement généré par votre lecteur).

CONSEIL Utilisez la touche **▶||** pour interrompre momentanément puis reprendre l'enregistrement.

Lecture de vos enregistrements

Vous devez accéder au mode Enregistrements pour retrouver vos enregistrements.

- 1 Sélectionnez **ENREGISTREMENTS** dans le menu principal pour passer en mode Enregistrements. Votre lecteur lit tous les enregistrements par ordre alphabétique, depuis le dernier enregistrement effectué.
- 2 Appuyez sur **▶||** pour interrompre momentanément la lecture d'un enregistrement.
- 3 Appuyez sur **◀◀** ou **▶▶** pour lire l'enregistrement suivant ou précédent.
- 4 Appuyez sur **◀◀** ou **▶▶** et laissez appuyée pour effectuer une avance rapide ou un retour rapide sur l'enregistrement que vous lisez.

Chargement de vos enregistrements sur l'ordinateur

- 1 Connectez votre jukebox à votre ordinateur
- 2 Accédez à son contenu depuis l'Explorateur Windows.
> Vous devez apercevoir un dossier nommé **VOICE** (Voix) ; il contient vos enregistrements.
- 3 Copiez et collez les enregistrements dans un dossier de votre ordinateur.

Suppression d'enregistrements

Vous ne pouvez supprimer des enregistrements que depuis votre ordinateur.

- 1 Connectez votre jukebox à votre ordinateur.
- 2 Sélectionnez votre jukebox dans l'Explorateur Windows.
- 3 Cliquez deux fois sur le dossier **VOICE** (Voix).
- 4 Sélectionnez les fichiers que vous voulez supprimer et appuyez sur la touche **Suppr.** du clavier de votre ordinateur.

Réglages

Vous pouvez personnaliser les réglages de votre lecteur selon vos besoins.

- 1 Appuyez sur **MENU** et sélectionnez **RÉGLAGES**.
- 2 Appuyez sur **◀◀ / ▶▶** pour parcourir les options proposées et appuyez sur **▶||** pour confirmer votre sélection.
- 3 Appuyez sur **MENU** pour fermer l'écran des réglages.

Réglages	Options supplémentaires
Mode de lecture	Arrêt/Aléatoire/Répéter 1/Répéter tout
Égaliseur	Rock/Jazz/Pop/Classique/Arrêt
Langue	Anglais/Français/Allemand
Information	Version FW (Microprogramme)/Mémoire disponible
▶▶ Fonction	Saut de dossier / Avance/retour rapide

À propos du Gestionnaire de microprogramme

Un programme interne, appelé "microprogramme" contrôle votre lecteur. **Gestionnaire de microprogramme** vous permet de mettre à jour et restaurer votre lecteur avec juste quelques clics.

Installation du Gestionnaire de microprogramme

- 1 Insérez le CD fourni dans le lecteur de CD ROM de votre ordinateur.
- 2 Conformez-vous aux instructions affichées à l'écran pour démarrer et terminer l'installation.

Mise à niveau du microprogramme



Visitez régulièrement la page www.philips.com/support pour savoir si de nouvelles mises à jour du microprogramme sont disponibles. Conformez-vous aux instructions affichées sur la page Web pour mettre à jour le microprogramme de votre lecteur.

Dépannage

Si une défaillance se produit, vérifiez d'abord les points énumérés dans les pages suivantes. Pour obtenir plus d'aide et des conseils de dépannage, reportez-vous à la FAQ sur le lecteur à l'adresse www.philips.com/support.

Si vous ne parvenez toujours pas à résoudre le problème, consultez votre revendeur ou le Centre de service le plus proche.

Attention. Ne tentez pas de réparer votre produit vous-même, ceci annulant la garantie.

Symptômes	Solutions
Le jukebox ne réagit à aucun appui sur un contrôle, probablement parce qu'il a raccroché ou est bloqué	Retirez la batterie et insérez-la de nouveau.
Je n'entends aucun son	Vérifiez que vous avez branché correctement les écouteurs dans la prise de votre jukebox.
Le lecteur affiche 	Appuyez sur MENU/LOCK et maintenez la touche enfoncée pour activer les touches.
Le jukebox ne s'allume pas et semble être totalement hors service	Insérez une nouvelle pile. Appuyez sur ▶II et allumez votre lecteur. Si cela ne marche pas : Appuyez sur ▶II et maintenez enfoncée pendant que vous connectez le lecteur au PC. Démarrez Gestionnaire de microprogramme pour réparer automatiquement votre lecteur.
Le lecteur affiche "Problème de lecteur. Connectez au PC"	Connectez votre lecteur au PC, démarrez Explorateur Windows , ouvrez "Poste de travail", sélectionnez votre lecteur, cliquez avec le bouton droit de la souris et sélectionnez "Formater" . Sélectionnez le système de fichiers FAT ou FAT32 et appuyez sur Démarrer pour formater votre lecteur . Attention. Le contenu et les fichiers musicaux de votre appareil seront supprimés!
Le lecteur affiche "Mémoire pleine"  Mémoire pleine	Connectez votre lecteur à votre ordinateur. Supprimez les fichiers de votre lecteur qui vous sont inutiles, déconnectez le lecteur en toute sécurité et enregistrez de nouveau.
Le lecteur affiche "Vous avez dépassé le nombre maximal de fichiers autorisé !"	La capacité maximale de votre lecteur est de 450 fichiers, enregistrements et dossiers. Connectez le lecteur à votre ordinateur, supprimez les fichiers inutiles, déconnectez le lecteur en toute sécurité et enregistrez de nouveau.
Le lecteur affiche "Format de fichier non pris en charge!"	Ce jukebox ne lit pas les titres WMA protégés par DRM achetés auprès de magasins de musique en ligne, mais uniquement les fichiers WMA non protégés. Le format du titre n'est pas pris en charge par votre lecteur. Celui-ci ne reconnaît que les formats MP3, WMA et WAV.
Le lecteur n'affiche pas ou ne lit pas certains titres	<ul style="list-style-type: none"> • Ce jukebox ne lit pas les titres WMA protégés par DRM achetés auprès de magasins de musique en ligne, mais uniquement les fichiers WMA non protégés. Le format du titre n'est pas pris en charge par votre lecteur. Celui-ci ne reconnaît que les formats MP3, WMA et WAV. • Le fichier audio est peut-être défectueux : essayez d'abord de le lire depuis votre PC. Si l'ordinateur n'arrive pas à le lire, recommencez l'extraction. • Vous êtes limité à 50 fichiers et sous-dossiers par dossier, et à 450 fichiers si vous n'utilisez pas de structure en dossier. • Votre jukebox ne peut pas lire les titres dont le débit binaire dépasse 320kpbs.

Données techniques

Alimentation électrique	Batterie alcaline AAA*	
Photo/Affichage	Affichage mono, 32 x 128 pixels	
Son	Séparation des canaux	40 dB
	Réglages d'égaliseur	Rock/Jazz/Pop/Classique/Arrêt
	Réponse en fréquence	30-18000 Hz
	Rapport signal sur bruit	>85 dB
	Puissance en sortie (RMS)	2 x 5 mW
Lecture audio		
Format de compression	MP3 (8-320 kbps et VBR : Taux d'échantillonnage : 8, 11,025, 16, 22,050, 24, 32, 44,1, 48 kHz) WAV WMA (5-192 kbps)	
Prise en charge des balises ID3		Titre de la chanson et nom de l'artiste
Capture audio	Microphone intégré	Enregistrer depuis le micro Mono
Support de stockage	SA110X, mémoire flash NAND 512 Mo** SA111X, mémoire flash NAND 1 Go**	
Connectivité	Écouteurs 3,5 mm, USB 2.0 †	
Transfert de musique	Glisser et déposer depuis Explorateur Windows	
Configuration système minimale requise	Windows® 98 SE, Me, 2000 ou XP Processeur Pentium de classe MMX, 166 MHz ou supérieur 96 Mo de RAM 50 Mo d'espace libre sur le disque dur une connexion Internet Microsoft Internet Explorer 5,5 ou supérieur une carte graphique une carte son un port USB	

* L'autonomie de la batterie varie selon l'utilisation et les paramètres.

** 1 Mo = 1 million d'octets ; la capacité de stockage disponible sera inférieure.

1 Go = 1 milliard d'octets ; la capacité de stockage disponible sera inférieure.

Vous ne disposez pas de toute la capacité mémoire, une partie étant réservée au lecteur.

La capacité de stockage s'appuie sur des morceaux de 4 minutes et un codage WMA de 64 Kbit/s.

† La vitesse de transfert peut varier selon votre système d'exploitation et la configuration logicielle.

Informations de sécurité importantes

Maintenance générale

Pour éviter tout endommagement ou mauvais fonctionnement:

- N'exposez pas l'appareil à une chaleur excessive causée par un appareil de chauffage ou le rayonnement direct du soleil.
- Évitez de faire tomber votre lecteur et de laisser tomber des objets sur le lecteur.
- N'éclaboussez pas le lecteur, notamment au niveau des prises jack, sinon l'appareil risque d'être endommagé. Évitez toute infiltration d'eau dans la prise des écouteurs et dans le compartiment de la pile: vous risqueriez d'endommager sérieusement l'appareil.
- N'utilisez pas de produits contenant de l'alcool, de l'ammoniaque, du benzène ou tout autre agent abrasif, qui risquent d'endommager le boîtier de l'appareil.
- Les téléphones portables à proximité de l'appareil peuvent provoquer des interférences.
- Sauvegardez vos fichiers. Assurez-vous d'avoir conservé les fichiers originaux que vous avez téléchargés dans votre appareil. Philips décline toute responsabilité en cas de perte de contenu si le lecteur est endommagé ou si les données ne sont pas lisibles.

Températures de fonctionnement et de stockage

- Utilisez votre appareil dans un endroit où la température est toujours comprise entre 0 et 35°C (32 - 95°F).
- Entrez votre appareil dans un endroit où la température est toujours comprise entre -20 et 45°C (-4 - 113°F).
- L'autonomie de la batterie peut être plus courte dans des conditions de basses températures.

Pièces et accessoires de rechange

Visitez la page www.philips.com/support ou www.philips.com/usasupport (pour les utilisateurs résidant aux États-Unis) ou contactez notre service d'assistance téléphonique (le numéro de téléphone se trouve sur la première page de ce manuel) pour commander des pièces et accessoires de rechange.

Sécurité d'écoute

Écoutez à un volume modéré.

- L'utilisation du casque à fort volume peut endommager votre audition. La puissance du son que peut produire cet équipement peut entraîner une perte d'audition chez une personne normale, même si celle-ci y est exposée pendant moins d'une minute. La puissance élevée est disponible pour les personnes ayant déjà subi une perte partielle de leur audition.
- Le son peut tromper. Avec le temps, votre "niveau confortable" d'écoute s'adapte à des volumes plus élevés. Par conséquent, après une écoute prolongée, ce qui semble être un volume "normal" peut en fait être un volume élevé pouvant causer des dommages à votre audition. Afin de vous protéger de ceci, réglez le volume à un niveau sûr avant que votre audition ne s'adapte, et n'augmentez pas ce niveau.



Pour déterminer un niveau de volume sûr :

- Réglez le volume à une faible valeur.
- Augmentez progressivement le volume jusqu'à ce que vous puissiez entendre le son confortablement et clairement, sans distorsion.

Écoutez pendant des périodes raisonnables :

- Une exposition prolongée au son, même à un niveau normalement "sûr", peut aussi entraîner une perte d'audition.
- Assurez-vous d'utiliser votre équipement de façon raisonnable et faites des pauses appropriées.

Observez les recommandations suivantes lorsque vous utilisez votre casque.

- Écoutez à des niveaux de volume raisonnables et pendant des périodes raisonnables.
- Ne changez pas le réglage de votre volume alors que votre audition s'adapte.
- Ne réglez pas le volume à un niveau tel que vous ne puissiez plus entendre ce qui se passe autour de vous.
- Dans des situations pouvant entraîner un danger, soyez prudent ou cessez temporairement d'utiliser l'équipement.
- N'utilisez pas le casque lorsque vous conduisez un véhicule à moteur, faites du vélo, de la planche à roulettes, etc.

Information sur le droit d'auteur

Tous les noms commerciaux auxquels il est fait référence sont les marques déposées de leur fabricant respectif.

La duplication non autorisée et la distribution d'enregistrements téléchargés depuis Internet ou copiés depuis des CD audio viole la loi sur le droit d'auteur et les traités internationaux.

Toute copie d'une oeuvre protégée par un droit d'auteur, ce incluant les programmes informatiques, les enregistrements d'images et de sons, peut être une contrefaçon d'un droit d'auteur et constituer un délit. Cet appareil ne doit pas être utilisé à cette fin.

Mise au rebut de votre ancien produit



Votre produit a été conçu et fabriqué à l'aide de matériaux et composants de haute qualité, recyclables et réutilisables. Le symbole de poubelle barrée sur un produit indique que ce dernier est conforme à la directive européenne 2002/96/EC.

Veuillez vous renseigner sur les systèmes locaux de collecte des produits électriques ou électroniques.

Veuillez à respecter les réglementations locales ; ne mettez pas au rebut vos anciens produits comme des déchets ménagers. La mise au rebut de votre ancien produit permet de protéger l'environnement et la santé.

Modifications

Les modifications non autorisées par le fabricant peuvent annuler le droit des utilisateurs à utiliser cet appareil.

Avis pour les États-Unis

Remarque:

Cet équipement a été testé et s'est avéré conforme aux limites définies dans l'article 15 du règlement FCC pour un équipement numérique de classe B. Ces limites ont été déterminées de manière à assurer une protection raisonnable contre les interférences nuisibles dans une installation collective. Cet équipement génère, utilise et peut émettre des énergies de fréquence radio, et, s'il n'est pas installé et utilisé conformément au guide d'utilisateur, perturber les communications radio.

Attention: aucune garantie n'assure l'absence de toute interférence de ns une installation privée. Si cet équipement s'avère perturber la bonne réception de la radio ou de la télévision, ce qui peut facilement être vérifié en allumant puis éteignant l'équipement, nous encourageons l'utilisateur à essayer d'éliminer ces interférences à l'aide des conseils suivants:

- déplacer l'antenne de réception,
- augmenter la distance séparant l'équipement du récepteur,
- brancher l'équipement à une prise placée sur une autre ligne électrique que celle utilisée pour le récepteur,
- demander l'aide d'un revendeur ou d'un technicien radio/télévision expérimenté.



Avis pour le Canada

Cet appareil numérique de classe B est conforme à la norme ICES-003 du Canada.

Il est conforme à la réglementation FCC, article 15, et à la norme 21 CFR 1040.10. Son utilisation est sujette aux deux conditions suivantes:

- 1 Cet appareil ne doit provoquer aucune interférence nuisible.
- 2 Cet appareil doit accepter toutes les interférences reçues, y compris celles susceptibles d'entraver son bon fonctionnement.

Avis pour l'Union européenne

Ce produit est conforme aux normes d'interférence radio de l'Union européenne.



Be responsible
Respect copyrights

Specifications are subject to change without notice.
Trademarks are the property of Koninklijke Philips Electronics N.V.
or their respective owners
2006 © Koninklijke Philips Electronics N.V. All rights reserved.

www.philips.com

wk6302



Printed in China