



Thinking of you
Electrolux



EHF3920

FR TABLE DE CUISSON

NOTICE D'UTILISATION



SOMMAIRE

CONSIGNES DE SÉCURITÉ	3
DESCRIPTION DE L'APPAREIL	6
UTILISATION QUOTIDIENNE	7
CONSEILS UTILES	8
ENTRETIEN ET NETTOYAGE	9
EN CAS D'ANOMALIE DE FONCTIONNEMENT	10
INSTALLATION	12
CARACTERISTIQUES TECHNIQUES	14
EN MATIÈRE DE PROTECTION DE L'ENVIRONNEMENT	14

NOUS PENSONS À VOUS

Merci d'avoir choisi ce produit Electrolux. Avec ce produit, vous bénéficiez de dizaines d'années d'expérience professionnelle et d'innovation. Ingénieux et élégant, il a été conçu sur mesure pour vous. Grâce à cet appareil, vous savez que chaque utilisation vous apportera satisfaction.

Bienvenue chez Electrolux.

Visitez notre site Internet pour :



Obtenir des conseils d'utilisation, des brochures, de l'aide, des informations :
www.electrolux.com



Enregistrer votre produit pour obtenir un meilleur service :
www.electrolux.com/productregistration



Acheter des accessoires, consommables et pièces de rechange d'origine pour votre appareil :
www.electrolux.com/shop

SERVICE APRÈS-VENTE

N'utilisez que des pièces de rechange d'origine.

Avant de contacter le service, assurez-vous de disposer des informations suivantes :
Vous trouverez ces informations sur la plaque signalétique. Modèle, PNC, numéro de série.



Avertissement/Attention : consignes de sécurité.



Informations générales et conseils



Informations écologiques

Sous réserve de modifications.



CONSIGNES DE SÉCURITÉ

Avant d'installer et d'utiliser cet appareil, lisez soigneusement les instructions fournies. Le fabricant ne peut être tenu pour responsable des dommages et blessures liés à une mauvaise installation ou utilisation. Conservez toujours cette notice avec votre appareil pour vous y référer ultérieurement.

SÉCURITÉ DES ENFANTS ET DES PERSONNES VULNÉRABLES



AVERTISSEMENT

Risque d'asphyxie, de blessure ou d'invalidité permanente.

- Cet appareil n'est pas destiné à être utilisé par des enfants ou des personnes dont les capacités physiques, sensorielles ou mentales, ou le manque d'expérience et de connaissance les empêchent d'utiliser l'appareil sans risque lorsqu'ils sont sans surveillance à moins qu'une personne responsable de leur sécurité ne les supervise ou leur donne des instructions sur la manière de l'utiliser.
- Ne laissez pas les enfants jouer avec l'appareil.
- Ne laissez pas les emballages à la portée des enfants.
- Tenez les enfants et les animaux éloignés de l'appareil lorsqu'il est en cours de fonctionnement ou lorsqu'il refroidit. Les parties accessibles sont chaudes.
- Si l'appareil est équipé d'un dispositif de sécurité enfants, nous vous recommandons de l'activer.

INSTALLATION



AVERTISSEMENT

L'appareil doit être installé uniquement par un professionnel qualifié.

- Retirez l'intégralité de l'emballage.
- N'installez pas et ne branchez pas un appareil endommagé.
- Suivez scrupuleusement les instructions d'installation fournies avec l'appareil.
- Respectez l'espacement minimal requis par rapport aux autres appareils.

- L'appareil est lourd, prenez toujours des précautions lorsque vous le déplacez. Portez toujours des gants de sécurité.
- Isolez les surfaces découpées à l'aide d'un matériau d'étanchéité pour éviter que la moisissure ne provoque de gonflements.
- Protégez la partie inférieure de l'appareil de la vapeur et de l'humidité.
- N'installez pas l'appareil près d'une porte ou sous une fenêtre. Les récipients chauds risqueraient de tomber de l'appareil lors de l'ouverture de celles-ci.
- Si l'appareil est installé au-dessus de tiroirs, assurez-vous qu'il y a suffisamment d'espace entre le fond de l'appareil et le tiroir supérieur pour que l'air puisse circuler.
- Le dessous de l'appareil peut devenir très chaud. Nous vous recommandons d'installer un panneau de séparation ignifuge sous l'appareil pour en bloquer l'accès.

Branchement électrique



AVERTISSEMENT

Risque d'incendie ou d'électrocution.

- L'ensemble des branchements électriques doit être effectué par un technicien qualifié.
- Avant chaque raccordement, assurez-vous que la borne principale de l'appareil est hors tension.
- Assurez-vous que l'appareil est bien installé. Des connexions desserrées ou incorrectes peuvent être à l'origine d'une surchauffe des bornes.
- Assurez-vous qu'une protection anti-chocs est installée.
- Contrôlez que les câbles d'alimentation n'entrent pas en contact avec les surfaces brûlantes de l'appareil ou les récipients brûlants lorsque vous branchez l'appareil électrique à des prises électriques situées à proximité.
- Ne laissez pas les connexions s'em mêler.
- Utilisez une pince pour détendre le câble.

- Utilisez le câble d'alimentation approprié.
- Veillez à ne pas endommager la fiche secteur ni le câble d'alimentation. Contactez le service après-vente ou un électricien pour remplacer le câble d'alimentation s'il est endommagé.
- L'installation électrique doit être équipée d'un dispositif d'isolement à coupure omnipolaire. Le dispositif d'isolement doit présenter une distance d'ouverture des contacts d'au moins 3 mm.
- N'utilisez que des systèmes d'isolation appropriés : des coupe-circuits, des fusibles (les fusibles à visser doivent être retirés du support), un disjoncteur différentiel et des contacteurs.
- Les vapeurs dégagées par l'huile très chaude peuvent provoquer une combustion spontanée.
- L'huile qui a servi contient des restes d'aliments qui peuvent provoquer un incendie à température plus faible que l'huile n'ayant jamais servi.
- Ne placez pas de produits inflammables ou d'éléments imbibés de produits inflammables à l'intérieur, à proximité ou sur l'appareil.
- Ne tentez pas d'éteindre un incendie avec de l'eau. Débranchez l'appareil et couvrez les flammes à l'aide d'un couvercle ou d'une couverture à incendie.

UTILISATION



AVERTISSEMENT

Risque de blessures, de brûlures ou d'électrocution.

- Utilisez cet appareil dans un environnement domestique.
- Ne modifiez pas les caractéristiques de cet appareil.
- Ne faites pas fonctionner l'appareil avec un minuteur externe ou un système de commande à distance.
- Ne laissez jamais l'appareil sans surveillance pendant son fonctionnement.
- N'utilisez jamais cet appareil avec les mains mouillées ou lorsqu'il est en contact avec de l'eau.
- Ne posez pas de couverts ou de couvercles sur les zones de cuisson. Elles sont chaudes.
- Éteignez les zones de cuisson après chaque utilisation.
- N'utilisez jamais l'appareil comme plan de travail ou comme plan de stockage.
- Si la surface de l'appareil présente des fêlures, débranchez immédiatement l'appareil pour éviter tout risque d'électrocution.



AVERTISSEMENT

Risque d'explosion ou d'incendie.

- Les graisses et l'huile chaude peuvent dégager des vapeurs inflammables. Tenez les flammes ou les objets chauds éloignés des graisses et de l'huile lorsque vous vous en servez pour cuisiner.



AVERTISSEMENT

Risque de dommage de l'appareil.

- Ne laissez pas de récipients chauds sur le bandeau de commande.
- Ne laissez pas le contenu des récipients de cuisson s'évaporer.
- Prenez soin de ne pas laisser tomber d'objets ou de récipients sur l'appareil. Sa surface risque d'être endommagée.
- Ne faites jamais fonctionner les zones de cuisson avec des récipients de cuisson vides ou sans aucun récipient de cuisson.
- Ne placez jamais de papier aluminium sur l'appareil.
- N'utilisez pas de récipients en fonte ou en aluminium, ni de récipients dont le fond est endommagé et rugueux. Ils risqueraient de rayer la surface vitrocéramique. Soulevez toujours ces objets lorsque vous devez les déplacer sur la surface de cuisson.

ENTRETIEN ET NETTOYAGE



AVERTISSEMENT

Risque de dommage de l'appareil.

- Nettoyez régulièrement l'appareil afin de maintenir le revêtement en bon état.
- Ne pulvérisez pas d'eau ni de vapeur pour nettoyer l'appareil.
- Nettoyez l'appareil avec un chiffon doux humide. Utilisez uniquement des produits de lavage neutres. N'utilisez pas de produits abrasifs, de tampons à récurer, de solvants ou d'objets métalliques.

MISE AU REBUT



AVERTISSEMENT

Risque de blessure ou d'asphyxie.

- Débranchez l'appareil de l'alimentation électrique.
- Coupez le câble d'alimentation au ras de l'appareil et mettez-le au rebut.

DESCRIPTION DE L'APPAREIL

DESCRIPTION DE LA TABLE DE CUISSON

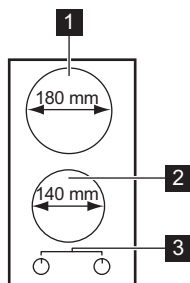

- 1** Zone de cuisson arrière à 1700 W
- 2** Zone de cuisson avant à 1200 W
- 3** Manettes de commande

MANETTES DE COMMANDE
DES ZONES DE CUISSON
ÉLECTRIQUES

Symbole	Fonction
0	position arrêt
1	température minimum
6	température maximum

UTILISATION QUOTIDIENNE



AVERTISSEMENT

Reportez-vous au chapitre « Consignes de sécurité ».

Pour mettre en fonctionnement la zone de cuisson et augmenter le niveau de cuisson, tournez la manette dans le sens des aiguilles d'une montre. Pour diminuer la température, tournez la manette dans le sens des aiguilles d'une montre. Pour mettre à l'arrêt la zone de cuisson, positionnez la manette sur 0.

AVANT LA PREMIÈRE UTILISATION

Placez une casserole remplie d'eau sur chaque zone de cuisson. Réglez l'appareil sur la position maximale et faites-le fonctionner pendant environ 10 minutes, jusqu'à ce que l'eau de toutes les casseroles se mette à bouillir. Faites ensuite fonctionner l'appareil pendant 20 minutes en position minimale. Durant cette période, il peut se dégager une odeur et une fumée désagréables. C'est normal. Assurez-vous que la ventilation est suffisante.

Après cette opération, nettoyez l'appareil à l'aide d'un chiffon doux humidifié à l'eau tiède.

CONSEILS UTILES



AVERTISSEMENT

Reportez-vous au chapitre « Consignes de sécurité ».

ÉCONOMIE D'ÉNERGIE



- Si possible, couvrez toujours les récipients de cuisson avec un couvercle pendant la cuisson.
- Déposez toujours le récipient sur la zone de cuisson avant de mettre celle-ci en fonctionnement.
- Mettez à l'arrêt les zones de cuisson avant la fin du temps de cuisson pour utiliser la chaleur résiduelle.
- Sur la table de cuisson, utilisez des récipients de cuisson dont le diamètre correspond au diamètre de la zone de cuisson utilisée.

Niveau de réglage :	Utilisation :
3	Faire mijoter
4	Faire frire / gratiner
5	Porte à ébullition
6	Bouillir / Saisir / Frire

PLATS DE CUISSON



- Le fond du récipient de cuisson doit être lisse, propre et sec, aussi plat et épais que possible avant chaque utilisation.
- Les récipients de cuisson avec un fond en émail, en aluminium ou en cuivre peuvent laisser des traces sur les zones de cuisson vitrocéramiques.



Utilisez des casseroles et poêles dont le fond correspond à la taille de la zone de cuisson utilisée.

Zone de cuisson	Diamètre du récipient
Avant	max. 145 mm
Arrière	max. 180 mm

EXEMPLES DE CUISSON

Niveau de réglage :	Utilisation :
1	Maintien au chaud
2	Faire mijoter doucement

ENTRETIEN ET NETTOYAGE



AVERTISSEMENT

Reportez-vous au chapitre « Consignes de sécurité ».

Nettoyez l'appareil après chaque utilisation. Utilisez toujours des récipients de cuisson dont le fond est propre et sec, lisse et plat.



AVERTISSEMENT

Avant toute opération d'entretien ou de nettoyage, vous devez impérativement débrancher électriquement la table de cuisson.



Il est préférable de nettoyer la table de cuisson lorsqu'elle est encore chaude. Éliminer les taches incrustées est en effet plus facile lorsque les zones sont encore chaudes que lorsqu'elles sont froides.



AVERTISSEMENT

Les objets tranchants et les produits de nettoyage agressifs ou abrasifs endommagent l'appareil. Par mesure de sécurité, il est interdit de nettoyer la table de cuisson avec un appareil à jet de vapeur ou à haute pression.



Les égratignures ou les taches sombres sur la vitrocéramique n'ont aucune influence sur le fonctionnement de l'appareil.

Retrait des salissures :

1. – **Retirez immédiatement :** plastique fondu, feuilles plastiques et aliments sucrés. En cas de non-respect de cette consigne, la salissure risque d'endommager l'appareil. Utilisez un racloir spécial pour la vitre. Tenez le racloir incliné sur la surface vitrée et faites glisser la lame du racloir pour enlever les salissures.
 - **Une fois que l'appareil s'est suffisamment refroidi, enlevez :** les cernes de calcaire, traces d'eau, projections de graisse, décolorations métalliques luisantes. Utilisez un agent de nettoyage spécial pour vitrocéramique ou acier inoxydable.
2. Nettoyez l'appareil à l'aide d'un chiffon humide et un peu de détergent.

3. Et enfin, **essuyez l'appareil à l'aide d'un chiffon propre.**

EN CAS D'ANOMALIE DE FONCTIONNEMENT

Problème	Cause et solution possibles
L'appareil ne fonctionne pas du tout.	<ul style="list-style-type: none"> • Vérifiez le fusible du système électrique de l'habitation dans la boîte à fusibles. Si les fusibles grillent de manière répétée, faites appel à un électricien agréé.
La zone de cuisson ne chauffe pas.	<ul style="list-style-type: none"> • Vérifiez que l'appareil est bien branché et allumé. • Assurez-vous d'avoir utilisé la bonne manette de commande. • Vérifiez le fusible du système électrique de l'habitation dans la boîte à fusibles. Si les fusibles grillent de manière répétée, faites appel à un électricien agréé.
L'efficacité de la table de cuisson n'est pas satisfaisante.	<ul style="list-style-type: none"> • Assurez-vous que la table de cuisson est propre et sèche. • Assurez-vous que le diamètre du récipient de cuisson utilisé est adapté à la zone de cuisson. • Assurez-vous que le fond du récipient de cuisson utilisé est parfaitement plat. • Assurez-vous que le niveau de cuisson utilisé est adapté au type de préparation.

Certaines anomalies de fonctionnement peuvent dépendre d'opérations d'entretien non correctes ou d'oubli et peuvent être résolues à l'aide des indications fournies dans le tableau, sans faire appel à un service après-vente. Si l'anomalie persiste, contactez votre magasin vendeur ou votre service après-vente.



Si un problème résulte d'une mauvaise utilisation ou si l'installation de l'appareil n'a pas été réalisée par un professionnel qualifié, le déplacement du technicien du service après-vente ou du revendeur peut être facturé même en cours de garantie.

ÉTIQUETTES FOURNIES AVEC LE SAC D'ACCESSOIRES

Collez les étiquettes adhésives comme indiqué ci-dessous :

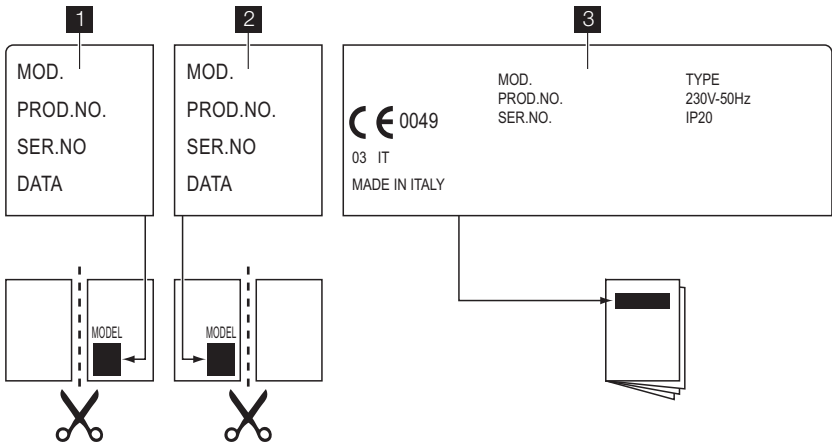

- 1** Collez-la sur la carte de garantie et envoyez cette partie
- 2** Collez-la sur la carte de garantie et conservez cette partie
- 3** Collez-la sur la notice d'utilisation

Ces informations sont nécessaires pour pouvoir vous offrir une aide rapide et adaptée. Ces données figurent sur la plaque signalétique fournie.

- Description du modèle
- Référence produit (PNC)
- Numéro de série (S.N.)

Utilisez exclusivement des pièces d'origine certifiées constructeur. Elles sont disponibles auprès de votre service après-vente.

INSTALLATION



AVERTISSEMENT

Reportez-vous au chapitre « Consignes de sécurité ».

INSTALLATION



AVERTISSEMENT

Veillez lire attentivement les instructions et les suivre scrupuleusement. Vous risqueriez de vous blesser ou d'endommager l'appareil.

- Vérifiez que l'appareil n'a pas été endommagé pendant le transport. Ne branchez pas un appareil endommagé. Si nécessaire, contactez votre magasin vendeur.
- **L'installation et le raccordement de l'appareil à l'alimentation électrique doivent uniquement être effectués par un professionnel qualifié.**
- N'utilisez des appareils encastrables qu'après les avoir installés dans des meubles d'encastrement appropriés répondant aux normes en vigueur.
- Ne modifiez pas les caractéristiques de cet appareil. Vous risqueriez de vous blesser ou d'endommager l'appareil.
- Respectez la législation, la réglementation, les directives et les normes en vigueur dans le pays où vous utiliserez l'appareil (réglementations relatives à la sécurité, au recyclage, règles de sécurité des appareils électriques, etc.).
- Respectez l'espacement minimal requis par rapport aux autres appareils.
- Installez une protection contre les chocs, par exemple, n'installez des tiroirs que si un panneau de protection se trouve directement sous l'appareil.
- Si la patte de scellement se trouve à proximité du répartiteur, vérifiez toujours que le câble d'alimentation n'entre pas en contact avec le bord de la patte.
- Pour les protéger de l'humidité, mettez du mastic (joint) adapté sur les surfaces de découpe du plan de travail.
- Scellez l'appareil au plan de travail sans laisser d'espace à l'aide du mastic approprié.

- Protégez le bas de l'appareil de la vapeur et de l'humidité provenant par exemple d'un lave-vaisselle ou d'un four.
- N'installez pas l'appareil près d'une porte ou sous une fenêtre. Les récipients chauds sur la table de cuisson pourraient se renverser à leur ouverture.
- **Avant tout nettoyage ou intervention technique, débranchez la prise électrique de l'appareil.**



AVERTISSEMENT

Risque de choc électrique. Respectez soigneusement les instructions pour le branchement électrique.

- La borne d'alimentation est sous tension.
- Mettez la borne d'alimentation hors tension.
- Assurez une protection contre les contacts électriques pour une installation conforme.
- Des connexions desserrées ou incorrectes peuvent être à l'origine d'une surchauffe des bornes.
- L'installation et le raccordement électrique de votre appareil ne doivent être effectués que par un professionnel qualifié.
- Utilisez une pince pour détendre le câble.
- Utilisez le câble d'alimentation approprié et remplacez-le par un câble spécialement adapté s'il est endommagé.

L'appareil doit disposer d'une installation électrique vous permettant de le débrancher de l'alimentation principale à tous les pôles, avec une largeur d'ouverture de contact d'au moins 3 mm. Les dispositifs d'isolement appropriés comprennent : des coupe-circuits, des fusibles (les fusibles à visser doivent être retirés du support), un disjoncteur différentiel et des contacteurs.

La responsabilité du fabricant ne peut être mise en cause pour tout préjudice corporel affectant des personnes ou des animaux ou tout préjudice matériel dû au non-respect de ces conditions.

BRANCHEMENT ÉLECTRIQUE

- L'appareil doit être relié à la terre en respectant bien les précautions de sécurité.

- Vérifiez que la tension nominale et le type d'alimentation figurant sur la plaque signalétique correspondent aux valeurs d'alimentation locales.
- Cet appareil est alimenté à l'aide d'un câble principal. Une fiche appropriée doit être adaptée au cordon d'alimentation (reportez-vous à la charge électrique spécifiée sur la plaque signalétique). La fiche doit être insérée dans une prise murale appropriée.
- Pour toute intervention sur votre appareil, faites appel au service après-vente de votre magasin vendeur.
- Utilisez toujours une prise antichoc correctement installée.
- Assurez-vous que la prise principale est accessible après installation.
- Ne tirez jamais sur le câble d'alimentation électrique pour débrancher l'appareil. Tirez toujours sur la prise de courant.
- L'appareil ne doit pas être raccordé à l'aide d'un prolongateur, d'un raccordement multiple ou d'une prise multiple (risque d'incendie). Vérifiez que la prise de terre est conforme aux règlements en vigueur.
- Le câble d'alimentation doit être placé de manière à ce qu'il n'entre pas en contact avec une surface chaude.
- Raccordez l'appareil au secteur à l'aide d'un système permettant le débranchement de l'appareil à tous les pôles, avec une largeur d'ouverture de contact d'au moins 3 mm., par exemple, un disjoncteur automatique de protection, des déclencheurs de perte à la terre ou un fusible.
- Aucune partie du cordon d'alimentation ne doit afficher une température supérieure à 90 °C. Le câble neutre bleu doit être raccordé à la borne « N » de la plaque à bornes. Le câble de phase marron (ou noir) (partant de la borne « L » de la plaque à bornes doit toujours être relié à la phase sous tension.

vert doit être plus long d'environ 2 cm que le câble de phase marron (ou noir).

ENCASTREMENT

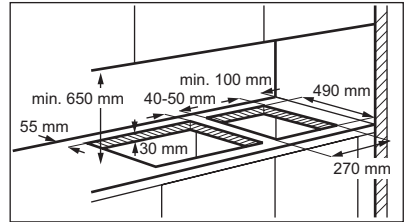

Si vous devez installer plusieurs tables de cuisson de 30 cm les unes à côté des autres dans la même découpe, vous pouvez vous procurer un kit de montage comprenant un support latéral et des joints supplémentaires auprès de votre service après-vente. Les instructions d'installation correspondantes sont fournies avec le kit.

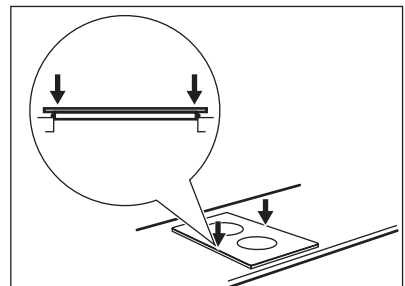
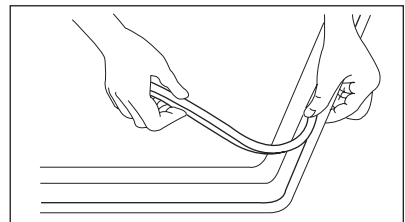
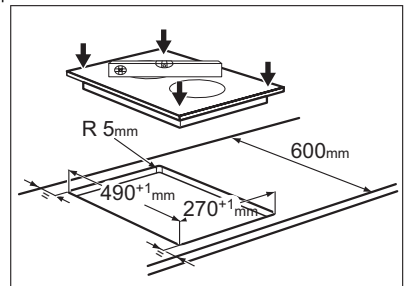

REEMPLACEMENT DU CÂBLE D'ALIMENTATION

Ne remplacez le câble de raccordement qu'avec un câble de type H05V2V2-F T90. Assurez-vous que la section du câble convient à la tension et à la température de fonctionnement. Le câble de terre jaune/

POSSIBILITÉS D'INSERTION

Élément de cuisine avec porte

Le panneau installé sous la table de cuisson doit être facilement amovible et facile d'accès au cas où une intervention technique serait nécessaire.

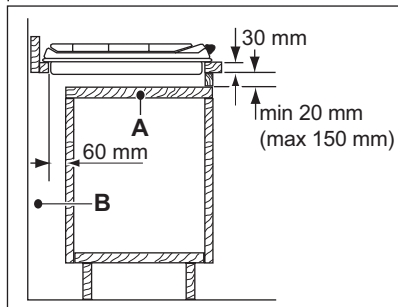

- A) Panneau amovible
B) Espace pour les branchements

Élément de cuisine avec four

Les dimensions de la niche d'encastrement doivent être conformes aux indications et l'élément de cuisine doit être équipé d'aérations pour assurer un apport d'air continu. Les branchements électriques de la table de cuisson et du four doivent être installés séparément pour des raisons de sécurité et pour permettre un retrait facile du four de l'ensemble.

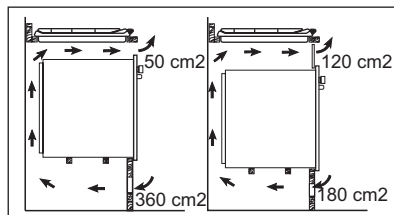

CARACTERISTIQUES TECHNIQUES

Dimensions de la table de cuisson

Largeur :	290 mm
Longueur :	510 mm

Dimensions de la niche d'encastrement de la table de cuisson

Largeur :	270 (0/+1) mm
Longueur :	490 (0/+1) mm

Puissance des zones de cuisson

Zone de cuisson arrière 180 mm	1.7 kW
Zone de cuisson avant 145 mm	1.2 kW
Puissance totale	2.9 kW
Alimentation électrique	230 V ~ 50 Hz

EN MATIÈRE DE PROTECTION DE L'ENVIRONNEMENT

Recyclez les matériaux portant le symbole . Déposez les emballages dans les conteneurs prévus à cet effet. Contribuez à la protection de l'environnement et à votre sécurité, recyclez vos produits électriques et

électroniques. Ne jetez pas les appareils portant le symbole  avec les ordures ménagères. Emmenez un tel produit dans votre centre local de recyclage ou contactez vos services municipaux.

