

Portable CD Player

AX5210,AX5211,AX5212,AX5214,AX5215
AX5216,AX5217,AX5218,AX5219

Audio



Need help? Call us!

Philips representatives are ready to help you with any questions about your new product.

**CALL US BEFORE YOU CONSIDER
RETURNING THE PRODUCT!**

1-800-531-0039

or visit us on the web at www.philips.com



PHILIPS

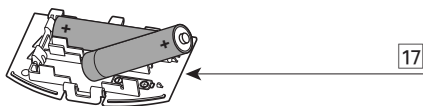
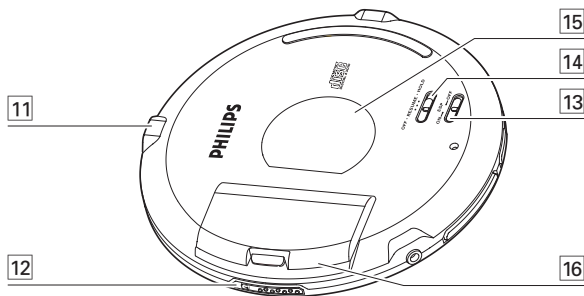
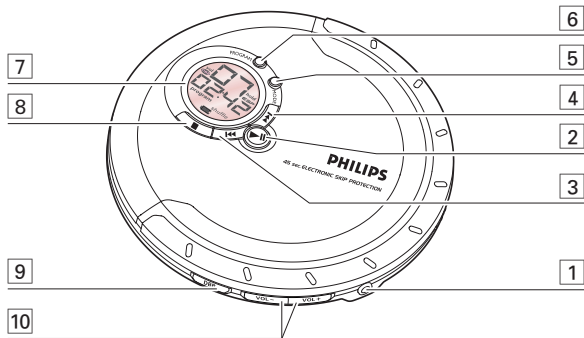

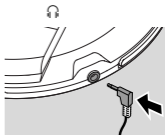
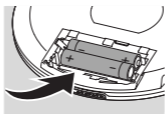
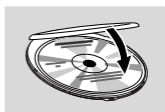
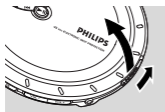
1 3 

4 HOLD → OFF

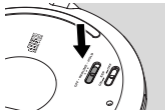

5 PLAY ►►

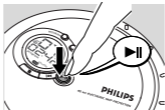

6 VOL ◀▶



!!!

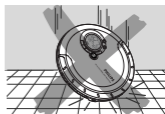
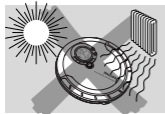

CONSIGNES DE SÉCURITÉ IMPORTANTES

1. **Lisez ces instructions.**
2. **Conservez ces instructions.**
3. **Respectez les avertissements.**
4. **Suivez toutes les instructions.**
5. **N'utilisez pas cet appareil à proximité d'une source d'eau.**
6. **Nettoyez l'appareil uniquement avec un chiffon sec.**
7. **N'obstruez aucun orifice de ventilation. Installez l'appareil selon les instructions du fabricant.**
8. **N'installez pas l'appareil près d'une source de chaleur** comme par exemple des radiateurs, bouches de chaleur, cuisinières, ou autres appareils (même des amplificateurs) dégageant de la chaleur.
9. **Utilisez uniquement des accessoires** ou options recommandés par le fabricant.

10.



Utilisez uniquement un meuble sur roulettes, un support, un pied, une étagère ou une table de type recommandé par le fabricant. Si vous utilisez un meuble sur roulettes, veillez à le déplacer avec précaution afin d'éviter tout accident corporel si l'équipement se renversait.

11. **Pour toute réparation**, faites appel à un personnel qualifié. Une réparation sera nécessaire si l'appareil a subi des dommages tels que détérioration du cordon d'alimentation ou de la prise, liquide renversé sur l'appareil, ou encore si un objet est tombé dessus, si l'appareil a été exposé à la pluie ou à l'humidité, s'il ne fonctionne pas correctement ou s'il a fait une chute.

12. **PRÉCAUTION** d'emploi des piles

–Afin d'éviter toute fuite des piles qui risquerait de causer des blessures corporelles, des dommages matériels, ou d'endommager l'appareil :

- Installez **TOUTES** les piles correctement, **+** et **-** tels qu'indiqués sur l'appareil.
- Ne mélangez pas les piles (pas de piles **NEUVES** avec des **USAGÉES** ou de piles au **CARBONE** avec des **ALCALINES**, etc.).
- Enlevez les piles lorsque l'appareil reste inutilisé pendant une longue période.

Renvoyez votre carte d'enregistrement de garantie pour vous assurer de recevoir tous les avantages auxquels vous avez droit.

- Dès que l'achat de votre appareil Philips est enregistré, vous avez droit à tous les avantages dont bénéficient les possesseurs des produits Philips.
- Remplissez et renvoyez votre carte d'enregistrement de garantie jointe à votre appareil sans tarder et vous bénéficiez de ces avantages importants.

● Vérification de garantie

Enregistrez votre produit dans les 10 jours pour confirmer votre droit à une protection maximum selon les termes et les conditions de votre garantie Philips.

● Confirmation de possession

Votre carte d'enregistrement de garantie prouve que vous possédez l'appareil en cas de vol ou de perte du produit.

● Enregistrement du modèle

Renvoyez votre carte d'enregistrement de garantie dès aujourd'hui pour vous assurer de recevoir toutes les informations, les offres et les bonus auxquels vous avez droit en tant que possesseur de ce modèle.

Connaissez ces

symboles de *sécurité*



 Cet «éclair à pointe de flèche» indique qu'un matériau non isolé, situé à l'intérieur de l'unité, risque de provoquer un choc électrique. Pour la sécurité de chacun, nous vous prions de ne pas retirer le boîtier de ce produit.

 Le «point d'exclamation» attire votre attention sur des sujets risquant de provoquer des problèmes de fonctionnement et d'entretien si vous ne lisez pas les informations s'y reportant.

Cet espace vous est réservé

Inscrivez ci-dessous le numéro de série situé à l'arrière du bloc. Conservez cette information pour vous y reporter à l'avenir.

N° de modèle _____

N° de série _____

DANGER : NE PAS EXPOSER CET ÉQUIPEMENT A LA PLUIE NI A UNE HUMIDITÉ EXCESSIVE POUR ÉVITER LES RISQUES D'INCENDIE ET DE CHOC ÉLECTRIQUE.

ATTENTION : Pour éviter les chocs électriques, introduire la lame la plus large de la fiche dans la borne correspondante de la prise et pousser jusqu'au fond.

GARANTIE LIMITÉE

LECTEUR À DISQUE COMPACT PORTABLE

Échange gratuite pendant un an
Il faut porter ce produit à un centre de service pour l'échanger.

QUI EST COUVERT ?

Il faudra présenter une preuve d'achat pour pouvoir bénéficier des services de la garantie. Le reçu, la facture ou un autre document portant la date d'achat qui prouve que vous avez bien acheté le produit est considéré comme preuve d'achat. L'attacher à ce manuel d'emploi et les garder tous les deux à portée de main.

QU'EST-CE QUI EST COUVERT ?

La couverture de la garantie entre en vigueur le jour où vous achetez le produit. Pendant un an à compter de cette date, tout produit défectueux ou qui ne fonctionne pas sera remplacé par un produit neuf, renouvelé ou un produit comparable sans frais aucun au consommateur. Un produit de remplacement n'est couvert que pendant la période non-écoulée de garantie d'origine. Lorsque la garantie du produit d'origine vient à terme, la garantie du produit de remplacement est terminée aussi.

QU'EST-CE QUI EST EXCLU DE LA GARANTIE ?

La garantie ne couvre pas :

- les frais de main d'œuvre pour installer ou préparer, pour régler les commandes et pour installer ou réparer les systèmes d'antenne à l'extérieur du produit.
- la réparation du produit et/ou d'une pièce pour cause du mauvais emploi, d'accident, de réparations non-agrèées ou d'une autre raison qui ne peut pas être contrôlée par Philips.
- des problèmes de réception dus à des conditions de signal, au câble ou aux systèmes d'antenne à l'extérieur de l'unité.
- un produit qui nécessite des modifications ou adaptations pour lui permettre de fonctionner dans un pays autre que le pays pour lequel il a été conçu, fabriqué, agréé et/ou autorisé, ou la réparation des produits endommagés par de telles modifications.
- des dommages indirects ou conséquents qui résultent du produit. (Certains états ou provinces ne permettent pas l'exclusion de dommages indirects ou conséquents. Il est donc possible que l'exclusion ci-dessus ne s'applique pas au cas présent. Cela comprend, mais de façon non-limitative, des enregistrements, qu'ils soient protégés ou non par les lois sur les droits d'auteur).
- un produit utilisé pour des raisons commerciales ou institutionnelles.

OÙ L'ÉCHANGE EST-ELLE PROPOSÉE ?

Le produit pourra s'échanger dans tous les pays où le produit est distribué officiellement par Philips. Dans des pays où Philips ne distribue pas le produit, l'organisme local de service Philips tentera de fournir un produit de remplacement (mais il pourra y avoir des retards si le bon produit n'est pas facilement disponible).

**Philips, P.O. Box 520890, Miami,
FL 33152, É.-U., (402) 536-4171**

AVANT DE DEMANDER UNE ÉCHANGE...

Veillez consulter votre guide d'utilisation pour assistance. Si vous avez d'autres questions, contactez-nous au 1-800-531-0039.

POUR BÉNÉFICIER DE L'ÉCHANGE GARANTIE AUX É.-U., AU PUERTO RICO OU DANS LES ÎLES VIERGES AMÉRICAINES...

Contactez 1-800-531-0039 pour organiser un échange. Ou bien, renvoyer le produit, frère et assurances payés, avec preuve d'achat incluse, à l'adresse ci-dessous :

Philips Exchange Program
Suite A
406 North Irish Street
Greenville TN 37745

(Aux É.-U., au Puerto Rico et aux Îles Vierges, toute garantie implicite, y compris des garanties de vendabilité et d'aptitude à un but spécifique, est limitée à la durée de cette garantie explicite. Mais, étant donné que certains états et provinces ne permettent pas de limiter la durée d'une garantie implicite, cette limitation pourrait ne pas s'appliquer au cas présent.)

POUR BÉNÉFICIER D'UNE ÉCHANGE GARANTIE AU CANADA...

Veillez contacter Philips au :

1-800-661-6162 (Francophone)
1-800-531-0039 (Anglophone ou hispanophone)

(Au Canada, cette garantie est consentie à la place de toute autre garantie. Aucune autre garantie n'est donnée, qu'elle soit explicite ou implicite, y compris une garantie implicite de vendabilité ou d'aptitude à un but spécifique. Philips n'est pas, en aucun cas, responsable des dommages, qu'ils soit directs ou indirects, spéciaux, secondaires ou conséquents, quels que soient leurs origines, même en présence d'une notification de la possibilité de tels dommages.)

RAPPEL IMPORTANT...

Veillez inscrire ci-dessous les numéros de modèle et de série qui se trouvent sur le produit même. De plus, veuillez remplir et renvoyer sans délai la carte d'enregistrement de garantie. Il nous sera ainsi plus facile de vous contacter en cas de besoin.

N° DE MODÈLE _____

N° DE SÉRIE _____

Cette garantie vous donne des droits légaux spécifiques et vous pourriez avoir d'autres droits qui varient d'état en état et de province en province.

El aparato cumple las normas FCC, Parte 15 y 21 CFR 1040.10. Funcionamiento dependiente de dos condiciones siguientes:

- 1. Este aparato no puede provocar interferencia dañina, y*
- 2. Este aparato debe aceptar cualquier interferencia recibida, incluyendo las interferencias que pueden provocar un funcionamiento insuficiente.*

L'appareil répond aux normes FCC, Part 15 et 21 CFR 1040.10. Fonctionnement soumis aux deux conditions suivantes :

- 1. Cet appareil ne doit pas provoquer d'interférences nuisibles, et*
- 2. Cet appareil doit accepter toute interférence reçue, y compris les interférences susceptibles de provoquer un fonctionnement peu satisfaisant.*

The set complies with the FCC-Rules, Part 15 and with 21 CFR 1040.10. Operation is subject to the following two conditions:

- 1. This device may not cause harmful interference, and*
- 2. This device must accept any interference received, including interference that may cause undesired operation.*

Canada

English: This digital apparatus does not exceed the Class B limits for radio noise emissions from digital apparatus as set out in the Radio Interference Regulations of the Canadian Department of Communications.

Français : Cet appareil numérique n'émet pas de bruits radioélectriques dépassant les limites applicables aux appareils numériques de Classe B prescrites dans le Règlement sur le Brouillage Radioélectrique édicté par le Ministère des Communications du Canada.

CAUTION

Use of controls or adjustments or performance of procedures other than herein may result in hazardous radiation exposure or other unsafe operation.

ATTENTION

L'utilisation de commandes ou de réglages ou l'exécution de procédures autres que celles décrites dans le présent manuel risque d'entraîner une exposition à un rayonnement dangereux ou d'avoir d'autres conséquences sur la sécurité.

PRECAUCIÓN

La utilización de controles o ajustes y la realización de procedimientos distintos de los contenidos en este manual pueden provocar la exposición a radiaciones peligrosas y a otros peligros.

COMMANDES (voir figures 1)

- 1 LINE OUT/.....prise pour casque de 3,5 mm, prise permettant de connecter le lecteur à l'entrée audio d'un autre appareil, prise pour la télécommande (pas sur tous les modèles)
- 2 ►►.....allume le lecteur, démarre ou interrompt la lecture CD
- 3 ◀◀.....recule d'une piste sur le CD ou effectue une recherche vers l'arrière
- 4 ►►.....avance d'une piste sur le CD ou effectue une recherche vers l'avant
- 5 MODEsélectionne l'une des possibilités de lecture : **shuffle**, **shuffle repeat all**, **repeat**, **repeat all** et *5 C R R*
- 6 PROGRAMpermet de programmer les pistes, affiche la programmation
- 7affichage
- 8 ■.....arrête la lecture CD, efface la programmation du CD ou éteint le lecteur
- 9 DBBactive/désactive l'amplification des basses. Une pression de plus de 2 secondes sur ce bouton active/désactive le signal sonore (le bip)
- 10 VOL +/-.....règle le volume
- 11 4.5V DC.....prise pour alimentation extérieure
- 12 OPEN ►.....ouvre le couvercle du lecteur
- 13 ESP ON / OFF**ELECTRONIC SKIP PROTECTION** assure une lecture continue du CD, indépendamment des vibrations et des chocs.
- 14 OFFdésactive les fonctions RESUME et HOLD
RESUMEenregistre la dernière position de lecture d'une piste de CD
HOLDverrouille toutes les touches
- 15identification du modèle
- 16compartiment des piles
- 17clapet de compartiment piles AAA

Piles (fournies ou disponibles en option)

Avec ce lecteur, vous pouvez utiliser :

- des piles alcalines du type **AAA (LR03, UM4)** ou **AA (LR6, UM3)** de préférence Philips.

Remarques : — *Il ne faut pas mélanger des piles usagées et neuves ou des piles de types différents. Retirez les piles si elles sont déchargées ou si vous n'utilisez pas le lecteur pendant un certain temps.*

Insertion des piles AAA (LR03, UM4)

- 1 Ouvrez la porte de piles **AAA**.
- 2 Insérez les piles **AAA** comme indiqué sur l'arrière de la porte.
- 3 Remettez en place la porte **AAA** 'chargée de piles' sur l'appareil.

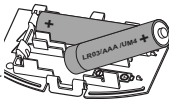

AAA (LR03, UM4)

Insertion des piles AA (LR6, UM3)

Pour doubler le temps d'écoute, insérez des piles **AA** dans le compartiment de piles et utilisez la porte de piles marquée **AA**.

- Ouvrez le compartiment des piles et placez-y soit 2 piles normales ou alcalines.

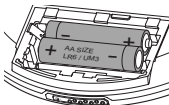

AA (LR6, UM3)

Témoin des piles

La charge approximative restante des piles est indiquée à l'affichage.

- ☐ Pile pleine
- ☐ Pile à deux-tiers pleine
- ☐ Pile à un-tiers pleine
- ☐ Pile vide. Quand les piles sont vides, ☐ clignote, *NO BATT* est affiché, et le bip se fait entendre de façon répétée.



Durée moyenne d'utilisation des piles dans des conditions normales

Type de piles	ESP activé	Économie d'énergie
Normales AA	5 heures	9 heures
Normales AAA	3 heures	5 heures
Alcalines AA	18 heures	33 heures
Alcalines AAA	8 heures	15 heures

Les piles contiennent des substances chimiques et doivent par conséquent être rejetées dans les endroits appropriés.

Bloc d'alimentation (fourni ou disponible en option)

N'utilisez que le bloc d'alimentation AY 3170 (4,5 V / 300 mA, courant continu, tension positive sur la borne centrale). Tout autre appareil risque d'endommager le lecteur.

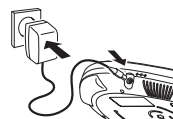

- 1 Assurez-vous que la tension du réseau correspond à celle du bloc d'alimentation.
- 2 Branchez le bloc d'alimentation sur la prise 4.5V DC du lecteur et sur la prise murale.

Remarque : Débranchez toujours le bloc d'alimentation lorsque vous ne l'utilisez pas.

Informations relatives à l'environnement

- Tous les matériaux d'emballage superflus ont été supprimés. Nous avons fait tout notre possible pour que l'emballage puisse être trié en deux matériaux : carton (boîte) et polyéthylène (sachets, plaques de protection en mousse).
- Votre appareil est composé de matériaux pouvant être recyclés s'il est démonté par une firme spécialisée. Veuillez observer les règlements locaux lorsque vous débarrassez des matériaux d'emballage, des piles usagées et de votre ancien appareil.

Lecteur de CD et manipulation des CD

- Ne touchez jamais la lentille (A) du lecteur de CD.
- N'exposez jamais l'appareil, les piles ou les CD à l'humidité, à la pluie ou à une chaleur excessive (chauffage ou lumière directe du soleil).
- Vous pouvez nettoyer le lecteur de CD à l'aide d'un chiffon doux, légèrement humide et non pelucheux. N'utilisez pas de produits de nettoyage, car ils sont susceptibles d'avoir un effet corrosif.
- Pour nettoyer un CD, essuyez-le en ligne droite du centre vers le bord, à l'aide d'un chiffon doux non pelucheux. Les produits de nettoyage risquent d'endommager le disque! N'inscrivez jamais rien sur un CD ou n'y collez aucune étiquette.
- La lentille peut se couvrir de buée lorsque vous faites passer brutalement l'appareil du froid à la chaleur. Il n'est alors plus possible de lire un CD. Laissez le lecteur de CD dans un environnement chaud jusqu'à ce que la buée s'évapore.
- Le fonctionnement du lecteur de CD peut être perturbé si des téléphones portables fonctionnent près de l'appareil.
- Evitez de laisser tomber l'appareil, ce qui risquerait de l'endommager.

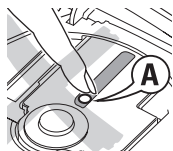

Écouteurs

- Branchez les écouteurs fournis sur la prise LINE OUT/☞. *Note: Vous pouvez également utiliser la borne de sortie LINE OUT/☞ pour brancher cet appareil sur votre système Hi-Fi. Pour ajuster le son et le volume sonore, utilisez les boutons de commande de l'équipement audio auxiliaire et du lecteur CD.*

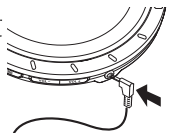

IMPORTANT!

Sécurité d'écoute : ne réglez pas vos écouteurs à un volume trop élevé. Les experts de l'audition signalent qu'un utilisation continue à volume élevé peut nuire à l'ouïe. Sécurité routière : n'utilisez pas vos écouteurs lorsque vous conduisez un véhicule. Cela peut entraîner des dangers, et est interdit dans nombre de pays. Même si vous utilisez des écouteurs de type ouvert, conçus pour vous permettre d'entendre les sons environnants, ne réglez pas le volume si fort que vous n'entendez plus ce qui se passe autour de vous.

Utilisation en voiture (connecteurs fournis ou en option)

N'utilisez que le convertisseur de tension pour autoradio AY 3545 (4822 219 10033) ou AY 3548 (3140 118 71890) (4,5 V courant continu, pôle positif sur la broche centrale) et la cassette-adaptatrice pour autoradio AY 3501. Tout autre produit risque d'endommager l'appareil.

- Placez l'appareil sur une surface horizontale, exempte de vibrations et stable. Assurez-vous que c'est un endroit sûr où l'appareil ne représente aucun danger et où il n'est pas un obstacle pour le conducteur et les passagers.
- Introduisez le transformateur pour voiture dans la prise de l'allume-cigare (**seulement pour une batterie de voiture de 12 V, mise à terre négative**) puis connectez l'embout du câble au jack d'entrée 4.5V DC sur l'appareil.
- Si nécessaire, nettoyez la prise de l'allume-cigare pour obtenir un bon contact électrique.
- Réglez le volume bas et branchez la fiche de la cassette-adaptatrice à LINE OUT/🔊 de l'appareil.
- Introduisez la cassette-adaptatrice avec précaution dans le compartiment pour cassettes de l'autoradio.
- Assurez-vous que le cordon ne vous gêne pas pour conduire.
- Pour baisser le volume sur l'appareil, si nécessaire. Lancez la lecture sur l'appareil et réglez le son avec les commandes de l'autoradio.

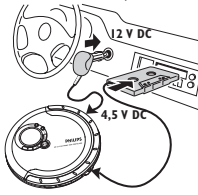

- Veillez à toujours ôter le convertisseur de tension de la prise de l'allume-cigare quand l'appareil n'est pas en service.**

Remarque : Si votre autoradio possède une prise LINE IN, il est préférable de l'utiliser pour le branchement à l'autoradio plutôt que la cassette-adaptatrice. Branchez la ligne de signal à cette prise LINE IN et à LINE OUT/🔊 sur l'appareil.

Lecture d'un CD

Ce lecteur CD peut lire tous les types de **disques audio** comme les CD enregistrables ou réenregistrables. N'essayez pas de lire un CD-ROM, un CDI, un CDV, un DVD ou un CD d'ordinateur.

- Appuyez sur la glissière OPEN ► pour ouvrir le lecteur.
- Insérez un CD audio, face imprimée vers le haut, en appuyant sur le CD pour le fixer sur l'axe de l'appareil.
- Fermez le lecteur en appuyant sur le couvercle.
- Appuyez sur ►► pour mettre le lecteur en marche et démarrer la lecture.
 - Le numéro de la piste en cours de lecture et le temps écoulé sont affichés.

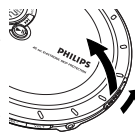

- Vous pouvez interrompre la lecture en appuyant sur ►►. L'affichage du temps de lecture clignote.
 - Reprenez la lecture en appuyant une nouvelle fois sur ►►.
- Appuyez sur ■ pour arrêter la lecture.
 - Le nombre total de pistes et la durée totale de lecture du CD sont affichés.
 - Appuyez une nouvelle fois sur ■ pour éteindre l'appareil.
- Pour retirer le CD, saisissez-le par le bord et appuyez doucement sur l'axe tout en soulevant le CD.



Remarque : Le lecteur s'éteint automatiquement après un certain temps s'il n'est pas utilisé, de manière à économiser l'énergie.

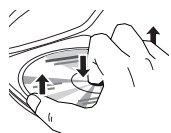

Informations relatives à la lecture

- Si un CD enregistrable (CD-R) ou réenregistrable (CD-RW) n'est pas enregistré correctement, l'indication **RF d 15L** est affichée. Dans ce cas, utilisez la fonction FINALIZE de votre graveur de CD pour terminer l'enregistrement.
- Si vous souhaitez lire un CD réenregistrable (CD-RW), il faut entre 3–15 secondes pour que la lecture démarre après avoir appuyé sur ►►.
- La lecture s'arrête si vous ouvrez le couvercle du CD.
- / - / - clignote à l'affichage pendant tout le temps de la lecture du CD.



Volume et basses

Réglage du volume

- Réglez le volume au moyen de VOL +/-.

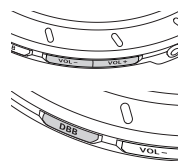

Réglage des basses

- Appuyez sur DBB pour activer ou désactiver l'accentuation des basses.
 - **DBB** est affiché si l'accentuation des basses est activée.

Télécommande (disponible sur certaines versions)

Utilisez la télécommande avec fil AY 3768 / AY 3778. Les boutons sur la télécommande ont les mêmes fonctions que les boutons correspondants qui se trouvent sur l'appareil.

- Appuyez deux fois sur ■ pour éteindre l'appareil.
- Raccordez fermement la télécommande à LINE OUT/🔊 sur l'appareil.
- Réglez le volume avec sur le lecteur de CD et sur la télécommande.



Sélection d'une piste et recherche

Sélection d'une piste en cours de lecture

- Appuyez brièvement une ou plusieurs fois sur ◀◀ ou sur ►► pour aller au début de la piste en cours ou à la piste précédente ou suivante.
 - La lecture se poursuit avec la piste sélectionnée, dont le numéro s'affiche.



Sélection d'une piste lorsque la lecture est arrêtée

- Appuyez brièvement une ou plusieurs fois sur ◀◀ ou sur ►►.
 - Le numéro de la piste sélectionnée est affiché.
- Appuyez sur ►► pour lancer la lecture du CD.
 - La lecture débute à la piste sélectionnée.

Recherche d'un passage en cours de lecture

- Maintenez ◀◀ ou ►► enfoncé pour trouver un passage donné vers l'avant ou vers l'arrière.
 - La recherche débute et la lecture se poursuit avec un volume inférieur. La recherche s'accélère après 2 secondes.
- Relâchez la touche lorsque vous avez atteint le passage voulu.
 - La lecture normale reprend à partir de cette position.

*Remarques : - Si le lecteur est en mode SCAN (voir chapitre MODE), la recherche n'est pas possible.
- En mode shuffle, shuffle repeat all ou repeat mode (voir chapitre MODE) ou bien pendant la lecture d'un programme, la recherche n'est possible que pour la piste en lecture.*

Programmation des numéros de pistes

Vous pouvez enregistrer jusqu'à 30 pistes dans un programme. Une piste peut être enregistrée plusieurs fois dans un programme.

- 1 Lorsque la lecture est arrêtée, sélectionnez une piste à l'aide de ◀ ou ▶.
- 2 Appuyez sur PROGRAM pour mémoriser la piste. → **program** s'allume; le numéro de la piste programmée, le symbole P et le nombre total de pistes programmées sont affichés.
- 3 Sélectionnez et mémorisez de la même manière toutes les pistes voulues.
- 4 Appuyez sur ▶▶ pour démarrer le lecteur des pistes que vous avez choisies. → **program** apparaît et la lecture débute.



- Vous pouvez passer votre programme en revue en appuyant pendant plus de 2 secondes sur PROGRAM. → L'affichage présente toutes les pistes mémorisées dans l'ordre.

Remarques : - Si vous appuyez sur PROGRAM sans qu'aucune piste ne soit sélectionnée, l'indication SEL apparaît.
- Si vous essayez de mémoriser plus de 30 pistes, l'indication FULL apparaît.

Effacer le programme

- Quand la lecture est à l'arrêt, appuyez sur ■ pour effacer le programme. → CLR apparaît une fois, **program** s'éteint et le programme est effacé.



Remarque : Le programme s'efface également si l'alimentation est coupée, si le couvercle du CD est ouvert ou quand l'appareil s'éteint automatiquement.

Sélection des différentes possibilités de lecture – MODE

Il est possible de jouer les morceaux dans un ordre aléatoire, de rejouer une piste ou d'écouter les premières secondes de chaque piste.

- 1 Pendant la lecture, appuyez sur MODE autant de fois que nécessaire pour activer un des modes suivants. Le mode actif apparaît à l'affichage.
 - **shuffle** : Toutes les pistes du CD sont lues dans un ordre aléatoire, jusqu'à ce que chacune ait été lue une fois.
 - **shuffle repeat all** : Toutes les pistes du CD sont lues plusieurs fois dans un ordre aléatoire.
 - **repeat** : La piste en cours de lecture est jouée de façon répétée.
 - **repeat all** : L'ensemble du CD est joué de façon répétée.
 - **SEL** : Les 10 premières secondes des pistes restantes sont lues dans l'ordre.
- 2 La lecture démarre dans le mode choisi après 2 secondes.
- Pour revenir à la lecture normale, appuyez sur MODE à plusieurs reprises jusqu'à que l'indication disparaisse.

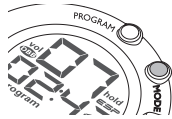

ESP / Mode d'économie d'énergie

Avec un lecteur de CD portable conventionnel, vous avez peut-être fait l'expérience que la musique s'arrêtait par moments, par exemple lorsque vous couriez. Le système ELECTRONIC SKIP PROTECTION protège contre les pertes sonores dues aux vibrations et aux chocs. Une lecture continue est ainsi assurée. Toutefois, il ne protège pas l'appareil contre les dommages causés par les chutes !

- Appuyez sur ESP activé pendant la lecture pour activer la protection antichoc. → ESP s'affiche, et la protection est activée.
- Pour désactiver la protection antichoc, appuyez à nouveau sur ESP. → ESP disparaît et la protection antichoc est désactivée.

ESP activé ⇒ Économie d'énergie ⇒ ESP activé

RESUME et HOLD

Vous pouvez interrompre la lecture et la reprendre (même après une longue pause) à l'endroit où elle a été arrêtée (RESUME), et vous pouvez bloquer tous les boutons de l'appareil afin d'empêcher toute action (HOLD). Utilisez la glissière OFF-RESUME-HOLD pour ces fonctions.

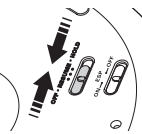

RESUME – reprend à partir de l'endroit où vous avez arrêté

- 1 Pendant la lecture, faites glisser le commutateur en position RESUME pour avoir la fonction RESUME. → **resume** apparaît.
 - 2 Appuyez sur ■ lorsque vous souhaitez arrêter la lecture.
 - 3 Appuyez sur ▶▶ lorsque vous souhaitez reprendre la lecture. → **resume** est affichée et la lecture reprend à partir de l'endroit où vous l'aviez arrêtée.
- Pour désactiver la fonction RESUME, faites glisser le commutateur sur OFF. → **resume** s'éteint.



HOLD – Blocage de toutes les touches

Vous pouvez bloquer les boutons de l'appareil en plaçant la glissière sur HOLD. Aucune action n'est alors exécutée quand on appuie sur un bouton. Ceci est utile quand vous transportez le lecteur dans un sac, par exemple. Quand HOLD est actif, vous évitez d'activer accidentellement d'autres fonctions.

- 1 Faites glisser le commutateur sur HOLD pour activer la fonction HOLD. → Toutes les touches sont bloquées. HOLD est affichée dès que vous appuyez sur une touche. Si l'appareil est éteint, HOLD n'apparaît que si vous appuyez sur ▶▶.
- 2 Pour désactiver la fonction HOLD, faites glisser le commutateur sur OFF.



Remarque : Si vous désactivez la fonction HOLD en amenant le commutateur sur RESUME et que vous remettez l'appareil en marche, la lecture reprend là où vous l'aviez arrêtée.

Pannes et remèdes

AVERTISSEMENT : N'essayez en aucun cas de réparer l'appareil vous-même, sous peine d'invalider la garantie. Dans le cas d'une anomalie de fonctionnement, commencez par vérifier les points ci-dessous avant de donner votre appareil à réparer. Si vous ne parvenez pas à résoudre le problème en suivant ces instructions, veuillez consulter votre fournisseur ou votre centre SAV.

Pas d'alimentation au lecteur de CD, ou la lecture ne démarre pas

- Contrôlez si les piles ne sont pas usées ou vides, si elles sont insérées correctement, si les bornes de contact ne sont pas sales.
- La connexion de l'adaptateur est lâche. Connectez bien l'adaptateur.
- Lors de l'utilisation en voiture, contrôlez si le contact de la voiture est mis. Veuillez aussi contrôler les piles du lecteur.

L'affichage indique NO d'15C

- Contrôlez si le CD n'est pas contaminé et si il est inséré correctement (la face imprimée orientée vers le haut).
- Si la lentille est embuée, attendez quelques minutes pour que l'embouage de la lentille ait disparu.

L'affichage indique RF d'15C

- Le CD-RW (CD-R) n'est pas enregistré correctement. Utilisez FINALIZE sur votre enregistreur CD.

Si l'affichage indique HOLD et/ou aucune des touches ne réagit

- Si HOLD est activé, désactivez la fonction.
- Décharge électrostatique. Débranchez l'appareil ou enlevez les piles pendant quelques secondes.

Le CD saute des plages

- Le CD est endommagé ou contaminé. Remplacez ou nettoyez le CD.
- RESUME, SHUFFLE ou PROGRAM est activé. Désactivez chacune des fonctions.

Absence de son ou mauvaise qualité de son

- Le mode de pause (PAUSE) peut être activé. Appuyez sur ▶▶.
- Connexions lâches, incorrectes ou sales. Contrôlez et nettoyez les connexions.
- Le volume peut être réglé trop bas. Réglez le volume.
- Puissant champ magnétique. Contrôlez la position et les connexions du lecteur. Eloignez l'appareil des téléphones mobiles.
- Lors de l'utilisation en voiture, contrôlez si la cassette adaptatrice est insérée correctement, si sens de lecture du lecteur de cassettes de votre autoradio est correct (appuyez sur autoreverse pour changer) et si la prise de l'allume-cigares n'est pas sale. Attendez que l'appareil soit acclimaté.

PHILIPS CONSUMER ELECTRONICS NORTH AMERICA

Knoxville, Tennessee 37914-1810, U.S.A.

English

Français

Español

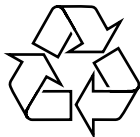

Meet Philips at the Internet
<http://www.philips.com>

**CLASS 1
LASER PRODUCT**

3140 115 3022 2



Printed in China