



VIDEO RECORDER
MAGNETOSCOPE
VIDEOREGISTRATORE
VIDEO - GRABADOR



MODE D'EMPLOI RADIOLA 3 SB 56

Bonjour! Vous venez d'acquérir l'un des magnétoscopes les plus performants et les plus faciles à utiliser que l'on trouve actuellement sur le marché. Il vous permet d'enregistrer et de reproduire des cassettes dans le standard VHS.

Vous êtes naturellement impatients de vous en servir. Nous vous conseillons cependant de lire attentivement tout le mode d'emploi pour vous en faciliter l'utilisation.

Vous pouvez sans crainte essayer le manie- ment de l'appareil, aucun endommagement n'est possible, quelles que soient les touches que vous actionnez.

Nous vous recommandons de lire égale- ment le chapitre avec les remarques sur la sécurité.



Table des matières	Page
1. LISTE DES TOUCHES, COMMANDES ET BRANCHEMENTS	2
La télécommande	2
La face avant du magnéscope	3
Le panneau arrière du magnéscope	3
2. INSTALLATION	4
Raccordement au téléviseur	4
Raccordement d'un décodeur	6
Raccordement à un tuner satellite	7
Arrêt rapide	7
Choix de la langue de l'afficheur	7
Faire des réglages de base	8
Réglage de l'heure et de la date sur le ma- gnéscope	8
3. MEMORISATION DES CHAINES DE TE- LEVISION	9
Recherche automatique des chaînes (Follow TV)	9
4. LECTURE D'UNE CASSETTE ENREGIS- TREE	14
Bobinage et rebobinage accélérés	15
Recherche d'image	15
5. COMMENT EFFECTUER UN ENREGIS- TREMENT DIRECT?	20
Enregistrement direct (Direct Record)	22
6. COMMENT PROGRAMMER DES ENREGISTREMENTS?	23
Programmation 'ShowView'	25
Programmation par le magnéscope	27
Comment interrompre un enregistrement différé?	30
Comment vérifier ou corriger un bloc 'TI- MER'?	30
7. PARTICULARITÉS DE VOTRE MAGNÉ- TOSCOPE	32
Mode tuner.	32
Verrouillage enfants	33
Enregistrement à partir d'un autre magnéscope	35
8. AVANT DE FAIRE APPEL A UN TECHNI- CIEN	36
9. SECURITE/REMARQUES	37
10. CARACTERISTIQUES TECHNIQUES, AC- CESSOIRES	38



1. LISTE DES TOUCHES, COMMANDES ET BRANCHEMENTS

Vous trouverez une explication détaillée des fonctions dans les chapitres suivants.

La télécommande

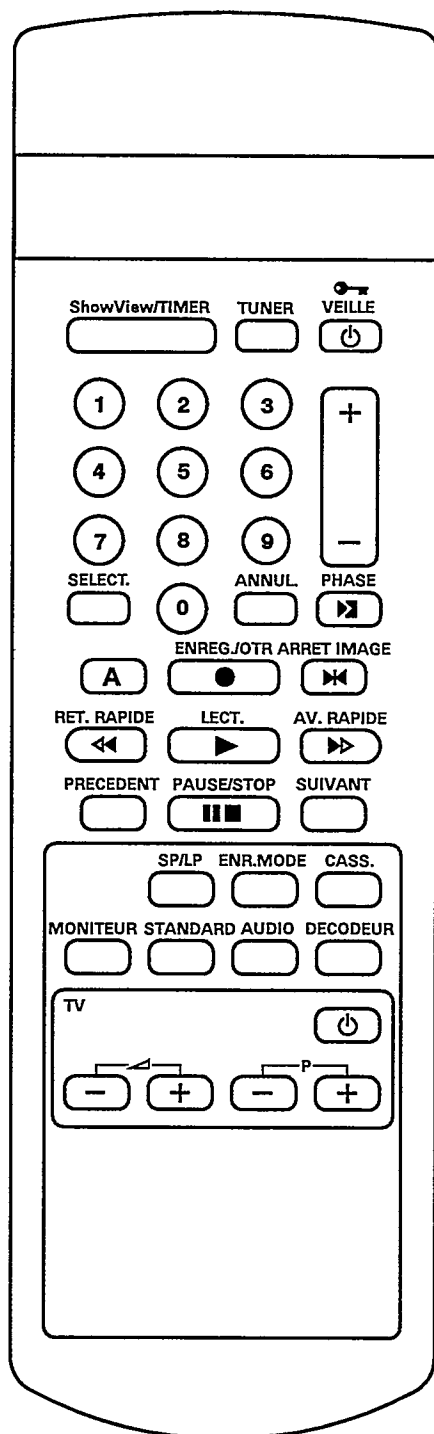

- SHOWVIEW / TIMER** Programmation 'ShowView' ou 'TIMER'
- TUNER** Mode tuner
- VEILLE** (power icon) Mise en veille/Verrouillage enfants
- 0-9** Touches numériques 0 - 9
- +** Numéro de chaîne: plus
- Numéro de chaîne: moins
- SELECT** Choix de fonction
- ANNUL.** Annulation de la commande/Effacement
- PHASE** (right arrow) Suivi de piste
- A** Enregistrement - touche de mise en marche
- ENREG./OTR** (circle) Enregistrement (touche **A** et **ENREG./OTR** simultanément)
- ARRET IMAGE** (double left arrow) Arrêt sur image
- RET. RAPIDE** (double left arrow) Rebobinage/Recherche d'image en arrière
- LECT.** (right arrow) Lecture
- AV. RAPIDE** (double right arrow) Bobinage/Recherche d'image en avant
- PRECEDENT** Repère précédent
- PAUSE / STOP** (vertical bar) Pause/Arrêt
- SUIVANT** Repère suivant
- CASS** Sélection longueur de cassette
- MONITEUR** Fonction moniteur TV
- STANDARD** Standard TV PAL ou SECAM
- DECODEUR** Décodeur marche/arrêt

Fonctions TV supplémentaires: Ne fonctionne qu'avec des téléviseurs ayant le même code de télécommande.

- TV** (power icon) Arrêt TV (veille)
- +/-** Volume TV +/-
- P +/-** Chaîne TV +/-

Les touches qui ne figurent pas sur cette liste n'ont pas de fonction.

La face avant du magnétoscope

- | | |
|---|--|
| EJECT ▲ Ejection de la cassette | LECT. ► Lecture |
| - Numéro de chaîne: moins | PAUSE / STOP ■ Pause/Arrêt |
| + Numéro de chaîne: plus | ENREG. ● Enregistrement |
| VEILLE ⏻ Mise en veille | HORLOGE Réglage de l'horloge |
| ◀◀ RET. RAPIDE Rebobinage/Recherche d'image en arrière | FOLLOW TV Recherche automatique des chaînes |
| AV. RAPIDE ▶▶ Bobinage/Recherche d'image en avant | CHOIX DES CHAINES Classement des chaînes |
| | CHAINES |

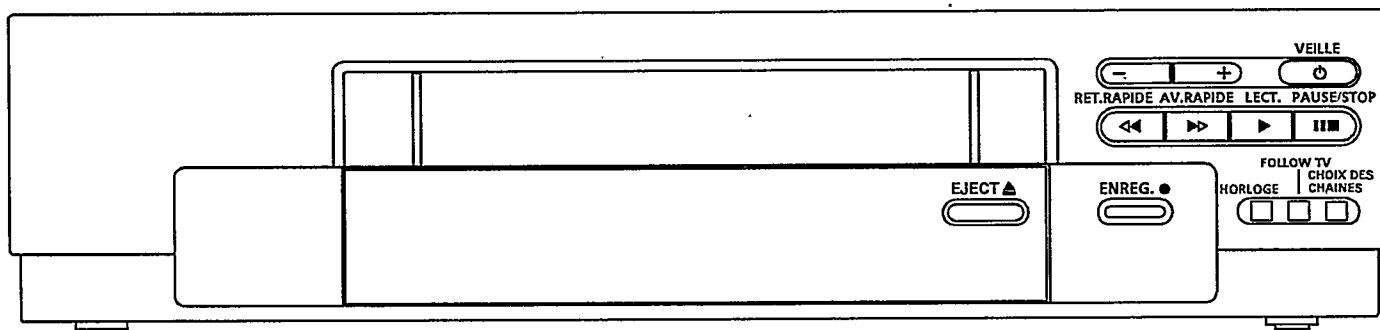

Le panneau arrière du magnétoscope

- | | |
|--|--------------------------------------|
| ⏻ Prise d'entrée de l'antenne | ~ Prise secteur |
| TV Prise de sortie de l'antenne | EXT 1 Prise Péritel 1 (Scart) |
| | EXT 2 Prise Péritel 2 (Scart) |
| | SIG Commutateur d'antenne |

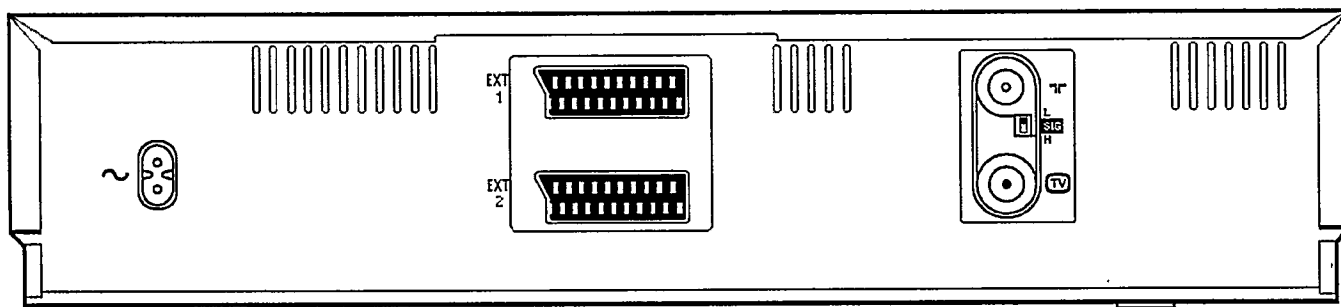

2. INSTALLATION. COMMENT RACCORDER LE MAGNETOSCOPE?

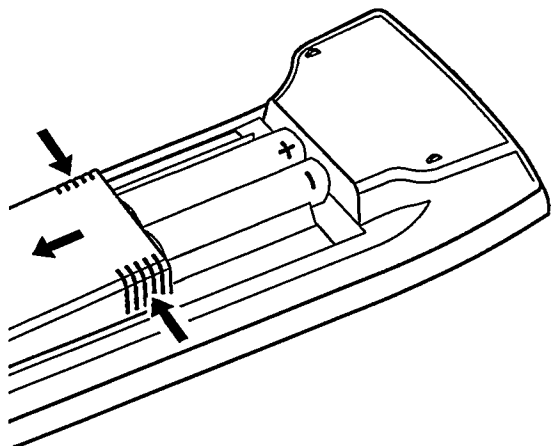

Comment introduire les piles dans la télécommande

- 1 Retirez le couvercle situé au dos de la télécommande. A cet effet, pressez des deux cotés le couvercle et faites-le glisser vers le bas en même temps.
- 2 Introduisez les piles dans le compartiment dans le sens indiqué et refermez le couvercle.

Remarque:

* Pour assurer le fonctionnement correct de la télécommande, dirigez-la toujours vers l'appareil.

Raccordement au téléviseur

Votre magnétoscope est un 'téléviseur sans écran', c'est pourquoi vous devez le raccorder d'une part à l'antenne et d'autre part au téléviseur. Ce n'est qu'alors que vous pourrez enregistrer des cassettes et effectuer la lecture de cassettes enregistrées.

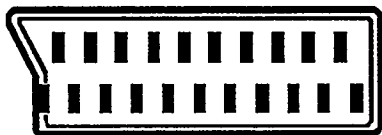
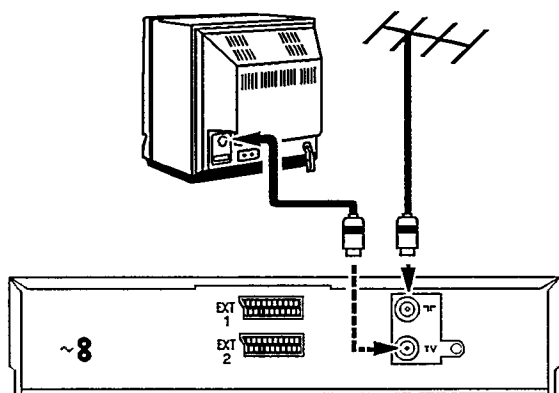

- 1 Retirez le câble d'antenne du téléviseur et branchez-le sur la prise [ANT] située sur le panneau arrière du magnétoscope.
- 2 Raccordez le câble d'antenne fourni avec le magnétoscope d'un côté à la prise [TV] de celui-ci et de l'autre à la prise d'entrée d'antenne du téléviseur.

Maintenant, les deux appareils sont raccordés à l'antenne.

Remarque: Le raccordement de votre magnétoscope à votre téléviseur s'effectue obligatoirement avec le câble Péritel (câble Scart) fourni avec l'appareil.

- 1 Enfoncez une prise du câble Péritel (fourni avec l'appareil) dans la prise **EXT 1** située sur le panneau arrière du magnéscope. Raccordez l'autre extrémité de ce câble au téléviseur.

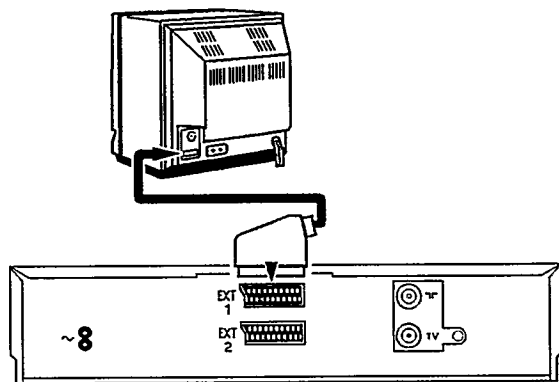

Remarque:
 * Si vous avez un téléviseur avec plusieurs prises Péritel, sélectionnez une prise qui peut vous servir comme entrée et sortie vidéo.
 Lorsque votre téléviseur a un menu de sélection pour choisir une source de raccordement, sélectionnez 'TV' comme source pour cette prise Péritel. En tous cas, assurez-vous que cette prise Péritel délivre bien l'image correspondant au programme de télévision sur lequel le magnéscope est programmé.

- 2 A l'aide de ce câble, beaucoup de téléviseurs commutent **automatiquement** sur le numéro de chaîne 'EXT' (External) ou 'AV' (Audio/Video) dès que le magnéscope se trouve en mode lecture.

Pour pouvoir effectuer la lecture avec d'autres modèles de téléviseurs, il faut sélectionner manuellement sur le téléviseur le numéro de chaîne 'EXT, '0' ou 'AV'.
 Vous trouverez les explications nécessaires à ce sujet dans le mode d'emploi de votre téléviseur.

Raccordement au secteur

- 1 Enfoncez la fiche femelle du câble secteur dans la prise secteur située sur le panneau arrière du magnéscope.
- 2 Branchez l'autre extrémité de ce câble à la prise de courant.

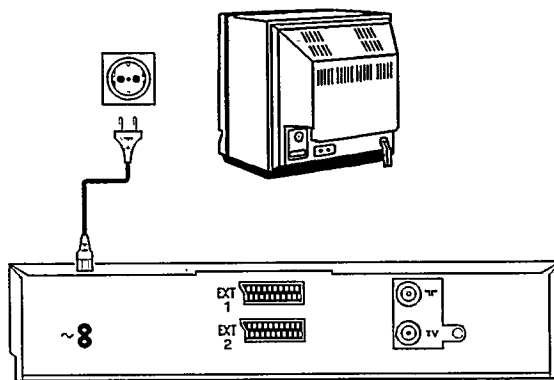

Maintenant votre magnéscope est **convenablement** raccordé au téléviseur.

Quelques indications utiles concernant l'utilisation

- Laissez le magnétoscope raccordé en permanence au secteur afin de pouvoir effectuer des enregistrements différés et utiliser le téléviseur. La consommation d'énergie est très réduite.
- Le magnétoscope n'est plus en veille dès qu'on introduit une cassette ou qu'on appuie sur la touche **PAUSE / STOP** .
- Si vous n'utilisez pas le magnétoscope pendant quelques minutes, il se met en veille.
- Si vous avez arrêté le magnétoscope avec la touche **VEILLE** , l'afficheur indique l'heure, par ex. '20:00'.
Lorsque l'horloge n'est pas réglée, l'afficheur clignote.

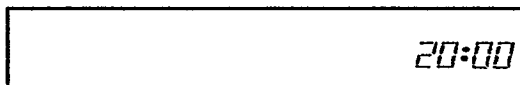

Raccordement d'un décodeur

Certaines chaînes émettent des émissions codées que vous ne pouvez voir qu'avec un décodeur acheté ou loué. Ce magnétoscope permet le raccordement d'un tel décodeur.

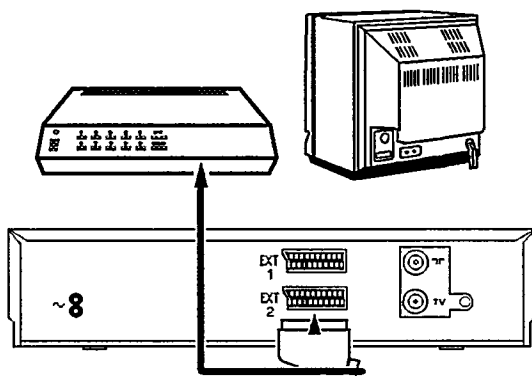

- 1 Raccordez le décodeur au magnétoscope à l'aide d'un câble Péritel (prise **EXT 2**).
Dans le chapitre '**Mémorisation des chaînes de télévision**', vous trouverez comment mettre en mémoire les chaînes de TV utilisant un décodeur.

Remarques:

- * Vous ne pouvez pas utiliser simultanément le décodeur pour le magnétoscope et pour le téléviseur.
- * Si vous choisissez sur le magnétoscope le numéro de chaîne qui a été lié à la fonction 'décodeur' au moment de la mémorisation des chaînes de télévision, le magnétoscope enclenchera automatiquement le décodeur.

Raccordement à un tuner satellite

Vous pouvez également raccorder un tuner satellite à cet appareil.

- ❶ Raccordez le tuner au magnétoscope par l'intermédiaire d'un câble Péritel (prise **EXT 2**).
- ❷ Veillez à ce que le magnétoscope soit en marche et sélectionnez le numéro de chaîne 'E 2'.

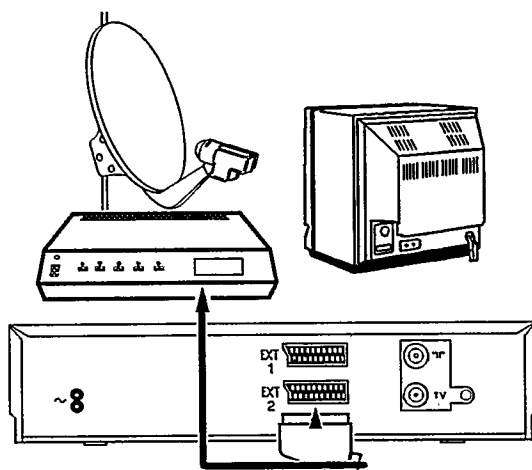

Arrêt rapide

L'appareil et la télécommande ont une fonction 'arrêt rapide'; à l'aide de la touche **VEILLE** (⏻), vous pouvez interrompre toute fonction.

Si vous avez un problème, vous pouvez donc arrêter facilement et recommencer.

Vous pouvez faire des essais sans crainte. Quelle que soit la touche que vous actionnez, vous ne risquez pas d'endommager l'appareil.

Choix de la langue de l'afficheur

Sur l'afficheur du magnétoscope, vous pouvez sélectionner une de plusieurs langues disponibles.

- ❶ Le magnétoscope doit être en veille sans cassette dans le compartiment. Appuyez simultanément sur les touches **EJECT** (▲) et **LECT.** (▶).
- ❷ A l'aide des touches **-** ou **+**, choisissez une langue, par ex. 'FRANÇAIS'.
- ❸ Appuyez sur la touche **LECT.** (▶).
- ❹ Pour finir, appuyez sur la touche **VEILLE** (⏻).

FRANÇAIS

Faire des réglages de base

Vous pouvez choisir ici des réglages de base.

- 1 Le magnétoSCOPE doit être en veille sans cassette dans le compartiment. Appuyez simultanément sur les touches **EJECT ▲** et **LECT. ►**.
- 2 Appuyez **deux fois** sur la touche **LECT. ►**.
- 3 Vous avez le choix pour la recherche des chaînes entre le mode 'fréquence' et le mode 'canal'. Utilisez à cet effet la touche **+**.
- 4 Appuyez sur la touche **LECT. ►**.
- 5 Activez ou désactivez la fonction 'Enregistrement direct' à l'aide de la touche **+**. Description dans le chapitre de l'enregistrement.
- 6 Pour finir, appuyez sur la touche **LECT. ►**.

CANAL

ENR TV NON

Réglage de l'heure et de la date sur le magnétoSCOPE

Pour pouvoir faire des enregistrements différés, l'horloge du magnétoSCOPE doit d'abord être mise à l'heure exacte. Pour toutes les étapes suivantes, utilisez les touches **+** ou **-** ou bien les touches numériques **0-9** de la télécommande.

- 1 Appuyez sur la touche **HORLOGE** du magnétoSCOPE. L'afficheur indique: 'HEURE'. Réglez l'heure.
- 2 Appuyez sur la touche **HORLOGE**. L'afficheur indique: 'ANNEE'. Entrez maintenant l'année en cours.
- 3 Appuyez à nouveau sur la touche **HORLOGE**. L'afficheur indique: 'MOIS'. Entrez maintenant le mois en cours.
- 4 Appuyez à nouveau sur la touche **HORLOGE**. L'afficheur indique: 'JOUR'. Entrez maintenant la date du jour.
- 5 Appuyez à nouveau sur la touche **HORLOGE**. Maintenant le réglage de l'heure et de la date sont terminés.

HEURE 20:00

ANNEE 19 95

MOIS 01

JOUR 01

3. MEMORISATION DES CHAINES DE TELEVISION

Pour que le magnétoscope puisse enregistrer des émissions, vous devez au préalable avoir mémorisé les chaînes de télévision (par ex. 'TF1'...) sur votre magnétoscope.

Vous pouvez mémoriser jusqu'à 99 chaînes de télévision.

Votre magnétoscope est doté de son propre système de réception et de ce fait, il peut être utilisé indépendamment du téléviseur.

Recherche automatique des chaînes (Follow TV)

Le magnétoscope recherche en une fois toutes les chaînes de télévision.

Le classement automatique des chaînes ne peut fonctionner que si le magnétoscope (prise **EXT 1**) a été raccordé au téléviseur **par un câble Péritel**.

De cette façon, le magnétoscope mémorise la même attribution de numéros de chaînes que le téléviseur.

- 1 Mettez votre téléviseur en marche et sélectionnez le numéro de chaîne '1'.
- 2 Vérifiez que le magnétoscope est en veille. Appuyez sur la touche **FOLLOW TV** du magnétoscope et maintenez-la appuyée **pendant plusieurs secondes**. La recherche automatique des chaînes commence. L'afficheur indique: 'RECHERCHE'.
- 3 Attendez jusqu'à ce que toutes les chaînes aient été trouvées. Cela peut demander quelques minutes.
- 4 Toutes les chaînes de télévision ont été trouvées. Lorsque le magnétoscope reconnaît qu'un téléviseur a été raccordé via le câble Péritel, le classement automatique des chaînes de télévision peut commencer.
Dans le cas contraire, la recherche automatique des chaînes est **ici terminée**. Continuez alors au paragraphe suivant 'Classement des chaînes'.

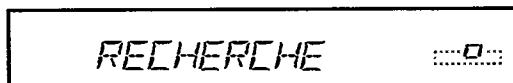

SELECT TV P 01

- 5 L'afficheur indique 'SELECT TV P 01' .

ATTENDRE 

- 6 Confirmez avec la touche **SELECT** de la télécommande du magnétoscope. Le magnétoscope compare les chaînes du téléviseur et celles du magnétoscope.

Lorsque le magnétoscope trouve la même chaîne (par ex. 'P 01') que sur le téléviseur, il la met en mémoire.

SELECT TV P 02

- 7 Attendez jusqu'à ce que l'afficheur indique par ex. 'SELECT TV P 02' .

- 8 Choisissez, sur le téléviseur ou à l'aide de la télécommande TV le numéro de chaîne suivant, par ex. '2'.

- 9 Confirmez avec la touche **SELECT** de la télécommande du magnétoscope.

- 10 Répétez les étapes 7 à 9, jusqu'à avoir mémorisé toutes les chaînes souhaitées.



Terminez avec la touche **VEILLE**   .

Pour finir, vérifiez une dernière fois que toutes les chaînes du téléviseur et du magnétoscope sont mémorisées dans le même ordre.

Pour changer le classement des chaînes, lisez la section suivante 'Classement des chaînes'.

Classement des chaînes

Vous pouvez attribuer le numéro que vous souhaitez à une chaîne trouvée par la 'recherche automatique' pour qu'elle ait, par exemple, le même numéro que sur le téléviseur.

- 1 Mettez le téléviseur en marche.
Sélectionnez sur le téléviseur le numéro de chaîne pour le magnétoscope.
- 2 Mettez le magnétoscope en marche à l'aide de la touche **PAUSE / STOP** . Insérez une cassette.
- 3 Choisissez sur l'écran à l'aide des touches  ou  la chaîne dont vous désirez changer le numéro.

Remarque:

- * Si la chaîne émet un signal donnant son nom (par ex.: 'TF1') ce nom apparaît sur l'afficheur.
- * Votre téléviseur réagit pour permettre la commutation par la touche **MONITEUR**? Vous pouvez donc passer de la réception via le téléviseur à la réception via le magnétoscope. C'est le moyen le plus facile d'attribuer les mêmes numéros de chaîne sur le téléviseur et le magnétoscope.

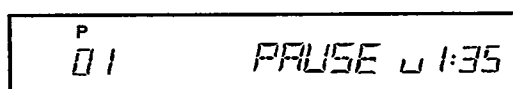

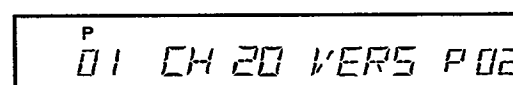

P
01 PAUSE  1:35

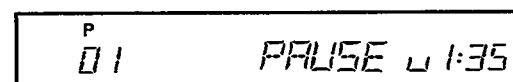

P
01 CH 20 VERS P02



P
01 PAUSE  1:35

- 4 Appuyez sur la touche **CHOIX DES CHAINES**. Choisissez le nouveau numéro de chaîne que vous souhaitez à l'aide de la touche  ou . L'afficheur indique à gauche le numéro actuel et à droite le nouveau numéro de chaîne.

Si vous désirez effacer une chaîne de télévision **superflue**, appuyez sur la touche **EJECT**  et maintenez-la appuyée pendant plusieurs secondes.

- 5 Appuyez sur la touche **CHOIX DES CHAINES**. Le magnétoscope ajoute le numéro de chaîne. Les autres numéros seront replacés plus haut ou plus bas.
Répétez les étapes 3 à 5, jusqu'à ce que vous ayez rangé toutes les chaînes souhaitées.

Remarques:

* Si une chaîne émet en mode brouillé et que le magnétoscope est raccordé à un décodeur, appuyez à l'étape ④ sur la touche **DECODEUR** de la télécommande. L'afficheur indique: 'DEC' .

Dorénavant, le magnétoscope activera toujours le décodeur pour cette chaîne de télévision (=ce numéro de chaîne).

* Si vous voulez modifier le réglage automatique des chaînes (étape ④), appuyez sur la touche **PHASE** et la fonction +/- (**+** et **-**) permet une variation de +4 à -4 par rapport à la valeur standard 0.

Attention: Cet ajustage ne se justifie que dans certains cas, lorsque par ex. des franges sombres apparaissent sur l'image (cas du câble quelquefois).

* Lorsque la qualité de l'image est mauvaise, par ex.: elle se présente en négatif ou elle roule verticalement, cela peut être dû au standard de télévision: vous avez sélectionné le standard PAL au lieu du SECAM ou inversement. Dans ce cas, à l'étape ④, appuyez sur la touche **STANDARD** pour changer de standard.

Recherche manuelle

Dans certains cas, la 'Recherche automatique des chaînes' ne peut trouver toutes les chaînes de télévision (par ex.: des chaînes codifiées). Pour mettre en mémoire toutes les chaînes:

- 1 Mettez le téléviseur en marche et choisissez le numéro de chaîne pour le magnétoscope.

Si cette chaîne de télévision émet dans un autre standard de télévision, vous pouvez commuter entre les standards PAL et SECAM à l'aide de la touche **STANDARD**.

- 2 Appuyez sur la touche **TUNER** de la télécommande.
- 3 Appuyez sur la touche **FOLLOW TV** du magnétoscope et maintenez-la appuyée pendant quelques secondes.

P
01 TUNER

CH 20 MAN

- 4 Maintenez la touche - ou + appuyée jusqu'à ce que vous ayez trouvé la bonne chaîne de télévision. L'afficheur indique un numéro croissant ou diminuant.

Si vous connaissez le numéro de fréquence ou le numéro de canal d'une chaîne de télévision, vous pouvez également entrer ce numéro de fréquence (à quatre chiffres) ou de canal (à deux chiffres)

directement à l'aide des touches numériques 0-9 .

Pour les canaux spéciaux/hyperbande entrez '9' comme premier chiffre de canal. L'indication changera ensuite de 'CH' à 'CA'. Exemple: pour le canal spécial 'S 30' entrez '9 30'.

Vous trouverez à la fin du mode d'emploi une liste des numéros de canal/fréquence.

Si cette chaîne de télévision émet en mode brouillé et que le magnétoscope est raccordé à un décodeur, appuyez alors sur la touche DECODEUR de la télécommande. L'afficheur indique: 'DEC'.

Dorénavant, le magnétoscope activera toujours le décodeur pour cette chaîne.

- 5 Appuyez sur la touche CHOIX DES CHAINES .

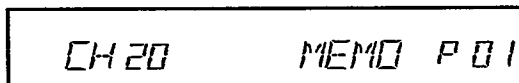

- 6 A l'aide des touches - ou + du magnétoscope, choisissez le numéro que vous voulez attribuer à cette chaîne.

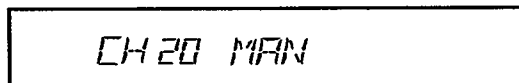

- 7 Appuyez sur la touche CHOIX DES CHAINES . La chaîne est mémorisée.

- 8 Répétez les étapes 4 à 7 jusqu'à ce que toutes les chaînes soient mises en mémoire.

- 9 Arrêtez le magnétoscope en appuyant sur la touche VEILLE .

Commutateur d'antenne - SIG

Laissez normalement le commutateur d'atténuation (au dos de l'appareil) pour l'entrée de l'antenne sur la position L .

Ne commutiez sur la position H que lorsqu'en captant des chaînes puissantes, des franges d'interférence (perturbations de l'image) apparaissent.

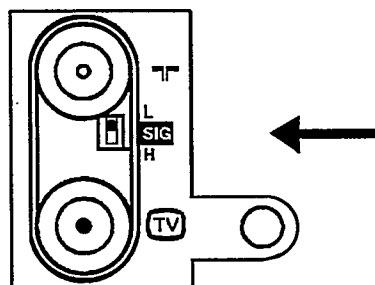

4. LECTURE D'UNE CASSETTE ENREGISTREE

Au chapitre 2, vous avez raccordé votre magnétoscope au téléviseur. Maintenant, la lecture d'une cassette est très simple et ne pose aucun problème.

Si vous voulez tout de suite enregistrer une émission, lisez d'abord le chapitre 5.

- 1 Mettez le téléviseur en marche.

Beaucoup de téléviseurs **commutent automatiquement** sur le numéro de chaîne du magnétoscope au moment de la lecture d'une cassette vidéo.

Dans le cas contraire, sélectionnez sur le téléviseur le numéro de chaîne que vous avez prévu pour la lecture de cassettes vidéo.

- 2 Introduisez horizontalement la cassette dans le compartiment avec l'étiquette du titre face à vous et la fenêtre vers le haut.

Le fait d'insérer une cassette déclenche automatiquement la mise en marche de l'appareil.

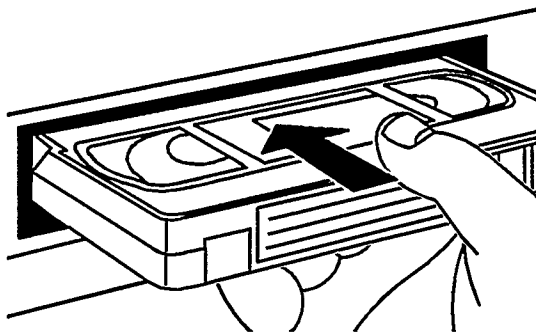

LECTURE 1:35

P
01 PAUSE 1:35

- 3 Appuyez sur la touche **LECT. ►**.

L'afficheur indique: 'LECTURE'.

- 4 Si vous voulez interrompre la lecture, appuyez sur la touche **PAUSE / STOP ■■**.

L'afficheur indique: 'PAUSE'.

- 5 Si vous voulez retirer la cassette, appuyez sur la touche **EJECT ▲**.

Remarques:

* Avant d'effectuer la lecture d'une cassette, le magnétoscope nettoie automatiquement les têtes vidéo et maintient ainsi une bonne qualité de lecture.

* Plusieurs fonctions sont désactivées automatiquement après quelque temps (par ex. pause, arrêt sur image et recherche d'image). Cela évite une usure de votre cassette et une consommation inutile de courant.

Bobinage et rebobinage accélérés

- 1 Arrêtez la bande. Appuyez sur la touche **◀◀ RET. RAPIDE** (rebobinage) ou **AV. RAPIDE ▶▶** (bobinage). La bande revient en arrière ou avance en accéléré.
- 2 Appuyez sur la touche **PAUSE / STOP ■■ ■■** lorsque vous avez trouvé le passage qui vous intéresse.



Recherche d'image

Vous avez le choix entre la recherche d'image en avant et en arrière.

- 1 Appuyez sur la touche **LECT. ▶**.
- 2 Appuyez sur la touche **◀◀ RET. RAPIDE** ou **AV. RAPIDE ▶▶**.
L'afficheur indique alors 'ACCELERE' 'LECTURE AR' ou 'RECHERCHE'.
- 3 Appuyez sur la touche **LECT. ▶** lorsque vous avez trouvé la position de la bande qui vous intéresse.



Remarque:
* La qualité de l'image est altérée pendant la recherche de l'image. Le son est coupé.

ARRÊT IMAGE 1:35

Arrêt sur image/Super-ralenti

- 1 Appuyez sur la touche **LECT. ►** de la télécommande.
- 2 Appuyez sur la touche **ARRÊT IMAGE ►◄**. L'image s'immobilise.
Chaque fois que vous réappuyez sur la touche **ARRÊT IMAGE ►◄** la bande avance d'une image.
Maintenez la touche **ARRÊT IMAGE ►◄** appuyée.
L'image défile au super-ralenti.
- 3 Appuyez sur la touche **LECT. ►** pour revenir à la vitesse de lecture normale.

Remarque importante:

* Si lors de l'arrêt sur image, vous remarquez un tremblement vertical de l'image, maintenez la touche **PHASE ►** appuyée jusqu'à ce que ce tremblement disparaisse.

Si vous avez dépassé le réglage optimal, répétez cette étape en appuyant à nouveau sur la touche **PHASE ►**.

Ce réglage optimal pour le téléviseur n'est à effectuer qu'une seule fois: le magnétoscope le mémorise automatiquement.

Tenez cependant compte du fait qu'avec des cassettes de mauvaise qualité, des perturbations peuvent malgré tout se produire.

Ralenti

- 1 Appuyez sur la touche **ARRÊT IMAGE ►◄**.
L'image s'immobilise.
- 2 Appuyez à plusieurs reprises sur la touche **AV. RAPIDE ►►**. Vous pouvez faire varier la vitesse de ralenti sur trois niveaux (1/7, 1/10 ou 1/14 de la vitesse de lecture normale). En appuyant plusieurs fois sur la touche **◄◄ RET. RAPIDE** vous revenez à l'image arrêtée.
Pendant le ralenti, le son est coupé.

Remarque:

* Cette fonction est désactivée après quelque temps. Cela évite une usure de votre cassette.

Comment savoir quelle est la position de la bande?

La durée d'une bande est indiquée sur la cassette en nombre de minutes, par ex. 'E180' correspond à une durée de 180 minutes (= 3:00 h).

Vous trouverez cette indication en caractères d'imprimerie, à gauche sur le petit côté devant de la cassette. La durée effective peut cependant excéder la durée indiquée (par ex. 3:05 h).

Vous devez d'abord indiquer la durée de la cassette introduite dans l'appareil, pour que le temps déjà utilisé soit affiché correctement.

- ① Appuyez sur la touche **CASS** de la télécommande. L'afficheur indique la durée de la bande, par ex. 'CASSETTE E 180'.
- ② Maintenant appuyez sur la touche **+** ou **-** pour sélectionner la durée correcte de la cassette. Vous avez le choix dans l'ordre suivant: E30, E45, E60, E75, E90, E105, E120, E135, E150, E165, E180, E195, E200, E210, E225, E240, E260, E280, E300, EC30, EC45, EC60, E30, etc.
- ③ Dirigez la télécommande vers le magnétoscope. Appuyez sur la touche **CASS** de la télécommande pour confirmer les données entrées.

CASSETTE E 180

Lors des opérations suivantes, bobinage, rebobinage, enregistrement, lecture, pause/arrêt, vous pouvez lire sur l'afficheur la durée de bande déjà utilisée, indiquée en minutes.

LECTURE 1:35

Si vous voulez savoir combien de temps reste encore sur la cassette, appuyez sur la touche **SELECT**. Le temps restant sera indiqué.

Quelques remarques importantes:

* Lorsque vous introduisez une nouvelle cassette, le magnétoscope doit d'abord calculer la durée de la cassette. C'est pourquoi apparaîtra dans un premier temps ' - - - ' et ce n'est qu'après quelques secondes de déroulement que la durée sera indiquée.

* La durée n'est indiquée exactement que lorsqu'il s'agit de cassettes européennes PAL/SECAM-VHS. Les cassettes fabriquées pour des appareils NTSC-VHS n'indiquent pas la durée exacte.

Chercher une position déterminée de la bande

Lorsque vous avez enregistré deux ou plusieurs émissions sur une même cassette, pour ne pas vous obliger à chercher, votre appareil vous propose une méthode de recherche automatique.

Chaque fois que vous lancez un enregistrement, votre magnétoscope enregistre un repère sur la bande. Vous pouvez rechercher ces repères sur la bande à l'aide des touches **PRECEDENT** et **SUIVANT** de la télécommande.

- 1 Appuyez sur la touche **SUIVANT** pour sélectionner le repère suivant ou bien sur la touche **PRECEDENT** pour revenir au repère précédent.

L'afficheur du magnétoscope affichera 'SUIVANT' ou 'PRECEDENT'.

- 2 Dès que le magnétoscope a trouvé le repère, il se met automatiquement en mode lecture.

SUIVANT

Remarques:

* Si, en cours de recherche, vous appuyez sur une des touches de déroulement de bande (par ex. la touche **LECT. ►** ou **PAUSE / STOP ■■ ■**), le magnétoscope interrompt automatiquement la recherche automatique.

* Cette fonction est inopérante avec des bandes enregistrées sur un autre magnétoscope qui n'inscrit pas de repères.

Comment éliminer des perturbations d'image?

Chaque fois que vous introduisez une cassette dans le magnéscope, celui-ci se positionne **automatiquement** sur la bonne piste (tracking).

Lorsqu'il s'agit d'enregistrements faits avec **un autre** appareil, vous pouvez éventuellement améliorer le positionnement automatique:

- ❶ Appuyez sur la touche **LECT. ▶** de la télécommande.
- ❷ Appuyez sur la touche **PHASE ▶** de la télécommande.
- ❸ Appuyez sur la touche **+** ou **-** jusqu'à ce que la qualité de lecture soit la meilleure.
- ❹ Appuyez sur la touche **LECT. ▶**. Ce réglage sera conservé jusqu'au retrait de la cassette.

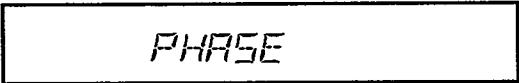

Remarque:

* Certaines cassettes de location peuvent présenter une mauvaise qualité d'image et de son. Il ne s'agit pas d'un défaut de fonctionnement de votre appareil.

5. COMMENT EFFECTUER UN ENREGISTREMENT DIRECT?

Si vous voulez effectuer un enregistrement, procédez de la manière suivante:

- 1 Insérez une cassette. Le magnétoSCOPE s'enclenche automatiquement. Vous pouvez également le mettre en marche en appuyant sur la touche **PAUSE / STOP** .
- 2 A l'aide de la touche **+** ou **-** , sélectionnez la chaîne sur laquelle vous désirez effectuer un enregistrement, par ex.: 'P 01' .
- 3 Pour lancer l'enregistrement, appuyez sur la touche **ENREG.** de l'appareil.
Si vous vous servez de la télécommande, appuyez **simultanément** sur les touches **A** et **ENREG./OTR** .

P 01	ENREG 1:35
---------	------------

L'afficheur du magnétoSCOPE indique: 'ENREG' .
Le magnétoSCOPE enregistre l'émission souhaitée.

- 4 Avec la touche **PAUSE / STOP** vous terminez l'enregistrement.

Remarque:

* Si vous ne désirez pas enregistrer jusqu'à la fin de la cassette, appuyez de nouveau sur la touche **ENREG.** de la télécommande. L'afficheur indique alors l'heure à laquelle l'enregistrement sera terminé. A chaque fois que vous appuyez sur la touche **ENREG.** , vous augmentez la durée de l'enregistrement de 30 minutes.

Si vous avez dépassé la durée souhaitée, vous pouvez revenir à la position normale d'enregistrement en appuyant sur la touche **ANNUL.** de la télécommande.

L'appareil s'arrête automatiquement à l'heure de fin d'enregistrement sélectionnée.

Est-ce que je peux arrêter le téléviseur en cours d'enregistrement?

Oui! Votre magnétoscope est doté de son propre système de réception pour enregistrer les émissions, c'est-à-dire que vous pouvez utiliser votre téléviseur pendant un enregistrement indépendamment du magnétoscope. Vous pouvez éteindre votre téléviseur, le remettre en marche ou changer de programme de télévision sans gêner l'enregistrement en cours.

Quelques remarques générales:

* Les numéros de chaîne 'E 1' et 'E 2' sont prévus pour des enregistrements à partir de sources extérieures (par l'intermédiaire des prises Péritel **EXT 1** ou **EXT 2**).

* Pour enregistrer une autre chaîne pendant l'enregistrement d'un programme de télévision, interrompez l'enregistrement en cours à l'aide de la touche **PAUSE / STOP**. Sélectionnez ensuite le nouveau numéro de chaîne et lancez l'enregistrement en appuyant sur la touche **ENREG.**.

* Si vous avez oublié d'introduire une cassette, l'indication 'PAS CASS' apparaît.

* Si vous avez introduit par mégarde une cassette protégée, au moment de débiter l'enregistrement, l'indication 'PROTEGE' apparaît.

La cassette sera éjectée automatiquement.

* Si la cassette arrive à la fin en cours d'enregistrement, la cassette est éjectée automatiquement et l'appareil s'arrête après quelques minutes.

* Un nouvel enregistrement efface automatiquement le précédent.

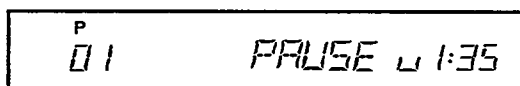
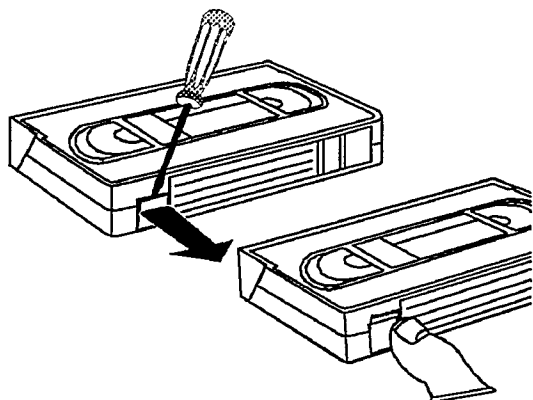

Anti-effacement

Pour éviter d'effacer par erreur un enregistrement important, cassez à l'aide d'un tournevis la languette (anti-effacement) située sur le petit côté de la cassette.

Si vous désirez annuler cette protection, vous pouvez remplacer la languette par un morceau de ruban adhésif.

L'assemblage automatique des séquences

Avec l'assemblage automatique, vous pouvez assembler différents enregistrements sans transitions gênantes ('scintillement')

- ① Appuyez sur la touche **LECT. ▶**. Cherchez la position de la bande désirée puis interrompez la lecture en appuyant sur la touche **PAUSE / STOP ■■**. L'afficheur indique: 'PAUSE'.
- ② Maintenant, vous pouvez lancer l'enregistrement comme d'habitude à l'aide de la touche **ENREG. ●**.

Enregistrement direct (Direct Record)

Voulez vous enregistrer l'émission de télévision que vous êtes en train de regarder? Veillez à ce que le magnéscope soit en **veille** et appuyez sur la touche **ENREG. ●**. A travers le raccordement au téléviseur par câble Péritel le magnéscope identifie la chaîne regardée et l'enregistre.

Remarque:

- * Pour que 'L'enregistrement direct' fonctionne, il doit être commuté en position 'OUI', comme il est décrit dans la section 'Faire des réglages de base'.
- * Le magnéscope doit être raccordé par l'intermédiaire d'un câble Péritel à un téléviseur adapté.
- * Avec certains appareils externes (par ex. quelques tuners satellites, décodeurs) la fonction 'Enregistrement direct' ne peut pas être utilisée.
- * Pour sélectionner un autre numéro de chaîne sur le téléviseur, attendez jusqu'à ce que l'afficheur du magnéscope indique 'PRET'.

6. COMMENT PROGRAMMER DES ENREGISTREMENTS?

Dans ce chapitre, vous apprendrez comment programmer le magnétoscope. Il se met en marche automatiquement, enregistre l'émission de télévision souhaitée et s'arrête ensuite automatiquement.

Quelles instructions faut-il donner au magnétoscope?

Pour chaque enregistrement différé, il est nécessaire de fournir les données suivantes au magnétoscope:

- * la date de l'enregistrement
- * le numéro de la chaîne sur laquelle passe le programme
- * l'heure de début de l'enregistrement
- * l'heure de fin de l'enregistrement
- * VPS/PDC activé/désactivé

Si vous utilisez la 'Programmation ShowView', il vous faut **seulement** entrer le code ShowView. Ce code renferme de manière chiffrée toutes les informations dont le magnétoscope aura besoin. Les 'numéros guide' pour ShowView seront attribués **automatiquement** par l'appareil.

L'appareil mémorise toutes les données mentionnées ci-dessus dans ce qu'on appelle un bloc 'TIMER' et ce jusqu'à un mois à l'avance.

Votre appareil peut mémoriser jusqu'à 6 blocs 'TIMER'. Veillez à ce que les blocs 'TIMER' ne se chevauchent pas dans les temps. L'appareil doit d'abord arriver à la fin d'un bloc 'TIMER' pour pouvoir enregistrer le suivant.

The logo for ShowView, featuring the words 'SHOWVIEW' in a stylized, outlined, blocky font. The text is underlined with a double horizontal line.

Qu'est-ce qu'on entend par 'PDC'(Programme Delivery Control) et 'VPS'(Video-Programme-System)?

A l'aide du VPS et du PDC la mise en marche et l'arrêt du magnétoscope sont commandés par la chaîne de télévision, c'est-à-dire que même si l'émission que vous avez programmée commence plus tôt ou s'achève plus tard que prévu, le magnétoscope se met en marche **au on moment**, à condition bien sûr que la chaîne de télévision transmette effectivement un code VPS ou PDC.

Le code VPS ou PDC n'est pas émis par toutes les chaînes de télévision.

Pour savoir si une chaîne émet un code VPS/PDC, appuyez sur 'STOP' ou 'PAUSE' ; si tel est le cas, l'indication 'VPS' ou 'PDC' apparaîtra sur l'afficheur.

VPS: En général, l'heure de début d'une émission est **égale** au code VPS. Si dans ce journal vous trouvez un code VPS qui diffère de l'heure de début d'une émission, par ex.'20.15 heures (VPS 20.14)', il faut programmer l'heure-code VPS comme heure de début, c'est à dire '20.14' et activer le 'VPS/PDC'.

Nous vous conseillons de tenir compte des indications VPS dans votre journal de programmes TV. Un enregistrement commandé par code VPS/PDC ne fonctionne que si vous avez entré l'heure-code VPS/PDC exacte.

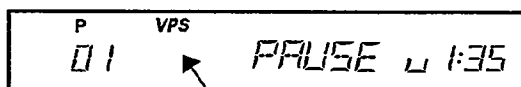

Quelques Remarques:

- * Avec la fonction VPS/PDC, deux émissions consécutives de la même chaîne de télévision ne peuvent être programmées que séparément comme deux blocs 'TIMER'.
- * Les premières secondes de l'enregistrement peuvent manquer à cause d'un ordre d'enregistrement émis en retard.
- * Le VPS/PDC ne fonctionne impeccablement que lorsque la réception est bonne. Lorsque les conditions de réceptions sont mauvaises (par ex. avec antenne intérieure), il se peut que certains enregistrements programmés ne fonctionnent pas en VPS/PDC. Il ne s'agit pas là d'un défaut de fonctionnement du magnétoscope.

Programmation 'ShowView'

Grâce à cette méthode, programmer devient aussi simple que composer un numéro de téléphone. Il suffit d'entrer le code ShowView (de trois à neuf chiffres) indiqué dans votre magazine TV à côté de l'émission. Vérifiez si vous avez bien introduit une cassette non protégée.

- 1 Appuyez sur la touche **SHOWVIEW/TIMER** de la télécommande.

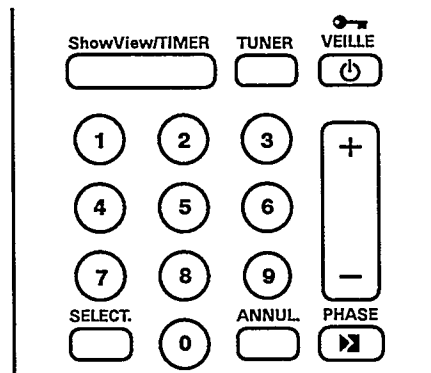

L'afficheur du magnétoscope indique des pointillés.



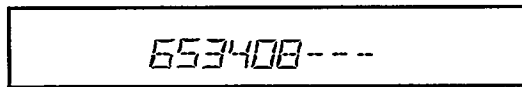

- 2 Entrez le code ShowView à l'aide des touches numériques **0-9**. Vous trouvez ce code (de trois à neuf chiffres) dans votre magazine TV à côté de l'émission concernée. Si vous avez entré un faux numéro, annulez le en appuyant sur la touche **ANNUL.**



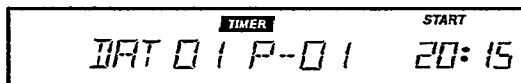

- 3 Pour programmer des enregistrements quotidiens ou hebdomadaires, appuyez une ou deux fois sur la touche **SELECT**. L'afficheur indique soit 'D' (=quotidien), soit 'W' (=hebdomadaire). Les enregistrements quotidiens ne peuvent être programmés que du lundi au vendredi.
- 4 Dirigez maintenant la télécommande vers le magnétoscope et appuyez sur la touche **SHOWVIEW/TIMER**. Le code programmé sera maintenant déchiffré. L'afficheur du magnétoscope indique les informations correspondantes. Vous pouvez effacer des données fausses avec la touche **ANNUL.**



Remarque importante:



* Lors de la programmation ShowView pour une chaîne définie et **pour la première fois**, il est impératif, si 'SELECT PROG' est indiqué sur l'afficheur, de rentrer à l'aide de la touche  ou  le bon numéro de chaîne. Appuyez ensuite sur la touche .

Le magnétoscope fera automatiquement la relation entre le code ShowView et cette chaîne. Dorénavant il s'y réfère lors de toutes les programmations ShowView pour cette chaîne.

- 5 Si la fonction 'VPS' ou 'PDC' est activée, l'afficheur doit indiquer 'VPS' ou 'PDC'. Vous pouvez activer/désactiver 'VPS'/'PDC' avec la touche .
- 6 Confirmez les données correctes avec la touche .
- 7 Mettez l'appareil en veille avec la touche .

Remarques:

* Certaines émissions de télévision durent plus longtemps qu'indiqué dans le journal TV. Si vous voulez choisir une heure de fin d'enregistrement plus tardive, appuyez sur la touche  (étape 4). L'heure de fin apparaît sur l'afficheur.

Chaque fois que vous appuyez sur la touche , vous ajoutez 15 minutes. Confirmez les données avec la touche .

* Voulez-vous utiliser le numéro de programme 'E 2' pour enregistrer à partir d'une source extérieure (par ex. à partir d'un tuner satellite)? Confirmez les données indiquées à l'étape 4 en appuyant sur la touche .

* Si l'afficheur indique 'ERREUR CODE', le code numérique est faux ou a été mal saisi.

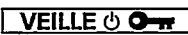
Recommencez ou annulez la saisie à l'aide de la touche .

* Si l'afficheur indique 'HORLOGE', l'horloge interne n'est pas réglée. Réglez l'horloge.

* Les programmations 'quotidiennes' ne peuvent être programmées que pour les jours de semaine, lundi à vendredi.

* Lors de la programmation 'quotidienne/hebdomadaire' le premier enregistrement doit être effectué dans la même semaine.

Programmation par le magnétoscope.

Vous pouvez introduire sur le magnétoscope les données pour six enregistrements et les mémoriser.

Vérifiez si vous avez bien introduit une cassette.

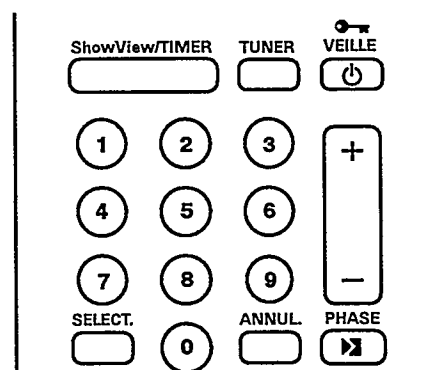

Maintenant vous devez introduire étape par étape toutes les données nécessaires pour un enregistrement différé.

Pour ce faire, vous pouvez utiliser les touches numériques [0-9] de la télécommande ou bien la touche [+] ou [-].

- 1 Appuyez **deux fois** sur la touche **SHOWVIEW/TIMER** de la télécommande.
Sur l'afficheur du magnétoscope apparaît un bloc 'TIMER' libre.

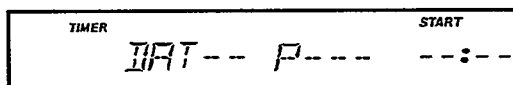

- 2 Appuyez sur la touche **SHOWVIEW/TIMER**.
L'afficheur indique: 'DATE'.
Entrez maintenant la date de l'enregistrement.

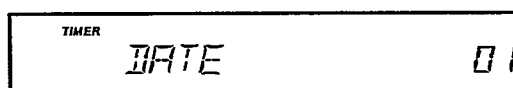

Quelques remarques:

* Vous pouvez préprogrammer des émissions jusqu'à 31 jours (1 mois) à l'avance.

Par exemple, si aujourd'hui nous sommes les 16 mars et vous entrez comme date '14', l'enregistrement se fera le 14 avril.

Si une émission commence à minuit, donc à '00:00' heures, entrez comme date d'enregistrement la date du jour **suivant**.

- 3 Appuyez sur la touche **SHOWVIEW/TIMER**.
L'afficheur du magnétoscope indique: 'PROGRAMME'.
Entrez maintenant le numéro de la chaîne dont vous voulez enregistrer l'émission.

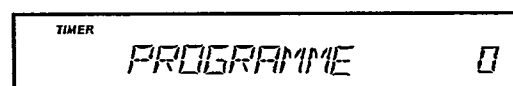

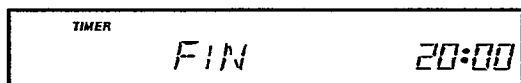
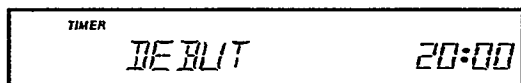

- 4 Appuyez sur la touche **SHOWVIEW/TIMER**.
L'afficheur du magnétoscope indique: 'DEBUT'.
Entrez maintenant l'heure de début de l'enregistrement.

Quelques remarques importantes concernant le VPS ou PDC:

* Vous pouvez activer/désactiver le VPS/PDC à l'aide de la touche **SELECT** de la télécommande. En général, l'heure de début d'une émission est égale au code VPS ou PDC. Si dans ce journal vous trouvez à côté de l'heure du début de l'émission un code VPS ou PDC qui diffère, c'est-à-dire par ex.'20.15 (VPS 20.14)', lors de la programmation, vous devrez entrer comme heure de début de l'émission l'heure-code VPS ou PDC, dans ce cas '20.14'.

Pour les différentes émissions de télévision, nous vous conseillons de tenir compte des indications VPS ou PDC que vous trouverez dans votre journal de programmes TV. N'oubliez pas qu'un enregistrement commandé par VPS ou PDC ne fonctionne que si vous avez entré l'heure-code VPS ou PDC exacte.

Si vous voulez entrer une heure qui diffère du code VPS ou PDC, vous devez désactiver le VPS ou PDC.

- 5 Appuyez sur la touche **SHOWVIEW/TIMER**.
L'afficheur du magnétoscope indique: 'FIN'.
Entrez maintenant l'heure de fin de l'enregistrement.

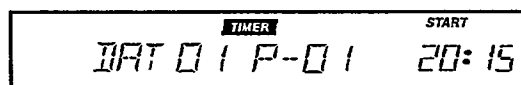

- 6 Appuyez une nouvelle fois sur la touche **SHOWVIEW/TIMER**. La programmation est ainsi terminée. Les données entrées apparaîtront pendant quelques secondes sur l'afficheur (DAT =date, P =numéro de chaîne).

- 7 Mettez l'appareil en veille à l'aide de la touche **VEILLE**.

Lorsqu'un ou plusieurs blocs 'TIMER' sont occupés, l'indication 'TIMER' s'allume sur l'afficheur.

Remarques générales concernant la programmation

- La mémorisation dans un bloc 'TIMER' ne fonctionne que si le magnétoscope est en veille. Si au moment de lancer un enregistrement différé le magnétoscope est en marche, 'ENREG BLOC' clignote sur l'afficheur.
- Si en cours d'un enregistrement différé, la cassette arrive au bout, le magnétoscope l'éjecte automatiquement.
- Au cas où vous auriez oublié d'introduire une cassette avant de programmer, l'afficheur du magnétoscope indique: 'PAS CASS'.
- Si pour l'enregistrement vous avez introduit une cassette protégée, après la programmation l'afficheur du magnétoscope indique pendant quelques secondes 'PROTEGE'. Ensuite la cassette est éjectée.
- Lorsque vous avez programmé tous les blocs 'TIMER', l'afficheur du magnétoscope indique: 'PLEINE'.

Comment enregistrer à partir d'un tuner satellite?

Vous pouvez également programmer des enregistrements à partir d'un tuner satellite externe.

- 1 Raccordez le tuner à la prise **EXT 2**. Vérifiez s'il est bien mis en marche et si le bon émetteur SAT a été choisi.
- 2 Utilisez l'une des deux méthodes pour programmer un bloc TIMER. Au moment de programmer, choisissez le numéro de programme 'E 2' pour la source d'enregistrement externe.

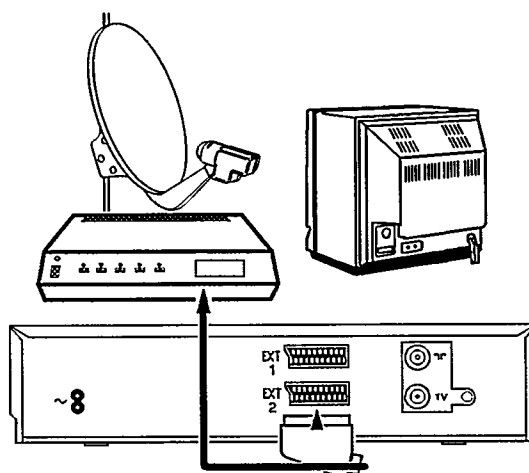

Remarque:

* Si vous utilisez la 'Programmation ShowView' pour l'enregistrement d'un tel émetteur satellite 'externe', le magnétoscope choisit automatiquement 'E 2'.



Comment interrompre un enregistrement différé?

En cours d'un enregistrement différé, l'utilisation manuelle de l'appareil n'est pas possible.

Si vous voulez interrompre un enregistrement différé, appuyez sur la touche **VEILLE**  .

Comment vérifier ou corriger un bloc 'TIMER'?

- 1 Appuyez deux fois sur la touche **SHOWVIEW/TIMER** de la télécommande.
- 2 Appuyez à plusieurs reprises sur la touche **+** ou **-** jusqu'à ce que le bloc 'TIMER' que vous voulez vérifier ou corriger apparaisse sur l'afficheur. Les blocs 'TIMER' se présentent dans l'ordre chronologique sur l'afficheur.
- 3 Appuyez maintenant à plusieurs reprises sur la touche **SHOWVIEW/TIMER**. La date de l'enregistrement, le numéro de la chaîne, l'heure de début et l'heure de fin sont affichés successivement et vous pouvez effectuer les modifications. Vous pouvez activer/désactiver la fonction VPS/PDC. Quand vous entrez la date de l'enregistrement, vous pouvez choisir l'enregistrement quotidien/hebdomadaire/unique à l'aide de la touche **SELECT**.
- 4 Pour finir, appuyez sur la touche **SHOWVIEW/TIMER**. Si vous avez effectué des corrections, les dernières données entrées sont maintenant en mémoire. Le bloc 'TIMER' que vous venez de vérifier ou de corriger apparaîtra pour quelques secondes sur l'afficheur du magnétoscope.

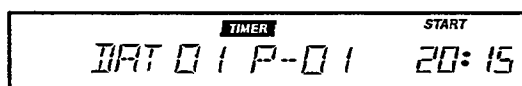

Remarque:

- * Les enregistrements quotidiens ne peuvent être programmés que du lundi au vendredi.
- * Lors de la programmation 'quotidienne/hebdomadaire' le premier enregistrement doit être effectué dans la même semaine.

Comment effacer un bloc 'TIMER'?

- 1 Appuyez **deux fois** sur la touche **SHOWVIEW/TIMER** de la télécommande.
- 2 Appuyez à plusieurs reprises sur la touche **+** ou **-** jusqu'à ce que le bloc 'TIMER' que vous voulez effacer apparaisse sur l'afficheur du magnétoscope.
- 3 Appuyez sur la touche **ANNUL.** Le bloc 'TIMER' est effacé. L'afficheur du magnétoscope indique: 'DAT -- P ---' .

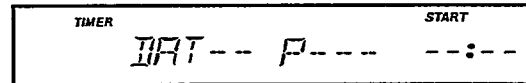

7. PARTICULARITÉS DE VOTRE MAGNÉTOSCOPE

En supplément aux fonctions déjà décrites, votre appareil vous offre quelques options et particularités qui augmenteront encore votre confort.

Vous en apprendrez davantage dans les pages suivantes.



Mode tuner.

Votre magnétoSCOPE comme extension de votre téléviseur

Vous pouvez également utiliser votre magnétoSCOPE comme récepteur de télévision (tuner). Ceci est pratique si votre téléviseur n'a pas de télécommande ou si le nombre de chaînes que vous pourriez recevoir dépasse le nombre de chaînes disponibles sur le téléviseur.

Vous pouvez utiliser un décodeur raccordé.

Procédez alors de la manière suivante:

- 1 Mettez votre téléviseur en marche. Sélectionnez le numéro de chaîne que vous avez prévu pour la lecture à partir du magnétoSCOPE.
- 2 Appuyez sur la touche **TUNER** de la télécommande. L'afficheur indique 'TUNER' ainsi qu'un numéro de chaîne.
- 3 Sélectionnez le numéro de chaîne souhaité à l'aide de la touche **+** ou **-**.
- 4 Si vous ne désirez plus regarder la télévision, arrêtez le magnétoSCOPE en appuyant sur la touche **VEILLE**  .

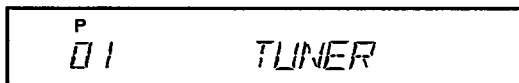

Commutation manuelle du standard de télévision

Lorsque vous effectuez la lecture d'une cassette de location ou si vous faites des enregistrements à partir d'une source extérieure (par ex. caméra vidéo par l'intermédiaire d'une prise Péritel **EXT 2**), il peut arriver que la commutation automatique entre le standard de télévision PAL, SECAM et ME-SECAM soit instable.

- ① Avant d'enregistrer, sélectionnez le standard de votre source d'enregistrement au moyen de la touche **STANDARD**.

Vous pouvez également le changer au moment de la lecture.

L'afficheur indique pendant quelques secondes:

Appuyer une fois : **'PAL'** pour le standard PAL-B,G

Appuyer deux fois : **'SECAM'** pour le standard SECAM-L

Appuyer trois fois : **'MESECAM'** pour le standard ME-SECAM

- ② Si vous interrompez l'enregistrement ou la lecture au moyen de la touche **PAUSE / STOP**, le magnéscope commute à nouveau sur 'automatique'.

Verrouillage enfants

Cette fonction empêche l'utilisation de votre magnéscope par des personnes non autorisées, car toutes les touches de fonction sont bloquées. Si une touche est actionnée, l'afficheur indique alors pendant quelques secondes 'INOPERANT'. Mais soyez sans crainte: Les enregistrements différés sont effectués malgré le verrouillage enfants et ne peuvent pas être interrompus.

- ① Le magnéscope doit être en veille. Maintenez alors la touche **VEILLE** de la télécommande appuyée pendant **plus de cinq secondes** jusqu'à ce que l'afficheur indique: 'INOPERANT'. Le verrouillage enfants est maintenant activé. Gardez la télécommande en un lieu sûr.
- ② Si vous désirez désactiver le verrouillage enfants, réappuyez sur la touche **VEILLE** et maintenez la touche appuyée pendant **plus de cinq secondes**. Au bout de cinq secondes, vous verrez apparaître sur l'afficheur l'indication: 'FONCTIONNEL'.

Mode visualisation

Si un autre appareil (magnétoscope, décodeur, récepteur satellite ou laser disc) est raccordé à la prise **EXT 2**, vous disposez de quelques fonctions supplémentaires.

- Lorsque le magnétoscope est en marche (par ex.: stop, tuner, enregistrement) et si l'autre appareil émet un signal de commande, le magnétoscope identifie ce signal et commute automatiquement en mode 'visualisation'. L'afficheur indique: "E 2' vers TV'.

Vous pouvez activer ou désactiver ce mode 'visualisation' à l'aide de la touche **MONITEUR**.

- Lorsque le magnétoscope est en veille, l'autre appareil reste relié au téléviseur par le câble Péritel, via le magnétoscope.

Remarque:

- * Dans le cas où vous avez sélectionné le numéro de chaîne 'E 1' ou 'E 2' ou un numéro de chaîne codée et liée à un décodeur, le magnétoscope ne pourra pas commuter en mode visualisation.
- * La fonction **ne réagit que** si le téléviseur est équipé d'un commutateur à cet effet.

La fonction moniteur TV

Avec la touche **MONITEUR**, vous pouvez commuter le téléviseur sur le numéro de chaîne 'AV' (= entrée AudioVideo). Cette opération vous permet de visualiser l'image du magnétoscope sur l'écran de votre téléviseur. Pour cela, le magnétoscope doit être en marche.

L'afficheur indique pendant quelques secondes 'VCR MONIT'. En réappuyant sur la même touche, cette fonction est désactivée.

VCR MONIT

Remarque:

- * La fonction moniteur **ne réagit que** si le téléviseur est équipé d'un commutateur à cet effet.
- * La touche de fonction moniteur ne réagit pas pendant la lecture.

Enregistrement à partir d'un autre magnétoscope

Ce magnétoscope vous permet d'effectuer des enregistrements à partir d'une source extérieure, donc par ex. de copier une bande enregistrée à partir d'un autre magnétoscope ou d'une caméra vidéo sur le vôtre.

Pour cela, il faut un câble Péritel (câble Scart).

- 1 Raccordez votre magnétoscope à l'appareil à partir duquel vous voulez enregistrer, c'est-à-dire par exemple un deuxième magnétoscope.

Branchez le câble Péritel à la prise Péritel de chacun des deux appareils. Sur votre appareil, utilisez la prise

EXT 2.

Remarque:

* Dans la description suivante, votre magnétoscope est utilisé comme appareil d'enregistrement et est appelé VCR B; l'autre appareil est utilisé comme appareil de lecture et est appelé VCR A.

- 2 Introduisez la cassette enregistrée dans le VCR A et une cassette vierge dans le VCR B.
- 3 Sélectionnez maintenant sur le VCR B le numéro de chaîne 'E 2'. Celui-ci se trouve près du numéro de programme 'P 01' (P 01 - 'E 1' - 'E 2'). A cet effet, utilisez la touche **+** ou **-**.
- 4 Pour lancer l'enregistrement, appuyez sur la touche d'enregistrement **ENREG. ●** sur le VCR B et sur la touche de lecture **LECT. ▶** sur le VCR A.
- 5 Si vous désirez arrêter la copie, appuyez sur la touche **PAUSE / STOP ||■** sur les deux appareils.

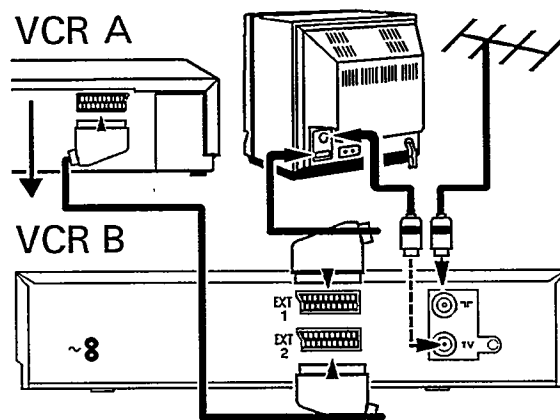

Réception Secam/Pal

Ce magnétoscope vous permet de recevoir en couleur des chaînes au standard PAL-B,G; MESECAM et SECAM-L.

Evidemment, pour cela votre téléviseur doit également être équipé pour recevoir ces standards.

Le magnétoscope commute automatiquement du standard PAL au standard SECAM.

8. AVANT DE FAIRE APPEL A UN TECHNICIEN

Problème

Cause possible

L'appareil ne réagit pas à l'action des touches

- * Pas d'alimentation en courant
- * Un enregistrement différé est en cours
- * Panne technique - Enlevez la prise secteur durant 30 secondes - rebranchez-la. Si cela reste sans effet, vous pouvez: 1. Enlever la prise du secteur 2. **Maintenir les touches** **◀◀ RET. RAPIDE** et **AV. RAPIDE ▶▶** du magnétoscope **appuyées** et rebrancher la prise de secteur. Toutes les mémoires seront remises à la position initiale (effacées).
- * Verrouillage enfants activé.

La cassette est coincée

- * Enlever brièvement la prise du secteur. Ne pas employer la force

La télécommande ne fonctionne pas

- * Piles trop faibles.
- * Dérangement dû à des tubes fluorescents/à de puissants rayons solaires.

Pas de lecture du magnétoscope

- * Pas d'enregistrement sur la cassette
- * Sur le téléviseur le numéro de chaîne du magnétoscope VCR est mal sélectionné ou mal réglé.
- * Câble de raccordement entre téléviseur et magnétoscope défaillant.

Mauvaise lecture du magnétoscope

- * S'il s'agit de cassettes de location - utilisez la touche **PHASE ▶▶**.
- * Casette très usée ou de mauvaise qualité.
- * Têtes vidéo encrassées. Introduisez une cassette - effectuez la lecture pendant quelques secondes - retirez-la; répétez cette opération plusieurs fois. A chaque fois, vous enclenchez ainsi le dispositif de nettoyage des têtes.

Pas d'enregistrement possible

- * Chaîne de télévision non mémorisée ou mal sélectionnée.
- * Une cassette protégée a été introduite.

Enregistrement différé ne fonctionne pas.

- * Les heures de début et de fin ont été mal programmées.
- * L'heure/la date ne sont pas justes.
- * Une cassette protégée a été introduite.
- * Le magnétoscope se trouvait en position 'Mode tuner'
- * Le VPS/PDC était activé, mais l'heure-code VPS/PDC n'était pas correcte. Vérifiez l'antenne.

Perturbations de l'image/du son lors de la réception télévisée.

- * Faites un essai en plaçant le commutateur d'atténuation SIG sur la position **H**.

9. SECURITE/REMARQUES

Sécurité et précautions d'emploi

- Danger de haute tension à l'intérieur de l'appareil! Ne l'ouvrez en aucun cas! Aucune pièce se trouvant à l'intérieur ne peut être réparée par l'utilisateur. Lorsque l'appareil est branché sur le secteur, certaines parties de l'appareil restent en permanence sous tension. Pour couper l'alimentation de l'appareil, il faut retirer la prise du secteur.
- Faites attention au fait que cet appareil a été conçu pour une tension secteur de 220-240 V/50 Hz.
- Veillez à ce que l'air puisse circuler librement par les trous de ventilation de votre appareil. Ne placez l'appareil que sur une surface rigide.
- Ne placez pas l'appareil à proximité d'une source de chaleur (radiateur, etc...).
- Veillez à ce qu'aucun objet ou liquide ne pénètre à l'intérieur de l'appareil. Si un liquide devait s'introduire dans l'appareil, retirez immédiatement la prise et consultez le service après-vente.

Mesures de précaution

- L'appareil ne doit pas être utilisé immédiatement après avoir été transporté d'une pièce froide à une pièce chaude ou inversement, ni lorsque le degré d'humidité est très élevé.
Après avoir déballé l'appareil, attendez au moins trois heures avant de le brancher sur le secteur, afin qu'il puisse s'acclimater.
- Evitez les endroits poussiéreux, les endroits à proximité de puissants champs magnétiques ou ceux où l'appareil serait soumis à des vibrations.
- Nous recommandons de débrancher l'appareil du secteur et de l'antenne  lors d'orages (danger de coups de foudre).
- La distance verticale entre le magnétoscope et le téléviseur doit être d'au moins 20 cm.
- N'introduisez pas les doigts ou d'autres corps étrangers dans le compartiment à cassettes; vous pourriez endommager le mécanisme. Redoublez d'attention en présence d'enfants.

Remarques

Ce magnétoscope fonctionne selon le standard de cassettes VHS.
N'utilisez que des cassettes de marques reconnues pourvues du label VHS pour profiter pleinement de la qualité d'image que vous offre votre magnétoscope.



Ce mode d'emploi a été imprimé sur du papier recyclé parce que nous participons à la protection de notre environnement. Ne jetez pas les piles usagées de la télécommande avec les déchets ménagers. Déposez-les dans les centres de dépôt prévus à cet effet. Profitez des possibilités qu'offre votre pays en matière de récupération des emballages usagés pour protéger l'environnement. Cet appareil électronique contient beaucoup de matériaux susceptibles d'être recyclés. Informez-vous sur les possibilités de réutilisation de votre ancien appareil.

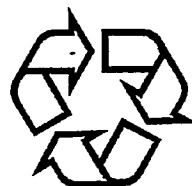

ShowView est une marque déposée par Gemstar Development Corp.. Le système ShowView est fabriqué sous licence de Gemstar Development Corporation.

SHOWVIEW

10. CARACTERISTIQUES TECHNIQUES, ACCESSOIRES

Caractéristiques techniques

- Tension secteur 220 à 240 V
- Fréquence secteur 48 - 52 Hz
- Consommation 15 W (10 W typique en mode veille)
- Température ambiante pendant le fonctionnement +10° C à +35° C
- Humidité relative 20% à 80%
- Position d'utilisation Inclinaison max. 15° de tous les côtés
- Dimensions 380 x 320 x 86 mm (pieds inclus)
- Poids 4,6 kg
- Résolution vidéo VHS \geq 240 lignes
- Audio (SP) 80Hz - 10KHz (\leq 8dB)
- Sécurité en cas de panne de courant: émetteur 1 an, Horloge/'TIMER' 7 heures.
- Cet appareil est conforme aux directives 89/336/CCE.

Accessoires livrés avec l'appareil

- Mode d'emploi
- Télécommande et piles
- Câble d'antenne
- Câble secteur
- Câble Péritel (scart)

Pour pouvoir identifier votre appareil en cas de vol éventuel, notez le numéro de série (SER.NR.) dans l'illustration ci-dessous. Vous trouvez le numéro de série au verso de l'appareil sur la plaque de constructeur. De meme les réponses du service après-vente à vos questions seront beaucoup plus effectives si vous connaissez les données de votre plaque de constructeur. Veillez à conserver cette page.

TYPE	3 SB 56
WD xx	SER.NR.

Information sur la garantie et le service après-vente en FRANCE

Cet appareil RADIOLA a été fabriqué avec le souci de vous donner entière satisfaction. Sa garantie contractuelle est de la responsabilité du point de vente.

Cette garantie qui peut varier tant en durée qu'en contenu, ainsi que les modalités de service après-vente, doivent vous être précisées lors de l'achat par le vendeur qui, de plus, vous conseillera en cas de panne ou de défaillance. A cet effet, il vous est demandé de conserver soigneusement votre facture et/ou le présent document dûment rempli et signé et/ou le contrat de garantie qui vous aura été remis conformément au décret N° 87-1045 du 22 décembre 1987. Pour sa part, RADIOLA, soucieux de l'intérêt des consommateurs, apporte sa contribution aux efforts des points de vente, que ce soit en matière de garantie ou de service après-vente:

- matériellement, par la formation, l'assistance technique, la fourniture de pièces détachées,
- financièrement, selon des modalités précises définies entre RADIOLA et le point de vente.

Rappel: Vous bénéficiez en tout état de cause des dispositions des articles 1641 et suivants du code civil relatifs à la garantie légale.

* Aucune garantie ne peut être mise en oeuvre si la détérioration résulte d'une cause étrangère à l'appareil ou du non respect des prescriptions d'utilisation.

Service consommateurs RADIOLA:

B.P. 59 - 77423 MARNE LA VALLEE CEDEX 2, Tél. : (1) 64 80 55 00

RADIOLA, une marque distribuée par : SNC PHILIPS ELECTRONIQUE DOMESTIQUE - RCS NANTERRE B 333 760 833.



Tableau d'émetteurs
SECAM L,L':

canal (CH)	norme	bande	fréquence (Mhz)
02	L'	VHF I	55,75
03	L'	VHF I	60,50
04	L'	VHF I	63,75
05	L'	VHF III	176,00
06	L	VHF III	184,00
07	L	VHF III	192,00
08	L	VHF III	200,00
09	L	VHF III	208,00
10	L	VHF III	216,00
e21	L	UHF	471,25
e22	L	UHF	479,25
e23	L	UHF	487,25
e24	L	UHF	495,25
e25	L	UHF	503,25
e26	L	UHF	511,25
e27	L	UHF	519,25
e28	L	UHF	527,25
e29	L	UHF	535,25
e30	L	UHF	543,25
e31	L	UHF	551,25
e32	L	UHF	559,25
e33	L	UHF	567,25
e34	L	UHF	575,25
e35	L	UHF	583,25
e36	L	UHF	591,25
e37	L	UHF	599,25
e38	L	UHF	607,25
e39	L	UHF	615,25
e40	L	UHF	623,25
e41	L	UHF	631,25
e42	L	UHF	639,25
e43	L	UHF	647,25
e44	L	UHF	655,25
e45	L	UHF	663,25
e46	L	UHF	671,25
e47	L	UHF	679,25
e48	L	UHF	687,25
e49	L	UHF	695,25
e50	L	UHF	703,25
e51	L	UHF	711,25
e52	L	UHF	719,25
e53	L	UHF	727,25
e54	L	UHF	735,25
e55	L	UHF	743,25
e56	L	UHF	751,25
e57	L	UHF	759,25
e58	L	UHF	767,25
e59	L	UHF	775,25

Tableau d'émetteurs
PAL-B,G:

canal (CH)	norme	bande	fréquence (Mhz)	canal (CH)	norme	bande	fréquence (Mhz)	canal (CH)	norme	bande	fréquence (Mhz)	canal (CH)	norme	bande	fréquence (Mhz)
e60	L	UHF	783,25	e2		VHF I	48,25	e60		UHF	783,25				
e61	L	UHF	791,25	e3		VHF I	55,25	e61		UHF	791,25				
e62	L	UHF	799,25	e4		VHF I	62,25	e62		UHF	799,25				
e63	L	UHF	807,25	e5		VHF III	175,25	e63		UHF	807,25				
e64	L	UHF	815,25	e6		VHF III	182,25	e64		UHF	815,25				
e65	L	UHF	823,25	e7		VHF III	189,25	e65		UHF	823,25				
e66	L	UHF	831,25	e8		VHF III	196,25	e66		UHF	831,25				
e67	L	UHF	839,25	e9		VHF III	203,25	e67		UHF	839,25				
e68	L	UHF	847,25	e10		VHF III	210,25	e68		UHF	847,25				
e69	L	UHF	855,25	e11		VHF III	217,25	e69		UHF	855,25				
CA01/B	L	VHF3	116,75	e12		VHF III	224,25	42(S01)		VHF I	69,25				
CA02/C	L	VHF3	128,75	-		VHF I	53,75	43(S02)		VHF I	76,25				
CA03/D	L	VHF3	140,75	-		VHF I	62,25	44(S03)		VHF I	83,25				
CA04/E	L	VHF3	152,75	-		VHF II	82,25	-		VHF II	90,25				
CA05/F	L	VHF3	164,75	-		VHF III	175,25	-		VHF II	97,25				
CA06/G	L	VHF3	176,75	-		VHF III	183,25	-		VHF II	104,25				
CA07/H	L	VHF3	188,75	-		VHF III	192,25	s1		VHF I	105,25				
CA08/I	L	VHF3	200,75	-		VHF III	201,25	s2		VHF III	112,25				
CA09/J	L	VHF3	212,75	-		VHF III	210,25	s3		VHF III	119,25				
CA10/K	L	VHF3	224,75	e21		UHF	471,25	s4		VHF III	126,25				
CA11/L	L	VHF3	236,75	e22		UHF	479,25	s5		VHF III	133,25				
CA12/M	L	VHF3	248,75	e23		UHF	487,25	s6		VHF III	140,25				
CA13/N	L	VHF3	260,75	e24		UHF	495,25	s7		VHF III	147,25				
CA14/O	L	VHF3	272,75	e25		UHF	503,25	s8		VHF III	154,25				
CA15/P	L	VHF3	284,75	e26		UHF	511,25	s9		VHF III	161,25				
CA16/Q	L	VHF3	296,75	e27		UHF	519,25	s10		VHF III	168,25				
CA21	L	HYP	303,25	e28		UHF	527,25	s11		VHF III	231,25				
CA22	L	HYP	311,25	e29		UHF	535,25	s12		VHF III	238,25				
CA23	L	HYP	319,25	e30		UHF	543,25	s13		VHF III	245,25				
CA24	L	HYP	327,25	e31		UHF	551,25	s14		VHF III	252,25				
CA25	L	HYP	335,25	e32		UHF	559,25	s15		VHF III	259,25				
CA26	L	HYP	343,25	e33		UHF	567,25	s16		VHF III	266,25				
CA27	L	HYP	351,25	e34		UHF	575,25	s17		VHF III	273,25				
CA28	L	HYP	359,25	e35		UHF	583,25	s18		VHF III	280,25				
CA29	L	HYP	367,25	e36		UHF	591,25	s19		VHF III	287,25				
CA30	L	HYP	375,25	e37		UHF	599,25	s20		VHF III	294,25				
CA31	L	HYP	383,25	e38		UHF	607,25	s21		HYP	303,25				
CA32	L	HYP	391,25	e39		UHF	615,25	s22		HYP	311,25				
CA33	L	HYP	399,25	e40		UHF	623,25	s23		HYP	319,25				
CA34	L	HYP	407,25	e41		UHF	631,25	s24		HYP	327,25				
CA35	L	HYP	415,25	e42		UHF	639,25	s25		HYP	335,25				
CA36	L	HYP	423,25	e43		UHF	647,25	s26		HYP	343,25				
CA37	L	HYP	431,25	e44		UHF	655,25	s27		HYP	351,25				
CA38	L	HYP	439,25	e45		UHF	663,25	s28		HYP	359,25				
CA39	L	HYP	447,25	e46		UHF	671,25	s29		HYP	367,25				
CA40	L	HYP	455,25	e47		UHF	679,25	s30		HYP	375,25				
CA41	L	HYP	463,25	e48		UHF	687,25	s31		HYP	383,25				
				e49		UHF	695,25	s32		HYP	391,25				
				e50		UHF	703,25	s33		HYP	399,25				
				e51		UHF	711,25	s34		HYP	407,25				
				e52		UHF	719,25	s35		HYP	415,25				
				e53		UHF	727,25	s36		HYP	423,25				
				e54		UHF	735,25	s37		HYP	431,25				
				e55		UHF	743,25	s38		HYP	439,25				
				e56		UHF	751,25	s39		HYP	447,25				
				e57		UHF	759,25	s40		HYP	455,25				
				e58		UHF	767,25	s41		HYP	463,25				
				e59		UHF	775,25								

3103 166 14531
5393/002

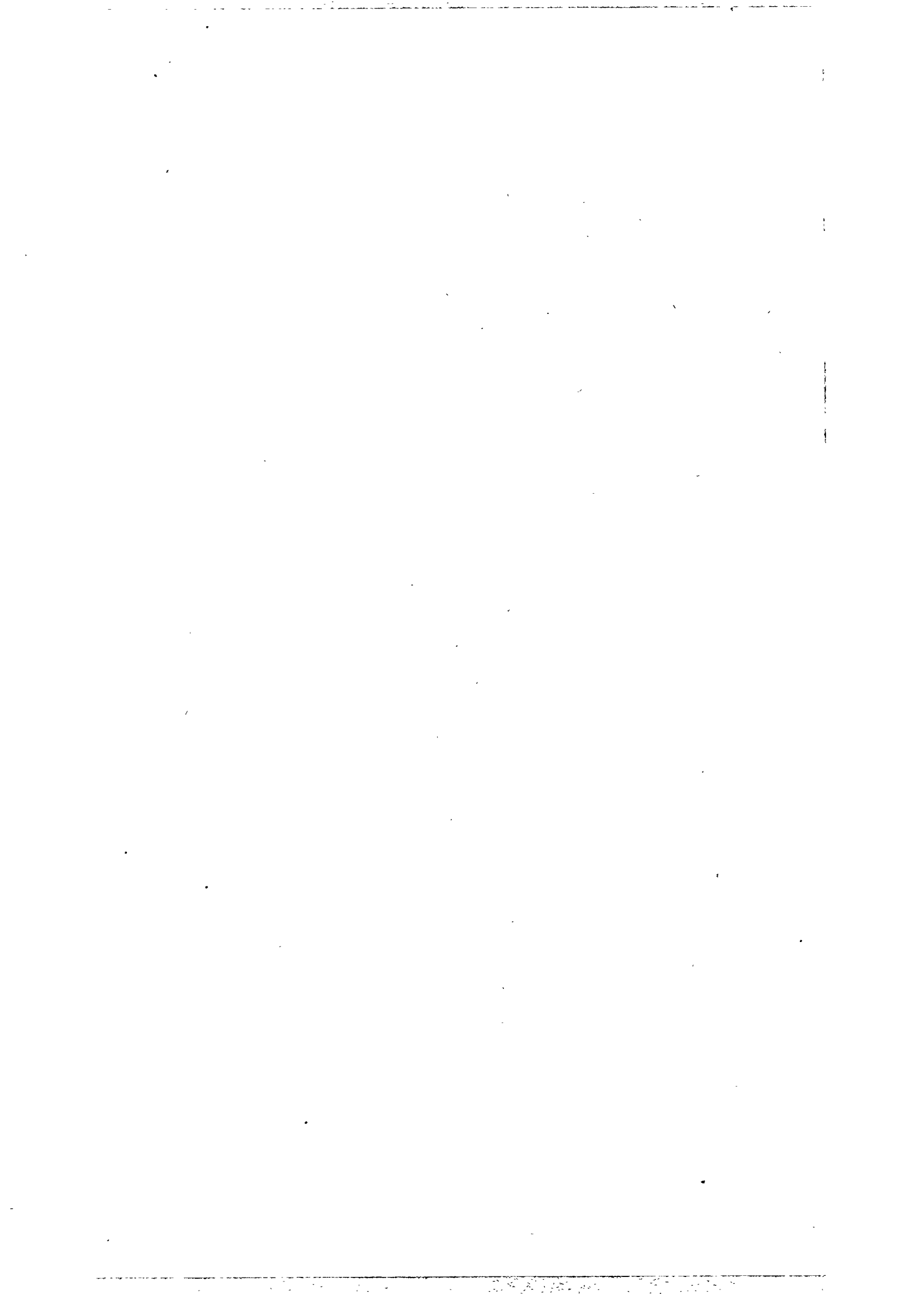

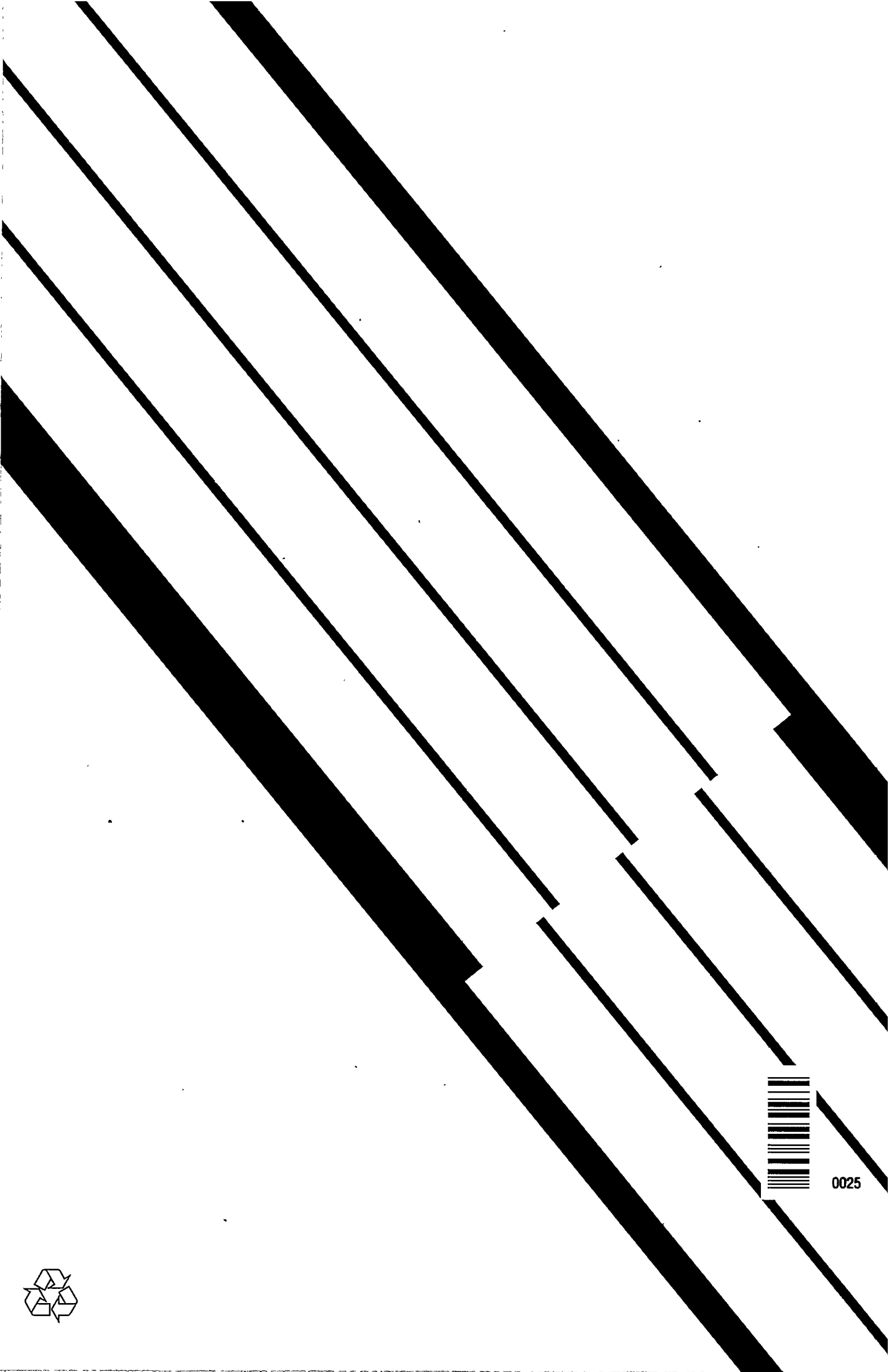

0025