

Register your product and get support at
www.philips.com/welcome

GC6500 SERIES
CompactCare

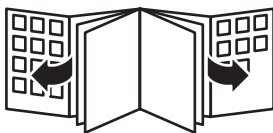

PHILIPS



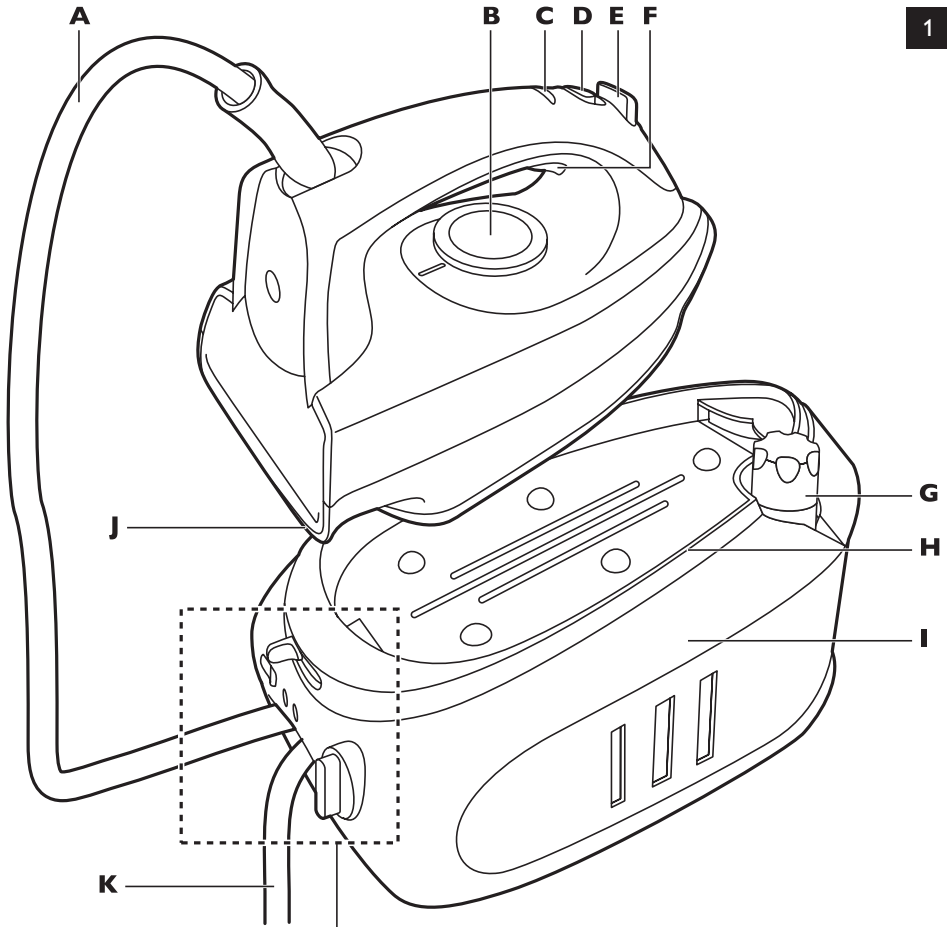

1

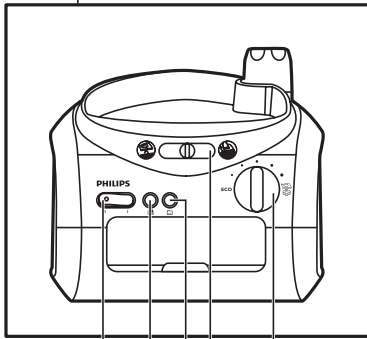

L M N O P



GC6500 SERIES

ENGLISH 6
DANSK 14
DEUTSCH 22
ΕΛΛΗΝΙΚΑ 30
ESPAÑOL 39
SUOMI 47
FRANÇAIS 55
ITALIANO 64
NEDERLANDS 72
NORSK 80
PORTUGUÊS 88
SVENSKA 97
TÜRKÇE 105

Introduction

Congratulations on your purchase and welcome to Philips! To fully benefit from the support that Philips offers, register your product at www.philips.com/welcome.

General description (Fig. 1)

- A** Supply hose
- B** Temperature dial
- C** Temperature light
- D** Steam lock
- E** Steam boost button (GC6540)
- F** Steam trigger
- G** Steam tank cap
- H** Iron stand
- I** Steam tank
- J** Soleplate
- K** Mains cord
- L** On/off switch with power-on light
- M** 'Steam ready' light (GC6540 only)
- N** 'Steam tank empty' light (GC6540 only)
- O** Iron lock slide (GC6540/GC6530 only)
- P** Steam control (GC6540 only)

Important

Read this user manual carefully before you use the appliance and save it for future reference.

Danger

- Never immerse the iron or the steam tank in water.

Warning

- Check if the voltage indicated on the type plate corresponds to the local mains voltage before you connect the appliance.
- Do not use the appliance if the plug, the mains cord, the supply hose or the appliance itself shows visible damage, or if the appliance has been dropped or leaks.
- If the mains cord or the supply hose is damaged, you must have it replaced by Philips, a service centre authorised by Philips or similarly qualified persons in order to avoid a hazard.
- Never leave the appliance unattended when it is connected to the mains.
- This appliance is not intended for use by persons (including children) with reduced physical, sensory or mental capabilities, or lack of experience and knowledge, unless they have been given supervision or instruction concerning use of the appliance by a person responsible for their safety.
- Children should be supervised to ensure that they do not play with the appliance.
- Do not let the mains cord and supply hose come into contact with the hot soleplate of the iron.
- If steam escapes from under the steam tank cap when the appliance heats up, switch off the appliance and tighten the steam tank cap. If steam continues to escape when the appliance heats up, switch off the appliance and contact a service centre authorised by Philips.
- Do not remove the steam tank cap from the steam tank when the steam tank is still under pressure.
- Do not use any other cap on the steam tank than the cap that has been supplied with the appliance, as the steam tank cap also functions as a safety valve.

Caution

- Only connect the appliance to an earthed wall socket.
- Check the mains cord and the supply hose regularly for possible damage.
- Always place and use the iron and the steam tank on a stable, level and horizontal surface.
- The iron stand and the soleplate of the iron can become extremely hot and may cause burns if touched. If you want to move the steam tank, do not touch the stand.
- When you have finished ironing, when you clean the appliance, when you fill or empty the steam tank and also when you leave the iron even for a short while: put the iron on the iron stand, set the on/off switch to 'O' and remove the mains plug from the wall socket.
- Rinse the steam tank regularly according to the instructions in chapter 'Cleaning and maintenance'.
- This appliance is intended for household use only.

Electromagnetic fields (EMF)

This Philips appliance complies with all standards regarding electromagnetic fields (EMF). If handled properly and according to the instructions in this user manual, the appliance is safe to use based on scientific evidence available today.

Before first use

- 1** Remove any sticker or protective foil from the soleplate and clean the soleplate with a soft cloth.
- 2** Fully unwind the mains cord and supply hose.
- 3** Place the steam tank on a stable, level surface.
- 4** Place the iron on the iron stand.

Preparing for use**Filling the steam tank**

Never immerse the steam tank in water.

Do not open the steam tank cap when the iron and the steam tank are still hot.

- 1** Remove the mains plug from the wall socket.
- 2** Slowly unscrew the steam tank cap (Fig. 2).

You may hear a sound when you remove the cap. This sound is caused by the vacuum or residual pressure inside the steam tank and is perfectly normal.

- 3** Pour water into the steam tank (max. 800ml) (Fig. 3).

Use tap water to fill the tank.

If the tap water in your area is very hard, we advise you to use 50% distilled water and 50% tap water.

Do not put perfume, vinegar, starch, descaling agents, ironing aids or other chemicals in the steam tank.

- 4** Screw the steam tank cap tightly onto the filling opening of the steam tank.

Fast refill

If the steam tank becomes empty during ironing, follow the procedure below to quickly refill the steam tank.

- 1** Keep the appliance plugged into the mains and make sure the on/off switch is set to 'I' (Fig. 4).

8 ENGLISH

- 2 Press the steam trigger until you no longer hear any steam escaping from the appliance (Fig. 5).
- 3 To depressurise the steam tank, keep the steam trigger pressed in and slowly unscrew the steam tank cap anticlockwise.
Place a piece of cloth over the cap when you unscrew it. Make sure there is no steam left in the steam tank.
- 4 Remove the mains plug from the wall socket and wait approximately 15 minutes for the appliance to cool down.
- 5 Fill the steam tank as described in section 'Filling the steam tank' and let the appliance heat up again.

Setting the temperature

Always place the steam tank on a stable, level and horizontal surface. Do not put the steam tank on the soft part of the ironing board.







- 1 Put the iron on the iron stand.

Do not put the hot iron on the supply hose or the mains cord. Make sure the cord does not come into contact with the hot soleplate.

- 2 To set the required ironing temperature, turn the temperature dial to the appropriate position (Fig. 6).

Check the laundry care label for the required ironing temperature:

Laundry care table

Symbol on laundry care label	Type of fabric	Temperature setting	Steam setting (GC6540 only)
	Synthetic fabrics (e.g. acetate, acrylic, viscose, polyamide, polyester) and silk	●	-
	Wool	●●	ECO
	Cotton, linen	●●● to Max	ECO to 
	Please note that  on the label means that the article cannot be ironed.	-	-

If you do not know what kind or kinds of fabric an article is made of, determine the right ironing temperature by ironing a part that is not visible when you wear or use the article. Silk, woollen and synthetic materials: iron the reverse side of the fabric to prevent shiny patches. Start ironing the articles that require the lowest ironing temperature, such as those made of synthetic fibres.

- 3 Put the mains plug in an earthed wall socket and set the on/off switch to 'I'.
 - ▶ The steam tank and the soleplate heat up.
 - ▶ When the temperature light goes out, the iron has reached the set temperature. As soon as the water in the steam tank is ready for steam ironing:
 - GC6540: the 'steam ready' light goes on.
 - GC6530/GC6520/GC6515/GC6510: the power-on light in the on/off switch goes out.

Note: During steam ironing, the temperature light goes on from time to time. This indicates that the iron is heating up to the set temperature.

Note: If you have been ironing at a high temperature and then set the temperature dial to a lower setting, wait until the temperature light goes on and goes out again before you continue ironing. This prevents damage to your fabrics.

Tips

- If the fabric consists of various kinds of fibres, always select the temperature required by the most delicate fibre, i.e. the lowest temperature. For example: if an article consists of 60% polyester and 40% cotton, it should be ironed at the temperature indicated for polyester (●) and without steam.
- When you steam iron woollen fabrics, shiny patches may occur. To prevent this, use a dry pressing cloth or turn the article inside out and iron the reverse side.
- Iron velvet and other fabrics that tend to acquire shiny patches in one direction only (along with the nap) while you apply very little pressure.
- Do not use steam when you iron coloured silk. This could cause stains.

Using the appliance

Steam ironing

1 Make sure that there is enough water in the steam tank.

2 Set the required ironing temperature (see chapter 'Preparing for use').

Note: Steam ironing is only possible at higher ironing temperatures (temperature settings ●● to MAX).

3 Put the mains plug in an earthed wall socket and set the on/off switch to 'I'.

- The power-on light in the on/off switch and the temperature light on the iron go on to indicate that the steam tank and the iron start to heat up.

4 GC6540: Select a steam setting suitable for the selected ironing temperature: (Fig. 7)

- Select steam setting ECO for temperature setting ●●.
- Select a steam setting between ECO and ☁ for temperature settings ●●● to MAX.

5 The steam tank and the soleplate heat up.

- Cold start: the soleplate takes approximately 2 minutes to heat up and the steam tank takes approximately 6 minutes to heat up.
- Quick reheat: if you refill the steam tank during the ironing process, the water in the steam tank takes approximately 6 minutes to heat up.
- ▶ **When the iron has reached the set temperature, the temperature light goes out.**
- ▶ **As soon as the water in the steam tank is ready for steam ironing:**
 - GC6540: the 'steam ready' light goes on (Fig. 8).

Note: During steam ironing, the 'steam ready' light goes out from time to time. This indicates that the steam tank is heating up to the right temperature.

- GC6530/GC6520/GC6515/GC6510: the power-on light in the on/off switch goes out.

6 Press the steam trigger and keep it pressed while you steam iron (Fig. 5).

Tip: When you put down the iron during ironing, put it on its heel.

Note: If you have not used the steam function for some time, the steam that was still present in the supply hose has condensed into water. When you start steam ironing again, this may cause some spluttering in the appliance and a few droplets of water may escape from the soleplate.

Note: To prevent droplets from falling onto your garments, hold the iron over an old cloth and press the steam trigger until the steam production has normalised before you start steam ironing again.

10 ENGLISH

Steam lock function

The steam lock allows you to steam iron non-stop without having to press the steam trigger continuously.

1 To steam iron non-stop, slide the steam lock to position 'ON' (Fig. 9).

- To stop steam ironing, slide the steam lock to position 'OFF', the iron now only produces steam when you press the steam trigger.

Ironing without steam

1 Set the required ironing temperature (see chapter 'Preparing for use').

2 Iron without pressing the steam trigger.

- ▶ Some steam escapes if you press the steam trigger by accident while you iron.
- ▶ If the steam tank is empty or has not heated up yet, you hear a clicking sound inside the steam tank. This happens when the steam valve opens and is perfectly harmless.

Features

Vertical steam ironing

You can also steam iron when you hold the iron in vertical position. This is useful for removing creases from hanging clothes (e.g. jackets, suits and coats), curtains etc.

1 Hold the iron in vertical position and press the steam trigger (Fig. 10).

Never direct the steam at people.

Steam boost (GC6540 only)

During steam ironing, you can use the steam boost function to remove stubborn creases.

1 Set the temperature dial to a setting between ●●● and MAX.

2 Press the steam boost button. (Fig. 11)

Note: Use the steam boost function intermittently. If water droplets come out of the soleplate, let the iron heat up for at least one minute before you use the steam boost function again.

Never direct the steam at people.

Variable steam (GC6540 only)

The steam control is continuously adjustable and can be set to any position between ECO and ☁ (see chapter 'Preparing for use').

'Steam tank empty' light (GC6540 only)

When the water in the steam tank runs out during use, the 'steam tank empty' light goes on.

1 Refill the steam tank with water (see chapter 'Preparing for use', section 'Fast refill').

'Steam ready' light (GC6540 only)

When the steam tank is ready for steam ironing, the 'steam ready' light goes on.

Cleaning and maintenance

After ironing

- 1 Set the on/off switch to 'O' (Fig. 4).
- 2 Remove the mains plug from the wall socket.
- 3 Put the iron on the iron stand, set the steam control to ECO (GC6540 only) and let the appliance cool down.

Iron

- 1 Clean the iron with a damp cloth.
- 2 Wipe scale and any other deposits off the soleplate with a damp cloth and a non-abrasive (liquid) cleaner.

Never immerse the iron in water nor rinse it under the tap.

Steam tank

Rinse the steam tank once a month or after you have used the appliance approximately 10 times.

- 1 Carefully remove the steam tank cap (Fig. 2).

Let the appliance cool down sufficiently before you remove the steam tank cap.

- 2 Rinse the steam tank with 500ml of fresh water.
- 3 Hold the steam tank upside down over the sink and pour out the water (Fig. 12).
- 4 Screw the steam tank cap back onto the steam tank.

Storage

- 1 Remove the mains plug from the wall socket and let the appliance cool down.

Make sure the appliance has cooled down sufficiently before you put it away.

- 2 Empty the steam tank.
- 3 Regularly check if the mains cord and the supply hose are still undamaged and safe.
- 4 GC6540/GC6530 only: For safe storage, lock the iron onto the stand with the iron lock slide. First put down the tip (1) and then put down the heel (2) (Fig. 13).
- 5 Wind up the hose and cord separately.
- 6 Insert the hose and cord neatly in the cord storage compartment (Fig. 14).

Environment

- Do not throw away the appliance with the normal household waste at the end of its life,
- but hand it in at an official collection point for recycling. By doing this, you help to preserve
- the environment (Fig. 15).

Guarantee and service

If you need service or information or if you have a problem, please visit the Philips website at www.philips.com or contact the Philips Consumer Care Centre in your country (you find its phone number in the worldwide guarantee leaflet). If there is no Consumer Care Centre in your country, go to your local Philips dealer.

12 ENGLISH

Troubleshooting

This chapter summarises the most common problems you could encounter with the appliance. If you are unable to solve the problem with the information below, contact the Consumer Care Centre in your country.

Problem	Cause	Solution
Some smoke comes out of the appliance after it has been switched on for the first time.	This is normal. Some parts of the appliance have been greased lightly in the factory.	This phenomenon ceases after a short while.
Dirt particles come out of the soleplate of the new iron.	This is normal with a new iron.	These particles are harmless and stop coming out of the soleplate after you have used the iron a few times.
Droplets of water escape from the soleplate.	The temperature dial has been set to a temperature that is too low for steam ironing.	Set an ironing temperature that is suitable for steam ironing (temperature settings ●● to MAX).
	The appliance is not switched on.	Set the on/off switch to 'I'.
	The steam tank has been placed on an unstable and/or uneven surface.	Put the steam tank on a stable and even surface.
	When you start steam ironing, the hose is cold. Steam condenses in the hose, causing droplets of water to escape from the soleplate.	This is normal. Hold the iron over an old cloth and press the steam trigger. The cloth absorbs the drops. After a few seconds, the steam production becomes normal.
The appliance does not produce any steam.	The appliance is not switched on.	Set the on/off switch to 'I'
	The steam tank is not hot enough to produce steam.	Wait 6 minutes for the steam tank to heat up.
	You are not pressing the steam trigger.	Press the steam trigger and keep it pressed while you steam iron.
	There is not enough water in the steam tank.	Fill the steam tank. See chapter 'Preparing for use - Filling the Steam tank'.

Problem	Cause	Solution
No steam comes out of the soleplate.	Superheated (i.e. high-quality) steam is hardly visible, especially when the temperature dial is set to maximum position and even less so when the ambient temperature is relatively high.	To check if the iron really produces steam, hold a (cold) mirror in front of the soleplate vents.
The soleplate is dirty.	Impurities or chemicals present in the water have deposited on the soleplate.	Clean the soleplate with a damp cloth.
	You have been ironing at too high temperatures.	Clean the soleplate with a damp cloth. Set the iron to the required ironing temperature (see chapter 'Preparing for use', section 'Setting the temperature').
Steam escapes from the filling hole area during ironing.	You may not have tightened the steam tank cap properly or you have spilled some water around the filling hole	Switch off the appliance and let it cool down. Remove the steam tank cap, wipe away the water round the filling hole and tighten the steam tank cap again. Then switch on the appliance again.
Wet spots appear on the garment during ironing	The wet spots that appear on your garment after you have steam ironed for some time may be caused by steam that has condensed onto the ironing board. Iron the wet spots without steam for some time to dry them. If the underside of the ironing board is wet, wipe it dry with a piece of dry cloth.	To prevent steam from condensing onto the ironing board, use an ironing board with a wire mesh top.

Introduktion

Tillykke med dit køb og velkommen til Philips! For at få fuldt udbytte af den support, Philips tilbyder, skal du registrere dit produkt på www.philips.com/welcome.

Generel beskrivelse (fig. 1)

- A** Dampslange
- B** Temperaturvælger
- C** Temperaturindikator med lys
- D** Damplås
- E** Dampskudsknap (GC6540)
- F** Dampudløser
- G** Låg til damptank
- H** Holder til strygejern
- I** Damptank
- J** Strygesål
- K** Netledning
- L** On/off-kontakt med lys
- M** Lysindikator for "damp klar" (kun GC6540)
- N** Lysindikator for tom damptank (kun GC6540)
- O** Strygejernslås (kun GC6540/GC6530)
- P** Dampkontrol (kun GC6540)

Vigtigt

Læs denne brugsvejledning omhyggeligt igennem, inden apparatet tages i brug, og gem den til eventuelt senere brug.

Fare

- Hverken strygejern eller damptank må kommes ned i vand.

Advarsel

- Kontrollér, om spændingsangivelsen på typeskiltet svarer til den lokale netspænding, før du tilslutter apparatet.
- Brug ikke apparatet, hvis stik, netledning, dampslange eller selve apparatet viser tegn på beskadigelse, eller hvis apparatet er blevet tabt, eller det er utæt.
- Hvis ledningen eller dampslangen beskadiges, må de kun udskiftes af Philips, et autoriseret Philips-serviceværksted eller af en kvalificeret fagmand for at undgå enhver risiko ved efterfølgende brug.
- Hold altid apparatet under opsyn, når det er sluttet til el-nettet.
- Dette apparat er ikke beregnet til at blive brugt af personer (herunder børn) med nedsatte fysiske og mentale evner, nedsat følesans eller manglende erfaring og viden, medmindre de er blevet vejledt eller instrueret i apparatets anvendelse af en person, der er ansvarlig for deres sikkerhed.
- Apparatet bør holdes uden for børns rækkevidde for at sikre, at de ikke kan komme til at lege med det.
- Lad ikke netledningen og dampslangen komme i kontakt med den varme strygesål på strygejern.
- Hvis der kommer damp ud under låget til damptanken, mens apparatet varmer op, skal du slukke for apparatet og stramme låget til damptanken til. Kommer der fortsat damp ud, mens apparatet varmer op, skal du slukke for apparatet og kontakte et autoriseret Philips-serviceværksted.
- Tag aldrig låget af damptanken, mens damptanken er under tryk.
- Brug kun det medfølgende låg til damptanken, da det samtidig fungerer som sikkerhedsventil.

Forsigtig

- Apparatet må kun sluttes til en stikkontakt med jordforbindelse.
- Kontrollér med jævne mellemrum, at netledningen og dampslangen er hele og ubeskadigede.
- Placér og brug altid strygejern og damptank på et stabilt, plant og vandret underlag.
- Strygejernets holder og strygesål kan blive meget varme og forårsage brandsår ved berøring. Undgå at røre holderen, hvis damptanken flyttes.
- Når du er færdig med at stryge, når du rengør apparatet, når du fylder eller tømmer tanken, og når du forlader strygejernet – selv om det kun er i et kort øjeblik – skal du placere strygejernet i standeren, sætte kontakten på "O" og tage stikket ud af stikkontakten.
- Rengør damptanken regelmæssigt ifølge anvisningerne i afsnittet "Rengøring og vedligeholdelse".
- Dette apparat er kun beregnet til almindelig husholdningsbrug.

Elektromagnetiske felter (EMF)

Dette Philips-apparat overholder alle standarder for elektromagnetiske felter (EMF). Ved korrekt anvendelse i overensstemmelse med instruktionerne i denne brugervejledning er apparatet sikkert at anvende ifølge den videnskabelige viden, der er tilgængelig i dag.

Før apparatet tages i brug

- 1** Fjern eventuelle mærkater eller beskyttelsesfilm fra strygesålen, og rengør den med en blød klud.
- 2** Rul netledningen og dampslangen helt ud.
- 3** Anbring damptanken på et stabilt og plant underlag.
- 4** Sæt strygejernet i standeren.

Klargøring**Fyldning af damptanken**

Damptanken må aldrig kommes ned i vand.

Tag ikke låget af damptanken, så længe strygejern og damptank er varme.

- 1** Tag stikket ud af stikkontakten.
- 2** Skru låget til damptanken forsigtigt af (fig. 2).

Der kan forekomme en lyd, når du fjerner låget. Lyden skyldes det vakuum eller resttryk, der er i damptanken, og er helt normal.

- 3** Hæld vand i damptanken (maks. 800 ml) (fig. 3).

Brug vand fra vandhanen.

Hvis vandet i dit lokalområde er meget hårdt, anbefales det at bruge 50 % destilleret vand og 50 % postevand.

Hæld ikke parfume, eddike, stivelse, afkalkningsmiddel, strygemidler eller andre kemikalier i damptanken.

- 4** Skru låget godt fast på damptankens påfyldningsåbning.

16 DANSK

Hurtig påfyldning

Hvis damptanken bliver tom under strygningen, skal du følge denne fremgangsmåde for hurtigt at fylde den igen.

- 1 Lad apparatet være tilsluttet lysnettet, og sørg for at on/off-kontakten står på "I" (fig. 4).
- 2 Tryk på dampudløseren, indtil du ikke længere kan høre, at der slipper damp ud fra apparatet (fig. 5).
- 3 Trykket tages af damptanken ved at holde dampudløseren nede og langsomt dreje låget til damptanken mod uret.
Læg en klud hen over låget, når du skruer det af. Kontroller, at der ikke er mere damp i tanken.
- 4 Tag stikket ud af stikkontakten, og vent ca. 15 minutter, mens apparatet køler af.
- 5 Fyld damptanken som beskrevet i afsnittet "Påfyldning af damptanken", og lad apparatet varme op igen.

Temperaturindstilling

Placér altid damptanken på et stabilt, plant og vandret underlag. Damptanken må ikke stilles på selve strygebrættet.

- 1 Stil strygejern i holderen.

Stil ikke det varme strygejern oven på dampslangen eller netledningen. Sørg for, at netledningen ikke kommer i kontakt med den varme strygesål.

- 2 Indstil den ønskede strygetemperatur ved at dreje temperaturvælgeren (fig. 6).
Kontrollér tøjets vaskemærke, og find den rette strygetemperatur.

Tablet over vaskemærker

Symbol på tøjets vaskemærke	Stoftype	Temperaturindstilling	Dampindstilling (kun GC6540)
	Kunststoffer (f.eks. acetat, acryl, viskose, polyamid, polyester) og silke	●	-
	Uld	●●	ECO
	Bomuld, hør, linned	●●● til Max	ECO til
	Bemærk, at symbolet på vaskemærket betyder, at det pågældende stykke tøj ikke tåler strygning.	-	-

Er du i tvivl om, hvilket materiale et stykke tøj er fremstillet af, må du finde den rette strygetemperatur ved at stryge et sted, som ikke er synligt, når du har tøjet på.

Silke, uld eller kunststof: Stryg tøjet på vrangen for at undgå blanke skjolder.

Begynd med at stryge det tøj, som kræver den laveste temperatur; dvs. det, som er fremstillet af kunststof.

- 3** Sæt stikket i en jordet stikkontakt og sæt on/off-kontakten på "I".
- ▶ Damptanken og strygesålen varmer op.
 - ▶ Når temperaturindikatoren slukker, har strygejernnet nået den indstillede temperatur. Når vandet i damptanken er varmt nok til dampstrygning:
 - GC6540: Lysindikatoren for "damp klar" tænder.
 - GC6530/GC6520/GC6515/GC6510: Lyset i on/off-kontakten slukker.

Bemærk: Under dampstrygning tænder og slukker temperaturindikatoren fra tid til anden. Dette indikerer blot, at strygejernnet opvarmes til den indstillede temperatur.

Bemærk: Hvis du har strøget ved høj temperatur og derefter indstiller temperaturvælgeren til en lavere temperatur, skal du vente, indtil temperaturindikatoren tænder og slukker igen, før du fortsætter med at stryge. Så undgår du at beskadige stoffet.

Gode råd

- Hvis stoffet er fremstillet af flere slags fibre, skal du altid vælge den temperatur, som passer til den sarteste fibertype, dvs. den laveste temperatur. Hvis et stykke tøj f.eks. består af 60 % polyester og 40 % bomuld, bør det stryges ved den temperatur, som passer til polyester (●), og uden damp.
- Når du stryger uldstoffer, kan der opstå blanke skjolder. For at undgå dette skal du bruge en tør klud til at lægge imellem eller vende vrangen ud på tøjet og stryge det på bagsiden.
- Fløj og andre stoffer, som har tendens til at få blanke skjolder, bør kun stryges i én retning (med luven) og kun med et let tryk.
- Undlad at bruge damp ved strygning af indfarvede silkestoffer, da det kan give skjolder på tøjet.

Sådan bruges apparatet

Dampstrygning

- 1** Sørg for, at der er nok vand i damptanken.
- 2** Indstil den ønskede strygetemperatur (se afsnittet "Klargøring").

Bemærk: Dampstrygning er kun mulig ved høje strygetemperaturer (temperaturindstillingerne ●● til MAX).

- 3** Sæt stikket i en jordet stikkontakt og sæt on/off-kontakten på "I".
- Lyset i on/off-kontakten og temperaturindikatoren på strygejernnet viser nu, at damptanken og strygejernnet varmer op.
- 4** GC6540: Vælg den dampindstilling, som passer til den valgte strygetemperatur: (fig. 7)
- Vælg dampindstillingen ECO til temperaturindstillingen ●●.
 - Vælg en dampindstilling mellem ECO og ☁ for temperaturindstillinger fra ●●● til MAX.
- 5** Damptanken og strygesålen varmer op.
- Koldstart: Det tager ca. 2 minutter at varme strygesålen op, og ca. 6 minutter at opvarme damptanken.
 - Hurtig genopvarmning: Hvis du fylder vand på damptanken i løbet af en strygeproces, tager genopvarmningen ca. 6 minutter.
 - ▶ Når strygejernnet har nået den indstillede temperatur, slukker temperaturindikatoren.
 - ▶ Så snart vandet i vandtanken er varmt nok til dampstrygning:
 - GC6540: Lysindikatoren for "damp klar" tænder (fig. 8).

Bemærk: Under dampstrygning slukker lysindikatoren for "damp klar" indimellem. Dette indikerer, at damptanken opvarmes til den valgte temperatur.

- GC6530/GC6520/GC6515/GC6510: Lyset i on/off-kontakten slukker.

18 DANSK

- Tryk på dampudløseren, og hold den nede, mens du dampstryger (fig. 5).

Tip: Når du stiller strygejernets temperatur, skal det stå på højkant.

Bemærk: Har du ikke brugt dampfunktionen i et stykke tid, vil den resterende damp i dampslangen være fortættet til vand. Når du begynder at dampstryge igen, kan det få strygejernets temperatur til at sprutte, og der kan dryppe et par vanddråber ud igennem strygesålen.

Bemærk: For at undgå at der drypper vand på tøjet, holdes strygejernets temperatur over en gammel klud og dampudløseren holdes nede, indtil dampproduktionen er blevet normal. Herefter kan dampstrygningen fortsættes.

Damplåsfunktion

Damplåsen gør det muligt at dampstryge uden hele tiden at skulle trykke på dampudløseren.

- Skub damplåsen over i positionen "ON" for at dampstryge hele tiden (fig. 9).

- Skub damplåsen over i positionen "OFF" for at stoppe dampstrygningen. Derved producerer strygejernets temperatur kun damp, når du trykker på dampudløseren.

Tørstrygning (uden damp)

- Indstil den ønskede strygetemperatur (se afsnittet "Klargøring").

- Stryg uden at trykke på dampudløseren.

- Der slipper en smule damp ud, hvis du ved et uheld kommer til at trykke på dampudløseren under strygingen.
- Hvis damptanken er tom eller endnu ikke er varmet op, høres en klikkende lyd inde fra damptanken. Det er fordi dampventilen åbner, og det er ganske harmløst.

Funktioner

Lodret dampstrygning

Du kan også dampstryge, når du holder strygejernets temperatur i lodret stilling. Dette er ideelt til at udglatte folder på tøj, som hænger på bøjle (f.eks. jakker, jakkesæt og frakker), gardiner og lignende.

- Hold strygejernets temperatur i lodret stilling, og tryk på dampudløseren (fig. 10).

Ret aldrig dampstrålen mod personer.

Dampskud (kun GC6540)

Under dampstrygning kan du bruge dampskudsfunktionen til at fjerne genstridige folder:

- Drej temperaturvælgeren til en indstilling mellem ●●● og MAX.

- Tryk på dampskudsknappen. (fig. 11)

Bemærk: Brug kun dampskudsfunktionen i kortere perioder ad gangen. Hvis der drypper vanddråber ud fra strygesålen, skal du lade strygejernets temperatur varme op i mindst et minut, inden du bruger dampskudsfunktionen igen.

Ret aldrig dampstrålen mod personer.

Variabel damp (kun GC6540)

Dampvælgeren har trinløs regulering og kan indstilles til en hvilken som helst position mellem ECO og ☁ (se afsnittet "Klargøring").

Lysindikator for tom damptank (kun GC6540)

Når damptanken løber tør for vand under strygingen, tænder lysindikatoren for tom damptank.

- Fyld mere vand i damptanken (se afsnittet "Klargøring - Hurtig påfyldning").

Lysindikator for "damp klar" (kun GC6540)

Når damptanken er klar til dampstrygning, tænder lysindikatoren for "damp klar".

Rengøring og vedligeholdelse

Efter brug

- 1 Sæt on/off-kontakten på "O" (fig. 4).
- 2 Tag stikket ud af stikkontakten.
- 3 Placér strygejernnet i standeren, stil dampkontrollen på ECO (kun GC6540), og lad apparatet køle ned.

Strygejern

- 1 Rengør strygejernnet med en fugtig klud.
- 2 Tør strygesålen af med en fugtig klud med lidt ikke-slibende (flydende) rengøringsmiddel.

Strygejernnet må aldrig komme ned i vand eller skylles under vandhanen.

Damptank

Skyl damptanken én gang om måneden, eller efter ca. 10 ganges brug.

- 1 Fjern forsigtigt damptankens låg (fig. 2).

Lad apparatet køle tilstrækkeligt af, inden du fjerner låget til damptanken.

- 2 Skyl damptanken med 500 ml vand.
- 3 Hold derefter damptanken ind over vasken med bunden i vejret for at hælde vandet ud (fig. 12).
- 4 Skru låget til damptanken på igen.

Opbevaring

- 1 Tag stikket ud af stikkontakten, og lad apparatet køle af.

Kontrollér, at apparatet er kølet tilstrækkeligt af, før du stiller det væk.

- 2 Tøm damptanken.
- 3 Kontrollér regelmæssigt, at både netledningen og dampslangen er hele og ubeskadigede.
- 4 Kun GC6540/GC6530r: For sikker opbevaring skal du låse strygejernnet fast på holderen med strygejernslåsen. Skub først spidsen (1) ned, og skub derefter "hælen" (2) ned (fig. 13).
- 5 Rul slangen og ledningen op hver for sig.
- 6 Placer slangen og ledningen i opbevaringsrummet (fig. 14).

Miljøhensyn

- Apparatet må ikke smides ud sammen med almindeligt husholdningsaffald, når det til sin tid kasseres. Aflever det i stedet på en kommunal genbrugsstation. På den måde er du med til at beskytte miljøet (fig. 15).

Reklamationsret og service

For alle yderligere oplysninger eller ved eventuelle problemer med apparatet henvises til Philips' hjemmeside på adressen **www.philips.com** eller det lokale Philips Kundecenter (telefonnumre findes i vedlagte "Worldwide Guarantee"-folder). Hvis der ikke findes et kundecenter i dit land, bedes du kontakte din lokale Philips-forhandler.

Fejlfinding

Dette kapitel opsummerer de mest almindelige problemer, du kan støde på ved brug af apparatet. Hvis du ikke kan løse problemet ved hjælp af nedenstående oplysninger, bedes du kontakte Philips Kundecenter.

Problem	Årsag	Løsning
Der kommer røg ud af apparatet, første gang det tændes.	Dette er helt normalt og skyldes, at nogle af delene i apparatet er smurt med olie fra fabrikkens side.	Dette ophører efter kort tid.
Der drysser smudspartikler ud af det nye strygejerns strygesål.	Det er helt normalt for et nyt strygejern.	Partiklerne er helt harmløse og forsvinder efter et par ganges brug af strygejernet.
Der drypper vand ud af strygesålen.	Temperaturvælgeren er indstillet til en temperatur, som er for lav til dampstrygning.	Indstil en strygetemperatur, som egner sig til dampstrygning (temperaturindstillinger fra ●● til MAX).
	Der er ikke tændt for apparatet.	Stil on/off-kontakten på "I".
	Damptanken er placeret på et ustabil og/eller ujævnt underlag.	Stil damptanken på et stabilt og jævnt underlag.
	Når dampstrygningen påbegyndes, er slangen kold. Dampen i slangen omdannes til kondensvand, som drypper ud gennem strygesålen.	Det er helt normalt. Hold strygejernet hen over en gammel klud og tryk på dampudløseren. Kluden opsuger dråberne. Efter nogle sekunder er dampproduktionen normal.
Apparatet producerer ingen damp.	Der er ikke tændt for apparatet.	Stil on/off-kontakten på "I".
	Damptanken er ikke varm nok til at producere damp.	Vent i 6 minutter, indtil damptanken er varmet op.
	Du trykker ikke på dampudløseren.	Tryk på dampudløseren, og hold den nede, mens du dampstryger.
	Der er ikke nok vand i damptanken.	Fyld damptanken. Se afsnittet "Klargøring - Fyldning af damptanken".

Problem	Årsag	Løsning
Der kommer ingen damp ud af strygesålen.	Meget varm damp (høj kvalitet) kan næsten ikke ses, specielt ikke hvis temperaturvælgeren står på MAX, eller hvis rumtemperaturen er relativt høj.	For at kontrollere om strygejernnet producerer damp, holdes et (koldt) spejl hen foran de små huller i strygesålen.
Strygesålen er snavset.	Urenheder eller kemikalier i vandet har aflejret sig på strygesålen. Du har strøget ved en for høj temperatur.	Rengør strygesålen med en fugtig klud. Rengør strygesålen med en fugtig klud. Indstil strygejernnet til den ønskede temperatur (se afsnittet "Klargøring", "Indstilling af temperatur").
Der kommer damp ud af området omkring påfyldningshullet, mens jeg stryger.	Du har muligvis ikke strammet låget til damptanken nok, eller du har spildt vand omkring påfyldningshullet.	Sluk for apparatet, og lad det køle ned. Fjern låget til damptanken, tør vandet væk rundt om påfyldningshullet, og stram låget til damptanken igen. Tænd derefter for apparatet igen.
Der kommer våde pletter på stoffet under stryging	De våde pletter, der kommer på stoffet, når du har dampstrøget i nogen tid, skyldes muligvis, at der er dannet kondensvand på strygebrættet fra dampen. Stryg de våde pletter uden damp i et stykke tid for at tørre dem. Hvis undersiden af strygebrættet er våd, kan du tørre den med en tør klud.	Hvis du vil undgå, at der dannes kondens på strygebrættet fra dampen, kan du bruge et strygebræt med et trådnetsunderlag.

Einführung

Herzlichen Glückwunsch zu Ihrem Kauf und willkommen bei Philips! Um die Unterstützung von Philips optimal nutzen zu können, registrieren Sie Ihr Produkt bitte unter www.philips.com/welcome.

Allgemeine Beschreibung (Abb. 1)

- A** Verbindungsschlauch
- B** Temperaturregler
- C** Temperaturleuchte
- D** Dampfsperre
- E** Dampfstoß-Taste (GC6540)
- F** Dampfauslöser
- G** Verschlusskappe des Boilers
- H** Abstellfläche für Bügeleisen
- I** Boiler
- J** Bügelsohle
- K** Netzkabel
- L** Ein-/Ausschalter mit Betriebsanzeige
- M** Dampf-Bereitschaftsanzeige (nur GC6540)
- N** Boiler-Leer-Anzeige (nur GC6540)
- O** Sicherheitsverriegelung (nur GC6540/GC6530)
- P** Dampfbremsventil (nur GC6540)

Wichtig

Lesen Sie diese Bedienungsanleitung vor dem Gebrauch des Geräts aufmerksam durch, und bewahren Sie sie für eine spätere Verwendung auf.

Gefahr

- Tauchen Sie das Bügeleisen und den Boiler niemals in Wasser.

Warnhinweis

- Prüfen Sie vor Inbetriebnahme des Geräts, ob die auf dem Typenschild angegebene Betriebsspannung mit der örtlichen Netzspannung übereinstimmt.
- Benutzen Sie das Gerät nicht, wenn der Netzstecker, das Netzkabel, der Verbindungsschlauch oder das Gerät selbst beschädigt ist oder das Gerät heruntergefallen ist bzw. Wasser austritt.
- Wenn das Netzkabel oder der Verbindungsschlauch defekt oder beschädigt ist, darf das Kabel bzw. der Schlauch nur von einem Philips Service-Center oder einer von Philips autorisierten Werkstatt durch ein Original-Ersatzteil ausgetauscht werden, um Gefährdungen zu vermeiden.
- Lassen Sie das Gerät nicht unbeaufsichtigt, solange es mit dem Stromnetz verbunden ist.
- Dieses Gerät ist für Benutzer (einschl. Kinder) mit eingeschränkten physischen, sensorischen oder psychischen Fähigkeiten bzw. ohne jegliche Erfahrung oder Vorwissen nur dann geeignet, wenn eine angemessene Aufsicht oder ausführliche Anleitung zur Benutzung des Geräts durch eine verantwortliche Person sichergestellt ist.
- Achten Sie darauf, dass Kinder nicht mit dem Gerät spielen.
- Lassen Sie das Netzkabel und den Verbindungsschlauch nicht mit der heißen Bügelsohle in Kontakt kommen.
- Sollte Dampf aus dem Boiler austreten, während das Gerät aufheizt, schalten Sie es aus, und drehen Sie die Verschlusskappe fest. Sollte weiterhin während des Aufheizens Dampf aus dem Boiler entweichen, schalten Sie das Gerät aus, und setzen Sie sich mit einem Philips Service-Center in Verbindung.
- Öffnen Sie die Verschlusskappe des Boilers nicht, solange dieser noch unter Druck steht.
- Verwenden Sie zum Verschließen des Boilers ausschließlich die mitgelieferte Verschlusskappe. Dieser Verschluss dient auch als Sicherheitsventil.

Achtung

- Schließen Sie das Gerät nur an eine geerdete Steckdose an.
- Überprüfen Sie das Netzkabel und den Verbindungsschlauch regelmäßig auf mögliche Beschädigungen.
- Verwenden Sie das Bügeleisen und den Boiler stets auf einer stabilen, ebenen und waagerechten Unterlage.
- Die Abstellfläche und die Bügelsohle können sehr heiß werden und bei Berührung Brandwunden verursachen. Berühren Sie keinesfalls die Abstellfläche, wenn Sie den Boiler bewegen.
- Wenn Sie das Bügeln beenden, das Gerät reinigen, den Boiler füllen oder leeren oder den Raum nur kurz verlassen, stellen Sie das Bügeleisen auf die Abstellfläche, stellen Sie den Ein-/Ausschalter auf "O", und ziehen Sie den Netzstecker aus der Steckdose.
- Spülen Sie den Boiler regelmäßig entsprechend den Anweisungen im Abschnitt "Reinigung und Wartung" aus.
- Dieses Gerät ist nur für den Gebrauch im Haushalt bestimmt.

Elektromagnetische Felder

Dieses Philips Gerät erfüllt sämtliche Normen bezüglich elektromagnetischer Felder (EMF). Nach aktuellen wissenschaftlichen Erkenntnissen ist das Gerät sicher im Gebrauch, sofern es ordnungsgemäß und entsprechend den Anweisungen in dieser Bedienungsanleitung gehandhabt wird.

Vor dem ersten Gebrauch

- 1** Entfernen Sie Schutzfolie bzw. Aufkleber von der Bügelsohle, und reinigen Sie die Bügelsohle mit einem weichen Tuch.
- 2** Wickeln Sie das Netzkabel und den Verbindungsschlauch vollständig ab.
- 3** Stellen Sie den Boiler auf eine stabile, ebene Unterlage.
- 4** Stellen Sie das Bügeleisen auf die Abstellfläche.

Für den Gebrauch vorbereiten**Den Boiler füllen**

Tauchen Sie den Boiler niemals in Wasser.

Öffnen Sie die Verschlusskappe nicht, solange Bügeleisen und Boiler noch heiß sind.

- 1** Ziehen Sie den Netzstecker aus der Steckdose.
- 2** Schrauben Sie die Verschlusskappe des Boilers langsam auf (Abb. 2).

Möglicherweise hören Sie beim Abnehmen der Verschlusskappe ein Geräusch. Dies wird durch das Vakuum bzw. den Restdruck im Boiler verursacht und ist völlig normal.

- 3** Füllen Sie maximal 800 ml Wasser in den Boiler (Abb. 3).

Nehmen Sie Leitungswasser zum Befüllen des Boilers.

Sollte das Leitungswasser in Ihrer Gegend sehr hart sein, empfiehlt es sich, 50 % destilliertes Wasser und 50 % Leitungswasser zu mischen.

Füllen Sie niemals Parfüm, Essig, Stärke, Entkalker, Bügelhilfen oder andere Chemikalien in den Boiler.

- 4** Schrauben Sie die Verschlusskappe fest auf die Einfüllöffnung des Boilers.

24 DEUTSCH

Schnelles Nachfüllen

Ist beim Bügeln kein Wasser mehr im Boiler, befolgen Sie die nachstehenden Anweisungen zum schnellen Nachfüllen.

- 1** Lassen Sie den Netzstecker in der Steckdose, und überprüfen Sie, ob der Ein-/Ausshalter auf "I" gestellt ist (Abb. 4).
- 2** Halten Sie den Dampfauslöser gedrückt, bis kein Dampf mehr aus dem Gerät austritt (Abb. 5).
- 3** Um den Druck aus dem Boiler zu lassen, halten Sie den Dampfauslöser gedrückt, und schrauben Sie die Verschlusskappe langsam gegen den Uhrzeigersinn auf.
Legen Sie beim Aufschrauben ein Tuch über die Verschlusskappe. Vergewissern Sie sich, dass sich kein Dampf mehr im Boiler befindet.
- 4** Ziehen Sie den Netzstecker aus der Steckdose, und warten Sie circa 15 Minuten, bis das Bügeleisen abkühlt ist.
- 5** Füllen Sie den Boiler gemäß der Beschreibung im Abschnitt "Den Boiler füllen", und lassen Sie das Gerät wieder aufheizen.

Die Temperatur einstellen

Stellen Sie den Boiler stets auf eine feste, ebene und waagerechte Unterlage. Stellen Sie ihn nicht auf die weiche, gepolsterte Fläche des Bügelbretts.







- 1** Stellen Sie das Bügeleisen auf die Abstellfläche.

Stellen Sie das heiße Bügeleisen nicht auf den Verbindungsschlauch oder das Netzkabel. Achten Sie darauf, dass das Netzkabel nicht mit der heißen Bügelsohle in Berührung kommt.

- 2** Stellen Sie die gewünschte Bügeltemperatur durch Drehen des Temperaturreglers ein (Abb. 6).

Prüfen Sie das Etikett im Wäsche-/Kleidungsstück auf die erforderliche Bügeltemperatur:

Pflegeetabelle

Symbol auf dem Pflegeetikett	Gewebeart	Temperatureinstellung	Dampfeinstellung (nur GC6540)
	Synthetikfasern (z. B. Azetat, Acryl, Viskose, Polyamid, Polyester) und Seide	●	-
	Wolle	●●	ECO
	Baumwolle, Leinen	●●● bis Max	ECO bis 
	Das Symbol  auf dem Etikett bedeutet, dass das Wäsche-/Kleidungsstück nicht gebügelt werden darf.	-	-

Wenn Sie nicht wissen, um welche Art von Gewebe es sich handelt, ermitteln Sie die richtige Temperatur durch Bügeln einer Stelle, die normalerweise nicht sichtbar ist.
Seide, Wolle und Synthetikfasern: Bügeln Sie den Stoff von links, um glänzende Stellen zu vermeiden. Beginnen Sie stets mit den Textilien, die eine niedrige Temperatureinstellung erfordern, etwa mit synthetischen Stoffen.

- 3** Stecken Sie den Netzstecker in eine geerdete Steckdose, und stellen Sie den Ein-/Ausschalter auf "I".
- ▶ Boiler und Bügelsole heizen auf.
 - ▶ Die Temperaturanzeige erlischt, sobald die eingestellte Temperatur erreicht ist. Sobald das Wasser im Boiler einsatzbereit zum Dampf bügeln ist, erlischt die Betriebsanzeige.
 - Beim GC6540 leuchtet die Dampf-Bereitschaftsanzeige auf.
 - Beim GC6530/GC6520/GC6515/GC6510 erlischt die Betriebsanzeige im Ein-/Ausschalter.

Hinweis: Während des Dampf bügelns leuchtet die Temperaturanzeige von Zeit zu Zeit auf und erlischt wieder. Dadurch wird signalisiert, dass das Bügeleisen auf die eingestellte Temperatur aufgeheizt wird.

Hinweis: Wenn Sie bei hoher Temperatur gebügelt haben und dann eine niedrigere Temperatur einstellen, sollten Sie warten, bis die Kontrollanzeige aufleuchtet und wieder erlischt, bevor Sie mit dem Bügeln fortfahren. So vermeiden Sie Schäden an den Textilien.

Tipps

- Wenn sich das Gewebe aus verschiedenen Fasern zusammensetzt, sollten Sie stets die Temperatureinstellung für das empfindlichste Gewebe wählen, also die niedrigste Temperatur: Besteht das Gewebe z. B. aus 60 % Polyester und 40 % Baumwolle, sollten Sie es bei der Temperatur für Polyester (●) und ohne Dampf bügeln.
- Wenn Sie Wollgewebe mit Dampf bügeln, können glänzende Stellen entstehen. Dies lässt sich vermeiden, indem Sie ein trockenes Bügeltuch auf das Teil legen oder es von links bügeln.
- Samt und andere Stoffe, die leicht glänzende Stellen bekommen, sollten nur in eine Richtung (mit dem Fadenlauf) und nur mit sehr leichtem Druck gebügelt werden.
- Gefärbte Seide darf nicht mit Dampf gebügelt werden. Das könnte Flecken verursachen.

Das Gerät benutzen

Dampf bügeln

- 1** Achten Sie darauf, dass sich genügend Wasser im Boiler befindet.
- 2** Stellen Sie die empfohlene Bügeltemperatur ein (siehe Kapitel "Für den Gebrauch vorbereiten").

Hinweis: Dampf bügeln ist nur bei höheren Temperaturen möglich (zwischen ●● und MAX).

- 3** Stecken Sie den Netzstecker in eine geerdete Steckdose, und stellen Sie den Ein-/Ausschalter auf "I".
- Die Betriebsanzeige im Ein-/Ausschalter und die Temperaturanzeige am Bügeleisen leuchten auf: Boiler und Bügeleisen heizen jetzt auf.
- 4** GC6540: Stellen Sie den Dampfregler auf eine Stufe, die zur gewählten Bügeltemperatur passt: (Abb. 7)
- Wählen Sie die Dampfeinstellung ECO für die Temperatureinstellung ●●.
 - Wählen Sie eine Dampfeinstellung zwischen ECO und ☁ für die Temperatureinstellungen ●●● bis MAX.
- 5** Boiler und Bügelsole heizen auf.
- Kaltstart: Die Bügelsole braucht ca. 2 Minuten, der Boiler ca. 6 Minuten zum Aufheizen.
 - Schnelles Nachheizen: Wenn Sie den Boiler während des Bügelns nachfüllen, dauert es ca. 6 Minuten, bis das Wasser im Boiler aufgeheizt ist.
 - ▶ Wenn das Bügeleisen die eingestellte Temperatur erreicht hat, erlischt die Temperaturanzeige.
 - ▶ Sobald das Wasser im Boiler einsatzbereit zum Dampf bügeln ist, erlischt die Betriebsanzeige.
 - Beim GC6540 leuchtet die Dampf-Bereitschaftsanzeige auf (Abb. 8).

Hinweis: Während des Dampf bügelns erlischt die Dampf-Bereitschaftsanzeige von Zeit zu Zeit und zeigt an, dass der Boiler auf die richtige Temperatur nachgeheizt wird.

26 DEUTSCH

- Beim GC6530/GC6520/GC6515/GC6510 erlischt die Betriebsanzeige im Ein-/Ausschalter.

6 Halten Sie den Dampfauslöser während des Dampfbügelns gedrückt (Abb. 5).

Typ: Wenn Sie das Bügeleisen während des Bügelns abstellen möchten, stellen Sie es senkrecht ab.

Hinweis: Wenn Sie eine Zeit lang die Dampffunktion nicht angewandt haben, ist der noch im Verbindungsschlauch verbliebene Dampf zu Wasser kondensiert. Dies kann beim nächsten Dampfbügeln ein Zischen im Gerät verursachen. Möglicherweise treten auch ein paar Wassertropfen aus der Bügelsohle aus.

Hinweis: Um Wassertropfen auf Ihren Textilien zu vermeiden, empfiehlt es sich, das Bügeleisen über ein altes Tuch zu halten und den Dampfauslöser zu drücken, bis sich die Dampfproduktion wieder normalisiert hat. Setzen Sie dann das Dampfbügeln fort.

Die Dampfsperre

Mit der Dampfsperre können Sie ununterbrochen dampfbügeln, ohne den Dampfauslöser ständig drücken zu müssen.

1 Um ohne Unterbrechung mit Dampf zu bügeln, aktivieren Sie die Dampfsperre (Position "ON") (Abb. 9).

- Wenn Sie nicht mehr dampfbügeln möchten, deaktivieren Sie die Dampfsperre (Position "OFF"). Jetzt wird nur Dampf produziert, wenn Sie den Dampfauslöser drücken.

Trockenbügeln

1 Stellen Sie die empfohlene Bügeltemperatur ein (siehe Kapitel "Für den Gebrauch vorbereiten").

2 Drücken Sie beim Bügeln nicht den Dampfauslöser.

- ▶ Wenn Sie versehentlich beim Bügeln den Dampfauslöser drücken, entweicht etwas Dampf.
- ▶ Sollte der Boiler leer oder noch nicht aufgeheizt sein, hören Sie ein Klicken im Boiler. Das passiert, wenn sich das Dampfventil öffnet und ist absolut ungefährlich.

Produktmerkmale

Vertikales Dampfbügeln

Sie können auch mit senkrecht gehaltenem Bügeleisen dampfbügeln. Diese Funktion eignet sich besonders zum Glätten von hängenden Kleidungsstücken (z. B. Jackets, Anzügen und Mänteln), Vorhängen etc.

1 Halten Sie das Bügeleisen in senkrechter Position, und drücken Sie den Dampfauslöser (Abb. 10).

Richten Sie den Dampfstoß niemals auf Personen!

Dampfstoß (nur GC6540)

Beim Dampfbügeln können Sie mithilfe der Dampfstoß-Funktion hartnäckige Falten entfernen.

1 Stellen Sie den Temperaturregler auf eine Einstellung zwischen ●●● und MAX.

2 Drücken Sie die Dampfstoß-Taste. (Abb. 11)

Hinweis: Die Dampfstoß-Funktion kann nur mit Unterbrechungen benutzt werden. Lassen Sie, sobald Wassertröpfchen aus der Bügelsohle austreten, das Bügeleisen mindestens eine Minute lang aufheizen, bevor Sie die Dampfstoß-Funktion erneut benutzen.

Richten Sie den Dampfstoß niemals auf Personen!

Variodampf (nur GC6540)

Der Dampfgregler lässt sich stufenlos von ECO bis ☁ einstellen (siehe Kapitel "Für den Gebrauch vorbereiten").

Boiler-Leer-Anzeige (nur GC6540)

Wenn der Boiler während des Bügelns fast leer ist, leuchtet die Boiler-Leer-Anzeige auf.

- 1 Füllen Sie den Boiler mit Wasser nach (siehe Kapitel "Für den Gebrauch vorbereiten", Abschnitt "Schnelles Nachfüllen").

Dampf-Bereitschaftsanzeige (nur GC6540)

Sobald der Boiler die zum Dampfbügeln erforderliche Temperatur erreicht hat, leuchtet die Dampf-Bereitschaftsanzeige auf.

Reinigung und Wartung

Nach dem Bügeln

- 1 Stellen Sie den Ein-/Ausschalter auf "O" (Abb. 4).
- 2 Ziehen Sie den Netzstecker aus der Steckdose.
- 3 Stellen Sie das Bügeleisen auf die Abstellfläche, stellen Sie den Dampfgregler auf ECO (nur GC6540), und lassen Sie das Gerät abkühlen.

Bügeleisen

- 1 Reinigen Sie das Bügeleisen mit einem feuchten Tuch.
- 2 Wischen Sie Kalkreste und andere Rückstände mit einem feuchten Tuch und etwas Spülmittel von der Bügelsohle.

Tauchen Sie das Bügeleisen niemals in Wasser; spülen Sie es auch nicht unter fließendem Wasser ab.

Boiler

Spülen Sie den Boiler einmal monatlich bzw. nach zehnmalem Gebrauch aus.

- 1 Schrauben Sie die Verschlusskappe vorsichtig vom Boiler ab (Abb. 2).

Lassen Sie das Gerät vor Entfernen der Boiler-Verschlusskappe hinreichend abkühlen.

- 2 Spülen Sie den Boiler mit einem halben Liter frischem Wasser aus.
- 3 Halten Sie den Boiler umgedreht über ein Spülbecken, und gießen Sie das Wasser aus (Abb. 12).
- 4 Schrauben Sie die Verschlusskappe wieder auf den Boiler.

Aufbewahrung

- 1 Ziehen Sie den Netzstecker aus der Steckdose, und lassen Sie das Gerät abkühlen.

Das Gerät muss hinreichend abgekühlt sein, bevor Sie es wegstellen.

- 2 Leeren Sie den Boiler.
- 3 Prüfen Sie Verbindungsschlauch und Netzkabel regelmäßig auf Unversehrtheit und Sicherheit.
- 4 Nur GC6540/GC6530: Zur Aufbewahrung sichern Sie das Bügeleisen auf der Abstellfläche mit der Sicherheitsverriegelung. Stellen Sie das Gerät zuerst auf der Spitze ab (1) und dann auf der Rückkante (2) (Abb. 13).

28 DEUTSCH

5 Rollen Sie den Schlauch und das Kabel einzeln auf.

6 Legen Sie den Schlauch und das Kabel sorgfältig in das Kabelfach (Abb. 14).

Umwelt

- Geben Sie das Gerät am Ende der Lebensdauer nicht in den normalen Hausmüll. Bringen Sie es zum Recycling zu einer offiziellen Sammelstelle. Auf diese Weise tragen Sie zum Umweltschutz bei (Abb. 15).

Garantie und Kundendienst

Benötigen Sie weitere Informationen oder treten Probleme auf, besuchen Sie bitte die Philips Website (www.philips.com), oder setzen Sie sich mit einem Philips Service-Center in Ihrem Land in Verbindung (Telefonnummer siehe internationale Garantieschrift). Sollte es in Ihrem Land kein Service-Center geben, wenden Sie sich bitte an Ihren Philips Händler.

Fehlerbehebung

In diesem Kapitel sind die häufigsten Probleme aufgeführt, die beim Gebrauch Ihres Geräts auftreten können. Sollten Sie ein Problem mithilfe der nachstehenden Informationen nicht beheben können, wenden Sie sich bitte an das Philips Service-Center in Ihrem Land.

Problem	Ursache	Lösung
Nach dem erstmaligen Einschalten tritt Rauch aus dem Gerät.	Einige Teile des Geräts wurden in der Fabrik leicht gefettet. Das ist normal.	Schon nach kurzer Zeit tritt dieses Problem nicht mehr auf.
Schmutzpartikel treten aus der Sohle des neuen Bügeleisens aus.	Das ist bei einem neuen Bügeleisen ganz normal.	Diese Partikel sind harmlos und werden nach mehrmaliger Benutzung nicht mehr austreten.
Wasser tropft aus der Bügelsohle.	Die eingestellte Temperatur ist zu niedrig zum Dampfbügeln.	Stellen Sie eine zum Dampfbügeln geeignete Temperatur ein (●● bis MAX).
	Das Gerät wurde nicht eingeschaltet.	Stellen Sie den Ein-/Ausschalter auf "I".
	Der Boiler wurde auf eine instabile oder unebene Fläche gestellt.	Stellen Sie den Boiler auf eine stabile und ebene Unterlage.
	Der Verbindungsschlauch ist zu Beginn des Bügelns noch kalt. Dann kondensiert im Schlauch Dampf, der als Wassertropfen aus der Bügelsohle austritt.	Das ist ganz normal. Halten Sie das Bügeleisen über ein Tuch, und drücken Sie den Dampfauslöser. Das Tuch nimmt die Tropfen auf. Nach wenigen Sekunden hat sich die Dampfproduktion normalisiert.
Das Bügeleisen erzeugt keinen Dampf.	Das Gerät wurde nicht eingeschaltet.	Stellen Sie den Ein-/Ausschalter auf "I".

Problem	Ursache	Lösung
	Der Boiler ist nicht heiß genug, um Dampf zu produzieren.	Lassen Sie den Boiler 6 Minuten lang aufheizen.
	Sie haben den Dampfauslöser nicht gedrückt.	Halten Sie den Dampfauslöser während des Dampfbügelns gedrückt.
	Der Boiler ist leer.	Füllen Sie den Boiler mit Wasser (siehe Kapitel "Für den Gebrauch vorbereiten – Den Boiler füllen").
Es strömt kein Dampf aus der Bügelsohle aus.	Sehr heißer Dampf ist kaum sichtbar. Das gilt insbesondere, wenn der Temperaturregler auf der Maximalposition steht und die Umgebungstemperatur ebenfalls relativ hoch ist.	Um zu überprüfen, ob das Bügeleisen tatsächlich Dampf produziert, halten Sie einen (kalten) Spiegel vor die Dampfaustrittsdüsen in der Bügelsohle.
Die Bügelsohle ist verschmutzt.	Verunreinigungen oder Chemikalien im Wasser haben Rückstände hinterlassen.	Reinigen Sie die Bügelsohle mit einem feuchten Tuch.
	Sie haben bei zu hoher Temperatur gebügelt.	Reinigen Sie die Bügelsohle mit einem feuchten Tuch. Stellen sie das Bügeleisen auf die erforderliche Bügeltemperatur (siehe Kapitel "Für den Gebrauch vorbereiten", Abschnitt "Die Temperatur einstellen").
Beim Bügeln tritt aus der Einfüllöffnung Dampf aus.	Es kann sein, dass die Verschlusskappe des Boilers nicht fest genug zugeschraubt ist oder Sie Wasser um die Einfüllöffnung verschüttet haben.	Schalten Sie das Gerät aus, und lassen Sie es abkühlen. Entfernen Sie die Verschlusskappe, wischen Sie das Wasser um die Einfüllöffnung ab, und drehen Sie die Verschlusskappe wieder fest zu. Schalten Sie das Gerät dann wieder ein.
Während des Bügelns erscheinen feuchte Stellen auf dem Kleidungsstück.	Die feuchten Stellen auf den mit Dampf gebügelten Kleidungsstücken wurden möglicherweise von Dampf verursacht, der sich auf dem Bügelbrett niedergeschlagen hat. Bügeln Sie die feuchten Stellen zum Trocknen einige Zeit ohne Dampf. Falls die Unterseite des Bügelbretts nass ist, wischen Sie sie mit einem trockenen Tuch ab.	Um zu verhindern, dass sich Dampf auf dem Bügelbrett niederschlägt, verwenden Sie ein Bügelbrett mit einer Oberfläche aus Drahtgeflecht.

Εισαγωγή

Συγχαρητήρια για την αγορά σας και καλώς ήρθατε στη Philips! Για να επωφεληθείτε πλήρως από την υποστήριξη που παρέχει η Philips, καταχωρήστε το προϊόν σας στην ιστοσελίδα www.philips.com/welcome.

Γενική περιγραφή (Εικ. 1)

- A** Σωλήνας τροφοδοσίας
- B** Διακόπτης θερμοκρασίας
- C** Λυχνία θερμοκρασίας
- D** Κουμπί κλειδώματος ατμού
- E** Κουμπί βολής ατμού (GC6540)
- F** Σκανδάλη ατμού
- G** Καπάκι δεξαμενής ατμού
- H** Βάση σίδηρου
- I** Δεξαμενή ατμού
- J** Πλάκα
- K** Καλώδιο
- L** Διακόπτης on/off με λυχνία λειτουργίας
- M** Λυχνία 'ατμός έτοιμος' (μόνο στον τύπο GC6540)
- N** Λυχνία 'άδειας δεξαμενής ατμού' (μόνο στον τύπο GC6540)
- O** Διακόπτης κλειδώματος σίδηρου (μόνο στους τύπους GC6540/GC6530)
- P** Διακόπτης ρύθμισης ατμού (μόνο στον τύπο GC6540)

Σημαντικό

Διαβάστε προσεκτικά το παρόν εγχειρίδιο χρήσης προτού χρησιμοποιήσετε τη συσκευή και κρατήστε το για μελλοντική αναφορά.

Κίνδυνος

- Μην βυθίζετε ποτέ το σίδηρο ή τη δεξαμενή ατμού σε νερό.

Προειδοποίηση

- Ελέγξτε εάν η τάση που αναγράφεται στο πινακίδιο στοιχείων του προϊόντος αντιστοιχεί στην τοπική τάση ρεύματος πριν συνδέσετε τη συσκευή.
- Μην χρησιμοποιείτε τη συσκευή εάν το φισ, το καλώδιο, ο σωλήνας τροφοδοσίας ή η ίδια η συσκευή παρουσιάζουν ορατή φθορά ή εάν η συσκευή έχει πέσει κάτω ή έχει διαρροή.
- Εάν το καλώδιο ή ο σωλήνας τροφοδοσίας έχουν υποστεί φθορά, θα πρέπει να αντικατασταθούν από ένα κέντρο σέρβις εξουσιοδοτημένο από τη Philips ή από εξίσου εξειδικευμένα άτομα προς αποφυγή κινδύνου.
- Μην αφήνετε ποτέ τη συσκευή χωρίς επίβλεψη όταν είναι συνδεδεμένη στο ρεύμα.
- Αυτή η συσκευή δεν προορίζεται για χρήση από άτομα (συμπεριλαμβανομένων των παιδιών) με περιορισμένες σωματικές, αισθητήριες ή διανοητικές ικανότητες ή από άτομα χωρίς εμπειρία και γνώση, εκτός και εάν τη χρησιμοποιούν υπό επίτηρηση ή έχουν λάβει οδηγίες σχετικά με τη χρήση της συσκευής από άτομο υπεύθυνο για την ασφάλειά τους.
- Τα παιδιά θα πρέπει να επιβλέπονται προκειμένου να διασφαλιστεί ότι δεν θα παίζουν με τη συσκευή.
- Μην αφήνετε το καλώδιο και το σωλήνα τροφοδοσίας να έρθουν σε επαφή με τη ζεστή πλάκα του σίδηρου.
- Εάν διαφεύγει ατμός από το κάτω μέρος του καπακιού της δεξαμενής ατμού ενώ η συσκευή θερμαίνεται, απενεργοποιήστε τη συσκευή και σφίξτε το καπάκι της δεξαμενής ατμού. Εάν συνεχίσει να διαφεύγει ατμός ενώ η συσκευή θερμαίνεται, απενεργοποιήστε τη συσκευή και επικοινωνήστε με ένα εξουσιοδοτημένο κέντρο σέρβις της Philips.

- Μην αφαιρείτε το καπάκι της δεξαμενής ατμού από τη δεξαμενή όταν αυτή βρίσκεται ακόμα υπό πίεση.
- Μην χρησιμοποιείτε κανένα άλλο καπάκι στη δεξαμενή ατμού εκτός από αυτό που διατίθεται με τη συσκευή, καθώς το συγκεκριμένο καπάκι λειτουργεί και ως βαλβίδα ασφαλείας.

Προσοχή

- Συνδέετε τη συσκευή μόνο σε πρίζα με γείωση.
- Ελέγχετε τακτικά το καλώδιο και το σωλήνα τροφοδοσίας για πιθανή φθορά.
- Τοποθετείτε και χρησιμοποιείτε πάντα το σίδερο και τη δεξαμενή ατμού σε σταθερή, επίπεδη και οριζόντια επιφάνεια.
- Η βάση του σιδήρου και η πλάκα μπορεί να καίνε υπερβολικά και να προκαλέσουν εγκαύματα εάν τις αγγίζετε. Εάν θέλετε να μετακινήσετε τη δεξαμενή ατμού, μην αγγίζετε τη βάση.
- Όταν τελειώνετε το σιδέρωμα, όταν καθαρίζετε τη συσκευή, όταν γεμίζετε ή αδειάζετε τη δεξαμενή ατμού και επίσης όταν αφήνετε το σίδερο έστω και για λίγο: τοποθετήστε το σίδερο στη βάση του, ρυθμίστε το διακόπτη on/off στη θέση 'Ο' και αποσυνδέστε το φως από την πρίζα.
- Ξεπλένετε τακτικά τη δεξαμενή ατμού σύμφωνα με τις οδηγίες του κεφαλαίου 'Καθαρισμός και συντήρηση'.
- Αυτή η συσκευή προορίζεται για οικιακή χρήση μόνο.

Ηλεκτρομαγνητικά Πεδία (EMF)

Η συγκεκριμένη συσκευή της Philips συμμορφώνεται με όλα τα πρότυπα που αφορούν τα ηλεκτρομαγνητικά πεδία (EMF). Εάν γίνει σωστός χειρισμός και σύμφωνα με τις οδηγίες του παρόντος εγχειριδίου χρήσης, η συσκευή είναι ασφαλής στη χρήση, βάσει των επιστημονικών αποδείξεων που είναι διαθέσιμες μέχρι σήμερα.

Πριν την πρώτη χρήση

- 1 Αφαιρέστε οποιοδήποτε αυτοκόλλητο ή προστατευτική μεμβράνη από την πλάκα και καθαρίστε τη με ένα μαλακό πανί.
- 2 Ξετυλίξτε τελείως το καλώδιο και το σωλήνα τροφοδοσίας.
- 3 Τοποθετήστε τη δεξαμενή ατμού σε σταθερή, επίπεδη επιφάνεια.
- 4 Τοποθετήστε το σίδερο στη βάση του.

Προετοιμασία για χρήση

Πλήρωση της δεξαμενής ατμού

Μην βυθίζετε ποτέ τη δεξαμενή ατμού σε νερό.

Μην ανοίγετε το καπάκι της δεξαμενής ατμού όταν το σίδερο και η δεξαμενή ατμού είναι ακόμη ζεστά.

- 1 Αποσυνδέστε το φως από την πρίζα.
- 2 Ξεβιδώστε αργά το καπάκι της δεξαμενής ατμού (Εικ. 2).

Μπορεί να ακούσετε έναν ήχο όταν αφαιρείτε το καπάκι. Αυτός ο ήχος οφείλεται στο κενό ή την εναπομείνασα πίεση μέσα στη δεξαμενή ατμού και είναι απόλυτα φυσιολογικός.

- 3 Ρίξτε νερό μέσα στη δεξαμενή ατμού (μέγ. 800ml) (Εικ. 3).
Χρησιμοποιήστε νερό βρύσης για να γεμίσετε τη δεξαμενή.

32 ΕΛΛΗΝΙΚΑ

Εάν το νερό βρύσης στην περιοχή σας είναι πολύ σκληρό, σας συνιστούμε να χρησιμοποιείτε 50% αποσταγμένο νερό και 50% νερό βρύσης.

Μην βάζετε άρωμα, ζύδι, κόλλα κολλαρίσματος, ουσίες αφαλάτωσης, υγρά σιδερώματος ή άλλα χημικά μέσα στη δεξαμενή ατμού.

- 4 Βιδώστε σφιχτά το καπάκι της δεξαμενής ατμού στο άνοιγμα πλήρωσης της δεξαμενής ατμού.

Γρήγορη πλήρωση

Εάν η δεξαμενή ατμού αδειάσει κατά τη διάρκεια του σιδερώματος, ακολουθήστε την παρακάτω διαδικασία για να τη γεμίσετε γρήγορα.

- 1 Αφήστε τη συσκευή συνδεδεμένη στην πρίζα και βεβαιωθείτε ότι ο διακόπτης on/off είναι ρυθμισμένος στη θέση 'I' (Εικ. 4).
- 2 Πιέστε τη σκανδάλη ατμού μέχρι να μην ακούτε πλέον ατμό να διαφεύγει από τη συσκευή (Εικ. 5).
- 3 Για να αποσυμπιέσετε τη δεξαμενή ατμού, κρατήστε πατημένη τη σκανδάλη ατμού και ξεβιδώστε αργά το καπάκι της δεξαμενής ατμού γυρίζοντας το αριστερόστροφα. Τοποθετήστε ένα κομμάτι υφάσματος επάνω στο καπάκι όταν το ξεβιδώνετε. Βεβαιωθείτε ότι δεν έχει μείνει ατμός στη δεξαμενή ατμού.
- 4 Αποσυνδέστε το φιν από την πρίζα και περιμένετε 15 λεπτά περίπου μέχρι να κρυώσει η συσκευή.
- 5 Γεμίστε τη δεξαμενή ατμού όπως περιγράφεται στην ενότητα 'Πλήρωση της δεξαμενής ατμού' και αφήστε τη συσκευή να θερμανθεί ξανά.

Ρύθμιση θερμοκρασίας

Τοποθετείτε πάντα τη δεξαμενή ατμού σε σταθερή, επίπεδη και οριζόντια επιφάνεια. Μην τοποθετείτε τη δεξαμενή ατμού στο μαλακό μέρος της σιδερώστρας.

- 1 Τοποθετήστε το σίδερο στη βάση του.



Μην ακουμπάτε το ζεστό σίδερο στο σωλήνα τροφοδοσίας ή το καλώδιο. Βεβαιωθείτε ότι το καλώδιο δεν έρχεται σε επαφή με την καυτή πλάκα του σίδηρου.

- 2 Για να ρυθμίσετε την απαιτούμενη θερμοκρασία σιδερώματος, γυρίστε το διακόπτη θερμοκρασίας στην κατάλληλη θέση (Εικ. 6).

Ελέγξτε την ετικέτα αυτού που πρόκειται να σιδερώσετε για την απαιτούμενη θερμοκρασία σιδερώματος:

Πίνακας φροντίδας ρούχων

Σύμβολο στην ετικέτα του ρούχου	Τύπος υφάσματος	Ρύθμιση θερμοκρασίας	Ρύθμιση ατμού (μόνο στον τύπο GC6540)
	Συνθετικά υφάσματα (π.χ. ασετάτ, ακρυλικά, βισκόζη, πολυαμίδη, πολυέστερ) και μετάξι	●	-
	Μάλλινα	●●	ECO
	Βαμβακερά, λινά	●●● έως Max	ECO έως

Σύμβολο στην ετικέτα του ρούχου	Τύπος υφάσματος	Ρύθμιση θερμοκρασίας	Ρύθμιση ατμού (μόνο στον τύπο GC6540)
	Λάβετε υπόψη σας ότι το σύμβολο  στην ετικέτα σημαίνει ότι το ύφασμα δεν μπορεί να σιδερωθεί.	-	-

Εάν δεν γνωρίζετε από τι ύφασμα ή υφάσματα είναι κατασκευασμένο αυτό που πρόκειται να σιδερώσετε, καθορίστε τη σωστή θερμοκρασία σιδερώματος σιδερώνοντας ένα σημείο που δεν θα είναι ορατό όταν το φοράτε ή το χρησιμοποιείτε.

Μεταξωτά, μάλλινα και συνθετικά: σιδερώστε τα από την ανάποδη πλευρά τους για να αποφύγετε τη δημιουργία γυαλάδων.

Αρχίστε το σιδέρωμα με τα είδη που απαιτούν τη χαμηλότερη θερμοκρασία σιδερώματος, όπως αυτά που είναι κατασκευασμένα από συνθετικές ίνες.

3 Συνδέστε το φινις σε πρίζα με γείωση και ρυθμίστε το διακόπτη on/off στη θέση 'I'.

▶ Η δεξαμενή ατμού και η πλάκα θερμαίνονται.

▶ Όταν η λυχνία θερμοκρασίας σβήσει, το σίδερο έχει φτάσει στην καθορισμένη θερμοκρασία. Μόλις το νερό στη δεξαμενή ατμού είναι έτοιμο για σιδέρωμα με ατμό:

- Για τον τύπο GC6540: η λυχνία 'ατμός έτοιμος' ανάβει.
- Για τους τύπους GC6530/GC6520/GC6515/GC6510: Η λυχνία λειτουργίας στο διακόπτη on/off σβήνει.

Σημείωση: Κατά τη διάρκεια του σιδερώματος με ατμό, η λυχνία θερμοκρασίας ανάβει κατά διαστήματα. Αυτό υποδεικνύει ότι το σίδερο θερμαίνεται για να φτάσει στη θερμοκρασία που έχετε ρυθμίσει.

Σημείωση: Εάν σιδερώνετε σε υψηλή θερμοκρασία και, στη συνέχεια, ρυθμίσατε το διακόπτη θερμοκρασίας σε χαμηλότερη ρύθμιση, περιμένετε μέχρι η λυχνία θερμοκρασίας να ανάψει και να σβήσει ξανά προτού συνεχίσετε το σιδέρωμα. Έτσι θα αποφύγετε φθορές στα υφάσματα.

Συμβουλές

- Εάν το ύφασμα αποτελείται από διάφορα είδη ινών, να επιλέγετε πάντα τη θερμοκρασία που απαιτείται για την πιο ευαίσθητη ίνα, δηλ. τη χαμηλότερη θερμοκρασία. Για παράδειγμα: εάν αυτό που πρόκειται να σιδερώσετε περιέχει 60% πολυέστερ και 40% βαμβάκι, θα πρέπει να σιδερωθεί στη θερμοκρασία που ενδείκνυται για το πολυέστερ (●) και χωρίς ατμό.
- Όταν σιδερώνετε με ατμό μάλλινα υφάσματα, μπορεί να εμφανιστούν γυαλάδες. Για να το αποφύγετε, χρησιμοποιήστε ένα στεγνό ύφασμα πάνω από το μάλλινο ή γυρίστε το μάλλινο από την ανάποδη και σιδερώστε το από αυτήν την πλευρά.
- Σιδερώνετε το βελούδο και άλλα υφάσματα που τείνουν να αποκτούν γυαλάδες μόνο προς μία κατεύθυνση (κατά μήκος του πέλους) ενώ εφαρμόζετε πολύ μικρή πίεση.
- Μην χρησιμοποιείτε ατμό όταν σιδερώνετε χρωματιστά μεταξωτά. Είναι πιθανό να προκληθούν κηλίδες.

Χρήση της συσκευής

Σιδέρωμα με ατμό

- 1** Βεβαιωθείτε ότι υπάρχει αρκετό νερό στη δεξαμενή ατμού.
- 2** Ρυθμίστε την απαιτούμενη θερμοκρασία σιδερώματος (δείτε το κεφάλαιο 'Προετοιμασία για χρήση').

Σημείωση: Το σιδέρωμα με ατμό μπορεί να πραγματοποιηθεί μόνο σε υψηλές θερμοκρασίες σιδερώματος (ρυθμίσεις θερμοκρασίας ●● έως MAX).

3 Συνδέστε το φως σε πρίζα με γείωση και ρυθμίστε το διακόπτη on/off στη θέση 'I'.

- Η λυχνία λειτουργίας στο διακόπτη on/off και η λυχνία θερμοκρασίας στο σίδερο ανάβουν υποδεικνύοντας ότι η δεξαμενή ατμού και το σίδερο θερμαίνονται.

4 GC6540: Επιλέξτε μια ρύθμιση ατμού κατάλληλη για την επιλεγμένη θερμοκρασία σιδερώματος: (Εικ. 7)

- Επιλέξτε ρύθμιση ατμού ECO για ρύθμιση θερμοκρασίας ●●.
- Επιλέξτε μια ρύθμιση ατμού μεταξύ ECO και ☞ για ρυθμίσεις θερμοκρασίας από ●●● έως MAX.

5 Η δεξαμενή ατμού και η πλάκα θερμαίνονται.

- Κρύα έναρξη: η πλάκα χρειάζεται περίπου 2 λεπτά και η δεξαμενή ατμού περίπου 6 λεπτά για να θερμανθούν.
- Γρήγορη αναθέρμανση: εάν γεμίσετε ξανά τη δεξαμενή ατμού κατά τη διάρκεια του σιδερώματος, το νερό στη δεξαμενή ατμού θα χρειαστεί περίπου 6 λεπτά για να θερμανθεί.
- Όταν το σίδερο φτάσει στη θερμοκρασία που έχετε ρυθμίσει, η λυχνία θερμοκρασίας σβήνει.
- Μόλις το νερό στη δεξαμενή ατμού είναι έτοιμο για σιδέρωμα με ατμό:
- Για τον τύπο GC6540: η λυχνία 'ατμός έτοιμος' ανάβει (Εικ. 8).

Σημείωση: Κατά τη διάρκεια του σιδερώματος με ατμό, η λυχνία 'ετοιμότητας ατμού' σβήνει κατά διαστήματα. Αυτό υποδεικνύει ότι η δεξαμενή ατμού θερμαίνεται για να φτάσει στη σωστή θερμοκρασία.

- Για τους τύπους GC6530/GC6520/GC6515/GC6510: Η λυχνία λειτουργίας στο διακόπτη on/off σβήνει.

6 Πιέστε και κρατήστε πατημένη τη σκανδάλη ατμού ενώ σιδερώνετε με ατμό (Εικ. 5).

Συμβουλή: Όταν αφήνετε κάτω το σίδερο κατά το σιδέρωμα, τοποθετείτε το όρθιο.

Σημείωση: Εάν δεν έχετε χρησιμοποιήσει τη λειτουργία ατμού για κάποιο διάστημα, ο ατμός που υπήρχε μέσα στο σωλήνα τροφοδοσίας θα έχει μετατραπεί σε νερό. Όταν ξαναρχίσετε να σιδερώνετε με ατμό, μπορεί να προκληθεί κάποιο πιτσίλισμα στη συσκευή και να διαφύγουν μερικές σταγόνες νερού από την πλάκα.

Σημείωση: Για να αποφύγετε τις σταγόνες νερού πάνω στα ρούχα σας, κρατήστε το σίδερο πάνω από ένα παλιό πανί και πιέστε το κουμπί ενεργοποίησης ατμού μέχρι να ομαλοποιηθεί η παραγωγή ατμού, πριν αρχίσετε ξανά το σιδέρωμα με ατμό.

Λειτουργία κλειδώματος ατμού

Το κλείδωμα ατμού σας επιτρέπει να σιδερώνετε αδιάκοπα με ατμό, χωρίς να χρειάζεται να πιέζετε συνεχώς τη σκανδάλη ατμού.

1 Για να σιδερώσετε αδιάκοπα με ατμό, σύρετε το κλείδωμα ατμού στη θέση 'ON' (Εικ. 9).

- Για να σταματήσετε να σιδερώνετε αδιάκοπα με ατμό, σύρετε το κλείδωμα ατμού στη θέση 'OFF', το σίδερο τώρα παράγει μόνο ατμό, όταν πιέζετε τη σκανδάλη ατμού.

Σιδέρωμα χωρίς ατμό

1 Ρυθμίστε την απαιτούμενη θερμοκρασία σιδερώματος (δείτε το κεφάλαιο 'Προετοιμασία για χρήση').

2 Σιδερώστε χωρίς να πιέζετε τη σκανδάλη ατμού.

- Λίγος ατμός θα διαφύγει εάν πιέσετε κατά λάθος τη σκανδάλη ατμού ενώ σιδερώνετε.

- ▶ Εάν η δεξαμενή ατμού είναι άδεια ή δεν έχει θερμανθεί ακόμα, ένα κλικ θα ακούγεται μέσα στη δεξαμενή ατμού. Αυτό συμβαίνει όταν η βαλβίδα ατμού ανοίγει και είναι απολύτως ακίνδυνο.

Χαρακτηριστικά

Κάθετο σιδέρωμα με ατμό

Μπορείτε επίσης να σιδερώσετε με ατμό κρατώντας το σίδερο σε κάθετη θέση. Αυτό είναι χρήσιμο για να αφαιρέσετε τσακίσεις από κρεμασμένα ρούχα (π.χ. σακάκια, κοστούμια και παλτά), κουρτίνες, κ.λπ.

- 1 Κρατήστε το σίδερο σε κάθετη θέση και πιέστε τη σκανδάλη ατμού (Εικ. 10).

Μην κατευθύνετε ποτέ τον ατμό προς ανθρώπους.

Βολή ατμού (μόνο στον τύπο GC6540)

Κατά τη διάρκεια του σιδερώματος με ατμό, μπορείτε να χρησιμοποιήσετε τη λειτουργία βολής ατμού για να αφαιρέσετε επίμονες τσακίσεις.

- 1 Θέστε το διακόπτη ρύθμισης θερμοκρασίας σε μια ρύθμιση μεταξύ ●●● και MAX.
- 2 Πιέστε το κουμπί βολής ατμού. (Εικ. 11)

Σημείωση: Χρησιμοποιείτε τη λειτουργία βολής ατμού ανά διαστήματα. Εάν σταγόνες νερού βγουν από την πλάκα, αφήστε το σίδερο να ζεσταθεί για τουλάχιστον ένα λεπτό προτού χρησιμοποιήσετε ξανά τη λειτουργία βολής ατμού.

Μην κατευθύνετε ποτέ τον ατμό προς ανθρώπους.

Μεταβλητός ατμός (μόνο στον τύπο GC6540)

Ο διακόπτης ρύθμισης ατμού μπορεί να προσαρμοστεί οποιαδήποτε στιγμή και μπορεί να ρυθμιστεί σε οποιαδήποτε θέση μεταξύ ECO και  (δείτε το κεφάλαιο 'Προετοιμασία για χρήση').

Λυχνία 'άδειας δεξαμενής ατμού' (μόνο στον τύπο GC6540)

Όταν, κατά τη διάρκεια της χρήσης, όλο το νερό της δεξαμενής ατμού καταναλωθεί, η λυχνία 'άδειας δεξαμενής ατμού' ανάβει.

- 1 Γεμίστε ξανά τη δεξαμενή ατμού με νερό (δείτε το κεφάλαιο 'Προετοιμασία για χρήση', ενότητα 'Γρήγορη πλήρωση').

Λυχνία 'ατμός έτοιμος' (μόνο στον τύπο GC6540)

Όταν η δεξαμενή ατμού είναι έτοιμη για σιδέρωμα με ατμό, η λυχνία 'ετοιμότητας ατμού' ανάβει.

Καθαρισμός και συντήρηση

Μετά το σιδέρωμα

- 1 Ρυθμίστε το διακόπτη on/off στη θέση 'Ο' (Εικ. 4).
- 2 Αποσυνδέστε το φισ από την πρίζα.
- 3 Τοποθετήστε το σίδερο στη βάση του, ρυθμίστε το διακόπτη ρύθμισης ατμού στο ECO (μόνο στον τύπο GC6540) και αφήστε τη συσκευή να κρυώσει.

Σίδερο

- 1 Καθαρίστε το σίδερο με ένα υγρό πανί.
- 2 Σκουπίστε τυχόν άλατα και άλλα υπολείμματα από την πλάκα με ένα υγρό πανί και ένα μη στιλβωτικό (υγρό) καθαριστικό.

Μην βυθίζετε ποτέ το σίδερο σε νερό και μην το ξεπλένετε με νερό βρύσης.

Δεξαμενή ατμού

Ξεπλύνετε τη δεξαμενή ατμού μία φορά το μήνα ή αφού έχετε χρησιμοποιήσει τη συσκευή περίπου 10 φορές.

- 1 Αφαιρέστε προσεκτικά το καπάκι της δεξαμενής ατμού (Εικ. 2).

Αφήστε τη συσκευή να κρυώσει επαρκώς πριν αφαιρέσετε το καπάκι της δεξαμενής ατμού.

- 2 Ξεπλύνετε τη δεξαμενή ατμού με 500ml φρέσκο νερό.
- 3 Κρατήστε τη δεξαμενή ατμού ανάποδα πάνω από το νεροχύτη και αδειάστε το νερό (Εικ. 12).
- 4 Βιδώστε ξανά το καπάκι της δεξαμενής ατμού στη δεξαμενή ατμού.

Συστήματα αποθήκευσης

- 1 Αποσυνδέστε το φις από την πρίζα και αφήστε τη συσκευή να κρυώσει.

Βεβαιωθείτε ότι η συσκευή έχει κρυώσει επαρκώς πριν την αποθηκεύσετε.

- 2 Αδειάστε τη δεξαμενή ατμού.
- 3 Ελέγχετε τακτικά εάν το καλώδιο και ο σωλήνας τροφοδοσίας είναι άφθαρτα και ασφαλή.
- 4 Μόνο στους τύπους GC6540/GC6530: Για ασφαλή αποθήκευση, κλειδώστε το σίδερο πάνω στη βάση του με το διακόπτη κλειδώματος σίδηρου. Πρώτα τοποθετήστε το μπροστινό μέρος (1) και, στη συνέχεια, το πίσω (2) (Εικ. 13).
- 5 Τυλίξτε το σωλήνα και το καλώδιο ξεχωριστά.
- 6 Τακτοποιήστε το σωλήνα και το καλώδιο μέσα στο χώρο αποθήκευσης (Εικ. 14).

Περιβάλλον

- Στο τέλος της ζωής της συσκευής μην την πετάξετε μαζί με τα συνηθισμένα απορρίμματα του σπιτιού σας, αλλά παραδώστε τη σε ένα επίσημο σημείο συλλογής για ανακύκλωση. Με αυτόν τον τρόπο, θα βοηθήσετε στην προστασία του περιβάλλοντος (Εικ. 15).

Εγγύηση και σέρβις

Εάν χρειάζεστε σέρβις ή πληροφορίες ή εάν αντιμετωπίζετε κάποιο πρόβλημα, παρακαλούμε επισκεφτείτε την ιστοσελίδα της Philips στη διεύθυνση **www.philips.com** ή επικοινωνήστε με το Κέντρο Εξυπηρέτησης Καταναλωτών της Philips στη χώρα σας (θα βρείτε το τηλέφωνο στο φυλλάδιο διεθνούς εγγύησης). Εάν δεν υπάρχει Κέντρο Εξυπηρέτησης Καταναλωτών στη χώρα σας, απευθυνθείτε στον τοπικό αντιπρόσωπό σας της Philips.

Οδηγός ανεύρεσης/επίλυσης προβλημάτων

Αυτό το κεφάλαιο συνοψίζει τα πιο συνηθισμένα προβλήματα που μπορεί να αντιμετωπίσετε με τη συσκευή σας. Εάν δεν μπορείτε να επιλύσετε το πρόβλημα βάσει των παρακάτω πληροφοριών, επικοινωνήστε με το Κέντρο Εξυπηρέτησης Καταναλωτών στη χώρα σας.

Πρόβλημα	Αιτία	Λύση
Λίγος καπνός βγαίνει από τη συσκευή μετά την ενεργοποίηση της για πρώτη φορά.	Αυτό είναι φυσιολογικό. Ορισμένα μέρη της συσκευής έχουν λιπανθεί ελαφρά στο εργοστάσιο.	Αυτό το φαινόμενο σταματά μετά από λίγο.
Σωματίδια ρύπων βγαίνουν από την πλάκα του καινούργιου σίδερου.	Αυτό είναι φυσιολογικό με ένα καινούργιο σίδερο.	Αυτά τα σωματίδια είναι αβλαβή και θα σταματήσουν να βγαίνουν από την πλάκα μετά από μερικές χρήσεις.
Σταγόνες νερού βγαίνουν από την πλάκα.	Ο διακόπτης θερμοκρασίας έχει ρυθμιστεί σε μια θερμοκρασία που είναι πολύ χαμηλή για σιδέρωμα με ατμό.	Ρυθμίστε μια θερμοκρασία σιδερώματος κατάλληλη για σιδέρωμα με ατμό (ρυθμίσεις θερμοκρασίας ●● έως MAX).
	Η συσκευή δεν είναι ενεργοποιημένη.	Ρυθμίστε το διακόπτη on/off στη θέση 'I'.
	Η δεξαμενή ατμού έχει τοποθετηθεί σε ασταθή και/ή ανώμαλη επιφάνεια.	Τοποθετήστε τη δεξαμενή ατμού σε σταθερή και επίπεδη επιφάνεια.
	Όταν αρχίζετε να σιδερώνετε με ατμό, ο σωλήνας είναι κρύος. Ατμός υγροποιείται μέσα στο σωλήνα, προκαλώντας τη έξοδο σταγόνων νερού από την πλάκα.	Αυτό είναι φυσιολογικό. Κρατήστε το σίδερο πάνω από ένα παλιό πανί και πιέστε τη σκανδάλη ατμού. Το πανί απορροφά τις σταγόνες. Μετά από λίγα δευτερόλεπτα, η παραγωγή ατμού ομαλοποιείται.
Η συσκευή δεν παράγει καθόλου ατμό.	Η συσκευή δεν είναι ενεργοποιημένη.	Ρυθμίστε το διακόπτη on/off στη θέση 'I'.
	Η δεξαμενή ατμού δεν έχει θερμανθεί αρκετά ώστε να παράγει ατμό.	Περιμένετε 6 λεπτά για να θερμανθεί η δεξαμενή ατμού.
	Δεν πιέζετε τη σκανδάλη ατμού.	Πιέστε και κρατήστε πατημένη τη σκανδάλη ατμού ενώ σιδερώνετε με ατμό.
	Δεν υπάρχει αρκετό νερό στη δεξαμενή ατμού.	Γεμίστε τη δεξαμενή ατμού. Δείτε το κεφάλαιο 'Προετοιμασία για χρήση - Πλήρωση της δεξαμενής ατμού'.

Πρόβλημα	Αιτία	Λύση
Δεν εξέρχεται ατμός από την πλάκα.	Ο πολύ θερμός ατμός (δηλ. υψηλής ποιότητας) γίνεται δύσκολα ορατός, ειδικά όταν ο διακόπτης θερμοκρασίας έχει ρυθμιστεί στη μέγιστη θέση. Ο ατμός γίνεται ακόμη πιο δύσκολο ορατός όταν η θερμοκρασία περιβάλλοντος είναι σχετικά υψηλή.	Για να ελέγξετε εάν το σίδερο παράγει πραγματικά ατμό, κρατήστε έναν (κρύο) καθρέφτη μπροστά από τις οπές της πλάκας.
Η πλάκα είναι λερωμένη.	Ακαθαρσία ή χημικά που βρίσκονται στο νερό έχουν κατακαθίσει στην πλάκα. Σιδερώνετε σε πολύ υψηλές θερμοκρασίες.	Καθαρίστε την πλάκα με ένα υγρό πανί. Καθαρίστε την πλάκα με ένα υγρό πανί. Ρυθμίστε το σίδερο στην απαιτούμενη θερμοκρασία σιδερώματος (δείτε το κεφάλαιο 'Προετοιμασία για χρήση', ενότητα 'Ρύθμιση θερμοκρασίας').
Ατμός διαφεύγει από το άνοιγμα πλήρωσης κατά τη διάρκεια του σιδερώματος.	Ενδέχεται να μην έχετε σφίξει σωστά το καπάκι της δεξαμενής ατμού ή να έχει χυθεί νερό γύρω από το άνοιγμα πλήρωσης	Απενεργοποιήστε τη συσκευή και αφήστε τη να κρυώσει. Αφαιρέστε το καπάκι της δεξαμενής ατμού, σκουπίστε το νερό γύρω από το άνοιγμα πλήρωσης και σφίξτε ξανά το καπάκι της δεξαμενής ατμού. Στη συνέχεια, ενεργοποιήστε και πάλι τη συσκευή.
Υγρά στίγματα εμφανίζονται στα ρούχα κατά το σιδέρωμα	Τα υγρά στίγματα που εμφανίζονται στα ρούχα σας αφού έχετε σιδερώσει με ατμό για κάποιο χρονικό διάστημα, ενδέχεται να προκαλούνται από ατμό που έχει υγροποιηθεί πάνω στη σιδερώστρα. Σιδερώστε τα υγρά στίγματα χωρίς ατμό για λίγη ώρα ώστε να στεγνώσουν. Εάν η κάτω πλευρά της σιδερώστρας είναι υγρή, σκουπίστε τη με ένα στεγνό πανί.	Για να αποτρέψετε τη συγκέντρωση ατμού πάνω στη σιδερώστρα, χρησιμοποιείτε σιδερώστρα με μεταλλικό πλέγμα.

Introducción

Enhorabuena por la compra de este producto y bienvenido a Philips. Para sacar el mayor partido de la asistencia que Philips le ofrece, registre su producto en www.philips.com/welcome.

Descripción general (fig. 1)

- A** Manguera
- B** Control de temperatura
- C** Piloto de temperatura
- D** Bloqueo del vapor
- E** Botón de supervapor (GC6540)
- F** Botón de vapor
- G** Tapón del depósito de vapor
- H** Soporte de la plancha
- I** Depósito de vapor
- J** Suela
- K** Cable de alimentación
- L** Interruptor de encendido/apagado con piloto de encendido
- M** Piloto de 'vapor listo' (sólo modelo GC6540)
- N** Piloto de 'depósito de vapor vacío' (sólo modelo GC6540)
- O** Interruptor de bloqueo de la plancha (sólo modelos GC6540/GC6530)
- P** Control de vapor (sólo modelos GC6540)

Importante

Antes de usar el aparato, lea atentamente este manual de usuario y consérvelo por si necesitara consultarlo en el futuro.

Peligro

- No sumerja nunca la plancha ni el depósito de vapor en agua.

Advertencia

- Antes de enchufar el aparato, compruebe si el voltaje indicado en la placa de modelo se corresponde con el voltaje de red local.
- No utilice el aparato si la clavija, el cable de alimentación, la manguera o el propio aparato tienen daños visibles, o si el aparato se ha caído o está goteando.
- Si el cable de alimentación o la manguera están dañados, deben ser sustituidos por Philips o por un centro de servicio autorizado por Philips, con el fin de evitar situaciones de peligro.
- No deje nunca el aparato desatendido cuando esté enchufado a la toma de corriente.
- Este aparato no debe ser usado por personas (adultos o niños) con su capacidad física, psíquica o sensorial reducida, ni por quienes no tengan los conocimientos y la experiencia necesarios, a menos que sean supervisados o instruidos acerca del uso del aparato por una persona responsable de su seguridad.
- Asegúrese de que los niños no jueguen con este aparato.
- No permita que el cable de alimentación y la manguera entren en contacto con la suela caliente de la plancha.
- Si sale vapor por debajo del tapón del depósito de vapor mientras el aparato se está calentando, apáguelo y apriete el tapón. Si sigue saliendo vapor mientras el aparato se está calentando, apáguelo y diríjase a un centro de servicio autorizado por Philips.
- No quite el tapón del depósito de vapor si aún hay presión en el depósito.
- No utilice ningún otro tapón para el depósito de vapor que no sea el que se suministra con el aparato, ya que este tapón actúa también como válvula de seguridad.

Precaución

- Conecte el aparato sólo a un enchufe con toma de tierra.
- Compruebe el cable de alimentación y la manguera con regularidad por si estuvieran dañados.
- Coloque y utilice siempre la plancha y el depósito de vapor sobre una superficie estable, plana y horizontal.
- El soporte y la suela de la plancha pueden calentarse mucho y, si se tocan, pueden causar quemaduras. Si desea mover el depósito de vapor, no toque el soporte.
- Cuando haya acabado de planchar, cuando limpie el aparato, cuando llene o vacíe el depósito de vapor o cuando deje la plancha aunque sólo sea por un momento, ponga la plancha en el soporte, coloque el interruptor de encendido/apagado en la posición 'O' y desenchufe la plancha de la toma de corriente.
- Enjuague el depósito de vapor regularmente siguiendo las instrucciones del capítulo "Limpieza y mantenimiento".
- Este aparato es sólo para uso doméstico.

Campos electromagnéticos (CEM)

Este aparato Philips cumple todos los estándares sobre campos electromagnéticos (CEM). Si se utiliza correctamente y de acuerdo con las instrucciones de este manual, el aparato se puede usar de forma segura según los conocimientos científicos disponibles hoy en día.

Antes de utilizarlo por primera vez

- 1** Quite cualquier pegatina o lámina protectora de la suela de la plancha y limpie ésta con un paño suave.
- 2** Desenrolle completamente el cable de alimentación y la manguera.
- 3** Coloque el depósito de vapor sobre una superficie plana y estable.
- 4** Coloque la plancha en su soporte.

Preparación para su uso**Llenado del depósito de vapor**

No sumerja nunca el depósito de vapor en agua.

No abra el tapón del depósito de vapor si la plancha y el depósito están aún calientes.

- 1** Desenchufe el aparato de la toma de corriente.
- 2** Desenrosque lentamente el tapón del depósito de vapor (fig. 2).

Puede que oiga un ruido al quitar el tapón. Este ruido se debe al vacío o presión residual que queda en el interior del depósito de vapor y es totalmente normal.

- 3** Eche agua en el depósito de vapor (800 ml como máximo) (fig. 3).

Utilice agua del grifo para llenar el depósito.

Si el agua de su zona es muy dura, le recomendamos que llene la mitad del depósito con agua destilada y la otra mitad con agua del grifo.

No eche perfume, vinagre, almidón, productos desincrustantes, de planchado ni otros productos químicos en el depósito de vapor.

- 4** Enrosque firmemente el tapón en la abertura de llenado del depósito de vapor.

Rellenado rápido

Si el depósito de vapor se vacía durante el planchado, siga el procedimiento que se detalla a continuación para rellenarlo rápidamente.

- 1** Deje el aparato enchufado a la red eléctrica y compruebe que el interruptor de encendido/apagado está en la posición 'I' (fig. 4).
- 2** Pulse el botón de vapor hasta que no oiga más vapor saliendo del aparato (fig. 5).
- 3** Para despresurizar el depósito de vapor, mantenga pulsado el botón de vapor y desenrosque lentamente el tapón del depósito de vapor en sentido contrario al de las agujas del reloj. Coloque un paño sobre el tapón cuando vaya a desenroscarlo y asegúrese de que no queda vapor en el depósito.
- 4** Desenchufe el aparato de la toma de corriente y espere unos 15 minutos a que se enfríe.
- 5** Llene el depósito de vapor tal y como se describe en la sección "Llenado del depósito de vapor" y deje que el aparato vuelva a calentarse.

Ajuste de la temperatura

Ponga siempre el depósito de vapor sobre una superficie estable, plana y horizontal. No coloque el depósito de vapor en la parte blanda de la tabla de planchar.

- 1** Ponga la plancha sobre el soporte.
No ponga la plancha caliente sobre la manguera o sobre el cable de alimentación. Asegúrese de que el cable no entre en contacto con la suela caliente.
- 2** Para seleccionar la temperatura de planchado adecuada, gire el control de temperatura hasta la posición correspondiente (fig. 6).
Compruebe en la etiqueta de la prenda la temperatura de planchado apropiada:

Tabla de instrucciones de planchado

Símbolo en la etiqueta de la prenda	Tipo de tejido	Posición de temperatura	Posición de vapor (sólo modelo GC6540)
	Tejidos sintéticos (p.ej.: acetato, acrílico, viscosa, poliamida, poliéster) y seda	●	-
	Lana	●●	ECO
	Algodón, lino	●●● a Max	ECO a
	Tenga en cuenta que el símbolo en una etiqueta indica que la prenda no se puede planchar.	-	-

Si no sabe de qué tipos de tejido está hecha la prenda, determine la temperatura correcta planchando una parte de la misma que no se vea cuando la use o la lleve puesta. Seda, lana y fibras sintéticas: planche las prendas por el revés para evitar que aparezcan brillos en la tela. Empiece planchando las prendas que requieran la temperatura más baja de planchado, como las de fibras sintéticas.

- 3** Conecte el aparato a un enchufe con toma de tierra y coloque el interruptor de encendido/apagado en la posición 'I'.
 - ▶ Se calentarán el depósito de vapor y la suela.
 - ▶ Cuando se apague el piloto de temperatura, la plancha habrá alcanzado la temperatura establecida. En cuanto el agua del depósito de vapor esté lista para planchar con vapor:

42 ESPAÑOL

- GC6540: El piloto de 'vapor listo' se ilumina.
- GC6530/GC6520/GC6515/GC6510: El piloto de encendido del interruptor de encendido/apagado se apaga.

Nota: Durante el planchado con vapor el piloto de temperatura se ilumina de vez en cuando. Esto indica que la plancha se está calentando a la temperatura seleccionada.

Nota: Si ha estado planchando a una temperatura alta y luego pone el control de temperatura en una posición más baja, espere hasta que se encienda y se apague el piloto de temperatura antes de seguir planchando. Así evitará dañar sus prendas.

Consejos

- Si el tejido está compuesto por varios tipos de fibras, seleccione siempre la temperatura apropiada para la fibra más delicada, es decir, la temperatura más baja. Por ejemplo, si la prenda tiene un 60% de poliéster y un 40% de algodón, se deberá planchar a la temperatura indicada para el poliéster (●) y sin vapor.
- Al planchar con vapor tejidos de lana, pueden aparecer brillos. Para evitarlo, use un paño seco encima de la prenda o dele la vuelta y pláncela del revés.
- Planche el terciopelo y otras fibras que tienden a quedar con brillos en una sola dirección (en la dirección del pelo) y ejerciendo muy poca presión.
- No use vapor al planchar seda de color; ya que podría producir manchas.

Uso del aparato

Planchado con vapor

- 1** Asegúrese de que haya suficiente agua en el depósito de vapor.
- 2** Seleccione la temperatura de planchado apropiada (consulte el capítulo "Preparación para su uso").

Nota: El planchado con vapor sólo es posible con temperaturas de planchado altas (entre ●● y MAX).

- 3** Conecte el aparato a un enchufe con toma de tierra y coloque el interruptor de encendido/apagado en la posición 'I'.
 - El piloto de encendido del interruptor de encendido/apagado y el piloto de temperatura de la plancha se iluminan para indicar que el depósito de vapor y la plancha comienzan a calentarse.
- 4** GC6540: Seleccione una posición de vapor adecuada para la temperatura de planchado seleccionada: (fig. 7)
 - Seleccione la posición de vapor ECO para la posición de temperatura ●●.
 - Seleccione una posición de vapor entre ECO y ☁ para una posición de temperatura entre ●●● y MAX.
- 5** Se calentarán el depósito de vapor y la suela.
 - Inicio en frío: la suela tarda unos 2 minutos en calentarse y el depósito de vapor unos 6 minutos.
 - Recalentamiento rápido: en caso de que rellene el depósito de vapor durante el proceso de planchado, el agua del depósito tardará en calentarse aproximadamente 6 minutos.
 - ▶ **Cuando la plancha haya alcanzado la temperatura seleccionada, el piloto de temperatura se apagará.**
 - ▶ **En cuanto el agua del depósito de vapor esté lista para planchar con vapor:**
 - GC6540: El piloto de 'vapor listo' se ilumina (fig. 8).

Nota: Durante el planchado con vapor, el piloto de vapor listo se apagará de vez en cuando. Esto indica que el depósito de vapor se está calentando para alcanzar la temperatura adecuada.

- GC6530/GC6520/GC6515/GC6510: El piloto de encendido del interruptor de encendido/apagado se apaga.

- 6** Pulse el botón de vapor y manténgalo pulsado mientras plancha (fig. 5).

Consejo: Cuando deje la plancha durante el planchado, colóquela sobre su talón.

Nota: Si hace algún tiempo que no ha usado la función de vapor, el vapor que se quedó en la manguera se habrá condensado en forma de agua. Cuando vuelva a planchar con vapor, puede que se produzca un chisporroteo en el aparato y que salgan algunas gotitas de agua por la suela.

Nota: Para evitar que caigan gotas sobre las prendas, coloque la plancha sobre un trapo viejo antes de empezar a planchar y pulse el botón de vapor hasta que la producción de vapor se haya normalizado.

Función de bloqueo del vapor

El bloqueo del vapor le permite planchar con vapor continuo sin tener que pulsar el botón de vapor continuamente.

- 1** Para planchar con vapor continuo, coloque el bloqueo del vapor en la posición "ON" (fig. 9).
- Para detener el planchado con vapor, deslice el bloqueo del vapor a la posición "OFF". En esta posición, la plancha sólo producirá vapor cuando pulse el botón de vapor.

Planchado sin vapor

- 1** Seleccione la temperatura de planchado apropiada (consulte el capítulo "Preparación para su uso").
2 Planche sin pulsar el botón de vapor.
• Si pulsa el botón de vapor accidentalmente mientras plancha, saldrá un poco de vapor.
• Si el depósito de vapor está vacío o si aún no se ha calentado, oirá unos clics en el interior del mismo. Esto ocurre cuando se abre la válvula de vapor y es completamente normal.

Características

Planchado vertical con vapor

También puede planchar con vapor con la plancha en posición vertical. Esto es muy útil para eliminar las arrugas de prendas colgadas (chaquetas, trajes, abrigos), cortinas, etc.

- 1** Coloque la plancha en posición vertical y pulse el botón de vapor (fig. 10).

No dirija nunca el vapor hacia las personas.

Botón de supervapor (sólo modelo GC6540)

Durante el planchado con vapor puede utilizar la función supervapor para eliminar las arrugas rebeldes.

- 1** Coloque el control de temperatura en una posición entre ●●● y MAX.
2 Presione el botón de supervapor. (fig. 11)

Nota: Utilice la función supervapor de forma intermitente. Si salen gotitas de agua por la suela, deje que la plancha se caliente durante al menos un minuto antes de volver a utilizar la función supervapor.

No dirija nunca el vapor hacia las personas.

Vapor variable (sólo modelo GC6540)

El control de vapor se puede ajustar en todo momento y se puede colocar en cualquier posición entre ECO y ☁ (consulte el capítulo "Preparación para su uso").

Piloto de 'depósito de vapor vacío' (sólo modelo GC6540)

Si se acaba el agua del depósito de vapor mientras se está utilizando el aparato, se iluminará el piloto de 'depósito de vapor vacío'.

- 1 Rellene el depósito de vapor con agua (consulte el capítulo "Preparación para su uso", sección "Rellenado rápido").

Piloto de 'vapor listo' (sólo modelo GC6540)

Cuando el depósito de vapor está listo para planchar con vapor, el piloto de 'vapor listo' se ilumina.

Limpieza y mantenimiento

Después del planchado

- 1 Coloque el interruptor de encendido/apagado en la posición 'O' (fig. 4).
- 2 Desenchufe el aparato de la toma de corriente.
- 3 Ponga la plancha sobre el soporte, coloque el control de vapor en la posición ECO (sólo en el modelo GC6540) y deje que el aparato se enfríe.

Plancha

- 1 Limpie la plancha con un paño húmedo.
- 2 Limpie con un paño húmedo y un limpiador líquido no abrasivo los restos de cal y las impurezas que puedan haber quedado en la suela.

No sumerja nunca la plancha en agua ni la enjuague bajo el grifo.

Depósito de vapor

Enjuague el depósito de vapor una vez al mes o después de que haya utilizado el aparato aproximadamente 10 veces.

- 1 Quite con cuidado el tapón del depósito de vapor (fig. 2).

Deje que el aparato se enfríe lo suficiente antes de quitar el tapón del depósito de vapor:

- 2 Aclare el depósito de vapor con 500 ml de agua fría.
- 3 Sujete el depósito de vapor boca abajo sobre el fregadero para vaciar el agua (fig. 12).
- 4 Vuelva a enroscar el tapón en el depósito de vapor.

Almacenamiento

- 1 Desenchufe el aparato de la toma de corriente y deje que se enfríe.

Asegúrese de que la plancha se ha enfriado lo suficiente antes de guardarla.

- 2 Vacíe el depósito de vapor.
- 3 Compruebe con frecuencia que el cable de alimentación y la manguera no están dañados y aún son seguros.
- 4 Sólo en los modelos GC6540/GC6530: Para guardar la plancha de forma segura, fíjela en el soporte con el dispositivo de bloqueo. Primero encaje la punta de la suela (1) y luego el talón de la plancha (2) (fig. 13).
- 5 Enrolle la manguera y el cable por separado.
- 6 Introduzca la manguera y el cable en el compartimento para el cable de forma ordenada (fig. 14).

Medio ambiente

- Al final de su vida útil, no tire el aparato junto con la basura normal del hogar. Llévelo a un punto de recogida oficial para su reciclado. De esta manera ayudará a conservar el medio ambiente (fig. 15).

Garantía y servicio

Si necesita información o si tiene algún problema, visite la página Web de Philips en **www.philips.com** o póngase en contacto con el Servicio de Atención al Cliente de Philips en su país (hallará el número de teléfono en el folleto de la garantía mundial). Si no hay Servicio de Atención al Cliente de Philips en su país, diríjase a su distribuidor local Philips.

Guía de resolución de problemas

En este capítulo se resumen los problemas más frecuentes que pueden surgir. Si no puede resolver el problema con la siguiente información, póngase en contacto con el Servicio de Atención al Cliente de su país.

Problema	Causa	Solución
Después de encender el aparato por primera vez, sale un poco de humo.	Esto es normal. Algunas piezas del aparato se han engrasado ligeramente en la fábrica.	Dejará de ocurrir al cabo de un rato.
Salen partículas de suciedad por la suela de una plancha nueva.	Esto es normal en las planchas nuevas.	Estas partículas son inofensivas y dejan de salir después de utilizar la plancha unas cuantas veces.
Salen gotitas de agua por la suela.	El control de temperatura se ha colocado en una posición demasiado baja para planchar con vapor:	Seleccione una temperatura adecuada para planchar con vapor (posiciones de temperatura entre ●● y MAX).
	El aparato no está encendido.	Coloque el interruptor de encendido/apagado en la posición "I".
	El depósito de vapor no se ha colocado en una superficie estable y/o plana.	Ponga el depósito de vapor en una superficie estable y plana.
	Cuando se empieza a planchar con vapor, la manguera está fría. El vapor se condensa en la manguera provocando que salgan gotitas de agua de la suela.	Esto es normal. Ponga la plancha sobre un trozo de tela viejo y pulse el botón de vapor. El paño absorberá las gotas. Después de unos pocos segundos, la producción de vapor se habrá normalizado.
El aparato no produce vapor.	El aparato no está encendido.	Coloque el interruptor de encendido/apagado en la posición "I".
	El depósito de vapor no está lo suficientemente caliente como para producir vapor.	Espere 6 minutos para que se caliente el depósito de vapor.

Problema	Causa	Solución
	No ha pulsado el botón de vapor.	Pulse el botón de vapor y manténgalo pulsado mientras plancha.
	No hay suficiente agua en el depósito de vapor:	Llene el depósito de vapor. Consulte el capítulo "Preparación para su uso - Llenado del depósito de vapor".
No sale vapor por la suela.	El vapor sobrecalentado (es decir, de alta calidad) es difícilmente visible, en especial cuando el control de temperatura se coloca en la posición máxima, y aún menos visible cuando la temperatura ambiente es relativamente alta.	Para comprobar si sale vapor de la plancha ponga un espejo (frío) frente a las salidas de vapor de la suela.
La suela está sucia.	Las impurezas o los agentes químicos presentes en el agua se han depositado en la suela.	Limpie la suela con un paño húmedo.
	Ha estado planchando a temperaturas demasiado altas.	Limpie la suela con un paño húmedo. Seleccione la temperatura de planchado recomendada (consulte la sección "Ajuste de la temperatura" del capítulo "Preparación para su uso").
Sale vapor por la zona de la abertura de llenado del depósito durante el planchado.	Es posible que no haya apretado bien el tapón del depósito de vapor o que haya caído algo de agua alrededor de la abertura.	Apague el aparato y déjelo enfriar. Quite el tapón del depósito de vapor; seque el agua que haya alrededor de la abertura y vuelva a apretar el tapón antes de encender de nuevo el aparato.
Aparecen manchas de agua en la prenda durante el planchado	Las manchas de agua que aparecen en la prenda después de haberla planchado con vapor durante cierto tiempo pueden estar causadas por el vapor condensado en la tabla de planchar. Plancha las manchas de agua sin vapor durante un tiempo para secarlas. Si la parte inferior de la tabla de planchar está mojada, séquela con un paño.	Para evitar que el vapor se condense en la tabla de planchar, utilice una tabla con una superficie de malla de alambre.

Johdanto

Onnittelut ostoksestasi ja tervetuloa Philips-tuotteiden käyttäjäksi! Hyödynnä Philipsin tuki ja rekisteröi tuotteesi osoitteessa www.philips.com/welcome.

Yleiskuvaus (Kuva 1)

- A** Höyryletku
- B** Lämpötilanvalitsin
- C** Lämpötilan merkkivalo
- D** Höyrypaineen lukitus
- E** Höyrysuihkepainike (GC6540)
- F** Höyryliipaisin
- G** Höyrysäiliön korkki
- H** Höyrysilitysraudan laskualusta
- I** Höyrysäiliö
- J** Pohja
- K** Virtajohto
- L** Virtapainike ja virran merkkivalo
- M** Höyryn valmiusvalo (vain GC6540)
- N** Höyrysäiliö tyhjä -merkkivalo (vain GC6540)
- O** Silitysraudan lukitus (vain GC6540/GC6530)
- P** Höyrynvalitsin (vain GC6540)

Tärkeää

Lue tämä käyttöopas huolellisesti ennen käyttöä ja säilytä se myöhempää tarvetta varten.

Vaara

- Älä upota höyrysilitysrautaa tai höyrysäiliötä veteen.

Varoitukset

- Tarkista, että laitteen tyyppikilven jännitemerkintä vastaa paikallista verkkojännitettä, ennen kuin liität laitteen pistorasiaan.
- Älä käytä laitetta, jos sen pistoke, virtajohto, höyryletku tai jokin muu osa on viallinen tai jos laite on pudonnut tai vuotaa.
- Jos virtajohto tai höyryletku on vaurioitunut, se on vaaratilanteiden välttämiseksi vaihdettava Philipsin valtuuttamassa huoltoliikkeessä tai muulla ammattitaitoisella korjaajalla.
- Laitetta ei saa koskaan jättää ilman valvontaa silloin, kun se on liitetty sähköverkkoon.
- Laitetta ei ole tarkoitettu lasten tai sellaisten henkilöiden käyttöön, joiden fyysinen tai henkinen toimintakyky on rajoittunut tai joilla ei ole kokemusta tai tietoa laitteen käytöstä, muuten kuin heidän turvallisuudestaan vastaavan henkilön valvonnassa ja ohjauksessa.
- Pienten lasten ei saa antaa leikkiä laitteella.
- Älä anna virtajohdon tai höyryletkun koskettaa silitysraudan kuumaa pohjaa.
- Jos höyrysäiliön korkin alta purkautuu höyryä laitteen lämmityksen aikana, sammuta laite ja kiristä höyrysäiliön korkkia. Jos höyryä purkautuu edelleen laitteen lämmityksen aikana, sammuta laite ja ota yhteys Philipsin valtuuttamaan huoltoliikkeeseen.
- Älä irrota höyrysäiliön korkkia, kun säiliö on vielä kuuma.
- Älä käytä höyrysäiliössä muuta kuin laitteen mukana toimitettua korkkia, sillä korkki toimii samalla turvaventtiilinä.

Varoitus

- Liitä laite vain maadoitettuun pistorasiaan.
- Tarkista virtajohdon ja liittimen kunto säännöllisesti.
- Säilytä ja käytä höyrysilitysrautaa ja höyrysäiliötä tukevalla, tasaisella ja vaakasuoralla pinnalla.
- Teline ja höyrysilitysraudan pohja tulevat hyvin kuumiksi ja voivat koskettaessa aiheuttaa palovamman. Jos haluat siirtää höyrysäiliötä, älä koske telineeseen.
- Aseta höyrysilitysrauta telineeseen, katkaise laitteesta virta ja irrota pistoke pistorasiasta aina, kun lopetat silittämisen, kun puhdistat laitetta, kun täytät tai tyhjennät vesisäiliötä tai kun hetkeksikin poistut höyrysilitysraudan luota.
- Huuhtelee höyrysäiliö säännöllisesti noudattamalla kohdassa Puhdistus ja hoito annettuja ohjeita.
- Tämä laite on tarkoitettu vain kotitalouksien käyttöön.

Sähkömagneettiset kentät (EMF)

Tämä Philips-laite vastaa kaikkia, sähkömagneettisia kenttiä (EMF) koskevia standardeja. Jos laitetta käytetään oikein ja tämän käyttöohjeen ohjeiden mukaisesti, sen käyttäminen on turvallista tämänhetkisen tutkimustiedon perusteella.

Käyttöönotto

- 1** Poista pohjassa mahdollisesti oleva tarra tai suojakalvo ja puhdista pohja pehmeällä liinalla.
- 2** Kierrä virtajohto ja höyryletku kokonaan auki.
- 3** Aseta höyrysäiliö tukevalle, tasaiselle alustalle.
- 4** Aseta höyrysilitysrauta laskualustalle.

Käyttöönoton valmistelu**Höyrysäiliön täyttö**

Älä upota höyrysäiliötä veteen.

Älä avaa korkkia, kun höyrysilitysrauta ja höyrysäiliö ovat vielä kuumia.

- 1** Irrota pistoke pistorasiasta.
- 2** Kierrä höyrysäiliön korkki varovasti auki (Kuva 2).

Korkkia avattaessa saattaa kuulua ääntä, joka johtuu höyrysäiliössä olevasta ali- tai ylipaineesta. Se on täysin normaalia.

- 3** Kaada höyrysäiliöön vettä (enintään 800 ml) (Kuva 3).

Käytä säiliön täyttämiseen vesijohtovettä.

Jos paikallinen vesijohtovesi on erittäin kovaa, on suositeltavaa käyttää 50 % tislattua vettä ja 50 % vesijohtovettä.

Älä laita höyrysäiliöön hajusteita, etikkaa, tärkkinä, kalkinpoistoaineita tai muitakaan kemikaaleja.

- 4** Kierrä höyrysäiliön korkki tiiviisti höyrysäiliön täyttöaukkoon.

Pikatäyttö

Jos höyrysäiliö tyhjenee silittämisen aikana, voit täyttää sen nopeasti uudelleen noudattamalla alla annettuja ohjeita.

- 1 Pidä laite jatkuvasti liitettynä pistorasiaan ja tarkista, että virtapainike on asennossa I (Kuva 4).
- 2 Paina höyryliipaisinta, kunnes laitteesta ei enää kuulu höyryn purkautumisen aiheuttamaa ääntä (Kuva 5).
- 3 Voit poistaa paineen höyrysäiliöstä pitämällä höyryliipaisinta painettuna ja kiertämällä höyrysäiliön kantta hitaasti vastapäivään.
Aseta korkille kankaanpala kiertäessäsi sitä. Varmista, että höyrysäiliöön ei jää yhtään höyryä.
- 4 Irrota pistoke pistorasiasta ja anna laitteen jäähtyä noin 15 minuuttia.
- 5 Täytä höyrysäiliö kohdassa Höyrysäiliön täyttäminen neuvotulla tavalla ja anna laitteen kuumentua uudelleen.

Lämpötilan valinta







Aseta höyrysäiliö tukevalle, tasaiselle ja vaakasuoralle alustalle. Älä laita höyrysäiliötä silityslaudan pehmeälle osalle.

- 1 Aseta höyrysilitysrauta laskualustalle.

Varo laittamasta kuumaa höyryrautaa höyryletkun tai virtajohdon päälle. Varmista, ettei höyryraudan kuuma pohja kosketa johtoa.

- 2 Aseta silityslämpötila kääntämällä lämpötilanvalitsin sopivaan asentoon (Kuva 6).
Tarkista oikea silityslämpötila pesuohjeesta:

Pesuohjetaulukko

Pesuohjeen symboli	Kankaan materiaali	Lämpötila-asetus	Höyryasetus (vain GC6540)
	Keinokuidut (esimerkiksi asetaatti, akryyli, viskoosi, polyamidi, polyesteri) ja silkki	●	-
	Villa	●●	ECO
	Puuvilla, pellava	●●● - Max	ECO - 
	Pesuohjeen merkintä  tarkoittaa, että vaatetta ei saa silittää.	-	-

Jos et tiedä mitä materiaalia tekstiili on, kokeile silittämistä varovasti sellaisesta kohdasta, joka ei näy päällepäin.

Silkki, villa ja tekokuidut: Silitä nurjalta puolelta, ettei kangas ala kiiltää. Vältä spray-toiminnon käyttämistä, ettei vaatteeseen tule läikkiä.

Aloita silittäminen matalinta lämpötilaa vaativista tekstiileistä, esimerkiksi tekokuitumateriaaleista.

- 3** Työnnä pistoke maadoitettuun pistorasiaan ja aseta virtapainike I-asentoon.
- ▶ Höyrysäiliö ja höyrysilitysraudan pohja alkavat kuumentua.
 - ▶ Kun lämpötilan merkkivalo sammuu, silitysrauta on saavuttanut asetetun lämpötilan. Kun höyrysäiliössä oleva vesi on valmis höyrysilitykseen:
 - GC6540: höyryn merkkivalo syttyy.
 - GC6530/GC6520/GC6515/GC6510: virtapainikkeessa oleva virran merkkivalo sammuu.

Huomautus: Lämpötilan merkkivalo syttyy ajoittain uudelleen höyrysilityksen aikana. Tämä osoittaa, että höyrysilitysrauta kuumenee asetettuun lämpötilaan.

Huomautus: Jos olet silittänyt käyttämällä korkeaa lämpötilaa ja asetat sitten lämpötilan valitsimen osoittamaan alemmaa lämpötilaa, odota, että lämpötilan merkkivalo syttyy ja sammuu uudelleen, ennen kuin jatkat silitystä, jotta kangas ei vahingoittuisi.

Vinkkejä

- Jos vaate on valmistettu erilaisista materiaaleista, valitse silityslämpötila arimman materiaalin mukaan eli alin lämpötila. Esimerkki: jos vaatteessa on 60 % polyesteriä ja 40 % puuvillaa, vaate on silittävä polyesterille tarkoitetulla lämmöllä (●) ja ilman höyryä.
- Kun villaisia kankaita silitetään, ne saattavat alkaa kiiltää. Tämän voi estää käyttämällä kuivaa silitysliinaa tai silittämällä kankaan tai vaateen kääntöpuolelta.
- Sametti ja muut helposti kiiltävät materiaalit silitetään vain yhteen suuntaan (nukan suuntaan) ja hyvin kevyesti painaen.
- Älä käytä höyrysilitystä värilliselle silkille. Höyry voi aiheuttaa läikkiä.

Käyttö

Höyrysilitys

- 1** Varmista, että höyrysäiliössä on riittävästi vettä.
- 2** Valitse vaadittu silityslämpötila (lisätietoja on luvussa Käyttöönotto).

Huomautus: Höyrysilitys on mahdollista vain riittävän korkeissa silityslämpötiloissa (●● - MAX).

- 3** Työnnä pistoke maadoitettuun pistorasiaan ja aseta virtapainike I-asentoon.
 - Virtapainikkeen virran merkkivalo ja höyrysilitysraudan lämpötilan merkkivalo syttyvät osoitukseksi siitä, että höyrysäiliö ja höyrysilitysrauta alkavat kuumentua.
- 4** GC6540: valitse silityslämpötilaan sopiva höyryasetus: (Kuva 7)
 - Valitse höyryasetus ECO lämpötila-asetukselle ●●.
 - Valitse höyryasetukseksi ECO - ☞ lämpötila-asetukselle ●●● - MAX.
- 5** Höyrysäiliö ja höyrysilitysraudan pohja alkavat kuumentua.
 - Kylmäkäynnistys: pohjan kuumeneminen kestää noin 2 minuuttia ja höyrysäiliön kuumeneminen noin 6 minuuttia.
 - Pikakuumennus: jos täytät höyrysäiliön höyrysilityksen aikana, höyrysäiliössä oleva vesi kuumenee noin 6 minuutissa.
 - ▶ Kun silitysrauta on saavuttanut asetetun lämpötilan, lämpötilan merkkivalo sammuu.
 - ▶ Kun höyrysäiliössä oleva vesi on valmis höyrysilitykseen:
 - GC6540: höyryn merkkivalo syttyy (Kuva 8).

Huomautus: Höyrysilityksen aikana höyryn merkkivalo sammuu ajoittain. Se osoittaa, että höyrysäiliö kuumenee oikeaan lämpötilaan.

- GC6530/GC6520/GC6515/GC6510: virtapainikkeessa oleva virran merkkivalo sammuu.

6 Paina höyryliipaisinta ja pidä sitä alhaalla höyrysilityksen aikana (Kuva 5).

Vinkki: Kun lasket höyrysilityksraudan kädestäsi silytyksen aikana, aseta se pystyasentoon.

Huomautus: Jos höyrytoimintoa ei ole käytetty vähään aikaan, höyryletkuun jäänyt höyry on saattanut kondensoitua vedeksi. Kun alat silittää uudelleen, laitteesta saattaa kuulua veden aiheuttamaa ääntä ja höyrysilityksraudan pohjasta saattaa tulla muutama vesipisara.

Huomautus: Voit estää pisaroita putoamasta vaatteille pitämällä höyryrautaa jonkin vanhan kankaan päällä ja painamalla höyryliipaisinta, kunnes höyryntuotanto on palautunut normaalksi, ennen kuin jatkat silytystä.

Höyrypaineen lukitus

Höyrypaineen lukituksen avulla voit käyttää höyrysilitystoimintoa keskeytyksettä, eikä sinun tarvitse painaa höyryliipaisinta jatkuvasti.

1 Jos haluat käyttää höyrysilitystoimintoa keskeytyksettä, liu'uta höyrypainikkeen lukko asentoon ON (Kuva 9).

- Lopeta höyrysilitys liu'uttamalla höyrypaineen lukko asentoon OFF. Höyryrauta tuottaa höyryä vain, kun höyryliipaisinta painetaan.

Silittäminen ilman höyryä

1 Valitse vaadittu silytlämpötila (lisätietoja on luvussa Käyttöönotto).

2 Silitä painamatta höyryliipaisinta.

- Höyryä vapautuu, jos painat höyryliipaisinta vahingossa silittämisen aikana.
- Jos höyrysäiliö on tyhjä tai ei ole vielä kuumentunut, höyrysäiliöstä kuuluu napsahtava ääni. Sen aiheuttaa avautuva höyryventtiili, ja se on täysin normaalia.

Ominaisuudet

Höyrysilitys pystyasennossa

Höyrysilityksrautaa voi käyttää myös pystyasennossa. Tämä on hyödyllinen ominaisuus poistettaessa rypyjä esimerkiksi ripustustangossa riippuvista vaatteista (esim. pikkutakeista, puvuista, takeista) tai verhoista.

1 Pidä höyrysilityksrautaa pystyasennossa ja paina höyryliipaisinta (Kuva 10).

Älä koskaan suuntaa höyrysuihkua ihmisiä kohti.

Höyrysuihkaus (vain GC6540)

Höyrysuihkaustoiminto auttaa poistamaan itsepintaiset laskokset.

1 Aseta lämpötilanvalitsin välille ●●●-MAX.

2 Paina höyrysuihkauspainiketta. (Kuva 11)

Huomautus: Käytä höyrysuihkaustoimintoa vain ajoittain. Jos pohjasta tippuu vettä, anna silyksraudan kuumentua vähintään minuutin ajan, ennen kuin käytät höyrysuihkaustoimintoa uudelleen.

Älä koskaan suuntaa höyrysuihkua ihmisiä kohti.

Säädettävä höyry (vain GC6540)

Höyrymäärä on jatkuvasti säädettävissä asetusten ECO ja ☁ välillä (lisätietoja on luvussa Käyttöönotto).

Höyrysäiliö tyhjä -merkkivalo (vain GC6540)

Kun vesi loppuu höyrysäiliöstä käytön aikana, höyrysäiliö tyhjä -merkkivalo syttyy.

- 1 Täytä höyrysäiliö vedellä (katso luvun Käyttöönotto osaa Pikatäyttö).

Höyryn valmiusvalo (vain GC6540)

Kun höyrysäiliö on valmiina höyrysilitystä varten, höyryn valmiusvalo syttyy.

Puhdistus ja hoito

Silityksen jälkeen

- 1 Aseta virtapainike asentoon O (Kuva 4).
- 2 Irrota pistoke pistorasiasta.
- 3 Aseta silitysrauta laskualustalle, aseta höyryvalitsin asentoon ECO (vain GC6540) ja anna laitteen jäähtyä.

Höyrysilitysrauta

- 1 Pyyhi höyrysilitysrauta puhtaaksi kostealla liinalla.
- 2 Pyyhi pohjaan tarttunut kalkki ja muu lika kostealla liinalla ja naarmuttamattomalla (nestemäisellä) puhdistusaineella.

Älä koskaan upota höyrysilitysrauta veteen äläkä huuhtelee sitä vesihanalla.

Höyrysäiliö

Huuhtelee höyrysäiliö kerran kuukaudessa tai noin kymmenen käyttökerran jälkeen.

- 1 Irrota höyrysäiliön korkki varovasti (Kuva 2).

Anna laitteen jäähtyä riittävästi ennen höyrysäiliön korkin irrottamista.

- 2 Huuhtelee höyrysäiliö 500 ml:lla puhdasta vettä.
- 3 Pidä höyrysäiliötä ylösalaisin altaan yläpuolella ja kaada vesi pois (Kuva 12).
- 4 Kierrä höyrysäiliön korkki takaisin kiinni höyrysäiliöön.

Säilytys

- 1 Irrota pistoke pistorasiasta ja anna laitteen jäähtyä.

Varmista, että höyrysilitysrauta on jäähtynyt riittävästi, ennen kuin asetat sen säilytykseen.

- 2 Tyhjennä höyrysäiliö.
- 3 Tarkista säännöllisesti, että höyryletku ja virtajohto ovat ehjät.
- 4 Vain GC6540/GC6530: Varmista turvallinen säilytys lukitsemalla silitysrauta laskualustaan. Aseta ensin kärki (1) ja sitten kanta (2) alas (Kuva 13).
- 5 Kierrä letku ja johto kahdeksi eri kiepiksi.
- 6 Aseta letku ja johto huolellisesti säilytyslokeroihinsa (Kuva 14).

Ympäristöasiaa

- Älä hävitä vanhoja laitteita tavallisen talousjätteen mukana, vaan toimita ne valtuutettuun kierrätyspisteeseen. Näin autat vähentämään ympäristölle aiheutuvia haittavaikutuksia (Kuva 15).

Takuu ja huolto

Jos haluat lisätietoja tai laitteen suhteen on ongelmia, katso lisätietoja sivustosta www.philips.com tai ota yhteyttä Philipsin maakohtaiseen kuluttajapalvelukeskukseen (puhelinnumero on kansainvälisessä takuulehtisessä). Jos maassasi ei ole kuluttajapalvelukeskusta, ota yhteys paikalliseen Philips-jälleenmyyjään.

Vianmääritys

Tässä luvussa kuvataan tavallisimmat laitteen käyttöön liittyvät ongelmat. Ellet onnistu ratkaisemaan ongelmaa alla olevien ohjeiden avulla, ota yhteys Philipsin maakohtaiseen asiakaspalveluun.

Ongelma	Syy	Ratkaisu
Laitteesta tulee hiukan savua, kun siihen kytketään virta ensimmäistä kertaa.	Tämä on normaalia. Jotkut laitteen osat on rasvattu tehtaalla.	Ilmiö katoaa vähän ajan kuluttua.
Uuden höyryraudan pohjasta irtoaa likaa.	Tämä on tavallista uuden höyryraudan yhteydessä.	Likahiukkaset ovat harmittomia, ja niiden irtoaminen loppuu, kun höyrysilitysrautaa on käytetty muutaman kerran.
Pohjasta tulee vesipisaroita.	Lämpötilan valitsin on asetettu osoittamaan lämpötilaa, joka on liian alhainen höyrysilitykseen.	Aseta silityslämpötila, joka sopii höyrysilitykseen (lämpötila-asetukset ●●-MAX)
	Laitetta ei ole käynnistetty.	Käynnistä asettamalla virtapainike asentoon I.
	Höyrysäiliö on heiluvalla ja/tai epätasaisella alustalla.	Laita höyrysäiliö tukevalle tasaiselle alustalle.
	Höyrysilitystä aloitettaessa letku on kylmä. Höyry tiivistyy letkussa ja saattaa aiheuttaa vesipisaroiden tippumista pohjasta.	Tämä on normaalia. Pidä höyrysilitysrautaa jonkin vanhan kankaan päällä ja paina höyryliipaisinta. Pisarat imeytyvät kankaaseen. Muutaman sekunnin kuluttua höyryntuotanto toimii normaalisti.
Laitte ei tuota lainkaan höyryä.	Laitetta ei ole käynnistetty.	Käynnistä asettamalla virtapainike asentoon I.
	Höyrysäiliö ei ole riittävän kuuma höyryntuotantoa varten.	Odota 6 minuuttia, että höyrysäiliö kuumenee.
	Et paina höyryliipaisinta.	Paina höyryliipaisinta ja pidä sitä alhaalla höyrysilityksen aikana.
	Höyrysäiliössä ei ole tarpeeksi vettä.	Täytä höyrysäiliö. Katso lukua Käyttöönotto - Höyrysäiliön täyttö.

Ongelma	Syy	Ratkaisu
Pohjasta ei tule höyryä.	Hyvin kuuma (eli korkealuokkainen) höyry ei juurikaan näy, varsinkaan silloin kun lämpötilanvalitsin on maksimiasennossa ja ympäristön lämpötila on suhteellisen korkea.	Voit tarkistaa höyryn tulon pitämällä (kylmää) peiliä pohjan höyryaukkojen edessä.
Pohja on likainen.	Vedessä olevia epäpuhtauksia tai kemikaaleja on kertynyt höyryraudan pohjaan. On käytetty liian korkeaa silityslämpötilaa.	Puhdista pohja kostealla liinalla. Puhdista pohja kostella kankaalla. Aseta silitysrauta vaadittuun silityslämpötilaan (lisätietoja on luvun Käyttöönotto kohdassa Lämpötilan valinta).
Silityksen aikana täyttöaukon ympäriltä tulee höyryä.	Höyrysäiliön korkki ei ole ehkä kunnolla kiinni tai täyttöaukon ympärille on roiskunut vettä.	Katkaise laitteesta virta ja anna sen jäähtyä. Poista höyrysäiliön kansi, pyyhi aukon ympärille roiskunut vesi ja kiinnitä kansi jälleen paikalleen. Käynnistä nyt laite uudelleen.
Vaatteessa näkyy silityksen aikana märkiä kohtia.	Höyryesityksen aikana tekstiilien pinnalle ilmestyvät märät pisteet johtuvat silityslaudalla tiivistyneestä höyrystä. Silitä märkiä kohtia hetken aikaa ilman höyryä, jotta ne kuivuvat. Jos silityslaudan alusta on märkä, pyyhkäise sitä kuivalla kankaalla.	Voit estää höyryn tiivistymisen silityslaudalle käyttämällä verkkopintaista silityslautaa.

Introduction

Félicitations pour votre achat et bienvenue dans l'univers Philips ! Pour profiter pleinement de l'assistance Philips, enregistrez votre produit sur le site à l'adresse suivante : www.philips.com/welcome.

Description générale (fig. 1)

- A** Cordon d'arrivée de la vapeur
- B** Thermostat
- C** Voyant de température
- D** Verrou de vapeur
- E** Bouton Effet pressing (GC6540)
- F** Gâchette vapeur
- G** Bouchon de la chaudière
- H** Support fer
- I** Chaudière
- J** Semelle
- K** Cordon d'alimentation
- L** Interrupteur marche/arrêt avec voyant d'alimentation
- M** Voyant de vapeur prête à l'emploi (GC6540 uniquement)
- N** Voyant de chaudière vide (GC6540 uniquement)
- O** Verrou coulissant du fer (GC6540/GC6530 uniquement)
- P** Commande de vapeur (GC6540 uniquement)

Important

Lisez attentivement ce mode d'emploi avant d'utiliser l'appareil et conservez-le pour un usage ultérieur.

Danger

- Ne plongez jamais le fer ni la chaudière dans l'eau.

Avertissement

- Avant de brancher l'appareil, vérifiez que la tension indiquée sur la plaque signalétique correspond à la tension secteur locale.
- N'utilisez pas l'appareil si la fiche, le cordon d'alimentation, le cordon d'arrivée de la vapeur ou l'appareil lui-même est endommagé, s'il est tombé ou s'il fuit.
- Si le cordon d'alimentation ou le cordon d'arrivée de la vapeur est endommagé, il doit être remplacé par Philips, par un Centre Service Agréé Philips ou par une personne qualifiée afin d'éviter tout accident.
- Ne laissez jamais l'appareil sans surveillance pendant qu'il est branché.
- Cet appareil n'est pas destiné à être utilisé par des personnes (notamment des enfants) dont les capacités physiques, sensorielles ou intellectuelles sont réduites, ou par des personnes manquant d'expérience ou de connaissances, à moins que celles-ci ne soient sous surveillance ou qu'elles n'aient reçu des instructions quant à l'utilisation de l'appareil par une personne responsable de leur sécurité.
- Veillez à ce que les enfants ne puissent pas jouer avec l'appareil.
- Évitez tout contact entre le cordon d'alimentation/cordon d'arrivée de la vapeur et la semelle du fer à repasser lorsqu'elle est chaude.
- Si de la vapeur s'échappe du bouchon de la chaudière lorsque l'appareil chauffe, éteignez l'appareil et resserrez le bouchon. Si de la vapeur continue de s'échapper, éteignez l'appareil et contactez un Centre Service Agréé Philips.
- Ne dévissez jamais le bouchon de la chaudière lorsque celle-ci est encore sous pression.
- Ne fermez jamais la chaudière avec un autre bouchon que celui fourni avec l'appareil, car il fait également office de soupape de sûreté.

Attention

- Branchez l'appareil uniquement sur une prise secteur mise à la terre.
- Vérifiez régulièrement l'état du cordon d'alimentation et du cordon d'arrivée de la vapeur.
- Placez et utilisez toujours le fer à repasser et la chaudière sur une surface stable, horizontale et plane.
- Le support du fer à repasser et sa semelle deviennent extrêmement chauds et peuvent donc provoquer des brûlures en cas de contact avec la peau. Si vous souhaitez déplacer la chaudière, ne touchez pas le support.
- Une fois le repassage terminé, lorsque vous nettoyez l'appareil, que vous remplissez ou videz la chaudière ou lorsque vous arrêtez de repasser, même un court instant, posez le fer sur son support, réglez l'interrupteur marche/arrêt sur la position « O » et débranchez le cordon d'alimentation de la prise secteur.
- Rincez régulièrement la chaudière en suivant les instructions du chapitre « Nettoyage et entretien ».
- Cet appareil est destiné à un usage domestique uniquement.

Champs électromagnétiques (CEM)

Cet appareil Philips est conforme à toutes les normes relatives aux champs électromagnétiques (CEM). Il répond aux règles de sécurité établies sur la base des connaissances scientifiques actuelles s'il est manipulé correctement et conformément aux instructions de ce mode d'emploi.

Avant la première utilisation

- 1 Ôtez tout film de protection ou étiquette de la semelle et nettoyez-la avec un chiffon doux.
- 2 Déroulez complètement le cordon d'alimentation et le cordon d'arrivée de la vapeur.
- 3 Placez la chaudière sur une surface stable et plane.
- 4 Posez le fer à repasser sur son support.

Avant l'utilisation

Remplissage de la chaudière

Ne plongez jamais la chaudière dans l'eau.

Ne dévissez pas le bouchon de la chaudière lorsque le fer et la chaudière sont encore chauds.

- 1 Retirez le cordon d'alimentation de la prise secteur.
- 2 Dévissez lentement le bouchon de la chaudière (fig. 2).

Vous pouvez entendre un léger bruit lorsque vous dévissez le bouchon. Ce bruit est dû à la pression résiduelle ou dépression à l'intérieur de la chaudière. Ce phénomène est normal.

- 3 Versez de l'eau dans la chaudière (800 ml max.) (fig. 3).

Utilisez de l'eau du robinet pour remplir le réservoir.

Si l'eau du robinet de votre région est très calcaire, il est conseillé d'utiliser 50 % d'eau distillée et 50 % d'eau du robinet.

Ne mettez pas de parfum, de vinaigre, d'amidon, de détartrants ou d'autres agents chimiques dans la chaudière.

- 4 Vissez le bouchon de la chaudière sur l'orifice de remplissage de la chaudière.

Remplissage rapide

Si la chaudière se vide intégralement en cours de repassage, suivez la procédure ci-dessous pour la remplir rapidement.

- 1** Laissez l'appareil branché sur le secteur et assurez-vous que l'interrupteur marche/arrêt est réglé sur la position « I » (fig. 4).
- 2** Maintenez le bouton vapeur enfoncé jusqu'à ce que la vapeur soit complètement éliminée (fig. 5).
- 3** Pour dépressuriser la chaudière, maintenez le bouton vapeur enfoncé et dévissez lentement le bouchon de la chaudière dans le sens inverse des aiguilles d'une montre.
Placez un morceau de tissu sur le bouchon lorsque vous le dévissez. Assurez-vous que toute la vapeur est éliminée.
- 4** Débranchez le cordon d'alimentation de la prise secteur et attendez environ 15 minutes que l'appareil ait refroidi.
- 5** Remplissez la chaudière en respectant les instructions du chapitre « Remplissage de la chaudière » et laissez l'appareil chauffer.

Réglage de la température

Placez toujours la chaudière sur une surface stable, plane et horizontale. Ne posez jamais la chaudière sur la partie de la table à repasser non prévue à cet effet.

- 1** Posez le fer à repasser sur son support.

Ne placez jamais le fer à repasser chaud sur le cordon d'arrivée de la vapeur ou sur le cordon d'alimentation. Veillez à ce que le cordon ne soit pas en contact avec la semelle lorsqu'elle est chaude.

- 2** Pour régler la température de repassage, tournez le thermostat sur la position adéquate (fig. 6).

Consultez l'étiquette de lavage pour vérifier la température de repassage recommandée :

Tableau relatif au lavage

Symbole sur l'étiquette de lavage	Type de tissu	Réglage de température	Réglage de vapeur (GC6540 uniquement)
	Fibres synthétiques (par ex. acétate, acrylique, viscose, polyamide, polyester) et soie	●	-
	Laine	●●	ÉCO
	Coton, lin	●●● à MAX	ECO à
	Notez que le symbole sur l'étiquette de lavage signifie que cet article ne peut pas être repassé.	-	-

58 FRANÇAIS

Si vous ne connaissez pas la composition du tissu, repassez en commençant par la température la plus basse sur une partie interne de l'article et invisible de l'extérieur.

Soie, laine et autres fibres synthétiques : repassez-les sur l'envers pour éviter de les lustrer.

Commencez toujours le repassage par les articles en fibres synthétiques nécessitant la température la plus basse.

- 3** Branchez le cordon d'alimentation sur une prise secteur mise à la terre, puis réglez l'interrupteur marche/arrêt sur la position « I ».
- ▶ La chaudière et la semelle commencent à chauffer.
- ▶ Lorsque le voyant de température s'éteint, le fer à repasser a atteint la température réglée. Lorsque l'eau dans la chaudière est suffisamment chaude pour le repassage à la vapeur :
 - GC6540 : le voyant de vapeur prête à l'emploi s'allume.
 - GC6530/GC6520/GC6515/GC6510 : le voyant de l'interrupteur marche/arrêt s'éteint.

Remarque : Pendant le repassage à la vapeur, le voyant de température s'allume de temps en temps pour indiquer que le fer est en train de chauffer afin de maintenir une température adéquate.

Remarque : Si vous réglez la température sur un niveau plus bas après avoir repassé à une température élevée, attendez que le voyant de température s'allume et s'éteigne avant de poursuivre le repassage.

Vous éviterez ainsi d'abîmer le tissu.

Conseils

- Si le tissu est composé de fibres différentes, sélectionnez toujours la température exigée par la fibre la plus délicate, c'est-à-dire la température la plus basse. Si, par exemple, le tissu est composé de 60 % de polyester et de 40 % de coton, il doit être repassé à la température indiquée pour le polyester (●) et sans vapeur.
- Il est possible que le repassage à la vapeur de vêtements en laine provoque un lustrage. Pour éviter cela, intercalez un tissu sec ou retournez le vêtement pour le repasser sur l'envers.
- Le velours et les tissus qui ont tendance à lustrer doivent être repassés dans un seul sens, sans exercer trop de pression.
- Ne repassez pas à la vapeur les tissus de soie colorée car ils pourraient se tacher.

Utilisation de l'appareil

Repassage à la vapeur

- 1** Assurez-vous qu'il y a suffisamment d'eau dans la chaudière.
- 2** Sélectionnez la température de repassage recommandée (voir le chapitre « Avant utilisation »).

Remarque : Le repassage à la vapeur est possible uniquement à des températures élevées (réglages de température : ●● à MAX).

- 3** Branchez le cordon d'alimentation sur une prise secteur mise à la terre, puis réglez l'interrupteur marche/arrêt sur la position « I ».
 - Le voyant d'alimentation de l'interrupteur marche/arrêt et le voyant de température du fer s'allument pour signaler la phase de chauffe.
- 4** GC6540 : sélectionnez un réglage vapeur approprié pour la température de repassage choisie : (fig. 7)
 - Sélectionnez le réglage de vapeur ECO pour la température de repassage ●●.
 - Sélectionnez un réglage de vapeur entre ECO et ☁ pour des réglages de température de ●●● à MAX.

5 La chaudière et la semelle commencent à chauffer.

- Début froid : la semelle chauffe en 2 minutes environ et l'eau de la chaudière en 6 minutes environ.
- Réchauffage rapide : si vous remplissez la chaudière au cours du repassage, l'eau de la chaudière chauffe en 6 minutes environ.
- ▶ Lorsque le fer atteint la température réglée, le voyant de température s'éteint.
- ▶ Lorsque l'eau de la chaudière est suffisamment chaude pour le repassage à la vapeur :
 - GC6540 : le voyant de vapeur prête à l'emploi s'allume (fig. 8).

Remarque : Pendant le repassage à la vapeur, le voyant de vapeur prête à l'emploi s'allume de temps en temps pour indiquer que la chaudière est en train de chauffer afin de maintenir une température adéquate.

- GC6530/GC6520/GC6515/GC6510 : le voyant de l'interrupteur marche/arrêt s'éteint.

6 Maintenez le bouton vapeur enfoncé lorsque vous repassez à la vapeur (fig. 5).

Conseil : Mettez le fer sur son talon lorsque vous ne l'utilisez pas.

Remarque : La vapeur à l'intérieur du cordon d'arrivée de la vapeur se condense si vous n'utilisez pas la fonction vapeur pendant quelque temps. Lors du prochain repassage à la vapeur, il est possible que quelques gouttes d'eau s'écoulent de la semelle.

Remarque : Pour éviter de mouiller vos vêtements, tenez le fer au-dessus d'un chiffon et appuyez sur la gâchette vapeur jusqu'à ce que l'appareil produise de la vapeur normalement.

Fonction de verrou de vapeur

Le verrou de vapeur vous permet de repasser en continu sans qu'il vous soit nécessaire d'appuyer constamment sur le bouton vapeur.

1 Pour que le fer produise de la vapeur en continu, positionnez le verrou de vapeur sur 'ON' (Marche) (fig. 9).

- Pour arrêter la production de vapeur en continu, positionnez le verrou de vapeur sur 'OFF' (Arrêt) de sorte que le fer produise uniquement de la vapeur lorsque vous appuyez sur la gâchette vapeur.

Repassage sans vapeur

1 Sélectionnez la température de repassage recommandée (voir le chapitre « Avant utilisation »).**2** Repassez sans appuyer sur le bouton vapeur.

- ▶ De la vapeur peut s'échapper si vous appuyez malencontreusement sur le bouton vapeur pendant le repassage.
- ▶ Si la chaudière est vide ou n'a pas suffisamment chauffée, vous entendrez un cliquetis à l'intérieur de celle-ci. Ceci est tout à fait normal et sans danger.

Caractéristiques

Défroissage vertical

Vous pouvez également utiliser le fer à repasser à vapeur en position verticale. Cette opération peut s'avérer utile pour enlever les faux plis des vêtements placés sur un cintre (vestes, costumes et manteaux par exemple), des rideaux, etc.

1 Tenez le fer en position verticale et appuyez sur le bouton vapeur (fig. 10).

Ne dirigez en aucun cas le jet de vapeur vers des personnes.

Effet pressing (GC6540 uniquement)

Pendant le repassage à la vapeur, vous pouvez utiliser la fonction Effet pressing pour éliminer les faux plis tenaces.

1 Réglez le thermostat sur une position située entre ●●● et MAX.

2 Appuyez sur le bouton Effet pressing. (fig. 11)

Remarque : Utilisez la fonction Effet pressing de temps en temps. Si des gouttes d'eau s'écoulent de la semelle, faites chauffer le fer pendant au moins une minute avant d'utiliser à nouveau la fonction Effet pressing.

Ne dirigez en aucun cas le jet de vapeur vers des personnes.

Vapeur réglable (GC6540 uniquement)

La commande de vapeur peut être réglée à tout moment sur une position comprise entre ECO et ☁ (voir le chapitre « Avant utilisation »).

Voyant de chaudière vide (GC6540 uniquement)

Lorsqu'il n'y a plus d'eau dans la chaudière « le voyant de chaudière vide » s'allume.

1 Remplissez la chaudière avec de l'eau (voir le chapitre « Avant utilisation », section « Remplissage rapide »).

Voyant de vapeur prête à l'emploi (GC6540 uniquement)

Lorsque la chaudière est prête pour le repassage à la vapeur, le voyant de vapeur prête à l'emploi s'allume.

Nettoyage et entretien

Après le repassage

1 Réglez l'interrupteur marche/arrêt sur la position « O » (fig. 4)

2 Retirez le cordon d'alimentation de la prise secteur.

3 Placez le fer sur son support, réglez la commande de vapeur sur la position ECO (GC6540 uniquement) et laissez le fer refroidir.

Fer à repasser

1 Nettoyez le fer avec un chiffon humide.

2 Ôtez les particules de calcaire et autres impuretés de la semelle à l'aide d'un chiffon humide et d'un détergent (liquide) non abrasif.

Ne plongez jamais le fer dans l'eau et ne le rincez pas sous le robinet.

Chaudière

Rincez la chaudière tous les mois ou après 10 utilisations environ.

- 1 Retirez avec précaution le bouchon de la chaudière (fig. 2).

Laissez l'appareil refroidir suffisamment longtemps avant de retirer le bouchon de la chaudière.

- 2 Rincez la chaudière avec 500 ml d'eau.
- 3 Retournez la chaudière au-dessus de l'évier pour en vider l'eau (fig. 12).
- 4 Revissez le bouchon sur la chaudière.

Rangement

- 1 Débranchez l'appareil de la prise secteur et laissez-le refroidir.

Assurez-vous que l'appareil a suffisamment refroidi avant de le ranger.

- 2 Videz la chaudière.
- 3 Vérifiez régulièrement que le cordon d'alimentation et le cordon d'arrivée de la vapeur ne sont pas endommagés.
- 4 GC6540/GC6530 uniquement : pour un rangement sûr, verrouillez le fer sur son support à l'aide du verrou coulissant. Insérez d'abord la pointe du fer (1), puis appuyez sur le talon (2) (fig. 13).
- 5 Enroulez le cordon d'arrivée de la vapeur et le cordon d'alimentation séparément.
- 6 Insérez convenablement le cordon d'arrivée de la vapeur et le cordon d'alimentation dans le compartiment prévu à cet effet (fig. 14).

Environnement

- Lorsqu'il ne fonctionnera plus, ne jetez pas l'appareil avec les ordures ménagères, mais déposez-le à un endroit assigné à cet effet, où il pourra être recyclé. Vous contribuerez ainsi à la protection de l'environnement (fig. 15).

Garantie et service

Si vous souhaitez obtenir des informations supplémentaires ou faire réparer l'appareil, ou si vous rencontrez un problème, rendez-vous sur le site Web de Philips à l'adresse **www.philips.com** ou contactez le Service Consommateurs Philips de votre pays (vous trouverez le numéro de téléphone correspondant sur le dépliant de garantie internationale). S'il n'existe pas de Service Consommateurs Philips dans votre pays, renseignez-vous auprès de votre revendeur Philips local.

Dépannage

Ce chapitre présente les problèmes les plus courants que vous pouvez rencontrer avec votre appareil. Si vous ne parvenez pas à résoudre le problème à l'aide des informations ci-dessous, contactez le Service Consommateurs Philips de votre pays.

Problème	Cause	Solution
De la fumée s'échappe de l'appareil après la première mise en marche.	C'est normal. Certaines parties du fer ont été légèrement graissées.	Ce phénomène cesse après un bref instant.
Des particules de saleté s'échappent de la semelle de mon nouveau fer à repasser.	Ce phénomène est normal avec un nouveau fer.	Ces particules sont sans danger et disparaîtront au bout de quelques utilisations.
Des gouttes d'eau s'écoulent de la semelle.	Le thermostat a été réglé sur une température trop basse pour le repassage à la vapeur.	Sélectionnez une température de repassage adaptée au repassage à la vapeur (réglages de température ●● à MAX).
	L'appareil n'est pas allumé.	Réglez l'interrupteur marche/arrêt sur la position « I »
	La chaudière a été placée sur une surface instable et/ou irrégulière.	Placez la chaudière sur une surface stable et plane.
	Lorsque vous commencez à repasser à la vapeur; le cordon d'arrivée de la vapeur est froid. La vapeur se condense à l'intérieur du cordon et s'écoule par la semelle sous forme de gouttes d'eau.	Ce phénomène est normal. Tenez le fer au-dessus d'un chiffon et appuyez sur le bouton vapeur. Le chiffon absorbe les gouttes d'eau. Au bout de quelques secondes, l'émission de vapeur revient à la normale.
L'appareil ne produit pas de vapeur.	L'appareil n'est pas allumé.	Réglez l'interrupteur marche/arrêt sur la position « I »
	La chaudière n'a pas suffisamment chauffé pour produire de vapeur.	Attendez 6 minutes jusqu'à ce que la chaudière chauffe.
	Vous n'appuyez pas sur le bouton vapeur.	Maintenez la gâchette vapeur enfoncée lorsque vous repassez à la vapeur.
	Il n'y a pas assez d'eau dans la chaudière.	Remplissez la chaudière (voir le chapitre « Avant utilisation - Remplissage de la chaudière »).

Problème	Cause	Solution
La vapeur ne s'échappe pas de la semelle.	La vapeur ultrachaud (c'est-à-dire de bonne qualité) est à peine visible, en particulier lorsque le thermostat est réglé sur la position maximale et si la température ambiante est relativement élevée.	Pour vérifier si le fer produit de la vapeur, placez un miroir (froid) devant les orifices de la semelle.
La semelle est sale.	Les impuretés ou les particules de calcaire présentes dans l'eau se sont déposées sur la semelle.	Nettoyez le fer avec un chiffon humide.
	Vous avez repassé l'article à une température trop élevée.	Nettoyez la semelle avec un chiffon humide. Sélectionnez la température de repassage recommandée (voir le chapitre « Avant utilisation », section « Réglage de la température »).
De la vapeur s'échappe de l'orifice de remplissage pendant le repassage.	Le bouchon de la chaudière n'est peut-être pas assez serré ou des gouttes d'eau sont présentes autour de l'orifice de remplissage.	Éteignez l'appareil et laissez-le refroidir. Retirez le bouchon, essuyez les gouttes d'eau autour de l'orifice, puis revissez fermement le bouchon. Remettez l'appareil en marche.
Des zones humides apparaissent sur le tissu pendant le repassage.	Il peut arriver que la vapeur se condense sur la table à repasser, entraînant l'apparition de zones humides sur vos tissus lorsque vous repassez à la vapeur. Repassez sans vapeur ces zones humides jusqu'à ce qu'elles disparaissent. Si l'envers de la table à repasser est également humide, séchez-le à l'aide d'un chiffon sec.	Pour empêcher la condensation sur la table à repasser, utilisez une table à repasser dotée d'un plateau en métal.

Introduzione

Congratulazioni per l'acquisto e benvenuti in Philips! Per trarre il massimo vantaggio dall'assistenza Philips, registrate il vostro prodotto su www.philips.com/welcome.

Descrizione generale (fig. 1)

- A** Tubo del vapore
- B** Termostato
- C** Spia della temperatura
- D** Blocco del vapore
- E** Pulsante colpo di vapore (GC6540)
- F** Pulsante del vapore
- G** Tappo del serbatoio del vapore
- H** Supporto del ferro
- I** Serbatoio del vapore
- J** Piastra
- K** Cavo di alimentazione
- L** Interruttore on/off con spia di alimentazione
- M** Spia "vapore pronto" (solo GC6540)
- N** Spia "serbatoio vapore vuoto" (solo GC6540)
- O** Interruttore di blocco del ferro a scorrimento (solo GC6540/GC6530)
- P** Regolatore di vapore (GC6540 solo)

Importante

Prima di utilizzare l'apparecchio, leggete attentamente il presente manuale e conservatelo per eventuali riferimenti futuri.

Pericolo

- Non immergete mai il ferro o il serbatoio del vapore nell'acqua.

Avviso

- Prima di collegare l'apparecchio, controllate che la tensione indicata sulla placchetta corrisponda a quella della rete locale.
- Non utilizzate l'apparecchio nel caso in cui la spina, il cavo di alimentazione, il tubo del vapore o l'apparecchio stesso siano danneggiati o in presenza di rotture o perdite dall'apparecchio.
- Nel caso in cui il cavo di alimentazione o il tubo del vapore fossero danneggiati, dovranno essere sostituiti presso i centri autorizzati Philips, i rivenditori specializzati oppure da personale opportunamente qualificato, per evitare situazioni pericolose.
- Non lasciate mai l'apparecchio incustodito quando è collegato alla presa di corrente.
- L'apparecchio non è destinato a persone (inclusi bambini) con capacità mentali, fisiche o sensoriali ridotte, fatti salvi i casi in cui tali persone abbiano ricevuto assistenza o formazione per l'uso dell'apparecchio da una persona responsabile della loro sicurezza.
- Adottate le dovute precauzioni per evitare che i bambini giochino con l'apparecchio.
- Evitate che il cavo di alimentazione e il tubo del vapore vengano a contatto con la piastra del ferro calda.
- Nel caso di fuoriuscita di vapore dal tappo del serbatoio durante la fase di riscaldamento, spegnete subito il ferro e stringete bene il tappo del serbatoio. Se dal tappo continua a uscire vapore durante la fase di riscaldamento, spegnete l'apparecchio e rivolgetevi a un Centro autorizzato Philips.
- Non togliate mai il tappo dal serbatoio se questo è ancora sotto pressione.
- Per il serbatoio del vapore, utilizzate esclusivamente il tappo fornito con l'apparecchio: il tappo originale funziona anche da valvola di sicurezza.

Attenzione

- Collegate l'apparecchio esclusivamente a una presa di messa a terra.
- Verificate periodicamente le condizioni del cavo di alimentazione e del tubo del vapore.
- Appoggiate sempre il ferro e il relativo serbatoio del vapore su una superficie orizzontale stabile e perfettamente piana
- Il supporto e la piastra del ferro possono raggiungere temperature molto elevate e provocare scottature se a contatto con la pelle. Se desiderate spostare il serbatoio del vapore, non toccate mai il supporto.
- Dopo aver utilizzato l'apparecchio, durante le operazioni di pulizia, riempimento o svuotamento del serbatoio del vapore, oppure se lasciate il ferro incustodito anche per un breve periodo, mettetelo sul supporto, mettere il pulsante di accensione/spegnimento su "O" e scollegate la spina dalla presa a muro.
- Pulite il serbatoio del vapore regolarmente, seguendo le istruzioni riportate nel capitolo "Pulizia e manutenzione".
- Questo apparecchio è destinato esclusivamente a uso domestico.

Campi elettromagnetici (EMF)

Questo apparecchio Philips è conforme a tutti gli standard relativi ai campi elettromagnetici (EMF). Se utilizzato in modo appropriato seguendo le istruzioni contenute nel presente manuale d'uso, l'apparecchio consente un utilizzo sicuro come confermato dai risultati scientifici attualmente disponibili.

Primo utilizzo

- 1** Rimuovete eventuali adesivi o fogli di protezione dalla piastra e pulite quest'ultima con un panno morbido.
- 2** Srotolate completamente il cavo di alimentazione e il tubo del vapore.
- 3** Appoggiate il serbatoio del vapore su una superficie piana e stabile.
- 4** Appoggiate il ferro sull'apposito supporto.

Predisposizione dell'apparecchio**Come riempire il serbatoio**

Non immergete mai il serbatoio del vapore in acqua.

Non aprite il tappo del serbatoio del vapore quando il ferro e il serbatoio sono ancora caldi.

- 1** Scollegate la spina dalla presa a muro.
- 2** Svitare lentamente il tappo del serbatoio (fig. 2).

Svitando il tappo potrete sentire un rumore, causato dal vuoto o dalla pressione residua contenuta all'interno del serbatoio del vapore. Si tratta di un fenomeno del tutto normale.

- 3** Versate l'acqua nel serbatoio del vapore (max. 800 ml) (fig. 3).

Per riempire il serbatoio usate acqua del rubinetto.

Nel caso l'acqua della vostra zona fosse particolarmente dura, vi consigliamo di mescolarla con la stessa quantità di acqua distillata.

Non mettete profumi, aceto, amido, agenti discrostanti, prodotti per la stiratura o altri prodotti chimici nel serbatoio del vapore.

- 4** Avvitare bene il tappo sul foro di riempimento del serbatoio del vapore.

Riempimento rapido

Se il serbatoio del vapore rimane vuoto durante la stiratura, seguite la procedura riportata in basso per riempire rapidamente il serbatoio del vapore.

- 1** Lasciate il cavo di alimentazione dell'apparecchio collegato alla presa e assicuratevi che l'interruttore del ferro sia in posizione "I" (fig. 4).
- 2** Premete il pulsante del vapore fino a quando non avvertirete più la fuoriuscita di vapore dall'apparecchio (fig. 5).
- 3** Per depressurizzare il serbatoio del vapore, tenete premuto il pulsante del vapore e svitate lentamente il tappo del serbatoio in senso antiorario.
Mettere un pezzo di stoffa sul tappo quando lo svitate. Assicuratevi che non vi sia più vapore nel serbatoio.
- 4** Scolgate la spina dalla presa a muro e attendete circa 15 minuti in modo che l'apparecchio si raffreddi.
- 5** Riempite il serbatoio come indicato nella sezione "Come riempire il serbatoio" e fate riscaldare nuovamente l'apparecchio.

Impostazione della temperatura

Appoggiate sempre il serbatoio del vapore su una superficie stabile e perfettamente piana. Non appoggiare il serbatoio sulla parte morbida dell'asse da stiro.







- 1** Appoggiate il ferro sull'apposito supporto.

Non appoggiate il ferro bollente sul tubo del vapore o sul cavo di alimentazione. Fate in modo che il cavo non venga in contatto con la piastra bollente.

- 2** Impostate la temperatura di stiratura desiderata ruotando il termostato sulla posizione appropriata (fig. 6).

Verificate sull'etichetta del capo la temperatura di stiratura richiesta:

Tabella relativa alla cura del bucato

Simbolo sull'etichetta per la cura del bucato	Tipo di tessuto	Impostazione temperatura	Impostazione vapore (solo GC6540)
	Tessuti sintetici (es. acetato, acrilico, viscosa, poliammide, poliestere) e seta	●	-
	Lana	●●	ECO
	Cotone, lino	●●● a MAX	ECO a 
	Vi preghiamo di notare che il simbolo  sull'etichetta indica che il capo non può essere stirato.	-	-

Se non si conosce il tessuto del capo da stirare, si consiglia di stirare un angolo nascosto per determinare la temperatura più indicata.

Seta, lana e fibre sintetiche: stirate il capo a rovescio per evitare aloni lucidi.

Iniziate a stirare i capi che richiedono una temperatura di stiratura più bassa, ad esempio i tessuti sintetici.

- 3** Inserite la spina nella presa di corrente e mettete l'interruttore in posizione "I".
- ▶ Il serbatoio del vapore e la piastra iniziano a riscaldarsi.
 - ▶ Quando il ferro ha raggiunto la temperatura desiderata, la spia della temperatura si spegne. Non appena l'acqua contenuta nel serbatoio del vapore è sufficientemente calda per stirare a vapore:
 - GC6540: si accende la spia "vapore pronto".
 - GC6530/GC6520/GC6515/GC6510: la spia di alimentazione dell'interruttore on/off si spegne.

Nota Durante la stiratura a vapore la spia della temperatura si accende, di quando in quando, per indicare che il ferro si sta riscaldando per raggiungere la temperatura impostata.

Nota Se dopo aver stirato a un'alta temperatura decidete di ridurre quest'ultima usando il termostato, per evitare di rovinare i tessuti, attendete fino a quando non si sarà riaccesa la spia della temperatura prima di continuare a stirare.

Consigli

- Nel caso di tessuti composti da fibre diverse, scegliete sempre la temperatura richiesta per la fibra più delicata, cioè quella più bassa. Ad esempio: un capo composto per il 60% di poliestere e per il 40% di cotone deve essere stirato alla temperatura indicata per il poliestere (●) e senza vapore.
- Quando si stirano a vapore i capi in lana, è possibile che si formino sul tessuto degli aloni lucidi. Per evitare che ciò si verifichi, tenete un panno asciutto tra il capo e il ferro mentre stirate oppure stirate il capo da rovescio.
- Il velluto e altri tessuti che tendono a diventare lucidi devono essere stirati sempre nella stessa direzione (quella del pelo), esercitando solo una leggerissima pressione.
- Non usate il vapore per stirare la seta colorata, per evitare di macchiare il tessuto.

Modalità d'uso dell'apparecchio

Stiratura a vapore

- 1** Controllate che ci sia una quantità d'acqua sufficiente nel serbatoio.
- 2** Selezionate la temperatura di stiratura necessaria (consultate il capitolo "Predisposizione dell'apparecchio").

Nota La stiratura a vapore è possibile solo alle temperature più alte (temperature ●● a MAX).

- 3** Inserite la spina nella presa di corrente e mettete l'interruttore in posizione "I".
- La spia di alimentazione dell'interruttore on/off e la spia della temperatura si accendono per indicare che il serbatoio del vapore e il ferro si stanno riscaldando.
- 4** GC6540: selezionate un'impostazione di vapore adatta alla temperatura di stiratura scelta: (fig. 7)
- Regolate il valore del vapore su ECO in caso di temperatura impostata su ●●.
 - Selezionate un'impostazione tra ECO e ☁ per impostazioni della temperatura tra ●●● e MAX.
- 5** Il serbatoio del vapore e la piastra iniziano a riscaldarsi.
- Partenza a freddo: la piastra impiega circa 2 minuti per riscaldarsi, mentre per il serbatoio del vapore occorrono circa 6 minuti.
 - Riscaldamento rapido: riempiendo il serbatoio del vapore durante la stiratura, l'acqua impiegherà circa 6 minuti per riscaldarsi.
 - ▶ Quando il ferro ha raggiunto la temperatura desiderata, la spia della temperatura si spegne.
 - ▶ Non appena l'acqua contenuta nel serbatoio del vapore è sufficientemente calda per stirare a vapore:
 - GC6540: si accende la spia "vapore pronto" (fig. 8).

Nota Durante la stiratura a vapore, la spia “vapore pronto” si accende di quando in quando per segnalare che il serbatoio del vapore si sta riscaldando alla temperatura corretta.

- GC6530/GC6520/GC6515/GC6510: la spia di alimentazione dell'interruttore on/off si spegne.

6 Tenere premuto il pulsante del vapore mentre stirate a vapore (fig. 5).

Consiglio Quando appoggiate il ferro durante la stiratura, riponetelo in verticale.

Nota Se la funzione vapore non viene usata per un po' di tempo, il vapore ancora presente nel tubo potrebbe condensarsi e trasformarsi in acqua. Quando iniziate a stirare, questo potrebbe provocare la fuoriuscita di alcune gocce d'acqua dalla piastra.

Nota Per evitare che le gocce finiscano sui vostri capi, tenete il ferro su uno straccio e premete alcune volte il pulsante del vapore fino a quando la produzione di vapore non si sarà normalizzata. A questo punto potete iniziare nuovamente a stirare.

Funzione di blocco del vapore

Il blocco del vapore consente di stirare a vapore senza dover premere continuamente il relativo pulsante.

1 Per stirare a vapore senza interruzioni, fate scorrere il blocco del vapore in posizione “ON” (fig. 9).

- Per interrompere la stiratura a vapore, fate scorrere il blocco del vapore su “OFF”; il ferro produrrà vapore solo quando viene premuto il relativo pulsante.

Stiratura senza vapore

1 Selezionate la temperatura di stiratura necessaria (consultate il capitolo “Predisposizione dell'apparecchio”).

2 Stirate senza premere il pulsante del vapore.

► Se durante la stiratura premete per sbaglio il pulsante del vapore, quest'ultimo verrà espulso.

► Se il serbatoio del vapore è vuoto o non sufficientemente caldo, sentirete un ticchettio all'interno del serbatoio. Si tratta di un fenomeno innocuo, causato dall'apertura della valvola del vapore.

Caratteristiche

Come stirare a vapore in posizione verticale

La stiratura a vapore può essere utilizzata anche tenendo il ferro in posizione verticale per eliminare le pieghe da capi appesi (giacche, abiti, cappotti, tende, ecc.).

1 Tenete il ferro in posizione verticale, quindi premete il pulsante del vapore (fig. 10).

Non puntate mai il getto di vapore verso le persone.

Colpo di vapore (solo GC6540)

Durante la stiratura a vapore, è possibile utilizzare la funzione colpo di vapore per rimuovere le pieghe più difficili.

1 Impostate il termostato su una temperatura compresa fra ●●● e MAX.

2 Premete il pulsante dell'emissione di vapore. (fig. 11)

Nota La funzione colpo di vapore non deve essere utilizzata senza interruzione. Se dalla piastra fuoriescono goccioline d'acqua, lasciate riscaldare il ferro per almeno un minuto prima di utilizzare nuovamente questa funzione.

Non puntate mai il getto di vapore verso le persone.

Vapore regolabile (solo GC6540)

Il regolatore del vapore può essere regolato continuamente e impostato in una qualsiasi posizione compresa fra ECO e ☺ (vedere il capitolo "Predisposizione dell'apparecchio").

Spia "serbatoio vapore vuoto" (solo GC6540)

Durante la stiratura, se si esaurisce l'acqua contenuta nel serbatoio del vapore, si accende la spia "serbatoio vapore vuoto".

- 1 Riempite il serbatoio di acqua (vedere il capitolo "Predisposizione dell'apparecchio", sezione "Riempimento rapido").

Spia "vapore pronto" (solo GC6540)

Quando il ferro è pronto per la stiratura a vapore, si accende la spia "vapore pronto".

Pulizia e manutenzione

Al termine della stiratura

- 1 Impostate l'interruttore on/off su "O" (fig. 4).
- 2 Scollegate la spina dalla presa a muro.
- 3 Riponete il ferro sul supporto, impostate il regolatore del vapore su ECO (solo GC6540) e lasciate raffreddare l'apparecchio.

Ferro

- 1 Pulite il ferro con un panno umido.
- 2 Eliminate il calcare ed eventuali altri residui dalla piastra con un panno umido e un detergente (liquido) non abrasivo.

Non immergete mai il ferro nell'acqua, né risciacquatelo sotto il rubinetto.

Serbatoio del vapore

Risciacquate il serbatoio del vapore una volta al mese o dopo averlo usato una decina di volte.

- 1 Aprite con cautela il tappo del serbatoio del vapore (fig. 2).

Fate raffreddare l'apparecchio prima di togliere il tappo del serbatoio del vapore.

- 2 Sciacquate il serbatoio del vapore con 500 ml di acqua pulita.
- 3 Tenete il serbatoio capovolto sul lavandino e fate defluire l'acqua (fig. 12).
- 4 Riavvitare il tappo sul serbatoio del vapore.

Conservazione

- 1 Togliete la spina dalla presa e lasciate raffreddare l'apparecchio.

Controllate che l'apparecchio sia sufficientemente freddo prima di riporlo.

- 2 Svuotate il serbatoio del vapore.
- 3 Controllate periodicamente le condizioni del cavo di alimentazione e del tubo del vapore.
- 4 Solo GC6540/GC6530: per riporre al meglio l'apparecchio, bloccate il ferro con il blocco a scorrimento. Appoggiate prima la punta (1) e poi la parte posteriore (2) (fig. 13).
- 5 Avvolgete il tubo e il cavo separatamente.
- 6 Inserite il tubo e il cavo in maniera ordinata all'interno dello scomparto (fig. 14).

Tutela dell'ambiente

- Per contribuire alla tutela dell'ambiente, non smaltite l'apparecchio insieme ai rifiuti domestici, ma consegnatelo a un centro di raccolta ufficiale (fig. 15).

Garanzia e assistenza

Per assistenza o informazioni, o in caso di problemi, visitate il sito Web Philips all'indirizzo **www.philips.com** oppure contattate il Centro Assistenza Clienti Philips del vostro paese (per conoscere il numero di telefono consultate l'opuscolo della garanzia). Se nel vostro paese non esiste un Centro Assistenza Clienti, rivolgetevi al vostro rivenditore Philips.

Risoluzione dei guasti

In questo capitolo vengono riportati i problemi più ricorrenti legati all'uso dell'apparecchio. Se non riuscite a risolvere i problemi con le informazioni seguenti, vi preghiamo di contattare il Centro Assistenza Clienti Philips del vostro paese.

Problema	Causa	Soluzione
Dopo aver acceso l'apparecchio per la prima volta, si nota la fuoriuscita di fumo.	È del tutto normale, in quando alcune parti del ferro sono state leggermente lubrificate in fabbrica.	Dopo un po' il fenomeno non si verifica più.
Dalla piastra del ferro nuovo fuoriescono particelle di sporizia.	È del tutto normale con un ferro nuovo.	Queste particelle sono del tutto innocue e destinate a scomparire dopo aver usato il ferro per alcune volte.
Dalla piastra fuoriescono goccioline d'acqua.	Il termostato è stato impostato su una temperatura troppo bassa per la stiratura a vapore.	Selezionate una temperatura adatta per la stiratura a vapore (impostazioni temperatura da ●● a MAX).
	L'apparecchio non è acceso.	Impostate l'interruttore on/off su "I".
	Il serbatoio del vapore è stato appoggiato su una superficie instabile e/o irregolare.	Appoggiate il serbatoio del vapore su una superficie stabile e piana.
	Quando iniziate a stirare, il cavo è freddo e il vapore si condensa all'interno, causando la fuoriuscita di goccioline d'acqua dalla piastra.	È un fenomeno del tutto normale: tenete il ferro su un panno e premete il pulsante del vapore. Il panno assorbe le gocce d'acqua e dopo alcuni secondi l'erogazione del vapore si stabilizza.
L'apparecchio non produce vapore.	L'apparecchio non è acceso.	Impostate l'interruttore on/off su "I".
	Il serbatoio del vapore non è abbastanza caldo per produrre vapore.	Attendete 6 minuti, affinché il serbatoio del vapore si riscaldi.

Problema	Causa	Soluzione
	Non state premendo il pulsante del vapore.	Tenete premuto il pulsante del vapore mentre stirate a vapore.
	Non c'è abbastanza acqua nel serbatoio.	Riempitelo (vedere il capitolo "Predisposizione dell'apparecchio - Come riempire il serbatoio").
Dalla piastra non esce vapore.	Il vapore supercaldo (cioè di alta qualità) è difficile da vedere, soprattutto quando il termostato è stato impostato sulla posizione massima e ancora più se la temperatura esterna è piuttosto elevata.	Per controllare se il ferro eroga vapore, mettete uno specchietto (freddo) davanti ai fori della piastra.
La piastra è sporca.	Le impurità o le sostanze chimiche presenti nell'acqua si sono depositate sulla piastra.	Pulite la piastra con un panno umido.
	State stirando ad una temperatura troppo elevata.	Pulite la piastra con un panno umido. Impostate il ferro alla temperatura di stiratura richiesta (vedere il capitolo "Predisposizione dell'apparecchio", sezione "Impostazione della temperatura").
Durante la stiratura fuoriesce del vapore dal foro di riempimento del serbatoio.	È possibile che il tappo del serbatoio del vapore non sia stato chiuso correttamente oppure sia fuoriuscita un po' d'acqua durante il riempimento.	Spegnete l'apparecchio e lasciatelo raffreddare. Togliete il tappo del serbatoio del vapore, asciugate l'acqua intorno al foro di riempimento e reinserte il tappo. A questo punto, potete riaccendere l'apparecchio.
Durante la stiratura rimangono zone bagnate sui tessuti.	Talvolta compaiono delle zone bagnate sui tessuti dopo la stiratura a vapore poiché il vapore si condensa sull'asse da stiro. Passate più volte il ferro sulle zone bagnate senza erogare vapore per asciugarle. Se la parte inferiore dell'asse da stiro è bagnata, asciugatela con un panno asciutto.	Per evitare che il vapore si condensi sull'asse da stiro, utilizzate un asse con piano a rete.

Inleiding

Gefeliciteerd met uw aankoop en welkom bij Philips! Als u volledig wilt profiteren van de ondersteuning die Philips biedt, registreer uw product dan op www.philips.com/welcome.

Algemene beschrijving (fig. 1)

- A** Toevoerslang
- B** Temperatuurregelaar
- C** Temperatuurlampje
- D** Stoomvergrendeling
- E** Stoomstootknop (GC6540)
- F** Stoomhendel
- G** Stoomtankdop
- H** Strijkijzerplateau
- I** Stoomtank
- J** Zoolplaat
- K** Netsnoer
- L** Aan/uitknop met aan-lampje
- M** 'Stoom gereed'-lampje (alleen GC6540)
- N** 'Stoomtank leeg'-lampje (alleen GC6540)
- O** Strijkijzervergrendelschuif (alleen GC6540/GC6530)
- P** Stoomregelaar (alleen GC6540)

Belangrijk

Lees deze gebruiksaanwijzing zorgvuldig door voordat u het apparaat gaat gebruiken. Bewaar de gebruiksaanwijzing om deze zo nodig later te kunnen raadplegen.

Gevaar

- Dompel het strijkijzer of de stoomtank nooit in water.

Waarschuwing

- Controleer of het voltage aangegeven op het typeplaatje overeenkomt met de plaatselijke netspanning voordat u het apparaat aansluit.
- Gebruik het apparaat niet indien de stekker, het netsnoer, de toevoerslang of het apparaat zelf zichtbaar beschadigd is. Gebruik het apparaat ook niet meer als het is gevallen of als het lekt.
- Indien het netsnoer of de toevoerslang beschadigd is, moet deze worden vervangen door Philips, een door Philips geautoriseerd servicecentrum of personen met vergelijkbare kwalificaties om gevaar te voorkomen.
- Laat het apparaat nooit onbeheerd achter terwijl het op netspanning is aangesloten.
- Dit apparaat is niet bedoeld voor gebruik door personen (waaronder kinderen) met verminderde lichamelijke, zintuiglijke of geestelijke vermogens, of die gebrek aan ervaring of kennis hebben, tenzij iemand die verantwoordelijk is voor hun veiligheid toezicht op hen houdt of hun heeft uitgelegd hoe het apparaat dient te worden gebruikt.
- Houd toezicht op jonge kinderen om te voorkomen dat ze met het apparaat gaan spelen.
- Voorkom dat het netsnoer of de toevoerslang in aanraking komt met de hete zoolplaat van het strijkijzer.
- Als er stoom van onder de stoomtankdop komt tijdens het opwarmen, schakel het apparaat dan uit en draai de stoomtankdop verder vast. Als er stoom blijft ontsnappen tijdens het opwarmen, schakel het apparaat dan uit en neem contact op met een door Philips geautoriseerd servicecentrum.
- Verwijder nooit de dop van de stoomtank wanneer deze onder druk staat.
- Gebruik uitsluitend de bijgeleverde dop op de stoomtank, aangezien de dop ook als veiligheidsventiel dient.

Let op

- Sluit het apparaat uitsluitend aan op een geaard stopcontact.
- Controleer regelmatig of het netsnoer en de toevoerslang niet beschadigd zijn.
- Plaats en gebruik het strijkijzer en de stoomtank altijd op een stabiele, vlakke en horizontale ondergrond.
- Het strijkijzerplateau en de zoolplaat van het strijkijzer kunnen zeer heet worden en bij aanraking brandwonden veroorzaken. Als u de stoomtank wilt verplaatsen, raak het strijkijzerplateau dan niet aan.
- Wanneer u klaar bent met strijken, wanneer u het strijkijzer gaat schoonmaken, wanneer u de stoomtank vult of leegt en ook wanneer u bij het strijkijzer wegloopt (al is het maar even), plaats dan het strijkijzer op het strijkijzerplateau, zet de aan/uitknop op 'O' en haal de stekker uit het stopcontact.
- Spoel de stoomtank regelmatig schoon zoals beschreven in hoofdstuk 'Schoonmaken en onderhoud'.
- Dit apparaat is uitsluitend bedoeld voor huishoudelijk gebruik.

Elektromagnetische velden (EMV)

Dit Philips-apparaat voldoet aan alle richtlijnen met betrekking tot elektromagnetische velden (EMV). Mits het apparaat op de juiste wijze en volgens de instructies in deze gebruiksaanwijzing wordt gebruikt, is het veilig te gebruiken volgens het nu beschikbare wetenschappelijke bewijs.

Voor het eerste gebruik

- 1** Verwijder eventuele stickers of beschermfolie van de zoolplaat en maak de zoolplaat schoon met een zachte doek.
- 2** Wikkel het netsnoer en de toevoerslang volledig af.
- 3** Plaats de stoomtank op een stabiele, vlakke ondergrond.
- 4** Plaats het strijkijzer op het strijkijzerplateau.

Klaarmaken voor gebruik

De stoomtank vullen

Dompel de stoomtank nooit in water.

Verwijder de stoomtankdop nooit wanneer het strijkijzer en de stoomtank nog heet zijn.

- 1** Haal de stekker uit het stopcontact.
- 2** Draai de stoomtankdop langzaam los (fig. 2).

Wanneer u de dop verwijdert, kan het voorkomen dat u een geluid hoort. Dit geluid wordt veroorzaakt door onderdruk of nog aanwezige overdruk in de tank. Dit is normaal.

- 3** Vul de stoomtank met water (maximaal 800 ml) (fig. 3).

Gebruik kraanwater om de tank te vullen.

Als het kraanwater in uw woongebied erg hard is, raden wij u aan om 50% gedistilleerd water en 50% kraanwater te gebruiken.

Doe geen reukstof, azijn, stijfsel, ontkalkers, strijkconcentraat of andere chemicaliën in de stoomtank.

- 4** Schroef de stoomtankdop stevig op de vulopening van de stoomtank.

Snel bijvullen

Als de stoomtank leeg raakt tijdens het strijken, volg dan de onderstaande procedure om de stoomtank snel bij te vullen.

1 Laat de stekker van het apparaat in het stopcontact zitten en zorg dat de aan/uitknop op 'I' staat (fig. 4).

2 Druk de stoomhendel in tot u geen stoom meer uit het apparaat hoort komen (fig. 5).

3 Om de druk uit de stoomtank te laten ontsnappen, houdt u de stoomhendel ingedrukt en draait u de stoomtandop langzaam linksom los.

Plaats een doek over de dop wanneer u deze losdraait. Zorg ervoor dat er geen stoom meer in de stoomtank zit.

4 Haal de stekker uit het stopcontact en laat het apparaat ongeveer 15 minuten afkoelen.

5 Vul de stoomtank met water zoals beschreven staat in 'De stoomtank vullen' en laat het apparaat weer opwarmen.

De temperatuur instellen

Plaats de stoomtank altijd op een stabiele, vlakke en horizontale ondergrond. Plaats de stoomtank nooit op het zachte gedeelte van de strijkplank.







1 Plaats het strijkijzer op het strijkijzerplateau.

Plaats het hete strijkijzer nooit op de toevoerslang of het netsnoer. Voorkom dat het netsnoer in aanraking komt met de hete zoolplaat.

2 Stel de vereiste strijktemperatuur in door de temperatuurregelaar naar de juiste stand te draaien (fig. 6).

Raadpleeg het wasetiket van het te strijken artikel voor de juiste strijktemperatuur:

Strijktabel

Symbool op wasetiket	Soort stof	Temperatuurstand	Stoomstand (alleen GC6540)
	Synthetische stoffen (bijv. acetaat, acryl, viscose, polyamide, polyester) en zijde	●	-
	Wol	●●	ECO
	Katoen, linnen	●●● tot Max	ECO tot 
	Let op:  op het wasetiket betekent dat het kledingstuk niet kan worden gestreken.	-	-

Als u niet zeker weet van welk materiaal het artikel gemaakt is, probeer de gekozen strijktemperatuur dan eerst uit op een plek die niet zichtbaar is wanneer u het artikel draagt of gebruikt.

Zijde, wol en synthetische materialen: strijk de binnenkant van de stoffen om glimmende plekken te voorkomen.

Strijk eerst de artikelen die op de laagste temperatuur gestreken moeten worden, zoals artikelen gemaakt van synthetische stoffen.

- 3** Steek de stekker in een geaard stopcontact en zet de aan/uitknop op 'I'.
- De stoomtank en de zoolplaat warmen op.
- Wanneer het temperatuurlampje uitgaat, heeft het strijkijzer de ingestelde temperatuur bereikt. Zodra het water in de stoomtank gereed is voor stoomstrijken:
 - GC6540: het 'stoom gereed'-lampje gaat branden.
 - GC6530/GC6520/GC6515/GC6510: het aan-lampje in de aan/uitknop gaat uit.

Opmerking: Tijdens het stoomstrijken gaat het temperatuurlampje af en toe aan om aan te geven dat het strijkijzer naar de ingestelde temperatuur aan het opwarmen is.

Opmerking: Als u op een hoge temperatuur aan het strijken bent en de temperatuurregelaar vervolgens naar een lagere stand zet, wacht dan totdat het temperatuurlampje gaat branden en weer uitgaat voordat u doorgaat met strijken. Dit voorkomt dat uw stoffen worden beschadigd.

Tips

- Als de stof uit meerdere soorten vezels bestaat, kies dan altijd de temperatuur die nodig is voor de teerste vezel, dus de laagste temperatuur. Als een stof bijvoorbeeld voor 60% uit polyester en voor 40% uit katoen bestaat, moet deze zonder stoom worden gestreken op de temperatuur die staat aangegeven voor polyester (●).
- Wanneer u wol stoomstrijkt, ontstaan er mogelijk glimmende plekken. Om dit te voorkomen, gebruikt u een droge perslap of keert u de kleding binnenstebuiten en strijkt u de binnenkant.
- Fluweel en andere stoffen die snel glimmende plekken krijgen, moeten in één richting worden gestreken (met de vleug mee) zonder veel druk uit te oefenen.
- Gebruik geen stoom wanneer u gekleurde zijde strijkt. Dit kan vlekken veroorzaken.

Het apparaat gebruiken

Stoomstrijken

- 1** Zorg ervoor dat er voldoende water in de stoomtank zit.
- 2** Stel de juiste strijktemperatuur in (zie hoofdstuk 'Klaarmaken voor gebruik').

Opmerking: Stoomstrijken is alleen mogelijk bij hogere strijktemperaturen (temperatuurstand ●● tot MAX).

- 3** Steek de stekker in een geaard stopcontact en zet de aan/uitknop op 'I'.
 - Het aan-lampje in de aan/uitschakelaar en het temperatuurlampje op het strijkijzer gaan branden om aan te geven dat de stoomtank en het ijzer bezig zijn met opwarmen.
- 4** GC6540: zet de stoomregelaar op een stand die geschikt is voor de ingestelde strijktemperatuur. (fig. 7)
 - Kies stoomstand ECO voor temperatuurstand ●●.
 - Kies een stoomstand tussen ECO en ☁ voor temperatuurstand ●●● tot MAX.
- 5** De stoomtank en de zoolplaat warmen op.
 - Koude start: het duurt ongeveer 2 minuten voordat de zoolplaat is opgewarmd en ongeveer 6 minuten voordat de stoomtank is opgewarmd.
 - Snel opwarmen: wanneer u de stoomtank tijdens het strijken bijvult, duurt het ongeveer 6 minuten voordat het water in de stoomtank is opgewarmd.
 - Wanneer het strijkijzer de ingestelde temperatuur heeft bereikt, gaat het temperatuurlampje uit.
 - Zodra het water in de stoomtank gereed is voor stroomstrijken:
 - GC6540: het 'stoom gereed'-lampje gaat branden (fig. 8).

Opmerking: Tijdens het stoomstrijken gaat het 'stoom gereed'-lampje van tijd tot tijd uit om aan te geven dat de stoomtank wordt opgewarmd tot de juiste temperatuur.

- GC6530/GC6520/GC6515/GC6510: het aan-lampje in de aan/uitknop gaat uit.

- 6** Houd de stoomhendel tijdens het stoomstrijken ingedrukt (fig. 5).

Tip: Als u het strijkijzer tijdens het strijken neerzet, plaats het dan op zijn achterkant.

Opmerking: Als u de stoomfunctie een tijdje niet hebt gebruikt, zal de stoom die nog in de toevoerslang aanwezig was, zijn gecondenseerd. Als u weer begint met stoomstrijken, kan dit wat gesputter in het apparaat veroorzaken en kunnen er enkele druppels water uit de zoolplaat ontsnappen.

Opmerking: Om te voorkomen dat er druppels op het kledingstuk vallen, houdt u het strijkijzer boven een oude doek en drukt u op de stoomhendel totdat de stoomproductie weer normaal is voordat u verder gaat met stoomstrijken.

Stoomvergrendeling

De stoomvergrendeling stelt u in staat onafgebroken te stoomstrijken zonder constant de stoomhendel ingedrukt te hoeven houden.

- 1** Als u onafgebroken wilt stoomstrijken, schuif dan de stoomvergrendeling naar de 'aan'-stand (fig. 9).

- Als u wilt stoppen met stoomstrijken, schuif dan de stoomvergrendeling naar de 'uit'-stand. Het strijkijzer produceert nu alleen stoom als u op de stoomhendel drukt.

Strijken zonder stoom

- 1** Stel de juiste strijktemperatuur in (zie hoofdstuk 'Klaarmaken voor gebruik').

- 2** Strijk zonder de stoomhendel in te drukken.

- ▶ Als u tijdens het strijken per ongeluk de stoomhendel indrukt, ontsnapt er wat stoom.
- ▶ Als de stoomtank leeg of nog niet opgewarmd is, hoort u een klikkend geluid in de stoomtank. Dit gebeurt door het openen van de stoomklep en is totaal ongevaarlijk.

Functies

Verticaal stoomstrijken

U kunt ook stoomstrijken als u het strijkijzer verticaal houdt. Dit is handig als u kreuken uit hangende kleren (bijv. colberts, pakken en jassen), gordijnen enz. wilt verwijderen.

- 1** Houd het strijkijzer verticaal en druk op de stoomhendel (fig. 10).

Richt de stoom nooit op mensen.

Stoomstoot (alleen GC6540)

Tijdens het stoomstrijken kunt u de stoomstootfunctie gebruiken om hardnekkige vouwen te verwijderen.

- 1** Zet de temperatuurregelaar op een stand tussen ●●● en MAX.

- 2** Druk op de stoomstootknop. (fig. 11)

Opmerking: Gebruik de stoomstootfunctie met tussenpozen. Als er water uit de zoolplaat druppelt, laat het strijkijzer dan minstens één minuut opwarmen voordat u de stoomstootfunctie opnieuw gebruikt.

Richt de stoom nooit op mensen.

Variabele stoom (alleen GC6540)

De stoomregelaar is traploos instelbaar en kan worden ingesteld op iedere stand tussen ECO en ☁ (zie hoofdstuk 'Klaarmaken voor gebruik').

'Stoomtank leeg'-lampje (alleen GC6540)

Wanneer het water in de stoomtank opraakt tijdens het strijken, gaat het 'stoomtank leeg'-lampje branden.

- 1 Vul de stoomtank bij met water (zie 'Snel bijvullen' in hoofdstuk 'Klaarmaken voor gebruik').

'Stoom gereed'-lampje (alleen GC6540)

Wanneer de stoomtank gereed is voor stoomstrijken, gaat het 'stoom gereed'-lampje branden.

Schoonmaken en onderhoud

Na het strijken

- 1 Zet de aan/uitknop op 'O' (fig. 4).
- 2 Haal de stekker uit het stopcontact.
- 3 Plaats het strijkijzer op het strijkijzerplateau, zet de stoomregelaar op ECO (alleen GC6540) en laat het apparaat afkoelen.

Strijkijzer

- 1 Maak het strijkijzer schoon met een vochtige doek.
- 2 Veeg kalkaanslag en andere verontreinigingen van de zoolplaat met een vochtige doek en een niet-schurend (vloeibaar) schoonmaakmiddel.

Dompel het strijkijzer nooit in water en spoel het nooit af onder de kraan.

Stoomtank

Spoel de stoomtank een keer per maand schoon of nadat u het apparaat ongeveer 10 keer hebt gebruikt.

- 1 Verwijder voorzichtig de stoomtankdop (fig. 2).

Laat het apparaat voldoende afkoelen voordat u de stoomtankdop verwijderd.

- 2 Spoel de stoomtank schoon met 500 ml schoon water.
- 3 Houd de stoomtank ondersteboven boven de gootsteen en laat het water wegvloeden (fig. 12).
- 4 Schroef de stoomtankdop weer op de stoomtank.

Opbergen

- 1 Haal de stekker uit het stopcontact en laat het apparaat afkoelen.

Zorg ervoor dat het apparaat voldoende is afgekoeld voordat u het opbergt.

- 2 Leeg de stoomtank.
- 3 Controleer regelmatig of het netsnoer en de toevoerslang nog steeds onbeschadigd en veilig zijn.
- 4 Alleen GC6540/GC6530: vergrendel het strijkijzer met de strijkijzervergrendelschuif op het strijkijzerplateau om het apparaat veilig op te bergen. Plaats eerst de punt (1) en vervolgens de achterkant (2) (fig. 13).
- 5 Rol de slang en het snoer afzonderlijk op.
- 6 Plaats de slang en het snoer netjes in de snoeropbergruimte (fig. 14).

Milieu

- Gooi het apparaat aan het einde van zijn levensduur niet weg met het normale huisvuil, maar lever het in op een door de overheid aangewezen inzamelpunt om het te laten recycleren. Op die manier levert u een bijdrage aan een schonere leefomgeving (fig. 15).

Garantie en service

Als u service of informatie nodig hebt of als u een probleem hebt, bezoek dan de Philips-website (www.philips.nl) of neem contact op met het Philips Consumer Care Centre in uw land (u vindt het telefoonnummer in het 'worldwide garantie'-vouwblad). Als er geen Consumer Care Centre in uw land is, ga dan naar uw Philips-dealer.

Problemen oplossen

Dit hoofdstuk behandelt in het kort de problemen die u kunt tegenkomen tijdens het gebruik van het apparaat. Als u er niet in slaagt het probleem op te lossen met behulp van de onderstaande informatie, neem dan contact op met het Consumer Care Centre in uw land.

Probleem	Oorzaak	Oplossing
Er komt rook uit het apparaat nadat het voor het eerst is ingeschakeld.	Dit is normaal. Sommige onderdelen van het apparaat zijn licht ingeget in de fabriek.	Dit verschijnsel zal vrij snel verdwijnen.
Er komen vuildeeltjes uit de zoolplaat van het nieuwe strijkijzer.	Dit is normaal bij een nieuw strijkijzer.	Deze deeltjes zijn onschadelijk en komen niet meer uit de zoolplaat wanneer u het strijkijzer een paar keer hebt gebruikt.
Er ontsnappen waterdruppels uit de zoolplaat.	De temperatuurregelaar staat op een temperatuur die te laag is voor stoomstrijken.	Stel een strijktemperatuur in die geschikt is voor stoomstrijken (temperatuurstanden ●● tot MAX).
	Het apparaat is niet ingeschakeld.	Zet de aan/uitknop op 'I'.
	De stoomtank staat op een ondergrond die niet stabiel en/of vlak is.	Plaats de stoomtank op een stabiele en vlakke ondergrond.
	Wanneer u begint met stoomstrijken, is de toevoerslang koud. De stoom condenseert in de toevoerslang, waardoor er waterdruppels uit de zoolplaat ontsnappen.	Dit is normaal. Houd het strijkijzer boven een oude lap en druk de stoomhendel in. De lap absorbeert de druppels. Na enkele seconden is de stoomproductie weer normaal.
Het apparaat produceert geen stoom.	Het apparaat is niet ingeschakeld.	Zet de aan/uitknop op 'I'.
	De stoomtank is niet warm genoeg om stoom te produceren.	Wacht 6 minuten tot de stoomtank is opgewarmd.
	U drukt niet op de stoomhendel.	Houd de stoomhendel tijdens het stoomstrijken ingedrukt.

Probleem	Oorzaak	Oplossing
	Er zit niet voldoende water in de stoomtank.	Vul de stoomtank. Zie hoofdstuk 'Klaarmaken voor gebruik - De stoomtank vullen'.
Er komt geen stoom uit de zoolplaat.	Oververhitte (d.w.z. hoogwaardige) stoom is vrijwel onzichtbaar; vooral wanneer de temperatuurregelaar op MAX staat. De stoom is zelfs nog minder goed zichtbaar wanneer de omgevingstemperatuur relatief hoog is.	Houd een (koude) spiegel voor de openingen in de zoolplaat om te controleren of er stoom uit het strijkijzer komt.
De zoolplaat is vuil.	In het water aanwezige onzuiverheden of chemicaliën hebben zich afgezet op de zoolplaat.	Maak de zoolplaat schoon met een vochtige doek.
	U hebt op te hoge temperaturen gestreken.	Maak de zoolplaat schoon met een vochtige doek. Stel het strijkijzer in op de vereiste strijktemperatuur (zie 'De temperatuur instellen' in hoofdstuk 'Klaarmaken voor gebruik').
Er ontsnapt stoom uit het gebied rond de vulopening tijdens het strijken.	Mogelijk hebt u de stoomtankdop niet goed genoeg vastgedraaid of hebt u water rond de vulopening gemorst.	Schakel het apparaat uit en laat het afkoelen. Verwijder de stoomtankdop, veeg het water rond de vulopening weg en draai de stoomtankdop vast. Schakel vervolgens het apparaat weer in.
Tijdens het strijken ontstaan er natte plekken op de kleding.	De natte plekken die op uw kleding ontstaan nadat u enige tijd aan het stoomstrijken bent geweest, worden veroorzaakt door stoom die op de strijkplank is gaan condenseren. Strijk de natte plekken enkele keren zonder stoom om ze te drogen. Als de onderzijde van de strijkplank nat is, veeg het vocht dan weg met een droge doek.	Als u wilt voorkomen dat stoom condenseert op de strijkplank, gebruik dan een strijkplank met een bovenkant van metaalgaas.

Innledning

Gratulerer med kjøpet og velkommen til Philips! Du får best mulig nytte av støtten som Philips tilbyr, hvis du registrerer produktet ditt på www.philips.com/welcome.

Generell beskrivelse (fig. 1)

- A** Slange
- B** Temperaturbryter
- C** Temperaturlampe
- D** Dampplås
- E** Dampstøttnapp (GC6540)
- F** Dampbryter
- G** Dampbeholderlokk
- H** Strykejernstativ
- I** Dampbeholder
- J** Strykesåle
- K** Ledning
- L** Av/på-bryter med på-lampe
- M** Damp klar-lampe (kun GC6540)
- N** Lampe for tom dampbeholder (kun GC6540)
- O** Skyvelås (kun GC6540/GC6530)
- P** Dampkontroll (kun GC6540)

Viktig

Les denne brukerveiledningen nøye før du bruker apparatet, og ta vare på den for senere referanse.

Fare

- Senk aldri strykejernet og dampbeholderen ned i vann.

Advarsel

- Kontroller at spenningen som er angitt på merkeplaten, er den samme som nettspenningen, før du kobler til apparatet.
- Ikke bruk apparatet hvis støpselet, strømledningen, slangen eller selve apparatet har synlig skade, eller hvis apparatet har falt i gulvet eller lekker.
- Hvis ledningen eller slangen er ødelagt, må den alltid skiftes ut av Philips, et servicesenter godkjent av Philips eller liknende kvalifisert personell, slik at man unngår farlige situasjoner.
- La aldri apparatet stå uten tilsyn når det er koblet til strømmettet.
- Dette apparatet er ikke tiltenkt bruk av personer (inkludert barn) som har nedsatt sansevne eller fysisk eller psykisk funksjonsevne, eller personer som ikke har erfaring eller kunnskap, unntatt hvis de får tilsyn eller instruksjoner om bruk av apparatet av en person som er ansvarlig for sikkerheten.
- Pass på at barn er under tilsyn, slik at de ikke leker med apparatet.
- Ikke la ledningen og slangen komme i kontakt med den varme strykesålen på strykejernet.
- Hvis det kommer damp ut fra lokket på dampbeholderen når apparatet varmes opp, slår du av apparatet og skrur dampbeholderlokket bedre fast. Hvis det fortsatt kommer ut damp, slår du av apparatet og tar kontakt med et servicesenter som er godkjent av Philips.
- Ikke ta av lokket på dampbeholderen når dampbeholderen fremdeles er under trykk.
- Ikke bruk andre lokk på dampbeholderen enn det som fulgte med apparatet. Dampbeholderlokket fungerer nemlig også som en sikkerhetsventil.

Viktig

- Bruk kun jordet stikkontakt til dette apparatet.
- Kontroller ledningen og slangen regelmessig for eventuelle skader.
- Plasser og bruk alltid strykejernet og dampbeholderen på en stabil, jevn og vannrett overflate.
- Strykejernstativet og strykesålen kan bli svært varme, og kan forårsake brannskader ved berøring. Hvis du vil flytte dampbeholderen, må du ikke berøre stativet.
- Når du er ferdig med å stryke, når du rengjør apparatet, når du fyller på eller tømmer dampbeholderen, og også når du setter fra deg strykejernet et øyeblikk: Sett strykejernet på stativet, sett av/på-bryteren til O og ta støpselet ut av stikkontakten.
- Skyll dampbeholderen regelmessig i henhold til instruksjonene i avsnittet Rengjøring og vedlikehold.
- Dette apparatet skal kun brukes i husholdningen.

Elektromagnetiske felt (EMF)

Dette Philips-apparatet overholder alle standarder som gjelder for elektromagnetiske felt (EMF). Hvis det håndteres riktig og i samsvar med instruksjonene i denne brukerhåndboken, er det trygt å bruke det ut fra den kunnskapen vi har per dags dato.

Før første gangs bruk

- 1** Fjern eventuelle klistremerker eller beskyttelsesbelegg fra strykesålen, og rengjør den med en myk klut.
- 2** Vikle ut ledningen og slangen.
- 3** Plasser dampbeholderen på en stabil, jevn overflate.
- 4** Plasser strykejernet på strykebrettet.

Før bruk**Fyll dampbeholderen**

Senk aldri dampbeholderen ned i vann.

Ikke åpne lokket mens strykejernet og dampbeholderen fremdeles er varme.

- 1** Ta ut støpselet av stikkontakten.
- 2** Skru sakte av dampbeholderlokket (fig. 2).

Du hører kanskje en lyd når du fjerner lokket. Lyden forårsakes av vakuum eller gjenværende trykk inne i dampbeholderen, og dette er helt normalt.

- 3** Fyll vann i dampbeholderen (maks. 8 dl) (fig. 3).

Bruk vann fra springen til å fylle beholderen.

Hvis vannet i springen der du bor, er veldig hardt, anbefaler vi at du bruker 50 % destillert vann og 50 % vann fra springen.

Ikke ha parfyme, eddik, stivelse, avkalkningsmidler, strykemidler eller andre kjemikalier i dampbeholderen.

- 4** Skru lokket på dampbeholderen ordentlig på påfyllingsåpningen på dampbeholderen.

Hurtigpåfylling

Hvis dampbeholderen blir tom under strykingen, følger du denne fremgangsmåten for å raskt fylle dampbeholderen igjen.

- 1 La apparatet være koblet til strømmettet, og kontroller at av/på-bryteren er satt til I (fig. 4).
- 2 Trykk på dampbryteren til du hører at det ikke lenger kommer damp fra apparatet (fig. 5).
- 3 Du fjerner trykket i dampbeholderen ved å holde dampbryteren nede og sakte skru dampbeholderlokket mot klokken.

Plasser en klut over lokket når du skrur det av. Kontroller at det ikke er igjen noe damp i dampbeholderen.

- 4 Ta ut støpselet av stikkontakten, og vent cirka 15 minutter, slik at apparatet får kjølt seg ned.
- 5 Fyll dampbeholderen som beskrevet i Fylle dampbeholderen, og la apparatet varmes opp på nytt.

Stille inn temperaturen

Plasser alltid dampbeholderen på en stabil, jevn og vannrett overflate. Ikke sett dampbeholderen på den myke delen av strykebrettet.

- 1 Sett strykejernet på stativet.

Ikke sett det varme strykejernet på slangen eller ledningen. Kontroller at ledningen ikke kommer i kontakt med den varme strykesålen.

- 2 Når du vil stille inn ønsket stryketemperatur, vrir du temperaturvelgeren til riktig posisjon (fig. 6).

Se vaskeanvisningen hvis du trenger informasjon om riktig stryketemperatur:

Vaskeanvisningstabell

Symbol på vaskelappen på plagget	Stofftype	Temperaturinnstilling	Dampinnstilling (kun GC6540)
	Syntetiske stoffer (f.eks. acetat, akryl, viskose, polyamid, polyester) og silke.	●	-
	Ull	●●	ECO
	Bomull, lin	●●●til Max	ECO til
	Legg merke til at hvis det står på merkelappen, kan ikke plagget strykes.	-	-

Hvis du ikke vet hva slags stoff et plagget består av, kan du finne riktig stryketemperatur ved å stryke en del som ikke vil være synlig når du bruker plagget.

Silke, ull og syntetiske stoffer: Stryk på vrangen for å unngå blanke områder.

Begynn å stryke de plaggene som krever lavest stryketemperatur; for eksempel plagget som er laget av syntetiske materialer.

- 3** Sett støpselet i en jordnet stikkontakt og sett av/på-knappen til I.
- ▶ Dampbeholderen og strykesålen varmes opp.
 - ▶ Når temperaturlampen slukkes, har strykejernet nådd den innstilte temperaturen. Så snart vannet i dampbeholderen er klart for dampstryking, skjer følgende:
 - GC6540: damp klar-lampen tennes
 - GC6530/GC6520/GC6515/GC6510: på-lampen i av/på-bryteren slukkes

Merk: Temperaturlampen lyser innimellom under dampstrykingen. Dette viser at strykejernet varmes opp til den innstilte temperaturen.

Merk: Hvis du har brukt strykejernet på høy temperatur og deretter angir en lavere innstilling for temperaturvelgeren, må du vente til temperaturlampen lyser igjen før du kan fortsette strykingen. Dette vil forhindre at stoffene tar skade.

Tips

- Hvis stoffet du skal stryke, inneholder forskjellige typer fibre, må du alltid velge temperatur på grunnlag av de fineste fibre, dvs. den laveste temperaturen. Hvis et plagg for eksempel består av 60 % polyester og 40 % bomull, bør det strykes på den temperaturen som er angitt for polyester (●), og uten damp.
- Når du dampstryker ullstoffer, kan du få blanke flekker. Du kan forhindre dette ved å bruke en presseklut eller ved å vrenge plagget og stryke det på vrangen.
- Stryk fløyel og andre stoffer som har lett for å få blanke flekker, i bare én retning (med "hårene") og med bare veldig lett trykk.
- Ikke bruk damp ved stryking av farget silke. Det kan gi flekker.

Bruke apparatet

Dampstryking

- 1** Kontroller at det er nok vann på dampbeholderen.
- 2** Velg anbefalt stryketemperatur (se avsnittet Før bruk).

Merk: Dampstryking er bare mulig ved høye stryketemperaturer (temperaturinnstillingene ●● til MAX).

- 3** Sett støpselet i en jordnet stikkontakt og sett av/på-knappen til I.
 - På-lampen i av/på-bryteren og temperaturlampen på strykejernet tennes for å vise at dampbeholderen og strykejernet begynner å varmes opp.
- 4** GC6540: Velg en dampinnstilling som er egnet for valgt stryketemperatur: (fig. 7)
 - Velg dampinnstillingen ECO for temperaturinnstilling ●●.
 - Velg en dampinnstilling mellom ECO og ☞ for temperaturinnstillinge ●●● til MAX.
- 5** Dampbeholderen og strykesålen varmes opp.
 - Kaldstart: Strykesålen varmes opp på ca. 2 minutter, og dampbeholderen varmes opp på ca. 6 minutter.
 - Hurtig oppvarming: Hvis du etterfyller dampbeholderen mens du stryker, vil det ta ca. 6 minutter før vannet er varmt.
 - ▶ Når strykejernet har nådd den innstilte temperaturen, slukkes temperaturlampen.
 - ▶ Så snart vannet i dampbeholderen er klart for dampstryking, skjer følgende:
 - GC6540: damp klar-lampen tennes (fig. 8)

Merk: Under dampstrykingen slukkes damp klar-lampen med jevne mellomrom. Dette indikerer at dampbeholderen varmes opp til riktig temperatur.

- GC6530/GC6520/GC6515/GC6510: på-lampen i av/på-bryteren slukkes

- 6** Trykk på dampbryteren og hold den inne mens du stryker med damp (fig. 5).

Tips: Når du setter fra deg strykejernet under bruk, må du sette det i oppreist stilling.

Merk: Hvis du ikke har brukt dampfunksjonen på en stund, vil dampen som var igjen i slangen, ha kondensert til vann. Når du begynner å dampstryke igjen, kan det dryppe litt vann fra apparatet, og det kan komme noen få dråper fra strykesålen.

Merk: Du kan forhindre at det drypper vann på klærne ved å holde strykejernet over et gammelt tøyestykke og trykke på dampbryteren til dampen normaliseres før du begynner å dampstryke igjen.

Damplåsfunksjon

Damplåsen gjør at du kan stryke uavbrutt med damp, uten at du må trykke på dampbryteren hele tiden.

- 1** Skyv damplåsen til posisjon PÅ for å dampstryke uavbrutt (fig. 9).

- Hvis du vil slutte å dampstryke, skyver du damplåsen til posisjon AV. Strykejernet produserer nå bare damp når du trykker på dampbryteren.

Stryking uten damp

- 1** Velg anbefalt stryketemperatur (se avsnittet Før bruk).

- 2** Stryk uten å trykke på dampbryteren.

- ▶ Det kommer noe damp ut hvis du trykker på dampbryteren ved et uhell mens du stryker.
- ▶ Hvis dampbeholderen er tom eller ikke er varmet opp ennå, hører du en klikkelyd inne i dampbeholderen. Dette skjer når dampventilen åpner, og er ikke farlig.

Funksjoner

Vertikal dampstryking

Du kan også bruke dampstrykejernet i vertikal stilling. Dette er nyttig for å fjerne skrukker på hengende tekstiler (f.eks. jakker; dresser og kåper), gardiner osv.

- 1** Hold strykejernet i vertikal stilling, og trykk på dampbryteren (fig. 10).

Du må aldri rette dampen mot mennesker.

Dampstøt (kun GC6540)

Under dampstryking kan du bruke dampstøtfunksjonen for å fjerne vanskelige skrukker.

- 1** Sett temperaturvelgeren til en innstilling mellom ●●● og MAX.

- 2** Trykk på dampstøtknappen. (fig. 11)

Merk: Bruk dampstøtfunksjonen innimellom. Hvis det kommer vanndråper ut fra strykesålen, bør du la strykejernet varmes opp i minst ett minutt før du bruker dampstøtfunksjonen igjen.

Du må aldri rette dampen mot mennesker.

Variabel damp (kun GC6540)

Dampkontrollen kan hele tiden justeres og kan settes til hvilken som helst posisjon mellom ECO og ☁ (se avsnittet Før bruk).

Lampe for tom dampbeholder (kun GC6540)

Når det er slutt på vannet i dampbeholderen under bruk, lyser lampen for tom dampbeholder.

- 1** Etterfyll dampbeholderen med vann (se under Hurtigpåfylling i avsnittet Før bruk).

Damp klar-lampe (kun GC6540)

Når dampbeholderen er klar for dampstryking, tennes damp klar-lampen.

Rengjøring og vedlikehold

Etter stryking

- 1 Sett av/på-bryteren til O (fig. 4).
- 2 Ta ut støpselet av stikkontakten.
- 3 Sett strykejernet på stativet, sett dampbryteren til ECO (kun GC6540), og la apparatet kjøles ned.

Strykejern

- 1 Rengjør strykejernet med en fuktig klut.
- 2 Tørk kalk og andre avleiringer av strykesålen med en fuktig klut og et (flytende) vaskemiddel uten skureeffekt.

Strykejernet må aldri senkes ned i vann eller skylles under springen.

Dampbeholder

Skyll dampbeholderen én gang i måneden eller når du har brukt apparatet ca. 10 ganger.

- 1 Fjern dampbeholderlokket forsiktig (fig. 2).

La apparatet avkjøles før du fjerner dampbeholderlokket.

- 2 Skyll dampbeholderen med 5 dl rent vann.
- 3 Hold dampbeholderen opp ned over vasken for å helle ut vannet (fig. 12).
- 4 Skru dampbeholderlokket tilbake på dampbeholderen.

Oppbevaring

- 1 Trekk ledningen ut av stikkontakten, og la apparatet avkjøles.

Kontroller at apparatet er helt avkjølt før du setter det bort.

- 2 Tøm dampbeholderen.
- 3 Kontroller regelmessig at ledningen og slangen er intakte og i forsvarlig stand.
- 4 Kun GC6540/GC6530: Lås strykejernet på stativet ved hjelp av skyvelåsen for sikker oppbevaring. Først setter du ned tuppen (1), og deretter setter du ned bakstykket (2) (fig. 13).
- 5 Kveil sammen slangen og ledningen hver for seg.
- 6 Legg slangen og ledningen inn i oppbevaringsrommet for ledningen (fig. 14).

Miljø

- Ikke kast apparatet som vanlig husholdningsavfall når det ikke kan brukes lenger. Lever det på en gjenvinningsstasjon. Slik bidrar du til å ta vare på miljøet (fig. 15).

Garanti og service

Hvis du trenger service eller informasjon, eller hvis du har et problem med produktet, kan du gå til nettsidene til Philips på www.philips.com. Du kan også ta kontakt med Philips' forbrukertjeneste der du bor (du finner telefonnummeret i garantiheftet). Hvis det ikke finnes noen forbrukertjeneste i nærheten, kan du kontakte din lokale Philips-forhandler.

Feilsøking

Dette avsnittet oppsummerer de vanligste problemene som kan oppstå med apparatet. Hvis du ikke klarer å løse problemet med informasjonen nedenfor, kan du ta kontakt med Philips' forbrukertjeneste der du bor.

Problem	Årsak	Løsning
Apparatet kan avgir noe røyk når det brukes for første gang.	Dette er normalt. Noen av delene på apparatet er smurt på fabrikken.	Dette slutter etter en liten stund.
Smusspartikler kommer ut av strykesålen på det nye strykejernet.	Dette er normalt med nye strykejern.	Disse partiklene er ikke farlige og slutter å komme ut av strykesålen når du har brukt strykejernet et par ganger.
Det kommer vanndråper ut av strykesålen.	Temperaturbryteren er satt til en temperatur som er for lav for dampstryking.	Velg en stryketemperatur som er egnet for dampstryking (temperaturinnstillingene ●● til MAX).
	Apparatet er ikke slått på.	Sett av/på-bryteren til I.
	Dampbeholderen er plassert på en ustabil og/eller ujevn overflate.	Sett dampbeholderen på en stabil, jevn overflate.
	Når du begynner dampstrykingen, er slangen kald. Damp kondenserer i slangen, og det fører til at vanndråper kommer ut av strykesålen.	Dette er normalt. Hold strykejernet over noe gammelt tøy og trykk på dampbryteren. Tøyet absorberer dråpene. Etter noen sekunder normaliseres dampen.
Apparatet avgir ikke damp.	Apparatet er ikke slått på.	Sett av/på-bryteren til I.
	Dampbeholderen er ikke varm nok til å produsere damp.	Det tar 6 minutter før dampbeholderen er varm.
	Du trykker ikke på dampbryteren.	Trykk på dampbryteren og hold den inne mens du stryker med damp.
	Det er ikke nok vann i dampbeholderen.	Fyll dampbeholderen. Se avsnittet Før bruk – Fulle dampbeholderen.

Problem	Årsak	Løsning
Det kommer ikke ut noe damp av strykesålen.	Overhettet damp (dvs. damp av høy kvalitet) er nesten usynlig, særlig når temperaturvelgeren er satt i maksimalstillingen og romtemperaturen er forholdsvis høy.	Du kan kontrollere at strykejernet produserer damp, ved å holde et (kaldt) speil foran åpningene i strykesålen.
Strykesålen er skitten.	Urenheter eller kjemikalier i vannet har avleiret seg på strykesålen. Du har strøket på for høye temperaturer.	Rengjør strykesålen med en fuktig klut. Rengjør strykesålen med en fuktig klut. Velg anbefalt stryketemperatur (se avsnittet Stille inn temperaturen under Før bruk).
Det kommer damp ut av påfyllingshullet når strykejernet er i bruk.	Du har kanskje ikke skrudd dampbeholderlokket ordentlig på, eller du kan ha sølt litt vann rundt påfyllingsåpningen.	Slå av apparatet og la det avkjøles. Fjern dampbeholderlokket, tørk bort vannet rundt påfyllingsåpningen og skru dampbeholderlokket ordentlig på igjen. Slå deretter på apparatet igjen.
Våte flekker vises på plagget under strykingen.	Våte flekker som vises på plagget etter at du har strøket en stund med damp, kan komme av dampen som har kondensert på strykebrettet. Stryk de våte flekkene uten damp en stund for å tørke dem. Hvis undersiden av strykebrettet er vått, kan du tørke av den med en tørr klut.	Du kan bruke et strykebrett med trådduk for å unngå at damp kondenserer på strykebrettet.

Introdução

Parabéns pela sua compra e bem-vindo à Philips! Para tirar todo o partido da assistência fornecida pela Philips, registre o seu produto em www.philips.com/welcome.

Descrição geral (fig. 1)

- A** Mangueira
- B** Botão da temperatura
- C** Luz da temperatura
- D** Bloqueio de vapor
- E** Botão de jacto de vapor (GC6540)
- F** Botão do vapor
- G** Tampa do depósito do vapor
- H** Base do ferro
- I** Depósito do vapor
- J** Base
- K** Cabo de alimentação
- L** Interruptor para ligar/desligar com luz de alimentação
- M** Luz "vapor pronto" (apenas no modelo GC6540)
- N** Luz "depósito de vapor vazio" (apenas no modelo GC6540)
- O** Bloqueio deslizante do ferro (apenas nos modelos GC6540/GC6530)
- P** Controlo do vapor (apenas no modelo GC6540)

Importante

Leia cuidadosamente este manual do utilizador antes de utilizar o aparelho e guarde-o para consultas futuras.

Perigo

- Nunca mergulhe o ferro de engomar ou o depósito do vapor em água.

Aviso

- Antes de ligar o aparelho, verifique se a tensão indicada na placa de identificação corresponde à tensão eléctrica local.
- Não utilize o aparelho se a ficha, o cabo de alimentação, o tubo flexível de fornecimento ou o próprio aparelho apresentar danos visíveis ou se o aparelho tiver caído ou apresentar fugas.
- Se o cabo de alimentação ou o tubo flexível de fornecimento estiver danificado, deve mandá-lo substituir pela Philips, por um centro de assistência autorizado pela Philips ou por pessoas qualificadas, para evitar situações perigosas.
- Nunca abandone o aparelho quando estiver ligado à alimentação eléctrica.
- Este aparelho não se destina a ser utilizado por pessoas (incluindo crianças) com capacidades físicas, sensoriais ou mentais reduzidas, ou com falta de experiência e conhecimentos, salvo se tiverem recebido supervisão ou instruções sobre o uso do aparelho por alguém responsável pela sua segurança.
- As crianças devem ser supervisionadas para garantir que não brincam com o aparelho.
- Não permita que o cabo de alimentação e o tubo flexível de fornecimento entrem em contacto com a placa base quente do ferro.
- Se escapar vapor por baixo da tampa do depósito do vapor quando o aparelho aquecer, desligue o aparelho e aperte a tampa do depósito do vapor. Se continuar a escapar vapor quando o aparelho aquecer, desligue o aparelho e contacte um serviço de assistência autorizado da Philips.
- Não retire a tampa do depósito do vapor do depósito do vapor quando o depósito do vapor ainda estiver sob pressão.

- Não utilize no depósito do vapor qualquer outro tipo de tampa diferente da tampa fornecida com o aparelho, pois a tampa do depósito do vapor também funciona como válvula de segurança.

Cuidado

- Ligue o aparelho apenas a uma tomada com ligação à terra.
- Verifique regularmente o cabo de alimentação e o tubo flexível de fornecimento quanto a possíveis danos.
- Posicione e utilize sempre o ferro e o depósito do vapor numa superfície horizontal, estável e nivelada.
- A base do ferro e a placa base podem ficar extremamente quentes e podem causar queimaduras se forem tocadas. Se pretender deslocar o depósito do vapor, não toque na base.
- Quando tiver terminado de engomar, quando limpar o aparelho, quando encher ou esvaziar o depósito do vapor e também quando deixar o ferro sozinho, mesmo que seja durante pouco tempo: coloque o ferro na base, coloque o interruptor on/off em 'O' e retire a ficha de alimentação da tomada.
- Passe o depósito do vapor regularmente por água, de acordo com as instruções do capítulo 'Limpeza e manutenção'.
- Este aparelho destina-se apenas a uso doméstico.

Campos electromagnéticos (CEM)

Este aparelho da Philips respeita todas as normas relacionadas com campos electromagnéticos (CEM). Se for manuseado correctamente e de acordo com as instruções neste manual do utilizador, este aparelho proporciona uma utilização segura, como demonstrado pelas provas científicas actualmente disponíveis.

Antes da primeira utilização

- 1** Retire todos os autocolantes ou películas protectoras da placa base e limpe a placa base com um pano macio.
- 2** Desenrole totalmente o cabo de alimentação e o tubo flexível de fornecimento.
- 3** Coloque o depósito do vapor numa superfície estável e nivelada.
- 4** Coloque o ferro na sua base.

Preparar para a utilização

Encher o depósito do vapor

Nunca mergulhe o depósito do vapor em água.

Não abra a tampa do depósito do vapor enquanto o ferro e o depósito do vapor ainda estiverem quentes.

- 1** Retire a ficha de alimentação da tomada.
- 2** Desenrosque lentamente a tampa do depósito do vapor (fig. 2).

Poderá ouvir um som quando retirar a tampa. Este som é causado pelo vácuo ou pressão residual existente no interior do depósito do vapor e é perfeitamente normal.

- 3** Deite água para dentro do depósito do vapor (800ml no máx.) (fig. 3).

Utilize água da torneira para encher o depósito.

Se a água da torneira na sua zona for muito dura, aconselhamos a utilização de 50% de água destilada e 50% de água da torneira.

Não deite perfume, vinagre, amido, agentes descalcificadores, produtos para ajudar a engomar ou outros produtos químicos para dentro do depósito do vapor.

90 PORTUGUÊS

- 4 Enrosque bem a tampa do depósito do vapor na abertura de enchimento do depósito do vapor.

Enchimento rápido

Se o depósito de vapor ficar vazio durante o engomar, siga o procedimento em baixo para encher rapidamente o depósito de vapor:

- 1 Mantenha o aparelho ligado à tomada e certifique-se de que o interruptor on/off está na posição 'I' (fig. 4).
- 2 Prima o gatilho do vapor até deixar de ouvir vapor a sair do aparelho (fig. 5).
- 3 Para soltar a pressão do depósito do vapor, mantenha o gatilho do vapor premido e desenrosque lentamente a tampa do depósito do vapor para a esquerda. Coloque um pano por cima da tampa e desenrosque-a. Certifique-se de que já não sai vapor do depósito do vapor.
- 4 Retire a ficha de alimentação da tomada e aguarde aproximadamente 15 minutos até o aparelho arrefecer.
- 5 Encha o depósito do vapor conforme descrito na secção 'Encher o depósito do vapor' e deixe que o aparelho aqueça de novo.

Definir a temperatura

Coloque sempre o depósito do vapor numa superfície horizontal, estável e nivelada. Não coloque o depósito do vapor numa parte macia da tábua de engomar.







- 1 Coloque o ferro na sua base.

Não coloque o ferro quente em cima do tubo flexível de fornecimento ou do cabo de alimentação. Certifique-se de que o cabo não entra em contacto com a placa base quente.

- 2 Para definir a temperatura pretendida para engomar, rode o botão da temperatura para a posição adequada (fig. 6).

Verifique a temperatura indicada para engomar na etiqueta da roupa:

Tabela de roupa

Símbolo da etiqueta da roupa	Tipo de tecido	Regulação da temperatura	Regulação de vapor (apenas no modelo GC6540)
	Tecidos sintéticos (ex.: acetato, acrílico, viscose, poliamida, poliéster) e seda	●	-
	Lã	●●	ECO
	Algodão, linho	●●● a Max	ECO a 
	Deve ter em atenção que  na etiqueta significa que o artigo não pode ser passado a ferro.	-	-

Se não souber de que tipo ou tipos de tecido é composta uma peça de roupa, determine a temperatura correcta do ferro de engomar passando uma parte que não seja visível quando usar a peça de roupa.

Seda, algodão e materiais sintéticos: passe do avesso para evitar que o tecido fique brilhante. Comece por engomar as peças que precisem de uma temperatura mais baixa, tais como as de tecidos sintéticos.

3 Ligue o cabo de alimentação a uma tomada com ligação à terra e coloque o interruptor on/off na posição 'I'.

- ▶ O depósito do vapor e a placa base aquecem.
- ▶ Quando a luz da temperatura se desligar, é porque o ferro de engomar atingiu a temperatura definida. Assim que a água do depósito do vapor estiver pronta para engomar a vapor:
 - GC6540: a luz "vapor pronto" acende-se.
 - GC6530/GC6520/GC6515/GC6510: a luz de alimentação do interruptor para ligar/desligar apaga-se.

Nota: Enquanto estiver a engomar a vapor, a luz da temperatura acende-se de vez em quando, indicando que o ferro está a aquecer à temperatura definida.

Nota: Se tiver estado a engomar a uma temperatura elevada e depois colocar o botão da temperatura a uma temperatura mais baixa, aguarde até que a luz da temperatura se acenda e se apague de novo, antes de continuar a engomar. Desta forma, evita danificar os tecidos.

Sugestões

- Se o tecido for composto por vários tipos de fibras, seleccione sempre a temperatura indicada para a fibra mais delicada, ou seja, a temperatura mais baixa. Por exemplo: se uma peça for composta por 60% de poliéster (●) e 40% de algodão, esta deve ser engomada à temperatura indicada para o poliéster (●) e sem vapor.
- Quando engomar tecidos de algodão a vapor, pode haver partes que ficam mais brilhantes. Para evitar que isto aconteça, utilize um pano seco para colocar por cima ou vire a peça de roupa do avesso e engome-a assim.
- Engome veludo ou outros tecidos que tenham tendência a ficar brilhantes numa única direcção (juntamente com o pano) aplicando pouca pressão.
- Não utilize vapor quando engomar seda com cores, pois pode causar manchas.

Utilizar o aparelho

Engomar a vapor

- 1** Certifique-se de que o depósito do vapor tem água suficiente.
- 2** Defina a temperatura correcta para engomar (consulte o capítulo 'Preparar para a utilização').

Nota: Passar com vapor apenas é possível nas temperaturas mais altas (regulações de temperatura entre ●● e MAX).

3 Ligue o cabo de alimentação a uma tomada com ligação à terra e coloque o interruptor on/off na posição 'I'.

- A luz de ligado no interruptor on/off e a luz da temperatura do ferro de engomar acendem-se para indicar que o depósito do vapor e o ferro começam a aquecer.

4 GC6540: Seleccione uma regulação de vapor adequada à temperatura de engomar seleccionada: (fig. 7)

- Seleccione a regulação de vapor ECO para a regulação de temperatura ●●.
- Seleccione uma regulação de vapor entre ECO e ☁ para as regulações de temperatura ●●● a MAX.

92 PORTUGUÊS

5 O depósito do vapor e a placa base aquecem.

- Começo a frio: a placa base demora aproximadamente 2 minutos para aquecer e o depósito do vapor demora aproximadamente 6 minutos para aquecer.
- Reaquecimento rápido: se reencher o depósito do vapor enquanto estiver a engomar, a água do depósito do vapor demora aproximadamente 6 minutos para aquecer.
- ▶ Quando o ferro tiver atingido a temperatura definida, a luz da temperatura apaga-se.
- ▶ Assim que a água do depósito do vapor estiver pronta para engomar a vapor:
 - GC6540: a luz "vapor pronto" acende-se (fig. 8).

Nota: Enquanto estiver a engomar a vapor, a luz 'vapor pronto' apaga-se de vez em quando, indicando que o depósito do vapor está a aquecer até à temperatura correcta.

- GC6530/GC6520/GC6515/GC6510: a luz de alimentação do interruptor para ligar/desligar apaga-se.

6 Prima o gatilho do vapor e mantenha-o premido enquanto estiver a engomar a vapor (fig. 5).

Sugestão: Quando pousar o ferro enquanto estiver a engomar, coloque-o na posição de descanso.

Nota: Se já há algum tempo não utilizar a função de vapor, o vapor que ainda estava no tubo flexível de fornecimento condensou-se em água. Quando voltar a engomar a vapor, esta situação pode fazer com que o aparelho deite água e algumas gotas caiam para a placa base.

Nota: Para evitar que caiam gotas de água para a sua roupa, posicione o ferro de engomar por cima de um pano velho e prima o botão do vapor até a produção de vapor normalizar, antes de começar de novo a engomar a vapor.

Função de bloqueio do vapor

O bloqueio do vapor permite passar com vapor sem interrupções e sem ter de premir continuamente o interruptor de bloqueio do vapor.

1 Para passar a vapor continuamente, deslize o bloqueio de vapor para a posição "ON" (ligado) (fig. 9).

- Para parar de passar a vapor, deslize o bloqueio de vapor para a posição "OFF" (desligado); agora o ferro produz vapor apenas quando prime o botão do vapor.

Engomar sem vapor

1 Defina a temperatura correcta para engomar (consulte o capítulo 'Preparar para a utilização').

2 Engome sem premir o gatilho do vapor.

- ▶ Se premir o gatilho do vapor por acidente enquanto estiver a engomar, sai algum vapor.
- ▶ Se o depósito do vapor estiver vazio ou ainda não tiver aquecido, ouve-se um som no interior do depósito. Isto acontece quando a válvula do vapor se abre e é uma situação perfeitamente inofensiva.

Funções

Engomar a vapor na vertical

Também é possível posicionar o ferro de engomar na vertical, o que é útil para remover rugas de roupas penduradas (ex.: casacos, fatos e capas), cortinas, etc.

1 Posicione o ferro na vertical e prima o gatilho do vapor (fig. 10).

Nunca dirija o vapor a pessoas.

Jacto de vapor (apenas no modelo GC6540)

Durante o engomar com vapor, pode utilizar a função super vapor para remover vincos difíceis.

- 1 Regule o botão da temperatura para uma posição entre ●●● e MAX.
- 2 Prima o botão de emissão de jacto de vapor. (fig. 11)

Nota: Utilize a função de jacto de vapor de forma intermitente. Se saírem gotas de água da base do ferro, deixe o ferro aquecer durante, no mínimo, um minuto antes de utilizar novamente a função de jacto de vapor.

Nunca dirija o vapor a pessoas.

Vapor variável (apenas no modelo GC6540)

O controlo do vapor é continuamente ajustável e pode ser definido para qualquer posição entre ECO e ☁ (consulte o capítulo "Preparar para a utilização").

Luz "depósito de vapor vazio" (apenas no modelo GC6540)

Quando a água do depósito do vapor terminar enquanto estiver a engomar, a luz de 'depósito do vapor vazio' acende-se.

- 1 Encha o depósito de vapor com água (ver o capítulo "Preparar para a utilização", secção "Enchimento rápido").

Luz "vapor pronto" (apenas no modelo GC6540)

Quando o depósito do vapor estiver preparado para engomar a vapor, a luz de 'vapor pronto' acende-se.

Limpeza e manutenção

Após engomar

- 1 Coloque o interruptor on/off na posição 'O' (fig. 4).
- 2 Retire a ficha de alimentação da tomada.
- 3 Coloque o ferro de engomar na base, defina o controlo do vapor para ECO (apenas no modelo GC6540) e deixe o aparelho arrefecer.

Ferro

- 1 Limpe o ferro de engomar com um pano húmido.
- 2 Limpe resíduos e outros depósitos da placa base com um pano húmido e um produto (líquido) de limpeza não abrasivo.

Nunca mergulhe o ferro de engomar em água nem o lave por baixo da torneira.

Depósito do vapor

Lave o depósito do vapor com água uma vez por mês ou depois de ter utilizado o aparelho cerca de 10 vezes.

- 1 Retire cuidadosamente a tampa do depósito do vapor (fig. 2).

Deixe o aparelho arrefecer o suficiente antes de retirar a tampa do depósito do vapor.

- 2 Lave o depósito do vapor com 500ml de água limpa.
- 3 Segure o depósito do vapor voltado para baixo por cima do lava-louça e deixe sair a água (fig. 12).
- 4 Enrosque a tampa do depósito do vapor de novo no depósito do vapor.

Arrumação

- 1 Retire a ficha de alimentação da tomada e deixe o aparelho arrefecer.
Certifique-se de que o aparelho arrefeceu o suficiente antes de o guardar.
- 2 Esvazie o depósito do vapor.
- 3 Verifique regularmente se o cabo de alimentação e o tubo flexível de fornecimento não apresentam danos e são seguros.
- 4 Apenas nos modelos GC6540/GC6530: Para um armazenamento seguro, bloqueie o ferro de engomar na base com o bloqueio deslizante do ferro. Pouse primeiro a ponta (1) e depois a parte posterior (2) (fig. 13).
- 5 Enrole o tubo flexível e o cabo de alimentação em separado.
- 6 Introduza o tubo flexível e o cabo de alimentação correctamente no compartimento de armazenamento (fig. 14).

Meio ambiente

- Não elimine o aparelho juntamente com os resíduos domésticos normais no final da sua vida útil. Entregue-o num ponto de recolha autorizado para reciclagem. Ao fazê-lo, ajuda a preservar o meio ambiente (fig. 15).

Garantia e assistência

Se precisar de assistência ou informações, ou se tiver algum problema, visite o Web site da Philips em **www.philips.pt** ou contacte o Centro de Assistência ao Consumidor Philips no seu país (poderá encontrar o número de telefone no folheto de garantia mundial). Se não houver um Centro de Assistência ao Consumidor no seu país, dirija-se ao revendedor local da Philips.

Resolução de problemas

Este capítulo resume os problemas mais comuns que pode ter com o aparelho. Se não conseguir resolver o problema com as informações fornecidas a seguir, contacte o Centro de Apoio ao Cliente do seu país.

Problema	Causa	Solução
Sai algum fumo do aparelho depois de ter sido ligado pela primeira vez.	Isto é normal. Algumas peças do aparelho foram ligeiramente lubrificadas na fábrica.	Este fenómeno termina passado pouco tempo.
Saem partículas de sujidade da placa base do ferro de engomar novo.	Trata-se de um facto normal num ferro de engomar novo.	Estas partículas são inofensivas e deixam de sair da placa base depois de ter utilizado o ferro algumas vezes.

Problema	Causa	Solução
Saem gotas de água da placa base.	O botão da temperatura foi posicionado para uma temperatura demasiado baixa para engomar a vapor.	Defina uma temperatura de engomar adequada para engomar a vapor (definições de temperatura ●● a MAX).
	O aparelho não está ligado.	Coloque o interruptor on/off na posição 'I'.
	O depósito do vapor foi posicionado numa superfície instável e/ou não nivelada.	Coloque o depósito do vapor numa superfície estável e nivelada.
	Quando começa a engomar a vapor, o tubo flexível está frio. O vapor condensa-se dentro do tubo flexível, fazendo com que saiam gotas de água na placa base.	Isto é normal. Posicione o ferro de engomar por cima de um pano velho e prima o gatilho do vapor. O pano absorve as gotas e, após alguns minutos, a produção de vapor normaliza.
O aparelho não produz vapor:	O aparelho não está ligado.	Coloque o interruptor on/off na posição 'I'.
	O depósito do vapor não está quente o suficiente para produzir vapor.	Aguarde 6 minutos até que o depósito do vapor aqueça.
	Não está a premir o gatilho do vapor.	Prima o botão do vapor e mantenha-o premido enquanto estiver a passar a vapor.
	Não existe água suficiente no depósito de vapor:	Encha o depósito de vapor. Consulte o capítulo 'Preparar para a utilização - Encher o depósito de vapor'.
Não sai vapor pela placa base.	O vapor sobreaquecido (ou seja, de alta qualidade) mal se vê, especialmente quando o botão da temperatura está posicionado para a posição máxima e ainda menos quando a temperatura ambiente é relativamente elevada.	Para verificar se o ferro de engomar está realmente a produzir vapor, posicione um espelho (frio) à frente dos orifícios de ventilação da placa base.
A placa base está suja.	Impurezas ou produtos químicos presentes na água depositaram-se na placa base.	Limpe a placa base com um pano húmido.
	Tem estado a engomar a temperaturas elevadas.	Limpe a placa base com um pano húmido. Defina o ferro para a temperatura de engomar adequada (consulte o capítulo 'Preparar para a utilização', secção 'Definir a temperatura').

Problema	Causa	Solução
Sai vapor do orifício de enchimento durante o engomar.	Poderá não ter apertado a tampa do depósito do vapor correctamente ou poderá ter derramado água em torno do orifício de enchimento.	Desligue o aparelho e deixe-o arrefecer. Remova a tampa do depósito do vapor; limpe a água à volta do orifício de enchimento e volte a apertar a tampa do depósito do vapor. Volte a ligar o aparelho.
Surgem manchas húmidas na protecção da tábua quando está a engomar	As manchas húmidas que aparecem na protecção da tábua depois de ter engomado a vapor durante algum tempo, podem ser causadas pelo vapor que se condensou na tábua de engomar. Posicione o ferro sem vapor por cima das manchas húmidas durante algum tempo para secá-las. Se a parte de baixo da tábua de engomar estiver molhada, limpe-a com um pano seco.	Para evitar a condensação do vapor na tábua de engomar, utilize uma tábua de engomar com um topo em arame.

Introduktion

Grattis till inköpet och välkommen till Philips! För att dra maximal nytta av den support som Philips erbjuder kan du registrera din produkt på www.philips.com/welcome.

Allmän beskrivning (Bild 1)

- A** Tillförselslang
- B** Temperaturvred
- C** Temperaturlampa
- D** Ånglås
- E** Ångpuffknapp (GC6540)
- F** Ångaktivator
- G** Lock till ångbehållare
- H** Strykställ
- I** Ångbehållare
- J** Stryksula
- K** Nätsladd
- L** På/av-knapp med strömlampa
- M** Klarlampa för ånga (endast GC6540)
- N** Lampa för tom ångbehållare (endast GC6540)
- O** Låsreglage för strykjärnet (endast GC6540/GC6530)
- P** Ångvred (endast GC6540)

Viktigt

Läs användarhandboken noggrant innan du använder apparaten och spara den för framtida bruk.

Fara

- Sänk aldrig ned strykjärnet eller ångbehållaren i vatten.

Varning

- Kontrollera att nätspänningen som anges på märkplåten motsvarar den lokala nätspänningen innan du ansluter apparaten.
- Använd inte apparaten om kontakten, nätsladden, tillförselslangen eller själva apparaten har synliga skador eller om apparaten har tappats i golvet eller läcker.
- Om nätsladden eller tillförselslangen är skadad måste den bytas ut av Philips, ett av Philips auktoriserade serviceombud eller en lika kvalificerad person för att undvika fara.
- Lämna aldrig apparaten utan uppsikt när den är ansluten till elnätet.
- Apparaten är inte avsedd för användning av personer (inklusive barn) med olika funktionshinder, eller av personer som inte har kunskap om hur apparaten används, om de inte övervakas eller får instruktioner angående användning av apparaten av en person som är ansvarig för deras säkerhet.
- Små barn ska övervakas så att de inte kan leka med apparaten.
- Låt inte nätsladden och tillförselslangen komma i kontakt med den varma stryksulan.
- Om det kommer ut ånga ur locket till ångbehållaren när apparaten värms upp stänger du av den och drar åt locket. Om det fortsätter att komma ut ånga när apparaten värms upp stänger du av den och kontaktar ett av Philips auktoriserade serviceombud.
- Ta inte bort locket till ångbehållaren från ångbehållaren när det fortfarande är tryck i den.
- Använd inte något annat lock till ångbehållaren än det som medföljer strykjärnet – locket fungerar även som säkerhetsventil.

Varning!

- Apparaten får endast anslutas till ett jordat vägguttag.
- Kontrollera nätsladden och tillförselslangen regelbundet för att se om de är skadade.
- Strykjärnet och ångbehållaren ska alltid placeras och användas på en stabil, jämn och horisontell yta.
- Stället och stryksulan kan bli väldigt varma och kan orsaka brännskador vid beröring. Vidrör inte stället när du ska flytta på ångbehållaren.
- När du har strukit klart, när du rengör strykjärnet, när du fyller på eller tömmer ångbehållaren och också när du lämnar strykjärnet för en kort stund: ställ strykjärnet i stället, sätt på/avknappen i läge O och dra ut stickkontakten ur vägguttaget.
- Skölj ångbehållaren regelbundet enligt anvisningarna i kapitlet Rengöring och underhåll.
- Apparaten är endast avsedd för hushållsbruk.

Elektromagnetiska fält (EMF)

Den här apparaten från Philips uppfyller alla standarder för elektromagnetiska fält (EMF). Om apparaten hanteras på rätt sätt och enligt instruktionerna i den här användarhandboken är den säker att använda enligt de vetenskapliga belägg som finns i dagsläget.

Före första användningen

- 1** Ta bort etiketter och skyddsfilm från stryksulan och rengör stryksulan med en mjuk trasa.
- 2** Linda ut nätsladden och tillförselslangen helt och hållet.
- 3** Sätt ångbehållaren på en stabil och jämn yta.
- 4** Sätt i strykjärnet i strykstället.

Förberedelser inför användning**Fylla ångbehållaren**

Sänk aldrig ned ångbehållaren i vatten.

Öppna inte locket till ångbehållaren när strykjärnet och ångbehållaren fortfarande är varma.

- 1** Ta ut stickkontakten ur vägguttaget.
- 2** Skruva långsamt av locket till ångbehållaren (Bild 2).

Du kan höra ett ljud när du tar bort locket. Ljudet orsakas av vakuum eller kvarstående tryck inuti ångbehållaren och är helt normalt.

- 3** Häll vatten i ångbehållaren (max. 8 dl) (Bild 3).

Använd kranvatten för att fylla behållaren.

Om kranvattnet där du bor är mycket hårt rekommenderar vi att du använder 50 % destillerat vatten och 50 % kranvatten.

Häll inte parfym, vinäger, stärkelse, avkalkningsmedel, strykhjälpmiddel eller andra kemikalier i ångbehållaren.

- 4** Skruva på locket ordentligt på påfyllningsöppningen på ångbehållaren.

Snabbpåfyllning

Om ångbehållaren blir tom under strykningen följer du proceduren nedan för att snabbt fylla på den.

- 1** Låt sladden sitta i och se till att strykjärnet är påslaget (Bild 4).
- 2** Tryck på ångaktivatorn tills du inte längre hör någon ånga komma ut ur apparaten (Bild 5).
- 3** Minska trycket i ångbehållaren genom att hålla ångaktivatorn intryckt och långsamt skruva av locket genom att vrida det moturs.
Sätt en bit tyg över locket när du skruvar av det. Kontrollera att det inte finns någon ånga kvar i ångbehållaren.
- 4** Ta ut kontakten ur vägguttaget och vänta i ca 15 minuter tills apparaten har svalnat.
- 5** Fyll på vatten i ångbehållaren enligt instruktionerna i avsnittet Fylla ångbehållaren och värm sedan upp strykjärnet igen.

Ställa in temperaturen

Ställ alltid ångbehållaren på en stabil och plan yta. Ställ den inte på den mjuka delen av strykbrädan.







- 1** Sätt i strykjärnet i strykstället.

Ställ inte det varma strykjärnet på tillförselslangen eller nätsladden. Se till att sladden inte kommer i kontakt med den varma stryksulan.

- 2** Ställ in önskad stryktemperatur genom att vrida temperaturvredet till lämpligt läge (Bild 6).

Läs på tvättetiketterna om rätt stryktemperatur:

Tvättrådstabell

Symbol på tvättetiketten	Typ av tyg	Temperaturinställning	Ånginställning (endast GC6540)
	Syntetiska tyger (t.ex. acetat, akryl, viskos, polyamid, polyester) och siden	●	-
	Ull	●●	ECO
	Bomull, linne	●●● till MAX	ECO till 
	Observera att symbolen  på etiketten betyder att plagget inte kan strykas.	-	-

Om du inte vet vilket tyg ett plagg är tillverkat av avgör du rätt stryktemperatur genom att stryka en bit som inte syns när du använder plagget.

Siden, ylle och syntetiska material: stryk på tygets baksida för att undvika glänsande fläckar.

Börja med att stryka de artiklar som kräver lägst stryktemperatur, t.ex. de som är gjorda av syntetiska fibrer.

- 3** Sätt in stickkontakten i ett jordat vägguttag och slå på strömbrytaren.
- ▶ Ångbehållaren och stryksulan värms upp.
 - ▶ När temperaturlampan slocknar har strykjärnet värmts upp till angiven temperatur. När vattnet i ångbehållaren är tillräckligt varmt för ångstrykning:
 - GC6540: klarlampan för ånga tänds.
 - GC6530/GC6520/GC6515/GC6510: på/av-knappens strömlampa slocknar.

Obs! Vid ångstrykning tänds temperaturlampan då och då. Det visar att strykjärnet värms upp till inställd temperatur.

Obs! Om du har strukit med hög temperatur och sedan ställer in temperaturvredet på en lägre inställning ska du vänta tills temperaturlampan tänds och sedan släcks igen innan du fortsätter att stryka. På så sätt undviker du skador på tyget.

Tips

- Om tyget består av olika slags fibrer bör du alltid välja den temperatur som är lämplig för det känsligaste materialet, dvs. den lägsta temperaturen. Om tyget till exempel består av 60 % polyester och 40 % bomull ska det strykas med den temperatur som gäller för polyester (●) och utan ånga.
- När du ångstryker ylletyg kan blanka fläckar uppkomma. Använd en torr strykduk eller vänd plagget ut och in och stryk på avigsidan för att förhindra det.
- Stryk sammet och andra tyger som kan få blanka fläckar i en enda riktning (längs med luggen) och med väldigt lite tryck.
- Använd inte ånga när du stryker färgat sidetyg eftersom fläckar då kan uppkomma.

Använda apparaten

Ångstrykning

- 1** Se till att det finns tillräckligt med vatten i ångbehållaren.
- 2** Välj rekommenderad stryktemperatur (se kapitlet Förberedelser inför användning).

Obs! Ångstrykning är endast möjligt vid höga stryktemperaturer (temperaturinställningarna ●● till MAX).

- 3** Sätt in stickkontakten i ett jordat vägguttag och slå på strömbrytaren.
- På/av-knappens strömlampa och strykjärnets temperaturlampa tänds för att visa att ångbehållaren och strykjärnet börjar värmas upp.
- 4** GC6540: Välj en ånginställning som är lämplig för den valda stryktemperaturen: (Bild 7)
- Välj ånginställningen ECO för temperaturinställning ●●.
 - Välj en ånginställning mellan ECO och ☞ för temperaturinställning ●●● till MAX.

- 5** Ångbehållaren och stryksulan värms upp.
- Kallstart: det tar ca två minuter att värma upp stryksulan och ca sex minuter att värma upp ångbehållaren.
 - Snabbuppvärmning: om du fyller på ångbehållaren under strykningen tar det cirka 6 minuter för vattnet i ångbehållaren att värmas upp.
 - ▶ När strykjärnet har värmts upp till angiven temperatur slocknar temperaturlampan.
 - ▶ När vattnet i ångbehållaren är tillräckligt varmt för ångstrykning:
 - GC6540: klarlampan för ånga tänds (Bild 8).

Obs! Vid ångstrykning slocknar klarlampan för ånga då och då. Det visar att ångbehållaren värms upp till rätt temperatur.

- GC6530/GC6520/GC6515/GC6510: på/av-knappens strömlampa slocknar.

6 Tryck på ångaktivatorn och håll den intryckt medan du ångstryker (Bild 5).

Tips: När du ställer ned strykjärnet under strykning ställer du det på hälen.

Obs! Om du inte har använt ångfunktionen på ett tag har ångan som fanns i tillförselslangen kondenserats till vatten. När du börjar ångstryka igen kan det fräsa lite i apparaten och några droppar vatten kan komma ut ur stryksulan.

Obs! För att förhindra att det droppar på dina plagg kan du hålla strykjärnet över en gammal trasa. Tryck på ångaktivatorn tills ångproduktionen har normaliserats innan du börjar ångstryka igen.

Ånglåsfunktion

Med ånglåset kan du ångstryka utan avbrott utan att behöva trycka på ångaktivatorn.

1 Om du vill ångstryka utan avbrott skjuter du ånglåset till läget ON (Bild 9).

- Om du vill avsluta ångstrykningen skjuter du ånglåset till läget OFF. Nu produceras ånga endast när du trycker på ångaktivatorn.

Strykning utan ånga

1 Välj rekommenderad stryktemperatur (se kapitlet Förberedelser inför användning).

2 Stryk utan att trycka på ångaktivatorn.

- ▶ Lite ånga avges om du oavsiktligt trycker på ångaktivatorn medan du ångstryker.
- ▶ Om ångbehållaren är tom eller inte har värmts upp än hör du ett klickljud inuti behållaren. Det beror på att ångventilen öppnas och är helt ofarligt.

Funktioner

Vertikal ångstrykning

Du kan även ångstryka när du håller strykjärnet i vertikalt läge. Det är praktiskt när du tar bort veck från upphängda kläder (t.ex. jackor, kostymer och rockar), gardiner osv.

1 Håll strykjärnet vertikalt och tryck på ångaktivatorn (Bild 10).

Rikta aldrig ångan mot människor.

Ångpuff (endast GC6540)

Vid ångstrykning kan du använda ångpuffsfunktionen för att ta bort envisa veck.

1 Ställ in temperaturvredet på ett läge mellan ●●● och MAX.

2 Tryck på ångpuffknappen. (Bild 11)

Obs! Använd ångpuffsfunktionen då och då. Om det kommer ut vattendroppar ur stryksulan låter du strykjärnet bli varmt i minst en minut innan du använder ångpuffsfunktionen igen.

Rikta aldrig ångan mot människor.

Varierbar ångmängd (endast GC6540)

Ångvredet kan justeras fortlöpande och ställas in på vilket läge som helst mellan ECO och ☁ (se kapitlet Förberedelser inför användning).

Lampa för tom ångbehållare (endast GC6540)

Om vattnet i ångbehållaren tar slut under användning tänds lampan för tom ångbehållare.

- 1 Fyll på ångbehållaren med vatten (se kapitlet Förberedelser inför användning, avsnittet Snabbpåfyllning).

Klarlampa för ånga (endast GC6540)

När ångbehållaren är klar för ångstrykning tänds klarlampan för ånga.

Rengöring och underhåll

Efter strykningen

- 1 Slå på strömbrytaren (Bild 4).
- 2 Ta ut stickkontakten ur vägguttaget.
- 3 Ställ strykjärnet i stället, ställ in ångvredet på ECO (endast GC6540) och låt apparaten svalna.

Strykjärn

- 1 Rengör strykjärnet med en fuktig trasa.
- 2 Torka av kalk och andra avlagringar från stryksulan med en fuktad trasa och rengöringsmedel utan slipmedel.

Sänk aldrig ned strykjärnet i vatten och spola inte av det under kranen.

Ångbehållare

Skölj ångbehållaren en gång i månaden eller när du har använt apparaten ca 10 gånger.

- 1 Ta försiktigt bort locket till ångbehållaren (Bild 2).

Låt apparaten svalna ordentligt innan du tar bort locket till ångbehållaren.

- 2 Skölj ångbehållaren och fyll den med 5 dl rent vatten.
- 3 Håll ångbehållaren upp och ned över vasken så att vattnet kan rinna ut (Bild 12).
- 4 Sätt tillbaka locket på ångbehållaren.

Förvaring

- 1 Ta ut stickkontakten ur vägguttaget och låt apparaten svalna.

Se till att apparaten har svalnat ordentligt innan du ställer undan den.

- 2 Töm ångbehållaren.
- 3 Kontrollera regelbundet att nätsladden och tillförselslangen inte är skadade och är säkra att använda.
- 4 Endast GC6540/GC6530: Förvara strykjärnet på ett säkert sätt genom att låsa fast strykjärnet på stället med låsreglaget. Luta först den främre delen nedåt (1) och sedan hälen (2) (Bild 13).
- 5 Rulla ihop tillförselsladden och nätsladden separat.
- 6 Lägg in tillförselsladden och nätsladden ordentligt i sladdförvaringsutrymmet (Bild 14).

Miljön

- Kasta inte apparaten i hushållssoporna när den är förbrukad. Lämnar in den för återvinning vid en officiell återvinningsstation, så hjälper du till att skydda miljön (Bild 15).

Garanti och service

Om du behöver service eller information eller har problem med apparaten kan du besöka Philips webbplats på www.philips.com eller kontakta Philips kundtjänst i ditt land (du hittar telefonnumret i garantibroschyren). Om det inte finns någon kundtjänst i ditt land vänder du dig till din lokala Philips-återförsäljare.

Felsökning

I det här kapitlet finns en översikt över de vanligaste problemen som kan uppstå med apparaten. Om du inte kan lösa problemet med hjälp av nedanstående information kan du kontakta kundtjänst i ditt land.

Problem	Orsak	Lösning
Det kommer lite rök ur apparaten efter att den har slagits på första gången.	Det är normalt eftersom vissa delar av strykjärnet har smorts in en aning i fabriken.	Röken upphör efter en kort stund.
Det kommer smutspartiklar ur stryksulan på det nya strykjärnet.	Det är normalt med ett nytt strykjärn.	Smutspartiklarna är ofarliga och upphör att avges när du har använt strykjärnet några gånger.
Det droppar vatten ur stryksulan.	Temperaturvredet har ställts in på en temperatur som är för låg för ångstrykning.	Ställ in en stryktemperatur som är lämplig för ångstrykning (temperaturinställningar från ●● till MAX).
	Apparaten är inte påslagen.	Slå på strömbrytaren.
	Ångbehållaren står på en instabil och/eller ojämn yta.	Ställ ångbehållaren på en stabil och jämn yta.
	När du börjar ångstryka är slangen kall. Ånga kondenseras i slangen vilket gör att vattendroppar kommer ut ur stryksulan.	Det är normalt. Håll strykjärnet över en gammal trasa och tryck på ångaktivatorn. Trasan suger upp dropparna. Efter några sekunder har ångproduktionen normaliserats.
Apparaten avger inte någon ånga.	Apparaten är inte påslagen.	Slå på strömbrytaren.
	Ångbehållaren är inte tillräckligt varm för att producera ånga.	Vänta sex minuter på att ångbehållaren ska värmas upp.
	Du trycker inte på ångaktivatorn.	Tryck på ångaktivatorn och håll den intryckt medan du ångstryker.
	Det finns inte tillräckligt med vatten i ångbehållaren.	Fyll ångbehållaren. Se kapitlet Förberedelser inför användning - Fylla ångbehållaren.

Problem	Orsak	Lösning
Det kommer ingen ånga ur stryksulan.	Upphetad (dvs. högkvalitativ) ånga syns knappt, särskilt inte när temperaturvredet är inställt på det högsta läget, och ännu mindre när den omgivande temperaturen är relativt hög.	Du kan kontrollera om det kommer ånga genom att hålla en (kall) spegel framför stryksulans öppningar.
Stryksulan är smutsig.	Smuts eller kemikalier som finns i vattnet har fastnat på stryksulan. Du har strukit med för hög temperatur.	Rengör stryksulan med en fuktig trasa. Rengör stryksulan med en fuktig trasa. Ställ in rätt stryktemperatur (se kapitlet Förberedelser inför användning, avsnittet Ställa in temperaturen).
Det kommer ånga ur påfyllningsöppningen vid strykning.	Du kanske inte har dragit åt locket till ångbehållaren ordentligt eller så har du spillt vatten runt påfyllningsöppningen.	Stäng av strykJämet och låt det svalna. Ta bort locket till ångbehållaren, torka bort vattnet runt påfyllningsöppningen och skruva åt locket igen. Slå sedan på strykJämet igen.
Det blir våta fläckar på plagget när du stryker.	De våta fläckarna på plagget som uppkommer när du har ångstrukit en stund kan ha orsakats av ånga som har kondenserats på strykbrädan. Stryk på de våta fläckarna utan ånga under några minuter så att de torkar. Om undersidan av strykbrädan är våt torkar du av den med en torr trasa.	Använd en strykbräda med nätklädd översida för att förhindra att ånga kondenseras på strykbrädan.

Giriş

Ürünü mü satın aldığınız için teşekkür ederiz; Philips'e hoş geldiniz! Philips'in sunduğu destekten faydalanabilmek için lütfen ürününüzü şu adresten kaydedin: www.philips.com/welcome.

Genel açıklamalar (Şek. 1)

- A** Besleme hortumu
- B** Sıcaklık kadranı
- C** Sıcaklık lambası
- D** Buhar kilidi
- E** Buhar püskürtme düğmesi (GC6540)
- F** Buhar tetiği
- G** Buhar haznesi kapağı
- H** Ütü standı
- I** Buhar haznesi
- J** Taban
- K** Elektrik kablosu
- L** Güç açık ışıklı açma/kapama düğmesi
- M** 'Buhar hazır' ışığı (sadece GC6540)
- N** 'Buhar haznesi boş' ışığı (sadece GC6540)
- O** Ütü kilitleme sürgüsü (sadece GC6540/GC6530)
- P** Buhar ayar düğmesi (sadece GC6540)

Önemli

Cihazı kullanmadan önce bu kullanım kılavuzunu okuyun ve gelecekte de başvurmak üzere saklayın.

Tehlike

- Ütü veya buhar haznesini kesinlikle suya sokmayın.

Uyarı

- Cihazı prize takmadan önce, tip plakasında yazılı olan gerilimin, evinizdeki şebeke gerilimiyle aynı olup olmadığını kontrol edin.
- Fiş, kablo, besleme hortumu veya cihazın kendisinde gözle görülür bir hasar varsa, cihaz düşmüşse veya cihazda sızıntı varsa kullanmayın.
- Cihazın elektrik kablosu veya besleme hortumu hasarlıysa, tehlikeden sakınmak için mutlaka Philips'in yetki verdiği servis merkezi veya benzer şekilde kalifiye kişiler tarafından değiştirilmesini sağlayın.
- Cihaz elektriğe bağlıyken asla gözetimsiz bırakmayın.
- Bu cihaz, güvenliklerinden sorumlu kişilerin nezareti veya talimatı olmadan, fiziksel, sinirsel ya da zihinsel becerileri gelişmemiş veya bilgi ve tecrübe açısından yetersiz kişiler tarafından (çocuklar da dahil) kullanılmamalıdır.
- Küçük çocukların cihazla oynamaları engellenmelidir.
- Elektrik kablosu ve besleme hortumunun sıcak ütü tabanına temas etmesine izin vermeyin.
- Cihaz ısınırken buhar haznesi kapağının altından buhar çıkarsa, cihazı derhal kapatın ve buhar haznesinin kapağını iyice sıkın. Cihaz ısınırken buhar çıkmaya devam ederse, cihazı kapatın ve Philips yetkili servisine başvurun.
- Buhar haznesi hala basınç altındayken kapağını çıkarmayın.
- Buhar haznesi kapağı aynı zamanda emniyet supabı görevi de yaptığı için, buhar haznesine cihazla birlikte verilen kapağın dışında bir kapak takmayın.

Dikkat

- Cihazı sadece toprak hatlı prize takın.
- Olası hasarlara karşı kabloyu ve besleme hortumunu düzenli olarak kontrol edin.
- Ütüyü ve buhar haznesini her zaman sabit, düz ve yatay bir yüzeye yerleştirin.
- Ütü standı ve ütünün tabanı son derece sıcak hale gelebilir ve dokunulduğunda yanıklara neden olabilir. Buhar haznesini hareket ettirmek isterseniz standa dokunmayın.
- Ütüleme işlemini bitirdikten sonra, cihazı temizlediğinizde, buhar haznesini doldurduğunuzda veya boşalttığınızda ve ütülemeye kısa bir süre için olsa bile ara verdiğinizde: açma/kapama düğmesini 2O2 konumuna getirin ve elektrik fişini prizden çekin.
- Buhar haznesini 'Temizlik ve bakım' bölümündeki talimatlara göre düzenli olarak temizleyin.
- Bu cihaz sadece evde kullanım için tasarlanmıştır.

Elektromanyetik alanlar (EMF)

Bu Philips cihazı elektromanyetik alanlarla (EMF) ilgili tüm standartlara uygundur. Bu cihaz, gereği gibi ve bu kılavuzdaki talimatlara uygun şekilde kullanıldığında, bugünün bilimsel verilerine göre kullanımı güvenlidir.

İlk kullanımdan önce

- 1 Tabandaki etiketleri veya koruyucu filmi sökün ve tabanı yumuşak bir bezle temizleyin.
- 2 Elektrik kordonunu ve besleme hortumunu tamamen açın.
- 3 Buhar haznesini sabit, düz bir zemine yerleştirin.
- 4 Ütüyü, standın üzerine yerleştirin.

Cihazın kullanıma hazırlanması**Buhar haznesinin doldurulması**

Buhar haznesini kesinlikle suya batırmayın.

Ütü ve buhar haznesi sıcakken kesinlikle buhar haznesi kapağını açmayın.

- 1 Cihazın fişini prizden çekin.
- 2 Buhar haznesi kapağını yavaşça çıkarın (Şek. 2).

Kapağı çıkardığınızda bir ses duyabilirsiniz. Bu ses, içeride sıkışan havanın dışarıya çıkması ile meydana gelen tamamen normal bir sestir.

- 3 Buhar haznesine su doldurun (maksimum 800 ml) (Şek. 3).

Hazneye musluk suyu doldurun.

Bulduğunuz bölgede suyun sertliği çok yüksekse, %50 musluk suyunu, %50 artılmış su ile karıştırıp kullanılması tavsiye edilir.

Buhar haznesine kesinlikle parfüm, sirke, temizlik maddeleri veya diğer kimyasal maddeleri koymayın.

- 4 Buhar haznesi kapağını haznenin doldurma deliğine sıkıca takın.

Çabuk doldurma

Buhar haznesi ütüleme sırasında boşalıyorsa, hazneyi hızla ve çabuk olarak doldurmak için aşağıdaki işlemi uygulayın.

- 1 Cihazı prize takılı durumda tutun ve açma/kapama düğmesinin 'I' konumunda olduğundan emin olun (Şek. 4).
- 2 Cihazdaki buhar tamamen boşalana kadar buhar tetiğine basın (Şek. 5).
- 3 Buhar haznesindeki basıncı boşaltmak için buhar tetiğini basılı tutun ve buhar haznesi kapağını saatin ters yönünde yavaşça çevirin.
Kapağı sökerken üzerine bir bez parçası yerleştirin. Buhar haznesinde buhar kalmadığından emin olun.
- 4 Fişi prizden çıkarın ve yaklaşık 15 dakika cihazın soğumasını bekleyin.
- 5 Buhar haznesini, "Buhar haznesinin doldurulması" bölümünde anlatılan şekilde doldurun ve cihazı tekrar ısıtın.

Sıcaklığın ayarlanması







Buhar haznesini düz, sabit ve yatay bir zemine yerleştirin. Buhar haznesini kesinlikle ütü masasının bez kısmına koymayın.

- 1 Ütüyü standa yerleştirin.

Ütüyü kesinlikle hortumu veya elektrik kablosunun üzerine koymayın. Hortum veya elektrik kablosuna sıcak ütü tabanı değdirilmemelidir.

- 2 Sıcaklık kadranını uygun konuma çevirerek istenilen ütüleme sıcaklığını ayarlayın (Şek. 6). Gereken ütüleme sıcaklığını öğrenmek için yıkama talimatları etiketini kontrol edin:

Yıkama talimatları etiketi

Yıkama talimatları etiketindeki simge	Kumaş türü	Sıcaklık ayarları	Buhar ayarı (sadece GC6540)
	Sentetik kumaşlar (örneğin asetat, akrilik, viskoz, polyamid, polyester) ve ipek	●	-
	Yünlü	●●	ECO
	Pamuklu, keten	●●● - MAX	ECO - 
	Etiket üzerindeki  simgesi, kumaşın ütülenemeyeceğini gösterir.	-	-

Elbisenin ne tür kumaştan yapıldığını bilmiyorsanız, elbiseyi giydiğinizde görünmeyen bir bölümünü ütüyerek doğru ütüleme sıcaklığını belirleyin.

İpekli, yünlü ve sentetik giysiler: parlama olmaması için kumaşı tersten ütüleyin.

Ütüleme işlemine, sentetik ipten yapılmış malzemeler gibi, düşük ütü sıcaklığı gerektiren materyallerle başlayın.

- 3** Elektrik fişini topraklı bir prize takın ve açma/kapama düğmesini 'I' konumuna getirin.
- ▶ Buhar haznesi ve ütü tabanı ısınmaya başlar.
 - ▶ Sıcaklık ışığı söndüğünde, ütü ayarlanan sıcaklığa gelmiştir. Buhar haznesindeki su buharlı ütülemeye hazır olur olmaz:
 - GC6540: 'buhar hazır' ışığı yanar.
 - GC6530/GC6520/GC6515/GC6510: açma/kapama anahtarı üzerindeki güç açık ışığı söner.

Dikkat: Buharlı ütüleme yaparken sıcaklık ışığı ara sıra yanar. Bu durum, ütünün ısınarak ayarlanan sıcaklığa ulaştığını gösterir.

Dikkat: Yüksek bir sıcaklıkta ütü yaptıktan sonra sıcaklık kadranını daha düşük bir ayara getirdiğinizde, ütü yapmaya devam etmeden önce sıcaklık ışığının yanmasını ve tekrar sönmelerini bekleyin. Bu sayede elbiselerinizin hasar görmesini önlemiş olursunuz.

İpuçları

- Ütülediğiniz giyside birden fazla kumaş cinsi varsa, ütü sıcaklığını en narin kumaşa uygun olacak şekilde en düşük ısıya ayarlayın. Örneğin; kumaş %60 polyester ve %40 pamuklu kumaş içeriyorsa, ütü sıcaklığını buharlı olarak polyester sıcaklık ayarına (●) göre ayarmanız gerekmektedir.
- Pamuklu kumaşları buharla ütülerken bazı kısımlarda parlama söz konusu olabilir. Bunu engellemek için kuru bir bez kullanın ya da giyeceği ters çevirerek ters tarafını ütüleyin.
- Parlama yapabilecek kadife ve diğer kumaşları, çok hafif bastırarak tek bir yönde (yumuşak yüzey üzerinde) ütüleyin.
- Renkli ipekli kumaşları ütülerken buhar kullanmayın. Kumaşı lekeleyebilirsiniz.

Cihazın kullanımı

Buharlı ütüleme

- 1** Buhar haznesinde yeterli su bulunduğundan emin olun.
- 2** Önerilen ütü sıcaklığını ayarlayın (bkz. 'Kullanıma hazırlama' bölümü).

Dikkat: Buharlı ütüleme sadece yüksek ütüleme sıcaklıklarında (●● ve MAX arası sıcaklık ayarları) yapılabilir.

- 3** Elektrik fişini topraklı bir prize takın ve açma/kapama düğmesini 'I' konumuna getirin.
- Buhar haznesinin ve ütünün ısınmaya başladığını göstermek için açma/kapama anahtarı üzerindeki güç açık ışığı ve ütüdeki sıcaklık ışığı yanar.
- 4** GC6540: Seçilen ütüleme sıcaklığı için uygun bir buhar ayarı seçin: (Şek. 7)
- ●● sıcaklık ayarı için ECO buhar ayarını seçin.
 - ●●● ile MAX arası sıcaklık ayarları için ECO ve ☁ arasında bir buhar ayarı seçin.
- 5** Buhar haznesi ve ütü tabanı ısınmaya başlar.
- Soğuk çalıştırma: ütü tabanı yaklaşık 2 dakikada ısınırken buhar haznesinin ısınması yaklaşık 6 dakika sürer.
 - Çabuk tekrar ısınma; ütüleme sırasında buhar haznesini tekrar doldurduysanız, haznedeki su yaklaşık 6 dakika içinde ısınır.
 - ▶ Ütü ayarlanan sıcaklığa ulaştığında sıcaklık ışığı söner.
 - ▶ Buhar haznesindeki su buharlı ütülemeye hazır olur olmaz:
 - GC6540: 'buhar hazır' ışığı yanar (Şek. 8).

Dikkat: Buharlı ütüleme sırasında zaman zaman 'buhar hazır' ışığı yanar söner. Bu, buhar haznesinin doğru sıcaklığa ısıtılmakta olduğunu gösterir.

- GC6530/GC6520/GC6515/GC6510: açma/kapama anahtarı üzerindeki güç açık ışığı söner.

6 Buhar tetiğine basın ve buharlı ütöleme sırasında basılı tutun (Şek. 5).

İpucu: Ütü yaparken, ütüyü arka kısmı üzerine oturtun.

Dikkat: Buhar fonksiyonunu bir süre için kullanmadığınızda hortum içinde kalan buhar yoğunlaşarak suya dönüşecektir. Tekrar buharlı ütöleme yapmaya başladığınızda, başlangıçta cihazdan sesler gelecek ve ütü tabanında birkaç damla su sızacaktır.

Dikkat: Buharlı ütölemeye tekrar başlamadan önce, cihazın damlama yapmaması için, buhar üretimi normale dönünceye kadar ütüyü bir bez parçası üzerine tutarak buhar tetiğine basın.

Buhar kilidi fonksiyonu

Buhar kilidi sayesinde buhar çıkarma düğmesine sürekli basmadan, kesintisiz buharlı ütöleme yapabilirsiniz.

1 Kesintisiz buharlı ütöleme yapmak için buhar kilidini 'AÇIK' konumuna getirin (Şek. 9).

- Buharlı ütölemeyi durdurmak için buhar kilidini 'KAPALI' konuma getirin; bundan sonra ütü sadece siz buhar tetiğine bastığınızda buhar üretecektir.

Buharsız ütöleme

1 Önerilen ütü sıcaklığını ayarlayın (bkz. 'Kullanıma hazırlama' bölümü).

2 Buhar tetiğine basmadan ütöleyin.

- ▶ Ütüleme sırasında yanlışlıkla buhar tetiğine basmanız halinde bir miktar buhar çıkar.
- ▶ Buhar haznesi boş veya henüz yeterince ısınmamış ise, haznenin içinden klik sesleri duyulur. Bu, buhar vanasının açılmasından kaynaklanan zararsız bir durumdur.

Özellikler

Dikey buharlı ütöleme

Ütüyü dikey konumda tutarken de buharlı ütöleme yapabilirsiniz. Bu işlev askıdaki elbiselerde (ceket, takım elbise, palto), perdelerde vb. bulunan kırışıklıkları yok etmek için kullanışlıdır.

1 Ütüyü dikey konumda tutun ve buhar tetiğine basın (Şek. 10).

Asla buharı insanlara yöneltmeyin.

Buhar püskürtme (sadece GC6540)

Buharlı ütöleme sırasında, inatçı kırışıklıkları gidermek için buhar püskürtme fonksiyonunu kullanabilirsiniz.

1 Sıcaklık ayar kadranını ●●● ile MAX arasında bir ayara getirin.

2 Buhar püskürtme düğmesine basın. (Şek. 11)

Dikkat: Buhar püskürtme fonksiyonu aralıklarla kullanılmalıdır. Taban plakasından su damlaları gelirse, buhar püskürtme fonksiyonunu tekrar kullanmadan önce ütünün ısınmasını bekleyin.

Asla buharı insanlara yöneltmeyin.

Değişken buhar (sadece GC6540)

Buhar kontrolü devamlı olarak ayarlanabilir ve ECO - ☁ aralığında herhangi bir konuma ayarlanabilir (bkz.'Kullanıma hazırlama' bölümü).

'Buhar haznesi boş' ışığı (sadece GC6540)

Kullanım sırasında buhar haznesi içindeki su bittiğinde, 'buhar tankı boş' ışığı yanar.

- 1 Buhar haznesine tekrar su doldurun (bkz. 'Kullanıma hazırlama' bölümü, 'Hızlı doldurma' başlığı).

'Buhar hazır' ışığı (sadece GC6540)

Buhar haznesi, buharlı ütüleme için hazır olduğunda 'buhar hazır' ışığı yanar.

Temizlik ve bakım**Ütülemeden sonra**

- 1 Açma/kapama düğmesini "O" konumuna getirin (Şek. 4).
- 2 Cihazın fişini prizden çekin.
- 3 Ütüyü standı üzerine yerleştirin, buhar kontrolünü ECO (sadece GC6540) konumuna getirin ve cihazın soğumasını bekleyin.

Ütü

- 1 Ütüyü nemli temiz bir bez ile silin.
- 2 Nemli bir bez ve aşındırıcı olmayan (sıvı) temizleyici kullanarak tabandaki kireci ve diğer maddeleri temizleyin.

Ütüyü kesinlikle suya batırmayın ve ıslatmayın.

Buhar haznesi

Buhar haznesini ayda bir kez veya yaklaşık her 10 kullanımdan sonra yıkayın.

- 1 Buhar haznesi kapağını dikkatlice çıkarın (Şek. 2).

Buhar haznesi kapağını çıkarmadan önce cihazın yeterince soğumasını bekleyin.

- 2 Buhar haznesini 500 ml temiz su ile yıkayın.
- 3 Buhar haznesini lavabonun üzerinde ters çevirin ve suyu boşaltın (Şek. 12).
- 4 Buhar kapağını buhar haznesine geri takın.

Saklama

- 1 Elektrik fişini prizden çıkarın ve cihazın soğumasını bekleyin.

Cihazı kaldırmadan önce yeterince soğuduğundan emin olun.

- 2 Buhar haznesini boşaltın.
- 3 Elektrik kordonunun ve besleme hortumunun hasar görmüş olup olmadığını düzenli olarak kontrol edin.
- 4 Sadece GC6540/GC6530: Güvenli saklama için ütüyü ütü kilitleme sürgüsü ile standın üzerine kilitleyin. Öncelikle ucunu (1), daha sonra arka kısmını (2) yerleştirin (Şek. 13).
- 5 Hortumu ve kordonu ayrı ayrı sarın.
- 6 Hortumu ve kordonu düzgünce kablo saklama bölmesine yerleştirin (Şek. 14).

Çevre

- Kullanım ömrü sonunda, cihazı normal evsel atıklarınızla birlikte atmayın; bunun yerine, geri dönüşüm için resmi toplama noktalarına teslim edin. Böylece, çevrenin korunmasına yardımcı olursunuz (Şek. 15).

Garanti ve servis

Servise ya da daha fazla bilgiye ihtiyaç duyarsanız veya bir sorunla karşılaşırsanız, www.philips.com.tr adresindeki Philips İnternet sitesini ziyaret edin veya ülkenizde bulunan Philips Müşteri Merkeziyle iletişim kurun (telefon numarasını dünya çapında geçerli garanti belgesinde bulabilirsiniz). Ülkenizde bir Müşteri Merkezi yoksa, yerel Philips bayisine başvurun.

Sorun giderme

Bu bölümde, cihazda en sık karşılaşılabileceğiniz sorunlar özetlenmektedir. Sorunu aşağıdaki bilgilerle çözemezseniz, bulunduğunuz ülkedeki Müşteri Hizmetleri Merkezi ile iletişim kurun.

Sorun	Neden	Çözüm
Yeni ütümü ilk kez çalıştırdığımda ütüden duman çıkıyor.	Bu durum normaldir. Cihazın bazı kısımları fabrikada hafifçe yağlanmıştı.	Bu durum kısa bir süre sonra ortadan kalkacaktır.
Yeni ütünün tabanından kir parçacıkları çıkıyor.	Bu yeni ütülerde normaldir.	Bu parçacıklar zararsızdır ve ütüyü bir kaç kez kullandıktan sonra tabandan kaybolacaklardır.
Ütünün tabanı su damlatıyor.	Buharlı ütüleme için sıcaklık kadranı düşük ısıya getirilmiştir.	Buharlı ütüleme için uygun bir ütüleme sıcaklığı ayarlayın (●● - MAKS arasındaki sıcaklık ayarı)
	Cihaz açık değildir.	Açma/kapama düğmesini 'I' konumuna getirin.
	Buhar haznesi düzgün olmayan bir zemine yerleştirilmiştir.	Buhar haznesini düz ve sabit bir zemine yerleştiriniz.
	Buharlı ütüleme yaparken hortum soğuktur. Buhar hortum içinde yoğunlaşır ve ütünün tabanından su damlamasına neden olur.	Bu durum normaldir. Ütüyü eski bir bez parçasının üzerinde tutup buhar tetiğine basın. Bez parçası damlaları emer. Birkaç saniye sonra buhar üretimi normale döner.
Cihaz buhar üretmiyor.	Cihaz açık değildir.	Açma/kapama düğmesini 'I' konumuna getirin.
	Buhar haznesi buhar üretmek için yeterli derecede sıcak değildir.	6 dakika buhar haznesinin ısınmasını bekleyin.
	Buhar tetiğine basmıyorsunuz.	Buhar tetiğine basın ve buharlı ütüleme sırasında basılı tutun.
	Buhar haznesinde yeterince su yok.	Buhar haznesini doldurun. Bkz. 'Kullanıma hazırlama - Buhar haznesinin doldurulması' bölümü).

Sorun	Neden	Çözüm
Ütünün tabanından buhar gelmiyor.	Yüksek derecede ısıtılmış (yüksek kaliteli) buhar; özellikle sıcaklık kadranı maksimum konuma getirildiğinde ve ortam sıcaklığı görece yüksekken zorlukla görülebilir.	Ütünün buhar çıkardığından emin olmak için ütünün tabanındaki havalandırma deliklerinin önüne (soğuk) bir ayna tutarak kontrol edin.
Ütü tabanı kirlidir.	Suyun içinde bulunan kireç parçaları ve kimyasallar ütünün tabanında birikmiştir. Çok yüksek sıcaklıklarda ütü yapıyorsunuz.	Tabanı nemli bir bezle siliniz. Tabanı nemli bir bezle temizleyin. Ütüü istediğiniz ütüleme sıcaklığına ayarlayın (bkz. 'Kullanıma hazırlama' bölümü, 'Sıcaklığın ayarlanması' kısmı).
Ütüleme sırasında doldurma deliği alanından buhar çıkıyor.	Buhar haznesi kapağını iyice sıkmamış veya doldurma deliğinin çevresine bir miktar su dökmüş olabilirsiniz	Cihazı kapatın ve soğumasını bekleyin. Buhar haznesi kapağını çıkartın, doldurma deliğinin çevresindeki suyu silin ve buhar haznesi kapağını tekrar sıkın. Ardından cihazı çalıştırın.
Ütüleme sırasında kumaş üzerinde ıslak noktalar oluşuyor	Bir süre buharlı ütü yaptıktan sonra kumaşınızda oluşan ıslak noktalar; ütü masanızda yoğunlaşmış buhardan kaynaklanıyor olabilir. ıslak noktaları kurutmak için buharsız olarak bir süre ütüleyin. Ütü masanızın alt kısmı ıslaksa, kuru bir bez parçasıyla silin.	Buharın ütü masanızda yoğunlaşmasını önlemek için üstü örgülü gözenekli bir ütü masası kullanın.



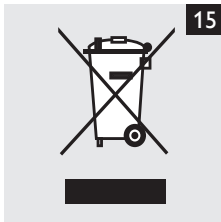
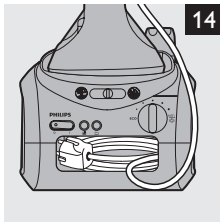
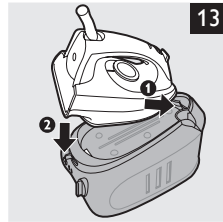
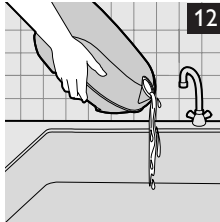
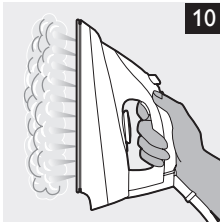
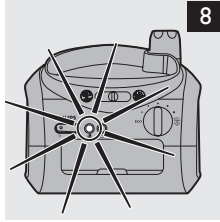
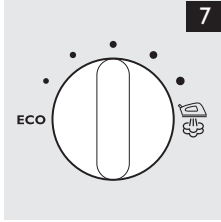
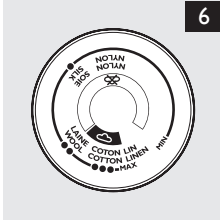
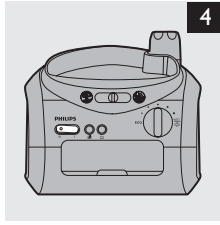
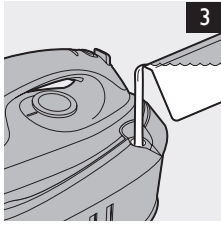
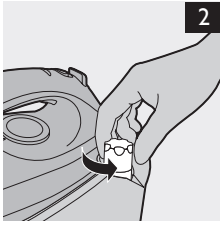

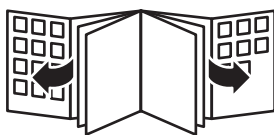



www.philips.com

 100% recycled paper
100% papier recyclé

4239.000.7743.2