

Register your product and get support at
www.philips.com/welcome

GC9040, GC9020



PHILIPS



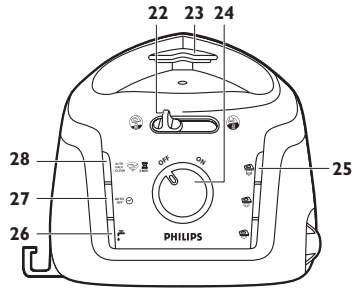
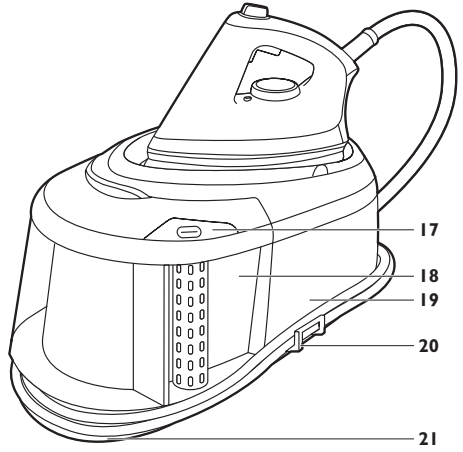
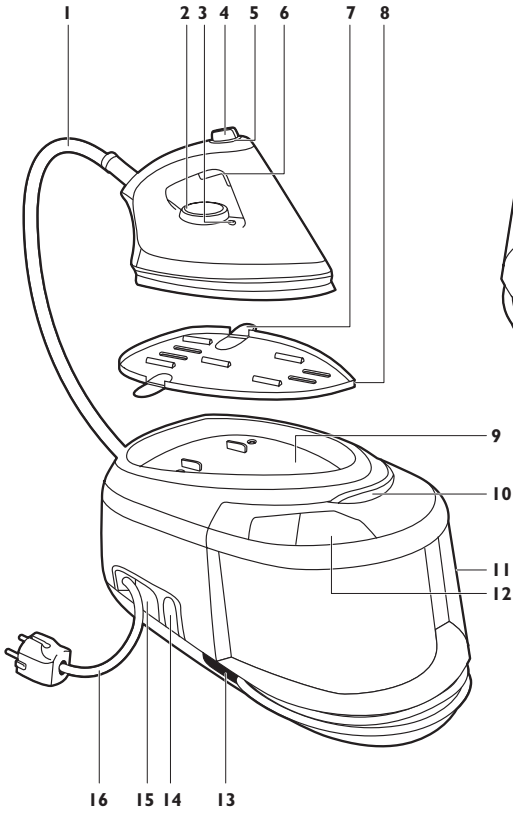

ENGLISH	6
DANSK	15
DEUTSCH	24
ΕΛΛΗΝΙΚΑ	33
ESPAÑOL	43
SUOMI	52
FRANÇAIS	60
ITALIANO	69
NEDERLANDS	78
NORSK	87
PORTUGUÊS	95
SVENSKA	104
TÜRKÇE	112

Introduction

Congratulations on your purchase and welcome to Philips! To fully benefit from the support that Philips offers, register your product at www.philips.com/welcome.

Important

Read this user manual carefully before you use the appliance and save it for future reference.

Danger

- Never immerse the iron or the steam generator in water.

Warning

- Check if the voltage indicated on the appliance corresponds to the local mains voltage before you connect the appliance.
- Do not use the appliance if the plug, the mains cord, the supply hose or the appliance itself shows visible damage, or if the appliance has been dropped or leaks.
- If the mains cord or the supply hose is damaged, you must have it replaced by Philips, a service centre authorised by Philips or similarly qualified persons in order to avoid a hazard.
- Never leave the appliance unattended when it is connected to the mains.
- This appliance is not intended for use by persons (including children) with reduced physical, sensory or mental capabilities, or lack of experience and knowledge, unless they have been given supervision or instruction concerning use of the appliance by a person responsible for their safety.
- Children should be supervised to ensure that they do not play with the appliance.
- Do not let the mains cord and supply hose come into contact with the hot soleplate of the iron.
- Fully unwind the mains cord before you plug it in the mains.

Caution

- Only connect the appliance to an earthed wall socket.
- Check the mains cord and the supply hose regularly for possible damage.
- Always place and use the iron and the steam generator on a stable, level and horizontal surface.
- The soleplate of the iron can become extremely hot and may cause burns if touched.
- When you have finished ironing, when you clean the appliance, and also when you leave the iron even for a short while: put the iron on the heat-resistant iron resting mat, switch off the appliance and remove the mains plug from the wall socket.
- This appliance is intended for household use only.

Electromagnetic fields (EMF)

This Philips appliance complies with all standards regarding electromagnetic fields (EMF). If handled properly and according to the instructions in this user manual, the appliance is safe to use based on scientific evidence available today.

General description (Fig. 1)

- 1 Supply hose
- 2 Temperature dial
- 3 Temperature dial indicator
- 4 Steam boost button (GC9040 only)
- 5 Temperature light
- 6 Steam trigger
- 7 Flap
- 8 Heat-resistant iron resting mat
- 9 Platform
- 10 Water tank release lever
- 11 Detachable water tank
- 12 Filling opening
- 13 Supply hose storage compartment
- 14 Cord rewind button
- 15 Storage compartment for mains cord
- 16 Mains cord
- 17 Calc Clean tank emptying button
- 18 Calc Clean tank with light
- 19 Steam generator
- 20 Supply hose storage bracket
- 21 Supply hose storage groove
- 22 Carry lock slide
- 23 Carry lock
- 24 On/off knob
- 25 Steam selection buttons with lights
- 26 'Water tank empty' light
- 27 Automatic shut-off light
- 28 Auto Calc Clean light

Using the iron

Three steps for ergonomic ironing

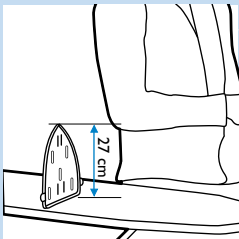

1 Ergonomic board height

Set the ironing board to the correct height. When you stand, the distance between your elbow and the ironing board has to be approximately 27cm. You can use the heat-resistant iron resting mat as a guide.



- 2 Ergonomic iron design
The upward sloping handle ensures a comfortable position of the wrist.

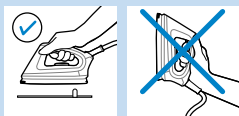

- 3 Ergonomic iron resting mat
The iron resting mat allows you to place your iron horizontally on the ironing board.

Ironing

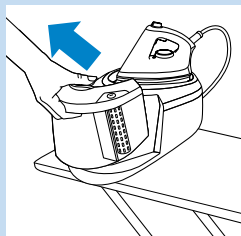

- 1 Place the steam generator on a stable and level surface, i.e. on the hard part of the ironing board or on a table.

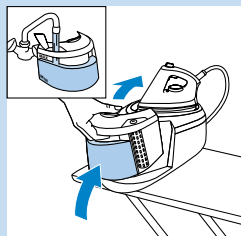

- 2 Fill the water tank to the maximum level.

Note: The 'water tank empty' light flashes if the water tank is empty.

Do not put hot water, perfume, vinegar, starch, descaling agents, ironing aids or other chemicals in the water tank.

Note: Empty the Calc Clean tank if there is water in it. See chapter 'Auto Calc Clean function'.

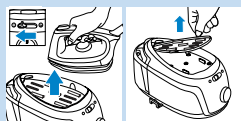

- 3 Slide the carry lock slide to the left to unlock the iron.
4 Take the iron and the heat-resistant iron resting mat off the steam generator.

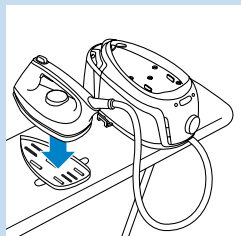

- 5 Place the heat-resistant iron resting mat on the ironing board and put the iron on it.

Note: You can safely put the hot iron on the mat during ironing

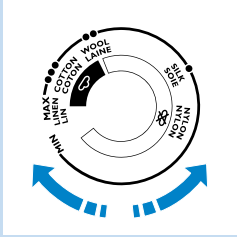

6 To iron with steam, set the temperature dial to ●● or higher.

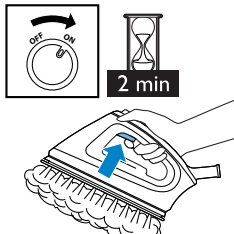

7 Put the plug in an earthed wall socket.

- Set the on/off knob to 'on'.
- The steam light flashes to indicate that the steam generator is heating up. After 2 minutes the appliance is ready for use. You hear two beeps, the steam light stops flashing and stays on. Press the steam trigger for steam.
- Type GC9040 only: To remove stubborn creases, you can use the steam boost function. Set the temperature dial between ●●● and MAX. Press the steam boost button.

Never direct the steam at people.

8 Press the steam button to select the desired steam setting.

- ☁ for moderate steam output and ☁☁ for high steam output (set a temperature from ●●● to MAX)
- ☁☁☁ for low steam output (set a temperature from ●● to MAX).

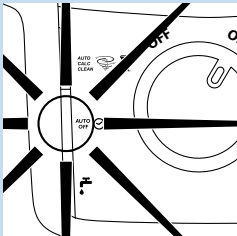
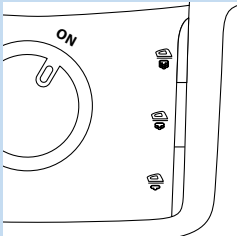

Note: If you do not use the iron for more than 10 minutes, the appliance switches off automatically for safety reasons. The automatic shut-off light flashes. To switch on the appliance again, press any button.

Auto Calc Clean function

This appliance is equipped with an Auto Calc Clean function. Over time, scale particles build up inside the steam generator. The appliance automatically performs a Calc Clean process to clean itself from scale.

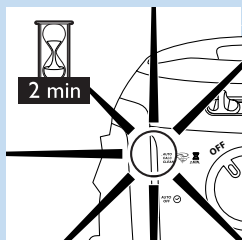

1 When the Auto Calc Clean process takes place, the Auto Calc Clean light flashes and you hear short beeps.

- Wait approximately 2 minutes for the appliance to complete the process.
- During this process, the appliance occasionally produces pumping and clicking sounds.

2 When the Auto Calc Clean process is completed, the Auto Calc Clean light goes off.

- ▶ The Calc Clean tank light flashes.

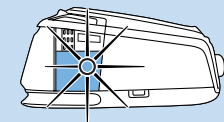

3 Remove the water tank.

- Press the Calc Clean tank emptying button and empty the Calc Clean tank into the sink.



4 Refill the water tank and reattach it to the steam generator.

- The Auto Calc Clean process is now finished and you can start ironing when the steam light is on continuously.

Note: If you do not empty the Calc Clean tank, the tank will overflow during the next Auto Calc Clean process.

Manual Calc Clean process

The Auto Calc Clean system keeps the appliance sufficiently clean. However, you can also perform the Calc Clean process manually for additional cleaning.

1 Fill the water tank to the maximum level.

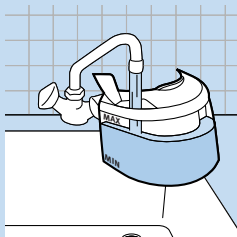

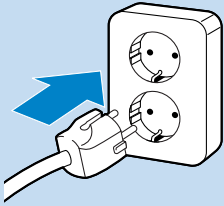

- 2** Put the mains plug in an earthed wall socket.

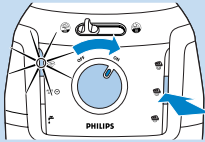

- 3** To start the Calc Clean process manually, keep the middle steam selection button pressed while switching on the appliance at the same time. Release the steam selection button only when the blue Auto Calc Clean light flashes.

- 4** Follow steps 1-4 of the Auto Calc Clean process described above.

Note: The manual Calc Clean process can only be activated if the appliance is sufficiently cold. If the appliance is too hot for the manual Calc Clean process, the steam selection button flashes and the appliance continues to heat up for use.

Storage

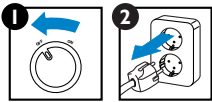

- 1** Switch off the appliance (1) and unplug it (2).
- Press the cord rewind button to store the cord.
 - Empty the Calc Clean tank if it is filled.

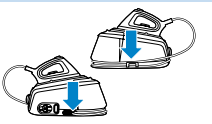
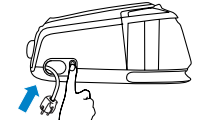

- 2** Wind the supply hose round the bottom of the steam generator.

Note: Make sure the supply hose sits properly in the storage groove and inside the bracket.

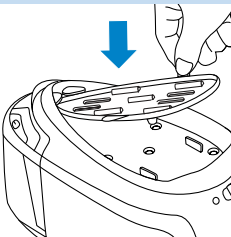

- 3** Place the heat-resistant iron resting mat on the steam generator and put the iron on the mat.

Note: You do not have to wait for the appliance to cool down. You can store the appliance immediately after use.

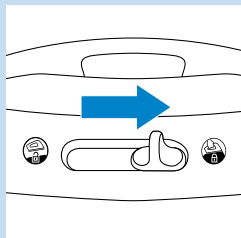

- 4** Slide the carry lock slide to the right to lock the iron onto the steam generator.

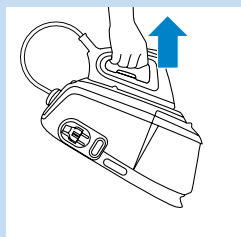

- 5** With one hand, you can now easily carry the whole appliance by the handle of the iron.

Troubleshooting

This chapter summarises the most common problems you could encounter with the appliance. If you are unable to solve the problem with the information below, please contact the Philips Consumer Care Centre in your country.

Problem	Possible cause and solution
The appliance does not become hot.	There is a connection problem. Check the mains cord, the plug and the wall socket.
	The appliance has not been switched on. Set the on/off knob to 'on'.
	The set temperature is too low. Set a higher temperature.
Smoke comes out of my new ironing system when I switch it on.	Some parts of the appliance have been lightly greased in the factory and may initially give off some smoke when heated. This phenomenon is perfectly normal and ceases after a short while
The appliance does not produce any steam.	There is not enough water in the water tank. Fill the water tank.
	The steam generator has not heated up sufficiently. Wait approx. 2 minutes.
	The set ironing temperature is too low for steam ironing. Select a temperature of ●● or higher.
	The water tank is not placed properly in the steam generator. Place the water tank properly in the steam generator ('click').
	When the temperature dial is set to a very high temperature, the steam produced is dry and hardly visible. It is even less visible when the ambient temperature is relatively high and it is entirely invisible when the temperature is set to MAX. Set the temperature dial to a lower temperature, e.g. ●●, to check if the iron produces steam.

Problem	Possible cause and solution
	The Auto Calc Clean process is activated. Wait for approximately 4 minutes for the appliance to be ready for steam ironing.
Water droplets come out of the soleplate	When you start steam ironing and when you continue steam ironing after an interruption, the steam that was still present in the supply hose has cooled down and condensed into water. This causes water droplets to come out of the soleplate. This happens sometimes when you start ironing or continue ironing after an interruption. Hold the iron over an old cloth and press the steam trigger. Wait until steam instead of water comes out of the soleplate.
	The set temperature is too low for steam ironing. Set a temperature of ●● or higher.
	The wet spots that appear on your garment after you have steam ironed for some time may be caused by steam that has condensed onto the ironing board. Iron the wet spots without steam for some time to dry them. If the underside of the ironing board is wet, wipe it dry with a piece of dry cloth.
	Steam may have condensed in the hose, the temperature may have been set below ●●● or the appliance may not be ready for steam ironing.
Flakes and impurities come out of the soleplate or the soleplate is dirty.	Impurities or chemicals present in the water have deposited in the steam vents and/or on the soleplate. Clean the soleplate with a damp cloth.
The appliance produces a pumping sound.	Water is pumped into the boiler inside the steam generator. This is normal. However, if the pumping sound does not stop, switch off the appliance immediately and unplug it. Contact an authorised Philips service centre.
Water leaks out of the steam generator:	The Calc Clean tank has overflowed during the Auto Calc Clean process. Always empty the Calc Clean tank after the Calc Clean process. This prevents the Calc Clean tank from overflowing the next time the auto Calc Clean process is performed.
The appliance occasionally produces a loud pumping noise and clicking sound.	This happens during the Auto Calc Clean process. Water is pumped from the water tank into the steam generator, and expelled into the Calc Clean tank. Wait a few minutes for the appliance to complete the Auto Calc Clean process. Empty the Calc Clean tank and then top up the water tank. The Auto Calc Clean process is a normal process that is performed automatically at regular intervals.
I cannot place the iron on its heel.	To make the appliance more ergonomic, it has been designed in such a way that the iron can only be put down horizontally. Place the iron horizontally on the heat-resistant iron resting mat. The mat can be left on top of the steam generator or you can place the mat on the ironing board. Do not place the hot iron directly onto the ironing board without the heat-resistant iron resting mat.
The appliance beeps continuously.	The water tank has gone empty during the Auto Calc Clean process. Fill the water tank.
The Calc Clean tank light flashes.	The Auto Calc Clean process is completed. Empty the Calc Clean tank. Do not unplug the appliance when you do this.

Problem

The cord is not wound completely when I press the cord rewind button.

Possible cause and solution

The cord is stuck inside the cord rewind system. Pull the cord out of the appliance and press the cord rewind button again.

Environment

- Do not throw away the appliance with the normal household waste at the end of its life, but hand it in at an official collection point for recycling. By doing this, you help to preserve the environment.

Guarantee & service

If you need information or if you have a problem, please visit the Philips website at www.philips.com or contact the Philips Consumer Care Centre in your country (you find its phone number in the worldwide guarantee leaflet). If there is no Consumer Care Centre in your country, go to your local Philips dealer.

Introduktion

Tillykke med dit køb og velkommen til Philips! For at få fuldt udbytte af den støtte, Philips tilbyder, skal du registrere dit produkt på www.philips.com/welcome.

Vigtigt

Læs denne brugsvejledning omhyggeligt igennem, inden apparatet tages i brug, og gem den til eventuelt senere brug.

Fare

- Hverken strygejern eller damptank må kommes ned i vand.

Advarsel

- Kontrollér, om den angivne netspænding på apparatet svarer til den lokale netspænding, før du slutter strøm til apparatet.
- Brug ikke apparatet, hvis stik, netledning, dampslange eller selve apparatet viser tegn på beskadigelse, hvis apparatet er blevet tabt, eller det er utæt.
- Hvis ledningen eller dampslangen beskadiges, må de kun udskiftes af Philips, et autoriseret Philips-serviceværksted eller af en kvalificeret fagmand for at undgå enhver risiko ved efterfølgende brug.
- Hold altid apparatet under opsyn, når det er sluttet til lysnettet.
- Dette apparat er ikke beregnet til at blive brugt af personer (herunder børn) med nedsatte fysiske og mentale evner, nedsat følesans eller manglende erfaring og viden, medmindre de er blevet vejledt eller instrueret i apparatets anvendelse af en person, der er ansvarlig for deres sikkerhed.
- Apparatet bør holdes uden for børns rækkevidde for at sikre, at de ikke kan komme til at lege med det.
- Lad ikke netledningen og dampslangen komme i kontakt med den varme strygesål på strygejernet.
- Rul netledningen helt ud, før du sætter den i stikkontakten.

Forsigtig

- Apparatet må kun slutes til en stikkontakt med jordforbindelse.
- Kontrollér med jævne mellemrum, at netledningen og dampslangen er hel og ubeskadiget.
- Placér og brug altid strygejern og damptank på et stabilt, plant og vandret underlag.
- Strygesålen kan blive utrolig varm og forårsage brandsår ved berøring.
- Når du er færdig med at stryge, når du rengør apparatet, og når du forlader strygejernet – selv om det kun er i et kort øjeblik – skal du placere strygejernet på den varmebestandige afsætningsmåtte, slukke for apparatet og tage stikket ud af stikkontakten.
- Dette apparat er kun beregnet til almindelig husholdningsbrug.

Elektromagnetiske felter (EMF)

Dette Philips-apparat overholder alle standarder for elektromagnetiske felter (EMF). Ved korrekt anvendelse i overensstemmelse med instruktionerne i denne brugsvejledning, er apparatet sikkert at anvende, ifølge den videnskabelige viden, der er tilgængelig i dag.

Generel beskrivelse (fig. 1)

- 1 Dampslange
- 2 Temperaturvælger
- 3 Indikator for temperaturvalg
- 4 Dampskudsknap (kun GC9040)
- 5 Temperaturindikator med lys
- 6 Dampudløser
- 7 Flap
- 8 Varmebestandig afsætningsmåtte
- 9 Platform
- 10 Udløser til vandtank
- 11 Aftagelig vandtank
- 12 Påfyldningsåbning
- 13 Opbevaringsrum til dampslange
- 14 Knap til ledningsoprul
- 15 Opbevaringsrum til netledning
- 16 Netledning
- 17 Knap til tømning af Calc Clean-tank
- 18 Calc Clean-tank med lys
- 19 Damptank
- 20 Opbevaringstap til dampslange
- 21 Opbevaringsrille til dampslange
- 22 Skydelås til transport
- 23 Lås til transport
- 24 Tænd-/slukknop
- 25 Knapper med lys til valg af damp
- 26 Lysindikator for "Tom vandtank"
- 27 Auto-sluk-indikator med lys
- 28 Auto Calc Clean-lysindikator

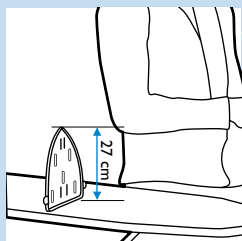
Sådan bruges strygejernet**Tre trin til ergonomisk stryging**

- 1 Ergonomisk strygebrætshøjde
Indstil strygebrættet til den rigtige højde. Når du står op, skal afstanden mellem dine albuer og strygebrættet være ca. 27 cm. Du kan bruge den varmebestandige afsætningsmåtte som udgangspunkt.



- 2 Ergonomisk designet strygejern
Det skrå håndgreb sikrer, at håndledet befinder sig i en behagelig stilling

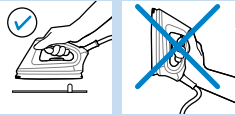

- 3 Ergonomisk afsætningsmåtte
Afsætningsmåtten giver dig mulighed for at sætte dit strygejern i vandret position på strygebrættet.

Strygning

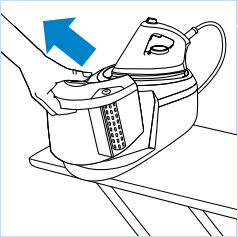

- 1 Placér damptanken på et stabilt, jævnt underlag, dvs. på den hårde del af strygebrættet eller et bord.

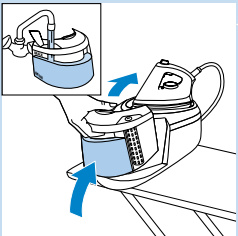

- 2 Fyld vandtanken op til MAX-markeringen.

Bemærk: Lysindikatoren for "Tom vandtank" blinker, hvis tanken er tom.

Kom aldrig varmt vand, parfume, eddike, stivelse, afkalkningsmiddel, strygemiddel eller andre kemikalier i vandtanken.

Bemærk: Tøm Calc Clean-tanken, hvis der er vand i den. Se afsnittet "Auto Calc Clean-funktion".

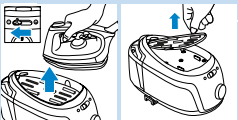

- 3 Skub skydelåsen til transport til venstre for at låse strygejernet op.

- 4 Tag strygejernet og den varmebestandige afsætningsmåtte af dampgeneratoren.

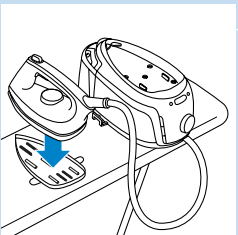

- 5 Placer den varmebestandige afsætningsmåtte på strygebrættet, og sæt strygejernet på den.

Bemærk: Du kan tryk stille det varme strygejern på måtten under strygningen.

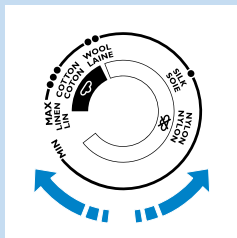

- 6** Når du stryger med damp, skal du indstille temperaturen til mindst ●●.

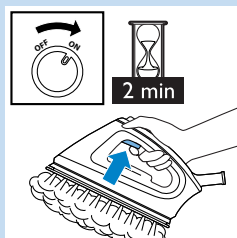

- 7** Sæt stikket i en stikkontakt med jordforbindelse.

- Sæt tænd-/sluk-knappen på "on" (tændt).
- Dampindikatoren blinker for at vise, at dampgeneratoren er ved at varme op. Efter 2 minutter er apparatet klart til brug. Der lyder to bip, og så holder dampindikatoren op med at blinke og lyser konstant. Tryk på dampudløseren for at frigive damp.
- Kun type GC9040: Til fjernelse af vanskelige folder kan du bruge dampskudsfunktionen. Indstil temperaturen til mellem ●●● og MAX (maks.). Tryk på dampskudsknappen.

Ret aldrig dampstrålen mod personer.

- 8** Tryk på dampskudsknappen for at vælge den ønskede dampindstilling.

- ☁ til moderat dampmængde og ☁☁ til høj dampmængde (indstil temperaturen til mellem ●●● og MAX (maks.))
- ☁☁☁ til lav dampmængde (indstil temperaturen til mellem ●● og MAX (maks.)).

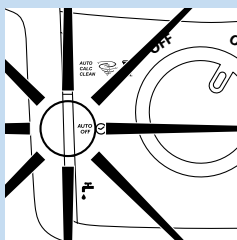
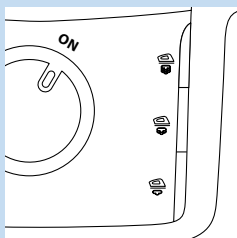

Bemærk: Hvis du ikke bruger strygejernet i mere end 10 minutter, slukkes apparatet automatisk af sikkerhedshensyn. Auto-sluk-indikatoren blinker. Hvis du vil tænde apparatet igen, skal du blot trykke på en af knapperne.

Auto Calc Clean-funktion

Dette apparat er udstyret med en Auto Calc Clean-funktion. Med tiden samles der kalkpartikler inde i damptanken. Apparatet udfører automatisk afkalkning for at fjerne kalkflager.

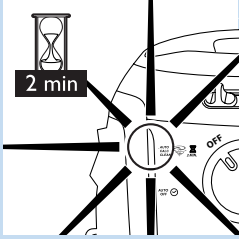

1 Når Auto Calc Clean-processen kører, blinker Auto Calc Clean-lyset, og du hører korte bip.

- Vent ca. 2 minutter, til apparatet har udført processen.
- Under denne proces høres der til tider pumpe- og kliklyde.

2 Når Auto Calc Clean-processen er udført, slukker Auto Calc Clean-lyset.

► Lyset på Calc Clean-tanken blinker.

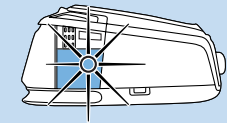

3 Tag vandtanken af.

- Tryk på knappen til tømning af Calc Clean-tanken, og tøm Calc Clean-tanken i vasken.

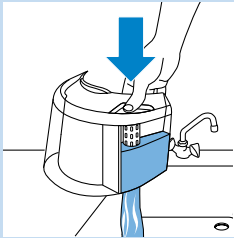

4 Fyld vandtanken, og sæt den på dampgeneratoren igen.

- Auto Calc Clean-processen er nu færdig, og du kan begynde at stryge, når dampindikatoren lyser konstant.

Bemærk: Hvis du ikke tømmer Calc Clean-tanken, flyder den over ved næste Auto Calc Clean-proces.

Manuel Calc Clean-proces

Auto Calc Clean-systemet holder apparatet tilstrækkelig rent. Du kan dog også udføre Calc Clean-processen manuelt for yderligere rengøring.

1 Fyld vandtanken op til MAX-markeringen.

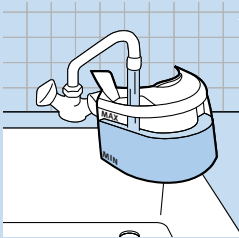

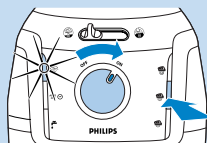
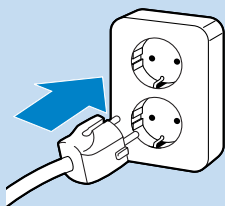

2 Sæt netstikket i en stikkontakt med jordforbindelse.

3 For at starte Calc Clean-processen manuelt skal du holde den midterste knap til valg af damp nede og samtidig tænde apparatet. Slip først knappen til valg af damp, når den blå Auto Calc Clean-indikator blinker.

4 Følg trin 1-4 i Auto Calc Clean-processen beskrevet ovenfor.

Bemærk: Den manuelle Calc Clean-proces kan kun aktiveres, hvis apparatet er tilstrækkeligt afkølet. Hvis det er for varmt til den manuelle Calc Clean-proces, blinker knappen til valg af damp, og apparatet fortsætter opvarmning til brug.

Opbevaring

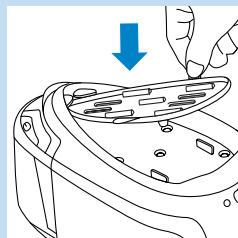
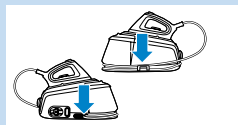
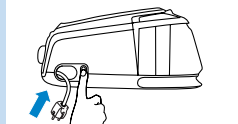

1 Sluk apparatet (1), tag stikket ud af kontakten (2).

- Tryk på knappen til ledningsoprul.
- Tøm Calc Clean-tanken, hvis den er fyldt.

2 Rul dampslangen rundt om bunden på dampgeneratoren.

Bemærk: Sørg for, at dampslangen sidder ordentligt i opbevaringsrillen og i tappen.

3 Placer den varmebestandige afsætningsmåtte på dampgeneratoren, og sæt strygejernet på den.

Bemærk: Du behøver ikke at vente på, at apparatet køler ned. Du kan gemme apparatet væk straks efter brug.

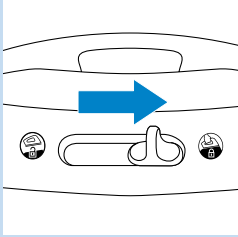

- 4** Skub skydelåsen til transport til højre for at låse strygejernet fast på dampgeneratoren.

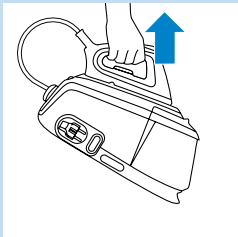

- 5** Med den ene hånd kan du nu nemt transportere hele apparatet i håndtaget på strygejernet.

Fejlfinding

Dette kapitel opsummerer de mest almindelige problemer; du kan støde på ved brug af apparatet. Kan du ikke løse problemet ved hjælp af nedenstående informationer, bedes du kontakte dit lokale Philips Kundecenter.

Problem	Mulig årsag og løsning
Apparatet bliver ikke varmt.	Der er problemer med strømforbindelsen. Kontrollér netledningen, stikket og stikkontakten. Apparatet er ikke blevet tændt. Sæt tænd-/slukknappen på "on". Den indstillede temperatur er for lav. Indstil en højere.
Det ryger fra mit nye strygesystem, når jeg tænder det.	Nogle dele af apparatet er smurt med olie fra fabrikens side, og det kan afgive lidt røg, når det bruges første gang. Dette er helt normalt og forsvinder efter kort tid.
Apparatet producerer ingen damp.	Der er ikke nok vand på vandtanken. Fyld vandtanken. Dampgeneratoren er ikke varmet tilstrækkeligt op. Vent ca. 2 minutter. Den indstillede strygetemperatur er for lav til dampstrygning. Vælg temperaturen ●● eller højere. Vandtanken er ikke sat rigtigt i dampgeneratoren. Sæt vandtanken ordentligt i dampgeneratoren ("klik").
	Når temperaturvælgeren er indstillet på en meget høj temperatur, er den producerede damp tør og næsten usynlig. Dampen bliver mere usynlig, jo højere temperaturen er - og helt usynlig, når temperaturvælgeren står på MAX. Indstil temperaturvælgeren til en lavere temperatur, f.eks. ●●, for at kontrollere, om strygejernet producerer damp.

Problem	Mulig årsag og løsning
	Auto Calc Clean-processen er aktiveret. Vent ca. 4 minutter, indtil apparatet er klar til dampstrygning.
Der drypper vand ud fra strygesålen	Når du begynder at dampstryge, og du fortsætter med at dampstryge efter en pause, bliver den damp, der stadig var i dampslangen, kølet ned og omdannet til kondensvand, som kan dryppe ud fra strygesålen. Dette sker somme tider; når du begynder at stryge eller fortsætter med at stryge efter en pause. Hold strygejernnet hen over en gammel klud, og tryk på dampudløseren. Vent, indtil der kommer damp i stedet for vand ud fra strygesålen.
	Den indstillede temperatur er for lav til dampstrygning. Vælg temperaturen ●● eller højere.
	De våde pletter, der kommer på stoffet, når du har dampstrøget i nogen tid, skyldes muligvis, at der er dannet kondensvand på strygebrættet fra dampen. Stryg de våde pletter uden damp i et stykke tid for at tørre dem. Hvis undersiden af strygebrættet er våd, kan du tørre den med en tør klud.
	Dampen kan have dannet kondens i slangen, temperaturen kan være blevet stillet lavere end ●●●, eller måske er apparatet ikke klar til dampstrygning.
Der kommer partikler og urenheder ud fra strygesålen, eller strygesålen er snavset.	Urenheder eller kemikalier i vandet kan have aflejret sig i damphullerne og/eller på strygesålen. Rengør strygesålen med en fugtig klud.
Der høres en pumpelyd fra apparatet.	Der pumpes vand ind i vandkokeren i damptanken. Det er normalt. Hvis pumpelyden ikke stopper, skal du straks slukke apparatet og tage stikket ud. Kontakt dit lokale Philips Kundecenter.
Der kommer vand ud af dampgeneratoren.	Calc Clean-tanken er flydt over under Auto Calc Clean-processen. Du skal altid tømme Calc Clean-tanken efter Calc Clean-processen. Det forhindrer, at den flyder over næste gang Auto Calc Clean-processen udføres.
Ind imellem producerer apparatet en høj pumpe- og kliklyd.	Dette sker under Auto Calc Clean-processen. Der pumpes vand fra vandtanken til dampgeneratoren og ind i Calc Clean-tanken. Vent et par minutter; til apparatet har udført Auto Calc Clean-processen. Tøm Calc Clean-tanken, og fyld derefter vandtanken. Auto Calc Clean-processen er en normal proces, der udføres automatisk med jævne mellemrum.
Jeg kan ikke stille strygejernnet på højkant.	For at gøre apparatet mere ergonomisk er det blevet designet, så det kun kan stilles vandret. Sæt strygejernnet vandret på den varmebestandige afsætningsmåtte. Måtten kan lægges oven på dampgeneratoren, eller du kan lægge den på strygebrættet. Sæt ikke det varme strygejern direkte på strygebrættet uden den varmebestandige afsætningsmåtte.
Apparatet bipper hele tiden.	Vandtanken er blevet tømt under Auto Calc Clean-processen. Fyld den igen.
Lyset på Calc Clean-tanken blinker.	Auto Calc Clean-processen er færdig. Tøm Calc Clean-tanken. Tag ikke stikket ud af kontakten, når du gør dette.

Problem

Ledningen ruller ikke helt op, når jeg trykker på knappen til ledningsoprul.

Mulig årsag og løsning

Ledningen sidder fast i ledningsoprulningssystemet. Træk ledningen ud af apparatet, og tryk på knappen til ledningsoprul igen.

Miljøhensyn

- Apparatet må ikke smides ud sammen med almindeligt husholdningsaffald, når det til sin tid kasseres. Aflever det i stedet på en kommunal genbrugsstation. På den måde er du med til at beskytte miljøet.

Reklamationsret og service

For alle yderligere oplysninger eller ved eventuelle problemer med apparatet henvises til Philips' hjemmeside på adressen www.philips.com eller det lokale Philips Kundecenter (telefonnumre findes i vedlagte "Worldwide Guarantee"-folder). Hvis der ikke findes et kundecenter i dit land, bedes du kontakte din lokale Philips-forhandler.

Einführung

Herzlichen Glückwunsch zu Ihrem Kauf und willkommen bei Philips! Um den Support von Philips optimal zu nutzen, registrieren Sie Ihr Produkt bitte unter www.philips.com/welcome.

Wichtig

Lesen Sie diese Bedienungsanleitung vor dem Gebrauch des Geräts aufmerksam durch und bewahren Sie sie für eine spätere Verwendung auf.

Gefahr

- Tauchen Sie das Bügeleisen oder die Dampfeinheit niemals in Wasser.

Warnhinweis

- Prüfen Sie, bevor Sie das Gerät in Betrieb nehmen, ob die Spannungsangabe auf dem Gerät mit der örtlichen Netzspannung übereinstimmt.
- Benutzen Sie das Gerät nicht, wenn der Netzstecker, das Netzkabel, der Verbindungsschlauch oder das Gerät selbst beschädigt ist oder das Gerät heruntergefallen ist bzw. Wasser austritt.
- Wenn das Netzkabel oder der Verbindungsschlauch defekt oder beschädigt ist, darf das Kabel bzw. der Schlauch nur von einem Philips Service-Center oder einer von Philips autorisierten Werkstatt durch ein Original-Ersatzteil ausgetauscht werden, um Gefährdungen zu vermeiden.
- Lassen Sie das Gerät nicht unbeaufsichtigt, solange es mit dem Stromnetz verbunden ist.
- Dieses Gerät ist für Benutzer (einschl. Kinder) mit eingeschränkten physischen, sensorischen oder psychischen Fähigkeiten bzw. ohne jegliche Erfahrung oder Vorwissen nur dann geeignet, wenn eine angemessene Aufsicht oder ausführliche Anleitung zur Benutzung des Geräts durch eine verantwortliche Person sichergestellt ist.
- Achten Sie darauf, dass Kinder nicht mit dem Gerät spielen.
- Lassen Sie das Netzkabel und den Verbindungsschlauch nicht mit der heißen Bügelsohle in Kontakt kommen.
- Wickeln Sie das Netzkabel vollständig ab, bevor Sie es in die Netzsteckdose stecken.

Achtung

- Schließen Sie das Gerät nur an eine geerdete Steckdose an.
- Überprüfen Sie das Netzkabel und den Verbindungsschlauch regelmäßig auf mögliche Beschädigungen.
- Verwenden Sie das Bügeleisen und die Dampfeinheit auf einer stabilen, ebenen und waagerechten Unterlage.
- Achten Sie darauf, dass Sie die heiße Bügelsohle nicht berühren, um Verbrennungen zu vermeiden.
- Wenn Sie das Bügeln beenden, das Gerät reinigen oder auch nur den Raum kurz verlassen, stellen Sie das Bügeleisen auf die hitzebeständige Matte, schalten Sie das Gerät aus, und ziehen Sie den Netzstecker aus der Steckdose.
- Dieses Gerät ist nur für den Gebrauch im Haushalt bestimmt.

Elektromagnetische Felder (EMF; Electro Magnetic Fields)

Dieses Philips Gerät erfüllt sämtliche Normen bezüglich elektromagnetischer Felder (EMF). Nach aktuellen wissenschaftlichen Erkenntnissen ist das Gerät sicher im Gebrauch, sofern es ordnungsgemäß und entsprechend den Anweisungen in dieser Bedienungsanleitung gehandhabt wird.

Allgemeine Beschreibung (Abb. 1)

- 1 Verbindungsschlauch
- 2 Temperaturregler
- 3 Temperaturanzeige
- 4 Dampfstoß-Taste (nur GC9040)
- 5 Temperaturanzeige
- 6 Dampfauslöser
- 7 Klappe
- 8 Hitzebeständige Bügeleisenmatte
- 9 Plattform
- 10 Entriegelung für den Wassertank
- 11 Abnehmbarer Wassertank
- 12 Einfüllöffnung
- 13 Schlauchaufbewahrungsfach
- 14 Kabelaufwicklungstaste
- 15 Kabelaufbewahrungsfach
- 16 Netzkabel
- 17 Ablauf Taste des Calc-Clean-Behälters
- 18 Calc-Clean-Behälter mit Kontrollanzeige
- 19 Dampfeinheit
- 20 Halterung zum Aufwickeln des Verbindungsschlauchs
- 21 Rille zum Aufwickeln des Verbindungsschlauchs
- 22 Hebel für Transportverriegelung
- 23 Transportverriegelung
- 24 Ein-/Ausschalter
- 25 Dampf Tasten mit Kontrollanzeigen
- 26 Anzeige "Wassertank leer"
- 27 Kontrollanzeige für Abschaltautomatik
- 28 Kontrollanzeige für automatischen Calc-Clean-Vorgang (Auto Calc Clean)

Das Bügeleisen benutzen

In 3 Schritten zum ergonomischen Bügeln

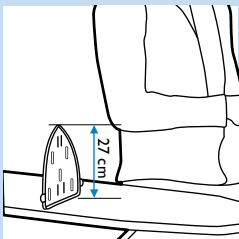

1 Ergonomische Bügelbreithöhe

Stellen Sie das Bügelbrett auf die richtige Höhe ein. Im Stehen sollte der Abstand zwischen Ihrem Ellbogen und dem Bügelbrett ca. 27 cm betragen. Sie können die hitzebeständige Bügeleisenmatte als Maßstab benutzen.



2 Intelligentes, ergonomisches Design
Der aufwärts geneigte Griff gewährleistet eine besonders komfortable Haltung des Handgelenks.

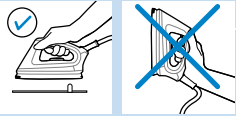

3 Ergonomische Bügeleisenmatte
Sie können Ihr Bügeleisen horizontal auf der Bügeleisenmatte auf dem Bügelbrett abstellen.

Bügeln

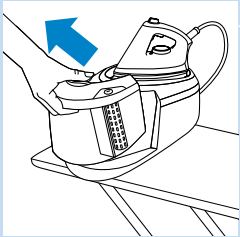

1 Stellen Sie die Dampfeinheit auf eine stabile, ebene Fläche, z. B. die Abstellfläche des Bügelbretts oder einen Tisch.

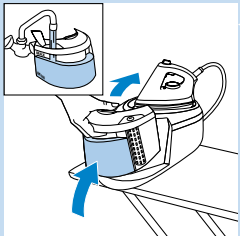

2 Füllen Sie den Wasserbehälter bis zur Markierung MAX.

Hinweis: Die Anzeige "Wassertank leer" leuchtet auf, wenn der Wassertank leer ist.

Füllen Sie niemals heißes Wasser, Parfüm, Essig, Wäschesteife, Entkalkungsmittel, Bügelzusätze oder andere Chemikalien in den Wassertank.

Hinweis: Entleeren Sie den Calc-Clean-Behälter, wenn sich Wasser darin befindet. Hinweise dazu finden Sie im Kapitel "Automatische Calc-Clean-Funktion".

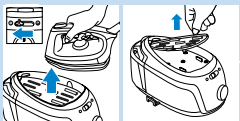

3 Schieben Sie den Hebel für die Transportverriegelung nach links, um das Bügeleisen zu entsperren.

4 Nehmen Sie das Bügeleisen und die hitzebeständige Bügeleisenmatte von der Dampfeinheit.

5 Legen Sie die Matte auf das Bügelbrett, und stellen Sie das Bügeleisen darauf.

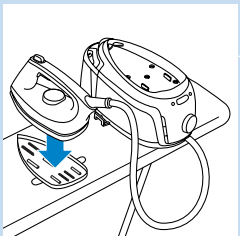

Hinweis: Sie können das heiße Bügeleisen während des Bügelns jederzeit sicher auf der Bügeleisenmatte abstellen.

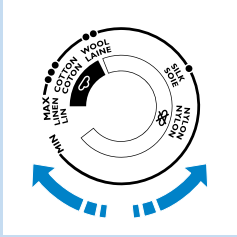

- 6** Wenn Sie mit Dampf bügeln möchten, stellen Sie den Temperaturregler des Bügeleisens auf ●● oder höher.

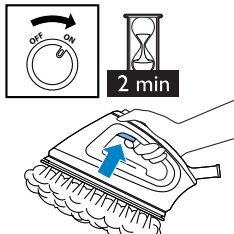

- 7** Stecken Sie den Netzstecker in eine geerdete Steckdose.

- Stellen Sie den Ein-/Aus-Schalter auf "On" (Ein).
- Die Dampfanzeige blinkt und zeigt damit an, dass die Dampfeinheit aufgeheizt wird. Nach 2 Minuten ist das Gerät einsatzbereit. Sie hören zwei Pieptöne, die Dampfanzeige blinkt nicht mehr, sondern leuchtet konstant. Drücken Sie die Dampfaste, um mit Dampf bügeln zu können.
- Nur Typ GC9040: Sie können die Dampfstoß-Funktion verwenden, um hartnäckige Falten zu beseitigen. Stellen Sie den Temperaturregler auf eine Einstellung zwischen ●●● und MAX. Drücken Sie die Dampfstoß-Taste.

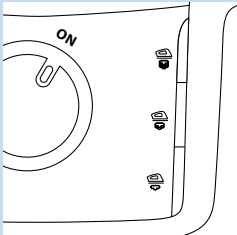

Richten Sie den Dampfstoß niemals auf Personen!

- 8** Drücken Sie die Dampfaste, um die gewünschte Einstellung auszuwählen.

- ☁ für mäßige Dampfleistung und ☁⚡ für hohe Dampfleistung (wählen Sie eine Temperatur zwischen ●●● und MAX)
- ☁ für geringe Dampfleistung (wählen Sie eine Temperatur zwischen ●● und MAX).

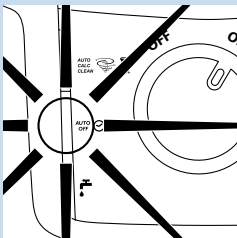

Hinweis: Wenn Sie das Bügeleisen für mehr als 10 Minuten nicht benutzen, schaltet sich das Gerät aus Sicherheitsgründen automatisch aus. Die Anzeige "Auto Off" (automatisches Abschalten) blinkt. Drücken Sie eine beliebige Taste, um das Gerät wieder einzuschalten.

Automatische Calc-Clean-Funktion

Dieses Gerät ist mit einer "Auto Calc Clean"-Funktion ausgestattet. Mit der Zeit lagern sich in der Dampfeinheit Kalkpartikel ab. Das Gerät führt zum Entkalken automatisch einen Calc-Clean-Vorgang durch.

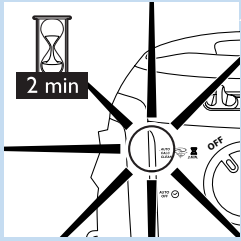

1 Während des automatischen Calc-Clean-Vorgangs blinkt die Anzeige “Auto Calc Clean”, und Sie hören kurze Tonsignale.

- Warten Sie etwa 2 Minuten, bis das Gerät den Vorgang abgeschlossen hat.
- Während des Entkalkens macht das Gerät manchmal Pump- und Klickgeräusche.

2 Wenn der Vorgang abgeschlossen ist, schaltet sich die Anzeige “Auto Calc Clean” aus.

Die Kontrollanzeige des Calc-Clean-Behälters blinkt.

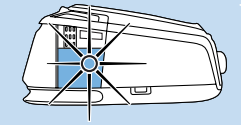

3 Nehmen Sie den Wasserbehälter vom Gerät.

- Drücken Sie die Taste zum Entleeren des Calc-Clean-Behälters, und entleeren Sie den Behälter über dem Spülbecken.

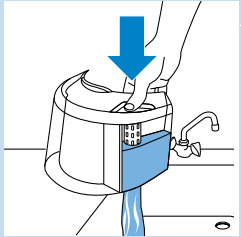

4 Füllen Sie den Wasserbehälter erneut auf, und setzen Sie ihn wieder auf die Dampfheizeinheit.

- Damit ist der automatische Calc-Clean-Vorgang abgeschlossen, und Sie können mit dem Bügeln beginnen, sobald die Dampfanzeige kontinuierlich leuchtet.



Hinweis: Wenn Sie den Calc-Clean-Behälter nicht entleeren, wird er beim nächsten automatischen Calc-Clean-Vorgang überlaufen.

Manuelles Entkalken

Die automatische Calc-Clean-Funktion reicht aus, um Ihr Gerät sauberzuhalten. Sie können das Gerät aber zusätzlich auch manuell entkalken.

1 Füllen Sie den Wasserbehälter bis zur Markierung MAX.

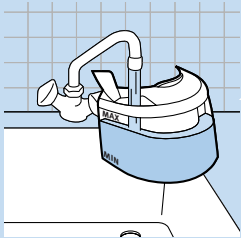

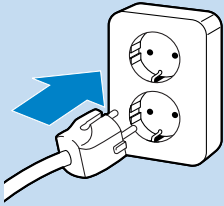

- 2** Stecken Sie den Netzstecker in eine geerdete Steckdose.

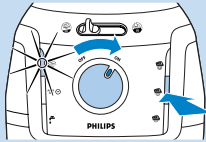

- 3** Um den Calc-Clean-Vorgang manuell zu starten, halten Sie die mittlere Dampftaste gedrückt, und schalten Sie gleichzeitig das Gerät ein. Lassen Sie die Dampftaste erst los, wenn die Calc-Clean-Anzeige blau blinkt.
- 4** Befolgen Sie dann die Schritte 1 bis 4 des oben beschriebenen automatischen Calc-Clean-Vorgangs.

Hinweis: Das manuelle Entkalken kann nur aktiviert werden, wenn das Gerät ausreichend abgekühlt ist. Ist das Gerät für den manuellen Calc-Clean-Vorgang zu heiß, blinkt die Dampftaste und das Gerät heizt sich weiter auf.

Aufbewahrung

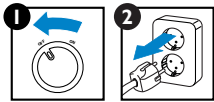

- 1** Schalten Sie das Gerät aus (1), und ziehen Sie den Netzstecker (2).
- Drücken Sie die Kabelaufwicklungstaste zum Einziehen des Netzkabels.
 - Leeren Sie den Calc-Clean-Behälter, falls dieser voll ist.

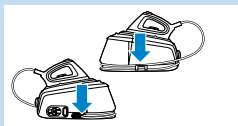
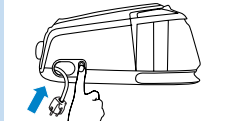

- 2** Wickeln Sie den Verbindungsschlauch um den Boden der Dampfeinheit.

Hinweis: Achten Sie darauf, dass der Verbindungsschlauch richtig in der Rille und hinter der Halterung sitzt.

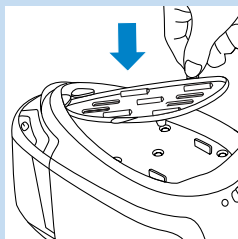

- 3** Legen Sie die hitzebeständige Bügeleisenmatte auf die Dampfeinheit, und stellen Sie das Bügeleisen darauf.

Hinweis: Sie müssen nicht warten, bis sich das Gerät abgekühlt hat. Sie können das Gerät direkt nach dem Gebrauch verstauen.

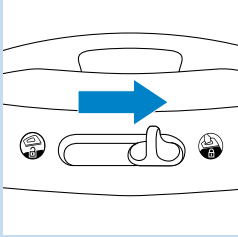

4 Schieben Sie den Hebel für die Transportverriegelung nach rechts, um das Bügeleisen auf der Dampfheute zu fixieren.

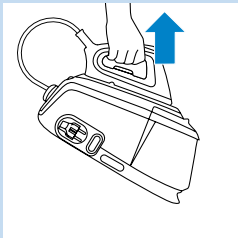

5 Auf diese Weise können Sie das gesamte Gerät mit einer Hand am Griff des Bügeleisens tragen.

Fehlerbehebung

In diesem Kapitel sind die häufigsten Probleme aufgeführt, die beim Gebrauch des Geräts auftreten können. Sollten Sie ein Problem mithilfe der nachstehenden Informationen nicht beheben können, wenden Sie sich bitte an das Philips Service Center in Ihrem Land.

Problem	Mögliche Ursache und Lösungsvorschlag
Das Gerät heizt nicht auf.	Es gibt ein Problem mit der Stromverbindung. Überprüfen Sie das Netzkabel, den Netzstecker und die Steckdose.
	Das Gerät wurde nicht eingeschaltet. Stellen Sie den Ein-/Aus-Drehschalter auf "On" (Ein).
	Die Temperatureinstellung ist zu niedrig. Stellen Sie eine höhere Temperatur ein.
Wenn ich mein neues Bügelsystem einschalte, tritt Rauch aus dem Gerät.	Einige Teile des Geräts wurden in der Fabrik leicht gefettet und können beim erstmaligen Aufheizen etwas Rauch entwickeln. Das ist völlig normal und geht nach kurzer Zeit vorüber.
Das Bügeleisen erzeugt keinen Dampf.	Es ist nicht genug Wasser im Wasserbehälter. Füllen Sie den Behälter auf.
	Die Dampfheute wurde nicht ausreichend aufgeheizt. Warten Sie etwa 2 Minuten.
	Die eingestellte Temperatur ist zum Dampf bügeln zu niedrig. Stellen Sie eine Temperatur von mindestens ●● ein.
	Der Wasserbehälter wurde nicht richtig in die Dampfheute eingesetzt. Setzen Sie den Behälter richtig in die Dampfheute ein (er rastet mit einem "Klick" hörbar ein).

Problem

Mögliche Ursache und Lösungsvorschlag

Wenn Sie eine sehr hohe Temperatur eingestellt haben, ist der erzeugte Dampf sehr trocken und fast unsichtbar. Er wird noch weniger sichtbar; wenn die Umgebungstemperatur hoch ist. Der Dampf ist völlig unsichtbar; wenn Sie die Temperatur auf MAX eingestellt haben. Stellen Sie den Temperaturregler auf eine niedrigere Temperatur; z. B. ●●, um zu überprüfen, ob das Bügeleisen Dampf produziert.

Der automatische Calc-Clean-Vorgang ist aktiv. Warten Sie etwa 4 Minuten, bis das Gerät einsatzbereit zum Dampf bügeln ist.

Wasser tropft aus der Bügelsohle

Wenn Sie mit dem Dampf bügeln beginnen oder das Bügeln eine Weile unterbrochen haben, hat sich der noch im Verbindungsschlauch verbliebene Dampf abgekühlt und ist kondensiert. Dieses Wasser tropft dann aus der Bügelsohle. Das kommt manchmal vor; wenn Sie mit dem Bügeln beginnen oder nach einer Unterbrechung mit dem Bügeln fortfahren. Halten Sie das Bügeleisen über ein altes Tuch und drücken Sie die Dampfaste. Warten Sie, bis Dampf statt Wasser aus der Bügelsohle tritt.

Die eingestellte Temperatur ist zum Dampf bügeln zu niedrig. Stellen Sie eine Temperatur von mindestens ●● ein.

Die feuchten Stellen auf den mit Dampf gebügelten Kleidungsstücken wurden möglicherweise vom Dampf verursacht, der sich auf dem Bügelbrett niedergeschlagen hat. Bügeln Sie die feuchten Stellen zum Trocknen einige Zeit ohne Dampf. Falls die Unterseite des Bügelbretts nass ist, wischen Sie sie mit einem trockenen Tuch ab.

Dampf ist ggf. im Schlauch zu Wasser kondensiert, die Temperatur wurde niedriger als ●●● eingestellt oder das Gerät ist nicht bereit zum Dampf bügeln.

Kalkpartikel und Verunreinigungen treten aus der Bügelsohle aus oder die Bügelsohle ist verschmutzt.

Verunreinigungen und Chemikalien aus dem Wasser haben sich in den Dampfaustrittsdüsen bzw. an der Bügelsohle abgesetzt. Reinigen Sie die Bügelsohle mit einem feuchten Tuch.

Das Gerät macht ein Pumpgeräusch.

Es wird Wasser in den Boiler der Dampfeinheit gepumpt. Das ist normal. Sollte das Pumpgeräusch aber nicht aufhören, schalten Sie das Gerät sofort aus, und ziehen Sie den Netzstecker. Wenden Sie sich an ein Philips Service-Center.

Aus der Dampfeinheit tritt Wasser aus.

Der Calc-Clean-Behälter ist beim automatischen Calc-Clean-Vorgang übergelaufen. Leeren Sie den Calc-Clean-Behälter nach jedem Entkalken. Damit wird verhindert, dass der Behälter bei der nächsten Reinigung überläuft.

Das Gerät macht manchmal laute Pump- und Klickgeräusche.

Dies geschieht beim automatischen Calc-Clean-Vorgang. Es wird Wasser vom Wasserbehälter in die Dampfeinheit gepumpt und von dort in den Calc-Clean-Behälter geleitet. Warten Sie einige Minuten, bis das Gerät den Calc-Clean-Vorgang abgeschlossen hat. Entleeren Sie den Calc-Clean-Behälter, und füllen Sie dann den Wasserbehälter wieder auf. Das automatische Entkalken ist ein normaler Vorgang, der selbsttätig in regelmäßigen Abständen durchgeführt wird.

Problem**Mögliche Ursache und Lösungsvorschlag**

Ich kann das Bügeleisen nicht aufrecht hinstellen.

Um es besonders ergonomisch zu gestalten, wurde das Bügeleisen so konzipiert, dass es sich nur waagrecht abstellen lässt. Stellen Sie das Gerät waagrecht auf die hitzebeständige Bügeleisenmatte. Sie können die Matte auf die Dampfheute oder auf das Bügelbrett legen. Stellen Sie das heiÙe Bügeleisen nie ohne die Matte direkt auf das Bügelbrett.

Das Gerät piept ständig.

Während des automatischen Calc-Clean-Vorgangs wurde der Wasserbehälter geleert. Füllen Sie den Wasserbehälter auf.

Die Kontrollanzeige des Calc-Clean-Behälters blinkt.

Der automatische Calc-Clean-Vorgang ist abgeschlossen. Entleeren Sie den Calc-Clean-Behälter. Ziehen Sie dabei nicht den Netzstecker.

Das Netzkabel wird nicht vollständig aufgewickelt, wenn ich die Kabelaufwicklungstaste drücke.

Das Kabel hat sich im Kabelaufwicklungssystem verklemmt. Ziehen Sie das Kabel heraus, und drücken Sie die Kabelaufwicklungstaste erneut.

Umweltschutz

- Werfen Sie das Gerät am Ende der Lebensdauer nicht in den normalen Hausmüll. Bringen Sie es zum Recycling zu einer offiziellen Sammelstelle. Auf diese Weise helfen Sie, die Umwelt zu schonen.

Garantie und Kundendienst

Benötigen Sie weitere Informationen oder treten Probleme auf, besuchen Sie bitte die Philips Website (www.philips.com) oder setzen Sie sich mit einem Philips Service-Center in Ihrem Land in Verbindung (Telefonnummer siehe Garantieschrift). Sollte es in Ihrem Land kein Service-Center geben, wenden Sie sich bitte an Ihren Philips-Händler:

Εισαγωγή

Συγχαρητήρια για την αγορά σας και καλώς ήρθατε στη Philips! Για να επωφεληθείτε πλήρως από την υποστήριξη που παρέχει η Philips, καταχωρήστε το προϊόν σας στην ιστοσελίδα www.philips.com/welcome.

Σημαντικό

Διαβάστε αυτό το εγχειρίδιο χρήσης προσεκτικά πριν χρησιμοποιήσετε τη συσκευή και φυλάξτε το για μελλοντική αναφορά.

Κίνδυνος

- Μην βυθίζετε ποτέ το σίδερο ή τη γεννήτρια ατμού σε νερό.

Προειδοποίηση

- Ελέγξτε εάν η τάση που αναγράφεται στη συσκευή αντιστοιχεί στην τοπική τάση ρεύματος προτού συνδέσετε τη συσκευή.
- Μην χρησιμοποιείτε τη συσκευή εάν το φως, το καλώδιο, ο σωλήνας τροφοδοσίας ή η ίδια η συσκευή παρουσιάζουν ορατή φθορά ή εάν η συσκευή έχει πέσει κάτω ή έχει διαρροή.
- Εάν το καλώδιο ή ο σωλήνας τροφοδοσίας έχουν υποστεί φθορά, θα πρέπει να αντικατασταθούν από ένα κέντρο σέρβις εξουσιοδοτημένο από τη Philips ή από εξίσου εξειδικευμένα άτομα προς αποφυγή κινδύνου.
- Μην αφήνετε ποτέ τη συσκευή χωρίς επίβλεψη όταν είναι συνδεδεμένη στο ρεύμα.
- Αυτή η συσκευή δεν προορίζεται για χρήση από άτομα (συμπεριλαμβανομένων των παιδιών) με περιορισμένες σωματικές, αισθητήριες ή διανοητικές ικανότητες ή από άτομα χωρίς εμπειρία και γνώση, εκτός και εάν τη χρησιμοποιούν υπό επίτηρηση ή έχουν λάβει οδηγίες σχετικά με τη χρήση της συσκευής από άτομο υπεύθυνο για την ασφάλειά τους.
- Τα παιδιά θα πρέπει να επιβλέπονται προκειμένου να διασφαλιστεί ότι δεν θα παίζουν με τη συσκευή.
- Μην αφήνετε το καλώδιο και το σωλήνα τροφοδοσίας να έρθουν σε επαφή με τη ζεστή πλάκα του σίδηρου.
- Ξετυλίγεται εντελώς το καλώδιο προτού συνδέσετε τη συσκευή στην πρίζα.

Προσοχή

- Συνδέετε τη συσκευή μόνο σε πρίζα με γείωση.
- Ελέγχετε τακτικά το καλώδιο και το σωλήνα τροφοδοσίας για πιθανή φθορά.
- Τοποθετείτε και χρησιμοποιείτε πάντα το σίδερο και τη γεννήτρια ατμού σε σταθερή, επίπεδη και οριζόντια επιφάνεια.
- Η πλάκα του σίδηρου μπορεί να φτάσει σε εξαιρετικά υψηλή θερμοκρασία και ενδέχεται να σας προκαλέσει εγκαύματα εάν την αγγίξετε.
- Όταν τελειώνετε το σιδέρωμα, όταν καθαρίζετε τη συσκευή και όταν αφήνετε το σίδερο ακόμη και για λίγο, τοποθετείτε το σίδερο στο αντιθερμικό κάλυμμα εναπόθεσης σίδηρου, απενεργοποιείτε τη συσκευή και αποσυνδέετε το φως από την πρίζα.
- Αυτή η συσκευή προορίζεται για οικιακή χρήση μόνο.

Ηλεκτρομαγνητικά Πεδία (EMF)

Η συγκεκριμένη συσκευή της Philips συμμορφώνεται με όλα τα πρότυπα που αφορούν τα ηλεκτρομαγνητικά πεδία (EMF). Εάν γίνει σωστός χειρισμός και σύμφωνα με τις οδηγίες του παρόντος εγχειριδίου χρήσης, η συσκευή είναι ασφαλής στη χρήση βάσει των επιστημονικών αποδείξεων που είναι διαθέσιμες μέχρι σήμερα.

Γενική περιγραφή (Εικ. 1)

- 1 Σωλήνας τροφοδοσίας
- 2 Διακόπτης ρύθμισης θερμοκρασίας
- 3 Δείκτης θερμοκρασίας
- 4 Κουμπί βολής ατμού (μόνο στον τύπο GC9040)
- 5 Λυχνία θερμοκρασίας
- 6 Σκανδάλη ατμού
- 7 Πτερύγιο
- 8 Αντιθερμικό κάλυμμα εναπόθεσης σιδήρου
- 9 Βάση
- 10 Μοχλός απασφάλισης δεξαμενής νερού
- 11 Αποσπώμενη δεξαμενή νερού
- 12 Στόμιο πλήρωσης νερού
- 13 Χώρος αποθήκευσης σωλήνα τροφοδοσίας
- 14 Κουμπί περιτύλιξης καλωδίου
- 15 Χώρος αποθήκευσης καλωδίου
- 16 Καλώδιο
- 17 Κουμπί αδειάσματος δεξαμενής καθαρισμού αλάτων
- 18 Δεξαμενή καθαρισμού αλάτων με λυχνία
- 19 Γεννήτρια ατμού
- 20 Άγκιστρο αποθήκευσης σωλήνα τροφοδοσίας
- 21 Εσοχή αποθήκευσης σωλήνα τροφοδοσίας
- 22 Διακόπτης κλειδώματος μεταφοράς
- 23 Κλειδώμα μεταφοράς
- 24 Διακόπτης on/off
- 25 Κουμπιά επιλογής ατμού με λυχνίες
- 26 Λυχνία 'άδειας δεξαμενής νερού'
- 27 Λυχνία αυτόματης απενεργοποίησης
- 28 Λυχνία αυτόματου καθαρισμού αλάτων

Χρήση του σιδήρου

Τρία βήματα για εργονομικό σιδέρωμα

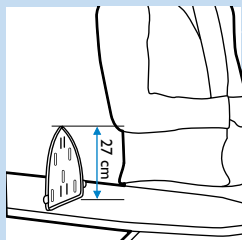

- 1 Εργονομικό ύψος σιδερώστρας
Ρυθμίστε τη σιδερώστρα στο σωστό ύψος. Όταν είστε όρθιοι, η απόσταση μεταξύ του αγκώνα σας και της σιδερώστρας θα πρέπει να είναι περίπου 27εκ. Μπορείτε να χρησιμοποιήσετε το αντιθερμικό κάλυμμα εναπόθεσης σιδήρου ως οδηγό.



2 Εργονομικός σχεδιασμός σίδερου
Η επικλινή λαβή εξασφαλίζει μια άνετη κλίση για τον καρπό σας.

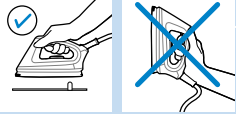

3 Εργονομικό κάλυμμα εναπόθεσης σίδερου
Το κάλυμμα εναπόθεσης σίδερου σας επιτρέπει να τοποθετείτε το σίδερο οριζόντια επάνω στη σιδερώστρα.

Σιδέρωμα

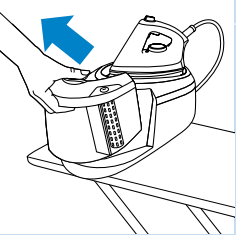

1 Τοποθετήστε τη γεννήτρια ατμού σε σταθερή και επίπεδη επιφάνεια, δηλ. στο σκληρό τμήμα της σιδερώστρας ή σε ένα τραπέζι.

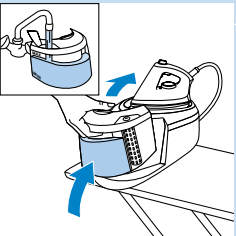

2 Γεμίστε τη δεξαμενή νερού μέχρι το μέγιστο επίπεδο.

Σημείωση: Η λυχνία 'άδειας δεξαμενής νερού' αναβοσβήνει εάν η δεξαμενή νερού είναι άδεια.

Μην βάζετε ζεστό νερό, άρωμα, ξύδι, κόλλα κολλαρίσματος, ουσίες αφαλάτωσης, υγρά σιδερώματος ή άλλα χημικά μέσα στη δεξαμενή νερού.

Σημείωση: Αδειάστε τη δεξαμενή καθαρισμού αλάτων εάν περιέχει νερό. Δείτε το κεφάλαιο 'Λειτουργία αυτόματου καθαρισμού αλάτων'.

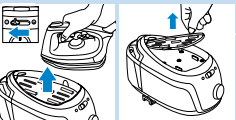

3 Θέστε το διακόπτη κλειδώματος μεταφοράς στα αριστερά για να ξεκλειδώσετε το σίδερο.

4 Αφαιρέστε το σίδερο και το αντιθερμικό κάλυμμα εναπόθεσης σίδερου από τη γεννήτρια ατμού.

5 Τοποθετήστε το αντιθερμικό κάλυμμα εναπόθεσης σίδερου πάνω στη σιδερώστρα και τοποθετήστε το σίδερο πάνω του.

Σημείωση: Μπορείτε να τοποθετήσετε με ασφάλεια το ζεστό σίδερο πάνω στο κάλυμμα κατά τη διάρκεια του σιδερώματος.

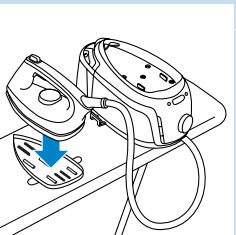

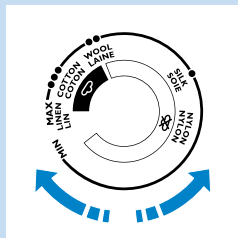

- 6** Για να σιδερώσετε με ατμό, ρυθμίστε το διακόπτη ρύθμισης θερμοκρασίας στο ●● ή υψηλότερα.

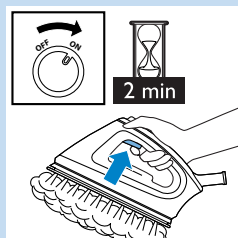

- 7** Συνδέστε το φως σε πρίζα με γείωση.

- Ρυθμίστε το διακόπτη on/off στη θέση 'on'.
- Η λυχνία ατμού αναβοσβήνει υποδεικνύοντας ότι η γεννήτρια ατμού θερμαίνεται. Μετά από 2 λεπτά η συσκευή είναι έτοιμη για χρήση. Ακούγονται δύο ηχητικά σήματα, η λυχνία ατμού σταματά να αναβοσβήνει και παραμένει αναμμένη. Πιέστε τη σκανδάλη ατμού για ατμό.
- Μόνο στον τύπο GC9040: Για να αφαιρέσετε επίμονες τσακίσεις, μπορείτε να χρησιμοποιήσετε τη λειτουργία βολής ατμού. Ρυθμίστε το διακόπτη ρύθμισης θερμοκρασίας μεταξύ ●●● και MAX. Πιέστε το κουμπί βολής ατμού.

Μην κατευθύνετε ποτέ τον ατμό προς ανθρώπους.

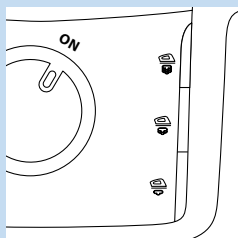

- 8** Πιέστε το κουμπί ατμού για να επιλέξετε την επιθυμητή ρύθμιση ατμού.

- ☁ για μέτρια παροχή ατμού και ☁☁ για υψηλή παροχή ατμού (ρυθμίστε μια θερμοκρασία από ●●● έως MAX)
- ☁☁☁ για χαμηλή παροχή ατμού (ρυθμίστε μια θερμοκρασία από ●● έως MAX).

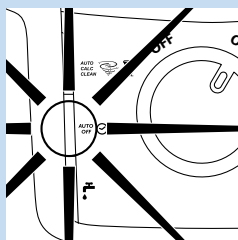

Σημείωση: Εάν δεν χρησιμοποιήσετε το σίδερο για περισσότερο από 10 λεπτά, η συσκευή θα απενεργοποιηθεί αυτόματα για λόγους ασφαλείας. Η λυχνία αυτόματης απενεργοποίησης αναβοσβήνει. Για να ενεργοποιήσετε ξανά τη συσκευή, πιέστε οποιοδήποτε κουμπί.

Λειτουργία αυτόματου καθαρισμού αλάτων

Η συσκευή αυτή διαθέτει λειτουργία αυτόματου καθαρισμού αλάτων. Με το πέρασμα του χρόνου, άλατα συσσωρεύονται στο εσωτερικό της γεννήτριας ατμού. Η συσκευή πραγματοποιεί αυτόματα διαδικασία καθαρισμού αλάτων προκειμένου να αφαιρέσει από μόνη της τα άλατα.

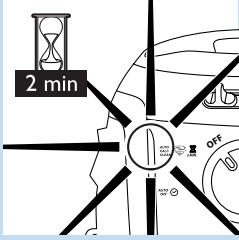

1 Όταν πραγματοποιείται η διαδικασία αυτόματου καθαρισμού αλάτων, η λυχνία αυτόματου καθαρισμού αλάτων αναβοσβήνει και ακούτε σύντομα ηχητικά σήματα.

- Περιμένετε περίπου 2 λεπτά έτσι ώστε η συσκευή να ολοκληρώσει τη διαδικασία.
- Κατά τη διάρκεια αυτής της διαδικασίας, η συσκευή παράγει κατά διαστήματα ήχους άντλησης και κλικ.

2 Όταν η διαδικασία αυτόματου καθαρισμού αλάτων ολοκληρωθεί, η λυχνία αυτόματου καθαρισμού αλάτων σβήνει.

- ▶ Η λυχνία της δεξαμενής καθαρισμού αλάτων αναβοσβήνει.

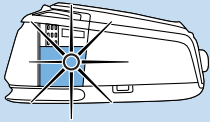

3 Αφαιρέστε τη δεξαμενή νερού.

- Πιέστε το κουμπί αδειάματος της δεξαμενής καθαρισμού αλάτων και αδειάστε τη δεξαμενή καθαρισμού αλάτων στο νεροχύτη.

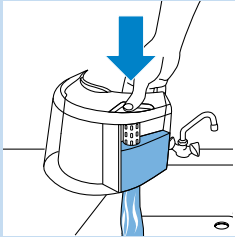

4 Ξαναγεμίστε τη δεξαμενή νερού και επανατοποθετήστε τη στη γεννήτρια ατμού.

- Η διαδικασία αυτόματου καθαρισμού αλάτων έχει πλέον ολοκληρωθεί και μπορείτε να ξεκινήσετε το σιδέρωμα όταν η λυχνία ατμού ανάψει και παραμένει αναμμένη.

Σημείωση: Εάν δεν αδειάσετε τη δεξαμενή καθαρισμού αλάτων, η δεξαμενή θα υπερχειλίσει κατά τη διάρκεια της επόμενης διαδικασίας αυτόματου καθαρισμού αλάτων.

Διαδικασία μη αυτόματου καθαρισμού αλάτων

Το σύστημα αυτόματου καθαρισμού αλάτων διατηρεί τη συσκευή επαρκώς καθαρή. Ωστόσο, μπορείτε να πραγματοποιήσετε τη διαδικασία καθαρισμού αλάτων και με μη αυτόματο τρόπο για πρόσθετο καθαρισμό.



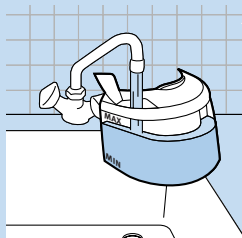

1 Γεμίστε τη δεξαμενή νερού μέχρι το μέγιστο επίπεδο.

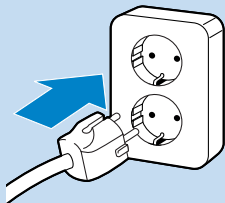

2 Συνδέστε το φως σε πρίζα με γείωση.

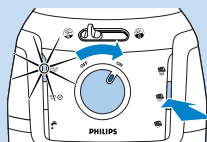

3 Για να ξεκινήσετε τη διαδικασία μη αυτόματου καθαρισμού αλάτων, κρατήστε πατημένο το μεσαίο κουμπί επιλογής ατμού ενώ ταυτόχρονα ενεργοποιείτε τη συσκευή. Αφήστε το κουμπί επιλογής ατμού μόνο όταν η μπλε λυχνία αυτόματου καθαρισμού αλάτων αναβοσβήσει.

4 Ακολουθήστε τα βήματα 1-4 της διαδικασίας αυτόματου καθαρισμού αλάτων που περιγράφεται παραπάνω.

Σημείωση: Η διαδικασία μη αυτόματου καθαρισμού αλάτων μπορεί να ενεργοποιηθεί μόνο εάν η συσκευή είναι αρκετά κρύα. Εάν η συσκευή είναι πολύ ζεστή για τη διαδικασία μη αυτόματου καθαρισμού αλάτων, το κουμπί επιλογής ατμού αναβοσβήνει και η συσκευή συνεχίζει να θερμαίνεται για χρήση.

Αποθήκευση



1 Απενεργοποιήστε τη συσκευή (1) και αποσυνδέστε την από την πρίζα (2).

- Πιέστε το κουμπί περιτύλιξης καλωδίου για να αποθηκεύσετε το καλώδιο.
- Αδειάστε τη δεξαμενή καθαρισμού αλάτων εάν είναι γεμάτη.

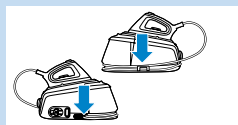
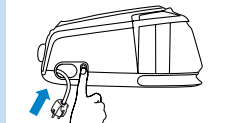

2 Τυλίξτε το σωλήνα τροφοδοσίας γύρω από το κάτω μέρος της γεννήτριας ατμού.

Σημείωση: Βεβαιωθείτε ότι ο σωλήνας τροφοδοσίας έχει επικαθίσει σωστά μέσα στην εσοχή αποθήκευσης και στο άγκιστρο.

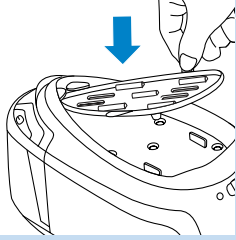

- 3** Τοποθετήστε το αντιθερμικό κάλυμμα εναπόθεσης σίδερου πάνω στη γεννήτρια ατμού και, στη συνέχεια, τοποθετήστε το σίδερο πάνω στο κάλυμμα.

Σημείωση: Δεν χρειάζεται να περιμένετε να κρυώσει η συσκευή. Μπορείτε να αποθηκεύσετε τη συσκευή αμέσως μετά τη χρήση.

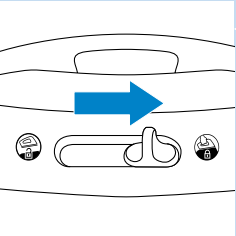

- 4** Θέστε το διακόπτη κλειδώματος μεταφοράς στα δεξιά για να κλειδώσετε το σίδερο πάνω στη γεννήτρια ατμού.

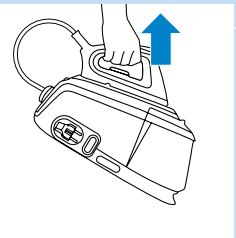

- 5** Τώρα μπορείτε με ευκολία να μεταφέρετε ολόκληρη τη συσκευή από τη λαβή του σίδερου με το ένα χέρι.

Οδηγός ανεύρεσης/επίλυσης προβλημάτων

Αυτό το κεφάλαιο συνοψίζει τα πιο συνηθισμένα προβλήματα που μπορεί να αντιμετωπίσετε με τη συσκευή σας. Εάν δεν μπορείτε να επιλύσετε το πρόβλημα βάσει των παρακάτω πληροφοριών, παρακαλούμε επικοινωνήστε με το Κέντρο Εξυπηρέτησης Καταναλωτών της Philips στη χώρα σας.

Πρόβλημα

Πιθανή αιτία και λύση

Η συσκευή δεν θερμαίνεται.

Υπάρχει πρόβλημα σύνδεσης. Ελέγξτε το καλώδιο, το φις και την πρίζα.

Η συσκευή δεν έχει ενεργοποιηθεί. Ρυθμίστε το διακόπτη on/off στη θέση 'on'.

Η επιλεγμένη θερμοκρασία είναι πολύ χαμηλή. Ρυθμίστε υψηλότερη θερμοκρασία.

Καπνός βγαίνει από το καινούργιο σύστημα σιδερώματός μου όταν το ενεργοποιώ.

Ορισμένα μέρη της συσκευής έχουν λιπανθεί ελαφρά στο εργοστάσιο και μπορεί αρχικά να αναδίδουν λίγο καπνό όταν θερμαίνονται. Αυτό το φαινόμενο είναι απολύτως φυσιολογικό και σταματά μετά από λίγο.

Πρόβλημα	Πιθανή αιτία και λύση
Η συσκευή δεν παράγει καθόλου ατμό.	Δεν υπάρχει αρκετό νερό στη δεξαμενή νερού. Γεμίστε τη δεξαμενή νερού.
	Η γεννήτρια ατμού δεν έχει θερμανθεί επαρκώς. Περιμένετε περίπου 2 λεπτά.
	Η επιλεγμένη θερμοκρασία σιδερώματος είναι πολύ χαμηλή για σιδέρωμα με ατμό. Επιλέξτε μια θερμοκρασία από ●● ή υψηλότερη.
	Η δεξαμενή νερού δεν έχει τοποθετηθεί σωστά μέσα στη γεννήτρια ατμού. Τοποθετήστε σωστά τη δεξαμενή νερού μέσα στη γεννήτρια ατμού ('κλικ').
	Όταν ο διακόπτης ρύθμισης θερμοκρασίας έχει ρυθμιστεί σε πολύ υψηλή θερμοκρασία, ο ατμός που παράγεται είναι ξηρός και δύσκολα ορατός. Είναι ακόμη λιγότερο ορατός όταν η θερμοκρασία περιβάλλοντος είναι σχετικά υψηλή και είναι τελείως αόρατος όταν η θερμοκρασία έχει ρυθμιστεί στο MAX. Ρυθμίστε το διακόπτη ρύθμισης θερμοκρασίας σε χαμηλότερη θερμοκρασία, π.χ ●●, για να ελέγξετε εάν το σίδερο παράγει ατμό.
	Η διαδικασία αυτόματου καθαρισμού αλάτων έχει ενεργοποιηθεί. Περιμένετε περίπου 4 λεπτά έτσι ώστε η συσκευή να είναι έτοιμη για σιδέρωμα με ατμό.
Σταγόνες νερού βγαίνουν από την πλάκα.	Όταν ξεκινάτε να σιδερώσετε με ατμό και όταν συνεχίζετε να σιδερώσετε με ατμό μετά από μια προσωρινή διακοπή, ο ατμός που υπήρχε μέσα στο σωλήνα τροφοδοσίας έχει κρυώσει και έχει υγροποιηθεί. Αυτό προκαλεί την έξοδο σταγόνων νερού από την πλάκα. Αυτό συμβαίνει μερικές φορές όταν ξεκινάτε το σιδέρωμα ή όταν συνεχίζετε το σιδέρωμα μετά από μια προσωρινή διακοπή. Κρατήστε το σίδερο πάνω από ένα παλιό πανί και πιέστε τη σκανδάλη ατμού. Περιμένετε μέχρι να βγει ατμός από την πλάκα αντί για νερό.
	Η επιλεγμένη θερμοκρασία είναι πολύ χαμηλή για σιδέρωμα με ατμό. Ρυθμίστε μια θερμοκρασία από ●● ή υψηλότερη.
	Τα υγρά στίγματα που εμφανίζονται στα ρούχα σας αφού έχετε σιδερώσει με ατμό για κάποιο χρονικό διάστημα, ενδέχεται να προκαλούνται από ατμό που έχει υγροποιηθεί πάνω στη σιδερώστρα. Σιδερώστε τα υγρά στίγματα χωρίς ατμό για λίγη ώρα ώστε να στεγνώσουν. Εάν η κάτω πλευρά της σιδερώστρας είναι υγρή, σκουπίστε τη με ένα στεγνό πανί.
	Ενδέχεται ατμός να έχει υγροποιηθεί μέσα στο σωλήνα, η θερμοκρασία να έχει ρυθμιστεί κάτω από το ●●● ή η συσκευή να μην είναι έτοιμη για σιδέρωμα με ατμό.
Νιφάδες αλάτων και ακαθαρσίες βγαίνουν από την πλάκα ή η πλάκα είναι βρώμικη.	Ακαθαρσίες ή χημικά που περιέχονται στο νερό έχουν κατακαθίσει στις οπές εξόδου ατμού και/ή στην πλάκα. Καθαρίστε την πλάκα με ένα υγρό πανί.

Πρόβλημα**Πιθανή αιτία και λύση**

Η συσκευή παράγει έναν ήχο άντλησης.

Νερό αντλείται μέσα στο μπόιλερ στο εσωτερικό της γεννήτριας ατμού. Αυτό είναι φυσιολογικό. Ωστόσο, εάν ο ήχος άντλησης δεν σταματήσει, απενεργοποιήστε αμέσως τη συσκευή και αποσυνδέστε την από την πρίζα. Επικοινωνήστε με ένα εξουσιοδοτημένο κέντρο σέρβις της Philips.

Παρατηρείται διαρροή νερού από τη γεννήτρια ατμού.

Η δεξαμενή καθαρισμού αλάτων έχει υπερχειλίσει κατά τη διάρκεια της διαδικασίας αυτόματου καθαρισμού αλάτων. Αδειάζετε πάντα τη δεξαμενή καθαρισμού αλάτων μετά τη διαδικασία καθαρισμού αλάτων. Με αυτόν τον τρόπο αποτρέπετε την υπερχειλίσει της δεξαμενής καθαρισμού αλάτων την επόμενη φορά που θα πραγματοποιηθεί η διαδικασία αυτόματου καθαρισμού αλάτων.

Η συσκευή παράγει κατά διαστήματα ένα δυνατό θόρυβο άντλησης και έναν ήχο κλικ.

Αυτό συμβαίνει κατά τη διάρκεια της διαδικασίας αυτόματου καθαρισμού αλάτων. Νερό αντλείται από τη δεξαμενή νερού μέσα στη γεννήτρια ατμού και αποβάλλεται μέσα στη δεξαμενή καθαρισμού αλάτων. Περιμένετε μερικά λεπτά έτσι ώστε η συσκευή να ολοκληρώσει τη διαδικασία αυτόματου καθαρισμού αλάτων. Αδειάστε τη δεξαμενή καθαρισμού αλάτων και, στη συνέχεια, γεμίστε τη δεξαμενή νερού. Ο αυτόματος καθαρισμός αλάτων είναι μια φυσιολογική διαδικασία που πραγματοποιείται αυτόματα σε τακτά χρονικά διαστήματα.

Δεν μπορώ να τοποθετήσω το σίδερο όρθιο.

Για μεγαλύτερη εργονομία, η συσκευή έχει σχεδιαστεί με τέτοιο τρόπο ώστε το σίδερο να μπορεί να τοποθετηθεί μόνο οριζόντια. Τοποθετήστε το σίδερο οριζόντια πάνω στο αντιθερμικό κάλυμμα εναπόθεσης σιδερού. Το κάλυμμα μπορεί να παραμείνει πάνω στη γεννήτρια ατμού ή να τοποθετηθεί πάνω στη σιδερώστρα. Μην τοποθετείτε το ζεστό σίδερο απευθείας πάνω στη σιδερώστρα χωρίς το αντιθερμικό κάλυμμα εναπόθεσης σιδερού.

Η συσκευή παράγει συνεχόμενα ηχητικά σήματα.

Η δεξαμενή νερού άδειασε κατά τη διάρκεια της διαδικασίας αυτόματου καθαρισμού αλάτων. Γεμίστε τη δεξαμενή νερού.

Η λυχνία της δεξαμενής καθαρισμού αλάτων αναβοσβήνει.

Η διαδικασία αυτόματου καθαρισμού αλάτων έχει ολοκληρωθεί. Αδειάστε τη δεξαμενή καθαρισμού αλάτων. Μην αποσυνδέετε τη συσκευή από την πρίζα όταν πραγματοποιείτε αυτή την ενέργεια.

Το καλώδιο δεν τυλίγεται εντελώς όταν πιέζω το κουμπί περιτύλιξης καλωδίου.

Το καλώδιο έχει κολλήσει μέσα στο σύστημα περιτύλιξης καλωδίου. Τραβήξτε το καλώδιο έξω από τη συσκευή και πιέστε ξανά το κουμπί περιτύλιξης καλωδίου.

Περιβάλλον

- Στο τέλος της ζωής της συσκευής μην την πετάξετε μαζί με τα συνηθισμένα απορρίματα του σπιτιού σας, αλλά παραδώστε τη σε ένα επίσημο σημείο συλλογής για ανακύκλωση. Με αυτόν τον τρόπο, θα βοηθήσετε στην προστασία του περιβάλλοντος.

Εγγύηση & σέρβις

Εάν χρειάζεστε πληροφορίες ή εάν αντιμετωπίζετε κάποιο πρόβλημα, παρακαλούμε επισκεφτείτε την ιστοσελίδα της Philips στη διεύθυνση **www.philips.com** ή επικοινωνήστε με το Κέντρο Εξυπηρέτησης Καταναλωτών της Philips στη χώρα σας (θα βρείτε το τηλέφωνο στο διεθνές φυλλάδιο εγγύησης). Εάν δεν υπάρχει Κέντρο Εξυπηρέτησης Καταναλωτών στη χώρα σας, απευθυνθείτε στον τοπικό αντιπρόσωπό σας της Philips.

Introducción

Enhorabuena por la compra de este producto y bienvenido a Philips. Para sacar el mayor partido de la asistencia que Philips le ofrece, registre su producto en www.philips.com/welcome.

Importante

Antes de usar el aparato, lea atentamente este manual de usuario y consérvelo por si necesitara consultarlo en el futuro.

Peligro

- No sumerja nunca la plancha ni el generador de vapor en agua.

Advertencia

- Antes de enchufar el aparato, compruebe si el voltaje indicado en el mismo se corresponde con el voltaje de red local.
- No utilice el aparato si la clavija, el cable de alimentación, la manguera o el propio aparato tienen daños visibles, o si el aparato se ha caído o está goteando.
- Si el cable de alimentación o la manguera están dañados, deben ser sustituidos por Philips o por un centro de servicio autorizado por Philips, con el fin de evitar situaciones de peligro.
- No deje nunca el aparato desatendido cuando esté enchufado a la red.
- Este aparato no debe ser usado por personas (adultos o niños) con su capacidad física, psíquica o sensorial reducida, ni por quienes no tengan los conocimientos y la experiencia necesarios, a menos que sean supervisados o instruidos acerca del uso del aparato por una persona responsable de su seguridad.
- Asegúrese de que los niños no jueguen con este aparato.
- No permita que el cable de alimentación y la manguera entren en contacto con la suela caliente de la plancha.
- Desenrolle completamente el cable de alimentación antes de enchufarlo a la toma de corriente.

Precaución

- Conecte el aparato sólo a un enchufe con toma de tierra.
- Compruebe el cable de alimentación y la manguera con regularidad por si estuvieran dañados.
- Coloque y utilice siempre la plancha y el generador de vapor sobre una superficie estable, plana y horizontal.
- La suela de la plancha puede calentarse mucho y, si se toca, puede causar quemaduras.
- Cuando haya terminado de planchar, cuando limpie el aparato o cuando deje de usarlo aunque sea sólo por un momento, ponga la plancha en la alfombrilla resistente al calor, apague el aparato y desenchúfelo de la toma de corriente.
- Este aparato es sólo para uso doméstico.

Campos electromagnéticos (CEM)

Este aparato Philips cumple todos los estándares sobre campos electromagnéticos (CEM). Si se utiliza correctamente y de acuerdo con las instrucciones de este manual, el aparato se puede usar de forma segura según los conocimientos científicos disponibles hoy en día.

Descripción general (fig. 1)

- 1 Manguera
- 2 Control de temperatura
- 3 Indicador del control de temperatura
- 4 Botón de supervapor (sólo modelo GC9040)
- 5 Piloto de temperatura
- 6 Botón de vapor
- 7 Solapa
- 8 Alfombrilla resistente al calor para dejar la plancha
- 9 Plataforma
- 10 Palanca para liberar el depósito de agua
- 11 Depósito de agua extraíble
- 12 Abertura de llenado
- 13 Compartimento para guardar la manguera
- 14 Botón recogecable
- 15 Compartimento para guardar el cable de alimentación
- 16 Cable de alimentación
- 17 Botón de vaciado del depósito Calc Clean
- 18 Piloto del depósito Calc Clean
- 19 Generador de vapor
- 20 Clip para fijar la manguera
- 21 Ranura para enrollar la manguera
- 22 Botón de bloqueo
- 23 Bloqueo para transporte
- 24 Interruptor de encendido/apagado (ON/OFF)
- 25 Botones de selección de vapor con pilotos
- 26 Piloto 'depósito de agua vacío'
- 27 Piloto de desconexión automática
- 28 Piloto de función automática Calc Clean

Uso de la plancha

Tres claves para un planchado ergonómico

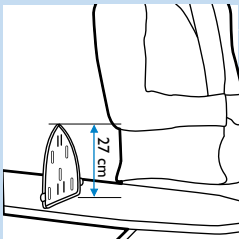

- 1 Altura ergonómica de la tabla de planchar

Ajuste la tabla de planchar a la altura correcta. Cuando esté de pie, la distancia entre el codo y la tabla de planchar debe ser de unos 27 cm. Puede utilizar la alfombrilla resistente al calor para medir la distancia.



- 2 Diseño ergonómico de la plancha
La empuñadura inclinada garantiza una posición cómoda de la muñeca.

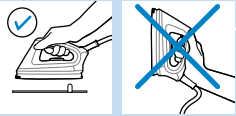

- 3 Alfombrilla ergonómica para dejar la plancha
La alfombrilla para dejar la plancha le permite poner la plancha en posición horizontal sobre la tabla.

Planchado

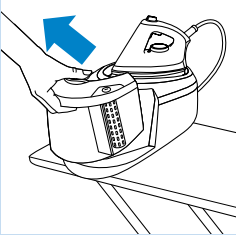

- 1 Coloque el generador de vapor en una superficie plana y estable, por ejemplo, sobre una tabla de planchar o sobre una mesa.

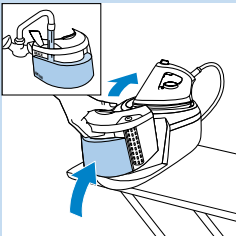

- 2 Llene el depósito del agua hasta el nivel máximo.

Nota: El piloto 'depósito de agua vacío' parpadea cuando el depósito de agua está vacío.

No eche en el depósito de agua perfume, vinagre, almidón, productos desincrustantes, productos que ayuden al planchado ni otros productos químicos.

Nota: Vacíe el depósito Calc Clean si contiene agua. Consulte el capítulo "Función automática Calc Clean".

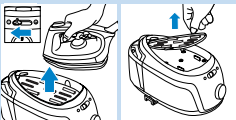

- 3 Desplace el botón de bloqueo hacia la izquierda para desbloquear la plancha.

- 4 Quite la plancha y la alfombrilla resistente al calor del generador de vapor.

- 5 Coloque la alfombrilla resistente al calor sobre la tabla de planchar y ponga la plancha sobre la alfombrilla.

Nota: Puede dejar la plancha caliente sobre la alfombrilla durante el planchado sin riesgo de que ésta se queme.

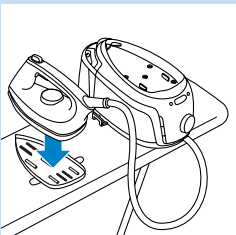

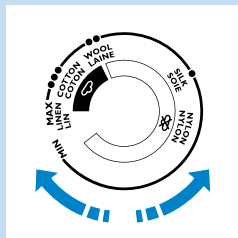

- 6** Para planchar con vapor, coloque el control de temperatura en la posición ●● o superior.

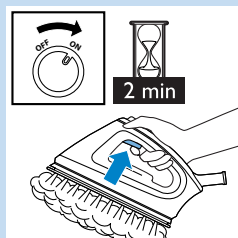

- 7** Conecte el aparato a un enchufe con toma de tierra.

- Coloque el interruptor de encendido/apagado en la posición de encendido ("ON").
- El piloto de vapor parpadea para indicar que el generador de vapor se está calentando. El aparato estará listo para usar en 2 minutos. Se oyen dos pitidos, el piloto de vapor deja de parpadear y se ilumina. Pulse el botón de vapor para que salga el vapor.
- Sólo modelo GC9040: Para eliminar arrugas rebeldes, puede utilizar la función supervapor. Coloque el control de temperatura en una posición entre ●●● y MAX. Pulse el botón de supervapor.

No dirija nunca el vapor hacia las personas.

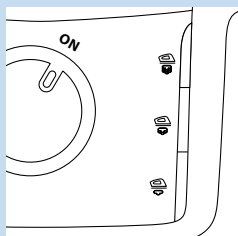

- 8** Pulse el botón de selección de vapor correspondiente para elegir la posición de vapor deseada.

- ☁ para una salida de vapor moderada y ☁☁ para una salida de vapor abundante (seleccione una posición de temperatura entre ●●● y MAX).
- ☁☁☁ para una salida de vapor escasa (seleccione una posición de temperatura entre ●● y MAX).

Nota: Si no utiliza la plancha transcurridos 10 minutos, el aparato se apaga automáticamente por motivos de seguridad y el piloto de desconexión automática parpadea. Para encender de nuevo el aparato, pulse cualquier botón.

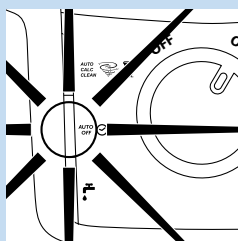

Función automática Calc Clean

Este aparato está equipado con una función automática Calc Clean. Con el paso del tiempo, se forman depósitos de cal dentro del generador de vapor; por lo que el aparato realiza un proceso automático Calc Clean para eliminarlos.

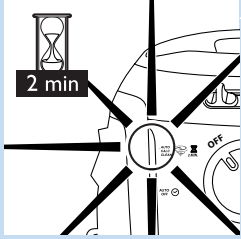

1 Cuando el proceso automático Calc Clean se lleva a cabo, el piloto de función automática Calc Clean parpadea y se oyen breves pitidos.

- Espere unos 2 minutos hasta que el aparato complete el proceso.
- Durante el mismo, el aparato produce de vez en cuando sonidos de bombeo y se oyen unos clics.

2 Cuando el proceso automático Calc Clean ha finalizado, el piloto de función automática de Calc Clean se apaga.

► El piloto del depósito Calc Clean parpadea.

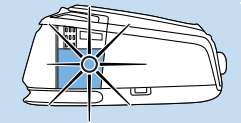

3 Quite el depósito de agua.

- Pulse el botón de vaciado del depósito Calc Clean y vacíe el depósito en el fregadero.

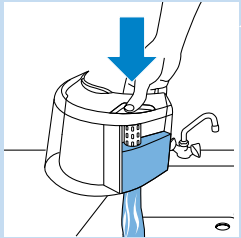

4 Rellene el depósito de agua y colóquelo de nuevo en el generador de vapor.

- El proceso automático Calc Clean ya ha terminado y podrá comenzar a planchar cuando el piloto de vapor se ilumine de manera continua.

Nota: Si no vacía el depósito Calc Clean, éste rebosará durante el siguiente proceso automático Calc Clean.

Proceso Calc Clean manual

El sistema de limpieza automático Calc Clean mantiene el aparato lo suficientemente limpio. Sin embargo, también puede realizar el proceso Calc Clean de forma manual para lograr una limpieza adicional.

1 Llene el depósito del agua hasta el nivel máximo.

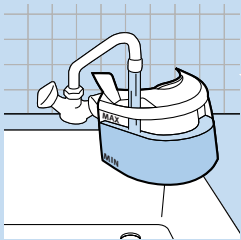

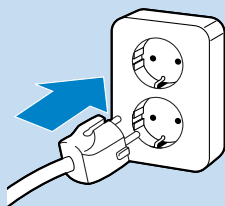

- 2** Conecte el aparato a un enchufe con toma de tierra.

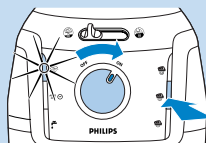

- 3** Para iniciar el proceso Calc Clean de forma manual, mantenga pulsado el botón de selección de vapor del centro a la vez que enciende el aparato. Suelte el botón de selección de vapor únicamente cuando el piloto azul del proceso automático Calc Clean parpadee.

- 4** Siga los pasos del 1 al 4 del proceso automático Calc Clean descrito anteriormente.

Nota: El proceso Calc Clean manual sólo se puede activar si el aparato está lo suficientemente frío. Si éste está demasiado caliente para realizar el proceso Calc Clean manual, el botón de selección de vapor parpadea y el aparato continúa calentándose para su uso.

Almacenamiento



- 1** Apague el aparato (1) y desenchúfelo (2).

- Pulse el botón de recogida del cable para guardar el cable de alimentación.
- Vacíe el depósito Calc Clean si está lleno.

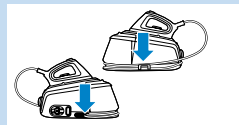
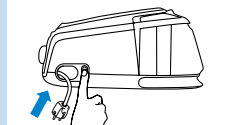

- 2** Enrolle la manguera alrededor de la parte inferior del generador de vapor.

Nota: Asegúrese de que la manguera quede bien enrollada en la ranura y sujeta por el clip.

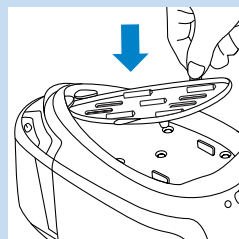

- 3** Coloque la alfombrilla resistente al calor sobre el generador de vapor y ponga la plancha sobre la alfombrilla.

Nota: No tiene que esperar a que el aparato se enfríe, puede guardarlo inmediatamente después de usarlo.

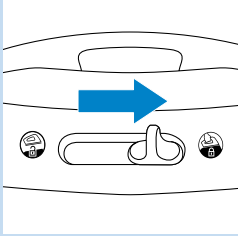

4 Deslice el botón de bloqueo hacia la derecha para fijar la plancha al generador de vapor.

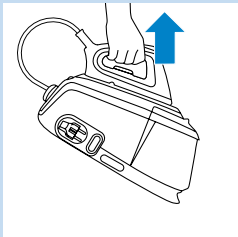

5 Ahora podrá transportar fácilmente el aparato asiendo la plancha por su empuñadura.

Guía de resolución de problemas

En este capítulo se resumen los problemas más frecuentes que pueden surgir. Si no puede resolver el problema con la siguiente información, póngase en contacto con el Servicio de Atención al Cliente de Philips en su país.

Problema	Posible causa y solución
El aparato no se calienta.	Hay un problema de conexión. Compruebe el cable de alimentación, la clavija y la toma de corriente.
	No se ha encendido el aparato. Coloque el interruptor de encendido/apagado en la posición de encendido ("ON").
	La temperatura ajustada es demasiado baja. Establezca una temperatura superior.
Sale humo del sistema de planchado nuevo cuando lo enciende.	Algunas piezas del aparato se han engrasado ligeramente en la fábrica y puede que al principio desprendan un poco de humo al calentarse. Este fenómeno es totalmente normal y cesa al cabo de un rato.
El aparato no produce vapor.	No hay suficiente agua en el depósito. Llene el depósito de agua.
	El generador de vapor no se ha calentado lo suficiente. Espere unos 2 minutos.
	La temperatura seleccionada es demasiado baja para planchar con vapor. Establezca una temperatura de ●● o superior.
	El depósito de agua no está bien colocado en el generador de vapor. Coloque correctamente el depósito de agua en el generador de vapor ("clic").

Problema	Posible causa y solución
	<p>Cuando se ha seleccionado una temperatura de planchado muy alta, el vapor que se produce es seco y difícilmente visible. Es menos visible aún cuando la temperatura ambiente es relativamente alta, y es completamente invisible cuando se ha seleccionado la posición MAX de temperatura. Coloque el control de temperatura en una posición más baja, por ejemplo en ●●, para comprobar si sale vapor de la plancha.</p>
	<p>El proceso automático Calc Clean se activa. Espere unos 4 minutos hasta que el aparato esté listo para planchar con vapor.</p>
<p>Salen gotitas de agua por la suela</p>	<p>Cuando comienza a planchar con vapor y cuando reanuda el planchado tras una interrupción, el vapor que había en la manguera se ha enfriado y condensado en forma de agua. Esto es lo que hace que salgan gotitas por la suela. Esto ocurre a veces cuando comienza a planchar o continúa planchando después de una interrupción. Ponga la plancha sobre un trozo de tela vieja y pulse el botón de vapor. Espere hasta que salga vapor en vez de agua por la suela.</p>
	<p>La temperatura seleccionada es demasiado baja para planchar con vapor. Establezca una temperatura de ●● o superior.</p>
	<p>Las manchas de agua que aparecen en la prenda después de haberla planchado con vapor durante cierto tiempo pueden estar causadas por el vapor condensado en la tabla de planchar. Plancha las manchas de agua sin vapor durante un tiempo para secarlas. Si la parte inferior de la tabla de planchar está mojada, séquela con un paño.</p>
	<p>Puede que se haya condensado vapor en la manguera, la temperatura se haya establecido por debajo de ●●● o que el aparato no esté listo para planchar con vapor.</p>
<p>Salen partículas de cal e impurezas por la suela o la suela está sucia.</p>	<p>Las impurezas o los agentes químicos presentes en el agua se han depositado en los orificios de salida de vapor y/o en la suela. Limpie la suela con un paño húmedo.</p>
<p>El aparato produce un sonido de bombeo.</p>	<p>El agua se bombea a la caldera en el generador de vapor. Esto es normal. No obstante, si el sonido de bombeo no cesa, apague el aparato inmediatamente y desenchúfelo. Póngase en contacto con un centro de servicio autorizado por Philips.</p>
<p>Sale agua del generador de vapor.</p>	<p>El depósito Calc Clean ha rebosado durante el proceso automático Calc Clean. Vacíe siempre el depósito Calc Clean una vez que finalice el proceso Calc Clean. Esto evita que el depósito rebose la próxima vez que realice este proceso.</p>
<p>El aparato produce de vez en cuando sonidos de bombeo y se oyen unos clics.</p>	<p>Esto ocurre durante el proceso automático Calc Clean. El agua se bombea del depósito de agua al generador de vapor, y se expulsa posteriormente al depósito Calc Clean. Espere unos minutos a que el aparato complete el proceso automático Calc Clean. Vacíe el depósito Calc Clean y luego ponga encima el depósito de agua. El proceso automático Calc Clean es un proceso normal que se realiza de forma automática a intervalos regulares.</p>

Problema

Posible causa y solución

No puedo colocar la plancha sobre su base de apoyo.

Para que el aparato sea más ergonómico, se ha diseñado de forma que la plancha sólo se pueda poner en posición horizontal. Coloque la plancha en posición horizontal sobre la alfombrilla resistente al calor. Puede dejar la alfombrilla encima del generador de vapor, o puede colocarla sobre la tabla de planchar. No ponga la plancha directamente sobre la tabla sin la alfombrilla resistente al calor.

El aparato emite un pitido de forma continua.

El depósito de agua se ha vaciado durante el proceso automático Calc Clean. Llene el depósito de agua.

El piloto del depósito Calc Clean parpadea.

El proceso automático Calc Clean ha terminado. Vacíe el depósito Calc Clean. No desenchufe el aparato mientras vacía el depósito.

El cable no se recoge completamente cuando pulso el botón de recogida del cable.

El cable se ha atascado en el sistema de recogida del cable. Tire del cable del aparato y pulse de nuevo el botón recogecable.

Medio ambiente



- Al final de su vida útil, no tire el aparato junto con la basura normal del hogar. Líévelo a un punto de recogida oficial para su reciclado. De esta manera ayudará a conservar el medio ambiente.

Garantía y servicio

Si necesita información o si tiene algún problema, visite la página Web de Philips en www.philips.com, o póngase en contacto con el Servicio de Atención al Cliente de Philips en su país (hallará el número de teléfono en el folleto de la garantía mundial). Si no hay Servicio de Atención al Cliente de Philips en su país, diríjase a su distribuidor local Philips.

Johdanto

Onnittelut ostoksestasi ja tervetuloa Philips-tuotteiden käyttäjäksi! Hyödynnä Philipsin tuki ja rekisteröi tuotteesi osoitteessa www.philips.com/welcome.

Tärkeää

Lue tämä käyttöopas huolellisesti ennen käyttöä ja säilytä se vastaisen varalle.

Vaara

- Älä upota höyrysilitysrautaa tai höyrylaitetta veteen.

Tärkeää

- Tarkista, että laitteeseen merkitty käyttöjännite vastaa paikallista verkkojännitettä, ennen kuin liität laitteen pistorasiaan.
- Älä käytä laitetta, jos sen pistoke, virtajohto, höyryletku tai jokin muu osa on viallinen tai jos laite on pudonnut tai vuotaa.
- Jos virtajohto tai höyryletku on vaurioitunut, se on vaaratilanteiden välttämiseksi vaihdettava Philipsin valtuuttamassa huoltoliikkeessä tai muulla ammattitaitoisella korjaajalla.
- Laitetta ei saa koskaan jättää ilman valvontaa silloin kun se on liitetty sähköverkkoon.
- Laitetta ei ole tarkoitettu lasten tai sellaisten henkilöiden käyttöön, joiden fyysinen tai henkinen toimintakyky on rajoittunut tai joilla ei ole kokemusta tai tietoa laitteen käytöstä, muuten kuin heidän turvallisuudestaan vastaavan henkilön valvonnassa ja ohjauksessa.
- Pienten lasten ei saa antaa leikkiä laitteella.
- Älä anna virtajohdon tai höyryletkun koskettaa silitysraudan kuumaa pohjaa.
- Suorista virtajohto kokonaan, ennen kuin työnnät pistokkeen pistorasiaan.

Varoitus

- Yhdistä laite vain maadoitettuun pistorasiaan.
- Tarkista virtajohdon ja liittimen kunto säännöllisesti.
- Säilytä ja käytä höyrysilitysrautaa ja höyrylaitetta tukevalla, tasaisella ja vaakasuoralla pinnalla.
- Silitysraudan pohja tulee hyvin kuumaksi ja koskettaessa se voi aiheuttaa palovamman.
- Aseta höyrysilitysrauta lämmönkestävälle alustalle, katkaise laitteesta virta ja irrota pistoke pistorasiasta aina, kun lopetat silittämisen, kun puhdistat laitetta tai kun hetkeksikin poistut höyrysilitysraudan luota.
- Tämä laite on tarkoitettu vain kotitalouksien käyttöön.

Sähkömagneettiset kentät (EMF)

Tämä Philips-laite vastaa kaikkia sähkömagneettisia kenttiä (EMF) koskevia standardeja. Jos laitetta käytetään oikein ja tämän käyttöohjeen ohjeiden mukaisesti, sen käyttäminen on turvallista tämänhetkisten tieteellisten tutkimusten perusteella.

Laitteen osat (Kuva 1)

- 1 Höyryletku
- 2 Lämpötilanvalitsin

- 3 Lämpötilan valitsin ja ilmaisin
- 4 Höyrysuihkauspainike (vain mallissa GC9040)
- 5 Lämpötilan merkkivalo
- 6 Höyryliipaisin
- 7 Läppä
- 8 Silitysraudan lämmönkestävä alusta
- 9 Alusta
- 10 Vesisäiliön irrotusvipu
- 11 Irrotettava vesisäiliö
- 12 Täyttöaukko
- 13 Höyryletkun säilytyspaikka
- 14 Johdon kelauspainike
- 15 Virtajohdon säilytyspaikka
- 16 Virtajohto
- 17 Kalkinpoistosäiliön tyhjennyspainike
- 18 Kalkinpoistosäiliö ja merkkivalo
- 19 Höyrylaite
- 20 Höyryletkun säilytyspidike
- 21 Höyryletkun säilytysura
- 22 Lukitsin
- 23 Lukitsin
- 24 Virtakytkin
- 25 Hyöyryvalintapainikkeet ja merkkivalot
- 26 Vesisäiliö tyhjä -merkkivalo
- 27 Automaattisen virrankatkaisun merkkivalo
- 28 Automaattisen kalkinpoistotoiminnon merkkivalo

Silitysraudan käyttäminen

Ergonominen silittäminen

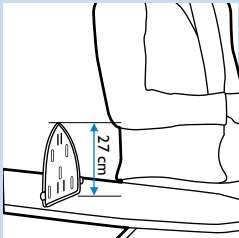

- 1 Silitysraudan ergonominen korkeus
Aseta silityslauta oikealle korkeudelle. Kun seisot, kyynärpäättesi ja silityslaudan välisen korkeuseron tulisi olla noin 27 cm. Voit käyttää silitysraudan lämmönkestävää alustaa ohjenuorana.



- 2 Ergonomisesti muotoiltu silitysrauta
Ylöspäin kalteva kahva varmistaa, että ranteen asento on oikea.

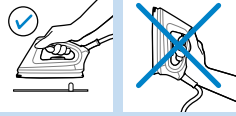

- 3 Ergonominen silityslaudan alusta
Silityslaudan alustan ansiosta voit asettaa silitysraudan vaakasuoraan silityslaudalle.

Silittäminen

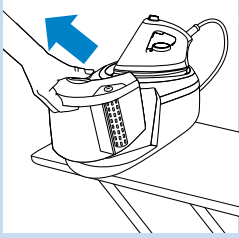

- 1 Aseta höyrylaite tukevalle ja tasaiselle alustalle, eli silityslaudalle tai pöydälle.

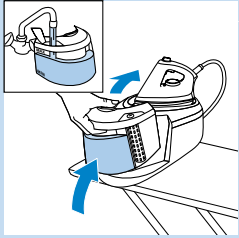

- 2 Kaada vesisäiliöön vettä MAX-merkkiin asti.

Huomautus: Vesisäiliö tyhjä -merkkivalo vilkkuu vesisäiliön ollessa tyhjä.

Älä pane vesisäiliöön kuumaa vettä, hajusteita, etikkaa, tärkkinä, kalkinpoistoaineita, silitysaineita tai muitakaan kemikaaleja.

Huomautus: Tyhjennä kalkinpoistosäiliö, jos siinä on vettä. Katso luku Automaattinen kalkinpoistotoiminto.

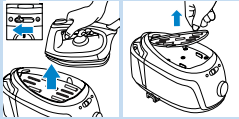

- 3 Avaa silitysraudan lukitus liu'uttamalla lukitsinta vasemmalle.

- 4 Irrota silitysrauta ja lämmönkestävä alusta höyrylaitteesta.

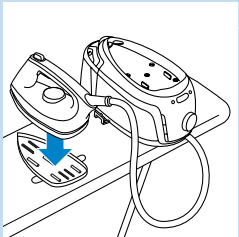

- 5 Aseta lämmönkestävä alusta silityslaudalle ja silitysrauta alustalle.

Huomautus: Silitysraudan voi laskea alustalle siltämisen aikana.

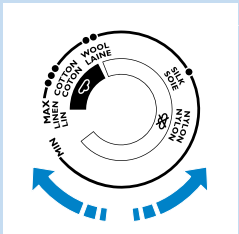

- 6 Jos haluat silitää höyryllä, säädä silitysraudan lämpötilanvalitsin vähintään asentoon ●●.

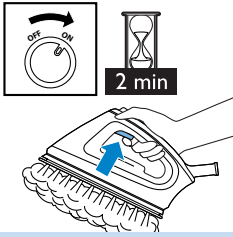

7 Työnnä pistoke pistorasiaan.

- Aseta virtakytkin asentoon ON.
- Höyryvalon vilkkuminen osoittaa, että höyrylaite kuumenee. Laite on käyttövalmis 2 minuutin kuluttua. Laitteesta kuuluu kaksi äänimerkkiä, höyryvalo lakkaa vilkkumasta ja jää palamaan. Höyrysilitysraudasta tulee höyryä, kun painat höyryliipaisinta.
- Vain malli GC9040: Voit poistaa itsepintaiset rypyt käyttämällä höyrysuikaustoimintoa. Aseta lämpötilanvalitsin välille ●●● - MAX. Paina höyrysuikauspainiketta.

Älä koskaan suuntaa höyrysuikua ihmisiä kohti.

8 Valitse haluamasi höyryasetus painamalla höyrypainiketta.

- ☁ tarkoittaa kohtuullisesti höyryä, ja ☁☁ tarkoittaa paljon höyryä (aseta lämpötilaksi ●●● - MAX)
- ☁☁☁ tarkoittaa vähän höyryä (aseta lämpötilaksi ●● - MAX).

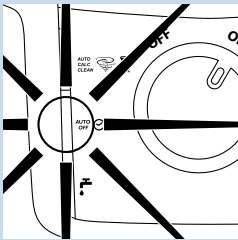
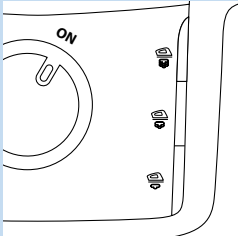

Huomautus: Jos et käytä silitysrautaa yli 10 minuuttiin, laitteen virta katkeaa automaattisesti turvallisuussyistä. Automaattisen virrankatkaisun merkkivalo vilkkuu. Voit käynnistää laitteen uudelleen painamalla mitä tahansa painiketta.

Automaattinen kalkinpoistotoiminto

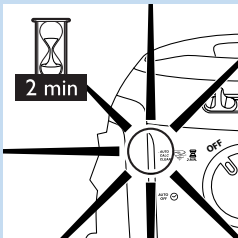

Tässä laitteessa on automaattinen kalkinpoistotoiminto. Ajan mittaan höyrylaitteeseen kertyy kalkkihiukkasia. Laite puhdistaa itsensä automaattisesti kalkinpoistotoiminnolla.

1 Automaattisen kalkinpoiston aikana automaattisen kalkinpoiston merkkivalo vilkkuu ja laitteesta kuuluu lyhyitä merkkiäänä.

- Odota noin 2 minuuttia, että kalkki on poistettu.
- Kalkinpoiston aikana laitteesta kuuluu ajoittain pumppaavia ja napsahtavia ääniä.

2 Kun automaattinen kalkinpoisto on valmis, automaattisen kalkinpoiston merkkivalo sammuu.

- ▶ Kalkinpoistosäiliön merkkivalo vilkkuu.

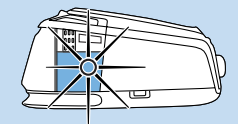

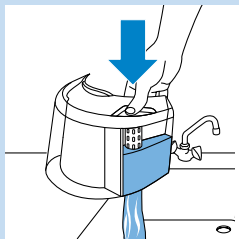

3 Irrota vesisäiliö.

- Paina kalkinpoistosäiliön tyhjennyspainiketta ja tyhjennä säiliö pesualtaaseen.



4 Täytä vesisäiliö ja kiinnitä se uudelleen höyrylaitteeseen.

- Automaattinen kalkinpoisto on nyt valmis, ja voit aloittaa silittämisen, kun höyryvalo palaa jatkuvasti.

Huomautus: Jos et tyhjennä kalkinpoistosäiliötä, säiliö valuu yli seuraavan automaattisen kalkinpoiston aikana.

Manuaalinen kalkinpoisto

Automaattinen kalkinpoistojärjestelmä pitää laitteen riittävän puhtaana. Voit kuitenkin halutessasi puhdistaa laitetta useammin poistamalla kalkin manuaalisesti.

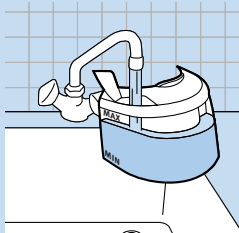

1 Kaada vesisäiliöön vettä MAX-merkkiin asti.

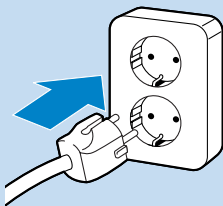

2 Työnnä pistoke maadoitettuun pistorasiaan.

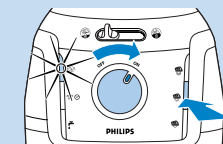

- ### 3
- Voit käynnistää kalkinpoiston manuaalisesti pitämällä keskimmistä höyryvalintapainiketta painettuna samalla, kun käynnistät laitteen. Vapauta höyryvalintapainike vasta, kun automaattisen kalkinpoiston sininen merkkivalo vilkkuu.

4 Seuraa edellä mainittuja automaattisen kalkinpoiston vaiheita 1 - 4.

Huomautus: Manuaalisen kalkinpoiston voi käynnistää vain, jos laite on riittävän viileä. Jos laite on liian kuuma manuaaliseen kalkinpoistoon, höyryvalintapainikkeen merkkivalo vilkkuu ja laite kuumenee käyttöä varten.

Säilytys

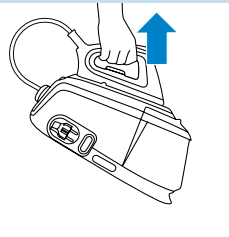
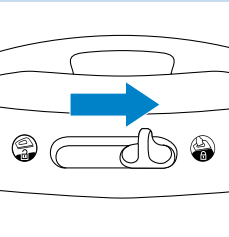
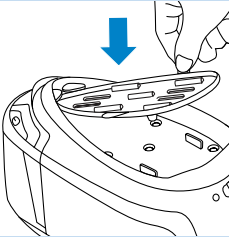
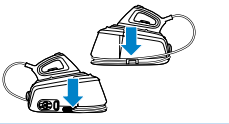
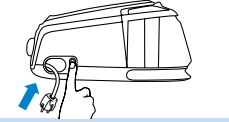
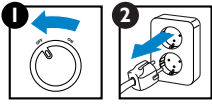

1 Katkaise laitteesta virta (1) ja irrota pistoke pistorasiasta (2).

- Kelaaj virtajohto takaisin painamalla kelauspainiketta.
- Tyhjennä kalkinpoistosäiliö, jos se on täynnä.

2 Kierrä höyryletku höyrylaitteen pohjan ympärille.

Huomautus: Varmista, että höyryletku on kunnolla säilytysurassa ja pidikkeessä.

3 Aseta lämmönkestävä alusta höyrylaitteen päälle ja silitysrauta alustalle.

Huomautus: Laitteen jäähtymistä ei tarvitse odottaa. Voit asettaa laitteen säilytykseen heti käytön jälkeen.

4 Lukitse silitysrauta höyrylaitteeseen liu'uttamalla lukitsin oikealle.

5 Nyt voit helposti kantaa yhdellä kädellä koko laitetta silitysraudan kahvasta.

Vianmääritys

Tässä luvussa kuvataan tavallisimmat laitteen käyttöön liittyvät ongelmat. Ellei onnistu ratkaisemaan ongelmaa alla olevien ohjeiden avulla, ota yhteys Philipsin maakohtaiseen asiakaspalveluun.

Ongelma	Mahdollinen syy ja ratkaisu
Laite ei kuumene.	Laitteeseen ei tule virtaa. Tarkista virtajohto, pistoke ja pistorasia. Laitteeseen ei ole kytketty virtaa. Aseta virtakytkin asentoon ON. Lämpötila on liian matala. Aseta korkeampi lämpötila.
Uudesta silytysjärjestelmästä tulee käryä, kun siihen kytketään virta.	Jotkin laitteen osat on öljytty tehtaalla, ja niistä voi aluksi tulla hieman käryä. Ilmiö on täysin normaali ja lakkaa hetken kuluttua.
Laite ei tuota lainkaan höyryä.	Vesisäiliössä ei ole tarpeeksi vettä. Täytä vesisäiliö. Höyrylaite ei ole lämmennyt riittävän kuumaksi. Odota noin 2 minuuttia. Valittu silytyslämpötila on liian matala höyrysilytykseen. Valitse lämpötilaksi vähintään ●●. Vesisäiliö ei ole kunnolla paikallaan höyrylaitteessa. Kiinnitä vesisäiliö höyrylaitteeseen niin, että kuulet napsahduksen. Kun laitteeseen on valittu hyvin korkea lämpötila, muodostuva höyry on kuivaa ja tuskin näkyvää. Se näkyy vielä heikommin, jos ympäristön lämpötila on suhteellisen korkea, ja se on täysin näkymätöntä, jos lämpötila-asetukseksi on valittu MAX. Voit tarkistaa höyryntulon valitsemalla matalamman lämpötilan, esimerkiksi ●●. Automaattinen kalkinpoistotoiminto on käynnissä. Laite on valmis höyrysilytykseen noin 4 minuutin kuluttua.
Pohjasta tippuu vesipisaroita	Kun aloitit höyrysilytyksen tai jatkat sitä keskeytyksen jälkeen, höyryletkussa oleva höyry on jäähtynyt ja tiivistynyt vedeksi. Siksi pohjasta tulee vesipisaroita. Pidä höyrysilytysrautaa jonkin vanhan kankaan päällä ja paina höyryliipaisinta. Odota, kunnes pohjasta alkaa veden asemesta tulla höyryä. Valittu silytyslämpötila on liian matala höyrysilytykseen. Valitse lämpötilaksi vähintään ●●. Höyrysilytyksen aikana tekstiilien pinnalle ilmestyvät märät pisteet johtuvat silytyslaudalla tiivistyneestä höyrystä. Silitä märkiä kohtia hetken aikaa ilman höyryä, jotta ne kuivuvat. Jos silytyslaudan alusta on märkä, pyyhkäise sitä kuivalla kankaalla. Letkussa saattaa olla tiivistynyttä höyryä, lämpötila saattaa olla alle ●●●, tai laite ei ehkä ole valmis höyrysilytystä varten.
Pohjasta tulee hiutaleita ja epäpuhtauksia tai pohja on likainen.	Vedessä olevia epäpuhtauksia tai kemikaaleja on kertynyt höyrysilytysraudan höyryaukkoihin ja/tai pohjaan. Puhdista pohja kostealla liinalla.
Laitteesta kuuluu pumppaava ääni.	Vettä pumpataan höyrylaitteen boileriin. Tämä on normaalia. Jos kuitenkin pumppaava ääni ei lakkaa, katkaise välittömästi laitteesta virta ja irrota pistoke pistorasiasta. Ota yhteys Philipsin valtuuttamaan huoltoliikkeeseen.
Höyrylaitteesta vuotaa vettä.	Kalkinpoistosäiliö on vuotanut yli automaattisen kalkinpoiston aikana. Tyhjennä kalkinpoistosäiliö aina kalkinpoiston jälkeen. Tämä estää kalkinpoistosäiliön vuotamisen yli seuraavan automaattisen kalkinpoiston aikana.

Ongelma**Mahdollinen syy ja ratkaisu**

Laitteesta kuuluu ajoittaan voimakasta pumppaavaa ja napsahtavaa ääntä.

Tätä tapahtuu automaattisen kalkinpoiston aikana. Vettä pumpataan vesisäiliöstä höyrylaitteeseen, ja se poistetaan höyrynpöistösäiliöön. Odota muutama minuutti, kunnes automaattinen kalkinpoisto on valmis. Tyhjennä kalkinpoistosäiliö ja täytä sitten vesisäiliö. Automaattinen kalkinpoisto on normaali toiminto, joka tapahtuu säännöllisin väliajoin.

Silitysrautaa ei voi asettaa pystyasentoon.

Laite on ergonomisesti muotoiltu sellaiseksi, että sen voi asettaa vain vaaka-asentoon. Aseta silitysrauta vaaka-asentoon silitysraudan lämmönkestävälle alustalle. Alustan voi jättää höyrylaitteen päälle, tai sen voi asettaa silityslaudalle. Älä aseta kuumaa silitysrautaa suoraan silityslaudalle ilman lämmönkestävää alustaa.

Laitteesta kuuluu jatkuvasti merkkiääntä.

Vesisäiliö on tyhjentynyt automaattisen kalkinpoiston aikana. Täytä vesisäiliö.

Kalkinpoistosäiliön merkkivalo vilkkuu.

Automaattinen kalkinpoisto on valmis. Tyhjennä kalkinpoistosäiliö. Älä irrota pistoketta pistorasiasta.

Johto ei kelaudu kokonaan, kun kelauspainiketta painetaan.

Johto on juuttunut kelausjärjestelmään. Vedä johto ulos laitteesta ja paina johdon kelauspainiketta uudelleen.

Ympäristöasiaa

- Älä hävitä vanhoja laitteita tavallisen talousjätteen mukana, vaan toimita ne valtuutettuun kierrätyspisteeseen. Näin autat vähentämään ympäristölle aiheutuvia haittavaikutuksia.

Takuu & huolto

Jos haluat huoltoapua, lisätietoja tai laitteen kanssa tulee ongelmia, tutustu Philipsin verkkosivustoon osoitteessa www.philips.com tai kysy neuvoa Philipsin kuluttajapalvelukeskuksesta (puhelinnumero on kansainvälisessä takuulehtisessä). Jos maassasi ei ole kuluttajapalvelukeskusta, ota yhteyttä Philipsin jälleenmyyjään.

Introduction

Félicitations pour votre achat et bienvenue dans l'univers Philips ! Pour profiter pleinement de l'assistance Philips, enregistrez vos produits sur le site à l'adresse suivante : www.philips.com/welcome.

Important

Lisez attentivement ce mode d'emploi avant d'utiliser l'appareil et conservez-le pour un usage ultérieur.

Danger

- Ne plongez jamais le fer ni la chaudière dans l'eau.

Avertissement

- Avant de brancher l'appareil, vérifiez que la tension indiquée sur l'appareil correspond à la tension secteur locale.
- N'utilisez pas l'appareil si la fiche, le cordon d'alimentation, le cordon d'arrivée de la vapeur ou l'appareil lui-même est endommagé, s'il est tombé ou s'il fuit.
- Si le cordon d'alimentation ou le cordon d'arrivée de la vapeur est endommagé, il doit être remplacé par Philips, par un Centre Service Agréé Philips ou par une personne qualifiée afin d'éviter tout accident.
- Ne laissez jamais le fer à repasser sans surveillance pendant qu'il est branché.
- Cet appareil n'est pas destiné à être utilisé par des personnes (notamment des enfants) dont les capacités physiques, sensorielles ou intellectuelles sont réduites, ou par des personnes manquant d'expérience ou de connaissances, à moins que celles-ci ne soient sous surveillance ou qu'elles aient reçu des instructions quant à l'utilisation de l'appareil par une personne responsable de leur sécurité.
- Veillez à ce que les enfants ne puissent pas jouer avec l'appareil.
- Évitez tout contact entre le cordon d'alimentation/ cordon d'arrivée de la vapeur et la semelle du fer à repasser lorsqu'elle est chaude.
- Déroulez complètement le cordon d'alimentation avant de le brancher.

Attention

- Branchez l'appareil uniquement sur une prise murale mise à la terre.
- Vérifiez régulièrement l'état du cordon d'alimentation et du cordon d'arrivée de la vapeur.
- Placez et utilisez toujours le fer à repasser et la chaudière sur une surface horizontale, stable et plane.
- La semelle du fer à repasser peut devenir très chaude et peut par conséquent provoquer des brûlures si vous la touchez.
- À la fin du repassage, pendant le nettoyage de l'appareil ou lorsque le fer est laissé sans surveillance, même pour un court instant, posez-le sur son support, éteignez-le, puis débranchez-le.
- Cet appareil est destiné à un usage domestique uniquement.

Champs électromagnétiques (CEM)

Cet appareil Philips est conforme à toutes les normes relatives aux champs électromagnétiques (CEM). Il répond aux règles de sécurité établies sur la base des connaissances scientifiques actuelles s'il est manipulé correctement et conformément aux instructions de ce mode d'emploi.

Description générale (fig. 1)

- 1 Cordon d'arrivée de la vapeur
- 2 Thermostat
- 3 Voyant de température
- 4 Bouton Effet Pressing (GC9040 uniquement)
- 5 Voyant de température
- 6 Bouton vapeur
- 7 Volet
- 8 Tapis repose-fer thermorésistant
- 9 Plate-forme
- 10 Levier pour retirer le réservoir d'eau
- 11 Réservoir d'eau amovible
- 12 Orifice de remplissage
- 13 Compartiment de rangement du cordon vapeur
- 14 Bouton d'enroulement du cordon
- 15 Compartiment de rangement du cordon d'alimentation
- 16 Cordon d'alimentation
- 17 Bouton de vidange du réservoir anticalcaire
- 18 Réservoir anticalcaire avec voyant
- 19 Chaudière
- 20 Crochet de rangement du cordon vapeur
- 21 Fente de rangement du cordon vapeur
- 22 Bouton de verrouillage du fer
- 23 Verrouillage du fer
- 24 Bouton marche/arrêt
- 25 Boutons de réglage de la vapeur avec voyants
- 26 Voyant « Réservoir d'eau vide »
- 27 Voyant d'arrêt automatique
- 28 Voyant anticalcaire automatique

Utilisation du fer

Trois étapes à suivre pour un repassage ergonomique

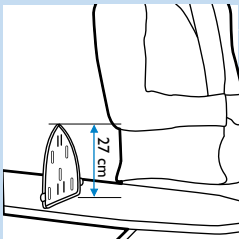

- 1 Conseil pour bien régler votre table
Réglez votre table à repasser à bonne hauteur. Lorsque vous êtes debout, la distance entre votre coude et la table à repasser doit être de 27 cm environ. Pour vous repérer, utilisez le repose-fer thermorésistant.



- 2 Fer ergonomique
L'inclinaison de la poignée favorise une position naturelle du poignet.

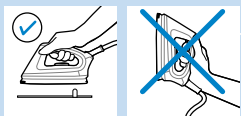

- 3 Repose-fer ergonomique
Le repose-fer vous permet de placer votre fer horizontalement sur la table à repasser:

Repassage

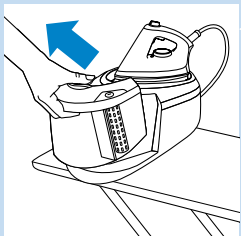

- 1 Placez la chaudière sur une surface stable et plane, par exemple sur la partie solide d'une planche à repasser ou sur une table.

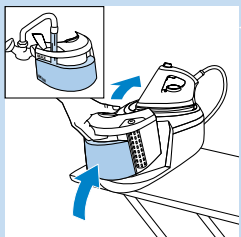

- 2 Remplissez le réservoir d'eau jusqu'au niveau maximal.

Remarque : Le voyant « réservoir d'eau vide » clignote lorsqu'il n'y a pas d'eau dans le réservoir.

Ne mettez pas d'eau chaude, de parfum, de vinaigre, d'amidon, de détartrants ou d'autres agents chimiques dans le réservoir d'eau.

Remarque : Videz le réservoir anticalcaire s'il y reste de l'eau. Voir la section « Fonction anticalcaire automatique ».

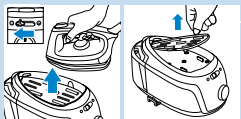

- 3 Faites glisser le bouton de verrouillage du fer sur la gauche pour déverrouiller le fer.

- 4 Retirez le fer et le tapis repose-fer thermorésistant de la chaudière.

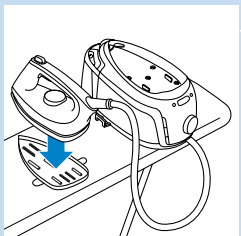

- 5 Placez le repose-fer sur la table à repasser et reposez le fer dessus.

Remarque : Vous pouvez poser le fer chaud sur le tapis en toute sérénité.

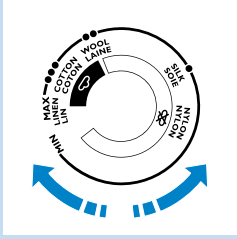

- 6** Pour repasser à la vapeur, réglez le thermostat sur ●● ou une valeur supérieure.

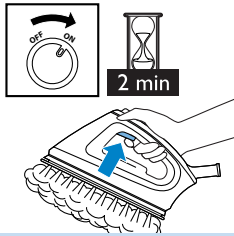

- 7** Branchez la fiche sur une prise murale avec mise à la terre.

- Réglez le bouton marche/arrêt sur « On » (Marche).
- Le voyant de vapeur clignote pour indiquer que la chaudière est en train de chauffer. L'appareil est prêt au bout de 2 minutes environ. Juste après les 2 bips sonores, le voyant vapeur cesse de clignoter et reste allumé. Vous pouvez alors appuyer sur le bouton vapeur pour générer de la vapeur.
- Modèle GC9040 uniquement : pour enlever les faux plis tenaces, utilisez la fonction Effet Pressing. Réglez le thermostat entre ●●● et MAX, et appuyez sur le bouton Effet Pressing.

Ne dirigez en aucun cas le jet de vapeur sur des personnes.

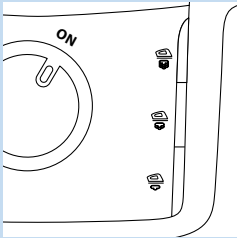

- 8** Appuyez sur le bouton vapeur jusqu'au réglage souhaité.

- ☁ pour un débit modéré ou ☁ maximal (réglez la température entre ●●● et MAX)
- ☁ pour un débit minimal (réglez la température entre ●● et MAX).

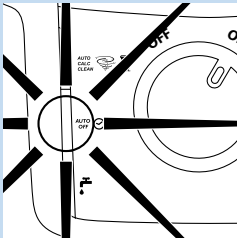

Remarque : Pour des raisons de sécurité, la centrale s'éteint automatiquement si vous ne l'utilisez pas pendant 10 minutes. Le voyant d'arrêt automatique clignote. Pour remettre l'appareil en marche, appuyez sur n'importe quel bouton.

Fonction anticalcaire automatique

La centrale est équipée d'une fonction anticalcaire automatique. Avec le temps, des particules de calcaire s'accumulent dans la chaudière. L'appareil procède à un détartrage automatique pour les éliminer.

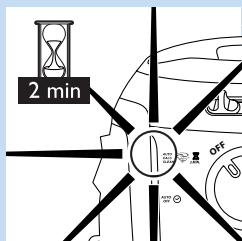

1 Pendant cette opération, qui dure environ 2 minutes, le voyant anticalcaire automatique clignote et

- un signal sonore se fait entendre.
- La centrale peut émettre des bruits de pompe et des cliquetis.

2 À la fin de l'opération, le voyant anticalcaire automatique s'éteint.

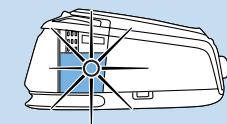

► Un voyant rouge dans le réservoir anticalcaire se met à clignoter.



3 Retirez le réservoir d'eau.

- Appuyez sur le bouton de vidange du réservoir anticalcaire et videz le réservoir dans l'évier.



4 Remplissez à nouveau le réservoir d'eau et replacez-le sur la chaudière.

- Le détartrage automatique est à présent terminé, vous pouvez commencer à repasser dès que le voyant de vapeur est allumé.

Remarque : Si vous ne videz pas le réservoir Calc-Clean, il risque de déborder lors du prochain détartrage automatique.

Détartrage manuel

Le système Auto Calc-Clean permet au calcaire de ne pas s'accumuler. Vous pouvez cependant effectuer des détartrages manuels pour améliorer le nettoyage.

1 Remplissez le réservoir d'eau jusqu'au niveau maximal.

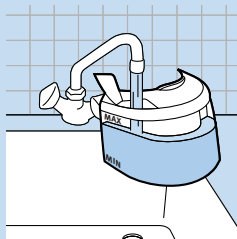

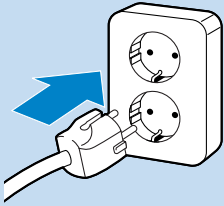

2 Branchez le cordon d'alimentation sur une prise secteur.

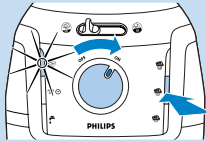

3 Pour effectuer un détartrage manuel, appuyez sur le bouton de sélection de vapeur modérée tout en allumant la centrale. Ne relâchez le bouton que lorsque le voyant Auto Calc-Clean clignote.

4 Suivez les étapes 1 à 4 du détartrage automatique décrites ci-dessus.

Remarque : Le détartrage manuel ne peut être débuté que si la centrale vapeur a suffisamment refroidi. Dans le cas contraire, le voyant du bouton de réglage de la vapeur clignote et la centrale continue à chauffer.

Rangement

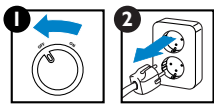

1 Éteignez la centrale (1) et débranchez-la (2).

- Rangez le cordon d'alimentation en appuyant sur le bouton d'enroulement.
- Videz le réservoir Calc-Clean s'il contient de l'eau.

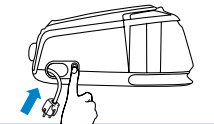

2 Enroulez le cordon d'arrivée de la vapeur autour de la base de la chaudière.

Remarque : Assurez-vous que le cordon d'arrivée de la vapeur est correctement placé dans la fente et est bien fixé dans le crochet de rangement.

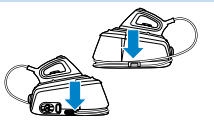

3 Posez le tapis repose-fer thermorésistant sur la chaudière et installez le fer sur le tapis.

Remarque : Il est inutile d'attendre que la centrale ait refroidi. Vous pouvez la ranger immédiatement.

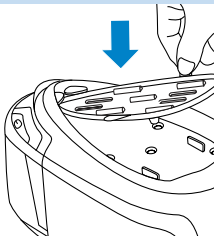

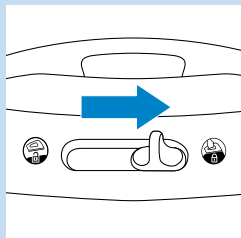

- 4** Faites glisser le bouton de verrouillage du fer sur la droite pour verrouiller le fer sur la chaudière.

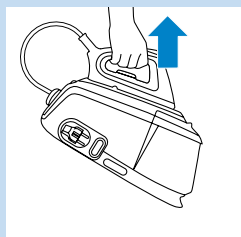

- 5** Vous pouvez facilement déplacer la centrale en la tenant par la poignée du fer.

Dépannage

Cette rubrique présente les problèmes les plus courants que vous pouvez rencontrer avec votre centrale vapeur. Si vous ne parvenez pas à résoudre le problème à l'aide des informations ci-dessous, contactez le Service Consommateurs Philips de votre pays.

Problème

Causes possibles et solutions

L'appareil ne chauffe pas.

Il s'agit peut-être d'un problème de branchement. Vérifiez le cordon d'alimentation, la fiche de l'appareil et la prise secteur.

La centrale n'est pas allumée. Mettez le bouton marche/arrêt en position « On ».

La température sélectionnée est trop basse. Sélectionnez une température plus élevée.

De la fumée s'échappe du fer lors de la première mise en marche de la centrale.

Certains éléments de l'appareil ont été graissés en usine et peuvent dégager de la fumée lors de la première utilisation. Ce phénomène est tout à fait normal et cesse au bout d'un moment.

L'appareil ne produit pas de vapeur.

Il n'y a pas assez d'eau dans le réservoir. Remplissez-le.

L'eau n'a pas assez chauffé. Attendez environ 2 minutes.

La température du thermostat est trop basse pour un repassage à la vapeur. Sélectionnez une température d'au moins ●●.

Le réservoir n'est pas placé correctement sur la chaudière. Repositionnez-le (vous devez entendre un clic).

Problème

Causes possibles et solutions

Quand le thermostat est réglé sur une température très élevée, la vapeur produite est sèche et à peine visible. Le phénomène est amplifié lorsque la température ambiante est relativement élevée, et aucune vapeur n'est visible lorsque le thermostat est réglé sur MAX. Réglez le thermostat sur une température plus basse, par ex. ●●, pour vérifier que le fer produit bien de la vapeur.

Le détartrage automatique est en cours. Attendez environ 4 minutes avant d'utiliser votre centrale vapeur.

Des gouttes d'eau s'écoulent de la semelle.

Lorsque vous interrompez votre repassage, la vapeur contenue dans le cordon refroidit et se condense. Elle s'écoule en gouttelettes par la semelle du fer. Placez dans ce cas le fer au-dessus d'un chiffon, et appuyez sur le bouton vapeur jusqu'à ce que la semelle émette de la vapeur à la place de l'eau.

La température sélectionnée est trop basse pour un repassage à la vapeur. Sélectionnez une température d'au moins ●●.

Il peut arriver que la vapeur se condense sur la planche à repasser, entraînant l'apparition de zones humides sur vos tissus lorsque vous repassez à la vapeur. Repassez sans vapeur ces zones humides jusqu'à ce qu'elles disparaissent. Si l'envers de la planche à repasser est également humide, séchez-le à l'aide d'un chiffon sec.

De la vapeur s'est peut-être condensée dans le cordon, la température réglée est peut-être inférieure à ●●● ou l'appareil n'est peut-être pas prêt pour le repassage à la vapeur.

Des particules de calcaire et des impuretés s'échappent de la semelle ou la semelle est sale.

Des impuretés ou les produits chimiques présents dans l'eau se sont déposés dans les événements à vapeur et/ou sur la semelle du fer. Nettoyez la semelle avec un chiffon humide.

Le fer produit un bruit de pompe.

L'eau est aspirée dans le réservoir de la chaudière, ce qui provoque ce bruit. Si le bruit ne s'arrête pas, éteignez immédiatement l'appareil et débranchez-le. Contactez un Centre Service Agréé Philips.

De l'eau s'écoule de la chaudière.

Le réservoir Calc-Clean a débordé pendant le détartrage automatique. Pour éviter ce phénomène, veillez à toujours vider le réservoir Calc-Clean après un détartrage.

La centrale émet parfois un bruit de pompe et un cliquetis.

Ce phénomène se produit pendant le détartrage automatique. Cette opération est effectuée à intervalles réguliers. L'eau est aspirée du réservoir d'eau vers la chaudière, et évacuée dans le réservoir Calc-Clean. Attendez quelques minutes que le processus de détartrage automatique soit terminé, puis videz le réservoir Calc-Clean et complétez le niveau du réservoir d'eau.

Je ne parviens pas à poser le fer sur son talon.

Pour des raisons d'ergonomie, le fer ne peut pas être posé autrement qu'en position horizontale. Placez-le à l'horizontale sur le tapis repose-fer. Celui-ci peut être installé sur la chaudière ou sur la planche à repasser. Ne placez jamais le fer directement sur la planche à repasser sans le tapis thermorésistant.

Problème	Causes possibles et solutions
La centrale émet des bips.	Le réservoir d'eau s'est vidé pendant le détartrage automatique. Remplissez-le à nouveau.
Le voyant du réservoir Calc-Clean se met à clignoter.	Le détartrage automatique est terminé. Videz le réservoir Calc-Clean, sans débrancher la centrale.
Le cordon d'alimentation ne rentre pas complètement lorsque j'appuie sur le bouton d'enroulement.	Le cordon est bloqué dans le système d'enroulement. Faites sortir complètement le cordon et appuyez à nouveau sur le bouton d'enroulement.

Environnement



- Lorsqu'il ne fonctionnera plus, ne jetez pas l'appareil avec les ordures ménagères, mais déposez-le à un endroit assigné à cet effet, où il pourra être recyclé. Vous contribuerez ainsi à la protection de l'environnement.

Garantie et service

Si vous souhaitez obtenir des informations supplémentaires ou si vous rencontrez un problème, rendez-vous sur le site Web de Philips à l'adresse www.philips.com ou contactez le Service Consommateurs Philips de votre pays (vous trouverez le numéro de téléphone correspondant sur le dépliant de garantie internationale). S'il n'existe pas de Service Consommateurs Philips dans votre pays, renseignez-vous auprès de votre revendeur Philips local.

Introduzione

Congratulazioni per l'acquisto e benvenuti in Philips! Per trarre il massimo vantaggio dall'assistenza Philips, registrate il vostro prodotto su www.philips.com/welcome.

Importante

Prima di utilizzare l'apparecchio, leggete attentamente il presente manuale e conservatelo per eventuali riferimenti futuri.

Pericolo

- Non immergete mai il ferro o il generatore di vapore nell'acqua.

Avviso

- Prima di collegare l'apparecchio, verificate che la tensione riportata sulla spina corrisponda alla tensione disponibile.
- Non utilizzate l'apparecchio nel caso in cui la spina, il cavo di alimentazione, il tubo del vapore o l'apparecchio stesso sia danneggiato oppure in presenza di rotture o perdite dall'apparecchio.
- Nel caso in cui il cavo di alimentazione o il tubo del vapore fossero danneggiati, dovranno essere sostituiti presso i centri autorizzati Philips, i rivenditori specializzati oppure da personale opportunamente qualificato, per evitare situazioni pericolose.
- Non lasciate mai l'apparecchio incustodito quando è collegato alla presa di corrente.
- L'apparecchio non è destinato a persone (inclusi bambini) con capacità mentali, fisiche o sensoriali ridotte, fatti salvi i casi in cui tali persone abbiano ricevuto assistenza o formazione per l'uso dell'apparecchio da una persona responsabile della loro sicurezza.
- Adottate le dovute precauzioni per evitare che i bambini giochino con l'apparecchio.
- Evitate che il cavo di alimentazione e il tubo del vapore vengano a contatto con la piastra del ferro calda.
- Srotolate completamente il cavo di alimentazione prima di inserirlo nella presa a muro.

Attenzione

- Collegare l'apparecchio esclusivamente a una presa di messa a terra.
- Verificate periodicamente le condizioni del cavo di alimentazione e del tubo del vapore.
- Appoggiate sempre il ferro e il relativo generatore di vapore su una superficie orizzontale stabile e perfettamente piana
- La piastra del ferro può surriscaldarsi eccessivamente e provocare scottature se a contatto con la pelle.
- Quando avete terminato la stiratura, pulite il ferro o lo lasciate incustodito per un breve periodo di tempo: mettete il ferro sul tappetino termoresistente per appoggiarlo, spegnetelo e staccate il cavo di alimentazione dalla presa a muro.
- Questo apparecchio è destinato esclusivamente a uso domestico.

Campi elettromagnetici (EMF)

Questo apparecchio Philips è conforme a tutti gli standard relativi ai campi elettromagnetici (EMF). Se utilizzato in modo appropriato seguendo le istruzioni contenute nel presente manuale utente, l'apparecchio consente un utilizzo sicuro come confermato dai risultati scientifici attualmente disponibili.

Descrizione generale (fig. 1)

- 1 Tubo del vapore
- 2 Termostato
- 3 Indicatore del termostato
- 4 Pulsante colpo di vapore (solo GC9040)
- 5 Spia della temperatura
- 6 Pulsante del vapore
- 7 Aletta
- 8 Tappetino d'appoggio termoresistente
- 9 Piattaforma
- 10 Pulsante di sgancio del serbatoio dell'acqua
- 11 Serbatoio dell'acqua estraibile
- 12 Foro di riempimento
- 13 Vano di avvolgimento del tubo del vapore
- 14 Pulsante di riavvolgimento del cavo
- 15 Vano di avvolgimento del cavo di alimentazione
- 16 Cavo di alimentazione
- 17 Pulsante di svuotamento del serbatoio Calc Clean
- 18 Serbatoio Calc Clean con spia luminosa
- 19 Generatore di vapore
- 20 Supporto per l'avvolgimento del tubo del vapore
- 21 Anello per l'avvolgimento del tubo del vapore
- 22 Interruttore a scorrimento per blocco trasporto
- 23 Blocco trasporto
- 24 Manopola on/off
- 25 Pulsanti per la scelta del vapore con spie luminose
- 26 Spia "serbatoio dell'acqua vuoto"
- 27 Spia di spegnimento automatico
- 28 Spia funzione Calc Clean automatica

Utilizzo del ferro

Le tre fasi della stiratura ergonomica

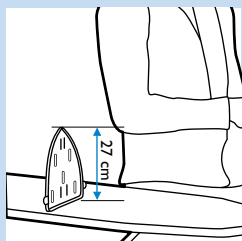

- 1 Altezza dell'asse ergonomica
Impostate l'asse da stiro all'altezza corretta. Quando siete in piedi la distanza tra il gomito e l'asse da stiro deve essere di circa 27 cm. Come guida, potete utilizzare il tappetino termoresistente per appoggiare il ferro.



2 Design ergonomico

L'impugnatura inclinata verso l'alto consente di mantenere il polso in una posizione comoda.

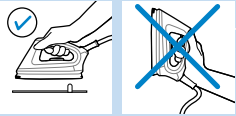

3 Tappetino ergonomico per appoggiare il ferro

Il tappetino consente di appoggiare il vostro ferro in posizione orizzontale sull'asse da stiro.

Stiratura

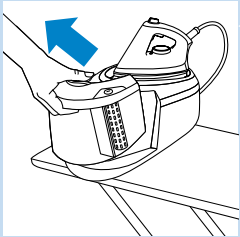

- 1 Appoggiate il generatore di vapore su una superficie stabile e perfettamente piana, ad esempio sulla parte rigida dell'asse da stiro o sul tavolo.

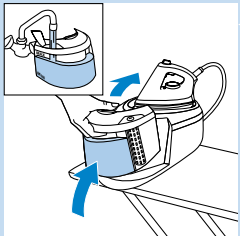

- 2 Riempite completamente il serbatoio dell'acqua.

Nota La spia "serbatoio dell'acqua vuoto" lampeggia quando il serbatoio è vuoto.

Non aggiungete acqua calda, profumo, aceto, amido, agenti discrostanti, prodotti per la stiratura o altre sostanze chimiche al serbatoio dell'acqua.

Nota Se è presente dell'acqua, svuotare il serbatoio Calc Clean. Vedere il capitolo "Funzione automatica Calc Clean".

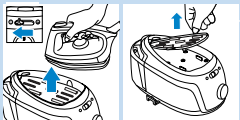

- 3 Spostate verso sinistra l'interruttore a scorrimento per il blocco trasporto per sbloccare il ferro.

- 4 Spostate il ferro e il tappetino d'appoggio termoresistente dal generatore di vapore.

- 5 Posizionate il tappetino d'appoggio termoresistente sull'asse da stiro e appoggiatevi il ferro.

Nota Durante la stiratura potete appoggiare il ferro caldo sul tappetino senza correre alcun rischio.

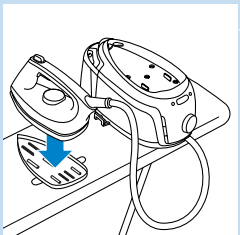

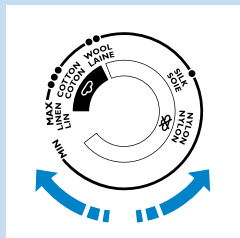

- 6** Per stirare a vapore, impostate il termostato su ●● o ad una temperatura superiore.

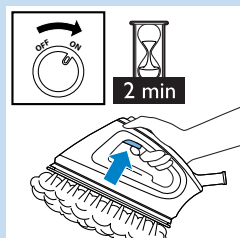

- 7** Inserite la spina nella presa di corrente dotata di messa a terra.
- Impostate la manopola on/off su "on".
 - La spia del vapore lampeggia per indicare che il generatore di vapore si sta riscaldando. Dopo 2 minuti l'apparecchio è pronto per l'uso. Vengono emessi due segnali acustici, la luce del vapore non lampeggia più e rimane accesa. Premete il pulsante del vapore per attivare quest'ultimo.
 - Solo GC9040: per rimuovere le pieghe difficili, potete utilizzare la funzione colpo di vapore. Impostare il termostato tra ●●● e MAX. Premete il pulsante per il colpo di vapore.

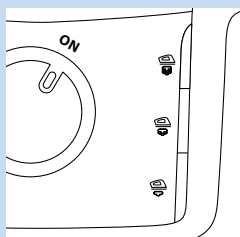

Non puntate mai il getto di vapore verso le persone.

- 8** Premere il pulsante del vapore per selezionare l'impostazione da utilizzare.
- ☁ per un'erogazione media di vapore e ☁☁ per un'erogazione di vapore elevata (impostate la temperatura tra ●●● e MAX).
 - ☁☁☁ per una bassa erogazione di vapore (impostate la temperatura tra ●● e MAX).

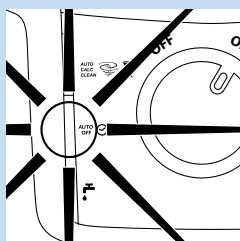

Nota Se non utilizzate il ferro per più di 10 minuti, l'apparecchio si spegne per ragioni di sicurezza. La spia dello spegnimento automatico lampeggia. Per riaccendere nuovamente l'apparecchio, premete un pulsante qualsiasi.

Funzione automatica Calc Clean

Questo apparecchio è dotato della funzione automatica Calc Clean. Con il passare del tempo, le particelle di calcare si accumulano all'interno del generatore di vapore. Il ferro attiva automaticamente un ciclo Calc Clean per rimuovere il calcare.

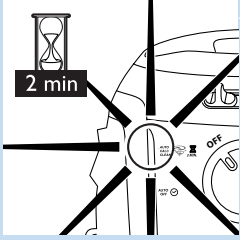

1 Quando è in corso la funzione automatica Calc Clean, la relativa spia lampeggia ed è possibile udire dei brevi segnali sonori.

- Attendete circa 2 minuti per consentire all'apparecchio di portare a termine il ciclo.
- Durante questo processo l'apparecchio, di tanto in tanto, produce dei rumori di pompaggio e occasionali ticchettii.

2 Quando il processo automatico Calc Clean è terminato, la relativa luce si spegne.

► La luce del serbatoio Calc Clean lampeggia.

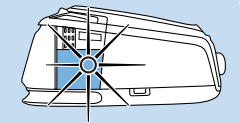

3 Rimuovete il serbatoio dell'acqua.

- Premete il pulsante di svuotamento del serbatoio Calc Clean e svuotate quest'ultimo nel lavandino.



4 Riempite il serbatoio dell'acqua e collegatelo nuovamente al generatore di vapore.

- Il processo automatico Calc Clean è terminato e potete iniziare a stirare quando la spia del vapore rimane accesa in modo continuo.

Nota Se non svuotate il serbatoio Calc Clean, uscirà dell'acqua all'utilizzo successivo.



Processo Calc Clean manuale

Il sistema automatico Calc Clean mantiene l'apparecchio sufficientemente pulito. Quest'ultimo processo può essere effettuato anche manualmente per una pulizia aggiuntiva del ferro.

1 Riempite completamente il serbatoio dell'acqua.

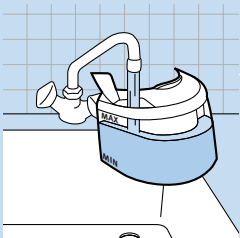

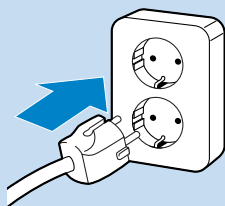

2 Inserite la spina in una presa di messa a terra.

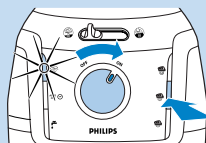

3 Per avviare il processo Calc Clean manualmente, tenete premuto il pulsante centrale di scelta del vapore mentre accendete il ferro. Rilasciatelo solo quando la spia della funzione automatica Calc Clean lampeggia.

4 Seguite i passaggi 1-4 del processo automatico Calc Clean descritti sopra.

Nota Il processo manuale Calc Clean può essere attivato solo se l'apparecchio è sufficientemente freddo. Se il ferro è troppo caldo per avviare il processo manuale, il pulsante di scelta del vapore lampeggia e l'apparecchio continua a scaldarsi per essere utilizzato.

Come riporre l'apparecchio



1 Spegnete l'apparecchio (1) e scollegatelo (2).

- Premete il pulsante di riavvolgimento per avvolgere il cavo.
- Se è pieno, provvedete a svuotare il serbatoio Calc Clean.

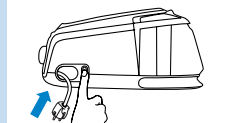

2 Avvolgete il tubo del vapore attorno alla base del generatore di vapore.

Nota Assicuratevi che il tubo del vapore sia posizionato correttamente nella scanalatura di riavvolgimento e all'interno del supporto.

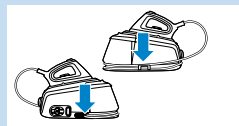

3 Posizionate il tappetino d'appoggio termoresistente sul generatore di vapore e appoggiatevi il ferro.

Nota Non è necessario attendere che il ferro si raffreddi. L'apparecchio può essere riposto subito dopo l'uso.

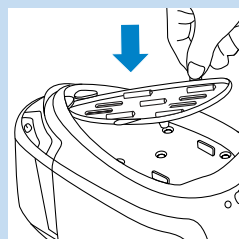

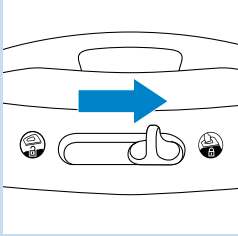

- 4** Spostare l'interruttore a scorrimento per blocco trasporto verso destra al fine di bloccare il ferro sul generatore di vapore.

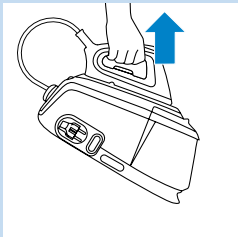

- 5** Con una mano potete quindi trasportare l'intero apparecchio tramite l'impugnatura del ferro.

Risoluzione dei guasti

In questo capitolo vengono riportati i problemi più ricorrenti legati all'uso dell'apparecchio. Se non riuscite a risolvere i problemi con le informazioni seguenti, vi preghiamo di contattare il Centro Assistenza Clienti Philips del vostro paese.

Problema	Possibile causa e soluzione
L'apparecchio non si scalda.	Potrebbe esserci un problema di alimentazione. Verificate il cavo di alimentazione, la spina e la presa a muro.
	L'apparecchio non è stato acceso. Impostate la manopola on/off su "on".
	La temperatura impostata è troppo bassa. Impostate una temperatura più alta.
Quando accendo il ferro nuovo, esce del fumo.	Alcune parti dell'apparecchio sono state leggermente ingrassate in fabbrica e inizialmente potrebbero causare la fuoriuscita di fumo quando si surriscaldano. Si tratta di un fenomeno del tutto normale, destinato a scomparire in poco tempo.
L'apparecchio non produce vapore.	Il serbatoio non contiene abbastanza acqua. Riempitelo.
	Il generatore di vapore non si è scaldato sufficientemente. Attendete circa 2 minuti.
	La temperatura del ferro impostata è troppo bassa per la stiratura a vapore. Selezionate la temperatura ●● o superiore.
	Il serbatoio dell'acqua non è posizionato correttamente nel generatore di vapore. Posizionate correttamente fino a che non udite un clic.

Problema	Possibile causa e soluzione
	Quando il termostato è impostato su una temperatura molto alta, il vapore prodotto è secco e difficile da vedere. È ancora meno visibile quando la temperatura ambiente è piuttosto alta ed è totalmente invisibile quando la temperatura è impostata su MAX. Impostate il termostato su una temperatura più bassa, ad esempio ●●, per controllare se il ferro emette vapore.
	Il processo automatico Calc Clean è attivo. Attendere circa 4 minuti per fare in modo che la stiratura a vapore sia pronta per l'uso.
Dalla piastra fuoriescono goccioline d'acqua.	Quando iniziate a stirare a vapore e successivamente interrompete per qualche tempo la stiratura, il vapore presente nel tubo si raffredda e si trasforma in acqua, che causa la fuoriuscita di goccioline dalla piastra. Tenete il ferro su un panno vecchio e premete il pulsante del vapore, quindi aspettate fino a quando dalla piastra fuoriesce il vapore invece dell'acqua.
	La temperatura del ferro impostata è troppo bassa per la stiratura a vapore. Selezionate la temperatura ●● o superiore.
	Talvolta compaiono delle zone bagnate sui tessuti dopo la stiratura a vapore poiché il vapore si condensa sull'asse da stiro. Passate più volte il ferro sulle zone bagnate senza erogare vapore per asciugarle. Se la parte inferiore dell'asse da stiro è bagnata, asciugatela con un panno asciutto.
	È possibile che il vapore si sia condensato nel tubo flessibile, la temperatura sia inferiore a ●●● o l'apparecchio non sia pronto per la stiratura a vapore.
Dalla piastra fuoriescono impurità e residui di calcare oppure la piastra è sporca.	Le impurità o i prodotti chimici presenti nell'acqua si sono depositati nei fori di fuoriuscita del vapore e/o sulla piastra. Pulite la piastra con un panno umido.
Dall'apparecchio fuoriesce un rumore di pompaggio.	L'acqua viene pompata nel bollitore all'interno del generatore di vapore. Questo è normale. Tuttavia se il rumore di pompaggio non cessa, spegnete immediatamente l'apparecchio e scollegatelo dalla presa. Contattate un centro di assistenza Philips autorizzato.
L'acqua fuoriesce dal generatore di vapore.	Si è verificata una fuoriuscita dal serbatoio Calc Clean durante il processo automatico Calc Clean. Svuotate sempre il serbatoio Calc Clean dopo che il processo relativo è terminato. In questo modo il serbatoio non causerà fuoriuscite quando verrà riutilizzata la funzione Calc Clean.
A volte l'apparecchio produce un forte rumore di pompaggio e dei ticchettii.	Questo avviene durante il processo automatico Calc Clean. L'acqua viene pompata dal serbatoio dell'acqua nel generatore di vapore per poi essere espulsa nel serbatoio Calc Clean. Attendete per qualche minuto fino al termine del processo automatico Calc Clean. Svuotate il serbatoio Calc Clean, quindi riempite il serbatoio dell'acqua. Il processo automatico Calc Clean è un processo normale che viene attivato automaticamente a intervalli regolari.

Problema**Possibile causa e soluzione**

Non posso appoggiare il ferro in posizione verticale.

Al fine di rendere l'apparecchio più ergonomico, quest'ultimo può essere posizionato solo orizzontalmente. Posizionate il ferro sul tappetino d'appoggio termoresistente in posizione orizzontale. Il tappetino può essere lasciato sopra del generatore di vapore o sull'asse da stiro. Non lasciate il ferro caldo direttamente sull'asse da stiro senza che vi sia sotto il tappetino.

L'apparecchio produce dei suoni continui.

Il serbatoio dell'acqua si è svuotato durante il processo automatico Calc Clean. Riempitelo.

La luce del serbatoio Calc Clean lampeggia.

Il processo automatico Calc Clean si è concluso. Svuotate il relativo serbatoio senza scollegare l'apparecchio.

Il cavo non viene avvolto completamente quando viene premuto il pulsante di riavvolgimento.

Il cavo si è incastrato all'interno del sistema di riavvolgimento. Fate uscire il cavo dall'apparecchio e premete nuovamente il pulsante di riavvolgimento.

Tutela dell'ambiente

- Per contribuire alla tutela dell'ambiente, non smaltite l'apparecchio insieme ai rifiuti domestici, ma consegnatelo a un centro di raccolta ufficiale.

Garanzia e assistenza

Per assistenza o informazioni e in caso di problemi, visitate il sito Web Philips all'indirizzo www.philips.com oppure contattate il Centro Assistenza Clienti Philips del vostro paese (per conoscere il numero di telefono consultate l'opuscolo della garanzia). Se nel vostro paese non esiste un Centro Assistenza Clienti, rivolgetevi al vostro rivenditore Philips.

Inleiding

Gefeliciteerd met uw aankoop en welkom bij Philips! Als u volledig wilt profiteren van de ondersteuning die Philips biedt, registreer uw product dan op www.philips.com/welcome.

Belangrijk

Lees deze gebruiksaanwijzing zorgvuldig door voordat u het apparaat gaat gebruiken. Bewaar de gebruiksaanwijzing om deze indien nodig te kunnen raadplegen.

Gevaar

- Dompel het strijkijzer of de stoomgenerator nooit in water.

Waarschuwing

- Controleer of het voltage aangegeven op het apparaat overeenkomt met de plaatselijke netspanning voordat u het apparaat aansluit.
- Gebruik het apparaat niet indien de stekker; het netsnoer; de toevoerslang of het apparaat zelf zichtbaar beschadigd is. Gebruik het apparaat ook niet meer als het is gevallen of als het lekt.
- Indien het netsnoer of de toevoerslang beschadigd is, moet deze worden vervangen door Philips, een door Philips geautoriseerd servicecentrum of personen met vergelijkbare kwalificaties om gevaar te voorkomen.
- Laat het apparaat nooit onbeheerd achter terwijl het op netspanning is aangesloten.
- Dit apparaat is niet bedoeld voor gebruik door personen (waaronder kinderen) met verminderde lichamelijke, zintuiglijke of geestelijke vermogens, of die gebrek aan ervaring of kennis hebben, tenzij iemand die verantwoordelijk is voor hun veiligheid toezicht op hen houdt of hen heeft uitgelegd hoe het apparaat dient te worden gebruikt.
- Houd toezicht op kinderen om te voorkomen dat ze met het apparaat gaan spelen.
- Voorkom dat het netsnoer of de toevoerslang in aanraking komt met de hete zoolplaat van het strijkijzer.
- Wikkel het netsnoer volledig af voordat u de stekker in het stopcontact steekt.

Let op

- Sluit het apparaat alleen aan op een geaard stopcontact.
- Controleer regelmatig of het netsnoer en de toevoerslang niet beschadigd zijn.
- Plaats en gebruik het strijkijzer en de stoomgenerator altijd op een stabiele, vlakke en horizontale ondergrond.
- De zoolplaat van het strijkijzer kan zeer heet worden en bij aanraking brandwonden veroorzaken.
- Als u klaar bent met strijken, als u het strijkijzer schoonmaakt en als u bij het strijkijzer wegloopt (al is het maar even), zet dan het strijkijzer op de hittebestendige strijkijzermat, schakel het apparaat uit en haal de stekker uit het stopcontact.
- Dit apparaat is uitsluitend bedoeld voor huishoudelijk gebruik.

Elektromagnetische velden (EMV)

Dit Philips-apparaat voldoet aan alle richtlijnen met betrekking tot elektromagnetische velden (EMV). Mits het apparaat op de juiste wijze en volgens de instructies in deze gebruiksaanwijzing wordt gebruikt, is het veilig te gebruiken volgens het nu beschikbare wetenschappelijke bewijs.

Algemene beschrijving (fig. 1)

- 1 Toevoerslang
- 2 Temperatuurregelaar
- 3 Indicator van temperatuurregelaar
- 4 Stoomstootknop (alleen GC9040)
- 5 Temperatuurlampje
- 6 Stoomhendel
- 7 Flap
- 8 Hittebestendige strijkijzermat
- 9 Strijkijzerplateau
- 10 Hendel om waterreservoir te ontgrendelen
- 11 Uitneembaar waterreservoir
- 12 Vulopening
- 13 Opbergruimte voor toevoerslang
- 14 Snoeropwindknop
- 15 Opbergruimte voor netsnoer
- 16 Netsnoer
- 17 Knop voor het legen van de Calc-Clean-tank
- 18 Calc-Clean-tank met lampje
- 19 Stoomgenerator
- 20 Opberghaak voor toevoerslang
- 21 Opberggleuf voor toevoerslang
- 22 Draagvergrendelingsknop
- 23 Draagvergrendeling
- 24 Aan/uitknop
- 25 Stoomstandkeuzeknoppen met lampjes
- 26 'Waterreservoir leeg'-lampje
- 27 Lampje van automatische uitschakelfunctie
- 28 Lampje van automatische Calc-Clean-functie

Het strijkijzer gebruiken

Drie stappen voor ergonomisch strijken

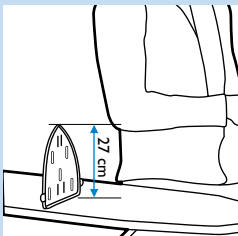

- 1 Ergonomische strijkplankhoogte
Stel de strijkplank in op de juiste hoogte. Wanneer u staat, moet de afstand tussen uw elleboog en de strijkplank ongeveer 27 cm zijn. U kunt de hittebestendige strijkijzermat als richtlijn gebruiken.



- 2 Ergonomisch ontwerp van het strijkijzer
Het schuin naar boven lopende handvat zorgt voor een comfortabele houding van de pols.

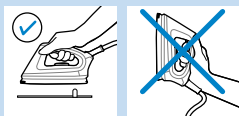

- 3 Ergonomische strijkijzermat
Met de strijkijzermat kunt u het strijkijzer horizontaal op de strijkplank plaatsen.

Strijken

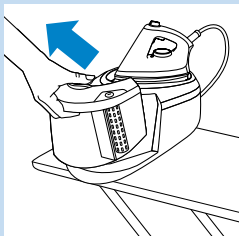

- 1 Plaats de stoomgenerator op een stabiele en vlakke ondergrond zoals het harde deel van de strijkplank of een tafel.

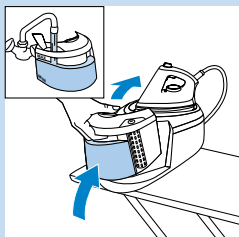

- 2 Vul het waterreservoir tot aan het maximumniveau.

Opmerking: Het 'waterreservoir leeg'-lampje knippert als het waterreservoir leeg is.

Doe geen heet water, reukstof, azijn, stijfsel, ontkalkers, strijkconcentraat of andere chemicaliën in het waterreservoir.

Opmerking: Leeg de Calc-Clean-tank als er water in zit. Zie hoofdstuk 'Automatische Calc-Clean-functie'.



- 3 Schuif de draagvergrendelingsknop naar links om het strijkijzer te ontgrendelen.

- 4 Neem het strijkijzer en de hittebestendige strijkijzermat van de stoomgenerator.

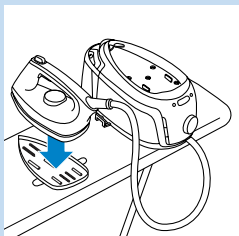

- 5 Plaats de hittebestendige strijkijzermat op de strijkplank en plaats het strijkijzer op de mat.

Opmerking: U kunt het hete strijkijzer tijdens het strijken veilig op de mat plaatsen.

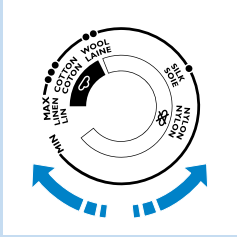

- 6** Als u wilt strijken met stoom, zet dan de temperatuurregelaar op ●● of hoger.

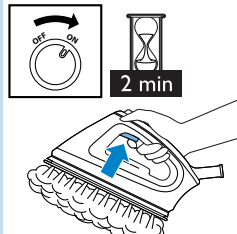

- 7** Steek de stekker in een geaard stopcontact.

- Zet de aan/uitknop op 'ON' (aan).
- Het stoomlampje knippert om aan te geven dat de stoomgenerator aan het opwarmen is. Na 2 minuten is het apparaat klaar voor gebruik. U hoort twee piepjes en het stoomlampje stopt met knipperen en blijft continu branden. Druk op de stoomhendel voor stoom.
- Alleen GC9040: met de stoomstootfunctie verwijdert u hardnekkige kreuken. Zet de temperatuurregelaar op een stand tussen ●●● en MAX. Druk op de stoomstootknop.

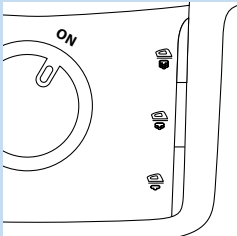

Richt de stoom nooit op mensen.

- 8** Druk op de stoomknop om de gewenste stoomstand te selecteren.

- ☁ voor matige stoomproductie en ☁☁ voor hoge stoomproductie (stel een temperatuurstand in van ●●● tot MAX).
- ☁☁☁ voor lage stoomproductie (stel een temperatuurstand in van ●● tot MAX).

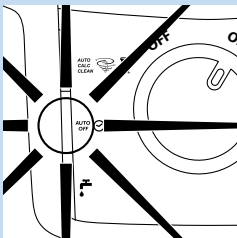

Opmerking: Het apparaat schakelt om veiligheidsredenen automatisch uit als u het meer dan 10 minuten niet gebruikt. Het lampje van de automatische uitschakelfunctie knippert. Druk op een willekeurige knop om het apparaat opnieuw in te schakelen.

Automatische Calc-Clean-functie

Dit apparaat is voorzien van een automatische Calc-Clean-functie. In de loop der tijd vormen zich kalkdeeltjes in de stoomgenerator. Het apparaat voert het Calc-Clean-proces automatisch uit om kalkaanslag te verwijderen.

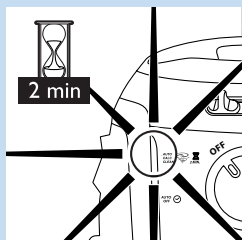

1 Als het automatische Calc-Clean-proces wordt uitgevoerd, knippert het lampje van de automatische Calc-Clean-functie en hoort u korte piepjes.

- Wacht ongeveer 2 minuten tot het proces is voltooid.
- Tijdens dit proces maakt het apparaat af en toe pompende en klikkende geluiden.

2 Zodra het automatische Calc-Clean-proces is voltooid, gaat het lampje van de automatische Calc-Clean-functie uit.

► Het lampje van de Calc-Clean-tank knippert.

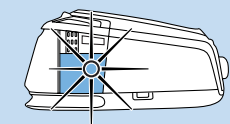

3 Verwijder het waterreservoir.

- Druk op de knop voor het legen van de Calc-Clean-tank en giet de Calc-Clean-tank leeg in de gootsteen.



4 Vul het waterreservoir bij en bevestig het opnieuw aan de stoomgenerator.

- Het automatische Calc-Clean-proces is nu voltooid en u kunt beginnen met strijken als het stoomlampje continu blijft branden.

Opmerking: Als u de Calc-Clean-tank niet leegt, zal deze tijdens het volgende automatische Calc-Clean-proces overstromen.

Handmatig Calc-Clean-proces

Het automatische Calc-Clean-systeem houdt het apparaat voldoende schoon. U kunt het Calc-Clean-proces echter ook handmatig uitvoeren voor extra reiniging.

1 Vul het waterreservoir tot aan het maximumniveau.

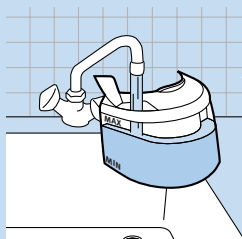

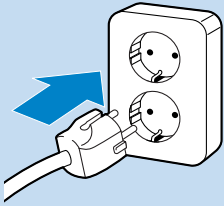

2 Steek de stekker in een geaard stopcontact.

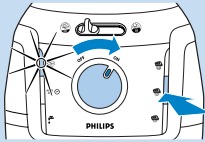

3 Om het Calc-Clean-proces handmatig te starten, houdt u de middelste stoomstandkeuzeknop ingedrukt terwijl u het apparaat inschakelt. Laat de knop voor de stoomstand pas los als het blauwe lampje van de automatische Calc-Clean-functie knippert.

4 Volg de stappen 1 t/m 4 van het automatische Calc-Clean-proces zoals hierboven beschreven.

Opmerking: Het handmatige Calc-Clean-proces kan alleen worden geactiveerd als het apparaat voldoende is afgekoeld. Als het apparaat te heet is voor het handmatige Calc-Clean-proces, knippert de stoomstandkeuzeknop en gaat het apparaat door met opwarmen voor gebruik.

Opbergen

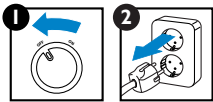

1 Schakel het apparaat uit (1) en haal de stekker uit het stopcontact (2).

- Druk op de snoeropwindknop om het snoer op te bergen.
- Leeg de Calc-Clean-tank als deze gevuld is.

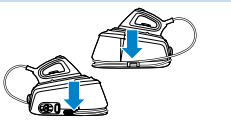
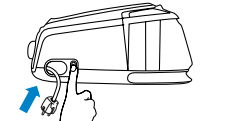

2 Wikkel de toevoerslang om de voet van de stoomgenerator.

Opmerking: Zorg ervoor dat de toevoerslang goed in de opberggleuf en achter de opberghaak zit.

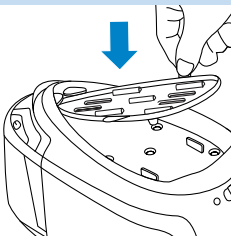

3 Plaats de hittebestendige strijkijzermat op de stoomgenerator en plaats het strijkijzer op de mat.

Opmerking: U hoeft niet te wachten tot het apparaat is afgekoeld. U kunt het apparaat meteen na gebruik opbergen.

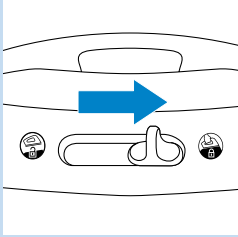

- 4** Schuif de draagvergrendelingsknop naar rechts om het strijkijzer op de stoomgenerator te vergrendelen.

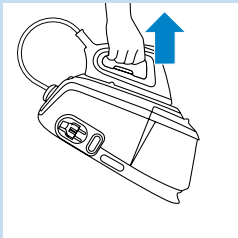

- 5** U kunt het hele apparaat nu eenvoudig met één hand dragen aan het handvat van het strijkijzer.

Problemen oplossen

Dit hoofdstuk behandelt in het kort de problemen die u kunt tegenkomen tijdens het gebruik van het apparaat. Als u er niet in slaagt het probleem op te lossen met behulp van de onderstaande informatie, kunt u contact opnemen met het Philips Consumer Care Centre in uw land.

Probleem

Mogelijke oorzaak en oplossing

Het apparaat wordt niet heet.

Er is een aansluitprobleem. Controleer het netsnoer, de stekker en het stopcontact.

Het apparaat is niet ingeschakeld. Zet de aan/uitknop op 'ON' (aan).

De ingestelde temperatuur is te laag. Stel een hogere temperatuur in.

Er komt rook uit mijn nieuwe strijksysteem wanneer ik het inschakel.

Sommige delen van het apparaat zijn in de fabriek licht ingevet en kunnen in het begin wat rook afgeven wanneer ze worden verhit. Dit is normaal en zal na korte tijd ophouden.

Het apparaat produceert geen stoom.

Er zit niet voldoende water in de het waterreservoir. Vul het waterreservoir.

De stoomgenerator is niet voldoende opgewarmd. Wacht ongeveer 2 minuten.

De ingestelde strijkt temperatuur is te laag voor stoomstrijken. Stel de temperatuur in op ●● of hoger.

Het waterreservoir is niet goed in de stoomgenerator geplaatst. Plaats het waterreservoir goed in de stoomgenerator ('klik').

Probleem	Mogelijke oorzaak en oplossing
	<p>Wanneer de temperatuurregelaar op een zeer hoge temperatuur is ingesteld, is de geproduceerde stoom droog en nauwelijks zichtbaar, vooral wanneer de omgevingstemperatuur relatief hoog is. De stoom is zelfs volledig onzichtbaar wanneer de temperatuur is ingesteld op MAX. Stel de temperatuurregelaar in op een lagere temperatuur; bijvoorbeeld ●●, om te controleren of het strijkijzer daadwerkelijk stoom produceert.</p>
	<p>Het automatische Calc-Clean-proces is in werking. Na ongeveer 4 minuten is het apparaat klaar voor stoomstrijken.</p>
<p>Er komen waterdruppeltjes uit de zoolplaat.</p>	<p>Wanneer u begint te stoomstrijken of doorgaat met stoomstrijken na een onderbreking, zal de stoom die nog in de toevoerslang aanwezig was, afgekoeld en gecondenseerd zijn. Hierdoor komen er waterdruppeltjes uit de zoolplaat. Houd het strijkijzer boven een oude lap en druk de stoomhendel in. Wacht totdat er geen water maar stoom uit de zoolplaat komt.</p>
	<p>De ingestelde temperatuur is te laag voor stoomstrijken. Stel de temperatuur in op ●● of hoger.</p>
	<p>De natte plekken die op uw kleding ontstaan nadat u enige tijd aan het stoomstrijken bent geweest, worden veroorzaakt door stoom die op de strijkplank is gaan condenseren. Strijk de natte plekken enkele keren zonder stoom om ze te drogen. Als de onderzijde van de strijkplank nat is, veeg het vocht dan weg met een droge doek.</p>
	<p>Mogelijk is stoom gecondenseerd in de slang, is de temperatuur lager ingesteld dan ●●● of is het apparaat niet gereed voor stoomstrijken.</p>
<p>Er komen schilfertjes en verontreinigingen uit de zoolplaat of de zoolplaat is vuil.</p>	<p>Onzuiverheden of chemicaliën in het water hebben zich afgezet in de stoomgaatjes van de zoolplaat en/of op de zoolplaat zelf. Maak de zoolplaat schoon met een vochtige doek.</p>
<p>Het apparaat maakt een pompend geluid.</p>	<p>Er wordt water in de boiler van de stoomgenerator gepompt. Dit is normaal. Als het pompende geluid echter niet stopt, schakel het apparaat dan onmiddellijk uit en haal de stekker uit het stopcontact. Neem contact op met een door Philips geautoriseerd servicecentrum.</p>
<p>Er lekt water uit de stoomgenerator.</p>	<p>De Calc-Clean-tank is overstroomd tijdens het automatische Calc-Clean-proces. Leeg de Calc-Clean-tank altijd na het Calc-Clean-proces. Dit voorkomt dat de Calc-Clean-tank tijdens het volgende automatische Calc-Clean-proces overstroomt.</p>
<p>Het apparaat maakt af en toe een luid pompend en klikkend geluid.</p>	<p>Dit gebeurt tijdens het automatische Calc-Clean-proces. Er wordt water van het waterreservoir in de stoomgenerator gepompt en afgevoerd naar de Calc-Clean-tank. Wacht een paar minuten tot het apparaat het automatische Calc-Clean-proces heeft voltooid. Leeg de Calc-Clean-tank en vul dan het waterreservoir bij. Het automatische Calc-Clean-proces is een normaal proces dat regelmatig automatisch wordt uitgevoerd.</p>

Probleem

Ik kan het strijkijzer niet op zijn achterkant zetten.

Mogelijke oorzaak en oplossing

Om het apparaat ergonomischer te maken, is het zodanig ontworpen dat het strijkijzer alleen horizontaal kan worden neergezet. Plaats het strijkijzer horizontaal op de hittebestendige strijkijzermat. U kunt de mat op de stoomgenerator laten liggen of op de strijkplank neerleggen. Plaats het hete strijkijzer niet rechtstreeks op de strijkplank zonder de hittebestendige strijkijzermat.

Het apparaat piept onophoudelijk.

Het waterreservoir is leeggeraakt tijdens het automatische Calc-Clean-proces. Vul het waterreservoir.

Het lampje van de Calc-Clean-tank knippert.

Het automatische Calc-Clean-proces is voltooid. Leeg de Calc-Clean-tank. Haal de stekker niet uit het stopcontact als u de tank leegt.

Het snoer wordt niet volledig opgewikkeld als ik op de snoeropwindknop druk.

Het snoer zit vast in het snoeropwindsysteem. Trek het snoer uit het apparaat en druk nogmaals op de snoeropwindknop.

Milieu

- Gooi het apparaat aan het einde van zijn levensduur niet weg met het normale huisvuil, maar lever het in op een door de overheid aangewezen inzamelpunt om het te laten recycleren. Op die manier levert u een bijdrage aan een schonere leefomgeving.

Garantie & service

Als u informatie nodig hebt of als u een probleem hebt, bezoek dan de Philips-website (www.philips.nl), of neem contact op met het Philips Consumer Care Centre in uw land (u vindt het telefoonnummer in het 'worldwide garantie'-vouwblad). Als er geen Consumer Care Centre in uw land is, ga dan naar uw Philips-dealer.

Innledning

Gratulerer med kjøpet og velkommen til Philips! Du får best mulig nytte av støtten som Philips tilbyr; hvis du registrerer produktet ditt på www.philips.com/welcome.

Viktig

Les denne brukerveiledningen nøye før du bruker apparatet, og ta vare på den for senere referanse.

Fare

- Senk aldri strykejernet eller dampgeneratoren ned i vann.

Advarsel

- Før du kobler til apparatet, må du kontrollere at spenningen som er angitt på apparatet, stemmer overens med nettspenningen.
- Ikke bruk apparatet hvis støpselet, strømledningen, slangen eller selve apparatet har synlig skade, eller hvis apparatet har falt i gulvet eller lekker.
- Hvis ledningen eller slangen er ødelagt, må den alltid skiftes ut av Philips, et servicesenter godkjent av Philips eller liknende kvalifisert personell, slik at man unngår farlige situasjoner.
- La aldri apparatet stå uten tilsyn når det er koblet til strømmettet.
- Dette apparatet er ikke tiltenkt bruk av personer (inkludert barn) som har nedsatt sanseevne eller fysisk eller psykisk funksjonsevne, eller personer som ikke har erfaring eller kunnskap, unntatt hvis de får tilsyn eller instruksjoner om bruk av apparatet av en person som er ansvarlig for sikkerheten.
- Pass på at barn er under tilsyn, slik at de ikke leker med apparatet.
- Ikke la strømledningen og slangen komme i kontakt med den varme sålen på strykejernet.
- Trekk strømledningen helt ut før du plugger dem til strømmettet.

Viktig

- Bruk kun jordet stikkontakt til dette apparatet.
- Kontroller strømledningen og slangen regelmessig for eventuelle skader.
- Plasser og bruk alltid strykejernet og dampgeneratoren på en stabil, jevn og vannrett overflate.
- Strykesålen på strykejernet kan bli ekstremt varm, og du kan brenne deg hvis du tar på den.
- Når du er ferdig med å stryke, når du rengjør apparatet og også når du går fra apparatet en kort stund, setter du strykejernet på den varmebestandige hvilematten for strykejernet, slår av apparatet og tar støpselet ut av stikkontakten.
- Dette apparatet skal kun brukes i husholdningen.

Elektromagnetiske felt (EMF)

Dette Philips-apparatet overholder alle standarder som gjelder for elektromagnetiske felt (EMF). Hvis det håndteres riktig og i samsvar med instruksjonene i denne brukerveiledningen, er det trygt å bruke det ut fra den kunnskapen vi har per dags dato.

Generell beskrivelse (fig. 1)

- 1 Slange
- 2 Temperaturbryter
- 3 Indikator for temperaturbryter
- 4 Dampstøt knapp (kun GC9040)
- 5 Temperaturlampe
- 6 Dampbryter
- 7 Klaff
- 8 Varmebestandig hvilematte for strykejernet
- 9 Plattform
- 10 Utløserhendel for vannbeholder
- 11 Avtakbar vannbeholder
- 12 Påfyllingsåpning
- 13 Oppbevaringsrom for slange
- 14 Knapp for innrulling av ledning
- 15 Oppbevaringsrom for ledning
- 16 Ledning
- 17 Knapp for tømning av kalkrensbeholder
- 18 Kalkrensbeholder med lys
- 19 Dampgenerator
- 20 Oppbevaringsbrakett for slange
- 21 Oppbevaringsspor for slange
- 22 Bærelåsspor
- 23 Bærelås
- 24 Av/på-knapp
- 25 Dampvelgerknapper med lys
- 26 Lampe som lyser når vannbeholderen er tom
- 27 Indikatorlampe for automatisk av-funksjon
- 28 Lampe for automatisk kalkrens

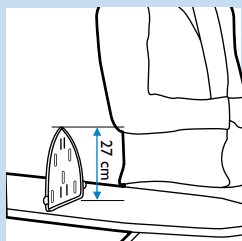
Bruke strykejernet**Tre trinn for ergonomisk stryking**

- 1 Ergonomisk høyde på strykebrettet
Juster strykebrettet til passende høyde. Når du står; skal avstanden mellom albuen og strykebrettet være ca. 27 cm. Du kan bruke den varmebestandige hvilematten for strykejernet som veiledning.



- 2 Ergonomisk strykejernutforming
Håndtaket skråner oppover; noe som gir en behagelig stilling for håndleddet.

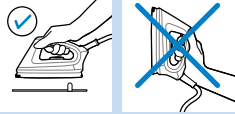

- 3 Ergonomisk hvilematte for strykejernet
Med hvilematte til strykejernet kan du plassere strykejernet vannrett på strykebrettet.

Stryke

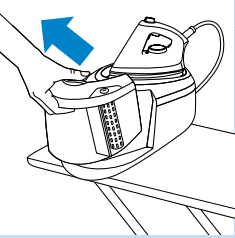

- 1 Sett dampgeneratoren på en stabil og jevn overflate, dvs. på den harde delen av strykebrettet eller på et bord.

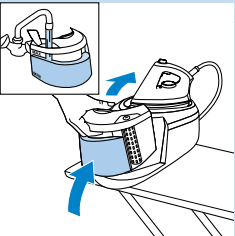

- 2 Fyll vannbeholderen til maksimumsnivået.

Merk: Fyll vannbeholderen når lampen som viser at vannbeholderen er tom, blinker.

Ikke ha varmt vann, parfyme, eddik, stivelse, avkalkingsmidler, strykemidler eller andre kjemikalier i vannbeholderen.

Merk: Tøm kalkrensbeholderen hvis det er vann i den. Se avsnittet Automatisk kalkrensfunksjon.

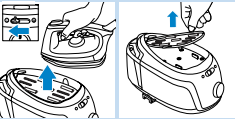

- 3 Skyv bærelåsskyvebryteren til venstre for å låse opp strykejernet.
4 Ta strykejernet og den varmebestandige hvilematte for strykejernet av dampgeneratoren.

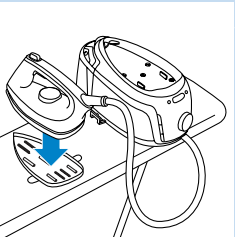

- 5 Sett den varmebestandige hvilematte for strykejernet på strykebrettet og sett strykejernet på den.

Merk: Du kan trygt sette det varme strykejernet på matte under strykingen.

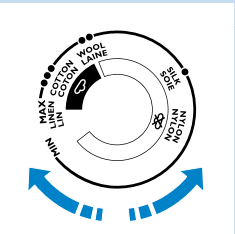

- 6 Still inn temperaturbryteren til ●● eller høyere for å stryke med damp.



7 Sett støpselet i en jordet stikkontakt.

- Sett av/på-bryteren til på.
- Damplampen blinker for å vise at dampgeneratoren varmes opp. Etter to minutter er apparatet klart til bruk. Du hører to pip, damplampen slutter å blinke og lyser kontinuerlig. Trykk på dampbryteren for å få damp.
- Kun GC9040-modellene: Bruk dampstøtfunksjonen for å fjerne vanskelige skrukker. Still inn temperaturen mellom ●●● og MAX. Trykk på dampstøttnappen.

Du må aldri rette dampen mot mennesker.

8 Trykk på dampstøttnappen for å velge ønsket dampinnstilling.

- ☁ For moderat damp og ☁☁ for mye damp (angi temperaturen fra ●●● til MAX)
- ☁☁☁ For lite damp (angi temperaturen fra ●● til MAX).

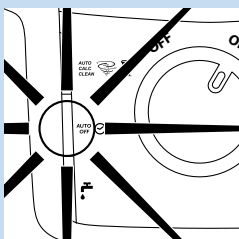
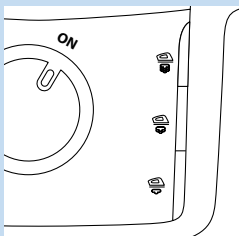

Merk: Av sikkerhetsårsaker slår apparatet seg automatisk av hvis strykejernett ikke brukes i løpet av ti minutter. Lampen for automatisk utkobling blinker. Trykk på en hvilken som helst knapp for å slå på apparatet igjen.

Automatisk kalkrensfunksjon

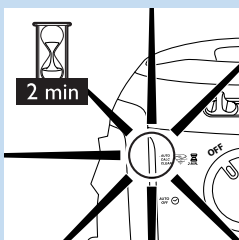

Dette apparatet er utstyrt med en automatisk kalkrensfunksjon. Over tid samler det seg opp kalkpartikler i dampgeneratoren. Apparatet utfører automatisk en kalkrensprosess for å fjerne kalkrester:

1 Lampen for automatisk kalkrens blinker og du hører korte pipelyder når kalkrensprosessen utføres.

- Det tar ca. to minutter før prosessen er ferdig.
- Under denne prosessen lager apparatet fra tid til annen pumpe- og klikkelyder.

2 Når kalkrensfunksjonene er fullført, slår lampen for automatisk kalkrens seg av.

- ▶ Lampen for kalkrens av beholder blinker.

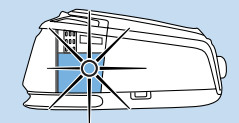

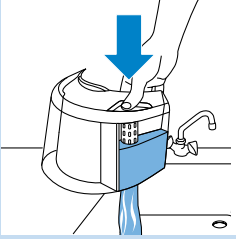

3 Ta ut vannbeholderen.

- Trykk ned knappen for tømning av kalkrensbeholderen og hell innholdet i kalkrensbeholderen ut i vasken.



4 Fyll opp igjen beholderen og sett beholderen tilbake på plass i dampgeneratoren.

- Den automatiske kalkrensprosessen er nå fullført, og du kan begynne å stryke når lampen for damp lyser.

Merk: Hvis du ikke tømmer kalkrensbeholderen, vil beholderen renne over under den neste automatiske kalkrensprosessen.

Manuell kalkrensprosess

Det automatiske kalkrenssystemet holder apparatet rent nok, men du kan også utføre kalkrensfunksjonen manuelt for ekstra rengjøring.

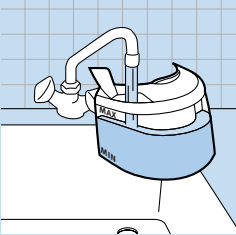

1 Fyll vannbeholderen til maksimumsnivået.

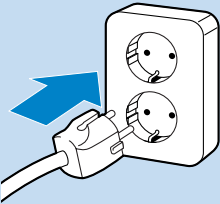

2 Sett støpselet i en jordet stikkontakt.

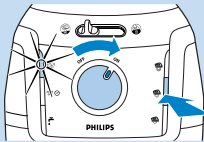

3 Hvis du vil starte kalkrensprosessen manuelt, trykker du på og holder nede den midterste dampvalgknappen samtidig som du slår på apparatet. Slipp knappen for dampvelgeren først når den blå lampen for automatisk kalkrens blinker.

4 Følg trinn 1-4 av den automatiske kalkrensprosessen som beskrives ovenfor.

Merk: Den manuelle kalkrensprosessen kan kun aktiveres om apparatet er kaldt nok. Hvis apparatet er for varmt for den manuelle kalkrensprosessen, blinker lampen for dampvelger og apparatet fortsetter å varme seg opp for bruk.

Oppbevaring

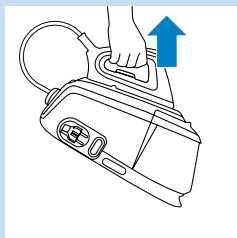
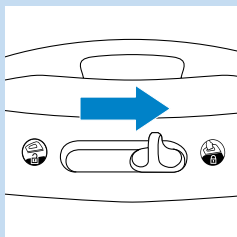
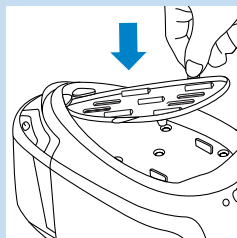
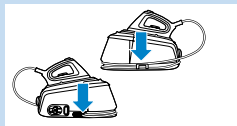
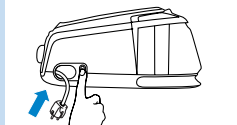
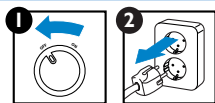

1 Slå av apparatet (1) og koble det fra (2).

- Trykk på knappen for innrulling av ledning for å oppbevare ledningen.
- Tøm kalkrensbeholderen hvis den er fylt opp.

2 Snurr slangen rundt bunnen på dampgeneratoren.

Merk: Kontroller at slangen sitter riktig i oppbevaringsporet og er inni braketten.

3 Sett den varmebestandige hvilematten for strykejernet på dampgeneratoren og sett strykejernet på maten.

Merk: Du trenger ikke vente til apparatet er kaldt. Du kan oppbevare apparatet umiddelbart etter bruk.

4 Skyv bærelåssporet til høyre for å feste strykejernet til dampgeneratoren.

5 Du kan nå enkelt bære hele apparatet med én hånd, ved hjelp av håndtaket på strykejernet.

Feilsøking

Dette avsnittet oppsummerer de vanligste problemene du kan komme borti med apparatet. Hvis du ikke klarer å løse problemet ved hjelp av informasjonen nedenfor, kan du ta kontakt med Philips' forbrukerstøtte der du bor.

Problem	Mulig årsak og løsning
Apparatet blir ikke varmt.	Det er et tilkoblingsproblem. Kontroller ledningen, støpselet og stikkkontakten.
	Apparatet er ikke slått på. Sett av/på-knappen til på.
	Temperaturen er for lav. Angi en høyere temperatur.
Det kommer røyk ut av det nye strykejernet når jeg slår det på.	Noen deler av apparatet smøres lett på fabrikken og kan avgir røyk når de blir varme. Dette er et helt normalt fenomen og opphører etter kort tid.
Apparatet lager ikke damp.	Det er ikke nok vann i vannbeholderen. Fyll vannbeholderen.
	Dampgeneratoren er ikke tilstrekkelig varm. Vent ca. to minutter.
	Den angitte stryketemperaturen er for lav for dampstryking. Angi en temperatur på ●● eller høyere.
	Vannbeholderen er ikke satt ordentlig i dampgeneratoren. Sett vannbeholderen ordentlig i dampgeneratoren (klikk).
	Når temperaturbryteren er innstilt på en svært høy temperatur, er dampen som produseres tørr og nesten helt usynlig. Den er enda mindre synlig i relativ høy omgivelsestemperatur og er helt usynlig når temperaturen er stilt til MAX. Still strykejernet til en lavere temperatur, f. eks. ●● for å kontrollere om det produserer damp
	Den automatiske kalkrensprosessen er aktivert. Vent i ca. fire minutter til apparatet er klart for dampstryking.
Det kommer vanndråper ut av strykesålen.	Når du starter dampstrykingen og når du har hatt en liten pause i dampstrykingen, vil dampen som fortsatt er igjen i tilførselsslangen ha kjølt seg ned og kondensert til vann. Dette gjør at det kommer små vanndråper ut av styrkesålen. Dette kan skje når du begynner å stryke igjen etter en avbrytelse. Hold strykejernet over noe gammelt tøy og trykk på dampaktivatoren. Vent til det kommer damp i stedet for vann ut av strykesålen.
	Den angitte stryketemperaturen er for lav for dampstryking. Angi en temperatur på ●● eller høyere.
	Våte flekker som vises på plagget etter at du har strøket en stund med damp, kan komme av dampen som har kondensert på strykebrettet. Stryk de våte flekkene uten damp en stund for å tørke dem. Hvis undersiden av strykebrettet er vått, kan du tørke av det med en tørr klut.
	Det kan være at dampen har kondensert i slangen, at temperaturen er satt for lavt ●●● eller at apparatet ikke er klart til dampstryking.
Flak og andre urenheter kommer ut av strykesålen eller strykesålen er skitten.	Urenheter eller kjemikalier i vannet har avleiret seg i dampventilene og/eller på strykesålen. Rengjør strykesålen med en fuktig klut.
Apparatet lager en pumpelyd.	Vann pumpes inn i kokeren inne i dampgeneratoren. Dette er normalt. Men hvis pumpelyden ikke stopper, må du slå av apparatet med én gang og trekke ut støpselet fra stikkkontakten. Kontakt et godkjent Phillips-servicesenter.

Problem	Mulig årsak og løsning
Det lekker vann fra dampgeneratoren.	Kalkrensbeholderen rant over under kalkrensprosessen. Tøm alltid kalkrensbeholderen etter kalkrensprosessen. Dette hindrer kalkrensbeholderen i å renne over neste gang den automatiske kalkrensprosessen utføres.
Apparatet lager av og til høye pumpe- og klikkelyder.	Dette skjer under den automatiske kalkrensprosessen. Vann pumpes fra vannbeholderen inn i dampgeneratoren og føres ut i kalkrensbeholderen. Vent noen minutter til apparatet har fullført den automatiske kalkrensprosessen. Tøm kalkrensbeholderen og fyll opp vannbeholderen. Den automatiske kalkrensprosessen er en normal prosess som utføres regelmessig.
Jeg kan ikke sette strykejernet i oppreist stilling.	Apparatet har blitt utformet til bare å kunne settes ned horisontalt for å gjøre det mer ergonomisk. Sett strykejernet horisontalt på den varmebestandige hvilematten for strykejernet. Matten kan settes på toppen av dampgeneratoren eller du kan sette matten på strykebrettet. Ikke sett det varme strykejernet rett på strykebrettet uten den varmebestandige hvilematten for strykejernet.
Apparatet piper kontinuerlig.	Vannbeholderen har tømt seg under den automatiske kalkrensprosessen. Fyll vannbeholderen.
Lampen for kalkrens av beholder blinker.	Den automatiske kalkrensprosessen er fullført. Tøm kalkrensbeholderen. Ikke koble fra apparatet når du gjør dette.
Ledningen rulles ikke helt inn når jeg trykker på knappen for innrulling av ledning.	Ledningen sitter fast inne i systemet for innrulling av ledning. Trekk ledningen ut av apparatet og trykk på knappen på nytt.

Miljø



- Ikke kast apparatet som vanlig husholdningsavfall når det ikke kan brukes lenger. Lever det på en gjenvinningsstasjon. Slik bidrar du til å ta vare på miljøet.

Garanti og service

Hvis du trenger informasjon, eller hvis du har et problem med produktet, kan du gå til nettsidene til Philips på www.philips.com. Du kan også ta kontakt med Philips' forbrukertjeneste der du bor (du finner telefonnummeret i garantiheftet). Hvis det ikke finnes noen forbrukertjeneste i nærheten, kan du kontakte din lokale Philips-forhandler.

Introdução

Parabéns pela sua compra e bem-vindo(a) à Philips! Para poder beneficiar de todas as vantagens da assistência Philips, registre o seu produto em www.philips.com/welcome.

Importante

Leia este manual do utilizador com atenção, antes de utilizar o aparelho e guarde-o para uma eventual consulta futura.

Perigo

- Nunca mergulhe o ferro ou o vaporizador em água.

Aviso

- Verifique se a voltagem indicada no aparelho corresponde à voltagem eléctrica local antes de o ligar.
- Não utilize o aparelho se a ficha, o fio de alimentação, a mangueira de abastecimento ou o próprio aparelho apresentarem sinais visíveis de danos, se tiver deixado cair o aparelho ou se este apresentar fugas.
- Se o fio ou a mangueira de abastecimento se danificarem, devem ser substituídos pela Philips, por um centro de assistência autorizado pela Philips ou por pessoal devidamente qualificado para se evitarem situações de perigo.
- Nunca deixe o aparelho sozinho quando estiver ligado à corrente.
- Este aparelho não deve ser utilizado por pessoas (incluindo crianças) com capacidades físicas, sensoriais ou mentais reduzidas, ou com falta de experiência e conhecimento, a não ser que lhes tenha sido dada supervisão ou instruções relativas à utilização do aparelho por uma pessoa responsável pela sua segurança.
- As crianças devem ser vigiadas para assegurar que não brincam com o aparelho.
- Não deixe que o fio de alimentação e a mangueira de abastecimento entrem em contacto com a base quente do ferro.
- Desenrole o fio de alimentação por completo antes de o ligar à tomada eléctrica.

Atenção

- Ligue sempre o aparelho a uma tomada com terra.
- Verifique regularmente se o fio de alimentação e a mangueira apresentam danos.
- Coloque e utilize sempre o ferro e o vaporizador sobre uma superfície estável, plana e horizontal.
- A base do ferro pode ficar extremamente quente e causar queimaduras se for tocada.
- Quando terminar de engomar, limpar o aparelho ou interromper o engomar (mesmo por um curto período de tempo): coloque o ferro na capa resistente ao calor, desligue o aparelho e retire a ficha da tomada eléctrica.
- Este aparelho destina-se apenas a utilização doméstica.

Campos Electromagnéticos — EMF (Electro Magnetic Fields)

Este aparelho Philips cumpre todas as normas relacionadas com campos electromagnéticos (EMF). Se for manuseado correctamente e de acordo com as instruções presentes no manual do utilizador, o aparelho proporciona uma utilização segura, como demonstrado pelas provas científicas actualmente disponíveis.

Descrição geral (fig. 1)

- 1 Mangueira de abastecimento
- 2 Botão de temperatura
- 3 Indicador da temperatura
- 4 Botão de jacto de vapor (apenas no modelo GC9040)
- 5 Luz da temperatura
- 6 Interruptor de vapor
- 7 Aba
- 8 Capa resistente ao calor
- 9 Plataforma
- 10 Patilha para soltar o depósito de água
- 11 Depósito de água amovível
- 12 Abertura para enchimento
- 13 Compartimento para arrumação da mangueira de abastecimento
- 14 Botão de recolha do fio
- 15 Compartimento para arrumação do fio de alimentação
- 16 Fio de alimentação
- 17 Botão de esvaziamento do tanque Calc-Clean
- 18 Tanque Calc-Clean com luz indicadora
- 19 Vaporizador
- 20 Suporte para arrumação da mangueira de abastecimento
- 21 Ranhura para arrumação da mangueira de abastecimento
- 22 Botão de fixação
- 23 Fixador
- 24 Botão de ligar/desligar
- 25 Botões de selecção de vapor com luzes indicadoras
- 26 Luz indicadora de ausência de água no tanque
- 27 Luz de desactivação automática
- 28 Luz de Calc-Clean automática

Utilizar o ferro

Três passos para um engomar ergonómico

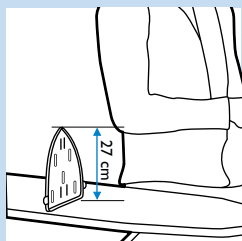

- 1 Altura da tábua ergonómica
Posicione a tábua de engomar à altura correcta. Quando estiver de pé, a distância entre o ombro e a tábua de engomar deve ser de cerca de 27 cm. Pode usar a capa resistente ao calor como guia.



2 Ferro com design ergonómico
O punho com inclinação para cima assegura uma posição confortável do pulso.

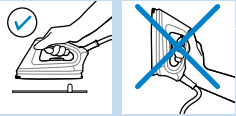

3 Capa ergonómica
A capa permite-lhe colocar o ferro na horizontal sobre a tábua de engomar.

Passar a ferro

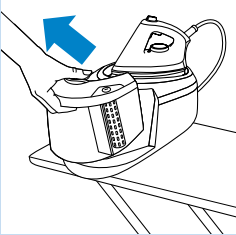

1 Coloque o vaporizador sobre uma superfície estável e plana, isto é, sobre a parte rígida da tábua de engomar ou sobre uma mesa.

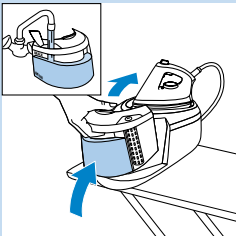

2 Encha o depósito com água até ao nível máximo.

Nota: A luz indicadora de “depósito vazio” acende-se intermitente, quando o tanque está vazio.

Não verta água quente, perfume, vinagre, goma, produtos descalcificantes, produtos para passar a ferro ou outros agentes químicos para dentro do depósito de água.

Nota: Esvazie o tanque Calc-Clean se contiver água. Consulte o capítulo “Função Calc-Clean automática”.

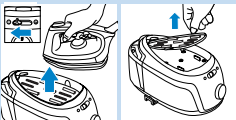

3 Deslize o interruptor de bloqueio para a esquerda para desbloquear o ferro.

4 Retire do vaporizador o ferro e a capa.

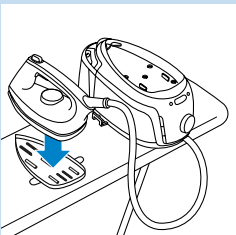

5 Coloque a capa na tábua de engomar e pouse o ferro sobre ela.

Nota: Pode pousar o ferro quente em segurança sobre a capa enquanto estiver a engomar.

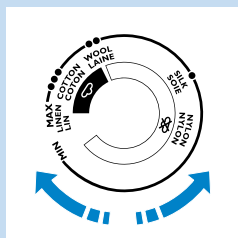

6 Para engomar com vapor, regule a temperatura para ●● ou superior.

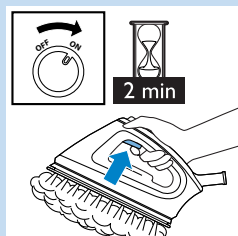

7 Ligue a ficha a uma tomada com terra.

- Regule o botão ligar/desligar para a posição "on" (ligado).
- A luz de vapor fica intermitente para indicar que o gerador de vapor está a aquecer. Após 2 minutos, o aparelho está pronto a usar. São emitidos dois bips, a luz de vapor deixa de piscar e permanece fixa. Prima o botão de vapor para accionar o vapor.
- Apenas no modelo GC9040: Para remover vincos persistentes, pode usar o jacto de super-vapor. Regule a temperatura entre ●●● e MAX. Prima o botão do jacto de super-vapor.

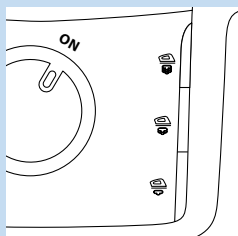

Nunca direcione o jacto para as pessoas.

8 Prima o botão de vapor para seleccionar a definição pretendida.

- ☁ para uma saída moderada de vapor e ☁☁ para uma saída alta de vapor (defina uma temperatura entre ●●● e MAX)
- ☁☁☁ para uma saída baixa de vapor (defina uma temperatura entre ●● e MAX).

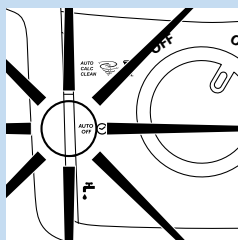

Nota: Se não utilizar o ferro por mais de 10 minutos, o aparelho desliga-se automaticamente por razões de segurança. A luz de desactivação automática acende-se intermitente. Para voltar a ligar o aparelho, prima qualquer um dos botões.

Função Calc-Clean automática

Este aparelho encontra-se equipado com uma função Calc-Clean automática. Ao longo do tempo, as partículas de calcário acumulam-se dentro do vaporizador. O aparelho executa automaticamente um processo de limpeza Calc-Clean.

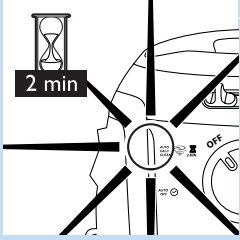

- 1** Quando o processo Calc-Clean automático é executado, a luz de Calc-Clean automática acende-se intermitente e ouvirá sinais sonoros.
 - Aguarde cerca de 2 minutos para que o processo seja concluído.
 - Durante este processo, o aparelho produz ocasionalmente ruídos e estalidos.

- 2** Quando o processo Calc-Clean automático terminar, a luz de Calc-Clean automática desliga-se.

► A luz do tanque Calc-Clean acende-se intermitente .

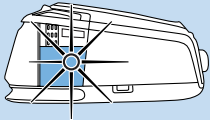

- 3** Retire o reservatório da água.

- Prima o botão de esvaziamento do tanque Calc-Clean e esvazie-o no lava-loiça.

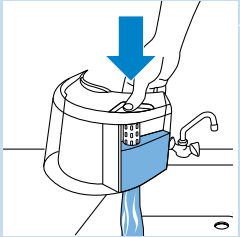

- 4** Volte a encher o tanque de água com o vaporizador.

- O processo Calc-Clean automático foi concluído e pode começar a engomar quando a luz de vapor ficar permanentemente acesa.

Nota: Se não esvaziar o tanque Calc-Clean, este irá transbordar durante o próximo processo Calc-Clean o.

Processo Calc-Clean automático

O sistema Calc-Clean automático mantém o aparelho suficientemente limpo. Contudo, poderá obter uma limpeza adicional executando manualmente este processo.

- 1** Encha o depósito com água até ao nível máximo.

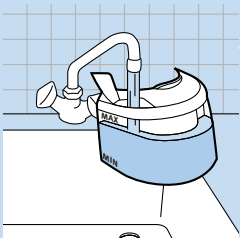

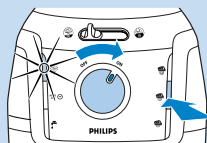
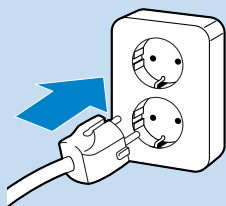

2 Ligue a ficha a uma tomada com terra.

3 Para iniciar o processo Calc-Clean manualmente, mantenha premido o botão de vapor médio, ligando simultaneamente o vapor. Liberte o botão de selecção do vapor apenas quando a luz azul da Calc-Clean automática se acender intermitente.

4 Siga os passos 1 a 4 acima descritos relativos ao processo Calc-Clean automático.

Nota: O processo manual de Calc-Clean pode ser activado apenas se o aparelho tiver arrefecido suficientemente. Se o aparelho estiver muito quente para que possa executar o processo manual de Calc-Clean, o botão de selecção de vapor acende-se intermitente e o aparelho continua a aquecer para ser utilizado.

Arrumação

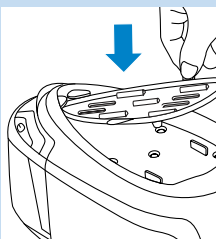
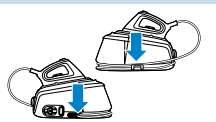

1 Desligue o aparelho (1) e retire a ficha da tomada (2).

- Prima o botão de recolha do fio para recolher o fio de alimentação.
- Se estiver cheio, esvazie o tanque Calc-Clean.

2 Enrole a mangueira de abastecimento em torno da base do vaporizador.

Nota: Certifique-se de que a mangueira de abastecimento está bem acondicionada ao suporte.

3 Coloque a capa no vaporizador e pouse o ferro sobre ela.

Nota: Não é necessário esperar que o aparelho arrefeça. Pode guardá-lo imediatamente após utilização.

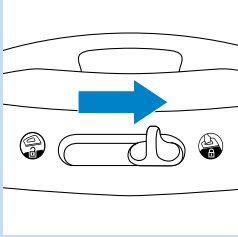

4 Deslize o botão de fixação para a direita de modo a fixar o ferro ao vaporizador.

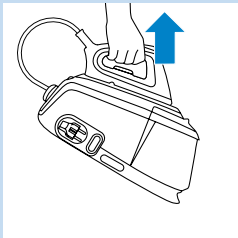

5 Pode agora carregar todo o aparelho com uma só mão, segurando-o pela pega.

Resolução de problemas

Este capítulo resume alguns dos problemas mais comuns que pode encontrar no aparelho. Se não conseguir resolver o problema através das indicações seguintes, contacte o Centro de Atendimento ao Cliente Philips no seu país.

Problema	Causa possível e solução
<p>O aparelho não aquece.</p>	<p>Pode existir um problema de ligação. Verifique o fio de alimentação, a ficha e a tomada eléctrica.</p>
	<p>O aparelho não foi ligado. Regule o botão de ligar/desligar para "on".</p>
	<p>A temperatura definida é demasiado baixa. Defina uma temperatura mais alta.</p>
<p>Quando o ligo, o sistema de engomar emite fumo.</p>	<p>Alguns componentes do aparelho foram ligeiramente lubrificados na fábrica e podem emitir algum fumo quando aquecidos. Este fenómeno é normal e desaparece após alguns instantes.</p>
<p>O aparelho não produz vapor:</p>	<p>O tanque de água não está suficientemente cheio.</p>
	<p>O vaporizador não aqueceu suficientemente. Aguarde cerca de 2 minutos.</p>
	<p>A temperatura definida é demasiado baixa para engomar. Seleccione uma temperatura de ●● ou superior.</p>
	<p>O tanque de água não se encontra correctamente posicionado no vaporizador. Coloque adequadamente o tanque de água no vaporizador até ouvir um estalido.</p>

Problema	Causa possível e solução
	Quando o ferro se encontra regulado para uma temperatura muito alta, o vapor produzido é seco e dificilmente visível. É ainda menos visível quando a temperatura do ar é relativamente alta e totalmente invisível quando a temperatura se encontra regulada para MAX. Regule o aparelho para uma temperatura mais baixa, por exemplo ●●, para confirmar que o ferro produz vapor.
	É activado o processo Calc-Clean automático. Aguarde cerca de 4 minutos para que o aparelho esteja pronto para engomar a vapor.
A base liberta gotas de vapor:	Quando começa a engomar a vapor e continua a fazê-lo depois de uma pausa, o vapor presente na mangueira de abastecimento arrefece e condensa-se, provocando a formação de gotas de água que são libertadas pela base. Por vezes, tal ocorre quando começa a engomar ou continua a engomar após uma pausa. Segure o ferro por cima de um pano velho e prima o interruptor de bloqueio para o vapor. Aguarde até que a base emita vapor e não gotas de água.
	A temperatura definida é demasiado baixa para engomar a vapor. Selecciona uma temperatura de ●● ou superior.
	As áreas molhadas que aparecem no seu tecido depois de ter passado a ferro com vapor durante algum tempo podem ter sido causadas pelo vapor que se condensou na tábua. Passe a ferro as áreas molhadas sem vapor; durante algum tempo, para as secar. Se a parte inferior da tábua estiver molhada, seque-a com um pano seco.
	O vapor pode ter condensado na mangueira, a temperatura pode ter sido regulada para uma definição inferior a ●●● ou o aparelho pode não estar pronto para passar com vapor:
Saem partículas de calcário e impurezas da base do ferro ou a base do ferro está suja.	Podem ter-se depositado no depósito do vapor e/ou na base impurezas ou químicos presentes na água. Limpe a base com um pano húmido.
O aparelho produz um ruído.	A água é bombeada para a caldeira dentro do vaporizador; tratando-se de um processo normal. Contudo, se o ruído não parar, desligue imediatamente o aparelho e retire a ficha da tomada eléctrica. Contacte um centro de assistência Philips autorizado.
O vaporizador tem fugas.	O tanque Calc-Clean transbordou durante o processo Calc-Clean automático. Esvazie sempre o tanque antes de iniciar o processo Calc-Clean, evitando fugas da próxima vez que o efectuar.
O aparelho produz ocasionalmente ruídos e estalidos.	Tal ocorre durante o processo Calc-Clean automático. A água é bombeada do tanque para o vaporizador; sendo expelida para o tanque Calc-Clean. Aguarde alguns minutos até que o aparelho complete o processo de Calc-Clean automática, esvazie o tanque Calc-Clean e encha o tanque de água. O processo de Calc-Clean automático é normal, sendo executado automaticamente em intervalos regulares.

Problema

Causa possível e solução

Não consigo colocar o ferro na posição de descanso.

Para tornar o ferro mais ergonómico, o aparelho foi concebido para que o ferro possa ser posicionado apenas na horizontal. Coloque o ferro horizontalmente sobre a capa resistente ao calor. Pode deixar a capa na parte de cima do vaporizador ou colocá-la na tábua de engomar. Não coloque o ferro quente directamente na tábua de engomar sem a capa.

O aparelho emite continuamente sinais sonoros.

O tanque da água ficou vazio durante o processo Calc-Clean automático. Encha o tanque da água.

A luz do tanque Calc-Clean acende-se intermitente .

O processo Calc-Clean automático foi concluído. Esvazie o tanque Calc-Clean. Não desligue o aparelho da tomada enquanto o faz.

O fio não enrola por completo quando primo o botão de recolha do fio.

O fio encontra-se preso ao sistema de arrumação do fio. Puxe o fio do aparelho e prima novamente o botão mencionado.

Ambiente



- Não deite fora o aparelho junto com o lixo doméstico normal no final da sua vida útil; entregue-o num ponto de recolha oficial para reciclagem. Ao fazê-lo ajuda a preservar o ambiente.

Garantia e assistência

Se necessitar de reparações, informações ou se tiver problemas, visite o Web site da Philips em www.philips.pt ou contacte o Centro de Assistência ao Consumidor local (pode encontrar o número de telefone no folheto de garantia mundial). Se não existir um Centro de Assistência no seu país, visite o seu representante Philips local.

Introduktion

Grattis till inköpet och välkommen till Philips! För att dra maximal nytta av den support som Philips erbjuder kan du registrera din produkt på www.philips.com/welcome.

Viktigt

Läs användarhandboken noggrant innan du använder apparaten och spara den för framtida bruk.

Fara

- Sänk aldrig ned strykjärmet eller ånggeneratoren i vatten.

Varning

- Kontrollera att den spänning som anges på apparaten överensstämmer med den lokala nätspänningen innan du ansluter apparaten.
- Använd inte apparaten om kontakten, nätsladden, tillförselslangen eller själva apparaten har synliga skador eller om apparaten har tappats i golvet eller läcker.
- Om nätsladden eller tillförselslangen är skadad måste den bytas ut av Philips, ett av Philips auktoriserade serviceombud eller en lika kvalificerad person för att undvika fara.
- Lämna aldrig apparaten utan uppsikt när den är ansluten till elnätet.
- Apparaten är inte avsedd för användning av personer (inklusive barn) med olika funktionshinder, eller av personer som inte har kunskap om hur apparaten används, om de inte övervakas eller får instruktioner angående användning av apparaten av en person som är ansvarig för deras säkerhet.
- Små barn ska övervakas så att de inte kan leka med apparaten.
- Låt inte nätsladden och tillförselslangen komma i kontakt med den varma stryksulan.
- Linda ut nätsladden helt och hållet innan du ansluter den till elnätet.

Var försiktig

- Apparaten får endast anslutas till ett jordat vägguttag.
- Kontrollera nätsladden och tillförselslangen regelbundet för att se om de är skadade.
- Strykjärmet och ånggeneratoren ska alltid placeras och användas på en stabil, jämn och horisontell yta.
- Järnets stryksula kan bli mycket het och vid beröring orsaka brännskada.
- När du har strukit klart, när du rengör strykjärmet och också när du lämnar strykjärmet för en kort stund: ställ strykjärmet på det värmetåliga strykjärmsunderlägget, stäng av apparaten och dra ut stickkontakten ur vägguttaget.
- Apparaten är endast avsedd för hushållsbruk.

Elektromagnetiska fält (EMF)

Den här apparaten från Philips uppfyller alla standarder för elektromagnetiska fält (EMF). Om apparaten hanteras på rätt sätt och enligt instruktionerna i den här användarhandboken är den säker att använda enligt de vetenskapliga belägg som finns i dagsläget.

Allmän beskrivning (Bild 1)

- 1 Tillförselslang
- 2 Temperaturvred
- 3 Temperaturvredsindikator
- 4 Ångpuffknapp (endast GC9040)
- 5 Temperaturlampa
- 6 Ångaktivator
- 7 Flick
- 8 Värmetåligt strykjärnsunderlägg
- 9 Plattform
- 10 Frigöringsspak för vattentank
- 11 Löstagbar vattentank
- 12 Påfyllningsöppning
- 13 Förvaringsutrymme för tillförselslang
- 14 Knapp för sladdupprullning
- 15 Förvaringsutrymme för nätsladd
- 16 Nätsladd
- 17 Knapp för tömning av avkalkningstanken
- 18 Avkalkningstank med lampa
- 19 Ånggenerator
- 20 Hållare för förvaring av tillförselslang
- 21 Skåra för förvaring av tillförselslang
- 22 Reglage för bärlås
- 23 Bärlås
- 24 På/av-knapp
- 25 Ångvalsknappar med lampor
- 26 Lampa för tom vattentank
- 27 Lampa för automatisk avstängning
- 28 Lampa för automatisk avkalkning

Använda strykjärnet

Tre steg för ergonomisk strykning

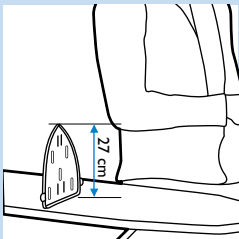

- 1 Ergonomisk brädhöjd
Ställ in strykbrädan på lämplig höjd. När du står ska avståndet mellan din armbåge och strykbrädan vara cirka 27 cm. Du kan använda det värmetåliga strykjärnsunderlägget som utgångspunkt när du gör inställningen.



- 2 Ergonomisk strykdesign
Det uppåtlutande handtaget ger en bekväm position för handleden.

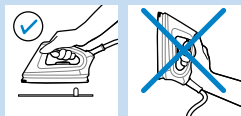

3 Ergonomiskt strykjärnsunderlägg

Tack vare strykjärnsunderlägget kan du placera strykjärnet horisontellt på strykbrädan.

Stryka

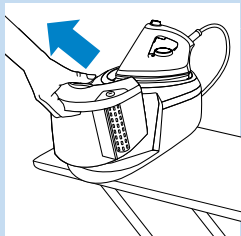

- 1 Placera ånggeneratoren på en stabil och jämn yta, t.ex. på den hårda delen av strykbrädan eller på ett bord.

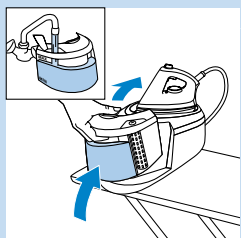

- 2 Fyll vatten i behållaren till MAX-markeringen.

Obs! Lampan för tom vattentank blinkar om vattentanken är tom.

Häll inte varmt vatten, parfym, vinäger, stärkelse, avkalkningsmedel, strykhjälpmedel eller andra kemikalier i vattentanken.

Obs! Töm avkalkningstanken om det finns vatten i den. Se kapitlet Automatisk avkalkningsfunktion.



- 3 Skjut bärlåsreglaget åt vänster om du vill låsa upp strykjärnet.

- 4 Ta bort strykjärnet och det värmeförmåga strykjärnsunderlägget från ånggeneratoren.

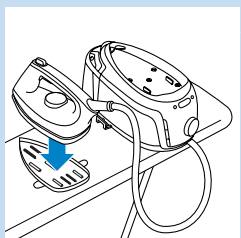

- 5 Placera det värmeförmåga strykjärnsunderlägget på strykbrädan och ställ strykjärnet ovanpå.

Obs! Du kan utan risk ställa det varma strykjärnet på underlägget vid strykning.

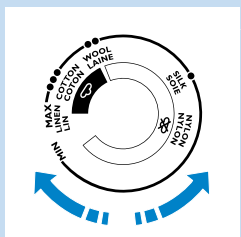

- 6 Om du vill stryka med ånga ska du ställa in temperaturvredet på ●● eller högre.

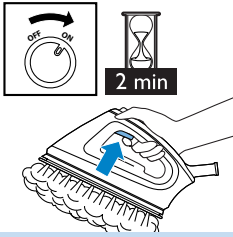

7 Sätt in stickkontakten i ett jordat vägguttag.

- Slå på strömbrytaren.
- Ånglampan blinkar vilket visar att ånggeneratoren värms upp. Efter två minuter är apparaten klar att använda. Du hör två pip ljud och ånglampan slutar blinka och lyser med fast sken. Tryck på ånggeneratorm för ånga.
- Endast typ GC9040: när du vill ta bort besvärliga veck kan du använda ångpuffsfunktionen. Ställ in temperaturvredet mellan ●●● och MAX. Tryck på ångpuffknappen.

Rikta aldrig ångan mot människor.

8 Tryck på ångknappen för att välja önskad ånginställning.

- ☁ för måttligt ångflöde och ☁☁ för högt ångflöde (ställ in en temperatur från ●●● till MAX)
- ☁☁☁ för lågt ångflöde (ställ in en temperatur från ●● till MAX).

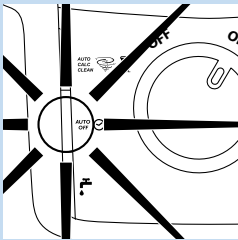
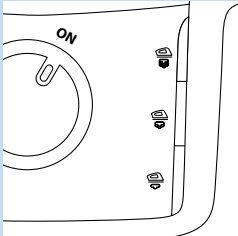

Obs! Om du inte använder strykjärnet under längre än 10 minuter stängs apparaten av automatiskt av säkerhetsskäl. Lampan för automatisk avstängning blinkar. Slå på apparaten igen genom att trycka på vilken knapp som helst.

Automatisk avkalkningsfunktion

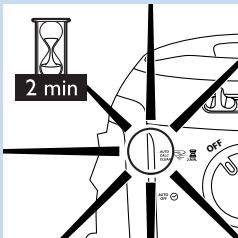

Apparaten är utrustad med en funktion för automatisk avkalkning. Med tiden bildas kalkpartiklar på insidan av ånggeneratoren. Apparaten utför en automatisk avkalkning för att ta bort kalkavlagringarna.

1 När den automatiska avkalkningen pågår blinkar lampan för automatisk avkalkning och korta pipsignaler hörs.

- Vänta i ca två minuter medan apparaten slutför processen.
- Under den här processen kan apparaten ibland avge pumpande och klickande ljud.

2 När den automatiska avkalkningen är slutförd släcks lampan för automatisk avkalkning.

- ▶ Avkalkningstankens lampa blinkar.

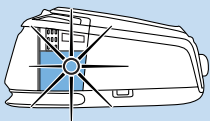

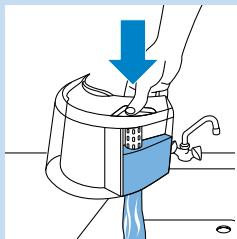

3 Ta bort vattentanken.

- Tryck på knappen för tömning av avkalkningstanken och töm avkalkningstanken i vasken.



4 Fyll vattentanken igen och sätt tillbaka den på ånggeneratoren.

- Den automatiska avkalkningen är nu slutförd och du kan börja stryka när ånglampan lyser med fast sken.

Obs! Om du inte tömmer avkalkningstanken svämmar tanken över under nästa automatiska avkalkning.

Manuell avkalkning

Det automatiska avkalkningssystemet håller apparaten tillräckligt ren. Du kan emellertid även utföra en avkalkning manuellt om du vill rengöra apparaten ytterligare.

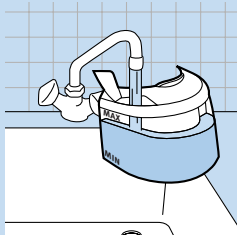

1 Fyll vatten i behållaren till MAX-markeringen.

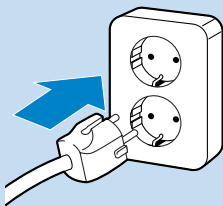

2 Sätt in stickkontakten i ett jordat vägguttag.

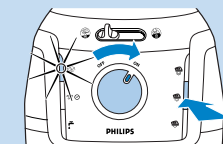

3 Om du vill starta en manuell avkalkning håller du den mellersta ångvalsknappen intryckt samtidigt som du slår på apparaten. Släpp ångvalsknappen först när den blå lampan för automatisk avkalkning blinkar.

4 Följ steg 1-4 för automatisk avkalkning som beskrivs ovan.

Obs! En manuell avkalkning kan bara aktiveras om apparaten är tillräckligt kall. Om apparaten är för varm för en manuell avkalkning blinkar ångvalsknappen och apparaten fortsätter att värmas upp för användning.

Förvaring

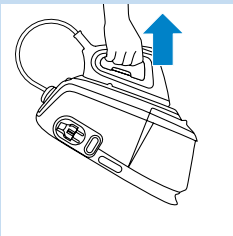
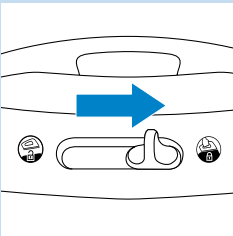
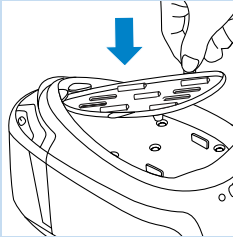
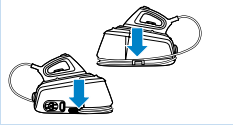
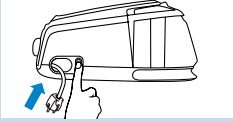
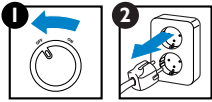
**1** Slå av apparaten (1) och dra ur nätsladden (2).

- Rulla in nätsladden genom att trycka på knappen för sladdupprullning.
- Töm avkalkningstanken om den är fylld.

2 Linda tillförselslangen runt ånggeneratorns nederdel.

Obs! Se till att tillförselslangen är ordentligt fäst i förvaringsskåran och hållaren.

3 Placera det värmetåliga strykjärnsunderlägget på ånggeneratorn och ställ strykjärnet på underlägget.

Obs! Du behöver inte vänta tills strykjärnet svalnar. Du kan ställa undan det omedelbart efter användning.

4 Skjut bärlåsreglaget åt höger om du vill låsa fast strykjärnet vid ånggeneratorn.**5** Du kan nu enkelt bära hela apparaten i strykjärnshandtaget med en hand.

Felsökning

I det här kapitlet finns en översikt över de vanligaste problemen som kan uppstå med apparaten. Om du inte kan lösa problemet med hjälp av nedanstående information kan du kontakta kundtjänst i ditt land.

Problem	Möjlig orsak och lösning
Strykjärnet blir inte varmt.	Det är något problem med anslutningen. Kontrollera nätsladden, stickkontakten och vägguttaget. Apparaten har inte slagits på. Slå på apparaten.
	Den inställda temperaturen är för låg. Ställ in en högre temperatur.
Det kommer rök ur mitt nya stryksystem när jag slår på det.	Vissa delar av apparaten har smorts in en aning i fabriken, vilket kan göra att det ryker lite när apparaten värms upp första gången. Det är helt normalt och upphör efter en liten stund.
Apparaten avger inte någon ånga.	Det finns inte tillräckligt med vatten i vattentanken. Fyll vattentanken. Ånggeneratoren har inte värmts upp tillräckligt. Vänta ca två minuter.
	Den inställda stryktemperaturen är för låg för ångstrykning. Välj en temperatur på ●● eller högre.
	Vattentanken är inte placerad på rätt sätt i ånggeneratoren. Placera vattentanken rätt i ånggeneratoren (ett klickljud ska höras).
	När temperaturvredet är inställt på en mycket hög temperatur är den producerade ångan torr och knappt synlig. Den syns ännu mindre när omgivningstemperaturen är relativt hög, och den är helt osynlig när temperaturen är inställd på MAX. Ställ in temperaturvredet på en lägre temperatur, t.ex. ●●, för att kontrollera om strykjärnet producerar ånga.
	Den automatiska avkalkningen är aktiverad. Vänta i ca fyra minuter medan apparaten blir klar för ångstrykning.
Det kommer vattendroppar ur stryksulan.	När du börjar ångstryka och när du fortsätter att ångstryka efter en paus har ångan som fanns kvar i tillförselslangen kylts ned och kondenserats till vatten. Det gör att vattendroppar kommer ut ur stryksulan. Detta händer ibland när du börjar stryka eller när du återupptar strykningen efter en paus. Håll strykjärnet över en trasa och tryck på ångaktivatorn. Vänta tills ånga börjar komma ut ur stryksulan i stället för vatten.
	Den inställda temperaturen är för låg för ångstrykning. Ställ in en temperatur på ●● eller högre.
	De våta fläckarna på plagget som uppkommer när du har ångstrukt en stund kan ha orsakats av ånga som har kondenserats på strykbrådan. Stryk på de våta fläckarna utan ånga under några minuter så att de torkar. Om undersidan av strykbrådan är våt torkar du av den med en torr trasa.
	Ånga kan ha kondenserats i slangen, temperaturen kan ha ställts in under ●●● eller så är apparaten inte redo för ångstrykning.
Det kommer flagor och smuts ur stryksulan eller så är stryksulan smutsig.	Smuts eller kemikalier som finns i vattnet har fastnat i ångöppningarna och/eller på stryksulan. Rengör stryksulan med en fuktig trasa.
Apparaten avger ett pump ljud.	Vatten pumpas in i kokaren inuti ånggeneratoren. Detta är normalt. Om det pumpande ljudet inte upphör ska du emellertid slå av apparaten omedelbart och dra ur sladden. Kontakta ett av Philips auktoriserade serviceombud.

Problem**Möjlig orsak och lösning**

Vatten läcker ut ur ånggeneratoren.

Avkalkningstanken har svämmat över under den automatiska avkalkningen. Töm alltid avkalkningstanken efter avkalkningen. Det förhindrar att avkalkningstanken svämmar över vid nästa avkalkning.

Apparaten avger tillfälligt ett starkt pumpande och klickande ljud.

Det sker under den automatiska avkalkningen. Vatten pumpas från vattentanken till ånggeneratoren och in i avkalkningstanken. Vänta några minuter medan apparaten slutför den automatiska avkalkningen. Töm avkalkningstanken och fyll på vattentanken. Den automatiska avkalkningen är en normal process som utförs automatiskt med regelbundna intervall.

Jag kan inte ställa strykjärnet på hälen.

Apparaten har utformats ergonomiskt och kan därför bara placeras horisontellt. Ställ strykjärnet horisontellt på det värmetåliga strykjärnsunderlägget. Underlägget kan lämnas på ånggeneratoren eller placeras på strykbrädan. Ställ inte det heta strykjärnet direkt på strykbrädan utan det värmetåliga strykjärnsunderlägget.

Apparaten piper oavbrutet.

Vattentanken har blivit tom under den automatiska avkalkningen. Fyll på vattentanken.

Avkalkningstankens lampa blinkar.

Den automatiska avkalkningen är slutförd. Töm avkalkningstanken. Dra inte ur kontakten medan du gör detta.

Sladden rullas inte upp ordentligt när jag trycker på knappen för sladdupprullning.

Sladden har fastnat i sladdupprullningssystemet. Dra ut sladden ur apparaten och tryck på sladdupprullningsknappen en gång till.

Miljön

- Kasta inte apparaten i hushållssoporna när den är förbrukad. Lämna in den för återvinning vid en officiell återvinningsstation, så hjälper du till att skydda miljön.

Garanti och service

Om du behöver information eller har problem med apparaten kan du besöka Philips webbplats på www.philips.com eller kontakta Philips kundtjänst i ditt land (du hittar telefonnumret i garantibroschyren). Om det inte finns någon kundtjänst i ditt land vänder du dig till din lokala Philips-återförsäljare.

Giriş

Ürününümü satın aldığınız için teşekkür ederiz; Philips'e hoş geldiniz! Philips tarafından sunulan destekten tam faydalanmak için lütfen ürününüzü şu adreste kaydedirin: www.philips.com/welcome.

Önemli

Cihazı kullanmadan önce bu kullanım kılavuzunu okuyun ve gelecekte de başvurmak üzere saklayın.

Tehlike

- Ütü veya buhar üreticiyi kesinlikle suya sokmayın.

Uyarı

- Cihazı fişe takmadan önce, üstünde yazılı olan gerilimin, evinizdeki şebeke gerilimiyle uygun olup olmadığını kontrol edin.
- Fiş, kablo, besleme hortumu veya cihazın kendisinde gözle görülür bir hasar varsa, cihaz düşmüşse veya cihazda sızıntı varsa kullanmayın.
- Cihazın elektrik kablosu veya besleme hortumu hasarlıysa, tehlikeden sakınmak için mutlaka Philips'in yetki verdiği servis merkezi veya benzer şekilde kalifiye kişiler tarafından değiştirilmesini sağlayın.
- Cihazı, ana şebeke elektriğine bağlıyken denetimsiz bırakmayın.
- Bu cihaz, güvenliklerinden sorumlu kişilerin nezareti veya talimatları dışında, fiziksel, motor ya da zihinsel becerileri gelişmemiş veya bilgi ve tecrübe açısından eksik kişiler tarafından (çocuklar da dahil) kullanılmamalıdır.
- Küçük çocukların cihazla oynamaları engellenmelidir.
- Elektrik kablosu ve besleme hortumunun sıcak ütü tabanına temas etmesine izin vermeyin.
- Prize takmadan önce elektrik kordonunu tamamen açın.

Dikkat

- Bu cihazı sadece toprak hatlı bir prize takılı kullanın.
- Olası hasarlara karşı kabloyu ve besleme hortumunu düzenli olarak kontrol edin.
- Ütüyü ve buhar üreticiyi her zaman sabit, düz ve yatay bir yüzeye yerleştirin.
- Ütünün tabanı aşırı ısınabilir ve dokunulduğunda yanıklara yol açabilir.
- Ütüleme işlemini bitirdikten sonra, cihazı temizlerken ve ütülemezken bir süre için olsa dahi ara verdiğinizde: ütüyü ısıya dayanıklı ütü altlığının üzerine koyun, cihazı kapatın ve elektrik fişini prizden çekin.
- Bu cihaz sadece ev kullanımı için tasarlanmıştır.

Elektromanyetik alanlar (EMF)

Bu Philips cihazı elektromanyetik alanlarla (EMF) ilgili tüm standartlarla uyumludur. Bu cihaz, gereği gibi ve bu kılavuzdaki talimatlara uygun şekilde kullanıldığında, bugünün bilimsel verilerine göre kullanımı güvenlidir.

Genel Açıklamalar (Şek. 1)

- 1 Besleme hortumu
- 2 Sıcaklık kadranı
- 3 Sıcaklık ayar kadranı göstergesi
- 4 Buhar püskürtme düğmesi (sadece GC9040)
- 5 Sıcaklık ışığı

- 6 Buhar tetiği
- 7 Kapak
- 8 Isıya dayanıklı ütü altlığı
- 9 Platform
- 10 Su haznesi çıkarma kolu
- 11 Sökülebilir su deposu
- 12 Doldurma ağzı
- 13 Besleme hortumu saklama bölmesi
- 14 Kordon sarma düğmesi
- 15 Elektrik kordonu için saklama bölmesi
- 16 Elektrik kablosu
- 17 Kireç Temizleme haznesi boşaltma düğmesi
- 18 Işıklı Kireç Temizleme haznesi
- 19 Buhar üretici
- 20 Besleme hortumu saklama braketi
- 21 Besleme hortumu saklama yivi
- 22 Taşıma kilidi sürgüsü
- 23 Taşıma kilidi
- 24 Açma/kapama düğmesi
- 25 Işıklı buhar seçim düğmeleri
- 26 'Su haznesi boş' ışığı
- 27 Otomatik kapanma ışığı
- 28 Otomatik Kireç Temizleme ışığı

Ütünün kullanımı

Üç adımda ergonomik ütüleme

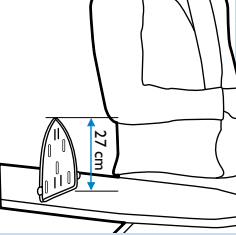

- 1 Ergonomik ütü masası yüksekliği
Ütü masası yüksekliğini uygun şekilde ayarlayın. Ayakta dururken, dirseğiniz ile ütü masası arasındaki mesafe yaklaşık 27 cm olmalıdır. Isıya dayanıklı ütü altlığını referans olarak alabilirsiniz.



- 2 Ergonomik ütü tasarımı
Yukarıya eğimli sap, bileğin rahat bir pozisyon almasını sağlar.

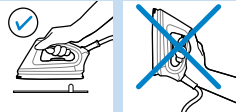

- 3 Ergonomik ütü altlığı
Ütü altlığı sayesinde ütüyü, ütü masasına yatay bir şekilde yerleştirebilirsiniz.

Ütüleme

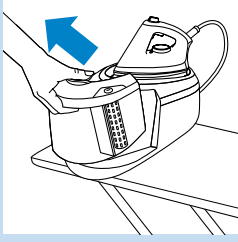

- 1 Buhar üreticiyi düz, sabit bir zemine yerleştirin, örneğin ütü masasının ya da başka bir masanın sert kısmı.

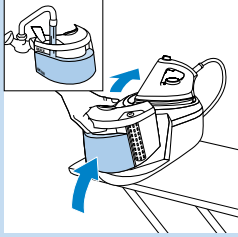

- 2 Su haznesini maksimum seviyede doldurunuz.

Not: Su haznesi boşaldığında 'su haznesi boş' ışığı yanar.

Su haznesine sıcak su, parfüm, sirke, kola, kireç çözücü maddeler, ütümeye yardımcı olacak maddeler veya başka kimyasal maddeler koymayın.

Not: Kireç Temizleme haznesinin içinde su varsa boşaltın. Bkz. 'Otomatik Kireç Temizleme fonksiyonu' bölümü.

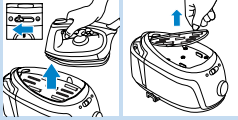

- 3 Ütünün kilidini açmak için taşıma kilidi sürgüsünü sola doğru kaydırın.

- 4 Ütüyü ve ısıya dayanıklı ütü altlığını buhar üreticiden ayırın.

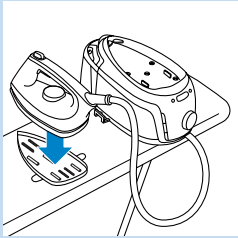

- 5 Isıya dayanıklı ütü altlığını ütü masasının üzerine yerleştirin ve ütüyü altlığın üzerine koyun.

Not: Ütü yaparken sıcak ütüyü güvenle atlığın üzerine koyabilirsiniz.

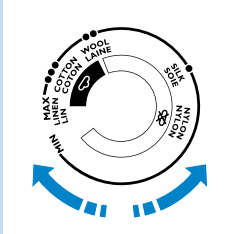

- 6 Buharla ütü yapmak için sıcaklık kadranını ●● ya da daha yüksek bir dereceye ayarlayın.

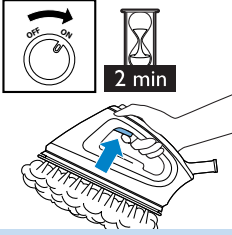

7 Fişi topraklı duvar prizine takın.

- Açma/kapama düğmesini "açık" konumuna getirin.
- Buhar ışığı, buhar üreticinin ısınmakta olduğunu göstermek için yanıp söner. 2 dakika sonra cihaz kullanıma hazır hale gelir. İki uyarı sesi duyulur; buhar ışığı yanıp sönmeyi durdurup, sürekli yanmaya başlar. Buhar için buhar tetiğine basın.
- Sadece GC9040: İnatçı kırıntıların gidermek için buhar püskürtme fonksiyonunu kullanabilirsiniz. Sıcaklık kadranını ●●● ile MAX arasında bir dereceye getirin. Buhar püskürtme düğmesine basın.

Buharı hiçbir zaman insanlara yöneltmeyin.

8 İsteddiğiniz buhar ayarını seçmek için buhar düğmesine basın.

- ☁ orta derece buhar çıkışı ve ☁ yüksek derece buhar çıkışı için (●●● ile MAX arasında bir sıcaklık seçin)
- ☁ düşük dereceli buhar çıkışı için (●● ile MAX arasında bir sıcaklık seçin).

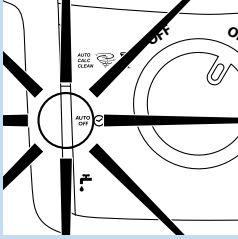
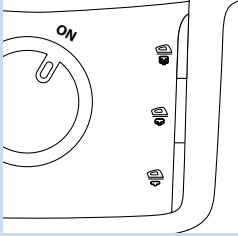

Not: Ütüyü 10 dakikadan daha fazla kullanmazsanız cihaz güvenlik nedeniyle kendiliğinden kapanır. Otomatik kapanma ışığı yanıp söner. Cihazı tekrar açmak için herhangi bir düğmeye basın.

Auto Calc Clean fonksiyonu

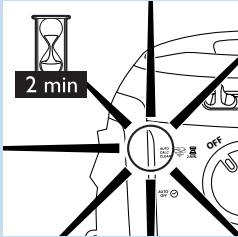

Bu cihaz Otomatik Kireç Temizleme fonksiyonuyla donatılmıştır. Buhar üreticinin içinde zamanla kireç parçacıkları oluştuğunda, cihaz kireci temizlemek için otomatik olarak bir Kireç Temizleme işlemi başlatır.

1 Otomatik Kireç Temizleme işlemi sırasında, Otomatik Kireç Temizleme ışığı yanıp söner ve kısa aralıklarla bir uyarı sesi duyulur.

- Cihazın işlemi tamamlaması için yaklaşık 2 dakika kadar bekleyin.
- İşlem sırasında cihaz pompalama ve klik sesleri çıkarabilir.

2 Otomatik Kireç Temizleme işlemi tamamlandığında, Otomatik Kireç Temizleme ışığı söner.

- Kireç Temizleme haznesi ışığı yanıp sönüyor.

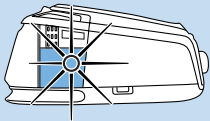

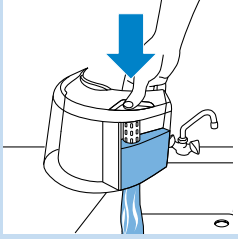

3 Su haznesini çıkarın.

- Kireç Temizleme haznesi boşaltma düğmesine basın ve Kireç Temizleme haznesini lavaboya boşaltın.

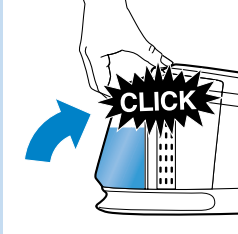

4 Su haznesini doldurun ve buhar üreticiye takın.

- Otomatik Kireç Temizleme işlemi bittiğinde ütü yapmak için buhar ışığı sürekli yanana kadar bekleyin.

Not: Kireç Temizleme haznesini boşaltmazsanız, hazne bir sonraki Otomatik Kireç Temizleme işleme sırasında taşacaktır.

Kireç Temizleme işlemini elle yapma

Otomatik Kireç Temizleme sistemi cihazı yeterince temiz tutar. Ancak ek temizlik için Kireç Temizleme işlemini elle de yapabilirsiniz.

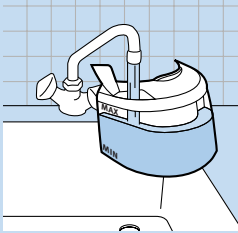

1 Su haznesini maksimum seviyede doldurunuz.

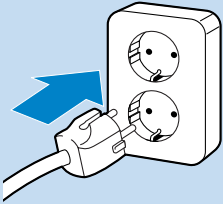

2 Cihazın fişini topraklı prize takınız.

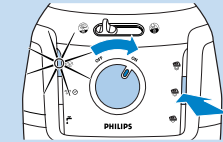

3 Kireç Temizleme işlemini elle yapmaya başlamak için, cihazı açarken aynı zamanda orta buhar seçim düğmesini basılı tutun. Mavi renkli Otomatik Kireç Temizleme ışığı yanıp söndüğünde buhar seçim düğmesini serbest bırakın.

4 Yukarıda anlatılan Otomatik Kireç Temizleme işleminin 1-4 arası adımlarını uygulayın.

Not: Elle Kireç Temizleme işlemi sadece cihaz yeterince soğuksa başlatılabilir. Cihaz elle Kireç Temizleme işlemi için çok sıcaksa, buhar seçim düğmesi ışığı yanıp söner ve cihaz kullanım için ısınmaya devam eder.

Saklama

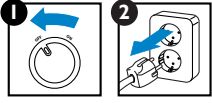

- 1** Cihazı kapatarak (1) fişini prizden çekin (2).
- Kordonu sarmak için kordon sarma düğmesine basın.
 - Kireç Temizleme haznesini doluğunda boşaltın.

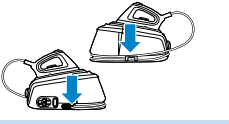
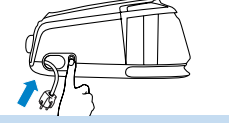

- 2** Besleme hortumunu buhar üreticinin tabanı etrafına sarın.

Not: Besleme hortumunun saklama yivine ve braketin içine düzgün şekilde oturduğundan emin olun.

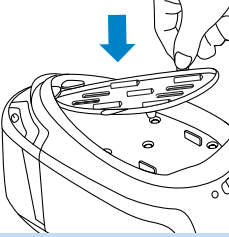

- 3** Isıya dayanıklı ütü altlığını buhar üreticinin üzerine yerleştirin ve ütüyü altlığın üzerine koyun.

Not: Cihazı saklamak için soğumasını beklemenize gerek yoktur. Cihazı kullandıktan sonra hemen yerine kaldırabilirsiniz.

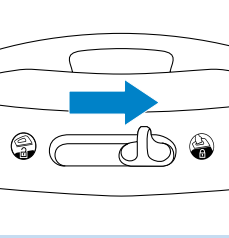

- 4** Ütüyü, buhar üreticiye kilitlemek için taşıma kilidi sürgüsünü sağa doğru kaydırın.

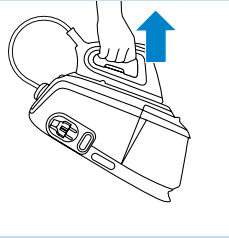

- 5** Cihazı ütünün taşıma kulbu yardımıyla tek elle kolaylıkla taşıyabilirsiniz.

Sorun giderme

Bu bölüm, cihazınızla ilgili olarak en sık karşılaşılabileceğiniz sorunları özetlemektedir. Sorunu aşağıdaki bilgilerle çözemiyorsanız, lütfen ülkenizdeki Philips Müşteri Hizmetleri Merkeziyle iletişim kurun.

Sorun	Olası nedenler ve çözümler
Cihaz ısınmıyor:	Bağlantı sorunu olabilir. Elektrik kablosunu, fişi ve prizi kontrol edin. Cihaz açılmamış. Açma/kapama düğmesini "açık" konumuna getirin. Ayarlanan sıcaklık çok düşük. Daha yüksek bir sıcaklığa ayarlayın.
Yeni ütümü çalıştırdığımda ütüden duman çıkıyor:	Cihazın bazı parçaları fabrikada hafif bir şekilde yağlanmaktadır ve ilk ısıtıldığında duman çıkabilir. Bu durum son derece normaldir ve bir süre sonra kesilecektir.
Cihaz buhar üretmiyor:	Su haznesinde yeterince su yok. Su haznesini doldurun. Buhar üretici yeterince ısınmamıştır. 2 dakika bekleyin. Seçilen ütüleme sıcaklığı buharlı ütüleme için çok düşüktür: ●● veya daha yüksek bir sıcaklık seçin. Su haznesi buhar üreticiye düzgün bir şekilde yerleşmemiştir. Su haznesini buhar üreticiye düzgün bir şekilde yerleştirin ('klik' sesi duyulur). Sıcaklık kadranı çok yüksek bir sıcaklığa ayarlandığında, çıkan buhar kurudur ve zorlukla görülebilir. Ortam sıcaklığı görece olarak daha sıcak olduğunda görülmesi daha da zorlaşır; sıcaklık MAX ayarlandığında ise tamamen görünmez olur. Sıcaklık kadranını ●● gibi daha düşük bir sıcaklığa getirin ve ütünün buhar üretip üretmediğini kontrol edin.
Ütü tabanından su damlıyor	Otomatik Kireç Temizleme işlemi devrededir. Cihazın buharlı ütülemeye hazır hale gelebilmesi için yaklaşık 4 dakika bekleyin. Buharlı ütüleme yapmaya başlar ve kısa bir aradan sonra buharlı ütülemeye devam ederseniz, besleme borusunda bulunan buhar soğur ve yoğunlaşarak suya dönüşür. Bu durum ütü tabanından su damlacıkları sızmasına sebep olur. Bu, bazen ütülemeye başladığınızda ya da ütülemeye bir süre ara verip devam ettiğinizde de görülebilir. Ütüyü eski bir kumaş üzerine tutun ve buhar düğmesine basın. Ütünün tabanından su yerine buhar gelene kadar bekleyin. Ayarlanan sıcaklık buharlı ütüleme için çok düşük. ●● veya daha yüksek bir sıcaklık seçin. Bir süre buharlı ütü yaptıktan sonra kumaşınızda oluşan ıslak noktalar; ütü masanızda yoğunlaşmış buhardan kaynaklanıyor olabilir. Islak noktaları kurutmak için buharsız olarak bir süre ütüleyin. Ütü masanızın alt kısmı ıslaksa, kuru bir bez parçasıyla silin.
Ütünün altından bazı maddeler geliyor veya ütü tabanı kirleniyor.	Buhar hortumunda yoğunlaşmış olabilir; sıcaklık ●●● altında ayarlanmış olabilir veya cihaz buharlı ütüleme için hazır olmayabilir.
Cihazdan pompalama sesleri geliyor.	Suda bulunan kireç veya kimyasal maddeler buhar deliklerinde ve/veya ütü tabanında birikmektedir. Ütü tabanını nemli bir bez ile silin. Su, buhar üretici içindeki kaynatıcıyı pompalıyor. Bu durum normaldir. Ancak pompalama sesi durmazsa, cihazı derhal kapatın ve fişini prizden çekin. Yetkili bir Philips servis merkezine başvurun.

Sorun

Olası nedenler ve çözümler

Buhar üreticiden su sızıyor:

Kireç Temizleme haznesi Otomatik Kireç Temizleme işlemi sırasında taşmıştır. Kireç Temizleme haznesini Kireç Temizleme işleminden sonra mutlaka boşaltın. Böylece bir sonraki otomatik Kireç Temizleme işlemi sırasında Kireç Temizleme haznesi taşmayacaktır.

Cihaz yüksek bir pompalama ve klik sesi çıkıyor:

Bu, Otomatik Kireç Temizleme işlemi sırasında meydana gelir. Su haznesinden buhar üreticiye pompalanan su daha sonra Kireç Temizleme haznesine aktarılır. Cihazın Otomatik Kireç Temizleme işlemi bitirmesi için birkaç dakika bekleyin, Kireç Temizleme haznesini boşaltın ve su haznesini doldurun. Otomatik Kireç Temizleme işlemi düzenli aralıklarla uygulanan normal bir işlemdir.

Ütüyü arka kısmı üzerine oturtamıyorum.

Cihazı daha ergonomik hale getirmek için, ütü sadece yatay olarak yerleştirilecek şekilde tasarlanmıştır. Ütüyü ısıya dayanıklı ütü altlığı üzerine yatay olarak yerleştirin. Altlığı buhar üreticinin üstünde bırakabilir ya da ütü masasının üzerine yerleştirebilirsiniz. Sıcak ütüyü ısıya dayanıklı ütü altlığı olmadan doğrudan ütü masasına yerleştirmeyin.

Cihaz sürekli sesli uyarı veriyor:

Su haznesi Otomatik Kireç Temizleme işlemi sırasında boşalmıştır. Su haznesini doldurun.

Kireç Temizleme haznesi ışığı yanıp sönüyor:

Otomatik Kireç Temizleme işlemi tamamlanmıştır. Kireç Temizleme haznesini boşaltın. Bu işlemi yaparken cihazın fişini çekmeyin.

Elektrik kordonu sarma düğmesine bastığımda kordon tamamen sarılmıyor:

Kordon, kordon sarma sistemi içinde takılı kalmıştır. Kordonu cihazdan dışarı çekin ve kordon sarma düğmesine yeniden basın.

Çevre



- Kullanım ömrü sonunda, cihazı normal evsel atıklarınızla birlikte atmayın; bunun yerine, geri dönüşüm için resmi toplama noktalarına teslim edin. Böylece, çevrenin korunmasına yardımcı olursunuz.

Garanti ve Servis

Daha fazla bilgiye ihtiyaç duyarsanız veya bir sorunla karşılaşırsanız, www.philips.com.tr adresindeki Philips İnternet sitesini ziyaret edin veya ülkenizde bulunan Philips Müşteri Merkeziyle iletişim kurun (telefon numarasını dünya çapında geçerli garanti belgesinde bulabilirsiniz). Ülkenizde bir Müşteri Merkezi yoksa, yerel Philips bayisine başvurun.







www.philips.com

 100% recycled paper
100% papier recyclé

4239.000.6764.3