

FAURE

NOTICE D'UTILISATION

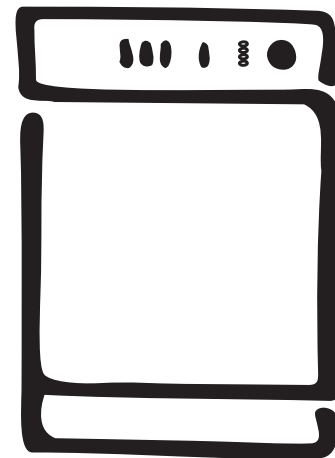
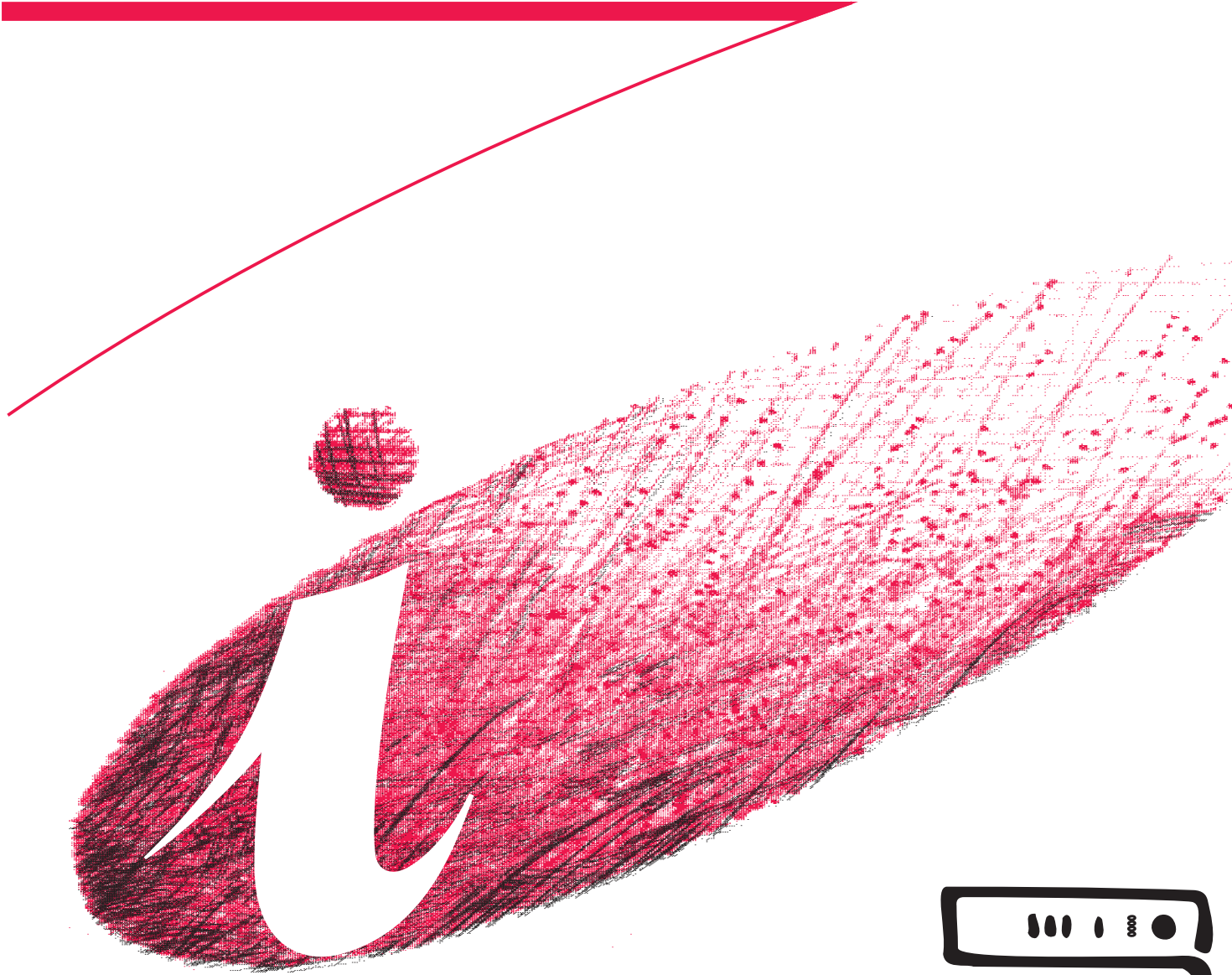

SECHE-LINGE

LSI 140



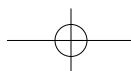





LSI 145



Sécurité

Lors de sa fabrication, cet appareil a été construit selon des normes, directives et/ou décrets pour une utilisation sur le territoire français.

Pour la sécurité des biens et des personnes ainsi que pour le respect de l'environnement, vous devez d'abord lire impérativement les préconisations suivantes avant toute utilisation de votre appareil.

-  Pour éviter tout risque de détérioration de l'appareil, transportez-le dans sa position d'utilisation muni de ses cales de transport (selon modèle).
-  Au déballage de celui-ci, et pour empêcher des risques d'asphyxie et corporel, tenez les matériaux d'emballage hors de la portée des enfants.
-  Pour éviter tout risque (mobilier, immobilier, corporel,...), l'installation, les raccordements (eau, gaz, électricité, évacuation selon modèle), la mise en service et la maintenance de votre appareil doivent être effectués par un professionnel qualifié.
-  Votre appareil a été conçu pour être utilisé par des adultes. Il est destiné à un usage domestique normal. Ne l'utilisez pas à des fins commerciales ou industrielles ou pour d'autres buts que ceux pour lesquels il a été conçu. Vous éviterez ainsi des risques matériel et corporel.
-  Débranchez votre appareil avant toute opération de nettoyage manuel. N'utilisez que des produits du commerce non corrosifs ou non inflammables. Toute projection d'eau ou de vapeur est proscrite pour écarter le risque d'électrocution.
-  Si votre appareil est équipé d'un éclairage, débranchez l'appareil avant de procéder au changement de l'ampoule (ou du néon, etc.) pour éviter de s'électrocuter.
-  Afin d'empêcher des risques d'explosion et d'incendie, ne placez pas de produits inflammables ou d'éléments imbibés de produits inflammables à l'intérieur, à proximité ou sur l'appareil.
-  Lors de la mise au rebut de votre appareil, et pour écarter tout risque corporel, mettez hors d'usage ce qui pourrait présenter un danger : coupez le câble d'alimentation au ras de l'appareil. Informez-vous auprès des services de votre commune des endroits autorisés pour la mise au rebut de l'appareil.
-  Pendant le cycle de séchage, n'utilisez que des produits de nettoyage (voile, lingette,...) adaptés à cet appareil pour exclure tout risque d'incendie.

Veuillez maintenant lire attentivement cette notice pour une utilisation optimale de votre appareil.

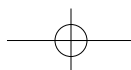

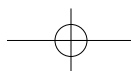

Sommaire

FRANCAIS

Sécurité	2	A l'attention de l'installateur	
A l'attention de l'utilisateur		Caractéristiques techniques	13
Avertissements importants	4	Installation	14
Description de l'appareil	6	• Emplacement	14
Utilisation de votre sèche-linge	7	• Evacuation de l'air humide	14
• Bandeau de commandes	7	• Raccordement sur l'extérieur	14
• Comment faire un séchage	8	• Réversibilité du hublot	15
• Temps de séchage	9	• Branchement électrique	16
• Guide de séchage	10	• Installation en colonne	16
Entretien et nettoyage	11		
• Nettoyage extérieur	11		
• Nettoyage du hublot	11		
• Nettoyage du filtre	11		
En cas d'anomalie de fonctionnement	12		
Service Après-Vente	13		
Garantie	13		

Comment lire votre notice d'utilisation?

Les symboles suivants vous guideront tout au long de la lecture de votre notice d'utilisation.



Instructions de sécurité



Conseils et recommandations



Informations liées à la protection de l'environnement

Sécurité enfants

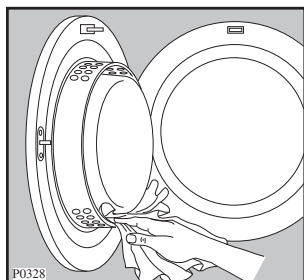

Cette sécurité permet d'éviter un démarrage accidentel de votre sèche-linge. Pour mettre la sécurité en fonction, retirez la languette située au dessus du hublot en la tirant vers le bas. N'oubliez pas de replacer la languette avant une nouvelle utilisation, faute de quoi le sèche-linge ne démarrerait pas.

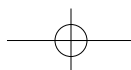

Avertissements importants

Lisez attentivement cette notice d'utilisation avant d'utiliser votre appareil.

Conservez cette notice pour toute future consultation. Si cet appareil devait être vendu ou transféré à une autre personne, assurez-vous que la notice suive l'appareil de façon à ce que le nouvel utilisateur puisse être informé du fonctionnement de celui-ci.

Les avertissements suivants sont donnés pour votre sécurité. Nous vous prions de bien vouloir les lire attentivement avant d'installer et d'utiliser l'appareil.

Installation

- A réception de l'appareil, il est nécessaire de faire les «réserves d'usage» en présence du livreur (dégâts esthétiques par exemple).
- Si l'installation électrique de votre habitation nécessite une modification pour le branchement de votre appareil faites appel à un électricien qualifié.
- Assurez-vous, après avoir installé l'appareil, que celui-ci ne repose pas sur le câble d'alimentation.
- Votre sèche-linge a été conçu pour évacuer la vapeur à l'air libre. L'appareil a son propre système d'aération qui ne doit être relié à aucun autre système d'aération servant à d'autres appareils.

Utilisation

- Votre appareil est destiné à un usage domestique.
Ne l'utilisez pas à des fins commerciales ou industrielles ou pour d'autres buts que celui pour lequel il a été conçu.
- Débranchez toujours l'appareil après son utilisation.
- Tout le linge à sécher doit être essoré avant d'être introduit dans le tambour. Plus la vitesse d'essorage sera importante, plus courte sera la durée du séchage d'où économie d'énergie.
- Ne séchez pas d'articles ayant été traités avec des produits chimiques, tels que les produits utilisés pour le nettoyage à sec, car ils pourraient provoquer une explosion.
- Contrôlez qu'un briquet n'est pas resté dans une poche.
- Pendant le fonctionnement, le hublot peut atteindre des températures élevées: veuillez par conséquent à ce que les enfants en bas âge ne s'en approchent pas.
- S'il était nécessaire d'ouvrir le hublot au cours du séchage, faites attention à ne pas toucher la partie intérieure du hublot, qui est très chaude.
- Laissez le hublot entrouvert lorsque le sèche-linge n'est pas utilisé pour préserver le joint du hublot, mais veillez à ce que les enfants ne s'enferment pas dans l'appareil.

- Le filtre doit être nettoyé après chaque utilisation.
- N'utilisez jamais l'appareil avec un filtre endommagé. Cela pourrait provoquer un incendie.

Sécurité

- Il est dangereux de modifier ou d'essayer de modifier les caractéristiques techniques de cet appareil.
- Cet appareil a été conçu pour être utilisé par des adultes. Veillez donc à ce que les enfants n'y touchent pas ou qu'ils ne l'utilisent pas comme un jouet.
- Les enfants en bas âge et les petits animaux domestiques peuvent se glisser dans le tambour du sèche-linge. Contrôlez le tambour avant de mettre l'appareil en fonctionnement.

Veillez lire attentivement ces remarques avant d'installer et d'utiliser votre appareil. Nous vous remercions de votre attention.

Dépannage

- N'essayez jamais de réparer l'appareil vous-même. Les réparations effectuées par du personnel non qualifié peuvent provoquer des dommages importants.
- En cas d'anomalie de fonctionnement, reportez-vous à la rubrique "EN CAS D'ANOMALIE DE FONCTIONNEMENT". Si malgré toutes les vérifications, une intervention est nécessaire, le service après-vente du vendeur de votre appareil est le premier habilité à intervenir. A défaut (déménagement, fermeture du magasin où vous avez effectué l'achat...), consultez le Centre Contact Consommateurs.
- **En cas d'intervention sur votre appareil, exigez du service après-vente les pièces de rechange certifiées Constructeur.**



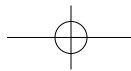

Protection de l'environnement

- Tous les matériaux marqués par le symbole  sont recyclables.
Pour qu'ils puissent être «récupérés» (recyclés) il est nécessaire de les déposer dans les déchetteries prévues à cet effet (renseignez-vous auprès des autorités locales).
- Si vous procédez à la mise à la casse de votre appareil, veillez à mettre hors d'usage ce qui pourrait représenter un danger: coupez le câble d'alimentation au ras de l'appareil et détériorez le dispositif de fermeture du hublot.

FRANCAIS

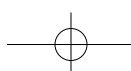
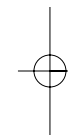
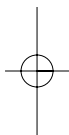

Description de l'appareil

- 1 Plan de travail
- 2 Guide de séchage
- 3 Voyant de fonctionnement
- 4 Minuteur
- 5 Plaque signalétique
- 6 Filtre
- 7 Poignée du hublot
- 8 Pieds réglables

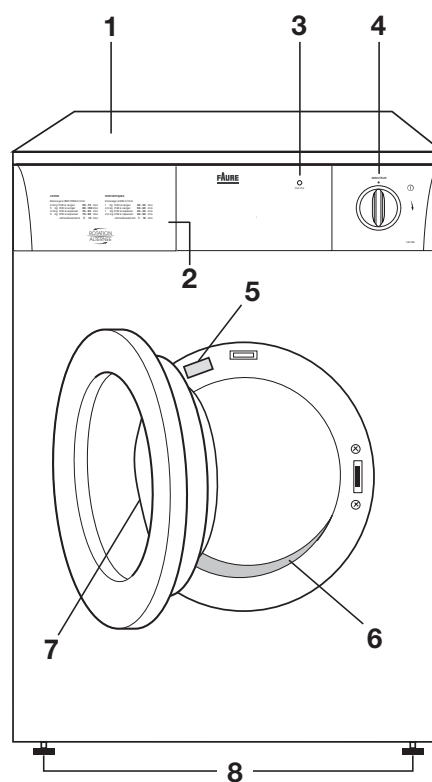

- 9 Sortie air humide sur les côtés
- 10 Raccord
- 11 Sortie air humide à l'arrière

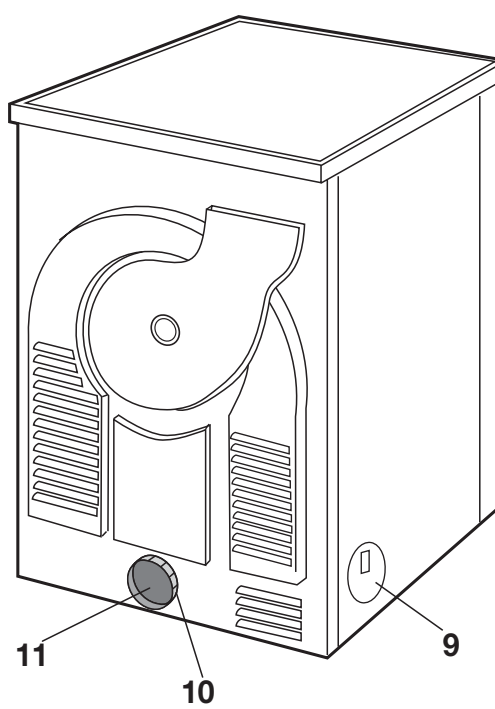

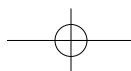

Utilisation de votre sèche-linge

Bandeau de commandes

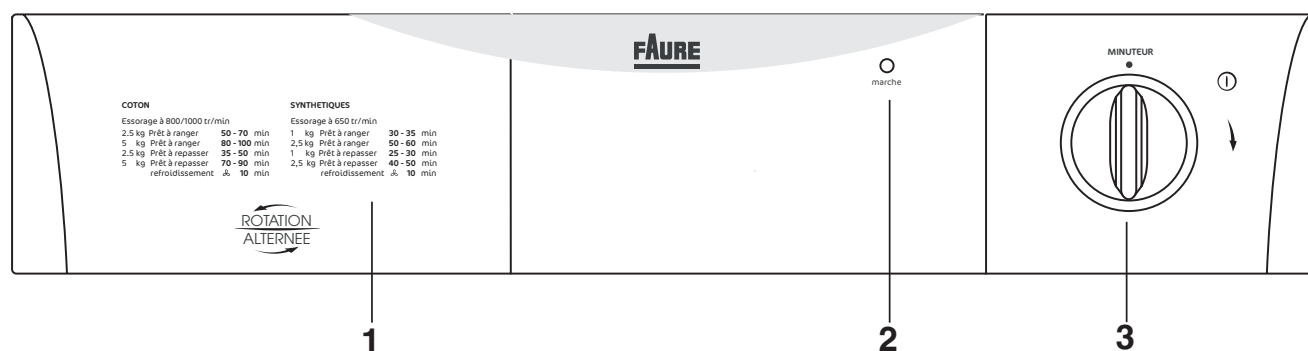

FRANCAIS

1 Guide de séchage

Il vous permet de choisir le temps convenant le mieux au linge à sécher.

2 Voyant "marche"

Il s'allume lorsque le séchage commence et s'éteint à la fin du programme.

3 Minuteur

Gradué jusqu'à 150 minutes pour le coton et jusqu'à 100 minutes pour les synthétiques, il vous permet d'afficher un temps de séchage en fonction de la nature et de la quantité de linge à sécher, ainsi que du niveau de séchage désiré.

Pour afficher le temps choisi, tournez la manette dans le sens des aiguilles d'une montre jusqu'à ce que la graduation correspondante coïncide avec le repère situé sur le bandeau de commandes.

Ne tournez jamais le minuteur dans le sens inverse des aiguilles d'une montre.

La durée du séchage est variable selon:

- le degré de séchage désiré
- la nature du linge
- l'importance de la charge
- l'intensité de l'essorage

Ventilation d'air froid

En fin de séchage, une phase de refroidissement de 10 minutes est prévue pour éviter le froissement du linge.

Le début de cette séquence d'AIR FROID repérée par le symbole  peut être utilisé à toutes autres fins que le séchage du linge: pour éliminer une odeur trop prononcée, antimites par exemple.

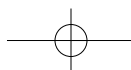

Comment faire un séchage

Avant la première utilisation de votre sèche-linge, faites-le fonctionner pendant 20 minutes environ, en chargeant le tambour de quelques chiffons humides (essorés), ceci afin d'éliminer d'éventuelles traces de poussières ou de graisses. Pour cela, après avoir branché l'appareil, sélectionnez une durée de 20 minutes à l'aide du minuteur. Le sèche-linge se mettra en marche et s'arrêtera automatiquement.

Pour sécher votre linge:

1. Branchez l'appareil.
2. Dépliez les pièces de linge une à une et introduisez-les dans le tambour.
3. Fermez le hublot.
4. Sélectionnez la durée de séchage à l'aide du minuteur dans le secteur correspondant: le programme démarre.

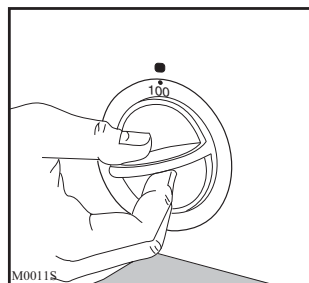

Tous les programmes de séchage se terminent par une phase de refroidissement de 10 minutes.

Important: nous vous déconseillons d'ouvrir le hublot en cours de séchage pour contrôler le degré d'humidité de votre linge. En effet, les articles sont chauds et donnent au contact une impression d'humidité, même si le linge est sec. Attendez la fin du cycle de séchage et le refroidissement du linge avant d'ouvrir le hublot. Prolongez alors l'opération de séchage si nécessaire.

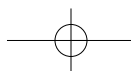

Si le programme de séchage doit être interrompu, enclenchez le phase de refroidissement (position ) avant d'ouvrir le hublot, pour éviter une accumulation de chaleur dans l'appareil.





Temps de séchage

FRANCAIS

Coton et lin (minuteur: jusqu'à 150 minutes)

Degré de séchage et étiquetage des articles	Vitesse d'essorage tr/min	Charge maxi ⁽¹⁾ kg	Temps (min)
Prêt à repasser 	800/1000	5	70-90
		2,5	35-50
Prêt à ranger 	800/1000	5	80-100
		2,5	50-70

Synthétiques (minuteur: jusqu'à 100 minutes)

Degré de séchage et étiquetage des articles	Vitesse d'essorage tr/min	Charge maxi ⁽¹⁾ kg	Temps (min)
Prêt à ranger 	650	2,5	50-60
		1	30-35
Prêt à repasser 	650	2,5	40-50
		1	25-30

Les temps de séchage ne sont donnés qu'à titre indicatif. Seule votre expérience, après quelques utilisations, vous permettra d'estimer le temps nécessaire au séchage de vos charges habituelles. Ne sélectionnez pas une durée de séchage trop longue dès la première utilisation. Vous déterminerez le degré de séchage souhaité en prolongeant progressivement la durée de séchage.

Charge

Il est souvent difficile d'estimer le poids des articles à sécher. C'est pourquoi nous vous conseillons de remplir le tambour:

- en totalité mais sans pression excessive, pour le linge en coton, lin, métis.
- à moitié de son volume pour les cotons traités et les fibres synthétiques.
- au tiers environ de son volume pour les articles très fragiles.

Pour une charge de linge comportant des fibres de différentes natures (coton et synthétiques résistants, par exemple), choisissez le temps de séchage en fonction des fibres les plus fragiles et augmentez-le de 10 minutes env.

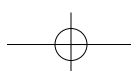

Guide de séchage

- Ne surchargez pas le tambour de votre sèche-linge (5 kg de linge de coton sec ou 2.5 kg de linge synthétique sec max.). Pour les articles particulièrement fragiles, il est recommandé de réduire encore la charge. Une surcharge du tambour prolongerait anormalement le temps de séchage et pourrait être cause du froissement du linge.

Nous vous donnons à titre indicatif les poids moyens des pièces les plus communes:

Drap	700-1000 g
Nappe	400-500 g
Torchon	70-120 g
Serviette	50-100 g
Serviette-éponge	150-250 g
Peignoir	1000-1500 g
Chemise d'homme	200-300 g
Taie d'oreiller	100-200 g
Pyjama	400-500 g
Chemise de nuit	200-250 g

Important:

- Ne faites jamais sécher en machine:
 - les lainages, les soieries et les voilages, les articles en chlorofibres (Thermolactyl etc....).
 - les matières caoutchoutées, les tissus plastifiés et les articles ouatinés (anoraks, couettes etc...)
 - les articles ayant été précédemment nettoyés avec des produits inflammables
 - les tissus ayant tendance à s'effiloche.
- Conformez-vous scrupuleusement aux étiquettes d'entretien de votre linge et assurez-vous que l'article peut être séché en machine.
 - Séchage en tambour permis
 - Séchage en tambour à haute température
 - Séchage en tambour à température modérée
 - Séchage en tambour interdit
- Fermez les boutons pression et les fermetures à glissière et recousez les boutons si nécessaire.
- Veillez à nouer les ceintures et les rubans des vêtements avant de les introduire dans le tambour.

- Vous obtiendrez un séchage homogène si vous prenez la précaution de trier chaque catégorie de linge selon son épaisseur, par exemple séchez séparément les tissus-éponges.
- Séchez un par un les articles tels que housses de couette, draps, draps housse afin d'éviter qu'ils ne s'enroulent et forment des noeuds.
- Retournez sur l'envers les articles molletonnés et pelucheux, ainsi que les poches de pantalon afin d'éviter les épaisseurs longues à sécher.
- Tout le linge à sécher doit être essoré avant de procéder au séchage.
- Evitez de sécher le linge trop longtemps: vous économiserez de l'énergie et éviterez également la formation de faux plis dans le linge.
- L'adjonction d'assouplissant au dernier rinçage (en lave-linge) permet de réduire l'électricité statique sur le linge.
- Choisissez, pour les tissus en coton épais, un temps de séchage qui rend le linge prêt au repassage (c'est-à-dire imprégné de l'humidité que requiert un repassage immédiat). Si le repassage ne peut pas se faire immédiatement, enroulez le linge pour obtenir un degré d'humidité uniforme.
- Les articles tissés ont tendance à rétrécir. Un séchage excessif renforce cet effet. Il faut, par conséquent, sélectionner une durée de séchage très courte pour ces textiles. Nous vous recommandons de tenir compte des possibilités de rétrécissement de ces textiles lors de nouvelles acquisitions.
- Si le linge devait être encore humide à la fin du séchage, affichez un temps supplémentaire **d'au moins 20 minutes** dans le secteur correspondant.

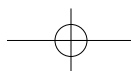

Entretien et nettoyage

FRANCAIS

Débranchez l'appareil avant toute opération d'entretien.

Nettoyage extérieur

Utilisez de l'eau savonneuse. Rincez et séchez soigneusement.

Important:

N'utilisez jamais de produits abrasifs ou caustiques.

Nettoyage du hublot

Nettoyez périodiquement l'intérieur du hublot pour enlever d'éventuelles peluches. Un nettoyage soigneux est indispensable pour un séchage correct.

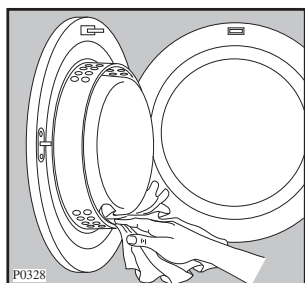

Vous vous étonnerez peut-être de la grande quantité de peluches (bouts de fils) accumulée dans le filtre. Il s'agit toutefois d'une usure tout à fait normale du linge, et non pas d'une contrainte de ce dernier engendrée seulement par le sèche-linge. En portant ce linge, et pendant le lavage (qu'il se fasse à la main ou dans une machine à laver automatique), il se produit un frottement des fibres et du tissu, leurs particules détachées adhérant à la surface du linge. Lors de l'étendage sur un séchoir, ces peluches (bouts de fils) sont emporté(e)s par le vent, tandis qu'à l'intérieur du sèche-linge, elles (ils) s'accumulent et se gonflent fortement sous l'action du séchage. Leur poids vous permettra de constater leur faible proportion par rapport à la quantité de linge lavé.

Nettoyage du filtre

Situé dans l'ouverture du hublot, le filtre doit être nettoyé après chaque utilisation à l'aide d'un chiffon humide.

Le filtre n'est pas amovible.

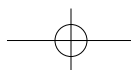
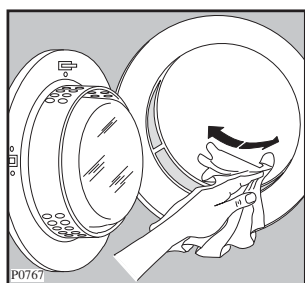

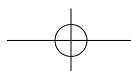

En cas d'anomalie de fonctionnement

Nous vous recommandons vivement de faire les vérifications suivantes sur votre appareil avant d'appeler votre service après-vente. Il se peut que le problème soit simple et que vous puissiez y remédier vous-même.

Si après avoir vérifié ces différents points l'anomalie persiste, contactez votre service après-vente.

Symptômes	Solutions
<ul style="list-style-type: none">• Le sèche-linge ne démarre pas:	Vérifiez que: <ul style="list-style-type: none">• le hublot est correctement fermé,• l'appareil est effectivement branché,• les fusibles sont en bon état et n'ont pas disjoncté,• il n'y a pas de coupure de courant,• le temps de séchage a été affiché,
<ul style="list-style-type: none">• Le résultat de séchage n'est pas satisfaisant:	Vérifiez que: <ul style="list-style-type: none">• le temps sélectionné est approprié,• le filtre est correctement nettoyé,• le tambour du sèche-linge n'est pas surchargé,• le local où le sèche-linge est installé a une aération suffisante.

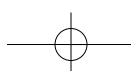
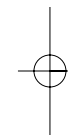
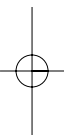

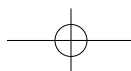

Service Après-Vente

En cas d'anomalie de fonctionnement, le vendeur de votre appareil est le premier habilité à intervenir. A défaut (déménagement de votre part, fermeture du magasin où vous avez effectué l'achat ...), veuillez consulter le Centre Contact Consommateurs.

En cas d'intervention sur votre appareil, exigez du Service Après-Vente les Pièces de Rechange certifiées Constructeur.



i PLAQUE SIGNALÉTIQUE

En appelant un Service Après-Vente, indiquez-lui le modèle, le numéro de produit et le numéro de série de l'appareil. Ces indications figurent sur la plaque signalétique (voir croquis ci-dessous).

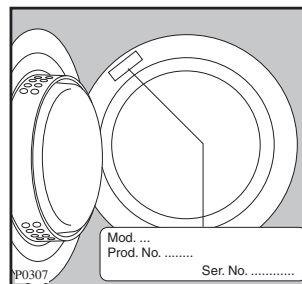

FRANCAIS

Garantie

Conformément à la Législation en vigueur, votre Vendeur est tenu, lors de l'acte d'achat de votre appareil, de vous communiquer par écrit les conditions de garantie et sa mise en œuvre appliquées sur celui-ci.

Sous son entière initiative et responsabilité, votre Vendeur répondra à toutes vos questions concernant l'achat de votre appareil et les garanties qui y sont attachées.

N'hésitez pas à le contacter.

A l'attention de l'installateur

Caractéristiques techniques

DIMENSIONS:	hauteur	85 cm
	largeur	60 cm
	profondeur	57 cm
PUISSANCE DE BRANCHEMENT:		230 V/50 Hz
PUISSANCE TOTALE ABSORBÉE:		2600 W
FUSIBLE:		16 A
CAPACITÉ DE SECHAGE:	coton, lin	5 kg
	synthétiques	2,5 kg
CONSOMMATIONS:	coton, lin } essorés à	3,3 kWh (5 kg prêt à ranger)
	coton, lin } 800 tr/min.	2,7 kWh (5 kg prêt à repasser)
	synthétiques (essorés à 650 tr/min.)	1,1 kWh (2,5 kg prêt à ranger)



Cet appareil est conforme aux Directives Communautaires suivantes:
 - 73/23 CEE 19/02/73 (Basse tension) et modifications successives;
 - 89/336 CEE 03/05/89 (Compatibilité Electromagnétique) et modifications successives.

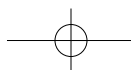

Installation

Emplacement

N'installez pas l'appareil dans un endroit où sont placés ou stockés des produits inflammables ou des produits pouvant créer des vapeurs inflammables. Il y a un risque d'explosion, d'incendie.

Votre appareil doit être installé dans un local aéré afin de permettre l'évacuation de l'air humide dégagé de l'appareil pendant son fonctionnement. Vous devez prévoir la libre circulation de l'air autour de la grille d'aspiration située à l'arrière de l'appareil.

L'endroit doit être propre et exempt de poussière.

Assurez-vous que le sèche-linge est bien d'aplomb en agissant sur les pieds avant.

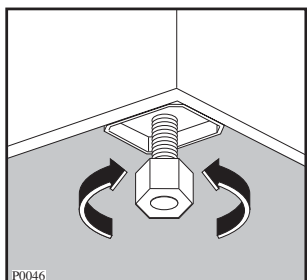

Ne démontez pas les pieds, ne limitez pas la circulation de l'air au sol par de tapis à longs poils, des moulures, etc. Il pourrait se produire une accumulation de chaleur qui nuirait au bon fonctionnement du moteur ou risquerait de l'endommager.

Un excès de condensation dans la pièce prolonge le temps de séchage et, par conséquent, la consommation d'énergie. L'aération de la pièce peut être obtenue par l'ouverture d'une fenêtre ou par l'adaptation d'un raccordement sur l'extérieur.

Pendant le fonctionnement du sèche-linge, la température ambiante ne doit pas être inférieure à +5°C ou supérieure à +35°C pour ne pas compromettre le bon fonctionnement de l'appareil.

Evacuation de l'air humide

L'évacuation de l'air humide peut s'effectuer par l'arrière ou par les côtés de l'appareil.

Les orifices d'évacuation non utilisés doivent être obstrués à l'aide des caches fournis avec l'appareil.

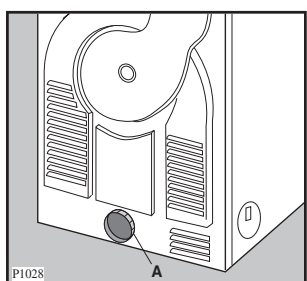

Le raccordement sur l'extérieur

Ce mode d'évacuation de l'air humide est possible en raccordant le tuyau flexible de 100 mm de diamètre, livré avec l'appareil, sur la sortie choisie.

Pour relier le tuyau à l'appareil il faut appliquer d'abord à une extrémité du tuyau le raccord en plastique «A» se trouvant sur l'orifice arrière et ensuite introduire le tuyau dans l'orifice d'évacuation choisi.

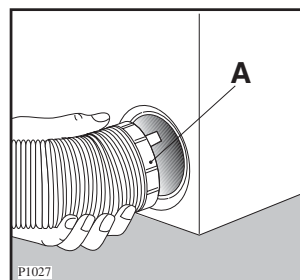

Si votre appareil est placé dans un local très froid, percez un trou au point B de 3 mm et déposez un récipient plat dessous pour y récupérer l'eau de condensation.

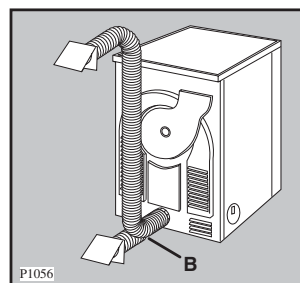

Le tuyau ne devra pas présenter plus de deux coudes.



attention: ce sèche-linge ne doit pas être raccordé sur un conduit de fumées.

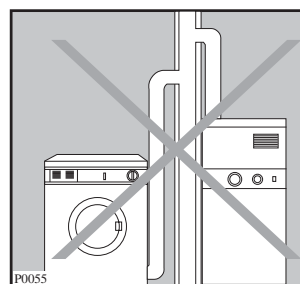

Remarque:

Si vous avez équipé l'extrémité du tuyau de raccordement sur l'extérieur d'un clapet anti-retour ou d'une grille, ils devront être régulièrement entretenus pour ne pas être obstrués par des peluches.

Un débit maximum d'évacuation d'au moins 150 m³/h doit être assuré.



Notre responsabilité ne saurait être engagée en cas de surchauffe provoquée par une obstruction due à un corps étranger.

Vous avez également la possibilité d'orienter l'extrémité du tuyau vers le bas afin d'empêcher l'eau et le vent d'entrer.

Important: Il est possible que vous constatiez des anomalies de fonctionnement si le local est équipé d'une V.M.C. (ventilation mécanique contrôlée). Si le temps de séchage est anormalement long, débranchez la VMC ou fermez l'orifice d'aspiration.

Si le sèche-linge est installé à côté de meubles de cuisine, vérifiez que le tuyau d'évacuation n'est pas écrasé. Si le tuyau est partiellement écrasé, l'efficacité de séchage sera réduite, avec une augmentation conséquente des temps de séchage et de consommation d'électricité.

Si le tuyau est complètement écrasé, les dispositifs de sécurité dont la machine est dotée pourraient se déclencher. Dans ce cas faites appel au service après-vente.

Réversibilité du hublot

Cette opération ne doit être effectuée que par un technicien qualifié.

Opérations à effectuer:

- Enlevez le hublot en dévissant les deux vis de fixation (1) de la charnière à la carrosserie (Fig. A).
- Enlevez la languette (2) en la tirant vers le bas (Fig. A) et replacez-la sur le hublot, en bas (Fig. B).
- Enlevez les vis (3), la plaquette en plastique (4) et le cache (5) (Fig. A). Utilisez un tournevis pour retirer les pièces (4) et (5) en prenant soin de ne pas endommager la carrosserie.
- Remontez les pièces (3), (4) et (5) sur le côté opposé (Fig. B).
- Remontez le hublot en vissant bien les deux vis (1) (Fig. B).

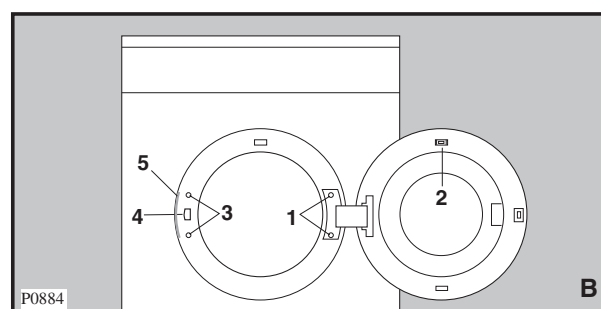
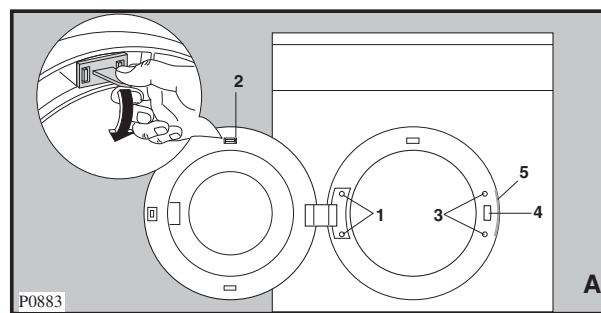

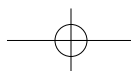

Branchement électrique

Ce sèche-linge ne peut être branché qu'en 230 V/ 50 Hz, 16 A.

Utilisez un socle de prise de courant comportant une borne de mise à la terre qui doit être obligatoirement raccordée conformément aux normes en vigueur (norme NF.C. 15100 et aux prescriptions de l'E.D.F.).

Vérifiez que le compteur et les fusibles peuvent supporter l'intensité absorbée par l'appareil, en tenant compte des autres appareils électriques branchés.

L'appareil ne doit pas être raccordé à l'aide d'un prolongateur ou d'une prise multiple (risque d'incendie).

Installation en colonne

Ce sèche-linge peut être installé en colonne sur certains lave-linge de notre marque à chargement frontal. La fixation de ces deux appareils s'effectue à l'aide du kit vendu sur demande. Ce kit est à commander auprès de votre revendeur. Les instructions de montage se trouvent dans l'emballage.

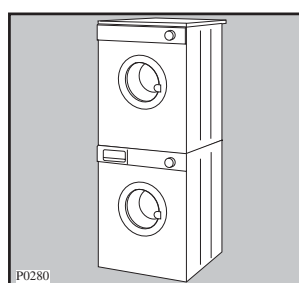

Notre responsabilité ne saurait être engagée en cas d'incident ou d'accident provoqué par une mise à la terre défectueuse ou inexistante.

Le remplacement éventuel du câble d'alimentation ne devra être effectué que par votre service après-vente.

Important!

Le câble d'alimentation doit être facilement accessible après l'installation de l'appareil.

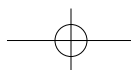



Electrolux Home Products France – S.A.S. au capital de 67 500 000 € – 552 042 285 RCS SENLIS

FAURE

Pour tenir nos engagements, nous écoutons les Consommateurs.

Info Conso Electrolux est le lien privilégié entre la marque et ses Consommateurs. Il assure en permanence une double mission : satisfaire au mieux vos exigences et tirer parti de cette proximité pour améliorer sans cesse les produits que nous vous proposons.

AVANT L'ACHAT

Toute une équipe répond avec clarté et précision à vos sollicitations concernant l'éventail de nos gammes de produits et vous apporte des infos pour vous aider dans votre choix en fonction de vos propres besoins.

APRES L'ACHAT

Exprimez-vous sur la perception que vous avez de nos produits et votre satisfaction à l'usage. Mais interrogez aussi nos spécialistes sur l'utilisation et l'entretien de vos appareils. C'est alors que notre mission prend tout son sens. Ecouter, comprendre, agir : trois temps essentiels pour tenir l'engagement de la marque dans le plus grand respect du Consommateur.

A bientôt !

Dans le souci d'une amélioration constante de nos produits, nous nous réservons le droit d'apporter à leurs caractéristiques toutes modifications liées à l'évolution technique (décret du 24.03.78).

Info Conso

 **Electrolux**



BP 50142 - 60307 SENLIS CEDEX
Tél. : 08 90 71 03 44 (0,15€TTC/mn)
Fax : 03 44 62 21 54
e-mail : info.conso@electrolux.fr
Permanence téléphonique du lundi au vendredi

Pour toute question technique :
Centre Contact Consommateurs
BP 20139 - 60307 SENLIS CEDEX
Tél. : 08 92 68 24 33 (0,34€TTC/mn)
Fax : 03 44 62 26 53
e-mail : ehp.consommateur@electrolux.fr
Permanence téléphonique du lundi au vendredi

 **The Electrolux Group. The world's No.1 choice.**

Le Groupe Electrolux est le premier fabricant mondial d'appareils domestiques, d'entretien et d'extérieur. Plus de 55 millions de produits du Groupe Electrolux (tels que réfrigérateurs, cuisinières, lave-linge, aspirateurs, tronçonneuses, tondeuses à gazon) sont vendus chaque année pour un montant d'environ 14 milliards d'Euros dans plus de 150 pays à travers le monde.