

PHILIPS

HI 510/20/30/40

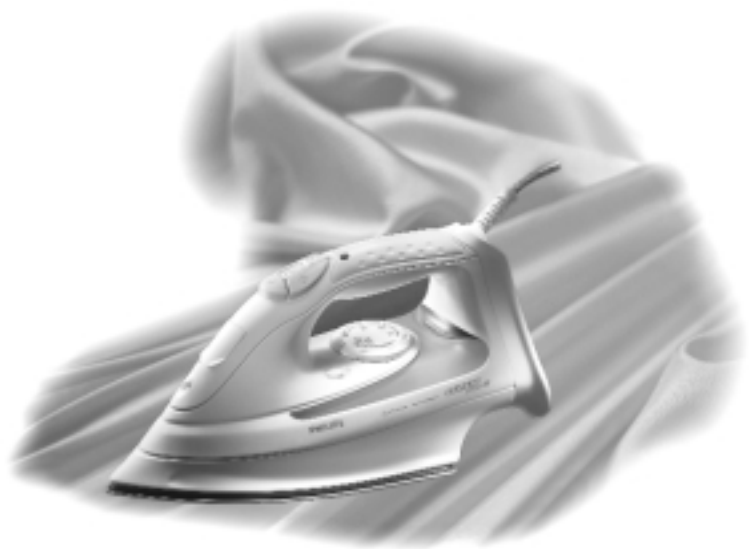

PHILIPS

Français**Page 4**

- Pour le mode d'emploi: dépliez les pages 3 et 62.

Deutsch**Seite 12**

- Schlagen Sie beim Lesen der Gebrauchsanweisung Seiten 3 und 62 auf.

Nederlands**Pagina 20**

- Sla bij het lezen van de gebruiksaanwijzing de pagina's 3 en 62 op.

Italiano**Pagina 28**

- Prima di usare l'apparecchio, aprite le pagine 3 e 62 e leggete attentamente le istruzioni per l'uso.

Dansk**Side 36**

- Hold side 3 og 62 opslået mens De læser brugsanvisningen.

Ελληνικά**Σελίδα 44**

- Για τις οδηγίες χρήσεως, ανοίξτε τις σελίδες 3 και 62.

Türkçe**Sayfa 53**

- Kullanım kılavuzunu okuduğunuzda 3. ve 62. sayfaları açınız.



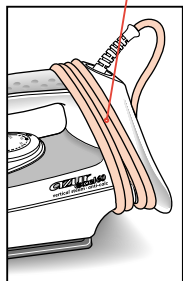
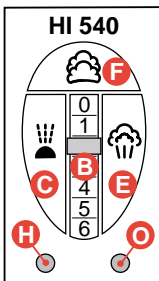
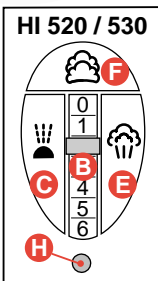
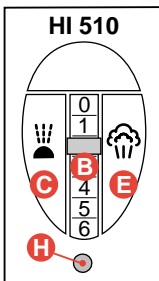
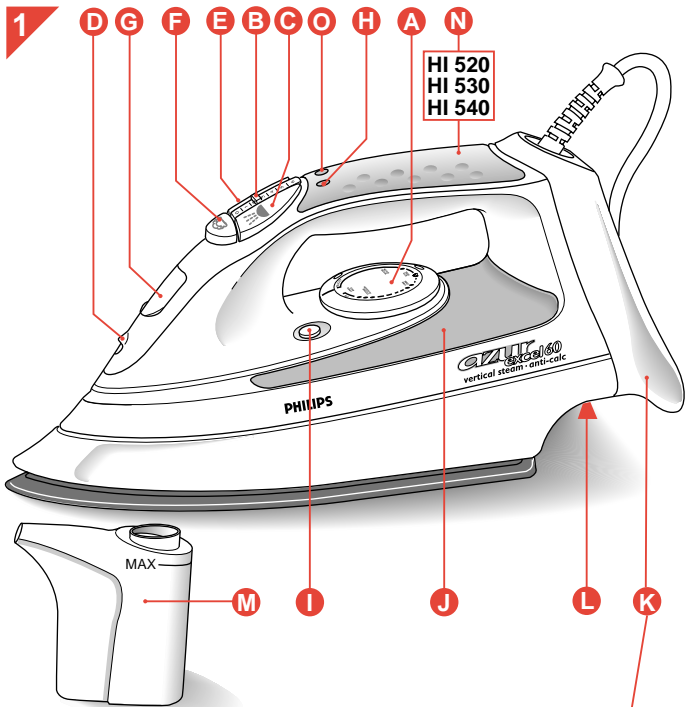

Important

- Lisez attentivement ces instructions en même temps que les illustrations avant toute utilisation de l'appareil.
- Assurez-vous que la tension indiquée sur la plaque signalétique correspond à la tension du secteur de votre logement.
- N'utilisez jamais l'appareil s'il est endommagé.
- Faites attention que les enfants ne puissent pas toucher le fer quand il est chaud et qu'ils ne puissent pas tirer sur le cordon secteur.
- Le jet de vapeur peut être très chaud ; ne le dirigez donc jamais vers autrui.
- Débranchez toujours le fer avant de le remplir avec de l'eau ou pour vider l'eau restante après utilisation.
- N'immergez jamais le fer dans l'eau.
- Quand vous avez fini le repassage, et lorsque vous vous absentez même pour un court instant :
 - réglez la commande vapeur sur la position O ;
 - mettez le fer en position verticale ;
 - retirez la fiche de la prise de courant.
- Pour prendre soin au maximum de votre fer, rangez-le toujours en position verticale sur son talon.
- Certaines parties du fer ont été légèrement graissées et de ce fait le fer peut fumer légèrement lors de la première mise en service. Au bout de quelque temps cependant cela cessera.
- Avant toute utilisation enlevez l'adhésif ou feuille de protection de la semelle. Nettoyez la semelle à l'aide d'un chiffon doux.
- Ne mettez pas de vinaigre ou d'autres agents adoucissants dans le réservoir d'eau.
- N'utilisez pas de l'eau déminéralisée chimiquement.
- Ne posez pas le fer chaud sur le cordon secteur .
- Si le cordon secteur de cet appareil est endommagé, il doit être remplacé uniquement par un cordon identique à celui d'origine. Adressez-vous à votre revendeur Philips ou à un Centre Service Agréé pour le faire remplacer.

Description générale (fig. 1)

- A Bouton de thermostat** (tournez)
- B Commande vapeur** (glissez)
 - O** = pas de vapeur
 - 1** = vapeur normale
 - 6** = surplus vapeur
- C Bouton pulvérisateur** ☼ (pressez)
- D Pulvérisateur**
- E Jet de vapeur** ☼ (pressez)
- F Bouton vapeur Turbo** ☼ (pressez) (sur types HI 520/30/40)
- G Ouverture de remplissage**
- H Témoin lumineux température** (marron)
- I Bouton "Auto-nettoyage"** (pressez)
- J Fenêtre niveau d'eau**
- K Rangement du cordon**
- L Plaque signalétique**
- M Gobelet verseur**
- N Dessus de poignée anti-dérapant** (sur types HI 520/30/40)
- O Témoin lumineux "Auto-arrêt"** (rouge) (sur type HI 540)

Remplissage en eau (pour le repassage à la vapeur et pulvérisation)





















- Remplissez le fer avec de l'eau du robinet pour la première utilisation.
- Ensuite, vous pouvez continuer à utiliser l'eau du robinet, si celle-ci n'est pas trop calcaire. En cas de dureté supérieure à 30° TH (la compagnie des eaux de votre région vous renseignera sur le degré de dureté de votre eau), il est préférable d'utiliser de l'eau déminéralisée.
- Retirez la fiche de la prise de courant avant de remplir le fer.
Réglez la commande vapeur sur la position **O** (= pas de vapeur).
- Posez le fer verticalement et remplissez d'eau par l'ouverture (max. 250 ml) (fig. 2). Utilisez le gobelet verseur à cet effet (fig. 3).
- Fermez l'ouverture de remplissage (fig. 4).

Température de repassage

- Vérifiez toujours les instructions de repassage figurant sur l'étiquette des vêtements. (Voir le tableau.)
Suivez ces instructions de repassage dans tous les cas.

- Si les instructions de repassage manquent mais que vous connaissez le type de textile, suivez les indications du tableau.
- Ce tableau est valable pour tous les tissus, mais ne concerne pas la finition, le glaçage, etc.
Les textiles sur lesquels des finitions spéciales ont été appliquées peuvent être légèrement repassés à très basse température.
- Triez d'abord le linge suivant la température de repassage : laine avec laine, coton avec coton, etc.
- Le fer chauffe plus rapidement qu'il ne refroidit. Donc, commencez le repassage d'articles nécessitant la plus basse température tels que les synthétiques.
- Si la composition du tissu est faite de plusieurs sortes de textiles, réglez le thermostat pour celui qui nécessite la température la plus basse.

Tableau

Instructions sur étiquette	Textile	Thermostat	Commande vapeur	Jet de vapeur	vapeur Turbo	Pulvérisateur
						
	Fibres synthétiques (acétate, acrylique, viscose, polyamide, nylon) Soie	MIN • 	0			
	Laine	• • 	2			
	Coton Lin	• • • MAX	3 - 6			
	Cette étiquette signifie : "Cet article ne doit pas être repassé"					

(Exemple : un article composé de “60% polyester et 40% coton” doit être repassé à la température indiquée pour polyester (●) et sans vapeur.)

Si vous ne connaissez pas la composition des tissus, repassez en commençant par la température la plus basse sur une partie interne du vêtement.

- Les tissus en pure laine (100% laine) peuvent être repassés avec le fer réglé sur une position vapeur. Réglez de préférence la commande vapeur sur une position maximum et utilisez une pattemouille sèche. Vous pouvez éviter la brillance des lainages lors du repassage à la vapeur en les repassant sur l'envers.
- Les velours et autres tissus fragiles doivent être repassés dans un seul sens en appuyant légèrement. Gardez toujours le fer en mouvement.
- Repassez à l'envers les fibres synthétiques et la soie. N'utilisez pas le pulvérisateur afin d'éviter les taches.

Réglage de la température

- Posez le fer sur son talon.
- Réglez la température de repassage comme indiqué sur les instructions de repassage ou sur le tableau. (Voir fig. 5.)
- Insérez la fiche dans la prise de courant.
- Après que le témoin lumineux marron (H) se soit éteint et allumé à nouveau vous pouvez commencer le repassage.
- Le témoin lumineux s'éteint de temps en temps pendant le repassage.
- Si vous réglez la température sur une position inférieure après un repassage à température élevée, attendez que le témoin lumineux marron s'allume.

Pulvérisation

À n'importe quelle température en pressant sur le bouton pulvérisateur ☼ (C) une ou deux fois, le linge peut être humidifié (fig. 6).

Assurez-vous qu'il y ait assez d'eau dans le réservoir.

Repassage à la vapeur

- Comme indiqué sur le bouton de thermostat (A) et le tableau, le repassage à la vapeur est seulement possible à de hautes températures :
 - ou ●●● pour vapeur modéré
 - pour vapeur maximum.
- Avec les fers vapeur traditionnels, de l'eau peut s'échapper de la semelle lors d'une sélection de température trop basse, pouvant provoquer des taches.
Cependant, votre nouveau fer vapeur avec son système **“Stop Goutte”** s'arrête automatiquement de faire de la vapeur à des températures trop basses.
Dans ce cas, vous entendez un “clic”. Réglez le bouton de thermostat sur la position conseillée. La vapeur recommencera dès que la température appropriée sera atteinte.
- Assurez vous que il y a assez d'eau dans le réservoir.
- Posez le fer sur son talon.
- Réglez le bouton de thermostat sur la position requise “plage vapeur “ (●● à **MAX**) (fig. 7).
- Insérez la fiche dans la prise de courant.
- Attendez un moment que le témoin lumineux marron (H) s'éteigne et se rallume à nouveau.
- Réglez la commande vapeur sur la position désirée (fig. 8).

Vapeur turbo (sur types HI 520/30/40)

Ce dispositif fournit de la vapeur supplémentaire pour enlever des plis tenaces. La vapeur supplémentaire est produite aussi longtemps que le bouton turbo est enfoncé.

- Appuyez et maintenez enfoncé le bouton vapeur turbo  (F) pendant quelques secondes (fig. 9). Puis relâchez le bouton.
- Ne maintenez pas sans interruption le bouton (F) enfoncé plus que 10 secondes.
- Attendez une minute au moins avant de vous servir à nouveau de la vapeur turbo.

Le témoin lumineux marron (H) s'allume. Le fer chauffe à nouveau.

- Attendez que le témoin lumineux s'éteigne. Vous pouvez recommencer à repasser.

Jet de Vapeur

En pressant sur le bouton ☹ (E) un intense “jet” de vapeur sort de la semelle (fig. 10).

Ceci peut être très utile pour supprimer les faux plis.

Le “jet” de vapeur ne peut être utilisé qu’à de hautes températures de repassage (positions comprises entre ●● à **MAX**).

Repassage vertical

Le “jet” de vapeur peut être aussi utilisé en tenant le fer verticalement (fig. 11).

Ceci peut être utile pour supprimer les plis des vêtements suspendus, rideaux, etc.

Repassage sans vapeur

Pour le repassage sans vapeur, procédez comme décrit pour le repassage à la vapeur tout en laissant la commande vapeur sur la position **O** (= pas de vapeur).

“Auto arrêt” (interrupteur de sécurité automatique)
(type HI 540 seulement)

Si le fer est laissé immobile dans une position horizontale plus de 30 secondes, ou dans une position verticale plus de 8 minutes, l’élément chauffant se coupe automatiquement. Le témoin lumineux rouge “Auto-arrêt” (O) clignote et un signal sonore est audible (fig. 12).

Quand vous soulevez le fer de nouveau, le témoin lumineux rouge (O) s’éteint et le témoin marron de la température (H) s’allume, indiquant que le fer chauffe de nouveau.

Quand le voyant lumineux marron est éteint, vous pouvez recommencer le repassage.

Entretien

- Il est important d’effectuer un auto-nettoyage au moins toutes les deux semaines pour enlever le calcaire etc.

- Plus l'eau est calcaire, plus le fer doit être nettoyé.
- Réglez la commande vapeur (B) sur **O**.
- Posez le fer en position verticale.
- Ouvrez l'ouverture de remplissage et remplissez le réservoir d'eau jusqu'au **MAX**.
- Fermez l'ouverture de remplissage.
- Réglez le bouton de thermostat (A) sur **MAX**.
- Insérez la fiche dans la prise de courant.
- Laissez le fer chauffer jusqu'à ce que le témoin lumineux (H) s'éteigne et s'allume de nouveau.
- Retirez la fiche de la prise de courant.
- Maintenez le fer horizontalement au-dessus de l'évier.
- Appuyez sur le bouton "auto-nettoyage" pendant au moins **1** minute (fig. 13) ou jusqu'à ce que le réservoir soit vide.
L'eau bouillante et la vapeur sortent des trous de la semelle.
Impuretés et calcaire (s'il y en a) sont éjectés.
- Déplacez le fer d'avant en arrière pendant ce temps.
- Relâchez le bouton "auto-nettoyage".
- Posez le fer sur son talon.
- Insérez la fiche dans la prise de courant et laissez le fer chauffer de nouveau.
- Déplacez le fer (de préférence) sur une vieille pièce de tissu.
La semelle sera ainsi complètement sèche et propre.

Nettoyage

- Avant tout nettoyage enlevez la fiche de la prise de courant et laissez le fer refroidir suffisamment.
- Les taches de calcaire et autres salissures peuvent être retirées de la semelle avec un chiffon humide et un abrasif (liquide) doux.
Maintenez la semelle lisse : évitez le contact avec des objets en métal.
- La partie supérieure de l'appareil peut être nettoyée avec un chiffon humide.
- De temps en temps nettoyez l'intérieur du réservoir d'eau en le remplissant d'eau et en le secouant. Puis videz-le.

Rangement

- Retirez la fiche de la prise de courant.
- Videz l'eau restant dans le réservoir d'eau (fig. 14).
- Réglez la commande vapeur sur la position **O**.
- Mettez le fer droit et laissez-le refroidir suffisamment.
- Le cordon secteur peut être enroulé autour du compartiment de rangement (fig. 15).
- Rangez toujours le fer debout (fig. 16).

Assurez-vous régulièrement que le cordon secteur est dans de bonnes conditions de sécurité.

Wichtig

- Lesen Sie diese Gebrauchsanweisung sorgfältig durch, und sehen Sie sich dabei die Abbildungen an, bevor Sie das Gerät zum ersten Mal benutzen.
- Prüfen Sie vor Inbetriebnahme, ob die Spannungsangabe auf dem Typenschild mit der örtlichen Netzspannung übereinstimmt.
- Benutzen Sie das Gerät niemals, wenn es in irgend einer Hinsicht defekt oder beschädigt ist.
- Schließen Sie das Gerät nur an eine Schuko-Steckdose an.
- Achten Sie darauf, daß Kinder nicht die heiße Bügelsohle berühren und das Bügeleisen am Netzkabel hinunterreißen können.
- Vorsicht: Der aus der Bügelsohle austretende Dampf ist sehr heiß. Richten Sie ihn niemals auf sich oder andere Personen.
- Ziehen Sie den Stecker aus der Steckdose, bevor Sie das Bügeleisen mit Wasser füllen oder das restliche Wasser ausgießen.
- Tauchen Sie das Bügeleisen niemals in Wasser.
- Wenn Sie das Bügeln beenden oder, sei es nur für kurze Zeit, unterbrechen ...
 - stellen Sie den Dampfregler auf Position 0,
 - stellen Sie das Bügeleisen aufrecht auf seine Rückseite,
 - ziehen Sie den Stecker aus der Steckdose.
- Stellen Sie das Bügeleisen immer auf seine Rückseite, um Beschädigungen zu vermeiden.
- Einige Teile des Bügeleisens sind leicht eingefettet und können beim ersten Gebrauch etwas Rauch entwickeln. Das geht nach kurzer Zeit vorbei.
- Entfernen Sie vor dem ersten Gebrauch alle Aufkleber und die Schutzfolie von der Bügelsohle. Reinigen Sie die Bügelsohle mit einem weichen Tuch.
- Füllen Sie niemals Essig oder ein Entkalkungsmittel in den Wasserbehälter.
- Verwenden Sie kein chemisch enthärtetes Wasser.

- Achten Sie darauf, daß das Netzkabel nicht mit der heißen Bügelsohle in Berührung kommt.
- Wenn das Netzkabel defekt oder beschädigt ist, muß es durch ein original Philips-Netzkabel ersetzt werden. Wenden Sie sich an Ihren Philips-Händler oder an die Philips-Organisation in Ihrem Lande.

Allgemeine Beschreibung (Abb. 1)

- A** **Temperaturregler**, Drehschalter
- B** **Dampfregler**, Schiebeschalter
 O = kein Dampf
 1 = wenig Dampf
 6 = viel Dampf
- C** **Sprühknopf** ☼, Druckschalter
- D** **Sprühdüse**
- E** **Dampfstoß** ☹, Druckschalter
- F** **Turbo Steam** ☹, Druckschalter (Nur Typen HI 520/30/40)
- G** **Einfülltrichter**. Vermeidet es, Wasser vorbeizugießen.
- H** **Kontrollampe für die Temperatur**, bernsteingelb
- I** **“Self clean”**, Druckschalter für automatische Reinigung
- J** **Wasserstandsanzeige**
- K** **Kabelaufwicklung**
- L** **Typenschild**
- M** **Meßbecher**
- N** **“Softgrip” Griff** (Nur Typen HI 520/30/40)
- O** **“Auto Stop” Kontrollampe**, rot (Nur Type HI 540)





















Füllen des Wasserbehälters zum Dampfbügeln und Sprühen

- Sie können den Wasserbehälter einfach mit Leitungswasser füllen.
- Ziehen Sie vor dem Einfüllen des Wassers den Stecker aus der Steckdose.
- Stellen Sie den Dampfregler auf **O** (= kein Dampf).
- Stellen Sie das Bügeleisen auf seine Rückseite, und öffnen Sie den Einfülltrichter (G) (Abb. 2).
- Gießen Sie max. 250 ml durch die Öffnung (Abb. 3). Verwenden Sie hierfür den Meßbecher mit Ausguß.
- Schließen Sie den Einfülltrichter (Abb. 4)

Bügeltemperatur

- Prüfen Sie zuerst immer, ob das zu bügelnde Wäschestück ein Etikett mit Bügelvorschriften enthält (siehe Tabelle). Befolgen Sie diese Bügelvorschriften in jedem Falle.
- Wenn die Bügelvorschrift fehlt und Sie die Textilart kennen, so schauen Sie in der Tabelle nach.
- Die Tabelle gilt nur für die oben aufgeführten Materialien, nicht aber für appretiertes, chemisch behandeltes Material (knitterfrei, mit Glanz, Relief o.ä), das bei niedrigerer Temperatur gebügelt werden muß.
- Sortieren Sie das Bügelgut zuvor nach der erforderlichen Bügeltemperatur: Wolle zu Wolle, Baumwolle zu Baumwolle usw.

Tabelle der Textilarten

Bügelvorschrift	Textilart	Temperaturregler	Dampfregler	Dampfstoß	Turbo Steam	Dampfsprühen
						
	Synthetics Acetat Viskose, Polyamid (Nylon) Polyester Seide	MIN • 	0			
	Wolle	•• 	2			
	Baumwolle Leinen	••• MAX	3 - 6			
	Wichtig!  auf einem Etikett bedeutet: "Dieses Teil darf nicht gebügelt werden."					

- Das Bügeleisen ist schneller aufgeheizt als abgekühlt. Beginnen Sie deshalb mit den Textilien, die nur eine niedrige Temperatur vertragen, z.B. mit den Synthetics.
- Bei Mischgeweben müssen Sie stets die Temperatur für die Faser einstellen, welche die niedrigste Temperatur verlangt. Ein Wäscheteil aus 60% Polyester und 40% Baumwolle muß ohne Dampf bei der Einstellung (●) für Polyester gebügelt werden.
Wenn Sie nicht wissen, woraus das zu bügelnde Teil besteht, so suchen Sie eine Stelle, die bei normalem Gebrauch nicht sichtbar ist, und probieren Sie dort, welche Bügeltemperatur angemessen ist. Beginnen Sie immer mit der niedrigsten Temperaturstufe.
- Rein wollene Textilien (100% Wolle) sollten mit einer Dampfeinstellung gebügelt werden. Am besten bügeln Sie mit maximaler Temperatur und verwenden ein trockenes Bügeltuch.
Bügeln Sie Wollsachen von links, von der Rückseite. So vermeiden Sie, daß die Oberfläche nach dem Bügeln glänzt.
- Samt und andere Gewebe, die beim Bügeln rasch glänzende Stellen annehmen, sollten Sie nur in eine Richtung ("mit dem Strich") und mit nur leichtem Druck bügeln. Halten Sie das Bügeleisen dabei ständig in Bewegung.
- Bügeln Sie Synthetics und Seide stets von links, um glänzende Stellen zu vermeiden. Verwenden Sie keine Sprays; das kann Flecken verursachen.

Temperaturregelung

- Stellen Sie das Bügeleisen auf seine Rückseite.
- Stellen Sie den Temperaturregler (A) auf die gemäß Bügelvorschrift oder Tabelle erforderliche Bügeltemperatur (Abb. 5).
- Stecken Sie den Stecker in die Steckdose.
- Wenn die bernsteingelbe Kontrolllampe (H) einmal aus- und wieder angegangen ist, können Sie mit dem Bügeln beginnen.
- Während des Bügelns geht die Kontrolllampe von Zeit zu Zeit wieder an und aus.
- Wenn Sie beim Bügeln auf eine niedrigere Temperatur herabschalten, so bügeln Sie erst dann weiter, wenn die Kontrolllampe erneut aufleuchtet und wieder ausgegangen ist.

Einsprühen der Wäsche

Sie können die Wäsche bei jeder Temperatureinstellung einsprühen, indem Sie den Sprühknopf ☼ (C) mehrmals drücken (Abb. 6). Achten Sie darauf, daß genügend Wasser im Wasserbehälter ist.

Dampfbügeln

- Wie der Dampfreger (A) und die Tabelle anzeigen, ist Dampfbügeln nur bei höheren Bügeltemperaturen möglich:
 - oder ●●● bei wenig Dampf
 - bei viel Dampf.
 - Wenn die Temperatur zu niedrig ist, tritt bei den üblichen Bügeleisen Wasser aus der Bügelsohle aus. Das schadet der Bügelsohle. Ihr neues Bügeleisen ist mit "Tropf-Stop" ausgerüstet: Ist die Temperatur zu niedrig, wird die Dampfzufuhr automatisch unterbrochen. Sie hören dann ein deutliches Klicken. Stellen Sie dann den Temperaturregler (A) auf die empfohlene Temperatur. Sobald die erforderliche Temperatur erreicht ist, wird wieder Dampf zugeführt.
 - Achten Sie darauf, daß genügend Wasser im Wasserbehälter ist.
- Stellen Sie das Bügeleisen auf seine Rückseite.
 - Stellen Sie den Temperaturregler (A) auf die erforderliche Bügeltemperatur im Dampfbereich (●● bis **MAX**) (Abb. 7).
 - Stecken Sie den Stecker in die Steckdose.
 - Wenn die bernsteingelbe Kontrolllampe (H) einmal aus- und wieder angegangen ist, können Sie zu bügeln beginnen.
 - Schieben Sie den Dampfreger (B) auf die erforderliche Position (Abb. 8).

Turbo Steam (Nur Typen HI 520/30/40)

Diese Möglichkeit sorgt für zusätzlichen Dampf zum Entfernen hartnäckiger Falten. Zusätzlicher Dampf wird solange abgegeben, wie die Turbo-Taste eingedrückt wird.

- Halten Sie den Schalter ☼ (F) für einige Sekunden gedrückt (Abb. 9). Lassen Sie dann den Schalter wieder los.

- Halten Sie den Schalter niemals länger als 10 Sekunden ununterbrochen gedrückt.
Halten Sie zwischen zwei Dampfstößen mindestens eine Minute Pause ein. Wenn die gelbe Kontrolllampe (H) aufleuchtet, zeigt sie an, daß die Bügelsohle wieder aufgeheizt wird.
- Warten Sie, bis die bernsteingelbe Kontrolllampe erlischt. Dann können Sie weiterbügeln.

Dampfstoß

Wenn Sie den Druckschalter ☞ (E) drücken, gibt die Bügelsohle einen starken Dampfstrahl ab (Abb. 10).

Das kann z.B. nützlich sein, um hartnäckige Knitterfalten zu beseitigen. Der Dampfstoß kann nur abgegeben werden, wenn der Temperaturregler auf eine hohe Temperatur (●● bis **MAX**) eingestellt ist.

Hängende Textilien aufdämpfen

Vorhänge und Kleidungsstücke (Jacken, Kleider, Mäntel) können hängend mit senkrecht gehaltenem Bügeleisen aufgedämpft werden (Abb. 11).

Ohne Dampf bügeln

Gehen Sie wie oben beschrieben vor. Der Dampfregler (B) muß dabei jedoch in Position **O** stehen (= kein Dampf).

Sicherheitsschalter "Auto stop"

(Nur Type HI 540)

Wenn das eingeschaltete Bügeleisen länger als 30 Sekunden unbewegt in waagerechter Stellung verbleibt, wird das Heizelement automatisch ausgeschaltet.

Es blinkt dann die rote "Auto Stop"-Kontrolllampe (O), und ein Signalton ist zu hören (Abb. 12).

Steht das Bügeleisen in horizontaler Stellung, geschieht das nach 30 Sekunden; steht das Bügeleisen aufrecht, so geschieht das nach 8 Minuten.

Nehmen Sie das Bügeln wieder auf, so erlischt die rote Kontrollampe und die bernsteingelbe Kontrollampe für die Temperatur (H) leuchtet auf. Dies zeigt an, daß das Bügeleisen wieder aufgeheizt wird. Wenn diese Kontrollampe erloschen ist, können Sie wieder zu bügeln beginnen.

Wartung und Pflege

- Es ist wichtig, wenigstens alle 14 Tage einmal eine Selbstreinigung durchzuführen, um Ablagerungen wie Kalkstein zu entfernen.
 - Je härter das verwendete Wasser, um so häufiger ist die Selbstreinigung notwendig.
- Stellen Sie den Dampfgler (B) auf Position **O**.
 - Stellen Sie das Bügeleisen auf seine Rückseite.
 - Öffnen Sie den Einfülltrichter, und füllen Sie den Wasserbehälter bis zur Markierung **MAX**.
 - Schließen Sie den Einfülltrichter.
 - Stellen Sie den Temperaturregler (A) auf **MAX**.
 - Stecken Sie den Stecker in die Steckdose.
 - Lassen Sie das Bügeleisen warm werden, bis die bernsteingelbe Kontrollampe (H) einmal aus- und wieder angegangen ist.
 - Ziehen Sie den Stecker aus der Steckdose.
 - Halten Sie das Bügeleisen waagrecht über das Spülbecken.
 - Drücken Sie den Schalter (I) "Self clean" (Abb. 13).
 - Nun treten kochendes Wasser und Dampf aus der Bügelsohle aus. Eventuelle Verunreinigungen und Ablagerungen werden so herausgespült.
 - Bewegen Sie das Bügeleisen dabei hin und her.
 - Lassen Sie den Schalter (I) "Self clean" nach einer Minute los, oder wenn der Wasserbehälter völlig leer ist.
 - Stellen Sie das Bügeleisen auf seine Rückseite.
 - Stecken Sie den Stecker wieder in die Steckdose, und lassen Sie das Bügeleisen aufheizen.
 - Führen Sie das Bügeleisen über ein gebrauchtes Stück Stoff, damit die Bügelsohle trocken ist, wenn Sie das Bügeleisen fortstellen.

Reinigung

- Ziehen Sie vor dem Reinigen den Netzstecker aus der Steckdose, und lassen Sie das Bügeleisen völlig abkühlen.
- Ablagerungen an der Bügelsohle können mit einem feuchten Tuch abgewischt werden, auf das Sie bei Bedarf etwas flüssiges Spülmittel auftragen können.
Halten Sie die Bügelsohle glatt; vermeiden Sie eine unsanfte Berührung mit Metallgegenständen.
- Der obere Teil des Bügeleisens kann mit einem feuchten Tuch abgewischt werden.
- Reinigen Sie von Zeit zu Zeit das Innere des Wasserbehälters. Füllen Sie ihn mit Wasser und schütteln Sie ihn. Gießen Sie das Wasser danach aus.

Aufbewahrung

- Ziehen Sie den Stecker aus der Steckdose.
- Gießen Sie eventuell im Wasserbehälter verbliebenes Wasser aus (Abb. 14).
- Stellen Sie den Dampfregler auf **O**.
- Stellen Sie das Bügeleisen auf seine Rückseite, und lassen Sie es völlig abkühlen.
- Das Netzkabel können Sie um die Kabelaufwicklung (K) wickeln (Abb. 15).
- **Bewahren Sie das Bügeleisen stets auf seiner Rückseite stehend auf** (Abb. 16).

Prüfen Sie regelmäßig den Zustand des Netzkabels.

Belangrijk

- Lees de gebruiksaanwijzing en bekijk alle plaatjes goed voordat u het stoomstrijkijzer in gebruik neemt.
- Controleer, voordat u het apparaat in gebruik neemt, of de aanduiding van het voltage op het typeplaatje overeenkomt met de netspanning in uw woning.
- Gebruik uw strijkijzer nooit als er iets stuk aan is.
- Zorg ervoor dat kinderen niet aan het hete strijkijzer kunnen komen, en dat zij niet aan het snoer kunnen trekken.
- De uitgestoten stoom is heet en kan gevaar opleveren. Richt de stoom nooit op mensen.
- Haal de stekker uit het stopcontact vóórdát u het strijkijzer met water vult of het overgebleven water er uitgiet.
- Dompel het strijkijzer nooit in water.
- Als u klaar bent met strijken, maar ook als u even weg moet tijdens het strijken:
 - zet de stoomregelaar in stand O;
 - zet het strijkijzer op zijn achterkant;
 - en haal dan de stekker uit het stopcontact.
- Als u extra goed voor uw strijkijzer wilt zorgen, zet het dan altijd op zijn achterkant weg.
- Enkele onderdelen van het strijkijzer zijn licht ingevet. Daardoor kan er wat rook van het strijkijzer komen als u het voor de eerste keer gebruikt. Na korte tijd houdt dit (onschuldige) verschijnsel vanzelf op.
- Verwijder vóórdát u gaat strijken de eventueel op de zoolplaat aangebrachte sticker of beschermfolie. Wrijf de zoolplaat even schoon met een zachte doek.
- Doe geen azijn of andere ontkalkingsmiddelen in het waterreservoir.
- Gebruik geen water dat met chemische middelen is ontkalkt.
- Zorg ervoor dat het snoer niet in aanraking komt met de zoolplaat indien deze heet is.
- Indien het snoer van dit apparaat is beschadigd, dient het uitsluitend door het originele type te worden vervangen. Wend u daartoe tot uw Philips leverancier of tot de Philips organisatie in uw land.

Algemene beschrijving (fig. 1)

- A** **Temperatuurregelaar** (draaiknop)
- B** **Stoomregelaar** (schuifregelaar)
 - O** = geen stoom
 - 1** = minimum stoomafgifte
 - 6** = maximum stoomafgifte
- C** **Drukknop “Sproeien”**  (drukken)
- D** **Sproeier**
- E** **Drukknop “Stoomstoot”**  (drukken)
- F** **Drukknop “Turbo Stoom”**  (drukken) (types HI 520/30/40)
- G** **Vultrechter** voor het vullen met water zonder morsen
- H** **Temperatuurcontrolelampje** (amberkleurig)
- I** **Drukknop “Self clean”** (zelfreiniging / ontkalken) (drukken)
- J** **Venster van waterreservoir**
- K** **Snoerhouder**
- L** **Typeplaatje**
- M** **Maatbeker**
- N** **Zachte handgreep** (types HI 520/30/40)
- O** **“Auto Stop” controlelampje** (rood) (type HI 540)

Vullen met water (voor strijken met stoom en sproeien)

- Voor het eerste gebruik vult u het strijkijzer in elk geval met leidingwater.
- Ook daarna kunt u het strijkijzer met leidingwater vullen. Is het water echter erg hard (boven 17 °DH), gebruik dan gedemineraliseerd of gedestilleerd water. (U kunt dit verkrijgen bij o.a. de drogist.)
 - Haal vóór het vullen de stekker uit het stopcontact.
 - Zet de stoomregelaar (B) in stand **O** (= geen stoom).
 - Zet het strijkijzer op zijn achterkant en open de vultrechter (fig. 2).
 - Giet water (max. 250 ml) in de vultrechter (fig. 3). Gebruik hiervoor het maatbekertje met schenkruit.
 - Sluit de vultrechter (fig. 4).

Strijktemperatuur

- Kijk altijd eerst of er een etiket met strijkvoorschrift op het stuk textiel is genaaid. (Zie de tabel.)

Volg in alle gevallen de aanwijzingen van het strijkvoorschrift op.

- Als het strijkvoorschrift ontbreekt maar u wel weet welke soort textiel het betreft, dan kan de tabel u behulpzaam zijn.
- De tabel geldt voor onbewerkte textielsoorten.

























Als het textiel een bepaalde "finish" heeft gekregen (glans, kreuk, structuur, reliëf), dan kunt u beter op een wat lagere temperatuur strijken.

- Sorteert het strijkgoed vooraf, rekening houdend met de strijktemperatuur.

Het strijkijzer warmt snel op, maar koelt langzamer af.

Daarom kunt u het beste beginnen met de synthetische stoffen (kunststoffen), die op de laagste temperatuur gestreken moeten worden.

Tabel

Etiket met strijkvoorschrift	Textiel	Temperature control	Stoomregelaar	Stoomstoot	Turbo stoom	Sproeien
						
	<p>Synthetische stoffen, bijv. acetaat, acryl, viscose, polyamide (nylon), polyester</p> <p>Zijde</p>	<p>MIN</p> 	<p>0</p> <p>1</p>			
	<p>Wol</p>		<p>2</p>			
	<p>Katoen Linnen</p>		<p>3 - 6</p>			
	<p>Let op!  op het etiket betekent: "Dit artikel kan niet gestreken worden!"</p>					

- Wanneer het textiel uit verschillende vezelsoorten bestaat, kies dan altijd de temperatuur die geldt voor de gevoeligste stof van deze samenstelling. (Bijvoorbeeld: als een stuk textiel bestaat uit "60% polyester en 40% katoen", kies dan de temperatuur voor polyester (●) en gebruik dan dus ook geen stoom.)
Als u niet weet uit welke vezelsoorten het textiel bestaat, zoek dan een plek op die niet zichtbaar zal zijn als u het artikel draagt of gebruikt en probeer daar uit welke temperatuur geschikt is. (Begin dan bij een tamelijk lage temperatuur.)
- Zuiver wollen stoffen (100% wol) kunt u persen met stoom. Zet dan bij voorkeur de stoomregelaar in de hoogste stand en gebruik een droge perslap.
Bij het strijken van wollen stoffen met stoom kunnen glimmende plekken ontstaan. Dit kunt u voorkomen door het kledingstuk binnenstebuiten te keren en de binnenzijde te strijken.
- Fluweel en andere weefsels die snel glimplekken vertonen, strijkt u altijd in één richting (met de vleug mee) en zonder drukken. Zorg dat het strijkijzer steeds in beweging blijft.
- Synthetische stoffen en zijde strijkt u bij voorkeur aan de binnenzijde om glimplekken te voorkomen. Gebruik dan niet de sproeier: anders kunnen vlekken ontstaan.

Temperatuur instellen

- Zet het strijkijzer op zijn achterkant.
- Stel de in het strijkvoorschrift of in de tabel aangegeven strijktemperatuur in met de temperatuurregelaar. (Zie fig. 5.)
- Steek de stekker in het stopcontact.
- Als het amberkleurige temperatuurcontrolelampje (H) eerst is uitgegaan en daarna weer is gaan branden, kunt u beginnen met strijken.
- Het amberkleurige controlelampje zal tijdens het strijken nu en dan gaan branden.
- Als u met hoge temperatuur gestreken hebt en vervolgens de temperatuurregelaar in een lagere stand zet, begin dan pas weer met strijken wanneer het amberkleurige controlelampje eerst is gaan branden en daarna weer is uitgegaan.

Sproeien

Door enkele keren op de sproeiknop  (C) te drukken, kunt u het strijkgoed bij elke strijkt temperatuur bevochtigen (fig. 6).

Zorg ervoor dat er voldoende water in het waterreservoir is.

Strijken met stoom

- Zoals u aan de temperatuurregelaar (A) en de tabel kunt zien, is strijken met stoom alleen mogelijk bij hoge strijkt temperaturen:
 - of ●●● voor weinig stoom
 - voor veel stoom.
- Als een te lage temperatuur is ingesteld, kan het bij gewone stoomstrijkijzers gebeuren dat er water uit de zoolplaat lekt. Hierdoor ontstaan vlekken.
Uw nieuwe strijkijzer is echter uitgerust met de "**Drip Stop**" beveiliging: bij te lage temperatuur houdt het strijkijzer automatisch op met stomen. U hoort in dat geval een klik.
Zet dan de temperatuurregelaar (A) op de aanbevolen stand. Het stomen begint vanzelf opnieuw zodra de geschikte (hogere) temperatuur is bereikt.
- Zorg ervoor dat er voldoende water in het waterreservoir is.
 - Zet het strijkijzer op zijn achterkant.
 - Zet de temperatuurregelaar (A) op de gewenste stand in het "stoomgebied" (●● tot **MAX**) (fig. 7).
 - Steek de stekker in het stopcontact.
 - Als het amberkleurige temperatuurcontrolelampje (H) eerst is uitgegaan en daarna weer is gaan branden, kunt u beginnen met strijken.
 - Schuif de stoomregelaar (B) in de gewenste stand (fig. 8).

Turbo stoom (alleen bij types HI 520/30/40)

Deze instelling maakt het mogelijk extra stoom af te geven voor het verwijderen van hardnekkige kreukels. Deze extra stoom wordt afgegeven zolang u de turbo knop ingedrukt houdt.

- Houd de "Turbo stoom" knop  (F) enkele seconden ingedrukt (fig. 9).

Laat dan de knop los.

- Houd de knop niet langer dan 10 seconden zonder onderbreking ingedrukt. Wacht minstens een minuut voordat u opnieuw "Turbo Stoom" gebruikt.

Als het amberkleurige temperatuurcontrolelampje (H) gaat branden, geeft dit aan dat het strijkijzer weer wordt opgewarmd.

- Wacht even totdat het amberkleurige controlelampje uit gaat. Daarna kunt u opnieuw beginnen met strijken.

Stoomstoot

Wanneer u knop  (E) indrukt, geeft de zoolplaat een krachtige stoomstoot af (fig. 10).

Dit kan bijvoorbeeld nuttig zijn voor het wegstrijken van hardnekkige valse plooiën.

U kunt deze mogelijkheid alleen gebruiken bij het strijken op hoge temperatuur (standen ●● tot **MAX**).

Verticaal

"Stoomstoot" kan ook worden gebruikt met het strijkijzer in verticale stand (fig. 11).

Dit kan worden toegepast voor het verwijderen van kreukels uit hangende doeken, gordijnen, enz.

Strijken zonder stoom

Voor het strijken zonder stoom gaat u op dezelfde manier te werk als bij het strijken met stoom. De stoomregelaar laat u nu echter in stand **O** (= geen stoom).

"Auto stop" (veiligheid: automatisch uitschakelen) (alleen bij type HI 540)

Als het strijkijzer langer dan 30 seconden stil blijft staan, wordt het verwarmingselement automatisch uitgeschakeld.

Om aan te geven dat het strijkijzer zichzelf heeft uitgeschakeld, gaat het rode "Auto Stop" controlelampje (O) knipperen en hoort u een geluidssignaal (fig. 12).

In horizontale stand gebeurt dit na 30 seconden.

In verticale stand gebeurt dit na 8 minuten.

- Wanneer u het strijkijzer weer oppakt, gaat het rode "Auto Stop" controlelampje (O) uit.
Het amberkleurige temperatuurcontrolelampje (H) gaat branden. Dit geeft aan, dat het strijkijzer weer wordt opgewarmd.
- Wacht even totdat het amberkleurige controlelampje uit gaat. Daarna kunt u opnieuw beginnen met strijken.

Onderhoud

- Het is belangrijk dat u tenminste eenmaal per twee weken de "zelfreiniging" toepast. Daarmee verwijdert u kalkaanslag en dergelijke.
- Naarmate het water waarmee u het strijkijzer vult harder is, zult u vaker de zelfreiniging moeten toepassen.
- Zet de stoomregelaar (B) in stand O.
- Plaats het strijkijzer op zijn achterkant.
- Open de vultrechter en vul het waterreservoir tot de aanduiding **MAX**.
- Sluit de vultrechter.
- Zet de temperatuurregelaar (A) op **MAX**.
- Steek de stekker in het stopcontact.
- Laat het strijkijzer opwarmen totdat het amberkleurige temperatuurcontrolelampje (H) eerst uit gaat en daarna weer gaat branden.
- Haal de stekker uit het stopcontact.
- Houd het strijkijzer horizontaal boven de gootsteen.
- Druk knop "Zelfreinigen" (I) in (fig. 13).
Via de stoomgaatjes in de zoolplaat ontsnapt nu kokend water en stoom. Vuil en eventuele kalkaanslag (ketelsteen) wordt hiermee afgevoerd.
- Beweeg hierbij het strijkijzer in voor- en achterwaartse richting.
- Na één minuut, of wanneer het waterreservoir leeg is, laat u knop "Zelfreinigen" los.
- Zet de stoomregelaar in stand O.
- Zet het strijkijzer op zijn achterkant.
- Steek de stekker in het stopcontact en laat het strijkijzer weer op temperatuur komen.
- Beweeg het strijkijzer over een (bij voorkeur oude) lap.

Zo bent u er zeker van dat de zoolplaat droog is wanneer het strijkijzer is opgeborgen.

Schoonmaken

- Haal vóór het schoonmaken de stekker uit het stopcontact en laat het strijkijzer voldoende afkoelen.
- (Kalk)aanslag kunt u van de zoolplaat verwijderen met een vochtige doek en een niet-krassend (vloeibaar) schuurmiddel.
Houd de zoolplaat mooi glad: zorg ervoor dat deze niet hard in aanraking komt met metalen voorwerpen.
- De bovenzijde van het strijkijzer kunt u schoonmaken met een vochtige doek.
- Maak van tijd tot tijd het waterreservoir goed schoon door het te vullen met water en goed te schudden. Giet het vervolgens leeg.

Opbergen

- Haal de stekker uit het stopcontact.
- Giet het overgebleven water uit het strijkijzer (fig. 14).
- Zet de stoomregelaar in stand **O**.
- Zet het strijkijzer op zijn achterkant en laat het voldoende afkoelen.
- U kunt het snoer om de snoerhaspel wikkelen (fig. 15).
Maak eerst een lus in het snoer, voordat u de rest ervan opwikkelt.
- Berg het strijkijzer altijd rechtopstaand op (fig. 16).

Controleer regelmatig of het snoer nog in goede en veilige conditie is.

Importante

- Prima di usare l'apparecchio leggete attentamente le istruzioni d'uso guardando le figure relative.
- Prima di usare l'apparecchio per la prima volta, controllate che la tensione indicata nella targhetta corrisponda a quella della rete locale.
- Non usate mai un apparecchio danneggiato.
- Tenete i bambini lontano dal ferro caldo e fate in modo che non possano tirare il cavo di alimentazione.
- Il vapore emesso è bollente e quindi pericoloso. Non rivolgete mai il getto di vapore verso le persone.
- Staccate la spina dalla presa di corrente prima di riempire d'acqua il ferro o di versare l'acqua rimasta dopo l'uso.
- Non immergete mai il ferro nell'acqua.
- Quando avete finito di stirare, o quando abbandonate il ferro anche per breve tempo:
 - portate il regolatore del vapore su 0;
 - appoggiate il ferro sul suo supporto posteriore,
 - staccate la spina dalla presa di corrente.
- Per conservare bene il ferro riponetelo sempre in posizione verticale sul suo supporto.
- Alcune parti del ferro sono state leggermente ingrassate per cui alla prima accensione può uscire un po' di fumo dall'apparecchio. Questo fenomeno cesserà dopo un po' di tempo.
- Prima di accendere il ferro per la prima volta togliete dalla piastra eventuali adesivi o fogli protettivi. Pulite la piastra con un panno morbido.
- Non aggiungete mai all'acqua del serbatoio aceto o altri prodotti disincrostanti.
- Non usate acqua decalcificata chimicamente.
- Durante la stiratura il cavo di alimentazione non deve mai toccare la piastra calda.
- Se il cavo di alimentazione dell'apparecchio è danneggiato, deve essere sostituito solo con un ricambio originale. Per la sostituzione chiedete al vostro rivenditore o all'organizzazione Philips del vostro Paese.

Descrizione generale (fig. 1)

- A** **Termostato** (ruotare)
- B** **Regolatore del vapore** (a cursore)
 - O** = niente vapore
 - 1** = uscita vapore minima
 - 6** = uscita vapore massima
- C** **Pulsante spray** ☼ (premere)
- D** **Spray**
- E** **Pulsante colpo di vapore** ☼ (premere)
- F** **Pulsante Turbo vapore** ☼ (premere) (tipi HI 520/30/40)
- G** **Apertura ad imbuto** per il riempimento dell'acqua senza gocciolamenti
- H** **Spia riscaldamento ferro** (ambra)
- I** **Tasto "Autopulitura"** (premere)
- J** **Finestra livello acqua**
- K** **Avvolgicavo**
- L** **Targhetta**
- M** **Misurino**
- N** **Impugnatura "Soft Touch"** (tipi HI 520/30/40)
- O** **Spia "Auto Stop"** (rossa) (tipo HI 540)

Riempimento con acqua (per la stiratura a vapore e lo spray)

- Prima di usare il ferro per la prima volta riempite l'apparecchio con la normale acqua del rubinetto.
- Questo apparecchio può usare la normale acqua del rubinetto. Tuttavia, se l'acqua è molto dura (durezza maggiore di 17° DH / 21° Clarke) è meglio usare acqua distillata.
- Prima di riempire il serbatoio staccate la spina dalla presa di corrente. Portate il regolatore del vapore nella posizione **O** (niente vapore).
- Mettete il ferro in posizione verticale e aprite lo sportellino scorrevole (fig. 2).
- Versate l'acqua (max 200 ml) nell'apertura ad imbuto (fig. 3). Usate il misurino con il beccuccio.
- Richiudete l'apertura di riempimento (fig. 4)

Temperatura di stiratura

- Innanzitutto controllate se il capo da stirare è provvisto dell'etichetta con le istruzioni di stiratura. (Vedere tabella)
Attenetevi sempre alle istruzioni riportate sull'etichetta.
- Se mancano le istruzioni per la stiratura, ma conoscete il tipo di tessuto, potete far riferimento alle temperature consigliate nella tabella.
- La tabella si riferisce a tessuti senza particolari trattamenti. Nel caso di tessuti con finiture (come lustrini, pieghettature, rilievi, ecc.), vi consigliamo di usare temperature più basse.
- Suddividete prima i capi da stirare in base alle diverse temperature di stiratura: lana con lana, cotone con cotone, ecc.
- Il ferro impiega meno tempo a riscaldarsi che a raffreddarsi; quindi vi

Tabella tessuti

Istruzioni sull'etichetta	Tipo di tessuto	Posizione del termostato	Regolatore del vapore	Colpo di vapore	Turbo vapore	Spray
	Sintetici Es. acrilici, viscosa, poliammide (nylon), poliestere	MIN ● ●● MAX	0			
	Seta		1			
	Lana		2			
	Cotone Lino		3 - 6			
	Nota: Questo simbolo sull'etichetta significa: Questo capo non deve essere stirato!					

consigliamo di iniziare a stirare i capi che richiedono la temperatura più bassa, come quelli in fibre sintetiche.

- Se il tessuto è composto da fibre diverse, regolate il ferro sempre sulla temperatura della fibra che richiede la temperatura più bassa. (Es. un capo composto da “60% poliestere e 40% cotone”, dovrà essere stirato alla temperatura indicata per il poliestere ● e senza vapore). Se non conoscete la composizione del tessuto, per stabilire la temperatura giusta, fate una prova su un angolo del capo non visibile quando indossato. (Iniziate sempre da una temperatura bassa e aumentate gradualmente la temperatura finché ottenete il risultato desiderato).
- I capi in pura lana (100% lana) possono essere stirati a vapore. Si consiglia di mettere al massimo il regolatore del vapore e di usare un telo asciutto.
I capi in lana stirati a vapore potrebbero prendere il lucido. Per evitare questo inconveniente, stirateli al rovescio.
- Il velluto o gli altri tessuti che prendono facilmente il lucido devono essere stirati in una sola direzione (nel senso del pelo) esercitando solo una pressione leggera e muovendo continuamente il ferro.
- Per evitare che prendano il lucido stirate al rovescio anche i capi in tessuto sintetico e in seta. Non usate lo spray per evitare macchie.

Scelta della temperatura

- Appoggiate il ferro sul dorso.
- Portate il termostato (A) sulla temperatura richiesta secondo quanto indicato nell'etichetta di stiratura o nella tabella. (Vedere fig. 5)
- Inserite la spina nella presa di corrente.
- Quando la spia ambra (H) si spegne una prima volta e poi si riaccende potete iniziare a stirare.
- Durante la stiratura la spia ambra si spegne e si accende di tanto in tanto.
- Se dopo aver stirato ad alta temperatura portate il termostato su una temperatura più bassa, non riprendete a stirare finché la spia ambra non si spegne e si riaccende.

Spray

Durante la stiratura a qualsiasi temperatura è possibile inumidire il bucato premendo un paio di volte il pulsante spray  (C) (fig. 6).

Controllate che ci sia abbastanza acqua nel serbatoio.

Stiratura a vapore

- Come indicato sulla manopola del termostato (A) e nella tabella, la stiratura a vapore è possibile solo alle temperature più alte:
 - o ●●● con un vapore moderato
 - con il vapore massimo.
 - Con i ferri da stiro tradizionali, se la temperatura selezionata è troppo bassa, possono cadere dalla piastra delle gocce d'acqua che possono provocare delle macchie.
Questo apparecchio è dotato del dispositivo “**Drip Stop**” che blocca la produzione del vapore se la temperatura è troppo bassa. Quando interviene questo dispositivo sentirete un “clic”. Portate il termostato (A) sulla temperatura suggerita. Quando verrà raggiunta la temperatura necessaria, riprenderà la produzione di vapore.
 - Verificate che nel serbatoio ci sia abbastanza acqua.
- Mettete il ferro in posizione verticale appoggiato sul dorso.
 - Portate il termostato (A) nella posizione richiesta compresa nella “zona vapore” (●● fino a **MAX**) (fig. 7).
 - Inserite la spina nella presa di corrente.
 - Prima di iniziare a stirare aspettate che la spia ambra (H) si spenga una prima volta e poi si riaccenda.
 - Portate il regolatore del vapore (B) nella posizione richiesta (fig. 8)

Turbo vapore (solo modelli HI 520/30/40)

Per eliminare le sgualciture particolarmente resistenti, si può ricorrere alla possibilità di produrre più vapore. Il vapore extra resterà disponibile finché si terrà premuto il pulsante “turbo”.

- Tenete premuto per un paio di secondi il pulsante Turbo vapore  (F) (fig. 9). Poi lasciate andare il tasto.
- Non tenete premuto il tasto ininterrottamente per più di 10 secondi.

Aspettate almeno un minuto prima di usare ancora il “turbo vapore”.
Se si accende la spia ambra (H) vuol dire che il ferro si sta scaldando ancora.

- Attendete finché la spia ambra si spegne; poi potete riprendere a stirare.

Colpo di vapore

Premendo il pulsante  (E) la piastra produce un intenso “colpo” di vapore (fig. 10), che può essere molto utile per eliminare le pieghe resistenti.

Il colpo di vapore può essere usato solo alle alte temperature di stiratura (posizioni comprese fra ●● fino a **MAX**).

Posizione verticale

Potete ottenere il “colpo” di vapore anche con il ferro in posizione verticale (fig. 11). Può essere utile per togliere delle pieghe da capi di vestiario appesi, tendine, ecc.

Stiratura senza vapore

Per stirare senza vapore procedete come descritto nella sezione sulla stiratura a vapore, lasciando il regolatore del vapore (B) nella posizione **O** (= niente vapore).

“Auto Stop” (spegnimento automatico di sicurezza) (solo modello HI 540)

Se il ferro rimane fermo per più di 30 secondi, il riscaldamento del ferro si interrompe automaticamente.

Per indicare che il ferro si è spento, comincerà a lampeggiare la spia rossa “Auto Stop” (O) e si sentirà un segnale acustico (fig. 12).

In posizione orizzontale ciò avviene dopo 30 secondi.

In posizione verticale ciò avviene dopo 8 minuti.

Prima di riprendere a stirare aspettate che la spia rossa si spegna.

Quando il ferro viene mosso, la spia rossa “Auto Stop” (O) si spegnerà e si riaccenderà quella ambra (H) per indicare che il ferro ha ripreso a scaldarsi.

Prima di riprendere a stirare aspettate che la spia ambra si spenga.

Manutenzione

- Per eliminare il calcare è importante effettuare l'autopulitura ogni due settimane.
 - Più l'acqua è dura e più frequente dovrà essere l'autopulitura.
- Portate il regolatore del vapore (B) nella posizione **O**.
 - Mettete in posizione verticale il ferro.
 - Aprite lo sportellino scorrevole e riempite fino al **MAX** il serbatoio d'acqua.
 - Richiudete lo sportellino.
 - Portate il termostato (A) su **MAX**.
 - Inserite la spina nella presa di corrente.
 - Lasciate scaldare il ferro finché la spia ambra (H) si spegne e poi si riaccende.
 - Togliete la spina dalla presa di corrente.
 - Tenete il ferro orizzontale sopra al lavandino.
 - Premete il tasto "Pulitura" (I) (fig. 13).
 - Dai fori della piastra usciranno acqua bollente e vapore, assieme ad eventuali impurità e incrostazioni.
 - Durante questa operazione muovete il ferro avanti e indietro.
 - Lasciate andare il tasto "Pulitura" dopo un minuto o quando il serbatoio è vuoto.
 - Mettete il ferro in posizione verticale.
 - Inserite la spina nella presa di corrente e lasciate scaldare ancora il ferro.
 - Passate il ferro sopra un panno (vecchio).
- In questo modo la piastra si asciugherà e resterà asciutta quando il ferro verrà riposto.

Pulizia

- Prima di pulire il ferro staccate la spina dalla presa di corrente e lasciate raffreddare il ferro.
 - Eventuali incrostazioni sulla piastra possono essere tolte con un panno umido e con un detergente (fluido) non abrasivo.
- La piastra deve essere perfettamente liscia; evitate di graffiarla con oggetti metallici.**
- La parte superiore del ferro può essere pulita con un panno umido.
 - Pulite regolarmente l'interno del serbatoio d'acqua, riempiendolo d'acqua e agitandolo un po'. Poi fate uscire l'acqua.

Come riporlo

- Togliete la spina dalla presa di corrente.
- Svuotate il serbatoio dall'acqua rimasta (fig. 14).
- Portate il regolatore del vapore nella posizione **O**.
- Mettete il ferro in posizione verticale e lasciatelo raffreddare.
- Arrotolate il cavo di alimentazione sul suo avvolgicavo (fig. 15).
Prima di iniziare ad avvolgere il cavo, lasciate una certa abbondanza di cavo all'attaccatura dell'apparecchio.
- Riponete sempre il ferro in posizione verticale (fig. 16).

Controllate regolarmente che il cavo di alimentazione sia in buone condizioni.

Vigtigt.

- Læs brugsanvisningen og studér illustrationerne, inden strygejernet tages i brug.
- Før strygejernet tages i brug, kontrolleres det, at spændingsangivelsen på typeskiltet svarer til den lokale netspænding.
- Brug aldrig strygejernet, hvis det på nogen måde er beskadiget.
- Sørg for at børn ikke kan komme i nærheden af strygejernet, når det er varmt, og at de ikke kan komme til at trække i netledningen.
- Dampen, der slippes ud er meget varm. Må derfor aldrig rettes direkte mod mennesker, da dette kan være farligt.
- Tag altid stikket ud af stikkontakten, før der fyldes vand i vandtanken og når overskydende vand hældes ud efter brug.
- Nedsænk aldrig strygejernet i vand.
- Når De er færdig med at stryge, eller forlader strygejernet - selv for en kort stund - skal De altid huske at:
 - sætte dampvælgeren i stilling 0;
 - stille strygejernet på højkant;
 - tage stikket ud af stikkontakten.
- For at passe bedst muligt på strygejernet, skal det altid opbevares stående på højkant.
- Visse dele af strygejernet er smurt med lidt fedtstof, hvilket kan forårsage lidt røgudvikling, første gang strygejernet tages i brug. Dette varer dog kun et kort øjeblik.
- Før De tager strygejernet i brug første gang, fjernes eventuelle klæbemærker/beskyttelsesfolie fra strygesålen. Tør derefter strygesålen af med en blød klud.
- Kom aldrig eddikesyre eller andre afkalkningsmidler ned i vandtanken.
- Brug ikke kemisk afkalket vand.
- Pas på at netledningen ikke kommer i nærheden af den varme strygesål.
- Hvis netledningen beskadiges, må den kun udskiftes med en ny original ledning af samme type.
Henvend Dem venligst til Deres forhandler eller til Philips, hvis netledningen skal udskiftes.

Generel beskrivelse (fig. 1).

- A Temperaturvælger** (drejelig)
- B Dampmængdeknap** (skydeknap)
 - O** = ingen damp
 - 1** = minimal damp
 - 6** = maksimal damp
- C Spray-knap** ☼ (tryk)
- D Spraydyse**
- E Dampskuds-knap** ☼ (tryk)
- F Turbodamp-knap** ☼ (tryk) (type HI 520/30/40)
- G Påfyldningstragt** (for vandpåfyldning uden vandspild)
- H Kontrollampe for temperatur** (gul)
- I "Selv-rens" knap** (tryk)
- J "Vandvindue"**
- K Ledningsholder**
- L Typeskilt**
- M Målebæger**
- N "Soft touch" håndtag** (type HI 520/30/40)
- O "Auto Stop" kontrollampe** (rød) (type HI 540)

Vandpåfyldning (for dampstrygning og spraying (fugtning)).

- Første gang, De tager strygejernet i brug, skal det fyldes med almindeligt postevand.
- Ved efterfølgende påfyldninger kan De også anvende almindeligt postevand, men hvis vandet er meget hårdt (d.v.s. en hårdhedsgrad over 17°DH), anbefales det at bruge destilleret vand.
- Tag altid stikket ud af stikkontakten før vandpåfyldning.
 - Sæt dampvælgeren (B) i stilling **O** (= ingen damp).
- Stil strygejernet på højkant og luk påfyldningstragten op (fig. 2).
- Hæld vand (max. 2½ dl) ned i påfyldningsåbningen (fig. 3). Brug det medleverede målebæger med tud.
- Luk påfyldningstragten (fig. 4).

Strygetemperatur.

- Kontrollør altid først, om der er en strygeanvisning i det tøj, der skal stryges. (Se tabellen).

tekstil, der kræver den laveste strygetemperatur (f.eks. skal et stof, der består af "60% polyester og 40% bomuld", stryges ved den temperatur, der er angivet for polyester (●) og uden damp).

Ved man ikke, hvilket materiale tøjet er lavet af, vælges et sted på tøjet, der ikke ses, når det bæres eller bruges. Prøv her at finde frem til den bedst egnede strygetemperatur (begynd med en relativ lav temperatur).

- Ren uld (100% uld) kan stryges med damp. Det anbefales at sætte dampvælgeren til maksimum og bruge et tørt strygeklæde. Ved dampstrygning af ren uld, kan tøjet komme til at skinne. Dette undgås, hvis man stryger det på vrangen.
- Fløj og andre stoffer, som let bliver blanke, stryges hele tiden i samme retning (med luven) med et let tryk. Hold hele tiden strygejernets i bevægelse.
- Syntetiske stoffer og silke stryges på vrangen for at undgå blanke pletter. Undlad at bruge damp, da det kan give skjolder på tøjet.

Temperaturindstilling.

- Stil strygejernets på højkant.
- Indstil temperaturknappen (A) til den korrekte strygetemperatur, som angivet på tøjmærket eller i tabellen (se fig. 5).
- Sæt stikket i stikkontakten (og tænd).
- Når den gule kontrollampe (H) er slukket og tændt igen, kan strygningen påbegyndes.
- Under strygningen vil kontrollampen tænde og slukke med jævne mellemrum.
- Har man strøget med en høj temperatur og sætter temperaturvælgeren til et lavere niveau, skal man vente med at fortsætte strygningen til den gule kontrollampe er slukket og tændt igen.

Spraying (fugtning).

Ved at trykke nogle gange på spray-knappen ☼ (C) kan man fugte tøjet uanset temperaturindstillingen (fig. 6).

Sørg for at der er tilstrækkeligt med vand i vandtanken.

Dampstrygning.

- Som vist på temperaturvælgeren (A) og i tabellen, kan dampstrygning kun finde sted ved højere temperaturer:
 - eller ●●● for moderat (normal) damp,
 - for kraftig (maksimal) damp.
- Ved brug af almindelige dampstrygejern kan der dryppe vand ud af strygesålen, hvis den valgte temperatur er for lav. Det vil give pletter på tøjet. Dette nye strygejern har imidlertid en indbygget "dryp-stop"-funktion, der automatisk "slukker" for muligheden for dampstrygning ved lavere temperaturer. Når det sker, høres et "klik". Sæt da temperaturvælgeren (A) i den anbefalede stilling. Dampstrygning vil igen være mulig, så snart den nødvendige temperatur er nået.
- Sørg for at der er tilstrækkeligt med vand i vandtanken.
 - Stil strygejernet på højkant.
 - Sæt temperaturknappen (A) i den nødvendige stilling indenfor "dampområdet" (●● til **MAX**) (fig. 7).
 - Sæt stikket i stikkontakten (og tænd).
 - Vent til den gule kontrollampe (H) slukker og tænder igen.
 - Skyd dampvælgeren (B) til den ønskede stilling (fig. 8).

Turbodamp (kun type HI 520/530/540)

Denne funktion giver ekstra damp, så man kan fjerne genstridige folder. Den ekstra damp virker, så længe turbo-knappen er trykket ind.

- Tryk på Turbodampknappen  (F) og hold den nedtrykket i nogle sekunder (fig. 9). Slip derefter knappen.
- Hold aldrig Turbodampknappen nedtrykket uden afbrydelse i mere end 10 sekunder. Vent mindst 1 minut før Turbodampknappen atter aktiveres. Hvis den gule kontrollampe (H) tænder, betyder det, at strygejernet varmer op igen.
 - Vent til den gule kontrollampe slukker. Når det sker, kan De igen begynde at stryge.

Dampskud.

Ved tryk på knappen ☹️ (E) kommer der et kraftigt “dampskud” ud af strygesålen (fig. 10).

Dette kan være meget nyttigt, hvis man skal glatte besværlige folder ud. “Dampskud” kan kun frembringes, hvis strygejernets har en høj temperatur (mellem ●● til **MAX**).

Opretstående stilling.

Man kan også fremkalde “dampskud” når strygejernets står eller holdes i opretstående stilling (fig. 11).

Dette er specielt praktisk, når man ønsker at fjerne folder fra tøj, der hænger på bøjle, gardiner eller lignende.

Tørstrygning.

Tørstrygning (d.v.s. uden damp) foretages på nøjagtig samme måde som beskrevet for dampstrygning bortset fra, at dampvælgeren (B) skal være sat i stilling **O** (= ingen damp).

“Auto Stop” (automatisk sikkerhedsafbryder)
(kun type HI 540).

Hvis strygejernets står uden at være i bevægelse i mere end 30 sekunder, slukker varmelegemet automatisk.

For at indikere dette, begynder den røde “Auto Stop” kontrollampe (O) at blinke samtidig med, at der høres et lydsignal (fig. 12).

Står strygejernets på højkant sker dette efter 30 sekunder, og står det vandret, går der 8 minutter.

Når strygejernets igen løftes op, slukker den røde “Auto Stop” kontrollampe (O).

Den gule temperatur-kontrollampe (H) tænder og indikerer, at strygejernets varmer op igen.

- Så snart den gule kontrollampe slukker, kan strygningen genoptages.

Vedligeholdelse.

- Det er vigtigt at udføre "selv-rensning" af strygejernnet mindst hver anden uge for at fjerne kalkdannelser o.lign.
 - Jo hårdere vandet er, desto oftere skal strygejernnet selvrenses.
- Sæt dampvælgeren (B) i stilling **O**.
 - Stil strygejernnet på højkant.
 - Luk vandpåfyldningstragten op og fyld vandtanken til **MAX** markeringen.
 - Luk påfyldningstragten.
 - Sæt temperaturvælgeren (A) på **MAX**.
 - Sæt stikket i stikkontakten (og tænd).
 - Lad strygejernnet varme op indtil den gule kontrollampe (H) først slukker og derefter tænder igen.
 - Tag stikket ud af stikkontakten.
 - Hold strygejernnet vandret over køkkenvasken.
 - Tryk på "SELF CLEAN" knappen (I) (fig. 13).
 - Der vil nu komme kogende vand og damp ud af hullerne i strygesålen, og eventuelle urenheder og kalkrester vil samtidig blive skyllet med ud (fig. 8).
 - Bevæg samtidig strygejernnet frem og tilbage.
 - "SELF CLEAN" knappen slippes igen efter ca. 1 minut eller når vandtanken er tom.
 - Anbring strygejernnet på højkant.
 - Sæt stikket i stikkontakten (tænd) og lad strygejernnet varme op.
 - Bevæg strygejernnet hen over et (gammelt) stykke stof, for at sikre, at strygesålen igen er helt tør.

Rengøring.

- Før De begynder at rengøre strygejernnet, skal stikket være taget ud af stikkontakten og strygejernnet være tilstrækkeligt afkølet.
- Kalk og andre belægninger på strygesålen kan tørres af med en fugtig klud og lidt ikke-ridsende, flydende rengøringsmiddel.
- Hold strygesålen ren og glat: Undgå kontakt med metalgenstande.**
- Den øverste del af strygejernnet kan rengøres med en fugtig klud.
- Fra tid til anden kan vandtanken rengøres indvendigt ved at fylde den med vand og ryste strygejernnet. Derefter hældes vandet ud igen.

Opbevaring.

- Tag stikket ud af stikkontakten.
- Hæld eventuel resterende vand ud af vandtanken (fig. 14).
- Sæt dampvælgeren i stilling **O**.
- Anbring strygejernet på højkant og lad det afkøle helt.
- Netledningen kan vikles op omkring ledningsholderen (fig. 15).
- **Opbevar altid strygejernet stående på højkant** (fig. 16).

Kontrollør med regelmæssige mellemrum, at netledningen ikke er beskadiget.

ΣΗΜΑΝΤΙΚΕΣ ΠΛΗΡΟΦΟΡΙΕΣ

- Παρακαλούμε διαβάστε τις οδηγίες αυτές συμβουλευόμενοι τις φωτογραφίες πριν χρησιμοποιήσετε την συσκευή.
- Πριν χρησιμοποιήσετε τη συσκευή για πρώτη φορά, βεβαιωθείτε ότι η τάση τροφοδοσίας που αναγράφεται στην πινακίδα της αντιστοιχεί στην τάση τροφοδοσίας του δικτύου της οικίας σας.
- Ποτέ να μην χρησιμοποιήσετε την συσκευή αν εμφανίζει κάποια βλάβη.
- Φροντίστε ώστε να μην είναι δυνατόν στα παιδιά να το αγγίξουν όταν το σίδερο είναι ζεστό και να μην μπορούν να τραβήξουν το καλώδιο τροφοδοσίας.
- Ο εκτοξευόμενος ατμός είναι ζεστός και συνεπώς επικίνδυνος. Μην κατευθύνετε ποτέ τον ατμό σε ανθρώπους.
- Αφαιρέσετε το καλώδιο τροφοδοσίας από την πρίζα, πριν γεμίσετε το σίδερο με νερό και πριν αφαιρέσετε την ποσότητα του νερού που απομένει μετά την χρήση.
- Ποτέ να μην βυθίζετε το σίδερο μέσα στο νερό.
- Όταν τελειώσετε το σιδέρωμα, ή όταν αφήνετε το σίδερο ακόμη και για πολύ λίγο χρονικό διάστημα:
 - θέσετε το επιλογέα του ατμού στην θέση 0,
 - στηρίξτε το σίδερο στην βάση του,
 - αφαιρέσετε το καλώδιο τροφοδοσίας από το φινιρίσμα παροχής ρεύματος.
- Για να έχετε την καλύτερη φροντίδα για το σίδερο να τοποθετείτε πάντα το σίδερο όρθιο.
- Μερικά τμήματα από το σίδερο έχουν λιπανθεί κι'έτσι μπορεί να βγάλει λίγο καπνό την πρώτη φορά που θα το λειτουργήσετε. Μετά από λίγο, όμως, θα σταματήσει να βγάζει καπνό.
- Πριν το χρησιμοποιήσετε, για πρώτη φορά, αφαιρέστε κάθε αυτοκόλλητο ή προστατευτικό πλαστικό που υπάρχει στην πλάκα σιδερώματος. Καθαρίστε την πλάκα σιδερώματος μ'ένα μαλακό πανί.
- Μην ρίξετε ξύδι ή άλλα διαλυτικά, για τα άλατα, στο δοχείο του νερού.

- Μην χρησιμοποιήσετε χημικά αφαλατωμένο νερό.
- Το καλώδιο τροφοδοσίας δεν πρέπει ν'αγγίξει την πλάκα σιδερώματος, όταν αυτή είναι ζεστή.
- Αν το καλώδιο τροφοδοσίας της συσκευής αυτής έχει καταστραφεί, πρέπει ν'αντικατασταθεί αποκλειστικά με τον ίδιο τύπο καλωδίου. Για την αντικατάστασή του ρωτήσετε τον αντιπρόσωπο της Philips ή την κεντρική αντιπροσωπεία της Philips στην χώρα σας.

Γενική περιγραφή (σχήμα 1)

- A** Ρυθμιστής θερμοκρασίας (περιστροφικός)
- B** Ρυθμιστής ατμού (συρρόμενος)
0 = χωρίς ατμό
1 = ελάχιστη παραγωγή ατμού
6 = μέγιστη παραγωγή ατμού
- C** Πλήκτρο ψεκασμού ☼ (με πίεση)
- D** Ακροφύσιο (μπέκ) ψεκασμού
- E** Πλήκτρο ψεκασμού ☼ (με πίεση)
- F** Πλήκτρο ενισχυμένου ψεκασμού ☼ (με πίεση)
(για τα HI 520/30/40)
- G** Άνοιγμα για (χωρίς πιπιλιίσματα) γέμισμα με νερό
- H** Ενδεικτική λυχνία θερμοκρασίας (πορτοκαλί)
- I** Πλήκτρο αυτο-καθαρισμού (με πίεση)
- J** Παράθυρο ένδειξης στάθμης νερού
- K** Βάση περιέλιξης καλωδίου
- L** Πινακίδα τεχνικών στοιχείων
- M** Μεζούρα γεμίματος νερού (κύπελλο)
- N** Χειρολαβή μαλακού τύπου (για τα HI 520/30/40)
- O** Αυτόματη λυχνία ένδειξης παύσης τροφοδοσίας (κόκκινη) (για το HI 540)

Γέμισμα με νερό (για σιδέρωμα με ατμό ή ψεκασμό)





















- Γεμίστε το σίδερο αυτό με νερό βρύσης, πριν το χρησιμοποιήσετε για πρώτη φορά.
- Για να το γεμίσετε ξανά χρησιμοποιήστε επίσης νερό βρύσης. Εντούτοις, αν το νερό είναι πολύ σκληρό (σκληρότητα

- μεγαλύτερη από 17°DH / 21¼°Clarke), σας συνιστούμε να χρησιμοποιήσετε απεσταγμένο νερό.
- Πριν γεμίσετε το σίδερο, αφαιρέστε το φιλτράζιο τροφοδοσίας από την πρίζα. Θέστε το πλήκτρο ατμού (B) στην θέση O (= χωρίς ατμό).
 - Τοποθετήστε το σίδερο στην βάση του και ανοίξτε το στόμιο γεμίσματος (σχήμα 2).
 - Γεμίστετε το δοχείο με νερό (μέγιστη ποσότητα 250ml) (σχήμα 3). Για τον σκοπό αυτόν χρησιμοποιήστε τη μεζούρα γεμίσματος.
 - Κλείστε το άνοιγμα γεμίσματος (σχήμα 4).

Θερμοκρασία σιδερώματος

- Πάντα να ελέγχετε πρώτα αν υπάρχει κάποια ταμπέλα με οδηγίες σιδερώματος επάνω στο ρούχο που πρόκειται να σιδερώσετε (βλέπε πίνακα). Ακολουθείστε σ'όλες τις περιπτώσεις αυτές τις οδηγίες σιδερώματος.
- Αν λείπουν οι οδηγίες σιδερώματος και δεν γνωρίζετε το είδος του υφάσματος, τότε συμβουλευτείτε τον πίνακα
- Ο πίνακας ισχύει για το υλικό από το οποίο είναι κατασκευασμένο το ρούχο και όχι για το φινιρίσμα που διαθέτει, π.χ. στράς κλπ. Ύφασμα στο οποίο έχει τοποθετηθεί κάποιο είδος φινιρίσματος (στράς, πιέτες, ανάγλυφο, κλπ) θα ήταν καλό να σιδερωθεί σε χαμηλές θερμοκρασίες.
- Ταξινομήστε πρώτα τα ρούχα, που έχετε για σιδέρωμα, σύμφωνα με την θερμοκρασία σιδερώματος: μάλινα χωριστά από τα βαμβακερά κλπ.
- Το σίδερο ζεσταίνεται γρηγορότερα απ'ότι ψύχεται. Για τον λόγο αυτόν, ξεκινήστε να σιδερώνετε τα ρούχα που απαιτούν χαμηλότερη θερμοκρασία, όπως αυτά που είναι κατασκευασμένα από συνθετικά υφάσματα.
- Αν το ύφασμα αποτελείται από διαφορετικής ποιότητας υλικά, πρέπει πάντα να επιλέγετε την χαμηλότερη θερμοκρασία σιδερώματος, που χρειάζεται το υλικό, από το οποίο αποτελείται το ύφασμα.

Πίνακας υφασμάτων

Οδηγίες στην ετικέτα	Ύφασμα	Θέση ρυθμιστή θερμοκρασίας	Θέση πλήκτρου ατμού	Ριπή ατμού	Ενισχυμένη παραγωγή ατμού	Ψεκασμός
						
	<p>Συνθετικά υφάσματα π.χ. ακρυλικό, βισκόζη (νάιλον), πολυέστερ</p> <p>Μεταξωτά</p>	<p>MIN</p> <p>●</p>	<p>0</p> <p>1</p>			
	Μάλλινα	●●	2			
	Βαμβακερά Λινά	●●●	3 - 6			
	Το σύμβολο  στην ετικέτα σημαίνει ότι το ύφασμα δεν πρέπει να σιδερωθεί.					

- Για παράδειγμα, ένα ύφασμα, που αποτελείται 60% από πολυέστερ και 40% από βαμβάκι, πρέπει να σιδερωθεί στην θερμοκρασία που ενδεικνύεται για το πολυέστερ (●) και χωρίς ατμό. Αν δεν γνωρίζετε το είδος του υφάσματος από το οποίο είναι κατασκευασμένο το ρούχο, βρείτε ένα σημείο, που δεν θα φαίνεται, όταν θα το φοράτε ή το χρησιμοποιείτε. Δοκιμάστε την θερμοκρασία σιδερώματος, που είναι η πιο κατάλληλη στο σημείο αυτό. (Ξεκινήστε με μια σχετικά χαμηλή θερμοκρασία).
- Υφάσματα, που αποτελούνται πλήρως από μαλί (100% μάλλινα), μπορούν να σιδερωθούν με το σίδερο στην θέση παραγωγής ατμού. Είναι προτιμότερο να θέσετε το πλήκτρο ατμού στην μέγιστη θέση και να χρησιμοποιήσετε ένα στεγνό πανί

σιδερώματος. Όταν σιδερώνετε με ατμό τα μάλλινα υφάσματα, μπορεί να δημιουργηθεί γυαλάδα στο ύφασμα. Αυτό μπορεί να αποφευχθεί, γυρίζοντας ανάποδα το ύφασμα και σιδερώνοντας από την εσωτερική πλευρά.

- Το βελούδο και τα υπόλοιπα υφάσματα, που γρήγορα παρουσιάζουν σημεία γυαλάδας, πρέπει να σιδερώνονται προς μια μόνο κατεύθυνση (με τη φορά του πέλους) χωρίς μεγάλη πίεση. Πάντα να διατηρείτε το σίδερο σε κίνηση.
- Σιδερώσετε την εσωτερική πλευρά των συνθετικών υλικών και των μεταξωτών, έτσι ώστε να μην δημιουργείτε γυαλιστερά σημεία. Μην χρησιμοποιείτε τον ψεκασμό, για να μην δημιουργήσετε λεκέδες.

Ρύθμιση της θερμοκρασίας

- Τοποθετήστε το σίδερο όρθιο.
- Θέστε το πλήκτρο ρύθμισης της θερμοκρασίας (A) στην σωστή θερμοκρασία σιδερώματος όπως υποδεικνύεται από τις οδηγίες του πίνακα (βλέπε σχήμα 5).
- Τοποθετήστε το φινιρίσμα στην πρίζα.
- Αφού σβήσει η πορτοκαλί ενδεικτική λυχνία θερμοκρασίας (H) και στη συνέχεια ανάψει ξανά, μπορείτε ν'αρχίσετε το σιδέρωμα.
- Κατά τη διάρκεια του σιδερώματος, η πορτοκαλί ενδεικτική λυχνία θ'αναβοσβήνει.
- Αν έχετε ρυθμίσει το πλήκτρο της θερμοκρασίας σε μια χαμηλότερη θέση αφού έχετε σιδερώσει σε μια υψηλότερη θερμοκρασία, μην ξεκινήσετε το σιδέρωμα πριν η πορτοκαλί ενδεικτική λυχνία ανάψει και σβήσει πάλι.

Ψεκασμός

Με οποιαδήποτε θερμοκρασία κι'αν σιδερώνετε, πατώντας δυο φορές το πλήκτρο ψεκασμού ☼ (C), μπορείτε να βρέξετε την επιφάνεια που πρόκειται να σιδερώσετε (σχήμα 6).

Βεβαιωθείτε ότι το δοχείο διαθέτει αρκετή ποσότητα νερού.

Σιδέρωμα με ατμό

- Όπως φαίνεται στο πλήκτρο ελέγχου της θερμοκρασίας (A) και τον πίνακα, το σιδέρωμα με ατμό είναι δυνατόν να γίνει σε υψηλότερες θερμοκρασίες σιδερώματος:
 - ή ●●● για μέτριο ατμό
 - για μέγιστη παραγωγή ατμού.
- Με τα συμβατικά σίδερα ατμού, νερό μπορεί να διαφεύγει από την πλάκα σιδερώματος, όταν έχει επιλεγεί μια χαμηλή θερμοκρασία. Αυτό μπορεί να δημιουργήσει λεκέδες. Εντούτοις, το καινούργιο σας σίδερο ατμού διαθέτει **μηχανισμό αποφυγής δημιουργίας σταγόνων υδρατμών**. Το σίδερο θα σταματήσει αυτόματα να παράγει ατμό στις πολύ χαμηλές θερμοκρασίες. Όταν συμβεί αυτό, μπορείτε ν'ακούσετε έναν ήχο "κλίκ". Θέσετε το πλήκτρο ρύθμισης της θερμοκρασίας στην προτεινόμενη θέση. Ο ατμός θ'αρχίσει, μόλις φθάσει στην κατάλληλη θερμοκρασία.
- Βεβαιωθείτε ότι το δοχείο διαθέτει αρκετή ποσότητα νερού.
 - Τοποθετήστε το σίδερο όρθιο.
 - Θέσετε το πλήκτρο ρύθμισης της θερμοκρασίας (A) στην απαιτούμενη θέση εντός της περιοχής παραγωγής ατμού (●● έως **MAX**) (σχήμα 7).
 - Τοποθετήστε το φινι στην πρίζα.
 - Αφού σβήσει η πορτοκαλί ενδεικτική λυχνία θερμοκρασίας (H) και στη συνέχεια ανάψει ξανά, μπορείτε ν'αρχίσετε το σιδέρωμα.
 - Θέσετε το πλήκτρο ρύθμισης του ατμού (B) στην θέση που θέλετε (σχήμα 8).

Ενισχυμένη έξοδος ατμού (μόνο για τους τύπους HI 520/30/40)

- Με τη λειτουργία αυτή παρέχεται επιπλέον ατμός, ώστε να εξαφανίζονται οι δύσκολες ζάρες. Ο επιπλέον ατμός διοχετεύεται για όσο διάστημα παραμένει πατημένο το κουμπί turbo.
- Πατήστε και κρατήστε πατημένο το πλήκτρο ενισχυμένου ατμού  (F) για μερικά δευτερόλεπτα (σχήμα 9). Στη συνέχεια ελευθερώστε το πλήκτρο.
 - Μην κρατάτε πατημένο το κουμπί περισσότερο από 10 δευτερόλεπτα χωρίς διακοπή. Κάνετε τουλάχιστον ενός λεπτού

- διακοπή πριν εκτοξεύσετε επιπλέον ατμό με το κουμπί Turbo (F).
Αν ανάψει η πορτοκαλί ενδεικτική λυχνία θερμοκρασίας (H) σημαίνει ότι το σίδερο ζεσταίνεται πάλι.
- Περιμένετε να σβήσει η πορτοκαλί λυχνία. Τώρα μπορείτε ν'αρχίσετε να σιδερώνετε ξανά.

Ατμός με πίεση

Πατώντας το πλήκτρο  (E) βγαίνει από την θερμόπλακα ατμός με πίεση (σχήμα 10).

Αυτό μπορεί να είναι πολύ χρήσιμο, όταν, για παράδειγμα, αφαιρείτε επίμονες πιέτες.

Η δυνατότητα ριπής ατμού μπορεί να χρησιμοποιηθεί μόνο όταν σιδερώνετε με υψηλή θερμοκρασία σιδερώματος (θέσεις που ποικίλουν από ●● έως **MAX**).

Κάθετη τοποθέτηση

Η ριπή ατμού μπορεί να ενεργοποιηθεί, όταν κρατάτε το σίδερο σε μια κάθετη θέση (σχήμα 11).

Αυτό είναι πολύ χρήσιμο για ν'αφαιρείτε πτυχές από κρεμασμένα ρούχα, κουρτίνες, κλπ.

Σιδέρωμα χωρίς ατμό

Για το σιδέρωμα χωρίς ατμό ακολουθήσετε τις οδηγίες που περιγράφουν το σιδέρωμα με ατμό. Εντούτοις, το πλήκτρο παραγωγής του ατμού (B) θα πρέπει να παραμείνει στην θέση O (= χωρίς ατμό).

Αυτόματη διακοπή (αυτόματη διακοπή προστασίας) (μόνο για το HI 540)

Αν το σίδερο μείνει ακίνητο περισσότερο από 30 δευτερόλεπτα, το θερμαντικό στοιχείο θα σβήσει αυτομάτως.

Για να φανεί ότι το σίδερο έχει σβήσει η κόκκινη ενδεικτική λυχνία «Auto Stop» (O) αρχίζει να αναβοσβήνει και ακούγεται ένα ηχητικό σήμα (Εικ. 12).

Σε οριζόντια θέση, αυτό συμβαίνει μετά 30 δευτερόλεπτα.

Σε κάθετη θέση μετά 8 λεπτά.

– Όταν ξανασηκώσετε το σίδερο, η κόκκινη ενδεικτική λυχνία «Auto Stop» (O) θα σβήσει.

Η πορτοκαλί ενδεικτική λυχνία της θερμοκρασίας (H) θ'ανάψει. Αυτό σημαίνει ότι το σίδερο ζεσταίνεται ξανά.

– Περιμένετε να σβήσει η πορτοκαλί ενδεικτική λυχνία. Στη συνέχεια μπορείτε ν'αρχίσετε να σιδερώνετε και πάλι.

Συντήρηση

- Είναι σημαντικό να γίνεται αυτο-καθαρισμός, τουλάχιστον κάθε 15 ημέρες, για ν'αφαιρείτε τα άλατα κλπ.
- Όσο σκληρότερο είναι το νερό, τόσο περισσότερο πρέπει να αυτο-καθαρίζεται το σίδερο.

– Θέσετε το πλήκτρο παραγωγής ατμού (B) στην θέση O.

– Τοποθετήστε το σίδερο όρθιο.

– Ανοίξτε το στόμιο γεμίσματος και γεμίστε τη δεξαμενή με νερό μέχρι την ένδειξη **MAX**.

– Κλείστε την υποδοχή γεμίσματος.

– Θέστε το πλήκτρο ρύθμισης της θερμοκρασίας (A) στην θέση **MAX**.

– Τοποθετήστε το φινιρίσμα στην πρίζα.

– Αφού σβήσει η πορτοκαλί ενδεικτική λυχνία θερμοκρασίας (H) και στη συνέχεια ανάψει ξανά, μπορείτε ν'αρχίσετε το σιδέρωμα.

– Αφαιρέστε το φινιρίσμα από την πρίζα.

– Κρατήστε το σίδερο σε οριζόντια θέση πάνω από τον νεροχύτη.

– Αφήστε ελεύθερο το πλήκτρο αυτοκαθαρισμού μετά από ένα λεπτό ή όταν η δεξαμενή νερού έχει αδειάσει.

– Καθώς γίνεται αυτός ο καθαρισμός μετακινείτε το σίδερο εμπρός-πίσω.

– Απελευθερώστε το πλήκτρο αυτο-καθαρισμού.

– Τοποθετήστε το σίδερο όρθιο.

– Μετακινείτε το σίδερο κατά προτίμηση πάνω σε ένα παλιό κομμάτι ύφασμα, για να βεβαιωθείτε ότι η πλάκα θα είναι στεγνή όταν πρόκειται να το φυλάξετε.

Καθαρισμός

- Πριν τον καθαρισμό αφαιρέστε το φινι από την πρίζα και αφήστε το σίδερο να κρυώσει.
- Τα άλατα και τα άλλα σωματίδια μπορούν να σκουπιστούν από την θερμόπλακα μ'ένα υγρό πανί κι'ένα μη διαβρωτικό υγρό καθαρισμού.
Κρατήστετε την πλάκα λεία: αποφύγετε την χάραξη με σκληρά αντικείμενα.
- Το επάνω τμήμα της συσκευής μπορεί να καθαριστεί μ'ένα υγρό πανί.
- Κατά διαστήματα καθαρίστε το εσωτερικό του δοχείου νερού, γεμίζοντάς το με νερό και ανακινώντας το. Στη συνέχεια αδειάστε το νερό.

Αποθήκευση

- Αφαιρέστε το φινι από την πρίζα.
- Αδειάστε οποιαδήποτε ποσότητα νερού έχει απομείνει στο δοχείο του νερού (σχήμα 14).
- Θέστε το πλήκτρο παραγωγής ατμού στη θέση **0**.
- Τοποθετήστε το σίδερο όρθιο και αφήστε το να ψυχθεί αρκετά.
- Το καλώδιο τροφοδοσίας μπορεί να τυλιχθεί γύρω από την υποδοχή αποθήκευσης του καλωδίου (σχήμα 15).
- **Πάντα ν'αποθηκεύετε το σίδερο κάθετα στην βάση του** (σχήμα 16).

Να ελέγχετε τακτικά αν το καλώδιο τροφοδοσίας βρίσκεται σε καλή και ασφαλή κατάσταση.

Önemli

- Lütfen cihazınızı kullanmaya başlamadan önce şekilleri inceleyerek kullanma kılavuzunu dikkatlice okuyunuz.
- Model etiketi üzerinde yazılı olan voltajın evinizin şebeke voltajı ile aynı olmasına dikkat ediniz.
- Eğer cihazınız herhangi bir şekilde hasar görmüşse asla o durumda kullanmayınız.
- Ütüyü özellikle sıcakken çocukların erişemeyeceği bir yere koyunuz.
- Ütünüzü su ile doldururken veya suyunu boşaltırken fişin prize takılı olmamasına dikkat ediniz.
- Ütüyü hiçbir zaman suya batırmayınız.
- Ütülemeyi bitirdiğinizde veya kısa bir süre için bile olsa ara vereceğinizde :
 - Buhar ayar düğmesini “0” pozisyonuna getiriniz.
 - Ütüyü arka kısmı üzerine oturtunuz.
 - Cihazın fişini prizden çekiniz.
- Ütünüzü her zaman arka kısmı üzerinde oturtulmuş olarak muhafaza ediniz.
- Ütünüzün bazı kısımları imalat esnasında hafifçe yağlanmıştır. Bu nedenle cihazı ilk kullanışınızda bir miktar duman çıkması normaldir. Bu durum bir süre sonra geçecektir.
- Cihazı ilk kullanışınızda ütülemeye başlamadan önce yumuşak bir bezle ütünün altını temizleyiniz. Eğer altına yapıştırılmış herhangi bir etiket, vs. gibi şeyler varsa bunları çıkartınız.
- Su tankının içine sirke veya herhangi bir kireç sökücü madde koymayınız.
- Kimyasal olarak kirecinden arındırılmış saf su kullanmayınız.
- Elektrik kordonunun sıcakken ütünün altına temas etmemesine dikkat ediniz.
- Eğer cihazın elektrik kordonu hasarlıysa, sadece orijinal kordonla değiştirilmesi gerekmektedir. Bu iş için Philips Yetkili Servislerine başvurunuz.

Genel Açıklamalar (Şekil 1)

- A Sıcaklık ayar düğmesi** (çeviriniz)
- B Buhar ayar düğmesi** (kaydırınız)
 - O** = Buharsız ütüleme
 - 1** = minimum buhar
 - 6** = maksimum buhar
- C Sprey düğmesi** (basınız)
- D Sprey deliği**
- E Şok buhar düğmesi** (basınız)
- F Turbo buhar düğmesi** (basınız)
- G Su doldurma deliği**, su doldururken damlamasını önler
- H Pilot Işık**
- I Kendini temizleme düğmesi** (basınız)
- J Şeffaf su tankı**
- K Kordon toplama bölümü**
- L Model etiketi**
- M Su ölçme kabı**
- n Rahat kavranabilen tutma yeri** (HI 520/30/40)
- O “Auto-stop” Otomatik durma pilot ışığı** (HI 540)

Su Doldurma (buharlı ütüleme ve spreyleme için)

- Lütfen ütünüzü ilk kullanımda normal musluk suyu ile doldurunuz.
- Diğer kullanımlarda da ütünüzü musluk suyu ile doldurabilirsiniz. Eğer kullandığınız su çok sert ise (17° DH den fazla) arıtılmış su kullanınız.
- Ütünüzü su ile doldurmadan önce fişini prizden çekiniz. Buhar ayar düğmesini (B) **O** pozisyonuna getiriniz.
- Ütünüzü arka kısmı üzerine oturtunuz ve su doldurmak için küçük kapağı açınız (şekil 2).
- 250 ml'den fazla olmayacak şekilde su ölçü kabınızı kullanarak su doldurunuz (şekil 3).
- Küçük kapağı kapatınız (şekil 4).

Ütü Sıcaklık Ayarı

- Ütüye başlamadan önce ütüleyeceğiniz kumaşın etiketinde ütü talimatı olup olmadığını kontrol ediniz (tabloya bakınız). Eğer varsa bu talimatlara uyunuz.

için uygun olan dereceyi (●) ve buharsız pozisyonu seçiniz).

Eğer karışımında hangi malzemelerin olduğunu bilmiyorsanız, kumaşın görünmeyecek bir noktasında deneyerek uygun ısı derecesini bulabilirsiniz. (Denerken en düşük ısı derecesinden başlayınız).

- Saf yün kumaşları ütülerken buhar kontrol düğmesini maksimuma getiriniz. Ayrıca ütülerken kuru bir bez de kullanabilirsiniz. Yünlü kumaşları buharla ütülerken kumaş parlama yapabilir. Bunu önlemek için kumaşı ters çevirip tersinden ütöleyiniz.
- Kadife ve benzeri kumaşlarda da parlama yapan noktalar oluşabilir. Bunu önlemek için kumaşı tek bir yöne doğru ütölemek ve ütüyü yaparken kumaşın üzerine bir bez yerleştirip bunun üzerinden hafifçe bir basınç uygulayarak ütü sürekli hareket halinde kullanmak gerekir.
- İpek ve benzeri kumaşlarda oluşabilecek parlamayı önlemek için de yine tersden ütöleyiniz. Leke oluşmasını önlemek için spreyleme yapmayınız.

Isı derecesini ayarlamak

- Ütüyü dikine yerleştiriniz.
- Derece ayarını (A), ütüyü talimatında veya tabloda belirtilen doğru ütöleme derecesine göre ayarlayınız (Sekil 5'e bakınız)
- Fisi prize sokunuz.
- Kehribar renkli derece kontrol lambası (H) söndükten ve sonra tekrar yandıktan sonra ütölemeye başlayabilirsiniz.
- Ütü esnasında kontrol lambası tekrar ara sıra yanar.
- Yüksek ısı derecesinde ütüyü yaptıktan sonra derece ayarını daha düşük dereceye ayarladığınızda ancak, kontrol lambası yanıp söndükten sonra ütölemeye devam ediniz.

Spreyleme

Her ısı derecesinde sprey düğmesine ☼ (C) bir kaç kez basmanız ütöleyeceğiniz kumaşı nemli hale getirecektir (şekil 6).

Su tankında yeterli miktarda su olduğundan emin olunuz.

Buharlı Ütü Yapma

- Sıcaklık ayar düğmesinde (A) ve tabloda belirtildiği gibi buharlı ütüleme yüksek sıcaklık derecesinde mümkündür.
 - veya ••• orta seviyede buhar için
 - maksimum buhar için
- Diğer buharlı ütülerde, eğer ütü yeterince sıcak değilse ütü tabanından su sızabilir.
Bu da lekelenmeye sebep olabilir. Sahip olduğunuz bu yeni buharlı ütü “**Drip Stop**” yani su damlamasını önleyici sistem sayesinde otomatik olarak düşük ısılarda buharı keşer ve bir “klik” sesi duyulur. Bu durumda sıcaklığı kontrol ediniz. Kumaş için gerekli olan sıcaklık ayarını yaptıktan sonra istenilen buharı verebilirsiniz.
- Su tankında yeteri kadar su olduğundan emin olunuz.
 - Ütüyü arka kısmı üzerine oturtunuz.
 - Sıcaklık ayar düğmesini (A) buhar için gerekli pozisyona getiriniz (•• ile **MAX**) (şekil 7).
 - Fişi prize takınız.
 - Pilot ışık (H) bir kez sönüp tekrar yandıktan sonra ütü yapmaya başlayabilirsiniz..
 - Buhar ayar düğmesini (B) istenilen pozisyona getiriniz (şekil 8).

Turbo-buhar (sadece HI 520/30/40 tiplerde)

- Bu özellik, zor açılan kıvrıksıklıkları yok etmek için ekstra buhar üretir. Bu ekstra buhar, turbo düğmesi basılı kaldığı müddetçe çalışmaktadır.
- Turbo buhar düğmesini  (F) birkaç saniye için basılı tutunuz. (şekil 9)
Daha sonra düğmeyi bırakınız.
 - Düğmeyi aralıksız 10 saniyeden daha fazla basılı tutmayınız.
Bir daha Turbo buharı kullanmadan önce en az bir dakika bekleyiniz. Bu arada kontrol lambası (H) yandığında, bu, ütünün tekrar ısındığını gösterir.
 - Kontrol lambasının sönmesini bekleyiniz. Ondan sonra ütüye devam edebilirsiniz.

Buhar püskürtmesi

Dügmeye ☹ (E) basıldığında tabandan güçlü bir buhar püskürür. (şekil 10)
Bu, örneğin zor açılan kırıksıklıkları yok ederken, çok yararlıdır.
Bu buhar "püskürtme" özelliği, sadece yüksek ütü derecelerinde ütü yaparken kullanılabilir. (●● ile **MAX** arasındaki pozisyonlar)

Dikey pozisyon

"Buhar püskürtme" ütüü dikey pozisyonda tutarken de kullanılabilir. (şekil 11)
Bu da asılı giysi, perde v.s.'deki kırıksıklıkları gidermek için yararlıdır.

Buharsız Ütüleme

Yukarıda açıklanan şekilde ütü yapabilirsiniz.
Sadece buhar ayar düğmesini (B) "O" pozisyonuna getiriniz.

"Auto-stop" Otomatik Durma (güvenlik için otomatik kapanma) (sadece HI 540'da vardır)

Eğer ütünüzü yatay durumda 30 saniye, dikey durumda 8 dakikadan fazla hareketsiz bırakırsanız ütünüzün ısıtma işlevi otomatik olarak devreden çıkar.
Bu durumda "Auto-stop" ışığı (O) yanıp sönecektir ve bir sinyal sesi duyulacaktır. (şekil 12).

- Ütüü tekrar elinize aldığınızda "Auto-stop" ışığı (O) sönecektir. Pilot ışık (H) yanacak, bu da ütünün tekrar ısınmaya başladığını gösterecektir.
- Pilot ışık söndüğünde ütüleme devam edebilirsiniz.

Bakım

- Kireçlenmeyi önlemek için en azından her iki haftada bir kendini temizleme özelliğini uygulamak önemlidir.
- Kullandığınız suyun sertlik derecesi fazla ise, kendini temizleme işlemini daha sık kullanmanız gerekmektedir.

- Buhar ayar düğmesini (B) “O” pozisyonuna getiriniz.
- Ütüyü arka kısmı üzerine oturtunuz.
- Küçük kapağı açınız ve su tankının ¼’ni su ile doldurunuz.
- Küçük kapağı kapatınız.
- Sıcaklık ayarını (A) **MAX**-maksimuma getiriniz.
- Fişi prize takınız.
- Ütünüzün pilot ışığı (H) sönüp tekrar yanana kadar ısınmasını bekleyiniz.
- Fişi prizden çıkartınız.
- Ütüyü yatay olarak lavabonun üzerine tutunuz.
- “Self clean” (I) - kendini temizleme düğmesine basınız (şekil 13). Kaynar su ve buhar, kireç ve diğer tortularla birlikte tabandaki deliklerden aşağı doğru akacaktır.
- Bu arada ütüyü ileri geri sallayınız.
- “Self clean” - kendini temizleme düğmesini bırakınız.
- Ütüyü arka kısmı üzerine oturtunuz.
- Fişi prize takınız ve tekrar ısınmasını bekleyiniz.
- Ütünüzü eski bir bez üzerinde gezdiriniz.
Kalan su buharla birlikte tabandan çıkacaktır.

Temizlik

- Temizleme işleminden önce fişi prizden çekiniz ve ütünüzün soğumasını bekleyiniz.
- Ütünüzün altında biriken maddeleri (kireç, vs.)nemli yumuşak bir bez veya çizmeyen (sıvı) bir temizleme maddesi kullanarak temizleyiniz.
Ütünün tabanının her zaman pürüzsüz olmasına ve metal nesnelere sert bir şekilde temas etmemesine dikkat ediniz.
- Ütünün üst kısmını nemli, yumuşak bir bezle silebilirsiniz.
- Zaman zaman su tankını temizlemek için, tankı su ile doldurup sallayınız ve daha sonra suyu boşaltınız.

Saklama

- Fişi prizden çekiniz.
- Su tankı içinde kalan suyu boşaltınız (şekil 14).
- Buhar ayar düğmesini “0” pozisyonuna getiriniz.
- Ütüyü dik tutunuz ve soğumasını bekleyiniz.
- Elektrik kordonunu, kordon toplama bölümünün (K) etrafına sarabilirsiniz (şekil 15).
- Ütünüzü kullanmadığınız zamanlarda arka kısmı üzerine oturarak saklayınız (şekil 16).

Düzenli olarak elektrik kordonunun iyi durumda olup olmadığını kontrol ediniz.

