

FAURE

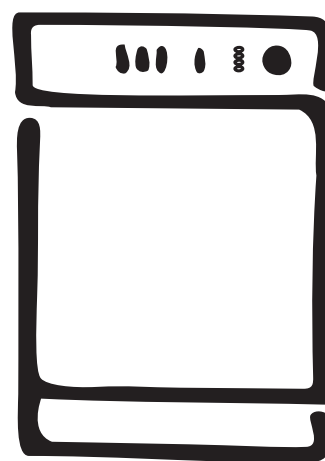

NOTICE D'UTILISATION

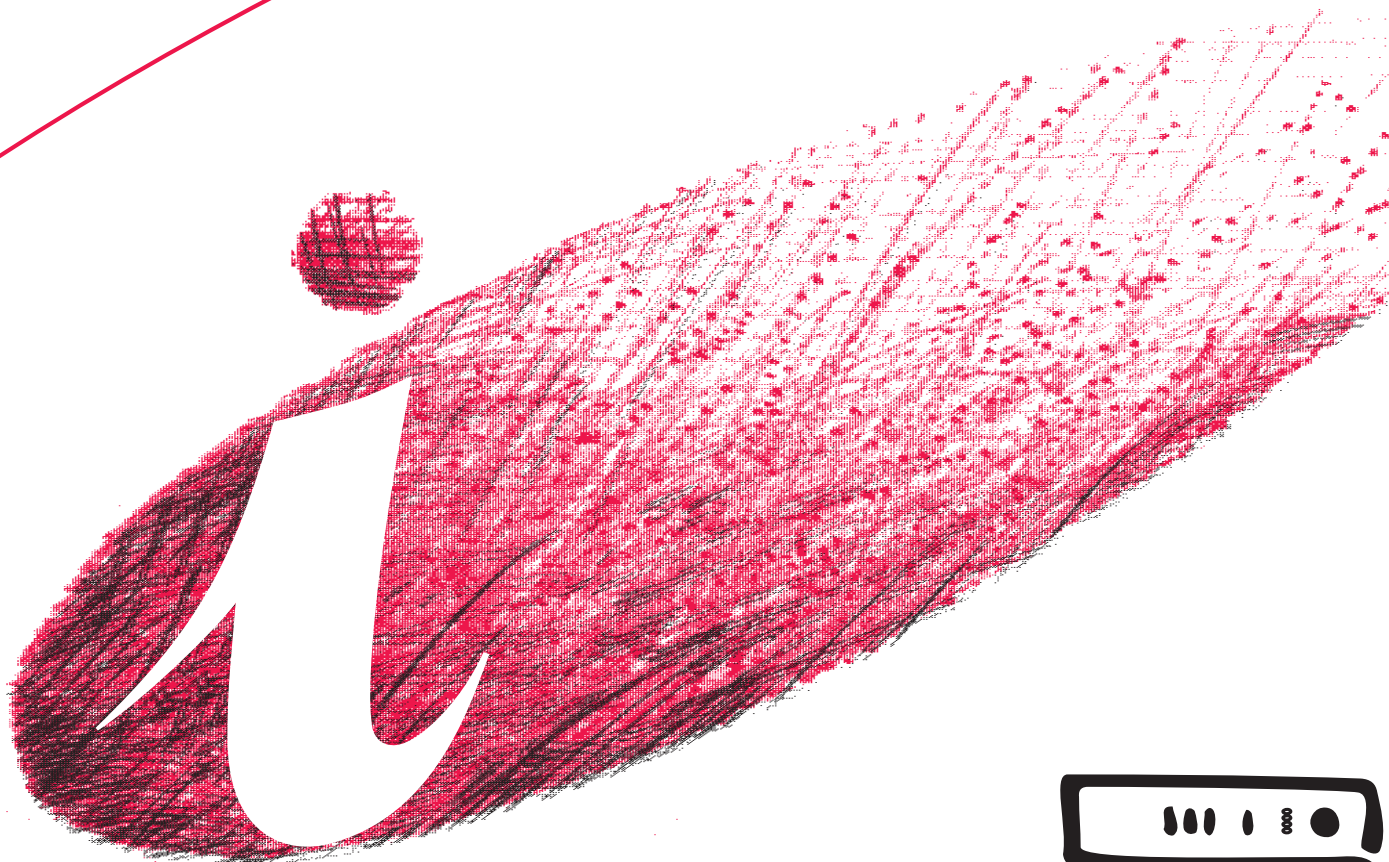

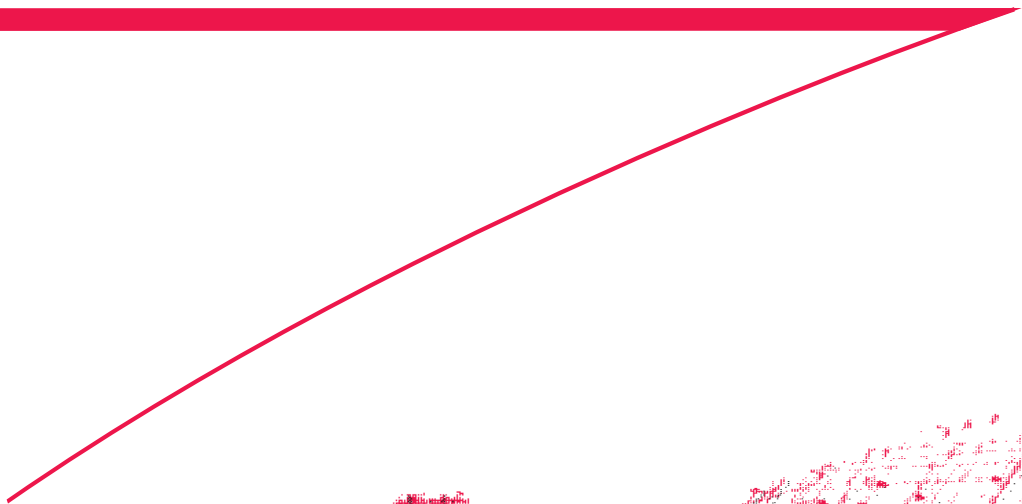







SECHE-LINGE

FTE 231

Sécurité

Lors de sa fabrication, cet appareil a été construit selon des normes, directives et/ou décrets pour une utilisation sur le territoire français.

Pour la sécurité des biens et des personnes ainsi que pour le respect de l'environnement, vous devez d'abord lire impérativement les préconisations suivantes avant toute utilisation de votre appareil.

-  Pour éviter tout risque de détérioration de l'appareil, transportez-le dans sa position d'utilisation muni de ses cales de transport (selon modèle).
Au déballage de celui-ci, et pour empêcher des risques d'asphyxie et corporel, tenez les matériaux d'emballage hors de la portée des enfants.
-  Pour éviter tout risque (mobilier, immobilier, corporel, ...), l'installation, les raccordements (eau, gaz, électricité, évacuation selon modèle), la mise en service et la maintenance de votre appareil doivent être effectués par un professionnel qualifié.
-  Votre appareil a été conçu pour être utilisé par des adultes. Il est destiné à un usage domestique normal. Ne l'utilisez pas à des fins commerciales ou industrielles ou pour d'autres buts que ceux pour lesquels il a été conçu. Vous éviterez ainsi des risques matériel et corporel.
-  Débranchez votre appareil avant toute opération de nettoyage manuel. N'utilisez que des produits du commerce non corrosifs ou non inflammables. Toute projection d'eau ou de vapeur est proscrite pour écarter le risque d'électrocution.
-  Si votre appareil est équipé d'un éclairage, débranchez l'appareil avant de procéder au changement de l'ampoule (ou du néon, etc.) pour éviter de s'électrocuter.
-  Afin d'empêcher des risques d'explosion et d'incendie, ne placez pas de produits inflammables ou d'éléments imbibés de produits inflammables à l'intérieur, à proximité ou sur l'appareil.
-  Lors de la mise au rebut de votre appareil, et pour écarter tout risque corporel, mettez hors d'usage ce qui pourrait présenter un danger : coupez le câble d'alimentation au ras de l'appareil. Informez-vous auprès des services de votre commune des endroits autorisés pour la mise au rebut de l'appareil.
-  Pendant le cycle de séchage, n'utilisez que des produits de nettoyage (voile, lingette, ...) adaptés à cet appareil pour exclure tout risque d'incendie.

Veillez maintenant lire attentivement cette notice pour une utilisation optimale de votre appareil.

Sommaire

Sécurité	2	Garantie	16
A l'attention de l'utilisateur		A l'attention de l'installateur	16
		Caractéristiques techniques	16
Avertissements importants	4	Réglage de la conductibilité	17
Utilisation	4	Installation	18
Installation	4	Débridage	18
Protection de l'environnement	4-5	Emplacement	18
Description de l'appareil	5	Raccordement électrique	18
Utilisation de votre sèche-linge	6	Installation en colonne	18
Le bandeau de commandes	6-8	Kit de vidange de l'eau de condensation	18
Comment faire un séchage?	9-10	Réversibilité de la porte	18
Guide des programmes	11		
Guide de séchage	12		
Entretien et nettoyage	13		
Nettoyage extérieur	13		
Nettoyage de la porte	13		
Nettoyage des filtres	13		
Nettoyage du condenseur d'air	13		
Vidange du bac d'eau de condensation	14		
Nettoyage de la grille d'aspiration	14		
Nettoyage du tambour	14		
En cas d'anomalie de fonctionnement	15		
Service Après-Vente	15		

Comment lire votre notice d'utilisation?

Les symboles suivants vous guideront tout au long de la lecture de votre notice d'utilisation.



Instructions de sécurité



Conseils et recommandations



Informations liées à la protection de l'environnement

Avertissements importants

Conservez cette notice d'utilisation avec votre appareil. Si l'appareil devait être vendu ou cédé à une autre personne, assurez-vous que la notice d'utilisation l'accompagne. Le nouvel utilisateur pourra alors être informé du fonctionnement de celui-ci et des avertissements s'y rapportant.

Ces avertissements ont été rédigés pour votre sécurité et celle d'autrui.

Utilisation

- Cet appareil a été conçu pour être utilisé par des adultes. Veillez donc à ce que les enfants n'y touchent pas ou qu'ils ne l'utilisent pas comme un jouet.
- A la réception de l'appareil, déballez-le ou faites-le déballer immédiatement. Vérifiez son aspect général. Faites les éventuelles réserves **par écrit sur le bon de livraison** dont vous garderez un exemplaire.
- Votre appareil est destiné à un usage domestique. Ne l'utilisez pas à des fins commerciales ou industrielles ou pour d'autres buts que celui pour lequel il a été conçu.
- Ne modifiez pas ou n'essayez pas de modifier les caractéristiques de cet appareil. Cela représenterait un danger pour vous.
- Débranchez toujours l'appareil après son utilisation.
- Tout le linge à sécher doit être essoré avant d'être introduit dans le tambour. Plus la vitesse d'essorage sera importante, plus courte sera la durée du séchage d'où économie d'énergie.
- Ne séchez pas d'articles ayant été traités avec des produits chimiques, tels que les produits utilisés pour le nettoyage à sec, car ils pourraient provoquer une explosion.
- **Risque d'incendie** : ne faites pas sécher dans votre appareil du linge qui a été taché ou imbibé d'huile végétale ou d'huile de cuisson.
- **Risque d'incendie** : si vous avez prétraité votre linge avec du détachant (spray ou liquide) avant lavage, effectuez un cycle de rinçage supplémentaire avant de le charger dans votre sèche linge.
- Ne séchez en aucun cas des chaussures (tennis, etc.), car elles pourraient s'encaster entre la porte et le tambour, bloquant ce dernier.
- Contrôlez qu'un briquet n'est pas resté dans une poche.
- Laissez la porte entrouverte lorsque le sèche-linge n'est pas utilisé, mais veillez à ce que les enfants ne s'enferment pas dans l'appareil.
- Nettoyez les filtres après chaque utilisation.
- N'utilisez jamais l'appareil sans filtres ou avec des filtres endommagés. Cela pourrait provoquer un incendie.
- Les enfants en bas âge et les petits animaux domestiques peuvent se glisser dans le tambour

du sèche-linge. Contrôlez le tambour avant de mettre l'appareil en fonctionnement.

- Evitez l'accumulation de poussière autour de l'appareil pour permettre à l'air de circuler librement.
- N'essayez jamais de réparer l'appareil vous-même. Les réparations effectuées par du personnel non qualifié peuvent provoquer des dommages importants.

Installation

- Si l'installation électrique de votre habitation nécessite une modification pour le branchement de votre appareil, faites appel à un électricien qualifié. Avant de procéder au branchement de votre appareil, lisez attentivement les instructions figurant au chapitre "Raccordement électrique".
- Assurez-vous, après avoir installé l'appareil, que celui-ci ne repose pas sur le câble d'alimentation.
- Cet appareil est lourd. Faites attention lors de son déplacement.

Veillez lire attentivement ces remarques avant d'installer et d'utiliser votre appareil. Nous vous remercions de votre attention.

Protection de l'environnement

- Tous les matériaux marqués par le symbole  sont recyclables. Déposez-les dans une déchetterie prévue à cet effet (renseignez-vous auprès des services de votre commune) pour qu'ils puissent être récupérés et recyclés.
- Si vous procédez à la mise à la casse de votre ancien appareil, mettez hors d'usage ce qui pourrait représenter un danger : coupez le câble d'alimentation au ras de l'appareil et neutralisez le dispositif de fermeture de la porte.
- En cas d'anomalie de fonctionnement, reportez-vous à la rubrique "EN CAS D'ANOMALIE DE FONCTIONNEMENT". Si malgré toutes les vérifications, une intervention est nécessaire, le service après-vente du vendeur de votre appareil est le premier habilité à intervenir. A défaut (déménagement, fermeture du magasin où vous avez effectué l'achat...), consultez le Centre Contact Consommateurs.

- En cas d'intervention sur votre appareil, exigez du service après-vente les pièces de rechange certifiées Constructeur.



Elimination de l'ancien appareil!

Le symbole  sur le produit ou son emballage indique que ce produit ne peut être traité comme déchet ménager. Il doit être remis au point de collecte dédié à cet effet (collecte et recyclage du matériel électrique et électronique). En procédant à la mise au rebut de l'appareil dans les règles de l'art nous preservons l'environnement et notre sécurité, s'assurant ainsi que les déchets seront traités dans des conditions optimum. Pour obtenir plus de détails sur le recyclage de ce produit, veuillez prendre contact avec les services de votre commune ou le magasin où vous avez effectué l'achat.

Description de l'appareil

Votre appareil

- 1 Plan de travail
- 2 Bandeau de commandes
- 3 Bac d'eau de condensation
- 4 Filtres
- 5 Plaque signalétique
- 6 Condenseur d'air
- 7 Pieds réglables

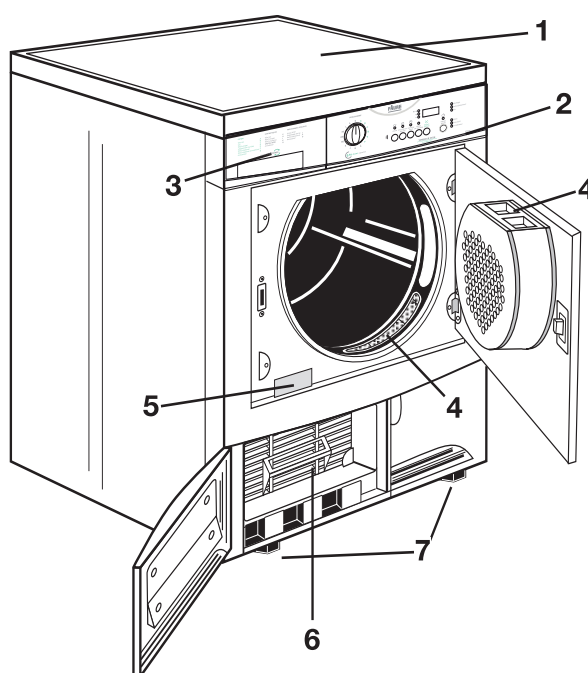

Utilisation de votre sèche-linge

Le bandeau de commandes

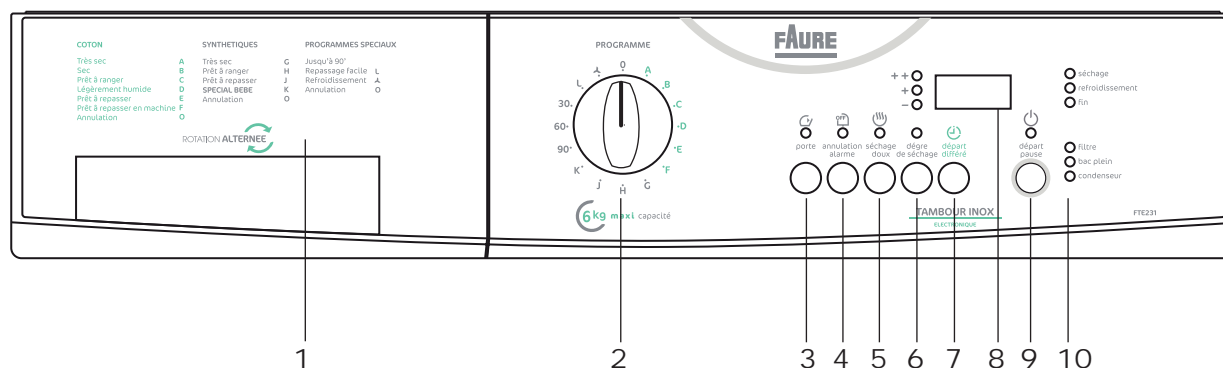

1 Guide des programmes

Il vous aidera à choisir le programme convenant le mieux à votre linge.

2 Programmateur/Minuteur

Il vous permet de sélectionner un séchage électronique ou chronométrique.

Tournez la manette sur le programme ou le temps désiré.

Le séchage à contrôle électronique (automatique)

L'appareil fonctionne avec ces programmes à l'aide de sondes qui testent le degré d'humidité du linge. Il vous suffit d'afficher le programme en fonction de la catégorie de linge et du degré de séchage désiré.

Le séchage chronométrique

A utiliser pour parfaire le séchage si nécessaire.

Sélectionnez le programme 90 ou 60 minutes pour le linge en coton ou 30 minutes pour les synthétiques.

Pour annuler un programme en cours tournez le programmateur sur "0".

A la fin du séchage tournez-le sur "0" avant de sortir le linge pour mettre l'appareil hors tension.

3 Touche "porte"

Appuyez sur cette touche pour ouvrir la porte. Le voyant correspondant s'allume.

Cela n'est possible que lorsque la machine est sous tension (manette du programmateur sur un programme/temps de séchage).

Si la porte est ouverte en cours de programme, celui-ci s'interrompt. Pour faire redémarrer le programme après fermeture de la porte il faut enclencher la touche DEPART/PAUSE.

4 Touche annulation alarme

Des signaux sonores retentissent

- lors de la sélection du programme et l'enclenchement des touches;
- en cas de sélection erronée des options;
- si l'on essaie de changer le programme ou les options en cours de programme
- à la fin du programme;
- lorsque le bac d'eau de condensation est plein;
- en cas d'anomalie de fonctionnement;
- lorsque le portillon en bas est ouvert.

Enclenchez cette touche lors de la programmation si vous souhaitez supprimer l'alarme dans tous les cas décrits ci-dessus.

Le voyant correspondant s'allume.

5 Touche "séchage doux"

L'enclenchement de cette touche permet d'effectuer un séchage à une température inférieure pour du linge délicat. Le voyant correspondant s'allume.

Cette option est utilisable aussi dans le séchage chronométrique.

Si la touche n'est pas enclenchée le chauffage s'effectuera à pleine puissance.

6 Touche "dégre de séchage"

L'enclenchement de cette touche permet d'effectuer un séchage à une température inférieure pour du linge délicat. Le voyant correspondant s'allume.

Cette option est utilisable aussi dans le séchage chronométrique.

Si la touche n'est pas enclenchée le chauffage s'effectuera à pleine puissance.

7 Touche "départ différé"

Le départ différé vous permet de retarder le départ d'un programme jusqu'à 12 heures (pour profiter éventuellement d'un tarif de nuit avantageux).

Il faut appuyer sur cette touche après avoir sélectionné le programme souhaité et avant d'appuyer sur la touche "départ/pause".

A chaque pression de la touche le temps augmente de 30 minutes jusqu'à affichage de "2 heures", ensuite il s'affiche d'heure en heure.

Le nombre de minutes ou d'heures au bout desquelles vous souhaitez que le programme commence apparaît sur l'écran d'affichage pendant 2 secondes environ. La durée du programme s'affiche ensuite.

Le décompte commence après avoir appuyé sur la touche DEPART/PAUSE.

Pour annuler le départ différé, appuyez sur la touche DEPART/PAUSE, appuyez ensuite sur la touche DEPART DIFFERE jusqu'à ce que le symbole \bar{D} h apparaisse sur l'écran.

Appuyez de nouveau sur la touche DEPART/PAUSE.

En annulant le départ différé, l'écran affiche la durée du programme de séchage préalablement sélectionné.

Durant la durée du départ différé il n'est pas possible de changer celui-ci et le programme sélectionné. Si cela est nécessaire, tournez le programmateur sur "0", sélectionnez le nouveau programme et les options souhaitées, affichez le nombre de minutes ou d'heures au bout desquelles vous souhaitez que le programme commence et appuyez sur la touche DEPART/PAUSE.

Par contre il est possible de changer ou annuler les options seulement après avoir mis l'appareil en PAUSE. Appuyez de nouveau sur la touche DEPART/PAUSE à la fin de cette opération.

Si vous devez ajouter d'autre linge il vous suffit d'ouvrir la porte. Après fermeture appuyez de nouveau sur la touche DEPART/PAUSE pour que le décompte recommence.

8 Ecran d'affichage

L'écran fournit les informations suivantes:

- Durée du programme choisi
- Départ différé
- Fin du programme
- Sélection erronée des options
- Code d'alarme

• Durée du programme choisi

Après avoir sélectionné le programme, sa durée (en heures et minutes) apparaît sur l'écran. Elle est calculée automatiquement en fonction de la charge maximum prévue pour chaque type de linge et les différents degrés de séchage.



Après le départ du programme, le temps restant s'actualise toutes les 5 minutes.

• Départ différé

Si on a sélectionné cette option à l'aide de la touche correspondante (12 heures maximum), le nombre d'heures ou de minutes au bout desquelles vous souhaitez que le programme commence apparaît sur l'écran pendant 2 secondes environ. La durée du programme s'affiche ensuite.

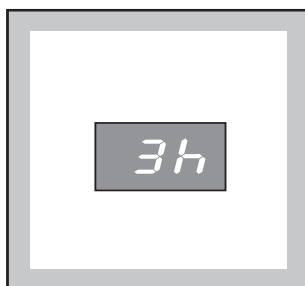

Le décompte s'actualise toutes les 30 minutes jusqu'à affichage de "90 minutes" et ensuite toutes les heures.

• Fin du programme

Un zéro clignotant apparaît sur l'écran à la fin du programme après la phase anti-froissage.

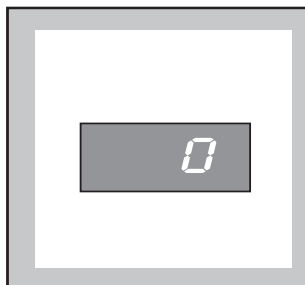

• Sélection erronée des options

Si lors de la sélection du programme de séchage vous choisissez une option non compatible avec ce programme, le code **Err** apparaît sur l'écran d'affichage.

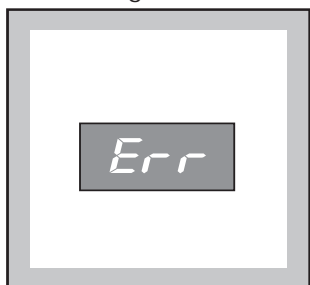

Ce code apparaît aussi en cours de programme si vous enclenchez une des touches ou si l'on tourne le programmateur sur une autre position.

Code d'alarme

En cas d'anomalie de fonctionnement un code d'alarme apparaît sur l'écran (p.ex. **E21**).



9 Touche "départ/pause"

Appuyez sur cette touche pendant 1 seconde environ pour mettre le sèche-linge en fonctionnement après avoir sélectionné le programme et les options.

Le voyant correspondant arrête de clignoter et reste fixe. Si l'option DEPART DIFFERE a été choisie, le décompte commence.

Si la porte de l'appareil ou le portillon en bas sont ouverts en cours de programme, cette touche doit être enclenchée à nouveau après fermeture pour que le programme démarre là où il a été interrompu.

Cette touche doit être enclenchée aussi:

- après une coupure de courant
- après avoir remis en place le bac d'eau de condensation s'il a été vidé en cours de programme suite à l'allumage du voyant "bac plein".

Dans les deux cas le voyant correspondant à cette touche clignote pour vous rappeler que la touche départ doit être enclenchée à nouveau.

10 Voyants déroulement programme

Ces voyants vous indiquent les différentes phases du programme que l'appareil est en train d'effectuer:

Voyant "séchage"

Ce voyant indique que l'appareil est en phase de séchage.

Voyant «refroidissement»

Ce voyant indique que l'appareil est en phase de refroidissement. En fin de séchage, une phase de refroidissement de 10 minutes est prévue pour éviter le froissement du linge.

Voyant «fin»

Il est allumé pendant la phase anti-froissage et reste allumé à la fin du programme.

Voyant «filtre»

Il s'allume pendant la phase anti-froissage et reste allumé à la fin du programme pour vous rappeler que les filtres doivent être nettoyés.

Voyant "bac plein"

Il s'allume pendant la phase anti-froissage et reste allumé à la fin du programme pour vous rappeler que le bac d'eau de condensation doit être vidé.

S'il s'allume au cours du programme cela signifie que le bac est plein.

Un signal sonore retentit, le programme s'interrompt, le voyant de la touche DEPART/PAUSE clignote.

Voyant "condenseur"

Il s'allume tous les 30 cycles de séchage pour vous rappeler que le condenseur doit être nettoyé.

Comment faire un séchage?

- i** Avant la première utilisation de votre sèche-linge, faites-le fonctionner pendant 30 minutes environ, en chargeant le tambour de quelques chiffons humides (essorés), ceci afin d'éliminer d'éventuelles traces de poussières ou de graisses.

Pour sécher votre linge:

1. Branchez l'appareil.
2. Ouvrez la porte en appuyant sur le point de pression marqué sur la porte (voir croquis).
3. Dépliez les pièces de linge une à une et introduisez-les dans le tambour.

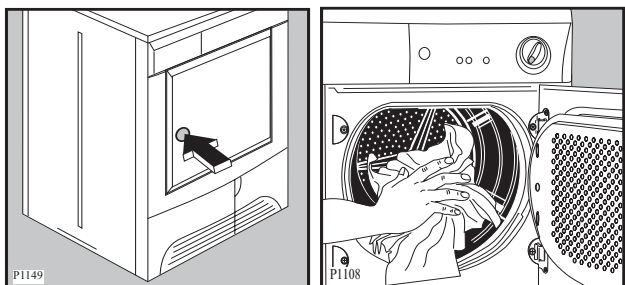

4. Fermez la porte. Assurez-vous que le linge ne reste pas coincé entre la porte et le filtre.
5. Sélectionnez le programme ou le temps de séchage. Les voyants "séchage", "refroidissement", "fin" (correspondant aux phases composant le programme) s'allument.

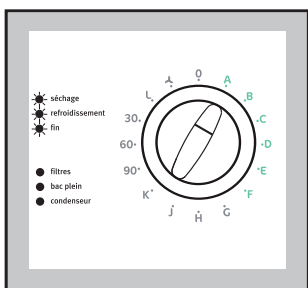

6. Sélectionnez éventuellement l'option «séchage doux».



7. Enclenchez éventuellement la touche "annulation alarme" si vous souhaitez supprimer l'alarme sonore.

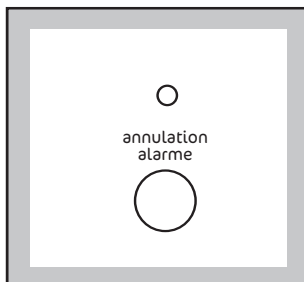

8. Sélectionnez éventuellement l'option "départ différé".

Avant de faire démarrer le programme, si vous souhaitez en retarder le départ, appuyez sur la touche "départ différé" pour sélectionner le nombre d'heures au bout desquelles vous souhaitez que le programme démarre.

Le voyant correspondant s'allume.

9. Démarrez le programme en appuyant sur la touche "départ /pause": le voyant correspondant arrête de clignoter et seul le voyant de la phase en cours reste allumé.

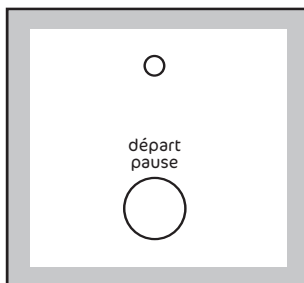

Si le départ différé a été sélectionné, le décompte en heures commence.

Aucune modification au programme ou au départ différé ne peut être faite après le départ.

Si le programmeur est tourné sur une autre position au cours du programme, les voyants des phases clignotent et un signal sonore retentit.

Durant le séchage le tambour tourne alternativement dans les deux directions.

Tous les programmes de séchage se terminent par une phase de "refroidissement" de 10 minutes (le voyant "refroidissement" est allumé). Le linge peut être retiré à la fin de cette phase lorsque les voyants "fin", "filtre" et "bac plein" sont allumés et des signaux sonores retentissent.

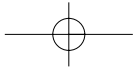

10. Si le linge n'est pas retiré en fin de cycle, le sèche-linge effectue la phase **anti-froissage** (durée: 30 minutes maximum).

Un signal sonore se fait entendre toutes les 25 secondes (si la touche "annulation alarme" n'a pas été enclenchée).

Si vous n'intervenez pas durant cette phase, le sèche-linge s'arrête automatiquement à la fin de la phase anti-froissage. Des signaux sonores retentissent pendant 2 minutes (si la touche annulation alarme n'a pas été enclenchée). Les voyants "fin", "filtre" et "bac plein" restent allumés.

11. Tournez le programmeur sur "0", tous les voyants s'éteignent.



Si vous ouvrez et puis fermez la porte avant de tourner le programmeur sur "0", les voyants correspondant aux phases du programme qui vient d'être achevé s'allument et l'appareil est prêt à recommencer le même programme.

Sortez le linge.

Après chaque utilisation

- Tournez le programmeur sur "0" pour mettre l'appareil hors tension.
- Nettoyez les filtres (voir page 13)
- Videz le bac d'eau de condensation (voir page 14)

Important!

Si le programme de séchage doit être arrêté avant qu'il soit terminé, nous vous conseillons de tourner la manette du programmeur sur la position  (refroidissement) et d'attendre la fin de cette phase pour retirer le linge. Cela évitera une accumulation de chaleur à l'intérieur de l'appareil. A cet effet tournez d'abord le programmeur sur "0", après sur  et donnez le départ.

Modification du programme

Pour changer un programme en cours il faut tourner le programmeur sur "0", sélectionner le nouveau programme et presser la touche «départ / pause».

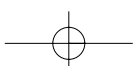
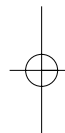
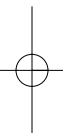

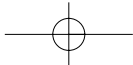

Guide des programmes

Séchage électronique

Type de linge	Degré de séchage souhaité	Charge maxi ⁽¹⁾	Programme	Options possibles
Coton	Très sec	6 kg	A	rapide-séchage doux
	Sec	6 kg	B	rapide-séchage doux
	Prêt à ranger	6 kg	C(*)	rapide-séchage doux
	Légèrement humide	6 kg	D	séchage doux
	Prêt à repasser	6 kg	E(*)	séchage doux
	Prêt à repasser en machine	6 kg	F	séchage doux
Synthétiques	Très sec	3 kg	G	séchage doux
	Prêt à ranger	3 kg	H(*)	séchage doux
	Prêt à repasser	3 kg	J	séchage doux
Grenouillères	SPECIAL BEBE 	1 kg (10 grenouillères)	K	séchage doux
Vestons, pantalon, vêtements, jupes.	Repassage facile L	1 - 4 vêtements	L	séchage doux

(*) Suivant normes CEI 1121.

- Le programme "K" (spécial bébé ) est un programme à utiliser pour le séchage des grenouillères.
- Le programme "L" a été conçu pour nettoyer et rafraîchir à la maison, dans votre sèche-linge, les articles portant le label "Rafraîchir" ou "laver à la main".

Séchage chronométrique

Type de linge	Durée de séchage	Charge maxi ⁽¹⁾	Position du programmeur	Option possible
Coton	90 min	6 kg	90	séchage doux
Coton	60 min	6 kg	60	séchage doux
Synthétiques	30 min	3 kg	30	séchage doux

(1) En aucun cas, le tambour ne doit être rempli en totalité (exclure par exemple les grandes couettes).

La durée du séchage est variable selon:

- la nature du linge
- l'importance de la charge
- l'intensité de l'essorage
- la degré de séchage souhaité

Refroidissement

Ce programme peut être utilisé à toutes autres fins que le séchage du linge: pour éliminer une odeur trop prononcée, antimites par exemple, ou par rafraîchir le linge.

Charge

Il est souvent difficile d'estimer le poids des articles à sécher. C'est pourquoi nous vous conseillons de remplir le tambour:

- en totalité mais sans pression excessive, pour le linge en coton, lin, médis;
- à moitié de son volume pour les cotons traités et les fibres synthétiques;
- au tiers environ de son volume pour les articles très fragiles.

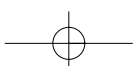

Guide de séchage

- Ne surchargez pas le tambour de votre sèche-linge (6 kg de linge de coton sec ou 3 kg de linge synthétique sec max.). Pour les articles particulièrement fragiles, il est recommandé de réduire encore la charge. Une surcharge du tambour prolongerait anormalement le temps de séchage et pourrait être cause du froissement du linge.

Nous vous donnons à titre indicatif les poids moyens des pièces les plus communes:

Drap	700-1000 g
Nappe	400-500 g
Torchon	70-120 g
Serviette	50-100 g
Serviette-éponge	150-250 g
Peignoir	1000-1500 g
Chemise d'homme	200-300 g
Taie d'oreiller	100-200 g
Pyjama	400-500 g
Chemise de nuit	200-250 g

Important:

- Ne faites jamais sécher en machine:
 - les lainages, les soieries et les voilages, les articles en chlorofibres (Thermolactyl etc...).
 - les matières caoutchoutées, les tissus plastifiés et les articles ouatinés (anoraks, couettes etc...)
 - les articles ayant été précédemment nettoyés avec des produits inflammables
 - les tissus ayant tendance à s'effiloche.
- Conformez-vous scrupuleusement aux étiquettes d'entretien de votre linge et assurez-vous que l'article peut être séché en machine.
 - Séchage en tambour permis
 - Séchage en tambour à haute température
 - Séchage en tambour à température modérée
 - Séchage en tambour interdit
- Fermez les boutons pression et les fermetures à glissière et recousez les boutons si nécessaire.
- Veillez à nouer les ceintures et les rubans des vêtements avant de les introduire dans le tambour.
- Vous obtiendrez un séchage homogène si vous prenez la précaution de trier chaque catégorie de linge selon son épaisseur, par exemple séchez séparément les tissus-éponges.
- Séchez un par un les articles tels que housses de couette, draps, draps housse afin d'éviter qu'ils ne s'enroulent et forment des noeuds.
- Retournez sur l'envers les articles molletonnés et pelucheux, ainsi que les poches de pantalon afin d'éviter les épaisseurs longues à sécher.
- Tout le linge à sécher doit être essoré avant de procéder au séchage.
- Evitez de sécher le linge trop longtemps: vous économiserez de l'énergie et éviterez également la formation de faux plis dans le linge.
- L'adjonction d'assouplissant au dernier rinçage (en lave-linge) permet de réduire l'électricité statique sur le linge.
- Choisissez, pour les tissus en coton épais, un degré de séchage qui rend le linge prêt au repassage (c'est-à-dire imprégné de l'humidité que requiert un repassage immédiat). Si le repassage ne peut pas se faire immédiatement, enroulez le linge pour obtenir un degré d'humidité uniforme.
- Les articles tissés ont tendance à rétrécir. Un séchage excessif renforce cet effet. Il faut, par conséquent, sélectionner un degré de séchage inférieur pour ces textiles. Nous vous recommandons de tenir compte des possibilités de rétrécissement de ces textiles lors de nouvelles acquisitions.
- Si le linge devait être encore humide à la fin du séchage, affichez un temps supplémentaire **d'au moins 30 minutes**.
- Nous vous déconseillons d'ouvrir la porte en cours de séchage pour contrôler le degré d'humidité de votre linge. En effet, les articles sont chauds et donnent au contact une impression d'humidité, même si le linge est sec. Il est préférable d'attendre la fin du cycle de séchage et le refroidissement du linge avant d'ouvrir la porte. Prolongez alors l'opération de séchage si nécessaire.

Entretien et nettoyage

Débranchez l'appareil avant toute opération d'entretien.

Nettoyage extérieur

Utilisez de l'eau savonneuse. Rincez et séchez soigneusement.

Important: N'utilisez jamais de produits abrasifs ou caustiques.

Nettoyage de la porte

Nettoyez périodiquement l'intérieur de la porte pour enlever d'éventuelles peluches des joints autour du filtre. Un nettoyage soigneux est indispensable pour un séchage correct.

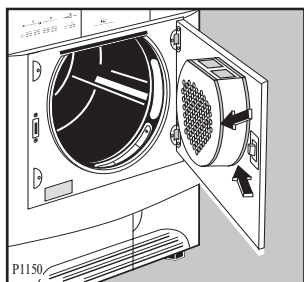

Nettoyage des filtres

Situés à l'intérieur de la porte et dans l'ouverture du hublot, les filtres doivent être nettoyés après chaque utilisation à l'aide d'un chiffon humide avant de sortir le linge. L'allumage du voyant correspondant sur le bandeau de commandes vous rappelle cette opération d'entretien.

Le filtre à l'intérieur de la porte doit être enlevé pour pouvoir le nettoyer. A cet effet, tirez sur la poignée vers le haut.

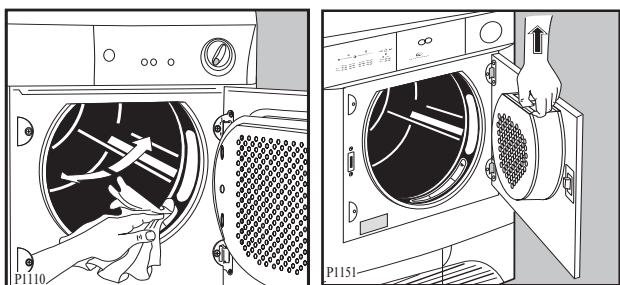

La quantité de peluches recueillies ne doit pas vous inquiéter, elle est due à une usure normale du linge et non à un mauvais fonctionnement de l'appareil.

Un frottement des fibres et du tissu se produit pendant l'utilisation et le lavage du linge provoquant une formation de peluches. Si le séchage du linge est effectué sur un séchoir ou un fil ces peluches s'envolent, tandis qu'à l'intérieur du sèche-linge elles s'accumulent et se gonflent fortement sous l'action du séchage.

Si une légère couche blanchâtre due aux résidus de lessive dans le linge, se forme sur les filtres, ceux-ci doivent être nettoyés à l'eau chaude à l'aide d'une brosse. En ce cas, enlevez aussi le filtre situé dans l'ouverture du hublot comme indiqué dans le croquis. Il peut être remis en place la languette tournée à gauche ou à droite.

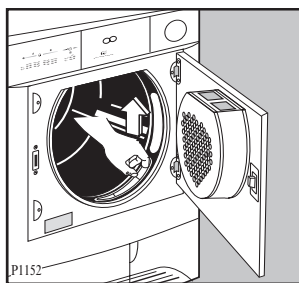

⚠ N'utilisez jamais votre sèche-linge sans filtres.

Nettoyage du condenseur d'air

Nettoyez le condenseur d'air lorsque le voyant correspondant sur le bandeau de commandes est allumé.

Le condenseur d'air est situé à la partie avant, en bas, derrière un portillon. Pour ouvrir ce dernier, pressez la touche se trouvant à l'intérieur, comme indiqué dans le croquis.

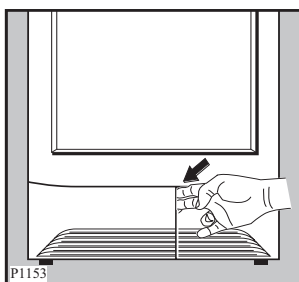

Pour pouvoir sortir le condenseur, tournez d'abord les deux butées rouges vers le bas et après retirez le condenseur en le saisissant par sa poignée.

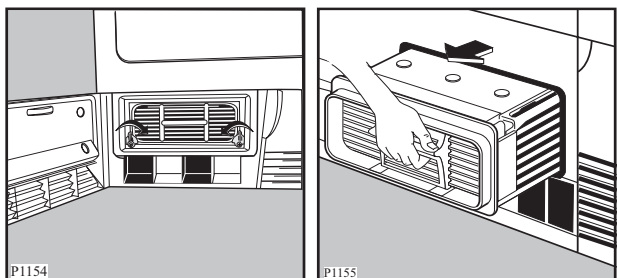

Nettoyez le condenseur avec une brosse et rincez éventuellement comme indiqué sur la figure.

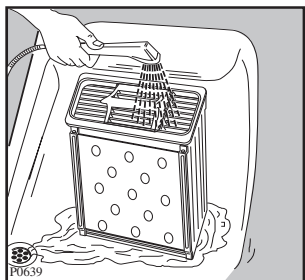

Nettoyez aussi l'extérieur du condenseur d'air et le cas échéant, enlevez également les peluches.

Nettoyez le joint autour du condenseur à l'avant et à l'arrière ainsi que le joint à la partie intérieure du portillon à l'aide d'un chiffon humide.

⚠ N'utilisez jamais d'objets pointus pour le nettoyage du condenseur, vous risqueriez de l'endommager.

Remettez le condenseur à sa place, tournez les deux butées vers le haut et fermez le portillon.

⚠ Ne faites jamais fonctionner l'appareil sans condenseur d'air.

Vidange du bac d'eau de condensation

Videz le bac d'eau de condensation après chaque utilisation de manière à obtenir un séchage correct du linge au cours du séchage suivant (l'eau extraite du linge pendant le séchage se condense à l'intérieur du sèche-linge et est récupérée dans le bac d'eau de condensation).

Le voyant 'bac plein' allumé vous rappelle cette opération.

Pour cela, tirez le bac, retournez-le, videz l'eau et remettez-le en place **en prenant soin de bien l'engager au fond de son logement.**

Appuyez à nouveau sur la touche "départ" pour faire continuer le programme, si vous avez vidé le bac en cours de programme suite à l'allumage du voyant "bac plein".

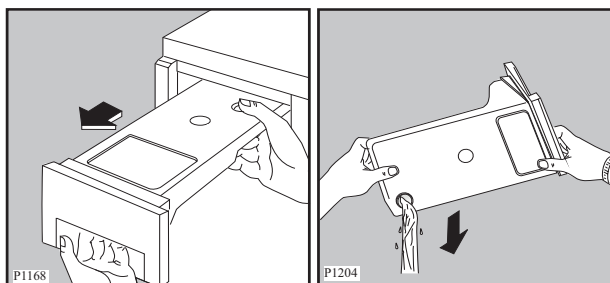

Si la vidange du bac d'eau de condensation n'est pas régulièrement faite, le voyant correspondant s'allume en cours de programme et celui-ci s'interrompt automatiquement. Un signal acoustique retentit.

Remarque: L'eau de condensation récupérée peut s'utiliser dans un fer à repasser à vapeur. Effectuez alors le filtrage de cette eau (par exemple dans un filtre à café).

Nettoyage de la grille d'aspiration

Enlevez les peluches et la poussière sur la grille postérieure à l'aide d'un aspirateur.

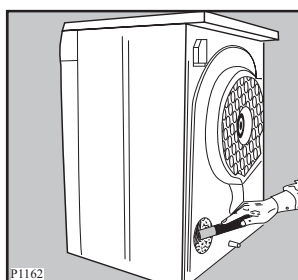

Nettoyage du tambour

Quand le linge n'atteint pas le degré de séchage voulu, à savoir quand le linge est soit trop sec soit encore trop humide, nous conseillons de nettoyer l'intérieur du tambour avec un chiffon imbibé de vinaigre. Cela permettra d'éliminer la légère patine qui se forme dans le tambour, causée par les restes de lessive et des éventuels produits assouplissants utilisés durant le lavage et par le calcaire contenu dans l'eau, qui empêche les sondes de tester le degré correct de séchage.

En cas d'anomalie de fonctionnement

Nous vous recommandons vivement de faire les vérifications suivantes sur votre appareil avant d'appeler votre service après-vente. Il se peut que le problème soit simple et que vous puissiez y remédier vous-même.

Si après avoir vérifié ces différents points l'anomalie persiste, contactez votre service après-vente.

Important!

Si le voyant "fin" clignote et des signaux sonores retentissent, et un code d'alarme apparaît sur l'écran d'affichage, débranchez l'appareil et appelez le Service après-vente.

Anomalie	Causes possibles
<ul style="list-style-type: none"> Le sèche-linge ne démarre pas: 	<ul style="list-style-type: none"> Porte et/ou portillon mal fermés Appareil non branché Mauvais état du fusible au compteur Coupure de courant Touche départ non enclenchée Programme de séchage pas affiché Bac d'eau de condensation plein ou pas correctement positionné. Le programme commence également mais au bout de 3 minutes il s'arrête et le voyant "bac plein" s'allume. Départ différé sélectionné
<ul style="list-style-type: none"> Le résultat de séchage n'est pas satisfaisant: 	<ul style="list-style-type: none"> Le programme choisi ne convient pas au linge Le degré ou le temps de séchage est insuffisant Le linge n'a pas été suffisamment essoré après le lavage Les filtres sont obstrués Le condenseur n'a pas été nettoyé Le bac d'eau de condensation est plein Le tambour est surchargé Vous avez enclenché la touche de séchage doux Le sèche-linge n'a pas été installé correctement

Service Après-Vente

En cas d'anomalie de fonctionnement, le vendeur de votre appareil est le premier habilité à intervenir. A défaut (déménagement de votre part, fermeture du magasin où vous avez effectué l'achat ...), veuillez consulter le Centre Contact Consommateurs.

En cas d'intervention sur votre appareil, exigez du Service Après-Vente les Pièces de Remplacement certifiées Constructeur.

PLAQUE SIGNALÉTIQUE

En appelant un Service Après-Vente, indiquez-lui le modèle, le numéro de produit et le numéro de série de l'appareil. Ces indications figurent sur la plaque signalétique située sur la partie avant, en bas.



Garantie

Conformément à la Législation en vigueur, votre Vendeur est tenu, lors de l'acte d'achat de votre appareil, de vous communiquer par écrit les conditions de garantie et sa mise en œuvre appliquées sur celui-ci.

Sous son entière initiative et responsabilité, votre Vendeur répondra à toutes vos questions concernant l'achat de votre appareil et les garanties qui y sont attachées.

N'hésitez pas à le contacter.

A l'attention de l'installateur

Caractéristiques techniques

Dimensions:	Hauteur Largeur Profondeur	85 cm 60 cm 58 cm
Puissance de branchement: Puissance totale absorbée: Fusible:		230 V/50 Hz 2400 W 16 A
Capacité de séchage:	Coton, lin Synthétiques	6 kg 3 kg
Consommations:	Coton, lin } essorés à Coton, lin } 1000 tr/min. Synthétiques (essorés à 1200 tr/min.)	3,7 kWh (6 kg prêt à ranger) 3,0 kWh (6 kg prêt à repasser) 1,4 kWh (3 kg prêt à ranger)



Cet appareil est conforme aux Directives Communautaires suivantes:

- 73/23 CEE 19/02/73 (Basse tension) et modifications successives;
- 89/336 CEE 03/05/89 (Compatibilité Electromagnétique) et modifications successives.

Réglage de la conductibilité

L'eau, selon les zones géographiques, contient en quantité variable des sels calcaires et minéraux qui changent la valeur de la conductibilité.

Des variations importantes de la conductibilité, par rapport aux valeurs affichées par l'usine, pourraient légèrement influencer l'humidité résiduelle à la fin du séchage.

Votre sèche-linge permet de régler la sensibilité du capteur conductimétrique sur la base de la valeur de la conductibilité de l'eau au moyen de la procédure suivante:

Pour accéder à la modalité de réglage:

Mettez l'appareil sous tension en tournant le sélecteur.

En mode sélection appuyez en même temps sur les touches 3 et 6 jusqu'à l'apparition de <<CO>> sur l'écran d'affichage.

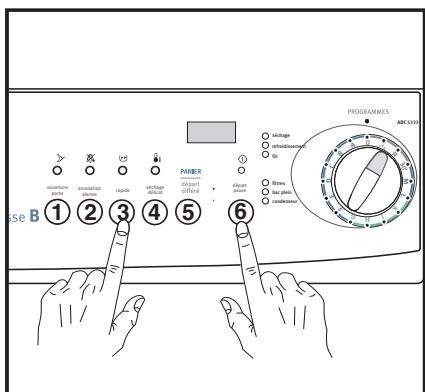

Pour modifier la valeur de conductibilité:

Appuyez ensuite sur le touche 5 : le degré de conductibilité est signalé par le trait horizontal qui s'affiche.

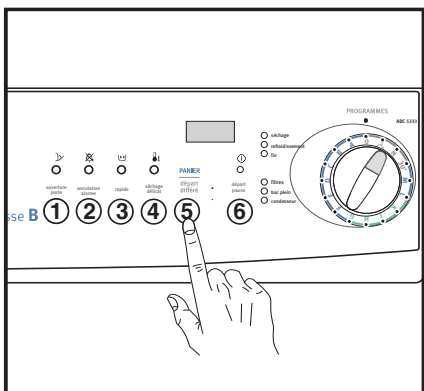

Affichage	Degré de conductibilité	Valeur indicative $\mu\text{S}/\text{cm}$
CO -	Faible	< 300
CO =	Moyen	300 - 600
CO ≡	Élevé	> 600

Normalement, l'appareil est réglé à l'usine sur le niveau le plus haut; certains modèles pourraient cependant être configurés de façon différente.

Pour mémoriser le réglage:

Appuyez en même temps sur les touches 3 et 6 jusqu'à ce que la durée du cycle de séchage précédent s'affiche à nouveau et que le signal sonore retentisse.

Installation

Attention!

Débridage

Enlevez le sachet en polyéthylène avec le rembourrage en polystyrène avant d'utiliser l'appareil pour la première fois. Enlevez le urban adhésif de la partie supérieure à l'intérieur du tambour.

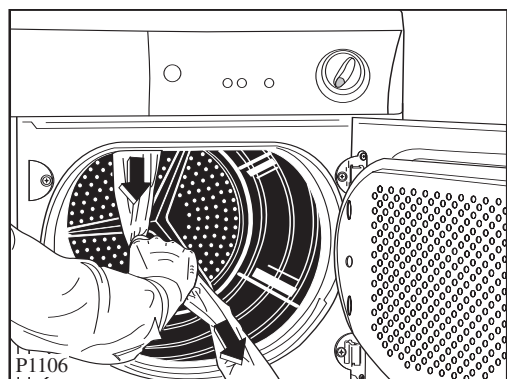

! Si l'appareil doit être déplacé par la suite, il devra être transporté verticalement.

Emplacement

N'installez pas l'appareil dans un endroit où sont placés ou stockés des produits inflammables ou des produits pouvant créer des vapeurs inflammables. Il y a un risque d'explosion, d'incendie.

L'installation de votre appareil nécessite un local convenablement aéré.

Pour que l'appareil fonctionne dans les meilleures conditions, il est indispensable de le mettre parfaitement de niveau (emploi d'un niveau à bulle) en agissant sur les quatre pieds réglables.

Un fonctionnement correct exige une arrivée d'air exempte de poussière, ainsi qu'une évacuation de l'air chaud à travers les fentes d'aération situées à l'avant, en bas, dans le socle du sèche-linge.

Ne démontez pas les pieds, ne limitez pas la circulation de l'air au sol par des tapis à longs poils, des moulures, etc. Il pourrait se produire une accumulation de chaleur qui nuirait au bon fonctionnement du moteur ou risquerait de l'endommager.

Remarque:

Pendant le fonctionnement du sèche-linge, la température ambiante ne doit pas être inférieure à +5°C ou supérieure à +35°C pour ne pas compromettre le bon fonctionnement de l'appareil.

L'air doit pouvoir circuler librement à l'arrière de l'appareil. La grille d'aspiration postérieure ne doit pas être obstruée.

Raccordement électrique

Ce sèche-linge ne peut être branché qu'en 230V/ 50 Hz, 16 A.

Vérifiez que le compteur et les fusibles peuvent supporter l'intensité absorbée par l'appareil (2.4 kW), en tenant compte des autres appareils électriques branchés.

Utilisez un socle de prise de courant comportant une borne de mise à la terre qui doit être obligatoirement raccordée conformément aux normes en vigueur.

L'appareil ne doit pas être raccordé à l'aide d'un prolongateur ou d'une prise multiple (risque d'incendie).

Notre responsabilité ne saurait être engagée en cas d'incident ou d'accident provoqué par une mise à la terre défectueuse ou inexistante. Le remplacement éventuel du câble d'alimentation ne devra être effectué que par notre service après-vente.



Important!

Le câble d'alimentation doit être facilement accessible après l'installation de l'appareil.

Installation en colonne

Ce sèche-linge peut être installé en colonne sur certains lave-linge de notre marque à chargement frontal ayant une profondeur du couvercle entre 48 et 60 cm. La fixation de ces deux appareils s'effectue à l'aide du kit vendu sur demande. Ce kit est à commander auprès de votre revendeur. Les instructions de montage se trouvent dans l'emballage.

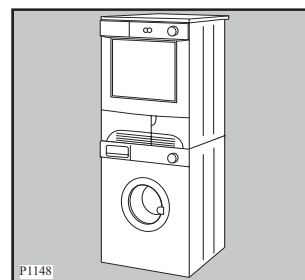

Kit de vidange de l'eau de condensation.

Votre appareil est livré avec un kit spécial qui permet de vidanger directement dans l'évier l'eau de condensation qui se forme pendant chaque cycle de séchage.

Suivez attentivement les instructions qui se trouvent dans le kit.

Réversibilité de la porte

Si nécessaire, le sens d'ouverture de la porte peut être changé de droite à gauche.

Cette opération ne doit être effectuée que par un technicien qualifié.

Pour ce faire adressez-vous au service après-vente de votre magasin vendeur.



Electrolux Home Products France S.A.S. au capital de 67 500 000 € - 552 042 285 RCS SENLIS

FAURE

Pour tenir nos engagements, nous écoutons les Consommateurs.

Info Conso Electrolux est le lien privilégié entre la marque et ses Consommateurs. Il assure en permanence une double mission : satisfaire au mieux vos exigences et tirer parti de cette proximité pour améliorer sans cesse les produits que nous vous proposons.

AVANT L'ACHAT

Toute une équipe répond avec clarté et précision a vos sollicitations concernant l'éventail de nos gammes de produits et vous apporte des infos pour vous aider dans votre choix en fonction de vos propres besoins.

APRES L'ACHAT

Exprimez-vous sur la perception que vous avez de nos produits et votre satisfaction a l'usage. Mais interrogez aussi nos spécialistes sur l'utilisation et l'entretien de vos appareils. C'est alors que notre mission prend tout son sens. Ecouter, comprendre, agir : trois temps essentiels pour tenir l'engagement de la marque dans le plus grand respect du Consommateur.

A bientôt !

Dans le souci d'une amélioration constante de nos produits, nous nous réservons le droit d'apporter a leurs caractéristiques toutes modifications liées a l'évolution technique (décret du 24.03.78).

Info Conso

 **Electrolux**

BP 50142 - 60307 SENLIS CEDEX
Tél. : 08 90 71 03 44 (0,15€ TTC/mn)
Fax : 03 44 62 21 54
e-mail : info.conso@electrolux.fr
Permanence téléphonique du lundi au vendredi



Pour toute question technique :
Centre Contact Consommateurs
BP 20139 - 60307 SENLIS CEDEX
Tél. : 08 92 68 24 33 (0,34€ TTC/mn)
Fax : 03 44 62 26 53
e-mail : ehp.consommateur@electrolux.fr
Permanence téléphonique du lundi au vendredi

 **The Electrolux Group. The world's No.1 choice.**

Le Groupe Electrolux est le premier fabricant mondial d'appareils domestiques, d'entretien et d'extérieur. Plus de 55 millions de produits du Groupe Electrolux (tels que réfrigérateurs, cuisinières, lave-linge, aspirateurs, tronçonneuses, tondeuses à gazon) sont vendus chaque année pour un montant d'environ 14 milliards d'Euros dans plus de 150 pays à travers le monde.