

Register your product and get support at
www.philips.com/welcome

Type HD 8323

ISTRUZIONI PER L'USO
OPERATING INSTRUCTIONS
MODE D'EMPLOI
INSTRUCCIONES DE USO
INSTRUÇÕES DE USO

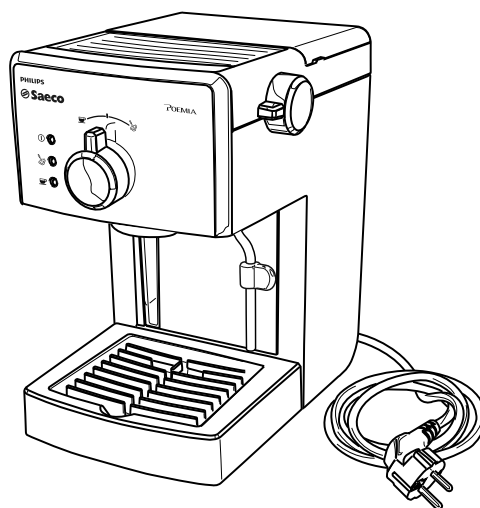

LEGGERE ATTENTAMENTE QUESTE ISTRUZIONI D'USO PRIMA DI UTILIZZARE LA MACCHINA.
READ THESE INSTRUCTIONS CAREFULLY BEFORE USING THE MACHINE.
LIRE ATTENTIVEMENT CE MODE D'EMPLOI AVANT D'UTILISER LA MACHINE.
LEER ATENTAMENTE ESTAS INSTRUCCIONES DE USO ANTES DE UTILIZAR LA MÁQUINA.
LEIA ATENTAMENTE ESTAS INSTRUÇÕES DE USO ANTES DE UTILIZAR A MÁQUINA.



 **Saeco**

Italiano

English

Français

Español

Português

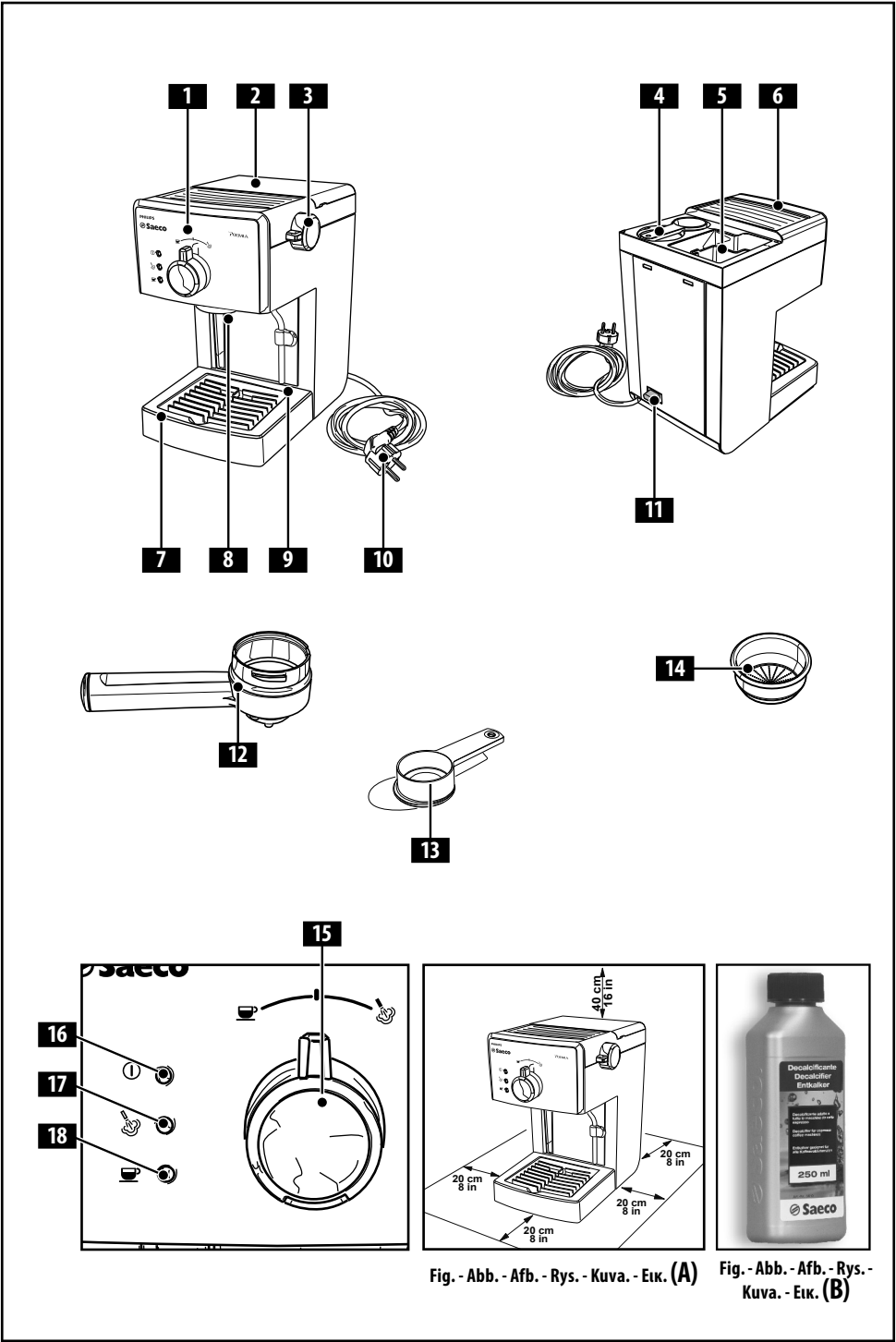

Fig. - Abb. - Afb. - Rys. - Kuva. - Еик. (A)

Fig. - Abb. - Afb. - Rys. - Kuva. - Еик. (B)

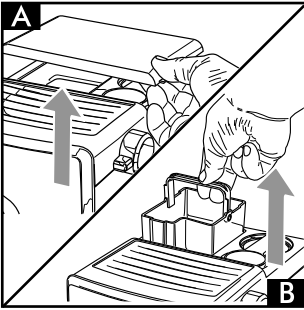

Fig. - Abb. - Afb. - Rys. - Kuva. - Etk. (1)

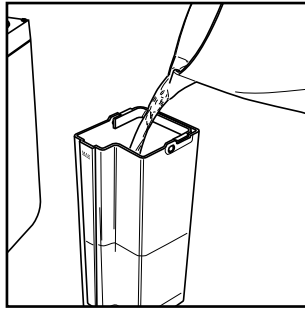

Fig. - Abb. - Afb. - Rys. - Kuva. - Etk. (2)

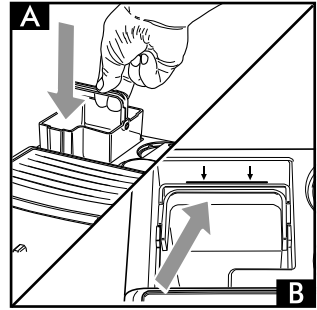

Fig. - Abb. - Afb. - Rys. - Kuva. - Etk. (3)

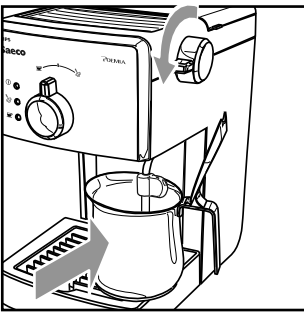

Fig. - Abb. - Afb. - Rys. - Kuva. - Etk. (4)

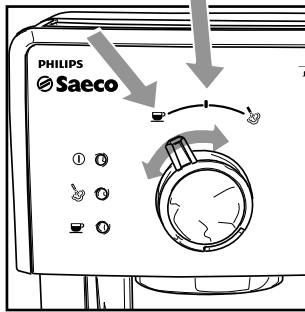

Fig. - Abb. - Afb. - Rys. - Kuva. - Etk. (5)

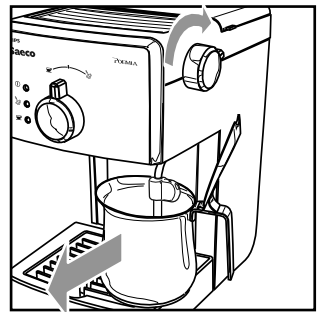

Fig. - Abb. - Afb. - Rys. - Kuva. - Etk. (6)

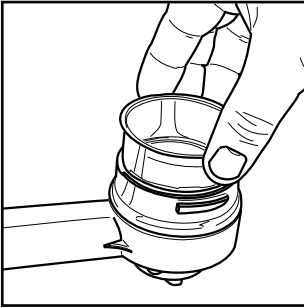

Fig. - Abb. - Afb. - Rys. - Kuva. - Etk. (7)

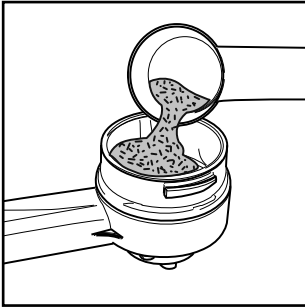

Fig. - Abb. - Afb. - Rys. - Kuva. - Etk. (8)

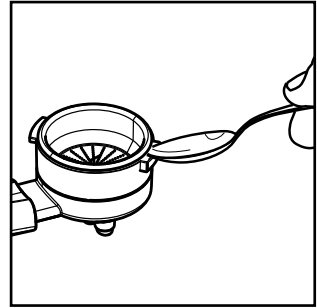

Fig. - Abb. - Afb. - Rys. - Kuva. - Etk. (9)

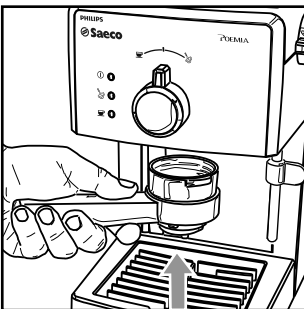

Fig. - Abb. - Afb. - Rys. - Kuva. - Etk. (10)

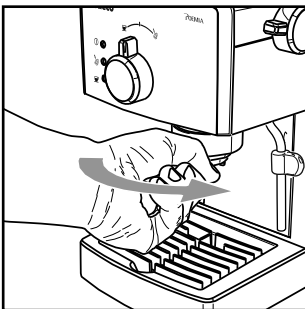

Fig. - Abb. - Afb. - Rys. - Kuva. - Etk. (11)

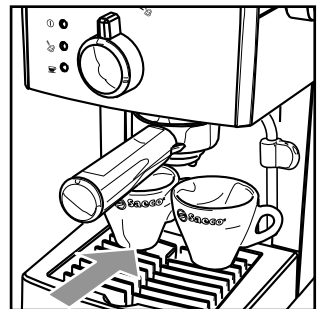

Fig. - Abb. - Afb. - Rys. - Kuva. - Etk. (12)

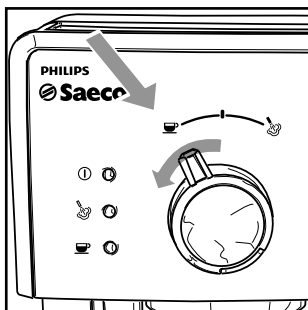

Fig. - Abb. - Afb. - Rys. - Kuva. - Еик. (13)

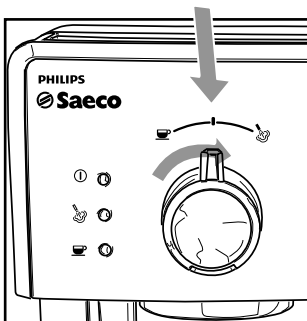

Fig. - Abb. - Afb. - Rys. - Kuva. - Еик. (14)

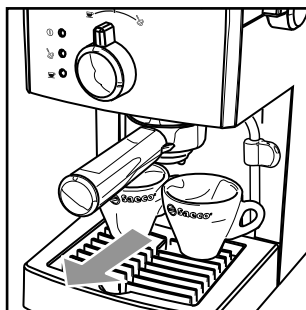

Fig. - Abb. - Afb. - Rys. - Kuva. - Еик. (15)

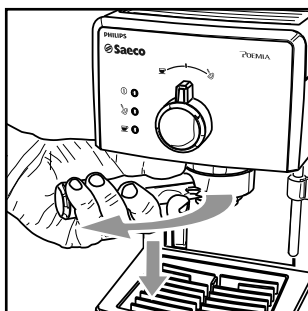

Fig. - Abb. - Afb. - Rys. - Kuva. - Еик. (16)

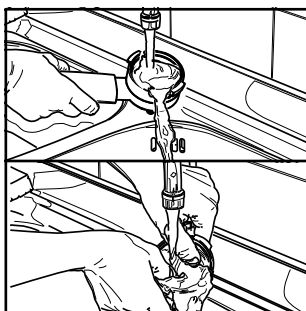

Fig. - Abb. - Afb. - Rys. - Kuva. - Еик. (17)

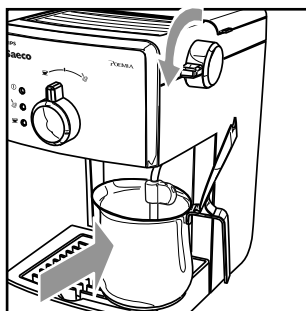

Fig. - Abb. - Afb. - Rys. - Kuva. - Еик. (18)

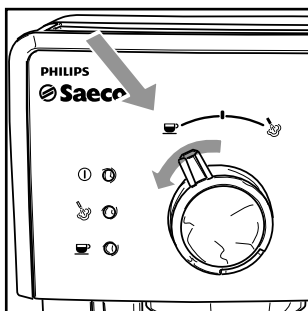

Fig. - Abb. - Afb. - Rys. - Kuva. - Еик. (19)

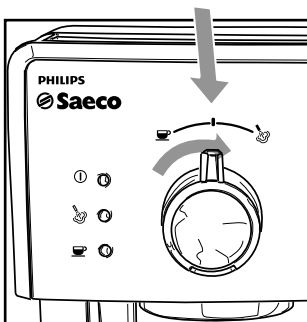

Fig. - Abb. - Afb. - Rys. - Kuva. - Еик. (20)

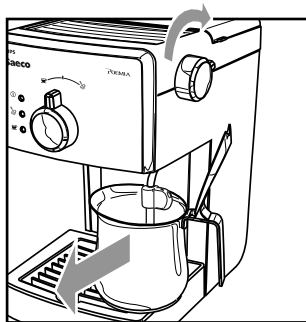

Fig. - Abb. - Afb. - Rys. - Kuva. - Еик. (21)

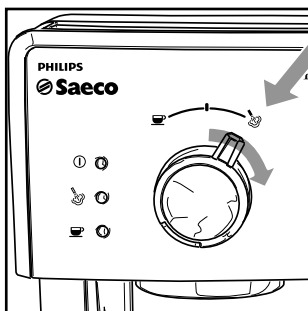

Fig. - Abb. - Afb. - Rys. - Kuva. - Еик. (22)

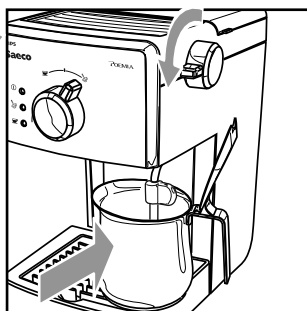

Fig. - Abb. - Afb. - Rys. - Kuva. - Еик. (23)

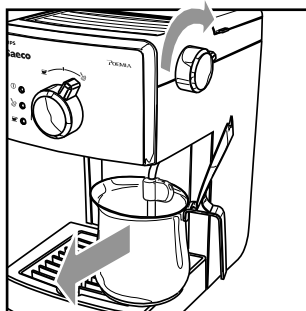

Fig. - Abb. - Afb. - Rys. - Kuva. - Еик. (24)

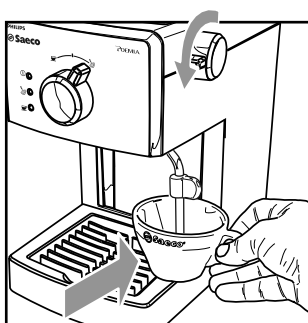

Fig. - Abb. - Afb. - Rys. - Kuva. - Ек. (25)

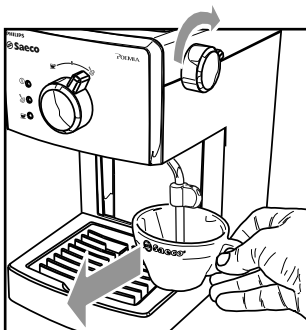

Fig. - Abb. - Afb. - Rys. - Kuva. - Ек. (26)

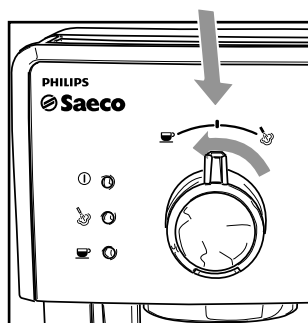

Fig. - Abb. - Afb. - Rys. - Kuva. - Ек. (27)

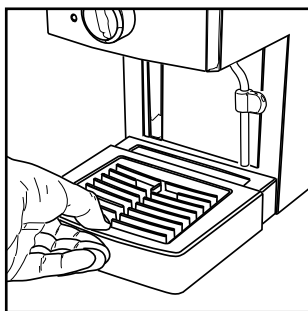

Fig. - Abb. - Afb. - Rys. - Kuva. - Ек. (28)

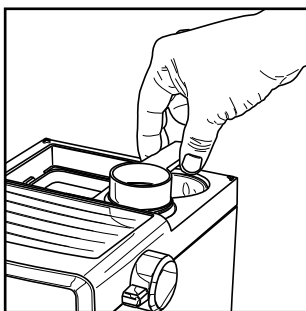

Fig. - Abb. - Afb. - Rys. - Kuva. - Ек. (29)

1 GENERALITÀ

La macchina per caffè è indicata per la preparazione di 1 o 2 tazze di caffè espresso ed è dotata di un tubo orientabile per l'erogazione del vapore e dell'acqua calda. I comandi sulla parte frontale dell'apparecchio sono contrassegnati con simboli di facile interpretazione.

La macchina è stata progettata per uso domestico e non è indicata per un funzionamento continuo di tipo professionale.



Attenzione. Non si assumono responsabilità per eventuali danni in caso di:

- Impiego errato e non conforme agli scopi previsti;
- Riparazioni non eseguite presso centri d'assistenza autorizzati;
- Manomissione del cavo d'alimentazione;
- Manomissione di qualsiasi componente della macchina;
- Impiego di pezzi di ricambio e accessori non originali;
- Mancata decalcificazione e stoccaggio in locali al di sotto di 0°C.

In questi casi viene a decadere la garanzia.

1.1 Per facilitare la lettura



Il triangolo d'avvertimento indica tutte le istruzioni importanti per la sicurezza dell'utente. Attenersi scrupolosamente a tali indicazioni per evitare ferimenti gravi!

Il riferimento ad illustrazioni, parti dell'apparecchio o elementi di comando, ecc. è indicato da numeri o lettere; in questo caso si rimanda all'illustrazione.



Questo simbolo evidenzia le informazioni da tenere in maggiore considerazione, per un migliore utilizzo della macchina.

Le illustrazioni corrispondenti al testo si trovano nelle prime pagine del manuale. Consultare queste pagine durante la lettura delle istruzioni per l'uso.

1.2 Impiego di queste istruzioni per l'uso

Conservare queste istruzioni per l'uso in un luogo sicuro e allegerle alla macchina per caffè qualora un'altra persona dovesse utilizzarla.

Per ulteriori informazioni o nel caso di problemi, rivolgetevi ai centri assistenza autorizzati.

2 DATI TECNICI

Il costruttore si riserva il diritto di modificare le caratteristiche tecniche del prodotto.

Tensione nominale - Potenza nominale - Alimentazione
Vedi targhetta posta sull'apparecchio

Materiale corpo	Plastica
Dimensioni (l x a x p) (mm)	210 x 300 x 280
Peso	3,9 kg
Pannello di comando	Sulla parte frontale
Portafiltra	Pressurizzato
Serbatoio acqua	1,25 litri - Estraibile
Pressione pompa	15 bar
Dispositivi di sicurezza	Termofusibile

3 NORME DI SICUREZZA



Mai mettere a contatto dell'acqua le parti sotto corrente: pericolo di cortocircuito! Il vapore surriscaldato e l'acqua calda possono provocare scottature! Mai dirigere il getto di vapore o dell'acqua calda verso parti del corpo, toccare con precauzione il beccuccio vapore / acqua calda: pericolo di scottature!

Destinazione d'uso

La macchina per caffè è prevista esclusivamente per l'impiego domestico. È vietato apportare modifiche tecniche e ogni impiego illecito, a causa dei rischi che essi comportano! L'apparecchio non è destinato ad essere utilizzato da persone (compresi i bambini) con ridotte capacità fisiche, mentali o sensoriali o con esperienza e/o competenze insufficienti, a meno che non siano sotto la supervisione di una persona responsabile della loro sicurezza o non vengano da essa istruite sull'uso dell'apparecchio.

Alimentazione di corrente

Collegare la macchina per caffè soltanto ad una presa di corrente adeguata. La tensione deve corrispondere a quella indicata sulla targhetta dell'apparecchio.

Cavo d'alimentazione

Mai usare la macchina per caffè se il cavo d'alimentazione è difettoso. Se il cavo d'alimentazione è danneggiato, deve essere cambiato dal produttore o dal suo servizio assistenza clienti. Non far passare il cavo d'alimentazione per angoli e su spigoli vivi, sopra oggetti molto caldi e proteggerlo dall'olio.

Non portare o tirare la macchina per caffè tenendola per il cavo. Non estrarre la spina tirandola per il cavo oppure toccarla con le mani bagnate.

Evitare che il cavo d'alimentazione cada liberamente da tavoli o scaffali.

Protezione d'altre persone

Tenere i bambini sotto supervisione, per evitare che giochino con l'apparecchio.

I bambini non si rendono conto del pericolo connesso agli elettrodomestici. Non lasciare alla portata dei bambini i materiali utilizzati per imballare la macchina.

Pericolo d'ustioni

Evitare di dirigere contro se stessi e/o altri il getto di vapore surriscaldato e/o d'acqua calda. Usare sempre le apposite maniglie o manopole.

Non disinserire (togliere) mai il portafiltro pressurizzato durante l'erogazione del caffè. Durante la fase di riscaldamento dal gruppo erogazione caffè possono uscire gocce d'acqua calda.

Non erogare caffè quando la macchina è in sovratemperatura, ossia quando i led "☺" e "☹" sono accesi insieme.

Ubicazione

Sistemare la macchina per caffè in un posto sicuro, dove nessuno può rovesciarla o venirne ferito.

Acqua calda o vapore surriscaldato potrebbero fuoriuscire: **pericolo di scottature!**

Non tenere la macchina a temperatura inferiore a 0°C; c'è il pericolo che il gelo possa danneggiare la macchina.

Non usare la macchina per caffè all'aperto.

Non posare la macchina su superfici molto calde e nelle vicinanze di fiamme libere per evitare che la carcassa fonda o comunque si danneggi.

Pulizia

Prima di pulire la macchina, è indispensabile disinserire la macchina con il pulsante ON/OFF tasti e poi staccare la spina dalla presa di corrente. Inoltre, aspettare che la macchina si raffreddi. Mai immergere la macchina nell'acqua!

È severamente vietato cercare d'intervenire all'interno della macchina.

Non utilizzare, per scopi alimentari, l'acqua rimasta nel serbatoio per alcuni giorni, lavare il serbatoio e riempirlo con acqua fresca potabile.

Spazio per l'uso e la manutenzione

Per il corretto e buon funzionamento della macchina per caffè si consiglia quanto segue:

- Scegliere un piano d'appoggio ben livellato;
- Scegliere un ambiente sufficientemente illuminato, igienico e con presa di corrente facilmente accessibile;
- Prevedere una distanza minima dalle pareti della macchina come indicato in figura (Fig.A).

Custodia della macchina

Quando la macchina rimane inutilizzata per un periodo prolungato, disinserire la macchina e staccare la spina dalla presa. Custodirla in luogo asciutto e non accessibile ai bambini. Proteggerla dalla polvere e dallo sporco.

Riparazioni / Manutenzione

Nel caso di guasti, difetti o sospetto di difetto dopo una caduta, staccare subito la spina dalla presa. Mai mettere in funzione una macchina difettosa. Soltanto i Centri di Assistenza Autorizzati possono effettuare interventi e riparazioni. Nel caso di interventi non eseguiti a regola d'arte, si declina ogni responsabilità per eventuali danni.

Antincendio

In caso di incendio utilizzare estintori ad anidride carbonica (CO₂). Non utilizzare acqua o estintori a polvere.

Legenda componenti macchina (Pag.2)

- 1 Pannello comandi
- 2 Coperchio serbatoio acqua
- 3 Pomello acqua calda / vapore
- 4 Sede per accessori
- 5 Serbatoio acqua
- 6 Supporto appoggia tazze
- 7 Vasca recupero acqua + griglia (se prevista)
- 8 Gruppo erogatore caffè
- 9 Tubo vapore
- 10 Cavo alimentazione
- 11 Pulsante ON/OFF
- 12 Portafiltro pressurizzato
- 13 Misurino per caffè macinato
- 14 Filtro per caffè macinato (unico per l'erogazione di 1 o 2 caffè)
- 15 Pomello di selezione
- 16 Led "macchina accesa"
- 17 Led "Pronto vapore"
- 18 Led caffè / acqua - "Pronto macchina"

4 INSTALLAZIONE

Per la propria sicurezza e quella di terzi attenersi scrupolosamente alle "Norme di sicurezza" riportate nel cap. 3.

4.1 Imballaggio

L'imballaggio originale è stato progettato e realizzato per proteggere la macchina durante la spedizione. Si consiglia di conservarlo per un eventuale trasporto futuro.

4.2 Avvertenze d'installazione

Prima di installare la macchina, attenersi alle seguenti prescrizioni di sicurezza:

- sistemare la macchina in un luogo sicuro;
- accertarsi che i bambini non abbiano la possibilità di giocare con la macchina;
- evitare che la macchina venga collocata su superfici molto calde o vicino a fiamme libere.

La macchina per caffè è ora pronta per essere collegata alla rete elettrica.

i Nota: si consiglia di lavare i componenti prima del loro primo utilizzo e/o dopo un periodo d'inutilizzo.

4.3 Collegamento della macchina

! La corrente elettrica può essere pericolosa! Di conseguenza, attenersi sempre scrupolosamente alle norme di sicurezza. Non usare mai cavi difettosi! I cavi e le spine difettosi devono essere sostituiti immediatamente da Centri di Assistenza Autorizzati.

La tensione dell'apparecchio è stata impostata in fabbrica. Verificare che la tensione della rete corrisponda alle indicazioni riportate sulla targhetta d'identificazione posta sul fondo dell'apparecchio.

- Inserire la spina in una presa di corrente a parete di tensione adeguata.

4.4 Serbatoio acqua

- (Fig.1A) - Rimuovere il coperchio del serbatoio dell'acqua (2) sollevandolo.
- (Fig.1B) - Estrarre il serbatoio dell'acqua (5).
- (Fig.2) - Sciacquarlo e riempirlo con acqua fresca potabile; non superare il livello (MAX) riportato sul serbatoio.

! Immettere nel serbatoio sempre e soltanto acqua fresca potabile non gassata. Acqua calda nonché altri liquidi possono danneggiare il serbatoio. Non mettere in funzione la macchina senza acqua: accertarsi che ve ne sia a sufficienza all'interno del serbatoio.

- (Fig.3A) - Inserire il serbatoio assicurandosi di riposizionarlo correttamente nella sua sede e riposizionare il coperchio (2).

! Assicurarsi che il serbatoio sia ben inserito nella macchina premendolo accuratamente fino a battuta (DEVE ESSERE COMPLETAMENTE VISIBILE IL RIFERIMENTO DELLA FIG.3B) per evitare fuoriuscite di acqua dal fondo.

4.5 Caricamento del circuito

All'inizio, dopo aver erogato vapore o dopo aver terminato l'acqua nel serbatoio, il circuito della macchina deve essere ricaricato.

- Premere il pulsante ON/OFF (11); il led (16) si accende ad indicare che la macchina è accesa.
- (Fig.4) - Inserire un contenitore sotto al tubo vapore.
- Aprire il pomello (3) "acqua calda/vapore" ruotandolo in senso antiorario.
- (Fig.5) - Portare il pomello di selezione (15) nella posizione "☺".
- Attendere che dal tubo vapore fuoriesca un getto regolare d'acqua.
- (Fig.5) - Portare il pomello di selezione (15) nella posizione "☹".
- Chiudere il pomello (3) "acqua calda/vapore" ruotandolo in senso orario. Rimuovere il contenitore.

4.6 Primo utilizzo o dopo un periodo di inutilizzo

Questa semplice operazione vi assicura un'erogazione ottimale e deve essere eseguita:

- al primo avvio;
- quando la macchina rimane inutilizzata per lungo tempo (per più di 2 settimane).

i L'acqua erogata deve essere vuotata in un apposito scarico e non può essere utilizzata per l'alimentazione. Se il contenitore si riempie, durante il ciclo, fermare l'erogazione e vuotarlo prima di riprendere l'operazione.

- (Fig.2) - Risciacquare il serbatoio e riempirlo con acqua fresca potabile.

- **(Fig.4)** - Sistemare un contenitore sotto al tubo vapore. Aprire il rubinetto (3) ruotandolo in senso antiorario.
- **(Fig.5)** - Portare il pomello di selezione (15) nella posizione "☕".
- Erogare tutto il contenuto del serbatoio dell'acqua dal tubo vapore/acqua calda; per terminare l'erogazione portare il pomello di selezione (15) nella posizione "☒" e chiudere il rubinetto (3) ruotandolo in senso orario.
- **(Fig.2)** - Riempire il serbatoio con acqua fresca potabile.
- **(Fig.10-11)** - Inserire dal basso il portafiltro nel gruppo erogazione (8) e ruotarlo da sinistra verso destra fino al suo bloccaggio.
- **(Fig.12)** - Inserire un contenitore adeguato sotto al portafiltro.
- **(Fig.13)** - Ruotare il pomello di selezione (15) nella posizione "☕" ed erogare tutta l'acqua presente nel serbatoio.
- **(Fig.14)** - Prima di terminare l'acqua completamente, fermare l'erogazione portando il pomello di selezione (15) nella posizione "☒".
- Riempire nuovamente il serbatoio ed attendere che il led di "pronto macchina" (18) si accenda.
- **(Fig.16)** - Rimuovere il portafiltro dal gruppo ruotandolo da destra verso sinistra e sciacquarlo con acqua fresca potabile.

La macchina ora è pronta; per i dettagli di funzionamento per l'erogazione del caffè e del vapore si rimanda ai capitoli relativi.

5 EROGAZIONE DEL CAFFÈ



Attenzione! Durante l'erogazione del caffè è vietato disinserire il portafiltro pressurizzato ruotandolo manualmente in senso orario. Pericolo d'ustioni.

- Durante questa operazione, il led (18) "pronto macchina" può accendersi e spegnersi; tale funzionamento deve essere considerato normale e non un'anomalia.
- Assicurarsi, prima dell'uso, che il pomello (3) acqua calda/vapore sia chiuso e che il serbatoio acqua della macchina contenga una quantità d'acqua sufficiente.
- Premere il pulsante ON/OFF (11); il led (16) si accende ad indicare che la macchina è accesa.
- Attendere che il led (18) "pronto macchina" si accenda, ora la macchina è pronta per l'erogazione del caffè.

i **Gli accessori per l'erogazione del caffè sono riposti in una sede studiata appositamente per rendere queste operazioni semplici ed immediate.**

Per il misurino per il caffè macinato e/o i filtri necessari, sollevare il coperchio (2) e prelevare quanto desiderato (Fig.35 e Fig.36)



Se dopo aver posizionato il pomello di selezione (15) nella posizione "☕" NON esce caffè, portare il pomello di selezione (15) nella posizione "☒" e consultare la tabella "Risoluzione problemi" prima di rimuovere il portafiltro.

- **(Fig.7)** - Inserire il filtro (14) nel portafiltro pressurizzato (12); al primo utilizzo il filtro è già inserito.
- **(Fig.10)** - Inserire dal basso il portafiltro nel gruppo erogazione (8).
- **(Fig.11)** - Ruotare il portafiltro da sinistra verso destra fino al suo bloccaggio. Lasciare la presa dal manico del portafiltro pressurizzato. Un sistema automatico riporta ora leggermente il manico verso sinistra. Questo movimento garantisce il perfetto funzionamento del portafiltro pressurizzato.
- **(Fig.13)** - Preriscaldare il portafiltro pressurizzato portando il pomello di selezione (15) nella posizione "☕"; l'acqua comincerà ad uscire dal portafiltro pressurizzato (questa operazione si rende necessaria solo per il primo caffè).
- **(Fig.14)** - Dopo aver fatto scorrere 50cc di acqua, portare il pomello di selezione (15) nella posizione "☒" per fermare l'erogazione.
- **(Fig.16)** - Togliere il portafiltro dalla macchina ruotandolo da destra verso sinistra e vuotare l'acqua residua. Con lo speciale filtro (14) di cui è dotata la macchina, non occorre cambiare filtro per ottenere uno o due caffè.
- **(Fig.29)** - Prelevare il misurino dalla macchina.
- **(Fig.8)** - Versare 1-1,5 misurini per il caffè singolo o 2 misurini rasi per il caffè doppio; pulire il bordo del portafiltro dai residui di caffè.
- **(Fig.10)** - Inserire dal basso il portafiltro (12) nel gruppo erogazione (8).
- **(Fig.11)** - Ruotare il portafiltro da sinistra verso destra fino al suo bloccaggio.
- **(Fig.12)** - Prelevare **1 o 2 tazzine preriscaldate** e posizionarle sotto al portafiltro pressurizzato; verificare che siano correttamente sistemate sotto ai fori di uscita caffè.
- **(Fig.13)** - Ruotare il pomello di selezione (15) nella posizione "☕".
- **(Fig.14)** - Quando è stata raggiunta la quantità di caffè desiderata, ruotare il pomello di selezione (15) nella posizione "☒" per fermare l'erogazione del caffè. Al termine dell'erogazione attendere qualche secondo; prelevare le tazzine con il caffè **(Fig.15)**.
- **(Fig.16)** - Al termine dell'erogazione attendere qualche secondo, estrarre il portafiltro pressurizzato e vuotarlo dai fondi residui.



Nota: nel portafiltro rimane una piccola quantità di acqua; questo è normale ed è dovuto alle caratteristiche del portafiltro.

i **Nota importante: Il filtro (14) deve essere mantenuto pulito per garantire un perfetto risultato. Lavare giornalmente a fine utilizzo.**

6 SCELTA DEL TIPO DI CAFFÈ - CONSIGLI

In linea di massima si possono utilizzare tutti i tipi di caffè esistenti in commercio. Tuttavia, il caffè è un prodotto naturale ed il suo gusto cambia in funzione dell'origine e della miscela; è preferibile quindi provarne vari tipi, al fine di trovare quello che meglio si addice ai gusti personali.

Per migliori risultati si consiglia comunque di utilizzare miscele espressamente preparate per macchine espresso. Il caffè dovrebbe sempre fuoriuscire regolarmente dal portafiltro pressurizzato senza gocciolare.

La velocità di fuoriuscita del caffè può essere modificata cambiando leggermente la dose del caffè nel filtro e/o utilizzando caffè con un grado di macinatura differente.

! **PRIMA DI ESEGUIRE QUALSIASI OPERAZIONE RELATIVA ALL'EROGAZIONE DEL VAPORE O DELL'ACQUA CALDA VERIFICARE CHE IL TUBO VAPORE SIA ORIENTATO SOPRA LA VASCA RECUPERO ACQUA.**

7 ACQUA CALDA

! **Pericolo di scottature! All'inizio dell'erogazione possono verificarsi brevi spruzzi di acqua calda. Il tubo d'erogazione può raggiungere temperature elevate: evitare di toccarlo direttamente con le mani.**

- Durante questa operazione, il led (18) "pronto macchina" può accendersi e spegnersi; tale funzionamento deve essere considerato normale e non un'anomalia.
- Assicurarsi, prima dell'uso, che il pomello (3) acqua calda/vapore sia chiuso e che il serbatoio acqua della macchina contenga una quantità d'acqua sufficiente.
- Premere il pulsante ON/OFF (11); il led verde (16) si accende ad indicare che la macchina è accesa.
- Attendere che il led (18) "pronto macchina" si accenda; ora la macchina è pronta.
- **(Fig.18)** - Sistemare un contenitore o un bicchiere da tè sotto al tubo vapore.
- **(Fig.18)** - Aprire il pomello (3) ruotandolo in senso antiorario.
- **(Fig.19)** - Portare il pomello di selezione (15) nella posizione "☕".
- **(Fig.20)** - Quando è stata prelevata la quantità desiderata di acqua calda, portare il pomello di selezione (15) nella posizione "☕".
- **(Fig.21)** - Chiudere il pomello (3) ruotandolo in senso orario.

• 10 •

- Prelevare il contenitore con l'acqua calda.

8 VAPORE / CAPPUCCINO

! **Pericolo di scottature! All'inizio dell'erogazione possono verificarsi brevi spruzzi di acqua calda. Il tubo d'erogazione può raggiungere temperature elevate: evitare di toccarlo direttamente con le mani.**

! **Attenzione! Non erogare caffè quando è selezionata la funzione vapore perchè la temperatura è troppo alta e c'è il rischio di ustioni.**

! **Attenzione! Durante l'erogazione del vapore è vietato disinserire il portafiltro (se inserito) ruotandolo manualmente in senso orario. Pericolo di ustioni! Il portafiltro può essere disinserito solo dopo aver riportato il pomello di selezione (15) nella posizione "☕" ed aver raffreddato la macchina con la procedura descritta nel par.4.5.**

- Durante questa operazione, il led (18) "pronto macchina" può accendersi e spegnersi; tale funzionamento deve essere considerato normale e non un'anomalia.
- Assicurarsi, prima dell'uso, che il pomello (3) acqua calda/vapore sia chiuso e che il serbatoio acqua della macchina contenga una quantità d'acqua sufficiente.
- Premere il pulsante ON/OFF (11); il led (16) si accende ad indicare che la macchina è accesa.
- Attendere che il led (18) "pronto macchina" si accenda.
- **(Fig.22)** - Portare il pomello di selezione (15) nella posizione "☕"; il led (18) si spegne.
- Attendere che il led (17) si accenda; a questo punto la macchina è pronta per l'erogazione del vapore.
- **(Fig.23)** - Inserire un contenitore sotto al tubo vapore.
- **(Fig.23)** - Aprire il pomello (3) per qualche istante, in modo da far uscire l'acqua residua dal tubo vapore; in breve tempo comincerà ad uscire solo vapore.
- **(Fig.24)** - Chiudere il pomello (3) e togliere il contenitore.
- Riempire con latte freddo 1/3 del contenitore che si desidera utilizzare per preparare il cappuccino.

i **Per garantire un miglior risultato utilizzare latte freddo**

- **(Fig.25)** - Immergere il tubo vapore nel latte e aprire il pomello (3) ruotandolo in senso antiorario; far ruotare lentamente il recipiente contenente il latte, dal basso verso l'alto per rendere uniforme il riscaldamento.

i **Si consiglia un'erogazione massima di 60 secondi.**

- **(Fig.26)** - Al termine, chiudere il pomello (3) ruotandolo in senso orario; prelevare la tazza con il latte montato.
- **(Fig.27)** - Portare il pomello di selezione (15) nella posizione "0".
Se entrambi i led "☕" e "☺" sono accesi, la macchina ha una temperatura troppo elevata per l'erogazione del caffè.
- Procedere con il caricamento del circuito descritto nel par.4.5 per rendere operativa la macchina.

i **Nota: la macchina è operativa quando il led ☕ "pronto macchina" è acceso in modo fisso.**

i **Nota bene: se non si riesce ad erogare un cappuccino come descritto, si deve ricaricare il circuito come descritto nel par. 4.5 e successivamente ripetere le operazioni.**

i **Lo stesso sistema può essere utilizzato per il riscaldamento di altre bevande.**

- Pulire, dopo questa operazione il tubo vapore con un panno umido.

9 PULIZIA

La manutenzione e la pulizia possono essere effettuate soltanto quando la macchina è fredda e scollegata dalla rete elettrica.

- Non immergere la macchina nell'acqua e non inserire i componenti nella lavastoviglie.
- Non utilizzare alcol etilico, solventi e/o agenti chimici aggressivi.
- Si consiglia di pulire quotidianamente il serbatoio dell'acqua e di riempirlo con acqua fresca.
- Settimanalmente si deve pulire il tubo vapore. Per eseguire questa operazione. Lavare il tubo vapore con un panno umido e rimuovere eventuali residui di latte.
- **(Fig.28)** - Giornalmente vuotare e lavare la vasca raccogli-gocce.
- Per la pulizia dell'apparecchio utilizzare un panno morbido inumidito d'acqua.
- **(Fig.17)** - Per la pulizia del portafiltro pressurizzato procedere come segue:
 - **(Fig.9)** - estrarre il filtro, lavarlo con cura con acqua calda.
 - estrarre l'adattatore (se presente), lavarlo con cura con acqua calda.
 - lavare l'interno del portafiltro pressurizzato.
- Non asciugare la macchina e/o i suoi componenti utilizzando un forno a microonde e/o un forno convenzionale.
- **(Fig.29)** - Settimanalmente pulire la sede per gli accessori con un panno umido per rimuovere eventuali residui di caffè o polvere in genere.

i **Nota: non lavare il portafiltro pressurizzato nella lavastoviglie.**

10 DECALCIFICAZIONE

La formazione di calcare avviene con l'uso dell'apparecchio; la decalcificazione è necessaria ogni 1-2 mesi di utilizzo della macchina e/o quando si osserva una riduzione della portata dell'acqua. Usare esclusivamente il prodotto decalcificante Saeco.

i **Quanto indicato nel manuale di uso e manutenzione ha priorità rispetto alle indicazioni riportate su accessori e/o materiali d'uso venduti separatamente, laddove sussista un conflitto.**

i **Usare il prodotto decalcificante Saeco (Fig.B). E' stato formulato specificatamente per mantenere al meglio la performance e la funzionalità della macchina per tutta la sua vita, nonchè per evitare, se correttamente usato, ogni alterazione del prodotto erogato. prima d'iniziare il ciclo di decalcificazione assicurarsi che: SIA STATO RIMOSSO IL FILTRO ACQUA se utilizzato.**

! **Non bere la soluzione decalcificante e i prodotti erogati fino al completamento del ciclo. Non utilizzare in nessun caso l'aceto come decalcificante.**

- 1 **(Fig.10-11)** - Inserire dal basso il portafiltro nel gruppo erogazione (8) e ruotarlo da sinistra verso destra fino al suo bloccaggio.
- 2 **(Fig.1B)** - Rimuovere e svuotare il serbatoio dell'acqua.
- 3 **(Fig.2)** - Versare **METÀ** del contenuto della bottiglia di decalcificante concentrato Saeco nel serbatoio dell'acqua dell'apparecchio e riempire con acqua fresca potabile fino al livello MAX.
- 4 Accendere la macchina premendo il pulsante ON/OFF (11); il led (16) si accende.
(Fig.18) - Prelevare (come descritto nel capitolo 7 del manuale), dal tubo vapore/acqua calda, 2 tazze (circa 150 ml. ciascuna) di acqua; dopodichè spegnere la macchina tramite il pulsante ON/OFF (11); il led (16) si spegne
- 5 Lasciare agire il decalcificante circa 15-20 minuti con la macchina spenta.
- 6 Accendere la macchina premendo il pulsante ON/OFF (11).
(Fig.18) - Prelevare (come descritto nel capitolo 7 del manuale) dal tubo vapore/acqua calda 2 tazze (circa 150 ml ciascuna) di acqua. Successivamente spegnere la macchina tramite il pulsante ON/OFF (11) e lasciarla spenta per 3 minuti.
- 7 Ripetere le operazioni descritte al **punto 6** fino al completo svuotamento del serbatoio dell'acqua.
- 8 **(Fig.2)** - Risciacquare il serbatoio con acqua fresca potabile e riempirlo completamente.

- 9 Inserire un contenitore sotto al portafiltro.
- 10 Accendere la macchina premendo il pulsante ON/OFF (11); ruotare il pomello di selezione (15) nella posizione "☕" e tramite il portafiltro, prelevare l'intero contenuto del serbatoio. Per fermare l'erogazione portare il pomello di selezione (15) nella posizione "0".
- 11 (Fig.2) - Riempire nuovamente il serbatoio con acqua fresca. (Fig.18) - Posizionare un contenitore capiente sotto al tubo vapore. Aprire il rubinetto di erogazione dell'acqua (3) ruotandolo in senso anti orario. (Fig.19) - Ruotare il pomello di selezione (15) nella posizione "☕" e prelevare l'intero contenuto del serbatoio tramite il tubo vapore/acqua calda.
- 12 (Fig.20) - Dopo aver finito il prelievo di acqua, per fermare l'erogazione portare il pomello di selezione (15) nella posizione "0". (Fig.21) - Chiudere il rubinetto erogazione acqua (3) ruotando in senso orario.
- 13 Ripetere un'altra volta le operazioni dal punto (8) per un totale di 4 serbatoi.
- 14 (Fig.16) - Rimuovere il portafiltro dal gruppo ruotandolo da destra verso sinistra e sciacquarlo con acqua fresca potabile.

Il ciclo di decalcificazione è così concluso.

(Fig.2) - Riempire nuovamente il serbatoio con acqua fresca. Se necessario effettuare il caricamento del circuito come descritto nel par. 4.5.

i La soluzione decalcificante deve essere smaltita secondo quanto previsto dal costruttore e/o dalle norme vigenti nel Paese d'utilizzo.

11 SMALTIMENTO

INFORMAZIONE AGLI UTENTI: ai sensi dell'art. 13 del Decreto Legislativo 25 luglio 2005, n. 151 "Attuazione delle Direttive 2002/95/CE, 2002/96/CE e 2003/108/CE, relative alla riduzione dell'uso di sostanze pericolose nelle apparecchiature elettriche ed elettroniche, nonché allo smaltimento dei rifiuti"



Il simbolo  del cassonetto barrato riportato sull'apparecchiatura o sulla sua confezione indica che il prodotto alla fine della propria vita utile deve essere raccolto separatamente dagli altri rifiuti. L'utente dovrà, pertanto, conferire l'apparecchiatura giunta a fine vita agli idonei centri di raccolta differenziata dei rifiuti elettronici ed elettrotecnici, oppure riconsegnarla al rivenditore al momento dell'acquisto di una nuova apparecchiatura di tipo equivalente, in ragione di uno a uno. L'adeguata raccolta differenziata per l'avvio successivo dell'apparecchiatura dismessa al riciclaggio, al trattamento e allo smaltimento ambientalmente compatibile contribuisce ad evitare possibili effetti negativi sull'ambiente e sulla salute e favorisce il reimpiego e/o riciclo dei materiali di cui è composta l'apparecchiatura. Lo smaltimento abusivo del prodotto da parte dell'utente comporta l'applicazione delle sanzioni amministrative previste dalla normativa vigente.

12 RISOLUZIONE PROBLEMI

Guasto	Cause possibili	Rimedio
La macchina non si accende.	Macchina non collegata alla rete elettrica.	Collegare la macchina alla rete elettrica.
La pompa è molto rumorosa.	Manca acqua nel serbatoio	Rabboccare con acqua e ricaricare il circuito (par. 4.5)
Non esce caffè dopo aver posizionato il pomello di selezione (15) nella posizione "☕".	Portafiltro otturato.	Riportare il pomello di selezione (15) nella posizione "☕". Spegnerne la macchina ed attendere che si raffreddi (circa 1 ora). Successivamente rimuovere e lavare bene il portafiltro. Se il problema si presenta nuovamente contattare il centro assistenza.
Il caffè è troppo freddo.	Il led (18) "pronto macchina" era spento quando è stato portato il pomello di selezione (15) nella posizione "☕".	Attendere che il led (18) si accenda.
	Portafiltro non inserito per il preriscaldamento (cap. 5).	Preriscaldare il portafiltro.
	Tazzine fredde.	Preriscaldare le tazzine con acqua calda.
Non si forma la schiuma del latte.	Latte non adatto: latte in polvere, latte magro.	Utilizzare latte intero.
Non si riesce a preparare un cappuccino.	Non è più presente vapore nella caldaia.	Ricaricare il circuito (par. 4.5) e ripetere le operazioni descritte nel Cap.8.
Il caffè sgorga troppo velocemente, non si forma la crema.	Troppo poco caffè nel portafiltro.	Aggiungere il caffè (cap. 5).
	Macinatura troppo grossa.	Usare una miscela diversa (cap.6).
	Caffè vecchio o non adatto.	Usare una miscela diversa (cap.6).
	Cialda vecchia o non adatta.	Cambiare la cialda utilizzata.
	Manca un componente nel portafiltro.	Verificare che tutti i componenti siano presenti e correttamente montati.
Il caffè non sgorga o sgorga solo a gocce.	Mancanza di acqua.	Rabboccare con acqua e ricaricare il circuito (par. 4.5)
	Macinatura troppo fine.	Usare una miscela diversa (cap.6).
	Caffè premuto nel portafiltro.	Smuovere il caffè macinato.
	Troppo caffè nel portafiltro.	Ridurre la quantità di caffè nel portafiltro.
	Pomello (3) aperto.	Chiudere il pomello (3).
	Macchina calcificata.	Decalcificare la macchina (cap.10).
	Filtro nel portafiltro otturato.	Pulire il filtro (cap.9).
Il caffè sgorga dai bordi.	Portafiltro inserito male nel gruppo erogazione caffè.	Inserire correttamente il portafiltro (cap.5).
	Bordo superiore del portafiltro sporco.	Pulire il bordo del portafiltro.
	Troppo caffè nel portafiltro.	Ridurre la quantità di caffè utilizzando il misurino.

Per i guasti non contemplati dalla suddetta tabella o in caso che i rimedi suggeriti non li risolvano, rivolgersi ad un centro assistenza.

1 GENERAL INFORMATION

The coffee machine is suitable for preparing 1 or 2 cups of espresso coffee and is provided with a swivel steam and hot water wand. The controls on the front side of the machine are labelled with easy-to-read symbols.

The machine has been designed for domestic use and is not suitable for professional, continuous use.



Warning. No liability is held for damage caused by:

- **Incorrect use not in accordance with the intended purposes;**
- **Repairs not carried out in authorised service centres;**
- **Tampering with the power cord;**
- **Tampering with any part of the machine;**
- **Use of non-original spare parts and accessories;**
- **Failure to descale the machine and storage at temperatures below 0°C.**

In these cases, the warranty is void.

1.1 To Simplify Manual Reading



The warning triangle indicates all important instructions for the user's safety. Carefully follow these instructions to avoid serious injury!

References to illustrations, parts of the appliance or controls, etc. are indicated by numbers or letters. Whenever possible, refer to the illustration.



This symbol is used to highlight information that is particularly important to ensure optimal use of the machine.

The illustrations corresponding to the text can be found on the first pages of the manual. Please refer to these pages while reading the operating instructions.

1.2 How to Use these Operating Instructions

Keep these operating instructions in a safe place and make them available to anyone who may use the coffee machine.

For further information or in case of problems, please refer to an authorised service centre.

2 TECHNICAL SPECIFICATIONS

The manufacturer reserves the right to make changes to the technical specifications of the product.

Nominal Voltage - Power Rating - Power Supply
See label on the appliance

Housing Material

Plastic

Size (w x h x d) (mm)

210 x 300 x 280

Weight

3.9 kg

Control Panel

Front side

Filter Holder

Pressurized type

Water Tank

1.25 litres - Removable type

Pump Pressure

15 bar

Safety Devices

Thermal fuse

3 SAFETY REGULATIONS



Never allow water to come into contact with any of the electrical parts of the machine: danger of short circuit! Overheated steam and hot water may cause burning! Never direct the steam or hot water jet towards body parts. Handle the steam/hot water spout with care: danger of scalding!

Intended Use

This coffee machine is intended for domestic use only. Do not make any technical changes or use the machine for unauthorised purposes since this would create serious hazards! The appliance is not to be used by persons (including children) with reduced physical, mental or sensory abilities or with scarce experience and/or expertise, unless they are supervised by a person responsible for their safety, or they are instructed by this person on how to properly use the machine.

Power Supply

Connect the coffee machine only to a suitable socket. The voltage must correspond to that indicated on the appliance label.

Power Cord

Never use the coffee machine if the power cord is defective or damaged. If the power cord is damaged, it must be replaced by the manufacturer or by its authorised service centre. Do not pass the power cord around corners, over sharp edges or over hot objects and keep it away from oil.

Do not use the power cord to carry or pull the coffee machine. Do not pull out the plug by the power cord or touch it with wet hands.

Do not let the power cord hang freely from tables or shelves.

For the Safety of Others

Prevent children from playing with the machine.

Children are not aware of the risks related to electrical household appliances. Do not leave the machine packaging materials within the reach of children.

Danger of Burns

Never direct jets of overheated steam and/or hot water towards yourself or others. Always use the handles or knobs provided.

Do not disconnect (remove) the pressurized filter holder while coffee is brewed. Hot water drips may spill out of the brew unit during the warm-up phase.

Do not brew coffee when the machine is overheated, namely when both "☺" and "☹" lights are on.

Location

Place the coffee machine in a safe place, where there will be no danger of overturning or injury.

Hot water or overheated steam may spill out of the machine: **danger of scalding!**

Do not keep the machine at a temperature below 0°C. Frost may damage it.

Do not use the coffee machine outdoors.

In order to prevent its housing from melting or being damaged, do not place the machine on very hot surfaces and close to open flames.

Cleaning

Before cleaning the machine, turn it off by pressing the ON/OFF button, then pull out the plug from the socket. Wait also for the machine to cool down. Never immerse the machine in water!

It is strictly forbidden to tamper with the internal parts of the machine.

Water left in the tank for several days should not be consumed.

Wash the tank and fill it with fresh drinking water.

Suitable Location for Operation and Maintenance

In order to ensure correct and efficient performance of the coffee machine, we recommend following the instructions below:

- Choose a level surface;
- Choose a location that is sufficiently well-lit, clean and near an easily reachable socket;
- Allow for a minimum distance from the sides of the machine as shown in (Fig.A).

Storing the Machine

If the machine is to remain inactive for a long time, turn it off and unplug it. Store the machine in a dry place, out of the reach of children. Keep it protected from dust and dirt.

Repairs / Maintenance

In case of failure, problems or a suspected fault resulting from the falling of the machine, immediately remove the plug from the socket. Never attempt to operate a faulty machine. Servicing and repairs may only be carried out by Authorised Service Centres. All liability for damages resulting from work not carried out by professionals is declined.

Fire Safety Precautions

In case of fire, use carbon dioxide (CO₂) extinguishers. Do not use water or dry powder extinguishers.

Key to Machine Parts (Page 2)

- 1 Control panel
- 2 Water tank lid
- 3 Hot water/steam knob
- 4 Seat for accessories
- 5 Water tank
- 6 Cup stacking surface
- 7 Drip tray + grill (if any)
- 8 Coffee brew unit
- 9 Steam wand
- 10 Power cord
- 11 ON/OFF button
- 12 Pressurized filter holder
- 13 Ground coffee measuring scoop
- 14 Ground coffee filter (single piece for 1 or 2 coffee(s))
- 15 Selection knob
- 16 "Machine on" light
- 17 "Steam ready" light
- 18 Coffee/Water light - "Machine ready"

4 INSTALLATION

For your own and other people safety, carefully follow the "Safety Regulations" indicated in chapter 3.

4.1 Packaging

The original packaging has been designed and manufactured to protect the machine during transport. We recommend keeping the packaging material for possible future transport.

4.2 Installation Precautions

Before installing the machine, read the following safety precautions carefully:

- Place the machine in a safe place.
- Make sure children cannot play with the machine.
- Do not place the machine on hot surfaces or near open flames.

The coffee machine is now ready to be connected to the electric network.

i **Note: we recommend washing the components before using them for the first time and/or after they have not been used for a certain period of time.**

4.3 Machine Connection

! **Electric power may be very dangerous! It is therefore necessary to strictly follow the safety regulations. Do not use faulty power cords. Faulty cords and plugs must be replaced immediately by Authorised Service Centres.**

The voltage of the appliance has been pre-set by the manufacturer. Check that the voltage matches the indication on the data plate at the bottom of the appliance.

- Insert the plug into a wall socket with suitable power voltage.

4.4 Water tank

- **(Fig.1A)** - Remove the lid from the water tank (2) by lifting it.
- **(Fig.1B)** - Remove the water tank (5).
- **(Fig.2)** - Rinse it and fill it with fresh drinking water: do not exceed the (MAX) level indicated in the water tank.

! **Fill the tank only with fresh, non-sparkling, drinking water. Hot water or any other liquid may damage the tank. Do not operate the machine**

without water: make sure that there is enough water in the tank.

- **(Fig.3A)** - Insert the water tank making sure that it has been properly repositioned in its former seat and then reposition the lid (2).

! **Make sure that the tank is fully inserted in the machine by pressing it gently up to its limit stop (THE REFERENCE MARK SHOWN IN FIG.3B SHOULD BE COMPLETELY VISIBLE). This is to avoid water leaks from its bottom.**

4.5 Circuit Priming

At the beginning, after dispensing steam or when the water tank is empty, the machine's water circuit must be primed.

- Press the ON/OFF button (11); the light (16) will turn on to indicate that the machine is on.
- **(Fig.4)** - Place a container under the steam wand.
- Open the "hot water/steam" knob (3) by turning it counter-clockwise.
- **(Fig.5)** - Set the selection knob (15) to the "☕" position.
- Wait until a steady jet of water flows out of the steam wand.
- **(Fig.5)** - Set the selection knob (15) to the "0" position.
- Close the "hot water/steam" knob (3) by turning it clockwise. Remove the container.

4.6 Using the Machine for the First Time or After a Period of Inactivity

This simple operation ensures an optimum brewing and must be performed:

- at first start-up;
- when the machine remains inactive for a long time (more than 2 weeks).

i **Dispensed water must be emptied into an adequate drain. It is not suitable for food use. If the container fills up during the cycle, stop dispensing water and empty the container before resuming the operation.**

- **(Fig.2)** - Rinse the tank and fill it again with fresh drinking water.
- **(Fig.4)** - Place a container under the steam wand. Open the knob (3) by turning it counter-clockwise.
- **(Fig.5)** - Set the selection knob (15) to the "☕" position.
- Dispense the whole water tank content from the steam/hot water wand. To end the operation, set the selection knob (15) to the "0" position and close the knob (3) by turning it clockwise.

- **(Fig.2)** - Fill the water tank with fresh drinking water.
- **(Fig.10-11)** - Insert the filter holder into the brew unit (8) from the bottom and turn it from left to right until it locks into place.
- **(Fig.12)** - Place a suitable container under the filter holder.
- **(Fig.13)** - Turn the selection knob (15) to the "☕" position and dispense all the water in the tank.
- **(Fig.14)** - Before the tank is totally empty, stop dispensing and switch the selection knob (15) to the "☹" position.
- Fill the tank again and wait until the "machine ready" light (18) turns on.
- **(Fig.16)** - Remove the filter holder from the unit by turning it from right to left and rinse it with fresh drinking water.

Now the machine is ready. Please see related chapters for operating details on how to brew coffee and dispense steam.

5 COFFEE BREWING



Warning! During the coffee brewing it is forbidden to remove the pressurized filter holder by manually turning it clockwise. Danger of burns.

- During this operation, the "machine ready" light (18) may flash; this is to be considered as a standard and not a faulty operating mode.
- Before using the machine, make sure that the hot water/steam knob (3) is closed and that there is enough water in the machine tank.
- Press the ON/OFF button (11); the light (16) will turn on to indicate that the machine is on.
- Wait until the "machine ready" light (18) turns on. The machine is now ready for coffee brewing.



Accessories for coffee brewing are placed in a specially designed seat to make operations easy and immediate.

If the ground coffee measuring scoop and/or the filters are required, lift lid cover (2) and take what you need (Fig.35 and Fig.36).



If coffee is NOT brewed after turning the selection knob (15) to the "☕" position, turn the selection knob (15) to the "☹" position and check the "Troubleshooting" table before removing the filter holder.

- **(Fig.7)** - Insert the filter (14) in the pressurized filter holder (12); the filter is already inserted when using the machine for the first time.
- **(Fig.10)** - Insert the filter holder into the brew unit (8) from the bottom.

- **(Fig.11)** - Turn the filter holder from left to right until it locks into place. Release the grip from the pressurized filter holder. The handle is automatically slightly turned leftwards.

This movement guarantees proper pressurized filter holder performance.

- **(Fig.13)** - Preheat the pressurized filter holder by switching the selection knob (15) to the "☕" position until some water spills out of it (this is to be done only for the first coffee brewing).
- **(Fig.14)** - When 50cc of water have flowed out, set the selection knob (15) to the "☹" position to stop brewing.
- **(Fig.16)** - Remove the filter holder from the machine by turning it from right to left and pour out any water left. As the machine is fitted with the special filter (14), there is no need to change the filter to prepare either one or two coffees.
- **(Fig.29)** - Remove the measuring scoop from the machine.
- **(Fig.8)** - Add 1-1.5 measuring scoop(s) for single coffee and 2 measuring scoops for double coffee. Remove any coffee residues from the rim of the filter holder.
- **(Fig.10)** - Insert the filter holder (12) into the brew unit (8) from the bottom.
- **(Fig.11)** - Turn the filter holder from left to right until it locks into place.
- **(Fig.12)** - Take **1 or 2 preheated cups** and place them under the pressurized filter holder. Make sure that they are correctly placed under the coffee brewing nozzles.
- **(Fig.13)** - Switch the selection knob (15) to the "☕" position.
- **(Fig.14)** - When the desired quantity of coffee has been brewed, turn the selection knob (15) to the "☹" position to stop coffee brewing. Wait a few seconds after brewing has stopped, then remove the cups of coffee **(Fig.15)**.
- **(Fig.16)** - Wait a few seconds after brewing, then remove the pressurized filter holder and empty the remaining coffee grounds.



Note: if a small quantity of water remains in the filter holder, this has to be considered as absolutely normal and is due to the filter holder features.



Important note: the filter (14) should be kept clean to guarantee perfect results. Clean daily after use.

6 TIPS FOR CHOOSING COFFEE

As a general rule, any type of coffee available on the market can be used. However, coffee is a natural product and its flavour changes according to its origin and blend; it is therefore a good idea to try different types of coffee in order to find the most suited to your personal taste.

For optimal results, we recommend using espresso machine blends. As a rule, coffee should always come out of the pressurized filter holder, without dripping.

The coffee brewing speed can be modified by slightly changing the amount of coffee in the filter and/or using a different coffee grind.

 **BEFORE PERFORMING ANY OPERATIONS RELATED TO HOT WATER/STEAM DISPENSING, MAKE SURE THAT THE STEAM WAND IS DIRECTED OVER THE DRIP TRAY.**

7 HOT WATER

 **Danger of burns! Dispensing may be preceded by small jets of hot water. The steam wand may reach high temperatures: never touch it with bare hands.**

- During this operation, the "machine ready" light (18) may flash; this is to be considered as a standard and not a faulty operating mode.
- Before using the machine, make sure that the hot water/steam knob (3) is closed and that there is enough water in the machine tank.
- Press the ON/OFF button (11); the green light (16) will turn on to indicate that the machine is on.
- Wait until the "machine ready" light (18) turns on. The machine is now ready.
- **(Fig.18)** - Place a container or a tea glass under the steam wand.
- **(Fig.18)** - Open the knob (3) by turning it counter-clockwise.
- **(Fig.19)** - Set the selection knob (15) to the "☕" position.
- **(Fig.20)** - When the desired quantity of hot water has been dispensed, set the selection knob (15) to the "0" position.
- **(Fig.21)** - Close the knob (3) by turning it clockwise.
- Remove the hot water container.

8 STEAM / CAPPUCCINO

 **Danger of burns! Dispensing may be preceded by small jets of hot water. The steam wand may reach high temperatures: never touch it with bare hands.**

 **Warning! Never brew coffee when the steam function is on, as the temperature is too high and there is a risk of burns.**

 **Warning! During coffee brewing, do not remove the filter holder (if inserted) by manually turning it clockwise. Danger of burns! The filter holder can only be disconnected after bringing the selection knob (15) back to the "0" position and cooling the machine down as described in section 4.5.**

- During this operation, the "machine ready" light (18) may flash; this is to be considered as a standard and not a faulty operating mode.
- Before using the machine, make sure that the hot water/steam knob (3) is closed and that there is enough water in the machine tank.
- Press the ON/OFF button (11); the light (16) will turn on to indicate that the machine is on.
- Wait until the "machine ready" light (18) turns on.
- **(Fig.22)** - Set the selection knob (15) to the "☞" position. The light (18) turns off.
- Wait until the light (17) turns on. The machine is now ready for steam dispensing.
- **(Fig.23)** - Place a container under the steam wand.
- **(Fig.23)** - Open the knob (3) for a few seconds, so that remaining water flows out of the steam wand. In a short time only steam will come out.
- **(Fig.24)** - Close the knob (3) and remove the container.
- Fill 1/3 of the container - the one you wish to use to prepare the cappuccino - with cold milk.

 **Use cold milk to get a better result.**

- **(Fig.25)** - Immerse the steam wand in the milk and open the knob (3) by turning it counter-clockwise. Turn the milk container with slow upward movements so that it warms up evenly.

 **It is recommended that the dispensing process lasts max. 60 seconds.**

- **(Fig.26)** - Once finished, close the knob (3) by turning it clockwise and remove the cup with frothed milk.
- **(Fig.27)** - Set the selection knob (15) to the "☕" position. If both "☕" and "☞" lights are on, the temperature of

the machine is too high for brewing coffee.

- Prime the circuit as described in section 4.5 to make the machine ready for use.

i **Note: the machine is ready when the ☕ "machine ready" light is steady on.**

i **Important note: if it is not possible to brew a cappuccino as described, prime the circuit as explained in section 4.5 and then repeat the steps.**

i **The same procedure can be used to heat other beverages.**

- After this operation, clean the steam wand with a wet cloth.

9 CLEANING

Maintenance and cleaning can only be carried out when the machine is cold and disconnected from the electric network.

- Do not immerse the machine in water or place any of its parts in a dishwasher.
- Do not use spirit, solvents and/or aggressive chemical agents.
- We recommend cleaning the water tank and refilling it with fresh water every day.
- Clean the steam wand weekly. Wash the steam wand with a wet cloth and remove any milk residue.
- **(Fig.28)** - Empty and clean the drip tray every day.
- Use a soft, dampened cloth to clean the appliance.
- **(Fig.17)** - Perform the following operations to clean the pressurized filter holder:
 - **(Fig.9)** - remove the filter and wash it thoroughly with hot water.
 - remove the adapter (if any) and wash it thoroughly with hot water.
 - wash the internal part of the pressurized filter holder.
- Do not dry the machine and/or its parts using a microwave and/or standard oven.
- **(Fig.29)** - Clean the seat for accessories with a damp cloth every week to remove any coffee or dust residues.

i **Note: do not wash the pressurized filter holder in the dishwasher.**

10 DESCALING

Limescale builds up with the use of the appliance; the machine needs descaling every 1-2 months and/or whenever a reduction in water flow is noticed. Use the Saeco descaling product only.

i **In case of conflict, priority must be given to what is indicated in the operation and maintenance manual over the instructions provided on separately sold accessories and materials.**

i **Use the Saeco descaling product (Fig. B). Its formula has been designed to ensure better machine performance and operation for its whole operating life. If correctly used, it also avoids alterations in the brewed product. Before starting a descaling cycle make sure that: THE WATER FILTER (if used) HAS BEEN REMOVED.**

⚠ Never drink the descaling solution or any products dispensed until the cycle has been carried out to the end. Never use vinegar as a descaling solution.

- 1 **(Fig.10-11)** - Insert the filter holder into the brew unit (8) from the bottom and turn it from left to right until it locks into place.
- 2 **(Fig.1B)** - Remove and empty the water tank.
- 3 **(Fig.2)** - Pour **HALF** the content of the Saeco concentrated descaling solution into the water tank, then fill the tank with fresh drinking water up to the MAX level.
- 4 Turn on the machine by pressing the ON/OFF button (11). The indicator light (16) turns on.
(Fig.18) - Fill up (as described in chapter 7 of the manual) 2 cups of water (about 150 ml each) from the steam / hot water wand and turn off the machine by pressing the ON/OFF button (11); the light (16) turns off
- 5 Let the descaling solution take effect for approx. 15-20 minutes with the machine turned off.
- 6 Turn on the machine by pressing the ON/OFF button (11).
(Fig.18) - Fill up (as described in chapter 7 of the manual) 2 cups of water (about 150 ml each) from the steam / hot water wand. Then turn the machine off by pressing the ON/OFF button (11) and leave it off for 3 minutes.
- 7 Repeat the operations described in **step 6** until the water tank is completely empty.
- 8 **(Fig.2)** - Rinse the water tank with fresh drinking water and fill it completely.
- 9 Place a container under the filter holder.
- 10 Switch on the machine by pressing the ON/OFF button (11); turn the selection knob (15) to the "☕" position and, by means of the filter holder, dispense the whole content of

the tank. Set the selection knob (17) to the "0" position to stop dispensing.

- 11 **(Fig.2)** - Fill the tank again with fresh water.
(Fig.18) - Place a large enough container under the steam wand. Open the water dispensing knob (3) by turning it counter-clockwise.
(Fig.19) - Turn the selection knob (15) to the "☕" position and dispense the whole content of the tank by means of the steam / hot water wand.
- 12 **(Fig.20)** - After dispensing water, set the selection knob (15) to the "0" position to stop dispensing.
(Fig.21) - Close the water dispensing knob (3) by turning it clockwise.
- 13 Repeat the operations from **step (8)** once again, for a total of 4 tanks.
- 14 **(Fig.16)** - Remove the filter holder from the unit by turning it from right to left and rinse it with fresh drinking water.

The descaling cycle is now complete.

(Fig.2) - Fill the tank again with fresh water. If necessary, prime the circuit as described in section 4.5.

i **The descaling solution is to be disposed of according to the manufacturer's instructions and/or the regulations in force in the country of use.**

11 DISPOSAL

- The packing materials can be recycled.
- Appliance: unplug the appliance and cut the power cord.
- Deliver the appliance and power cord to a service center or public waste disposal facility.

This product complies with eu directive 2002/96/EC.



The symbol  on the product or on its packaging indicates that this product may not be treated as household waste. Instead it shall be handed over to the applicable collection point for the recycling of electrical and electronic equipment. By ensuring this product is disposed of correctly, you will help prevent potential negative consequences for the environment and human health, which could otherwise be caused by inappropriate waste handling of this product. For more detailed information about recycling of this product, please contact your local city office, your household waste disposal service or the shop where you purchased the product.

12 TROUBLESHOOTING

Problem	Possible Causes	Solution
The machine does not switch on.	The machine is not connected to the electric network.	Connect the machine to the electric network.
The pump is very noisy.	No water in the tank.	Fill the water tank and prime the circuit again (section 4.5).
Coffee is not spilling out after turning the selection knob (15) to the "☕" position.	Filter holder is clogged.	Turn the selection knob (15) back to the "0" position. Turn the machine off and let it cool down (approx. 1 hour). Then remove and wash the filter holder thoroughly. If the problem persists, contact the service centre.
Coffee is too cold.	The "machine ready" light (18) was off while switching the selection knob (15) to the "☕" position.	Wait until the light (18) turns on.
	The filter holder is not inserted for preheating (chapter 5).	Preheat the filter holder.
	The cups are cold.	Preheat the cups with hot water.
The milk does not froth.	Unsuitable milk: powdered milk, low-fat milk.	Use whole milk.
It is not possible to prepare a cappuccino.	There is no more steam in the boiler.	Prime the circuit (section 4.5) and repeat the steps described in chapter 8.
Coffee is brewed too fast, crema does not form.	There is too little coffee in the filter holder.	Add coffee (chapter 5).
	The grind is too coarse.	Use a different blend (chapter 6).
	Coffee is old or not suitable.	Use a different blend (chapter 6).
	The pod is old or not suitable.	Change the pod.
	Missing component in the filter holder.	Make sure that all the components are present and properly installed.
Coffee does not come out or drips only.	No water.	Fill the water tank and prime the circuit again (section 4.5).
	The grind is too fine.	Use a different blend (chapter 6).
	Coffee tamped in the filter holder.	Shake the ground coffee.
	There is too much coffee in the filter holder.	Reduce the quantity of coffee in the filter holder.
	Knob (3) is open.	Close the knob (3).
	The machine has limescale build-up.	Descale the machine (chapter 10).
	The filter in the filter holder is clogged.	Clean the filter (chapter 9).
Coffee flows out of the edges.	The filter holder is not correctly inserted in the brew unit.	Insert the filter holder correctly (chapter 5).
	The upper rim of the filter holder is dirty.	Clean the rim of the filter holder.
	There is too much coffee in the filter holder.	Reduce the quantity of coffee using the measuring scoop.

Please contact an authorised service centre for any problems not covered in the above table or when the suggested solutions do not solve the problem.

1 INFORMATIONS GÉNÉRALES

Cette machine à café est indiquée pour la préparation d'une ou de deux tasses de café expresso. Elle est équipée d'une buse orientable pour la distribution de la vapeur et de l'eau chaude. Les commandes sur la façade de l'appareil sont marquées par des symboles faciles à comprendre. Cette machine a été conçue pour un usage domestique et n'est pas indiquée pour un fonctionnement continu de type professionnel.



Attention. Nous déclinons toute responsabilité pour les dommages éventuels se produisant en cas de :

- Usage impropre et non conforme aux utilisations prévues ;
 - Réparations non effectuées auprès des centres d'assistance agréés ;
 - Altération du câble d'alimentation ;
 - Altération de n'importe quel composant de la machine ;
 - Utilisation de pièces de rechange et d'accessoires non d'origine ;
 - Défaut de détartrage et stockage dans un local où la température est inférieure à 0°C.
- Dans tous ces cas, la garantie n'est pas valable.

1.1 Pour faciliter la lecture



Le triangle d'avertissement indique toutes les instructions à retenir pour la sécurité de l'utilisateur. Se conformer scrupuleusement à ces indications pour éviter tout risque de blessures graves !

Les images, les parties de l'appareil, les éléments de commande, etc. sont marqués par des lettres ou des chiffres. Dans ce cas, consulter les images.



Ce symbole met en évidence les informations à retenir pour une meilleure utilisation de la machine.

Les images qui correspondent au texte se trouvent dans les premières pages du manuel. Consulter ces pages pendant la lecture du mode d'emploi.

1.2 Utilisation de ce mode d'emploi

Conservé ce mode d'emploi dans un endroit sûr. Joindre le mode d'emploi à la machine à café au cas où une autre personne devrait l'utiliser.

Pour de plus amples informations ou en cas de problèmes, s'adresser aux centres d'assistance agréés.

2 DONNÉES TECHNIQUES

Le constructeur se réserve le droit d'apporter des modifications aux caractéristiques techniques du produit.

Tension nominale - Puissance nominale - Alimentation
Voir la plaquette située sur l'appareil

Matériau du corps	Plastique
Dimensions (l x h x p) (mm)	210 x 300 x 280
Poids	3,9 kg
Bandeau de commande	En façade
Porte-filtre	Pressurisé
Réservoir à eau	1,25 litres - Amovible
Pression de la pompe	15 bars
Dispositifs de sécurité	Coupe-circuit thermique

3 CONSIGNES DE SÉCURITÉ



Ne jamais mettre les parties sous tension au contact de l'eau : danger de court-circuit ! La vapeur surchauffée et l'eau chaude peuvent provoquer des brûlures ! Ne jamais diriger le jet de vapeur ou d'eau chaude vers des parties du corps. Toucher la buse de vapeur / eau chaude en faisant très attention : danger de brûlures !

Utilisation prévue

Cette machine à café est destinée uniquement à un usage domestique. Toute modification technique de la machine, ainsi que toute utilisation impropre sont interdites puisqu'elles engendrent des risques ! L'appareil ne doit pas être utilisé par des personnes (y compris les enfants) ayant de faibles capacités physiques, mentales ou sensorielles, sans expérience et/ou aux compétences insuffisantes, à moins qu'elles ne soient sous la supervision d'une personne responsable de leur sécurité ou formées par cette personne en ce qui concerne l'utilisation de l'appareil.

Alimentation du secteur

Ne brancher la machine à café que sur une prise de courant appropriée. La tension doit correspondre à celle indiquée sur la plaquette de l'appareil.

Câble d'alimentation

Ne jamais utiliser la machine à café si le câble d'alimentation est défectueux. Si le câble d'alimentation est abîmé, il doit être remplacé par le fabricant ou par son service d'assistance aux clients. Ne pas faire passer le câble d'alimentation sur des arêtes vives ou sur des objets très chauds. Le protéger contre l'huile. Ne pas transporter ou tirer la machine à café par son câble. Ne pas retirer la fiche en la tirant par le câble. Ne pas la toucher avec les mains mouillées. Éviter que le câble d'alimentation ne pende librement des tables ou des étagères.

Protection des autres personnes

Garder les enfants sous supervision, pour qu'ils ne jouent pas avec l'appareil.

Les enfants ne se rendent pas compte des risques liés aux électroménagers. Les matériaux utilisés pour l'emballage de la machine doivent être gardés hors de la portée des enfants.

Danger de brûlures

Ne pas diriger le jet d'eau chaude et/ou de vapeur surchauffée vers soi et/ou vers d'autres personnes. Utiliser toujours les poignées ou les boutons prévus à cet effet.

Ne jamais ôter le porte-filtre pressurisé pendant la distribution du café. Pendant la phase de chauffage, des gouttes d'eau chaude peuvent sortir du groupe de distribution du café. Ne jamais distribuer de café lorsque la température de la machine est trop élevée, c'est-à-dire lorsque les DEL « ☺ » et « ☕ » sont allumées simultanément.

Emplacement

Ranger la machine à café dans un endroit sûr pour éviter tout risque de renversement ou de blessures.

Risque de fuite d'eau chaude ou de vapeur surchauffée : **danger de brûlures !**

Ne pas garder la machine à une température inférieure à 0°C : le gel pourrait l'endommager.

Ne pas utiliser la machine à café en plein air.

Ne pas poser la machine sur des surfaces très chaudes ou à proximité d'une flamme nue : le châssis pourrait fondre ou s'abîmer.

Nettoyage

Avant de nettoyer la machine, il faut la déconnecter par la touche ON/OFF et ôter la fiche de la prise de courant. Attendre quelques instants pour que la machine se refroidisse. Ne jamais plonger la machine dans l'eau !

Il est strictement interdit d'essayer d'intervenir à l'intérieur de la machine.

Ne pas utiliser l'eau qui est restée pendant plusieurs jours dans le réservoir pour un usage alimentaire ; laver le réservoir et le remplir d'eau fraîche potable.

Espace pour l'utilisation et l'entretien

Pour un fonctionnement correct et efficace de la machine à café, il est conseillé de :

- choisir une surface d'appui plane et nivelée ;
- choisir un endroit assez bien éclairé, propre et pourvu d'une prise de courant facilement accessible ;
- prévoir une distance minimum des parois de la machine, conformément à la figure (Fig. A).

Rangement de la machine

Si la machine reste inutilisée pendant longtemps, la mettre hors tension et ôter la fiche de la prise. Ranger la machine dans un lieu sec et hors de la portée des enfants. La protéger contre la poussière et les saletés.

Réparations / Entretien

En cas de pannes, de dommages ou de défauts présumés à la suite d'une chute, débrancher immédiatement la fiche de la prise. Ne jamais mettre en marche une machine défectueuse. Seuls les centres d'assistance agréés peuvent effectuer des interventions et des réparations. Nous déclinons toute responsabilité en cas de dommages pour toute opération non effectuée dans les règles de l'art.

En cas d'incendie

En cas d'incendie, utiliser des extincteurs au dioxyde de carbone (CO₂). N'utiliser ni d'eau ni d'extincteurs à poudre.

Légende des composants de la machine (page 2)

- 1 Bandeau de commande
- 2 Couvercle du réservoir à eau
- 3 Bouton eau-chaude/vapeur
- 4 Logement pour accessoires
- 5 Réservoir à eau
- 6 Plaque repose tasses
- 7 Bac de récupération de l'eau + grille (si elle est prévue)
- 8 Groupe de distribution du café
- 9 Buse de vapeur
- 10 Câble d'alimentation
- 11 Touche ON/OFF
- 12 Porte-filtre pressurisé
- 13 Mesure à café moulu
- 14 Filtre à café moulu
(unique pour la distribution de 1 ou 2 cafés)
- 15 Bouton de sélection
- 16 DEL « Machine allumée »
- 17 DEL « Vapeur prête »
- 18 DEL café/eau - « Machine prête »

4 INSTALLATION

Pour votre sécurité et celle de tiers, s'en tenir scrupuleusement aux « Consignes de sécurité » indiquées au chap. 3.

4.1 Emballage

L'emballage original a été conçu et réalisé pour protéger la machine lors de son expédition. Il est conseillé de le garder pour d'éventuels transports à venir.

4.2 Avertissements d'installation

Avant d'installer la machine, s'en tenir aux consignes de sécurité suivantes :

- placer la machine dans un endroit sûr ;
- s'assurer que les enfants n'ont pas la possibilité de jouer avec la machine ;
- ne pas placer la machine sur des surfaces très chaudes ou à proximité d'une flamme nue.

La machine à café est enfin prête pour être branchée sur le réseau électrique.

i **Remarque : il est recommandé de laver les composants avant leur toute première utilisation et/ou après des périodes d'inactivité.**

4.3 Branchement de la machine

⚠ Le courant électrique peut être dangereux ! Par conséquent, s'en tenir toujours scrupuleusement aux consignes de sécurité. Ne jamais utiliser de câbles défectueux ! Les câbles et les fiches défectueux doivent être immédiatement remplacés par des Centres d'Assistance Agréés.

La tension de l'appareil a été préréglée à l'usine. Vérifier si la tension du réseau correspond aux indications figurant sur la plaquette d'identification qui se trouve sur le fond de l'appareil.

- Brancher la fiche sur une prise de courant murale ayant une tension appropriée.

4.4 Réservoir à eau

- (Fig.1A) - Enlever le couvercle du réservoir à eau (2) en le soulevant.
- (Fig.1B) - Retirer le réservoir à eau (5).
- (Fig.2) - Le rincer et le remplir avec de l'eau fraîche potable ; ne pas dépasser le niveau (MAX) indiqué sur le réservoir.

⚠ Ne remplir le réservoir qu'avec de l'eau fraîche potable non pétillante. L'eau chaude ou tout autre liquide peuvent endommager le réservoir. Ne jamais mettre la machine en marche sans eau : s'assurer que le réservoir est suffisamment plein.

- (Fig.3A) - Insérer correctement le réservoir dans son logement et replacer le couvercle (2).

⚠ Vérifier que le réservoir est bien inséré dans la machine en le poussant soigneusement jusqu'à la butée (LA RÉFÉRENCE DE LA FIG.3B DOIT ÊTRE COMPLÈTEMENT VISIBLE) afin d'éviter tout débordement d'eau par le fond.

4.5 Amorçage du circuit

Au début, après avoir distribué de la vapeur ou après avoir épuisé l'eau contenue dans le réservoir, le circuit de la machine doit être réamorcé.

- Appuyer sur la touche ON/OFF (11) ; la DEL (16) s'allume : la machine est allumée.
- (Fig.4) - Placer un récipient sous la buse de vapeur.
- Ouvrir le bouton (3) « eau chaude/vapeur » en le tournant dans le sens inverse des aiguilles d'une montre.
- (Fig.5) - Mettre le bouton de sélection (15) sur « ☕ ».
- Attendre jusqu'à ce qu'un jet d'eau régulier sorte de la buse de vapeur.
- (Fig.5) - Mettre le bouton de sélection (15) sur « ☕ ».
- Fermer le bouton (3) « eau chaude/vapeur » en le tournant dans le sens des aiguilles d'une montre. Enlever le récipient.

4.6 Première utilisation ou après une période d'inactivité

Cette simple opération vous garantit une distribution optimale et est à effectuer :

- lors du premier démarrage ;
- lorsque la machine reste inactive pendant une longue période (pendant plus de 2 semaines).

i **L'eau distribuée doit être vidée dans un récipient de vidange spécial et ne peut pas être utilisée pour l'alimentation. Si le récipient se remplit, pendant le cycle, arrêter la distribution et le vider avant de recommencer l'opération.**

- (Fig.2) - Rincer le réservoir et le remplir d'eau fraîche potable.
- (Fig.4) - Placer un récipient sous la buse de vapeur. Ouvrir le robinet (3) en le tournant dans le sens inverse des aiguilles d'une montre.

- (Fig.5) - Mettre le bouton de sélection (15) sur « ☕ ».
- Distribuer tout le contenu du réservoir à eau depuis la buse eau chaude/vapeur ; pour terminer la distribution, mettre le bouton de sélection (15) sur « ■ » et fermer le robinet (3) en le tournant dans le sens des aiguilles d'une montre.
 - (Fig.2) - Remplir le réservoir avec de l'eau fraîche potable.
 - (Fig.10-11) - Introduire le porte-filtre par le bas dans le groupe de distribution (8) et le tourner de gauche à droite jusqu'à ce qu'il se bloque.
 - (Fig.12) - Placer un récipient approprié sous le porte-filtre.
 - (Fig.13) - Tourner le bouton de sélection (15) sur « ☕ » pour faire sortir toute l'eau se trouvant dans le réservoir.
 - (Fig.14) - Avant que l'eau dans le réservoir soit complètement terminée, arrêter la distribution en mettant le bouton de sélection (15) sur « ■ ».
 - Remplir à nouveau le réservoir et attendre jusqu'à ce que la DEL « Machine prête » (18) s'allume.
 - (Fig.16) - Enlever le porte-filtre du groupe en le tournant de droite à gauche et le rincer à l'eau fraîche potable.

La machine est prête ; quant aux mécanismes de fonctionnement de la distribution du café et de la vapeur, consulter les sections correspondantes.

5 DISTRIBUTION DU CAFÉ

⚠ Attention ! Pendant la distribution du café, il est interdit d'ôter le porte-filtre pressurisé, en le tournant manuellement dans le sens des aiguilles d'une montre. Danger de brûlures.

- Pendant cette opération, la DEL « Machine prête » (18) peut s'allumer et s'éteindre. Ce fonctionnement doit être considéré comme normal et ne constitue pas une anomalie.
- Avant d'utiliser la machine, vérifier si le bouton « eau chaude/vapeur » (3) est fermé et que le réservoir à eau de la machine contient une quantité d'eau suffisante.
- Appuyer sur la touche ON/OFF (11) ; la DEL (16) s'allume : la machine est allumée.
- Attendre jusqu'à ce que la DEL « Machine prête » (18) s'allume. La machine est prête pour la distribution du café.

i Les accessoires pour la distribution du café se trouvent dans un logement spécialement conçu pour faciliter ces opérations.

Pour la mesure du café moulu et/ou les filtres nécessaires, soulever le couvercle (2) et prélever la quantité souhaitée (Fig.35 et Fig.36)

⚠ Si après avoir mis le bouton de sélection (15) sur « ☕ » la machine NE distribue PAS de café, tourner le bouton de sélection (15) sur « ■ » et consulter le tableau « Dépannage » avant d'enlever le porte-filtre.

- (Fig.7) - Insérer le filtre (14) dans le porte-filtre pressurisé (12) ; lors de la première utilisation, le filtre est déjà inséré.
- (Fig.10) - Introduire le porte-filtre par le bas dans le groupe de distribution (8).
- (Fig.11) - Tourner le porte-filtre de gauche à droite jusqu'à ce qu'il se bloque. Laisser la poignée du porte-filtre pressurisé. Grâce à un système automatique, la poignée se déplace légèrement vers la gauche. Ce mouvement garantit le parfait fonctionnement du porte-filtre pressurisé.
- (Fig.13) - Préchauffer le porte-filtre pressurisé en mettant le bouton de sélection (15) sur « ☕ ». L'eau commence à sortir du porte-filtre pressurisé (cette opération n'est nécessaire que pour le premier café).
- (Fig.14) - Après avoir distribué 50 cc d'eau, mettre le bouton de sélection (15) sur « ■ » pour arrêter la distribution.
- (Fig.16) - Enlever le porte-filtre de la machine en le tournant de droite à gauche et vider l'eau résiduelle. Grâce au filtre spécial (14) dont la machine est pourvue, il n'est pas nécessaire de changer de filtre pour obtenir une ou deux doses de café.
- (Fig.29) - Prélever la mesure de la machine.
- (Fig.8) - Verser 1-1,5 mesures pour un café individuel ou 2 mesures pour un café double. Éliminer le café en excès se trouvant sur le bord du porte-filtre.
- (Fig.10) - Introduire le porte-filtre (12) par le bas dans le groupe de distribution (8).
- (Fig.11) - Tourner le porte-filtre de gauche à droite jusqu'à ce qu'il se bloque.
- (Fig.12) - Prélever 1 ou 2 tasses préchauffées et les placer sous le porte-filtre pressurisé. Vérifier si elles sont correctement placées sous les buses de distribution du café.
- (Fig.13) - Tourner le bouton de sélection (15) sur « ☕ ».
- (Fig.14) - Lorsque la machine a distribué la quantité de café souhaitée, tourner le bouton de sélection (15) sur « ■ » pour arrêter la distribution du café. La distribution terminée, attendre quelques secondes ; retirer les tasses de café (Fig.15).
- (Fig.16) - Une fois la distribution terminée, attendre quelques secondes avant d'enlever le porte-filtre pressurisé et d'évacuer le marc du café.

i Remarque : dans le porte-filtre il reste une petite quantité d'eau ; cela est normal et n'est dû qu'aux caractéristiques du porte-filtre.

i Remarque importante : afin de garantir de bons résultats, le filtre (14) doit être gardé toujours propre. Laver tous les jours après leur utilisation.

6 CHOIX DU TYPE DE CAFÉ - CONSEILS

Généralement, tous les types de café disponibles dans le commerce peuvent être utilisés. Toutefois, le café est un produit naturel et son goût change en fonction de l'origine et des mélanges réalisés. Il est donc conseillé d'essayer plusieurs types de café, afin de trouver celui qui s'adapte le mieux à vos goûts. Pour des résultats optimaux, il est conseillé d'utiliser des mélanges spécialement préparés pour les machines à café expresso. Le café devrait toujours sortir régulièrement du porte-filtre pressurisé sans qu'il s'égoutte.

La vitesse de distribution du café peut être modifiée en modifiant légèrement la dose de café dans le filtre et/ou en utilisant un degré de mouture différent.

 **AVANT TOUTE OPÉRATION DE DISTRIBUTION DE VAPEUR OU D'EAU CHAUDE, VÉRIFIER SI LA BUSE DE VAPEUR EST CORRECTEMENT ORIENTÉE VERS LE BAC DE RÉCUPÉRATION D'EAU.**

7 EAU CHAUDE

 **Danger de brûlures ! Il peut y avoir quelques éclaboussures d'eau chaude au début de la distribution. La buse de distribution peut atteindre des températures élevées : éviter tout contact direct avec les mains.**

- Pendant cette opération, la DEL « Machine prête » (18) peut s'allumer et s'éteindre. Ce fonctionnement doit être considéré comme normal et ne constitue pas une anomalie.
- Avant d'utiliser la machine, vérifier si le bouton « eau chaude/vapeur » (3) est fermé et que le réservoir à eau de la machine contient une quantité d'eau suffisante.
- Appuyer sur la touche ON/OFF (11) ; la DEL verte (16) s'allume : la machine est allumée.
- Attendre jusqu'à ce que la DEL « Machine prête » (18) s'allume. La machine est prête.
- **(Fig.18)** - Placer un récipient ou un verre à thé sous la buse de vapeur.
- **(Fig.18)** - Ouvrir le bouton (3) en le tournant dans le sens inverse des aiguilles d'une montre.
- **(Fig.19)** - Mettre le bouton de sélection (15) sur « ☕ ».
- **(Fig.20)** - Une fois la quantité d'eau chaude souhaitée distribuée, mettre le bouton de sélection (15) sur « ☒ ».
- **(Fig.21)** - Fermer le bouton (3) en le tournant dans le sens des aiguilles d'une montre.
- Retirer le récipient contenant l'eau chaude.

8 VAPEUR / CAPPUCCINO

 **Danger de brûlures ! Il peut y avoir quelques éclaboussures d'eau chaude au début de la distribution. La buse de distribution peut atteindre des températures élevées : éviter tout contact direct avec les mains.**

 **Attention ! Ne pas distribuer de café lorsque la fonction vapeur est sélectionnée car la température est trop élevée et le risque de brûlures est possible.**

 **Attention ! Pendant la distribution du vapeur, il est interdit d'ôter le porte-filtre (si celui-ci est présent) en le tournant manuellement dans le sens des aiguilles d'une montre. Danger de brûlures ! Le porte-filtre peut être ôté uniquement après avoir reporté le bouton de sélection (15) sur « ☒ » et avoir refroidi la machine moyennant la procédure décrite dans la sect. 4.5.**

- Pendant cette opération, la DEL « Machine prête » (18) peut s'allumer et s'éteindre. Ce fonctionnement doit être considéré comme normal et ne constitue pas une anomalie.
- Avant d'utiliser la machine, vérifier si le bouton « eau chaude/vapeur » (3) est fermé et que le réservoir à eau de la machine contient une quantité d'eau suffisante.
- Appuyer sur la touche ON/OFF (11) ; la DEL (16) s'allume : la machine est allumée.
- Attendre jusqu'à ce que la DEL « Machine prête » (18) s'allume.
- **(Fig.22)** - Mettre le bouton de sélection (15) sur « ☑ ». La DEL (18) s'éteint.
- Attendre jusqu'à ce que la DEL (17) s'allume. La machine est prête pour la distribution de la vapeur.
- **(Fig.23)** - Placer un récipient sous la buse de vapeur.
- **(Fig.23)** - Ouvrir le bouton (3) pendant quelques instants pour faire écouler l'eau résiduelle de la buse de vapeur ; seule de la vapeur commence à sortir au bout de quelques secondes.
- **(Fig.24)** - Fermer le bouton (3) et retirer le récipient.
- Remplir 1/3 du récipient servant à préparer le cappuccino avec du lait froid.

 **Pour obtenir de meilleurs résultats, utiliser du lait froid**

- **(Fig.25)** - Plonger la buse de vapeur dans le lait et ouvrir le bouton (3) en le tournant dans le sens inverse des aiguilles d'une montre. Tourner lentement le récipient du bas vers le haut, afin d'obtenir un réchauffage uniforme.

i Il est conseillé une distribution de 60 secondes maximum.

- (Fig.26) - Une fois ce procédé terminé, fermer le bouton (3) en le tournant dans le sens des aiguilles d'une montre. Prélever la tasse avec le lait émulsionné.
- (Fig.27) - Mettre le bouton de sélection (15) sur « I ». Si les deux DEL « ☕ » et « ☺ » sont allumées, la machine a atteint une température trop élevée pour la distribution du café.
- Pour mettre la machine en service, amorcer le circuit comme indiqué à la section 4.5.

i Remarque : la machine est prête lorsque la DEL ☕ « Machine prête » est allumée fixe.

i Remarque : s'il n'est pas possible de distribuer un cappuccino comme indiqué plus haut, réamorcer le circuit comme décrit dans la sect. 4.5 et répéter ensuite les opérations.

i Procéder de la même façon pour réchauffer d'autres boissons.

- Il faut ensuite nettoyer la buse de vapeur avec un chiffon humide.

9 NETTOYAGE

L'entretien et le nettoyage ne peuvent être effectués que si la machine est froide et débranchée du réseau électrique.

- Ne pas plonger la machine dans l'eau. Ne pas laver ses composants au lave-vaisselle.
- Ne pas utiliser d'alcool éthylique, de solvants ni d'agents chimiques agressifs.
- Il est recommandé de nettoyer quotidiennement le réservoir à eau et de le remplir avec de l'eau fraîche.
- Une fois par semaine, nettoyer la buse de vapeur. Laver la buse de vapeur avec un chiffon humide et enlever tout éventuel résidu de lait.
- (Fig.28) - Une fois par jour, vider et laver le bac d'égouttement.
- Pour nettoyer l'appareil, utiliser un chiffon doux légèrement imbibé d'eau.
- (Fig.17) - Pour nettoyer le porte-filtre pressurisé, procéder comme suit :
 - (Fig.9) - enlever le filtre et le laver soigneusement à l'eau chaude.
 - retirer l'adaptateur (s'il est présent) et le laver soigneusement à l'eau chaude.
 - laver la partie intérieure du porte-filtre pressurisé.
- Ne pas faire sécher la machine et/ou ses composants dans un four à micro-ondes et/ou dans un four traditionnel.

- (Fig.29) - Une fois par semaine, nettoyer le logement des accessoires avec un chiffon humide pour enlever tout éventuel résidu de café ou de poussière.

i Remarque : ne pas mettre le porte-filtre pressurisé au lave-vaisselle.

10 DÉTARTRAGE

La formation de calcaire est liée à l'emploi de l'appareil. Le cycle de détartrage est nécessaire tous les 1 ou 2 mois d'utilisation de la machine et/ou en cas de réduction de la quantité d'eau débitée. Utiliser uniquement le produit détartrant Saeco.

i En cas d'indications différentes entre le contenu du mode d'emploi et d'entretien et les indications fournies sur les accessoires et/ou les matériaux d'usage vendus séparément, les indications données par le mode d'emploi devront être considérées comme prioritaires.

i Utiliser le produit détartrant Saeco (Fig.B). Ce produit a été spécialement conçu pour assurer, si utilisé correctement, la meilleure performance et fonctionnalité de l'appareil pendant toute sa vie opérationnelle et pour éviter toute altération du produit distribué. Avant de commencer le cycle de détartrage, vérifier : QUE LE FILTRE À EAU, si utilisé, A ÉTÉ ENLEVÉ.

! Ne pas boire la solution détartrante et les produits distribués jusqu'à la conclusion du cycle. Ne jamais utiliser de vinaigre pour détartrer la machine.

- 1 (Fig.10-11) - Introduire le porte-filtre par le bas dans le groupe de distribution (8) et le tourner de gauche à droite jusqu'à ce qu'il se bloque.
- 2 (Fig.1B) - Enlever et vider le réservoir à eau.
- 3 (Fig.2) - Verser la MOITIÉ du contenu de la bouteille de détartrant concentré Saeco dans le réservoir à eau de l'appareil et le remplir avec de l'eau fraîche potable jusqu'au niveau MAX indiqué.
- 4 Allumer la machine en appuyant sur la touche ON/OFF (11) ; la DEL (16) s'allume. (Fig.18) - Prélever (comme indiqué à la section 7 du mode d'emploi) 2 tasses d'eau (à peu près 150 ml chacune) de la buse de vapeur/eau chaude. Arrêter ensuite la machine en appuyant sur la touche ON/OFF (11) ; la DEL (18) s'éteint
- 5 La machine arrêtée, attendre 15 à 20 minutes pour que le détartrant ait son effet.
- 6 Mettre en marche la machine, en appuyant sur la touche ON/OFF (11).

- (Fig.18) - Prélever (comme indiqué à la section 7 du mode d'emploi) 2 tasses d'eau (à peu près 150 ml chacune) de la buse de vapeur/eau chaude. Arrêter ensuite la machine en appuyant sur la touche ON/OFF (11) et la garder ainsi pendant 3 minutes.
- 7 Répéter les opérations décrites au **point 6** jusqu'à vider complètement le réservoir à eau.
 - 8 (Fig.2) - Rincer le réservoir avec de l'eau fraîche potable et le remplir complètement.
 - 9 Placer un récipient sous le porte-filtre.
 - 10 Mettre en marche la machine en appuyant sur la touche ON/OFF (11) ; tourner le bouton de sélection (15) sur « ☕ » et prélever tout le contenu du réservoir au moyen du porte-filtre. Pour arrêter la distribution, mettre le bouton de sélection (15) sur « ■ ».
 - 11 (Fig.2) - Remplir à nouveau le réservoir avec de l'eau fraîche. (Fig.18) - Placer un grand récipient sous la buse de vapeur. Ouvrir le robinet de distribution de l'eau (3) en le tournant dans le sens inverse des aiguilles d'une montre. (Fig.19) - Tourner le bouton de sélection (15) sur « ☕ » et prélever tout le contenu du réservoir au moyen de la buse de vapeur/eau chaude.
 - 12 (Fig.20) - Une fois l'eau prélevée, pour arrêter la distribution, mettre le bouton de sélection (15) sur « ■ ». (Fig.21) - Fermer le robinet de distribution de l'eau (3) en le tournant dans le sens des aiguilles d'une montre.
 - 13 Répéter encore une fois les opérations du **point (8)** pour un total de 4 réservoirs.
 - 14 (Fig.16) - Enlever le porte-filtre du groupe en le tournant de droite à gauche et le rincer à l'eau fraîche potable.

Le cycle de détartrage est ainsi terminé.

(Fig.2) - Remplir à nouveau le réservoir avec de l'eau fraîche. Le cas échéant, réamorcer le circuit comme indiqué à la section 4.5.

i La solution détartrante doit être éliminée conformément à ce qui est prévu par le fabricant et/ou par les normes en vigueur dans le Pays où la machine est utilisée.

11 ÉLIMINATION

L'appareil est conçu et fabriqué pour faciliter sa valorisation, son recyclage ou sa réutilisation conformément à la directive européenne 2002/96/CE relative aux appareils électriques et électroniques usagés (waste electrical and electronic equipment - WEEE).



Le logo  ci-contre apposé sur l'appareil indique que ce produit ne peut pas être éliminé avec les déchets ménagers non triés.

Lorsque vous aurez décidé de vous en séparer définitivement, il convient de faire procéder à la collecte sélective de cet appareil en vous conformant au mode de reprise mis en place dans votre commune (collecte ponctuelle des encombrants, déchèterie), ou en faisant appel au service de reprise proposé par votre distributeur, ou bien, en le confiant à des organisations caritatives et des associations à but non lucratif.

En vous assurant que ce produit est éliminé correctement, vous favorisez la prévention des conséquences négatives pour l'environnement et la santé humaine.

12 DÉPANNAGE

Panne	Causes possibles	Solution
La machine ne se met pas en marche.	La machine n'est pas branchée sur le réseau électrique.	Brancher la machine sur le réseau électrique.
La pompe est très bruyante.	Manque d'eau dans le réservoir	Remplir d'eau et réamorcer le circuit (Sect. 4.5)
Après avoir mis le bouton de sélection (15) sur « ☕ », la machine ne distribue pas de café.	Le porte-filtre est bouché.	Remettre le bouton de sélection (15) sur « 0 ». Éteindre la machine et attendre qu'elle se refroidisse (1 heure environ). Ensuite enlever et bien laver le porte-filtre. Si le problème se représente contacter le centre d'assistance.
Le café est trop froid.	La DEL « Machine prête » (18) était éteinte lorsque le bouton de sélection (15) a été mis sur « ☕ ».	Attendre jusqu'à ce que la DEL (18) s'allume.
	Le porte-filtre n'est pas inséré pour le préchauffage (chap. 5).	Préchauffer le porte-filtre.
	Les tasses sont froides.	Préchauffer les tasses avec de l'eau chaude.
La mousse du lait ne se forme pas.	Lait inapproprié : lait en poudre, lait écrémé.	Utiliser du lait entier.
Il n'est pas possible de préparer du cappuccino.	Il n'y a plus de vapeur dans la chaudière.	Réamorcer le circuit (sec. 4.5) et répéter les opérations décrites au chap. 8.
Le café coule trop rapidement, la crème ne se forme pas.	Pas assez de café dans le porte-filtre.	Ajouter du café (chap. 5).
	Mouture trop grossière.	Changer de mélange (chap. 6).
	Café non frais ou inapproprié.	Changer de mélange (chap. 6).
	La dosette est vieille ou inappropriée.	Changer de dosette.
	Un composant dans le porte-filtre fait défaut.	Vérifier si tous les composants sont présents et montés correctement.
Le café ne coule pas ou bien il coule goutte à goutte.	Eau insuffisante.	Remplir d'eau et réamorcer le circuit (Sect. 4.5)
	Mouture trop fine.	Changer de mélange (chap. 6).
	Café pressé dans le porte-filtre.	Remuer le café moulu.
	Trop de café dans le porte-filtre.	Réduire la quantité de café dans le porte-filtre.
	Bouton (3) ouvert.	Fermer le bouton (3).
	Machine calcifiée.	Détartrer la machine (chap. 10).
	Le filtre dans le porte-filtre est bouché.	Nettoyer le filtre (chap. 9).
Le café coule des bords.	Porte-filtre mal inséré dans le groupe de distribution du café.	Insérer correctement le porte-filtre (chap. 5).
	Bord supérieur du porte-filtre encrassé.	Nettoyer le bord du porte-filtre.
	Trop de café dans le porte-filtre.	Réduire la quantité de café à l'aide de la mesure.

Pour toute panne non détaillée dans le tableau ci-dessus ou en cas de solutions insuffisantes à résoudre le problème, s'adresser à un centre d'assistance agréé.

1 INFORMACIÓN DE CARÁCTER GENERAL

Esta máquina de café está indicada para la preparación de 1 o 2 tazas de café exprés y dispone de un tubo orientable para el suministro de vapor y de agua caliente. Los mandos situados en la parte delantera del aparato llevan símbolos de fácil interpretación.

La máquina ha sido diseñada para uso doméstico y no está indicada para un funcionamiento continuo de tipo profesional.



Atención. Se declina toda responsabilidad por posibles daños en caso de:

- **Uso indebido o no conforme a los fines previstos;**
- **Reparaciones realizadas en centros de asistencia técnica no autorizados;**
- **Alteración del cable de alimentación;**
- **Alteración de cualquier componente de la máquina;**
- **Utilización de repuestos y accesorios no originales;**
- **Descalcificación de la máquina no realizada y almacenamiento en locales con temperatura por debajo de 0°C.**

En dichos casos la garantía pierde su validez.

1.1 Para facilitar la lectura



El triángulo de advertencia señala todas aquellas instrucciones importantes para la seguridad del usuario.

¡Respetar escrupulosamente dichas indicaciones para evitar heridas graves!

La referencia a ilustraciones, partes del aparato, elementos del panel de mandos, etc. está indicada con números o letras; en dichos casos, consultar la ilustración correspondiente.



Este símbolo señala la información que debe considerarse más relevante para garantizar el uso correcto de la máquina.

Las ilustraciones a las que se hace referencia en el texto se encuentran en las primeras páginas del manual. Consultar dichas páginas durante la lectura de las instrucciones de uso.

1.2 Cómo utilizar estas instrucciones de uso

Guardar estas instrucciones de uso en un lugar seguro y adjuntarlas a la máquina de café en caso de que otra persona vaya a utilizarla.

Para información más detallada o en caso de algún problema, dirigirse a centros de asistencia autorizados.

2 DATOS TÉCNICOS

El fabricante se reserva el derecho a modificar las características técnicas del producto.

Tensión nominal - Potencia nominal - Alimentación
Véase placa en el aparato

Estructura exterior
Plástico

Dimensiones (l x a x p) (mm)
210 x 300 x 280

Peso
3,9 kg

Panel de mandos
En la parte delantera

Portafiltro
Presurizado

Depósito de agua
1,25 litros - Extraíble

Presión de la bomba
15 bar

Dispositivos de seguridad
Termofusible

3 NORMAS DE SEGURIDAD



No dejar nunca que las partes bajo tensión entren en contacto con agua; ¡riesgo de cortocircuito! ¡El vapor recalentado y el agua caliente pueden causar quemaduras! No dirigir nunca el chorro de vapor o de agua caliente hacia partes del cuerpo; manipular con cuidado la boquilla de salida de vapor/agua caliente; ¡peligro de quemaduras!

Uso previsto

Esta máquina de café ha sido diseñada exclusivamente para uso doméstico. ¡Se prohíbe realizar modificaciones técnicas y cualquier uso ilícito debido al riesgo que ello conlleva! Este aparato no está destinado a ser utilizado por personas (niños incluidos) con capacidades físicas, mentales o sensoriales reducidas o que no dispongan de una suficiente experiencia y/o competencias, a menos que lo utilicen bajo la supervisión de una persona responsable de su seguridad o que sean instruidas por dicho responsable en cómo usarlo.

Alimentación de corriente

Conectar la máquina de café sólo a una toma de corriente adecuada. La tensión debe corresponderse con la indicada en la placa del aparato.

Cable de alimentación

No usar nunca la máquina de café si el cable de alimentación está defectuoso. Si el cable de alimentación está dañado, solicitar al fabricante o al servicio de asistencia al cliente la sustitución del mismo. Procurar que el cable de alimentación no pase por esquinas o cantos agudos ni por encima de objetos muy calientes. Protegerlo del aceite.

No transportar ni tirar de la máquina de café sosteniéndola por el cable. No desenchufar la máquina tirando del cable ni tocar el enchufe con las manos mojadas.

Procurar que el cable de alimentación no cuelgue libremente de mesas o estanterías.

Protección de terceras personas

Mantener la máquina fuera del alcance de los niños para evitar que jueguen con ella.

Los niños no se dan cuenta de los peligros relacionados con el uso indebido de un electrodoméstico. No dejar al alcance de los niños los materiales usados para embalar la máquina.

Riesgo de quemaduras

No dirigir contra uno mismo ni contra los demás el chorro de vapor recalentado y/o de agua caliente. Usar siempre las empuñaduras o los mandos correspondientes.

No quitar nunca el portafiltro presurizado durante el suministro de café. Durante la fase de calentamiento, pueden salir algunas gotas de agua caliente por el grupo de café.

No suministrar café cuando la máquina esté sobrecalentada, es decir, cuando los pilotos luminosos "☺" y "☕" estén encendidos al mismo tiempo.

Colocación

Colocar la máquina de café en un lugar seguro, donde nadie puede volcarla o resultar herido. Podría salir agua caliente o vapor recalentado: **¡riesgo de quemaduras!**

No colocar la máquina en un lugar con temperatura inferior a 0°C; las bajas temperaturas pueden dañar la máquina.

No usar la máquina de café al aire libre.

No poner la máquina sobre superficies muy calientes ni cerca de llamas abiertas a fin de evitar que su carrocería se derrita o resulte dañada.

Limpieza

Antes de limpiar la máquina, apagarla mediante el botón ON/OFF y, a continuación, desconectar el enchufe de la toma de corriente. Esperar a que la máquina se enfríe. ¡No sumergir nunca la máquina en agua!

Se prohíbe terminantemente tratar de intervenir en el interior de la máquina. No usar el agua que haya quedado en el depósito durante unos días para uso alimentario. Lavar el depósito y volver a llenarlo con agua fresca potable.

Área destinada al uso y el mantenimiento

Para un correcto y buen funcionamiento de la máquina de café se recomienda lo siguiente:

- Elegir una superficie de apoyo bien nivelada;
- Elegir un lugar suficientemente iluminado e higiénico. La toma de corriente debe ser de fácil acceso;
- Dejar una distancia mínima entre la máquina y la pared tal como se muestra en la figura (Fig. A).

Almacenaje de la máquina

En caso de que la máquina vaya a permanecer durante un largo periodo sin utilizarse, apagarla y desconectar el enchufe de la toma de corriente. Guardar la máquina en un lugar seco y fuera del alcance de los niños. Protegerla del polvo y de la suciedad.

Reparaciones / Mantenimiento

En caso de averías, desperfectos o sospecha de desperfectos tras una caída, desconectar enseguida la máquina de la toma de corriente. No poner nunca en funcionamiento la máquina si está defectuosa. Sólo los Centros de Asistencia Autorizados pueden realizar reparaciones a la máquina. En caso de reparaciones realizadas de forma incorrecta, se declina toda responsabilidad por posibles daños.

Antiincendio

En caso de incendio usar extintores de anhídrido carbónico (CO₂). No usar agua ni extintores de polvo.

Componentes de la máquina (pág. 2)

- 1 Panel de mandos
- 2 Tapa del depósito de agua
- 3 Mando de agua caliente/vapor
- 4 Alojamiento para accesorios
- 5 Depósito de agua
- 6 Superficie apoyatazas
- 7 Bandeja de goteo + rejilla (en su caso)
- 8 Grupo de café
- 9 Tubo de vapor
- 10 Cable de alimentación
- 11 Botón ON/OFF
- 12 Portafiltro presurizado
- 13 Cuchara dosificadora para café molido
- 14 Filtro para café molido
(el mismo para el suministro de 1 o 2 cafés)
- 15 Mando de selección
- 16 Piloto luminoso "Máquina encendida"
- 17 Piloto luminoso "Vapor listo"
- 18 Piloto luminoso café/agua - "Máquina lista"

4 INSTALACIÓN

Por su seguridad y la de los demás, atenerse escrupulosamente a las "Normas de seguridad" descritas en el cap. 3.

4.1 Embalaje

El embalaje original ha sido diseñado y realizado para proteger la máquina durante el transporte. Se aconseja guardarlo para posibles transportes futuros.

4.2 Advertencias para la instalación

Antes de instalar la máquina, atenerse a las siguientes normas de seguridad:

- colocar la máquina en un lugar seguro;
- asegurarse de que los niños no tengan la posibilidad de jugar con la máquina;
- no apoyar la máquina sobre superficies muy calientes ni cerca de llamas abiertas.

Ya se puede conectar la máquina de café a la red eléctrica.

i Nota: se aconseja lavar los componentes antes de utilizarlos por primera vez y/o tras un período sin utilizarlos.

4.3 Conexión de la máquina

! La corriente eléctrica puede ser peligrosa! Por consiguiente, respetar siempre escrupulosamente las normas de seguridad. ¡No usar nunca el cable si está dañado! En caso de que el cable o el enchufe estén defectuosos, contactar inmediatamente con un Centro de Asistencia Autorizado para su sustitución.

La tensión del aparato ha sido determinada en fábrica. Comprobar que la tensión de red se corresponda con los valores indicados en la placa de identificación situada en la parte trasera del aparato.

- Conectar el enchufe a una toma de corriente de pared de tensión adecuada.

4.4 Depósito de agua

- (Fig. 1A) - Quitar la tapa del depósito de agua (2) levantándola.
- (Fig. 1B) - Extraer el depósito de agua (5).
- (Fig. 2) - Enjuagarlo y llenarlo con agua fresca potable sin superar el nivel máximo (MAX) indicado en el depósito.

! Introducir siempre en el depósito sólo agua potable fresca sin gas. El agua caliente y otros líquidos pueden estropear el depósito. No poner en funcionamiento la máquina sin agua: comprobar que haya suficiente agua en el depósito.

- (Fig. 3A) - Introducir el depósito de agua asegurándose de que quede correctamente colocado en su alojamiento y volver a poner la tapa (2).

! Asegurarse de que el depósito de agua esté bien insertado en la máquina empujándolo con cuidado hasta el tope (LA REFERENCIA DE LA FIG. 3B DEBE SER COMPLETAMENTE VISIBLE) para evitar que salga agua por el fondo.

4.5 Carga del circuito

Al principio, tras haber suministrado vapor o una vez que el agua del depósito se haya agotado, se debe volver a cargar el circuito de la máquina.

- Pulsar el botón ON/OFF (11); el piloto luminoso (16) se encenderá, lo que indica que la máquina está encendida.
- (Fig. 4) - Colocar un recipiente bajo el tubo de vapor.
- Abrir el mando (3) "agua caliente/vapor" girándolo en el sentido contrario a las agujas del reloj.
- (Fig. 5) - Llevar el mando de selección (15) a la posición "☕".
- Esperar a que salga un chorro de agua regular por el tubo de vapor.
- (Fig. 5) - Llevar el mando de selección (15) a la posición "☕".
- Cerrar el mando (3) "agua caliente/vapor" girándolo en el sentido de las agujas del reloj. Retirar el recipiente.

4.6 Al utilizar por primera vez o tras un período sin utilizar

Esta sencilla operación garantiza un suministro óptimo y debe realizarse:

- al poner en marcha la máquina por primera vez;
- cuando la máquina haya permanecido un largo período sin utilizarse (más de 2 semanas).

i El agua suministrada debe verterse en un desagüe apropiado y no puede utilizarse con fines alimentarios. Si durante el ciclo el recipiente se llena, detener el suministro y vaciarlo antes de seguir con la operación.

- (Fig. 2) - Enjuagar el depósito y llenarlo con agua fresca potable.

- **(Fig. 4)** - Colocar un recipiente bajo el tubo de vapor. Abrir el mando (3) girándolo en el sentido contrario a las agujas del reloj.
- **(Fig. 5)** - Llevar el mando de selección (15) a la posición "☕".
- Suministrar todo el contenido del depósito de agua a través del tubo de vapor/agua caliente; para terminar el suministro, llevar el mando de selección (15) a la posición "☒" y cerrar el mando (3) girándolo en el sentido de las agujas del reloj.
- **(Fig. 2)** - Llenar el depósito con agua fresca potable.
- **(Fig. 10-11)** - Introducir el portafiltro en el grupo de café (8) por la parte inferior y girarlo de izquierda a derecha hasta que quede bloqueado.
- **(Fig. 12)** - Colocar un recipiente adecuado bajo el portafiltro.
- **(Fig. 13)** - Girar el mando de selección (15) hasta la posición "☕" y suministrar toda el agua presente en el depósito.
- **(Fig. 14)** - Antes de que el agua se haya agotado por completo, detener el suministro llevando el mando de selección (15) a la posición "☒".
- Llenar nuevamente el depósito y esperar a que el piloto luminoso de "Máquina lista" (18) se encienda.
- **(Fig. 16)** - Extraer el portafiltro del grupo de café girándolo de derecha a izquierda y enjuagarlo con agua fresca potable.

La máquina ya está lista; para conocer los detalles de funcionamiento del suministro de café y vapor, consultar los capítulos correspondientes.

5 SUMINISTRO DE CAFÉ

⚠ ¡Atención! Durante el suministro de café, no quitar nunca el portafiltro presurizado girándolo manualmente en el sentido de las agujas del reloj. Riesgo de quemaduras.

- Durante esta operación, el piloto luminoso (18) "Máquina lista" se puede encender y apagar; dicho funcionamiento debe ser considerado normal y no una anomalía.
- Antes de utilizar la máquina, asegurarse de que el mando (3) agua caliente/vapor esté cerrado y que haya suficiente agua en el depósito de la máquina.
- Pulsar el botón ON/OFF (11); el piloto luminoso (16) se encenderá, lo que indica que la máquina está encendida.
- Esperar a que el piloto luminoso (18) "Máquina lista" se encienda; la máquina ya está lista para el suministro de café.

i Los accesorios para el suministro de café están depositados en un alojamiento específicamente estudiado para simplificar y agilizar estas operaciones. La cuchara dosificadora para el café molido así como los filtros necesarios se encuentran dentro; levantar la

tapa (2) y coger el accesorio deseado (Fig. 35 y Fig. 36).

⚠ Si tras haber posicionado el mando de selección (15) en la posición "☕" NO sale café, llevar el mando de selección (15) a la posición "☒" y consultar la tabla "Resolución de problemas" antes de quitar el portafiltro.

- **(Fig. 7)** - Introducir el filtro (14) en el portafiltro presurizado (12); al utilizar la máquina por primera vez, el filtro ya está introducido.
- **(Fig. 10)** - Introducir el portafiltro en el grupo de café (8) por la parte inferior.
- **(Fig. 11)** - Girar el portafiltro de izquierda a derecha hasta que quede bloqueado. Soltar el mango del portafiltro presurizado. A continuación, un sistema automático mueve el mango levemente hacia la izquierda. Este movimiento garantiza el perfecto funcionamiento del portafiltro presurizado.
- **(Fig. 13)** - Precalentar el portafiltro presurizado llevando el mando de selección (15) a la posición "☕"; comenzará a salir agua por el portafiltro presurizado (esta operación sólo es necesaria para el primer café).
- **(Fig. 14)** - Tras haber dejado correr 50 cc de agua, llevar el mando de selección (15) a la posición "☒" para detener el suministro.
- **(Fig. 16)** - Extraer el portafiltro de la máquina girándolo de derecha a izquierda y vaciar el agua residual. Gracias al filtro especial (14) de la máquina, no es necesario cambiar de filtro para obtener uno o dos cafés.
- **(Fig. 29)** - Sacar la cuchara dosificadora de la máquina.
- **(Fig. 8)** - Añadir 1-1,5 cucharadas para un café individual o 2 cucharadas rasas para un café doble; limpiar los restos de café del borde del portafiltro presurizado.
- **(Fig. 10)** - Introducir el portafiltro (12) en el grupo de café (8) por la parte inferior.
- **(Fig. 11)** - Girar el portafiltro de izquierda a derecha hasta que quede bloqueado.
- **(Fig. 12)** - Tomar 1 o 2 tazas precalentadas y posicionarlas bajo el portafiltro presurizado; comprobar que estén correctamente colocadas bajo los orificios de salida del café.
- **(Fig. 13)** - Llevar el mando de selección (15) a la posición "☕".
- **(Fig. 14)** - Una vez alcanzada la cantidad de café deseada, girar el mando de selección (15) a la posición "☒" para detener el suministro de café. Al finalizar el suministro, esperar unos segundos; retirar las tazas con el café (Fig. 15).
- **(Fig. 16)** - Al término del suministro, esperar unos segundos; luego extraer el portafiltro presurizado y vaciar los posos.

i Nota: en el portafiltro queda una pequeña cantidad de agua; esto es normal y se debe a las características del portafiltro.

i **Nota importante: el filtro (14) debe mantenerse limpio para garantizar un resultado perfecto. Lavar diariamente tras el uso.**

6 SELECCIÓN DEL TIPO DE CAFÉ - CONSEJOS

Por lo general, es posible utilizar cualquier tipo de café existente en el mercado. No obstante, el café es un producto natural y su sabor cambia en función del origen y de la mezcla; por ello, se aconseja probar varios tipos de café hasta encontrar la mezcla que mejor se adapte al gusto personal.

En cualquier caso, para obtener unos mejores resultados se aconseja utilizar mezclas expresamente preparadas para máquinas de café exprés. El café debería salir siempre de forma regular, sin gotear, por el portafiltro presurizado.

Es posible modificar la velocidad de salida del café cambiando levemente la cantidad de café en el filtro y/o usando un café que tenga un grado de molido diferente.

! ANTES DE REALIZAR CUALQUIER OPERACIÓN DE SUMINISTRO DE VAPOR O DE AGUA CALIENTE, COMPROBAR QUE EL TUBO DE VAPOR ESTÉ ORIENTADO HACIA LA BANDEJA DE GOTEO.

7 AGUA CALIENTE

! ¡Riesgo de quemaduras! Al principio del suministro se pueden producir pequeñas salpicaduras de agua caliente. El tubo de suministro puede alcanzar temperaturas elevadas: evitar el contacto directo con las manos.

- Durante esta operación, el piloto luminoso (18) "Máquina lista" se puede encender y apagar; dicho funcionamiento debe ser considerado normal y no una anomalía.
- Antes de utilizar la máquina, asegurarse de que el mando (3) agua caliente/vapor esté cerrado y que haya suficiente agua en el depósito.
- Pulsar el botón ON/OFF (11); el piloto luminoso verde (16) se encenderá, lo que indica que la máquina está encendida.
- Esperar a que el piloto luminoso (18) "Máquina lista" se encienda; la máquina ya está lista.
- **(Fig. 18)** - Colocar un recipiente o una taza de té bajo el tubo de vapor.
- **(Fig. 18)** - Abrir el mando (3) girándolo en el sentido contrario a las agujas del reloj.
- **(Fig. 19)** - Llevar el mando de selección (15) a la posición "☕".
- **(Fig. 20)** - Una vez obtenida la cantidad de agua caliente deseada, llevar el mando de selección (15) a la posición "☕".
- **(Fig. 21)** - Cerrar el mando (3) girándolo en el sentido de las agujas del reloj.

- Retirar el recipiente con el agua caliente.

8 VAPOR / CAPUCHINO

! ¡Riesgo de quemaduras! Al principio del suministro se pueden producir pequeñas salpicaduras de agua caliente. El tubo de suministro puede alcanzar temperaturas elevadas: evitar el contacto directo con las manos.

! ¡Atención! No suministrar café cuando esté seleccionada la función vapor ya que la temperatura es demasiado alta y existe riesgo de quemaduras.

! ¡Atención! Durante el suministro de vapor, no quitar nunca el portafiltro (en su caso) girándolo manualmente en el sentido de las agujas del reloj. ¡Riesgo de quemaduras! El portafiltro sólo puede quitarse tras haber llevado el mando de selección (15) a la posición "☕" y haber enfriado la máquina mediante el procedimiento descrito en el apdo. 4.5.

- Durante esta operación, el piloto luminoso (18) "Máquina lista" se puede encender y apagar; dicho funcionamiento debe ser considerado normal y no una anomalía.
- Antes de utilizar la máquina, asegurarse de que el mando (3) agua caliente/vapor esté cerrado y que haya suficiente agua en el depósito.
- Pulsar el botón ON/OFF (11); el piloto luminoso (16) se encenderá, lo que indica que la máquina está encendida.
- Esperar a que el piloto luminoso (18) "Máquina lista" se encienda.
- **(Fig. 22)** - Llevar el mando de selección (15) a la posición "☕"; el piloto luminoso (18) se apaga.
- Esperar a que el piloto luminoso (17) se encienda; la máquina ya está lista para el suministro de vapor.
- **(Fig. 23)** - Colocar un recipiente bajo el tubo de vapor.
- **(Fig. 23)** - Abrir el mando (3) durante unos instantes para que salga el agua residual del tubo de vapor; en poco tiempo, empezará a salir sólo vapor.
- **(Fig. 24)** - Cerrar el mando (3) y retirar el recipiente.
- Llenar con leche fría 1/3 del recipiente que se desee utilizar para preparar el capuchino.

i **Para garantizar un mejor resultado usar leche fría.**

- **(Fig. 25)** - Sumergir el tubo de vapor en la leche y abrir el mando (3) girándolo en el sentido contrario a las agujas del reloj; girar lentamente el recipiente que contiene la leche, de abajo arriba, para que se caliente de forma uniforme.

i Se recomienda un suministro máximo de 60 segundos.

- (Fig. 26) - A continuación, cerrar el mando (3) girándolo en el sentido de las agujas del reloj; retirar la taza con la leche montada.
- (Fig. 27) - Llevar el mando de selección (15) a la posición "☕". Si los pilotos luminosos "☕" y "☺" están encendidos al mismo tiempo, la máquina tiene una temperatura demasiado elevada para el suministro de café.
- Proceder a la carga del circuito tal como se indica en el apdo. 4.5 para que la máquina vuelva a estar operativa.

i Nota: la máquina está operativa cuando el piloto luminoso ☕ "Máquina lista" está encendido sin parpadear.

i Nota importante: si no se consigue preparar un capuchino como se describe, volver a cargar el circuito tal como se indica en el apdo. 4.5 y, a continuación, repetir las operaciones.

i Puede utilizarse el mismo sistema para el calentamiento de otras bebidas.

- Tras el uso, limpiar el tubo de vapor con un paño húmedo.

9 LIMPIEZA

El mantenimiento y la limpieza se pueden efectuar sólo cuando la máquina está fría y desconectada de la red eléctrica.

- No sumergir la máquina en agua ni introducir sus componentes en la lavavajillas.
- No usar alcohol etílico, solventes y/o agentes químicos agresivos.
- Se aconseja limpiar el depósito de agua diariamente y llenarlo con agua fresca.
- Limpiar el tubo de vapor una vez a la semana. Para ello, limpiar el tubo de vapor con un paño húmedo y quitar los posibles restos de leche.
- (Fig. 28) - Diariamente, vaciar y lavar la bandeja de goteo.
- Limpiar la máquina usando un paño suave humedecido con agua.
- (Fig. 17) - Para limpiar el portafiltro presurizado realizar lo siguiente:
 - (Fig. 9) - extraer el filtro y lavarlo bien con agua caliente.
 - extraer el adaptador (en su caso) y lavarlo bien con agua caliente.
 - lavar el interior del portafiltro presurizado.
- No secar la máquina ni sus componentes usando un horno de microondas y/o un horno convencional.
- (Fig. 29) - Una vez a la semana, limpiar el alojamiento para los accesorios con un paño húmedo para quitar los posibles

posos de café o polvo en general.

i Nota: no lavar al portafiltro presurizado en el lavavajillas.

10 DESCALCIFICACIÓN

La formación de cal se produce con el uso del aparato; la descalcificación debe efectuarse cada 1-2 meses de uso de la máquina y/o cuando se observe una reducción del caudal de agua. Utilizar exclusivamente el producto descalcificante Saeco.

i En caso de conflicto, lo indicado en el manual de uso y mantenimiento tiene prioridad respecto a las indicaciones dadas en los accesorios y/o materiales de uso vendidos por separado.

i Utilizar el producto descalcificante Saeco (Fig. B). Ha sido formulado específicamente para mantener al máximo el rendimiento y la funcionalidad de la máquina durante toda su vida operativa así como para evitar, siempre que se utilice correctamente, cualquier alteración de los productos suministrados. Antes de iniciar el ciclo de descalcificación asegurarse de: **HABER EXTRAÍDO EL FILTRO DE AGUA, en su caso.**

! No beber la solución descalcificante ni los productos suministrados hasta que el ciclo se haya completado. No utilizar bajo ningún concepto vinagre como producto descalcificante.

- 1 (Fig. 10-11) - Introducir el portafiltro en el grupo de café (8) por la parte inferior y girarlo de izquierda a derecha hasta que quede bloqueado.
- 2 (Fig. 1B) - Sacar y vaciar el depósito de agua.
- 3 (Fig. 2) - Verter la MITAD del contenido de la botella de producto descalcificante concentrado Saeco en el depósito de agua del aparato y rellenarlo con agua fresca potable hasta el nivel MAX.
- 4 Encender la máquina pulsando el botón ON/OFF (11); el piloto luminoso (16) se encenderá.
(Fig. 18) - Suministrar (tal como se describe en el capítulo 7 del manual) 2 tazas de agua (150 ml aprox. cada una) por el tubo de vapor/agua caliente. A continuación, apagar la máquina mediante el botón ON/OFF (11); el piloto luminoso (16) se apagará.
- 5 Dejar que el producto descalcificante actúe durante unos 15-20 minutos con la máquina apagada.
- 6 Encender la máquina pulsando el botón ON/OFF (11).
(Fig. 18) - Suministrar (tal como se describe en el capítulo 7 del manual) 2 tazas de agua (150 ml aprox. cada una) por el tubo de vapor/agua caliente. A continuación, apagar la

máquina mediante el botón ON/OFF (11) y dejarla apagada durante 3 minutos.

- 7 Repetir las operaciones descritas en el **punto 6** hasta que el depósito de agua quede completamente vacío.
- 8 **(Fig. 2)** - Enjuagar el depósito con agua fresca potable y llenarlo completamente.
- 9 Colocar un recipiente bajo el portafiltro.
- 10 Encender la máquina pulsando el botón ON/OFF (11); girar el mando de selección (15) hasta la posición "☕" y suministrar todo el contenido del depósito a través del portafiltro. Para detener el suministro, llevar el mando de selección (15) a la posición "0".
- 11 **(Fig. 2)** - Llenar de nuevo el depósito con agua fresca.
(Fig. 18) - Colocar un recipiente grande bajo el tubo de vapor. Abrir el mando de suministro de agua (3) girándolo en el sentido contrario a las agujas del reloj.
(Fig. 19) - Girar el mando de selección (15) hasta la posición "☕" y suministrar todo el contenido del depósito a través del tubo de vapor/agua caliente.
- 12 **(Fig. 20)** - Una vez que el agua se haya agotado, para detener el suministro, llevar el mando de selección (15) a la posición "0".
(Fig. 21) - Cerrar el mando de suministro de agua (3) girándolo en el sentido de las agujas del reloj.
- 13 Repetir de nuevo las operaciones desde el **punto (8)** hasta un total de 4 depósitos.
- 14 **(Fig. 16)** - Extraer el portafiltro del grupo de café girándolo de derecha a izquierda y enjuagarlo con agua fresca potable.

El ciclo de descalcificación ha concluido.

(Fig. 2) - Volver a llenar el depósito con agua fresca. Si fuera necesario, efectuar la carga del circuito tal como se describe en el apdo. 4.5.

i La solución descalcificante se debe eliminar según lo previsto por el fabricante y/o por las normas vigentes en el país donde se utilice la máquina.

11 ELIMINACIÓN DEL APARATO

Este producto cumple con la Directiva UE 2002/96/CE.



El símbolo  en el producto o en su embalaje indica que este producto no se puede tratar como desperdicios normales del hogar.

Este producto se debe entregar al punto de recogida de equipos eléctricos y electrónicos para reciclaje.

Al asegurarse de que este producto se desecha correctamente, usted ayudará a evitar posibles consecuencias negativas para el medio ambiente y la salud pública, lo cual podría ocurrir si este producto no se manipula de forma adecuada. Para obtener información más detallada sobre el reciclaje de este producto, póngase en contacto con la administración de su ciudad, con su servicio de desechos del hogar o con la tienda donde compró el producto.

12 RESOLUCIÓN DE PROBLEMAS

Avería	Causas posibles	Solución
La máquina no se enciende.	Máquina no conectada a la red eléctrica.	Conectar la máquina a la red eléctrica.
La bomba es muy ruidosa.	Falta agua en el depósito.	Llenar de agua y volver a cargar el circuito (apdo. 4.5)
No sale café tras haber posicionado el mando de selección (15) en la posición "☕".	Portafiltro obstruido.	Volver a llevar el mando de selección (15) a la posición "☕". Apagar la máquina y esperar a que se enfríe (1 hora aprox.). A continuación, sacar y lavar bien el portafiltro. Si el problema vuelve a aparecer, contactar con el centro de asistencia.
El café está demasiado frío.	El piloto luminoso (18) "Máquina lista" estaba apagado cuando se ha llevado el mando de selección (15) a la posición "☕".	Esperar a que el piloto luminoso (18) se encienda.
	Portafiltro no introducido para el precalentamiento (cap. 5).	Precalentar el portafiltro.
	Tazas frías.	Precalentar las tazas con agua caliente.
No se forma la crema de la leche.	Leche no adecuada: leche en polvo, leche desnatada.	Utilizar leche entera.
No es posible preparar el capuchino.	Ya no hay vapor en la caldera.	Volver a cargar el circuito (apdo. 4.5) y repetir las operaciones descritas en el cap. 8.
El café sale muy rápido y no se forma crema.	Hay muy poco café en el portafiltro.	Añadir café (cap. 5).
	Molido demasiado grueso.	Usar una mezcla diferente (cap. 6).
	Café viejo o no adecuado.	Usar una mezcla diferente (cap. 6).
	Pastilla de café vieja o inadecuada.	Cambiar la pastilla de café usada.
	Falta un componente en el portafiltro.	Comprobar que todos los componentes se encuentren instalados y de forma correcta.
El café no sale o sale a gotas.	Falta agua.	Llenar de agua y volver a cargar el circuito (apdo. 4.5)
	Molido demasiado fino.	Usar una mezcla diferente (cap. 6).
	Café comprimido en el portafiltro.	Remover el café molido.
	Hay demasiado café en el portafiltro.	Reducir la cantidad de café en el portafiltro.
	Mando (3) abierto.	Cerrar el mando (3).
	Máquina con cal.	Descalcificar la máquina (cap. 10).
El café se sale por los bordes.	Filtro del portafiltro obstruido.	Limpiar el filtro (cap. 9).
	Portafiltro colocado de forma incorrecta en el grupo de café.	Colocar el portafiltro de forma correcta (cap. 5).
	Borde superior del portafiltro sucio.	Limpiar el borde del portafiltro.
	Hay demasiado café en el portafiltro.	Reducir la cantidad de café utilizando la cuchara dosificadora.

Para las averías no mencionadas en la tabla o en caso de que las soluciones indicadas no las resuelvan, contactar con un centro de asistencia.

1 GENERALIDADES

A máquina de café é indicada para a preparação de 1 ou 2 chávenas de café expresso e está equipada com um tubo orientável para distribuição de vapor e de água quente. Os comandos na parte frontal do aparelho são marcados com símbolos de fácil interpretação.

A máquina foi projectada para uso doméstico e não está indicada para um funcionamento contínuo de tipo profissional.



Atenção. Não se assume qualquer tipo de responsabilidade por eventuais danos, no caso de:

- **Utilização errada e não conformidade com os objetivos previstos;**
- **Reparações não realizadas em centros de assistência autorizados;**
- **Alteração do cabo de alimentação;**
- **Alteração de qualquer outro componente da máquina;**
- **Utilização de peças sobresselentes e acessórios não originais;**
- **Falta de descalcificação e armazenagem em lugares com temperatura inferior a 0°C.**

Nestes casos ocorre a anulação da garantia.

1.1 Para facilitar a leitura



O triângulo de advertência indica todas as instruções importantes para a segurança do utilizador.

Preste muita atenção a essas indicações para evitar ferimentos graves!

A referência a imagens, partes do aparelho ou elementos de comando, etc., está indicada através de números ou letras; neste caso é realizada através da própria imagem.



Este símbolo evidencia as informações que se devem ter em consideração, para uma melhor utilização da máquina.

As ilustrações correspondentes ao texto encontram-se nas primeiras páginas do manual. Consulte estas páginas durante a leitura das instruções de utilização.

1.2 Aplicação destas instruções de utilização

Guarde estas instruções de utilização em lugar seguro e anexe-as à máquina de café caso uma outra pessoa tenha de a utilizar.

Para mais informações ou em caso de problemas, contacte os centros de assistência autorizados.

2 DADOS TÉCNICOS

O fabricante reserva-se o direito de modificar as características técnicas do produto.

Tensão nominal - Potência nominal - Alimentação
Consulte a placa colocada no aparelho

Material do corpo	Plástico
Dimensões (c x a x p) (mm)	210 x 300 x 280
Peso	3,9 kg
Painel de comando	Na parte frontal
Porta-filtro	Pressurizado
Reservatório de água	1,25 litros - Extraível
Pressão da bomba	15 bar
Dispositivos de segurança	Termofusível

3 NORMAS DE SEGURANÇA



Nunca coloque em contacto com água as peças ligadas à corrente: perigo de curto-circuito! O vapor sobreaquecido e a água quente podem provocar queimaduras! Nunca dirija o jacto de vapor ou de água quente para qualquer parte do corpo, tome precauções quando tocar no tubo de vapor/água quente: perigo de queimaduras!

Utilização prevista

A máquina de café é indicada exclusivamente para utilização doméstica. É proibido efectuar modificações técnicas e qualquer utilização ilícita, devido aos riscos que isso pode causar! O aparelho não se destina a ser utilizado por pessoas (incluindo crianças) com reduzidas capacidades físicas, mentais ou sensoriais ou com experiência e/ou competências insuficientes, a não ser que estejam sob a supervisão de uma pessoa responsável pela sua segurança ou que sejam ensinadas por essa mesma pessoa a utilizar o aparelho.

Alimentação de corrente

Ligue a máquina de café somente numa tomada de corrente adequada. A tensão deve corresponder à indicada na placa do aparelho.

Cabo de alimentação

Nunca utilize a máquina de café se o cabo de alimentação estiver defeituoso. Se o cabo de alimentação estiver danificado, deve ser substituído pelo fabricante ou pelo seu serviço de assistência a clientes. Não passe o cabo de alimentação por ângulos e sobre arestas vivas, por cima de objectos muito quentes e proteja-o do óleo.

Não transportar a máquina de café ou puxar pelo cabo. Não extraia a ficha da tomada puxando-a pelo cabo, nem lhe toque com as mãos molhadas.

Evite que o cabo de alimentação caia livremente abaixo de mesas ou estantes.

Protecção de outras pessoas

Mantenha as crianças sob supervisão, para evitar que brinquem com o aparelho.

As crianças não se apercebem do perigo associado aos electrodomésticos. Não deixe ao alcance das crianças os materiais utilizados para embalar a máquina.

Perigo de queimaduras

Evite dirigir contra si mesmo e/ou outros o jacto de vapor sobreaquecido e/ou de água quente. Utilize sempre as pegas ou os botões apropriados.

Nunca retire o porta-filtro pressurizado durante a distribuição do café. Durante a fase de aquecimento podem sair gotas de água quente do grupo de distribuição do café.

Não distribua café quando a máquina está em sobreaquecimento, ou seja, quando os indicadores luminosos "☺" e "☹" estão acesos ao mesmo tempo.

Localização

Coloque a máquina de café num local seguro, onde ninguém possa virá-la ou ser ferido por ela.

Pode ser expelida água quente ou vapor sobreaquecido: **perigo de queimaduras!**

Não mantenha a máquina a temperaturas inferiores a 0 °C; o gelo poderia danificar a máquina.

Não utilize a máquina de café ao ar livre.

Não coloque a máquina em superfícies muito quentes e perto de chamas livres, para evitar que a carcaça derreta ou fique danificada.

Limpeza

Antes de limpar a máquina, é indispensável desligar a máquina com a tecla ON/OFF e depois retirar a ficha da tomada de corrente. Além disso, deve esperar que a máquina arrefeça. Nunca mergulhe a máquina em água!

É rigorosamente proibido tentar modificar de algum modo os componentes internos da máquina.

Não utilize, para fins alimentares, a água restante no reservatório durante alguns dias, lave o reservatório e encha com água fresca potável.

Espaço para a utilização e manutenção

Para o correcto e bom funcionamento da máquina de café recomenda-se o seguinte:

- Seleccione uma superfície de apoio bem nivelada;
- Seleccione um ambiente suficientemente iluminado, higiénico e com uma tomada de corrente facilmente acessível;
- Preveja uma distância mínima das paredes à máquina como indicado na figura (Fig.A).

Armazenamento da máquina

Quando a máquina permanecer inutilizada por um longo período de tempo, deverá desligá-la e retirar a ficha da tomada. Guarde-a num local seco e não acessível a crianças. Proteja-a do pó e da sujidade.

Reparações / Manutenção

No caso de avarias, defeitos ou suspeita de defeito após uma queda, retire imediatamente a ficha da tomada. Nunca coloque em funcionamento uma máquina defeituosa. Somente os Centros de Assistência Autorizados podem realizar intervenções e reparações. No caso de intervenções não realizadas segundo as normas, rejeita-se qualquer tipo de responsabilidade por eventuais danos.

Medidas contra incêndio

Em caso de incêndio, utilize extintores de dióxido de carbono (CO₂). Não utilize água ou extintores de pó.

Legenda dos componentes da máquina (Pág.2)

- 1 Painel de comando
- 2 Tampa do reservatório de água
- 3 Botão de água quente / vapor
- 4 Sede para acessórios
- 5 Reservatório de água
- 6 Suporte de apoio para chávenas
- 7 Depósito de recuperação da água + grelha (se for prevista)
- 8 Grupo de distribuição de café
- 9 Tubo de vapor
- 10 Cabo de alimentação
- 11 Tecla ON/OFF
- 12 Porta-filtro pressurizado
- 13 Medidor para café moído
- 14 Filtro para café moído (único para a distribuição de 1 ou 2 cafés)
- 15 Botão de selecção
- 16 Indicador luminoso de "máquina ligada"
- 17 Indicador luminoso de "Vapor pronto"
- 18 Indicador luminoso de café / água - "Máquina pronta"

4 INSTALAÇÃO

Para a sua segurança e a de terceiros, siga escrupulosamente as "Normas de segurança" indicadas no cap. 3.

4.1 Embalagem

A embalagem original foi concebida e realizada para proteger a máquina durante o transporte. Recomenda-se conservá-la para uma possível necessidade de transporte no futuro.

4.2 Advertências de instalação

Antes de instalar a máquina, observe as seguintes indicações de segurança:

- coloque a máquina num local seguro;
- certifique-se de que as crianças não têm a possibilidade de brincar com a máquina;
- não coloque a máquina sobre superfícies muito quentes ou perto de chamas livres.

A máquina de café está agora pronta para ser ligada à rede eléctrica.

i **Obs.: aconselha-se lavar os componentes antes da sua primeira utilização e/ou depois de um período sem utilização.**

4.3 Ligação da máquina

! **A corrente eléctrica pode ser perigosa! Por conseguinte, siga sempre escrupulosamente as normas de segurança. Nunca utilize cabos defeituosos! Os cabos e as fichas defeituosos devem ser imediatamente substituídos pelos Centros de Assistência Autorizados.**

A tensão do aparelho foi programada na fábrica. Certifique-se de que a tensão de rede corresponde às indicações apresentadas na placa de identificação posicionada no fundo do aparelho.

- Introduza a ficha numa tomada de parede de tensão adequada.

4.4 Reservatório de água

- (Fig.1A) - Remova a tampa do reservatório de água (2) levantando-a.
- (Fig.1B) - Retire o reservatório de água (5).
- (Fig.2) - Enxágue-o e encha-o com água fresca potável; não ultrapasse o nível (MÁX) indicado no reservatório.

! **Introduza no reservatório sempre e unicamente água fresca potável sem gás. Água quente e também outros líquidos podem danificar o reservatório. Não coloque a máquina em funcionamento sem água: assegure-se que haja água suficiente dentro do reservatório.**

- (Fig.3A) - Introduza o reservatório certificando-se de que o reposiciona correctamente na sua sede e coloque a tampa (2).

! **Certifique-se de que o reservatório está bem inserido na máquina, pressionando-o correctamente até ao fim (DEVE SER COMPLETAMENTE VISÍVEL A REFERÊNCIA DA FIG.3B) para evitar fugas de água do fundo.**

4.5 Carregamento do circuito

No início, depois de ter distribuído vapor ou após a finalização da água no reservatório, o circuito da máquina deve ser recarregado.

- Pressione a tecla ON/OFF (11); o indicador luminoso (16) acende-se para indicar que a máquina está ligada.
- (Fig.4) - Coloque um recipiente debaixo do tubo de vapor.
- Abra o botão (3) "água quente/vapor" rodando-o no sentido oposto ao dos ponteiros do relógio.
- (Fig.5) - Coloque o botão de selecção (15) na posição "☕".
- Aguarde que saia um jacto regular de água do tubo de vapor.
- (Fig.5) - Coloque o botão de selecção (15) na posição "☰".
- Feche o botão (3) "água quente/vapor" rodando-o no sentido dos ponteiros do relógio. Remova o recipiente.

4.6 Primeira utilização ou após um período de inutilização

Esta simples operação assegura-lhe uma óptima distribuição e deve ser realizada:

- na primeira utilização;
- quando a máquina permanecer inutilizada durante um longo período de tempo (durante mais de 2 semanas).

i **A água distribuída deve ser esvaziada num local de descarga apropriado e não pode ser utilizada para a alimentação. Se o recipiente se encher, durante o ciclo, pare a distribuição e esvazie-o antes de recomeçar a operação.**

- (Fig.2) - Enxágue o reservatório e encha-o com água fresca potável.
- (Fig.4) - Coloque um recipiente debaixo do tubo de vapor. Abra a torneira (3) rodando-a no sentido contrário ao dos ponteiros do relógio.

- **(Fig.5)** - Coloque o botão de selecção (15) na posição "☕".
- Distribua todo o conteúdo do reservatório de água pelo tubo de vapor/água quente; para finalizar a distribuição coloque o botão de selecção (15) na posição "☕" e feche a torneira (3) virando-a no sentido dos ponteiros do relógio.
- **(Fig.2)** - Encha o reservatório com água fresca potável.
- **(Fig.10-11)** - Introduza o porta-filtro debaixo do grupo de distribuição (8), virando-o da esquerda para a direita até se bloquear.
- **(Fig.12)** - Introduza um recipiente adequado debaixo do porta-filtro.
- **(Fig.13)** - Rode o botão de selecção (15) para a posição "☕" e distribua toda a água presente no reservatório.
- **(Fig.14)** - Antes de a água terminar completamente, pare a distribuição e coloque o botão de selecção (15) na posição "☕".
- Encha novamente o reservatório e aguarde que o indicador luminoso de "máquina pronta" (18) se acenda.
- **(Fig.16)** - Remova o porta-filtro do grupo virando-o da direita para a esquerda e enxágue-o com água fresca potável.

Agora a máquina está pronta; os detalhes de funcionamento para a distribuição de café e de vapor podem ser consultados nos respectivos capítulos.

5 DISTRIBUIÇÃO DO CAFÉ

⚠ Atenção! Durante a distribuição do café é proibido desligar o porta-filtro pressurizado rodando-o manualmente no sentido dos ponteiros do relógio. Perigo de queimaduras.

- Durante esta operação o indicador luminoso (18) de "máquina pronta" poderá acender-se e apagar-se; este funcionamento deve ser considerado normal e não uma anomalia.
- Antes de utilizar, certifique-se de que o botão (3) de água quente/vapor esteja fechado e de que o reservatório de água da máquina contenha uma quantidade suficiente de água.
- Pressione a tecla ON/OFF (11); o indicador luminoso (16) acende-se para indicar que a máquina está ligada.
- Aguarde o indicador luminoso (18) de "máquina pronta" se acender, agora a máquina está pronta para distribuir o café.

i Os acessórios para a distribuição do café são guardados numa sede estudada especificamente para tornar estas operações simples e imediatas. Em relação ao medidor para o café moído e/ou os filtros necessários, levante a tampa (2) e retire o quanto desejado (Fig.35 e Fig.36)

⚠ Se, depois de colocar o botão de selecção (15) na posição "☕" NÃO sair café, coloque o botão de selecção (15) na posição "☕" e consulte a tabela "Resolução de problemas" antes de remover o porta-filtro.

- **(Fig.7)** - Introduza o filtro (14) no porta-filtro pressurizado (12); na primeira utilização o filtro já se encontra introduzido.
- **(Fig.10)** - Introduza o porta-filtro debaixo do grupo de distribuição (8).
- **(Fig.11)** - Rode o porta-filtro da esquerda para a direita até se bloquear. Solte a pega do porta-filtro pressurizado. Um sistema automático agora recolocará a pega ligeiramente para a esquerda. Este movimento garante o perfeito funcionamento do porta-filtro pressurizado.
- **(Fig.13)** - Pré-aqueça o porta-filtro pressurizado colocando o botão de selecção (15) na posição "☕"; a água começará a sair do porta-filtro pressurizado (esta operação é necessária apenas para o primeiro café).
- **(Fig.14)** - Depois de ter distribuído 50cc de água, coloque o botão de selecção (15) na posição "☕" para interromper a distribuição.
- **(Fig.16)** - Retire o porta-filtro da máquina, virando-o da direita para a esquerda, e deite fora a água restante. Graças ao filtro especial (14) fornecido com à máquina, não precisa trocar o filtro para obter um ou dois cafés.
- **(Fig.29)** - Retire o medidor da máquina.
- **(Fig.8)** - Deite 1-1,5 medidores para um único café ou 2 medidores cheios até à borda para o café duplo; limpe a borda do porta-filtro dos resíduos de café.
- **(Fig.10)** - Introduza o porta-filtro (12) debaixo do grupo de distribuição (8).
- **(Fig.11)** - Rode o porta-filtro da esquerda para a direita até se bloquear.
- **(Fig.12)** - Pegue 1 ou 2 chávenas pequenas pré-aquecidas e coloque-as debaixo do porta-filtro pressurizado; certifique-se de que estão colocadas correctamente debaixo dos furos de saída do café.
- **(Fig.13)** - Rode o botão de selecção (15) para a posição "☕".
- **(Fig.14)** - Depois de alcançada a quantidade de café desejada, rode o botão de selecção (15) para a posição "☕" para interromper a distribuição de café. Depois de terminada a distribuição, aguarde alguns segundos; retire as chávenas com o café (Fig.15).
- **(Fig.16)** - No fim da distribuição aguarde uns segundos, retire o porta-filtro pressurizado e deite fora as borras.

i Obs.: no porta-filtro permanece uma pequena quantidade de água; isto é normal e é devido às características do porta-filtro.

i Observação importante: O filtro (14) deve estar sempre limpo para garantir um resultado perfeito. Lave diariamente após a utilização.

6 ESCOLHA DO TIPO DE CAFÉ - SUGESTÕES

Em linhas gerais é possível utilizar todos os tipos de café existentes à venda. Todavia, o café é um produto natural e o seu gosto muda conforme a origem e a mistura; é preferível, portanto, experimentar vários tipos de café, para encontrar o que satisfaz da melhor maneira os gostos pessoais.

Para um melhor resultado, aconselha-se utilizar misturas preparadas especialmente para máquinas de café expresso. O café deveria sair sempre regularmente do porta-filtro pressurizado, sem gotejar.

A velocidade de saída do café pode ser modificada mudando ligeiramente a dose de café no filtro e/ou utilizando um café com um grau de moagem diferente.

 **ANTES DE REALIZAR QUALQUER OPERAÇÃO RELATIVA À DISTRIBUIÇÃO DO VAPOR OU DA ÁGUA QUENTE, CERTIFIQUE-SE DE QUE O TUBO DE VAPOR ESTEJA ORIENTADO SOBRE O DEPÓSITO DE RECUPERAÇÃO DE ÁGUA.**

7 ÁGUA QUENTE

 **Perigo de queimaduras! Durante o início da distribuição podem verificar-se breves salpicos de água quente. O tubo de distribuição pode alcançar temperaturas elevadas: evite tocá-lo directamente com as mãos.**

- Durante esta operação o indicador luminoso (18) de "máquina pronta" poderá acender-se e apagar-se; este funcionamento deve ser considerado normal e não uma anomalia.
- Antes do uso, certifique-se de que o botão (3) água quente/vapor esteja fechado e que o reservatório de água da máquina contenha uma quantidade suficiente de água.
- Pressione a tecla ON/OFF (11); o indicador luminoso verde (16) acende-se para indicar que a máquina está ligada.
- Aguarde que o indicador luminoso (18) de "máquina pronta" se acenda; agora a máquina está pronta.
- **(Fig.18)** - Coloque um recipiente ou um copo (chá) debaixo do tubo de vapor.
- **(Fig.18)** - Abra o botão (3) virando-o no sentido contrário ao dos ponteiros do relógio.
- **(Fig.19)** - Coloque o botão de selecção (15) na posição "☕".
- **(Fig.20)** - Depois de retirada a quantidade desejada de água quente, coloque o botão de selecção (15) na posição "☹".
- **(Fig.21)** - Feche o botão (3) virando-o no sentido dos ponteiros do relógio.
- Retire o recipiente com a água quente.

8 VAPOR / CAPPUCCINO

 **Perigo de queimaduras! Durante o início da distribuição podem verificar-se breves salpicos de água quente. O tubo de distribuição pode alcançar temperaturas elevadas: evite tocá-lo directamente com as mãos.**

 **Atenção! Não faça a distribuição de café quando a função vapor estiver seleccionada porque a temperatura é muito elevada e há o risco de queimaduras.**

 **Atenção! Durante a distribuição do vapor é proibido remover o porta-filtro (caso esteja inserido) rodando-o manualmente no sentido dos ponteiros do relógio. Perigo de queimaduras! O porta-filtro só pode ser removido após ter recolocado o botão de selecção (15) na posição "☹" e de ter arrefecido a máquina através do procedimento descrito no par.4.5.**

- Durante esta operação o indicador luminoso (18) de "máquina pronta" poderá acender-se e apagar-se; este funcionamento deve ser considerado normal e não uma anomalia.
- Antes do uso, certifique-se de que o botão (3) água quente/vapor esteja fechado e que o reservatório de água da máquina contenha uma quantidade suficiente de água.
- Pressione a tecla ON/OFF (11); o indicador luminoso (16) acende-se para indicar que a máquina está ligada.
- Aguarde que o indicador luminoso (18) de "máquina pronta" se acenda.
- **(Fig.22)** - Coloque o botão de selecção (15) na posição "☞"; o indicador luminoso (18) apaga-se.
- Aguarde que o indicador luminoso (17) se acenda; neste ponto a máquina está pronta para distribuir o vapor.
- **(Fig.23)** - Introduza um recipiente debaixo do tubo de vapor.
- **(Fig.23)** - Abra o botão (3) durante alguns segundos, de modo a fazer sair a água residual do tubo de vapor; em pouco tempo começará a sair apenas vapor.
- **(Fig.24)** - Feche o botão (3) e tire o recipiente.
- Encha com leite frio 1/3 do recipiente que deseja utilizar para preparar o cappuccino.

 **Para garantir um melhor resultado utilize leite frio**

- **(Fig.25)** - Mergulhe o tubo de vapor no leite e abra o botão (3) virando-o no sentido contrário ao dos ponteiros do relógio; vire lentamente o recipiente com o leite, de baixo para cima para tornar o aquecimento uniforme.

 **Aconselha-se uma distribuição máxima de 60 segundos.**

- **(Fig.26)** - Depois de terminada a distribuição, feche o botão (3) virando no sentido dos ponteiros do relógio; retire a chávena com o leite batido.
- **(Fig.27)** - Coloque o botão de selecção (15) na posição "0". Se ambos os indicadores luminosos "☕" e "☞" estiverem acesos, a temperatura da máquina será demasiado elevada para distribuir o café.
- Proceda ao carregamento do circuito descrito no par.4.5 para tornar a máquina operativa.

i **Obs.: a máquina estará operativa quanto o indicador luminoso ☕ de "máquina pronta" estiver aceso de modo fixo.**

i **Note bem: se não conseguir fazer a distribuição de um cappuccino como descrito, será preciso recarregar o circuito como descrito no par. 4.5 e, de seguida, repita as operações.**

i **O mesmo sistema pode ser utilizado para o aquecimento de outras bebidas.**

- Limpe, após esta operação, o tubo de vapor com um pano húmido.

9 LIMPEZA

A manutenção e a limpeza só podem ser realizadas quando a máquina estiver fria e desligada da corrente eléctrica.

- Não mergulhe a máquina em água e não introduza os componentes na máquina de lavar louça.
- Não utilize álcool etílico, solventes e/ou agentes químicos agressivos.
- Aconselha-se a limpar quotidianamente o reservatório de água e a enchê-lo com água fresca.
- Semanalmente será preciso limpar o tubo de vapor. Para efectuar esta operação, lavar o tubo de vapor com um pano húmido e remover eventuais resíduos de leite.
- **(Fig.28)** - Esvazie e lave diariamente a bandeja de limpeza.
- Para a limpeza do aparelho utilize um pano macio humedecido com água.
- **(Fig.17)** - Para a limpeza do porta-filtro pressurizado proceda da seguinte forma:
 - **(Fig.9)** - retire o filtro, lave-o cuidadosamente com água quente.
 - retire o adaptador (quando presente), lave-o cuidadosamente com água quente.
 - lave o interior do porta-filtro pressurizado.
- Não seque a máquina e/ou os seus componentes utilizando um forno de microondas e/ou um forno convencional.
- **(Fig.29)** - Semanalmente limpe a sede dos acessórios com

um pano húmido para remover eventuais resíduos de café ou pó em geral.

i **Obs.: não lave o porta-filtro pressurizado na máquina de lavar louça.**

10 DESCALCIFICAÇÃO

A formação de calcário acontece com o uso do aparelho; é preciso realizar a descalcificação a cada 1-2 meses de utilização da máquina e/ou quando houver uma redução da capacidade da água. Utilize exclusivamente o produto descalcificante Saeco.

i **O indicado no manual de uso e manutenção tem prioridade em relação às indicações descritas nos acessórios e/ou materiais de uso vendidos separadamente, onde exista um conflito.**

i **Utilize o produto descalcificante Saeco (Fig.B). Foi concebido especificamente para manter da melhor forma o desempenho e a funcionalidade da máquina durante toda a sua vida útil, assim como para evitar, se for utilizado correctamente, qualquer alteração do produto distribuído. Antes de iniciar o ciclo de descalcificação assegure-se que: O FILTRO DA ÁGUA TENHA SIDO REMOVIDO, se utilizado.**

⚠ Não beba a solução descalcificante e os produtos distribuídos até à conclusão do ciclo. Nunca utilize, em nenhuma circunstância, o vinagre como descalcificante.

- 1 **(Fig.10-11)** - Introduza o porta-filtro debaixo do grupo de distribuição (8), rode-o da esquerda para a direita até que se bloqueie.
- 2 **(Fig.1B)** - Remova e esvazie o reservatório de água.
- 3 **(Fig.2)** - Deite **METADE** do conteúdo da garrafa de descalcificante concentrado Saeco no reservatório de água do aparelho e encha-o com água fresca potável até alcançar o nível MÁX.
- 4 Ligue a máquina pressionando a tecla ON/OFF (11); o indicador luminoso (16) acende-se.

(Fig.18) - Retire (como descrito no capítulo 7 do manual) pelo tubo de vapor/água quente 2 chávenas (aproximadamente 150 ml cada uma) de água; depois disso desligue a máquina através da tecla ON/OFF (11); o indicador luminoso (16) apaga-se
- 5 Deixe o descalcificante actuar cerca de 15-20 minutos com a máquina desligada.
- 6 Ligue a máquina pressionando a tecla ON/OFF (11).

(Fig.18) - Retire (como descrito no capítulo 7 do manual) pelo tubo de vapor/água quente 2 chávenas (aproximadamente 150 ml cada uma) de água. De seguida, desligue a

máquina através da tecla ON/OFF (11) e deixe-a desligada durante 3 minutos.

- 7 Repita as operações descritas no **ponto 6** até ao completo esvaziamento do reservatório de água.
- 8 **(Fig.2)** - Enxágue o reservatório com água fresca potável e encha-o completamente.
- 9 Introduza um recipiente debaixo do porta-filtro.
- 10 Ligue a máquina pressionando a tecla ON/OFF (11); rode o botão de selecção (15) para a posição "☕" e através do porta-filtro, retire todo o conteúdo do reservatório. Para interromper a distribuição coloque o botão de selecção (15) na posição "0".
- 11 **(Fig.2)** - Encha novamente o reservatório com água fresca.
(Fig.18) - Posicione um recipiente grande debaixo do tubo de vapor. Abra a torneira de distribuição de água (3) rodando-a no sentido contrário ao dos ponteiros do relógio.
(Fig.19) - Rode o botão de selecção (15) para a posição "☕" e retire todo o conteúdo do reservatório usando o tubo de vapor/água quente.
- 12 **(Fig.20)** - Depois de finalizar a retirada de água, para interromper a distribuição coloque o botão de selecção (15) na posição "0".
(Fig.21) - Feche a torneira de distribuição de água (3) virando-a no sentido dos ponteiros do relógio.
- 13 Repita mais uma vez as operações desde o **ponto (8)** num total de 4 reservatórios de água.
- 14 **(Fig.16)** - Remova o porta-filtro do grupo virando-o da direita para a esquerda e enxágue-o com água fresca potável.

O ciclo de descalcificação está concluído.

(Fig.2) - Encha novamente o reservatório com água fresca. Se for necessário, realize o carregamento do circuito conforme descrito no par. 4.5.

i **A solução descalcificante deverá ser eliminada de acordo com o previsto pelo fabricante e/ou pelas normas vigentes no país de utilização.**

11 ELIMINAÇÃO

Este produto está conforme a directiva EU 2002/96/CE.



O símbolo  impresso no produto ou na sua embalagem indica que este produto não se pode tratar como lixo doméstico normal.

Este produto deve ser entregue num ponto de recolha de equipamentos eléctricos e electrónicos para reciclagem. Ao assegurar-se que este produto é eliminado correctamente, estará a ajudar a evitar possíveis consequências negativas para o ambiente e saúde pública que resultariam se este produto não fosse manipulado de forma adequada. Para obter informações mais detalhadas sobre a reciclagem deste produto, por favor contacte o gabinete da câmara municipal da sua cidade ou a loja onde comprou o produto.

12 RESOLUÇÃO DE PROBLEMAS

Avaria	Causas possíveis	Solução
A máquina não liga.	Máquina não ligada à rede eléctrica.	Ligue a máquina à rede eléctrica.
A bomba é muito ruidosa.	Falta água no reservatório.	Reabasteça com água e recarregue o circuito (par. 4.5).
Não sai café depois de posicionar o botão de selecção (15) na posição "☕".	Porta-filtro obstruído.	Volte a colocar o botão de selecção (15) na posição "☕". Desligue a máquina e aguarde que arrefeça (cerca de 1 hora). De seguida, remova e lave bem o porta-filtro. Se o problema se repetir, contacte o centro de assistência.
O café está muito frio.	O indicador luminoso (18) de "máquina pronta" estava apagado quando o botão de selecção (15) foi colocado na posição "☕".	Aguarde que o indicador luminoso (18) se acenda.
	Porta-filtro não introduzido para o pré-aquecimento (Cap. 5).	Pré-aqueça o porta-filtro.
	Chávenas frias.	Pré-aqueça as chávenas com água quente.
Não é possível obter a espuma do leite.	Leite não apropriado: leite em pó, leite magro.	Utilize leite inteiro.
Não é possível preparar um cappuccino.	Não há mais vapor na caldeira.	Recarregue o circuito (par. 4.5) e repita as operações descritas no Cap.8.
O café sai demasiado rápido, não se forma o creme.	Pouco café no porta-filtro.	Adicione o café (Cap. 5).
	Moagem demasiado grossa.	Utilize uma mistura diferente (Cap.6).
	Café antigo ou inapropriado.	Utilize uma mistura diferente (Cap.6).
	Pastilha velha ou inapropriada.	Troque a pastilha utilizada.
	Falta um componente no porta-filtro.	Certifique-se de que todos os componentes estão presentes e montados correctamente.
O café não sai ou sai só às pingas.	Falta de água.	Reabasteça com água e recarregue o circuito (par. 4.5)
	Moagem demasiado fina.	Utilize uma mistura diferente (Cap.6).
	Café comprimido no porta-filtro.	Mexa o café moído.
	Demasiado café no porta-filtro.	Diminua a quantidade de café no porta-filtro.
	Botão (3) aberto.	Feche o botão (3).
	Máquina calcificada.	Descalcifique a máquina (Cap.10).
	Filtro entupido no porta-filtro.	Limpe o filtro (Cap.9).
O café jorra das bordas.	Porta-filtro mal introduzido no grupo de distribuição de café.	Introduza correctamente o porta-filtro (Cap.5).
	Borda superior do porta-filtro suja.	Limpe a borda do porta-filtro.
	Demasiado café no porta-filtro.	Diminua a quantidade de café utilizando o medidor.

Para as avarias que não estão incluídas na tabela supracitada ou no caso das soluções sugeridas não resolverem o problema, contacte um centro de assistência.

Rev.00 del 06-05-13



421940439551

Il produttore si riserva il diritto d'apportare qualsiasi modifica senza preavviso.

The manufacturer reserves the right to make changes without prior notice.

Le producteur se réserve le droit d'apporter des modifications sans aucun préavis.

El fabricante se reserva el derecho de modificar el producto sin aviso previo.

O fabricante reserva-se o direito de efectuar qualquer alteração sem aviso prévio.



www.philips.com/saeco