

DOUWE
EGBERTS
SINCE 1753

DE

Senseo®

**HD7858, HD7857,
HD7856, HD7855**

User manual

Benutzerhandbuch

Mode d'emploi

Gebruiksaanwijzing



PHILIPS

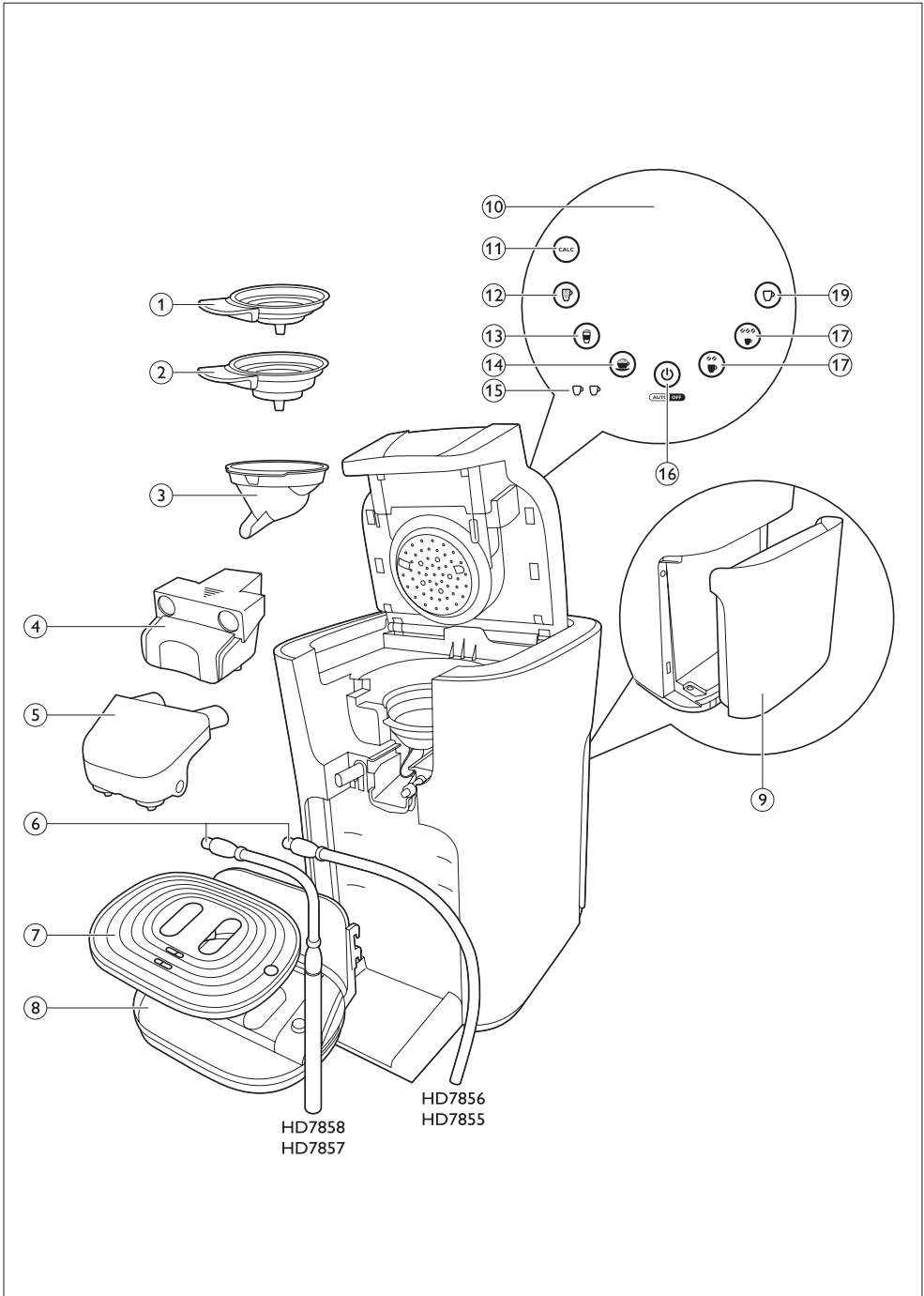

Table of contents

1	Introduction	3
1.1	SENSEO® coffee system	3
2	General description	4
3	Important	4
3.1	Compliance with standards	5
4	Flushing the machine before first use	5
5	Brewing black SENSEO® coffee	7
6	Brewing a coffee speciality with fresh milk	8
7	Adjusting the coffee volume	11
7.1	Adjusting the coffee volume to your personal taste	11
8	Cleaning	11
8.1	Cleaning the milk spout	12
8.2	Cleaning the coffee spout and the machine	14
9	Descaling	15
9.1	Descaling procedure	15
10	Ordering accessories	17
11	Environment	17
12	Guarantee and support	17
13	Troubleshooting	18
13.1	SENSEO® coffee machine	18

1 Introduction

Congratulations on your purchase and welcome to Philips! To fully benefit from the support that Philips offers, register your product at www.philips.com/welcome.

1.1 SENSEO® coffee system

Make your coffee moments truly special with SENSEO®. This unique system combines the easy-to-use Philips SENSEO® coffee machine with the specially developed D.E Master Blenders SENSEO® coffee pods, giving you a full, smooth coffee with a delicious foam layer.

D.E Master Blenders coffee in convenient SENSEO® coffee pods and Philips' unique new SENSEO® brewing system are perfectly matched to ensure that the best taste and aroma are extracted from the coffee. Discover all SENSEO® coffee blends at www.senseo.com.

To ensure a smooth and full coffee taste, you should keep the following things in mind:

Fresh coffee pods

Use the SENSEO® coffee pods that have been specially developed by D.E Master Blenders for your SENSEO® coffee machine for a full, round taste. D.E Master Blenders SENSEO® coffee pods stay fresh longer if you store them in an airtight storage container.

Fresh water

Use fresh water every day. If you have not used the coffee machine for one day, you have to flush it with fresh water before you use it again.

2 General description

- 1 1-cup pod holder ☞
- 2 2-cup pod holder ☞☞
- 3 Coffee collector
- 4 Coffee spout
- 5 Milk spout
- 6 Milk tube
- 7 Cup tray
- 8 Removable drip tray
- 9 Water reservoir
- 10 Touch panel with recipe buttons
- 11 CALC button
- 12 Café Latte button
- 13 Latte Macchiato button
- 14 Cappuccino button
- 15 Cup indicators
- 16 On/off button
- 17 Regular coffee button
- 18 Strong coffee button
- 19 Milk only button

3 Important

Read this user manual carefully before you use the machine and save it for future reference.

Danger

- Never immerse the machine in water or any other liquid.

Warning

- Check if the voltage indicated on the bottom of the machine corresponds to the local mains voltage before you connect the machine.

- This machine can be used by children aged from 8 years and above and by persons with reduced physical, sensory or mental capabilities or lack of experience and knowledge if they have been given supervision or instruction concerning use of the machine in a safe way and if they understand the hazards involved.
 - Cleaning and user maintenance shall not be made by children unless they are older than 8 and supervised.
 - Keep the machine and its cord out of the reach of children aged less than 8 years.
 - Children should be supervised to ensure that they do not play with the machine.
 - Do not use the machine if the plug, the mains cord or the machine itself is damaged.
 - If the mains cord is damaged, you must have it replaced by Philips, a service centre authorised by Philips or similarly qualified persons in order to avoid a hazard.
- ### **Caution**
- Always return the machine to a service centre authorised by Philips for examination or repair. Do not attempt to repair the machine yourself, otherwise your guarantee becomes invalid.
 - Do not use the machine in combination with a transformer, as this could cause hazardous situations.

- Always put the machine on a flat and stable surface. Keep it in upright position, also during transport.
- Do not place the machine on a hotplate, directly next to a hot oven or similar source of heat.
- Do not keep the machine at temperatures below 0°. Water left in the heating system may freeze and cause damage.
- Never pour milk, coffee, hot water or carbonated water into the water reservoir.
- Never put normal ground coffee or use torn pods in the machine, as this causes it to become blocked.
- Never flush the machine or let it brew coffee when the spout is not in place.
- This machine is intended for normal household use only. It is not intended for use in environments such as staff kitchens of shops, offices, farms or other work environments. Nor is it intended to be used by clients in hotels, motels, bed and breakfasts and other residential environments.

4 Flushing the machine before first use

It is important that you flush your SENSEO® coffee machine before first use. After the flushing cycle, the machine is ready for brewing SENSEO® coffee.

! Caution:

Never interrupt the flushing cycle halfway. If you do, the boiler does not fill itself properly.

- 1 Tilt the water reservoir backwards (1) and lift the water reservoir off the machine (2).

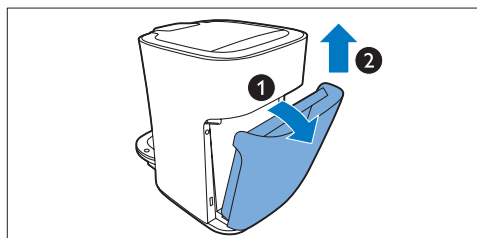

- 2 Fill the water reservoir.

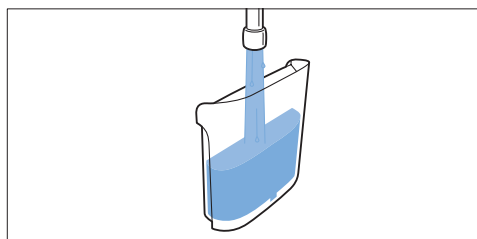

3.1 Compliance with standards

This Philips machine complies with all applicable standards and regulations regarding exposure to electromagnetic fields.

The energy consumption of this machine in off mode is less than 0,5 watt. This means that this machine complies with European Directive 2009/125/EC, which sets the ecological design requirements for energy-using products.

- 3** Tilt the water reservoir and place the bottom back onto the machine (1). Then press the top of the water reservoir towards the machine (2).

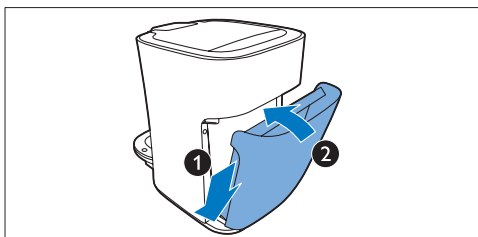

- 4** Slide the milk spout onto the machine. Make sure you attach the milk spout by sliding it over the guiding rails on the coffee spout. You hear a click sound when the spout is attached properly.

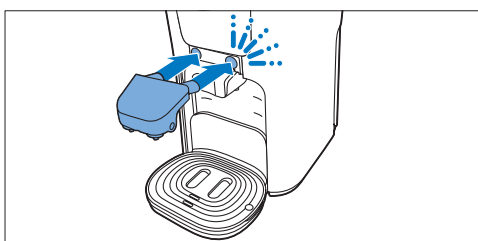

- 5** Place a bowl with a capacity of at least 1 litre under the coffee spout.

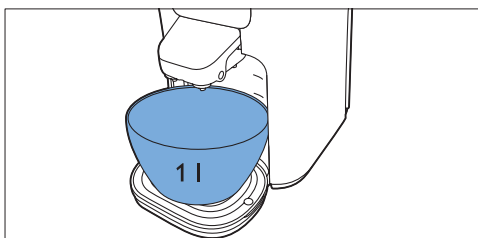

- 6** Make sure a pod holder, without pod or pods, is in place.

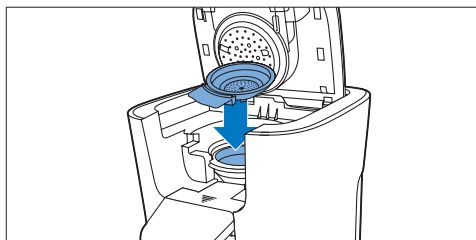

- 7** Put the plug in an earthed wall socket.
8 Press the on/off button. The button lights up to indicate that you have to flush the machine.

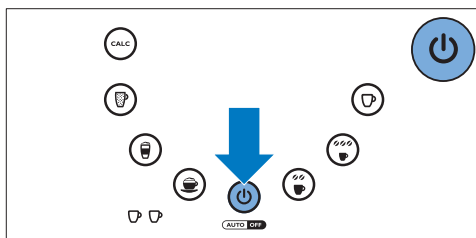

- 9** To start flushing, press any of the recipe buttons.

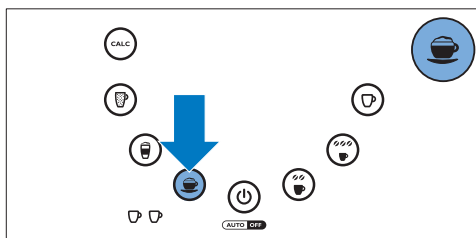

- *During the flushing cycle, the boiler fills itself with water from the water reservoir and cold water comes out of the coffee spout. During the flushing cycle, the machine produces more noise than during a regular brewing cycle.*

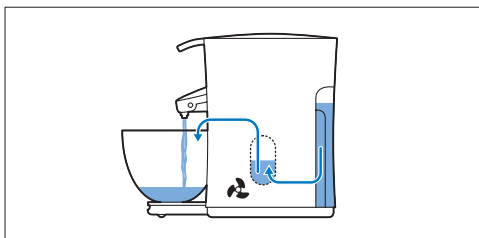

- When all the water in the water reservoir has been used up, the flushing cycle is finished and the machine switches off. You may notice some steam coming from the machine, this is normal.

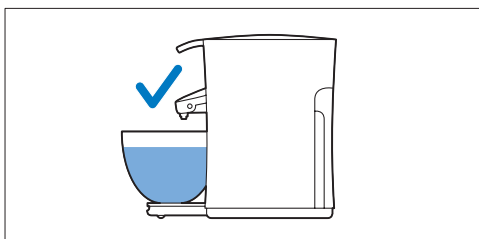

- 10** Fill the water reservoir with fresh tap water and place it back onto the machine.

5 Brewing black SENSEO® coffee

- 1** Make sure that the water reservoir is filled with fresh cold tap water:

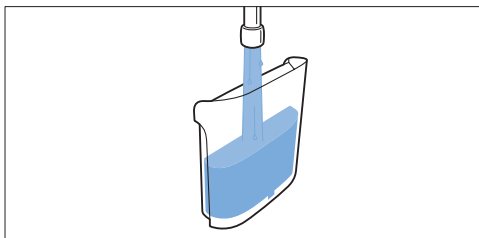

* Tip:

Use fresh water every day.

- 2** Put the plug in an earthed wall socket.

- 3** Press the on/off button. The on/off button flashes slowly while the water heats up.

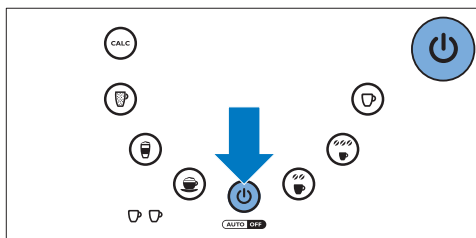

⚠ Note:

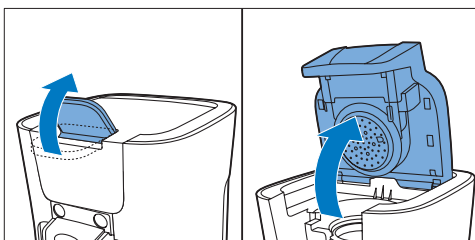

If the on/off button flashes rapidly, the water reservoir does not contain enough water for brewing one cup of coffee.

- 4** Pull the lid lever upwards to open the lid.

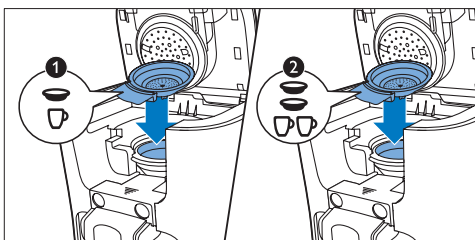

- 5** If you want to make one cup of SENSEO® coffee, place the 1-cup pod holder ☞ in the machine (1). If you want to make two cups, put the 2-cup pod holder ☞☞ in the machine (2). Make sure the pod holder is clean.



- 6** Place 1 coffee pod in the 1-cup pod holder  (1) or place 2 coffee pods in the 2-cup pod holder  (2). Place the pod or pods properly in the centre of the pod holder, with the convex side pointing downwards. Press the pod or pods lightly into the pod holder.

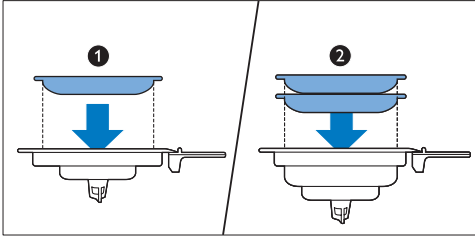

 **Note:**

Make sure the coffee in the pod or pods is evenly distributed.

 **Caution:**

Never put normal ground coffee or use torn pods in the SENSEO® machine, as this causes it to become blocked.

- 7** Close the lid and lock the lever.

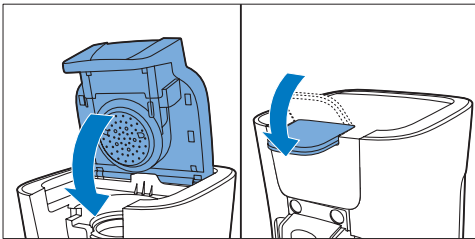

- 8** Place one cup or two cups under the spout openings. Use the markings on the drip tray to place the cup or cups.

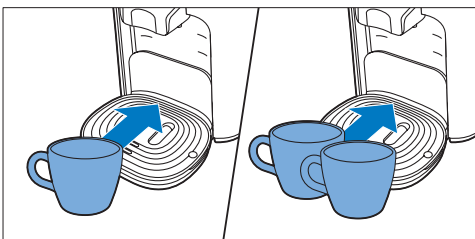

 **Note:**

You can adjust the height of the drip tray or remove the drip tray to be able to place higher cups.

 **Note**

The cups you use should have a capacity of at least 150ml when you brew regular coffee or 100ml when you brew strong coffee. Do not use cups that are too large, as they cause the coffee to get cold more quickly.

- 9** Press the button with two coffee beans for a regular cup of coffee. Press the button with three coffee beans for a strong cup of coffee.

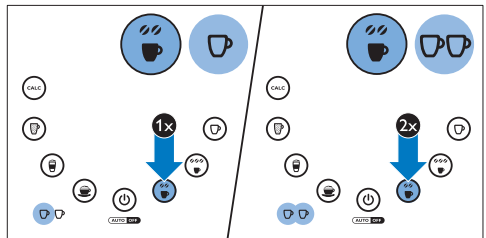

- 10** Press the recipe button once for one cup of coffee or twice for two cups of coffee.

- 11** When the water has heated up and the on/off button lights up continuously, the machine automatically starts brewing coffee.

 **Note:**

Do not remove the water reservoir during a brewing cycle.

- 12** When the coffee is ready, remove the used coffee pod or pods. Simply lift the pod holder out of the machine and empty it.

 **Caution:**

There may still be some hot water/coffee on the coffee pod or pods.

- 13** After use, press the on/off button to switch off the machine.

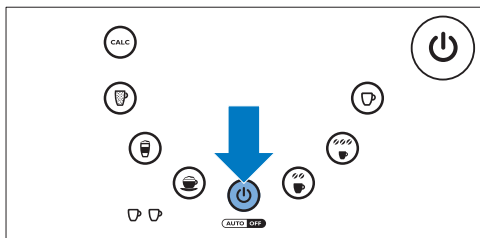

Note:

If you do not use the machine, it switches off automatically after 15 minutes to save energy.

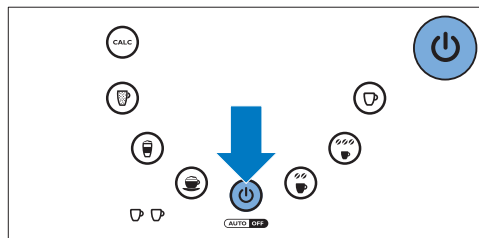

Note:

If the on/off button flashes rapidly, the water reservoir does not contain enough water for brewing one cup of coffee.

- 4 Pull the lid lever upwards to open the lid.

6 Brewing a coffee speciality with fresh milk

With the SENSEO® coffee machine you can easily create the perfect cappuccino, café latte, latte macchiato or warm milk only with two cups at the same time.

- 1 Make sure that the water reservoir is filled with fresh cold tap water.

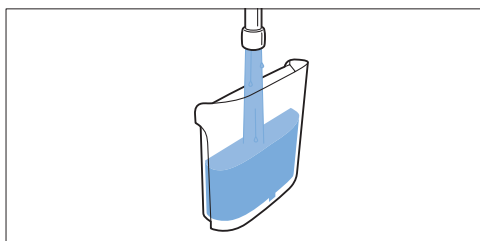

Tip:

Use fresh water every day.

- 2 Put the plug in an earthed wall socket.
- 3 Press the on/off button. The on/off button flashes slowly while the water heats up.

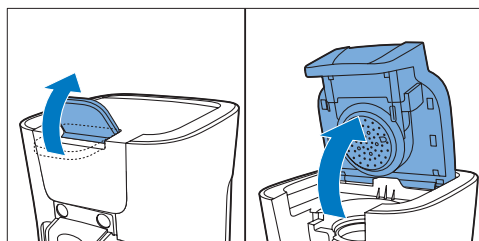

- 5 If you want to make one cup of cappuccino, café latte or latte macchiato, place the 1-cup pod holder ☐ in the machine (1). If you want to make two cups, put the 2-cup pod holder ☐☐ in the machine (2). Make sure the pod holder is clean.

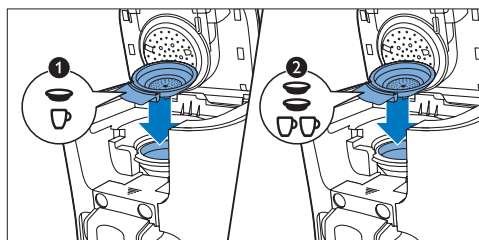

Note:

For warm milk only, you do not have to place a pod holder in the machine. Proceed with step 7.

- 6** Place 1 coffee pod in the 1-cup pod holder ☐ (1) or place 2 coffee pods in the 2-cup pod holder ☐☐ (2). Place the pod or pods properly in the centre of the pod holder, with the convex side pointing downwards. Press the pod or pods lightly into the pod holder.

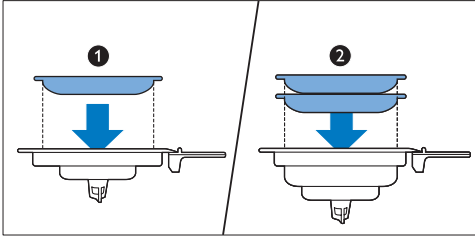

Note:

Make sure the coffee in the pod or pods is evenly distributed.

Caution:

Never put normal ground coffee or use torn pods in the SENSEO® machine, as this causes it to become blocked.

- 7** Close the lid and lock the lever.

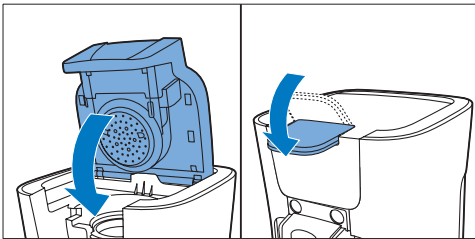

- 8** Slide the milk spout onto the machine. Make sure you attach the milk spout by sliding it over the guiding rails on the coffee spout. You hear a click sound when the spout is attached properly.

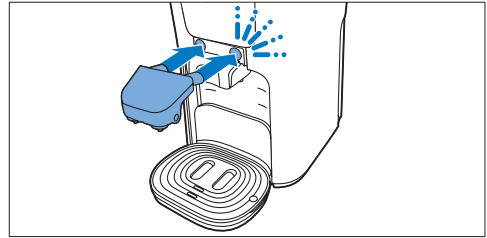

- 9** Insert the connector of the milk tube into the milk spout (1). Place the other end of the milk tube in a milk carton or jar (2).

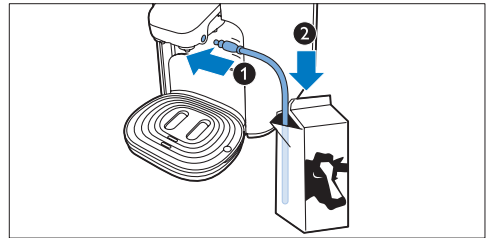

Tip:

Use fresh chilled milk. We recommend semi skimmed fresh cow's milk to get the best milk froth.

Note:

To prevent steam from coming out of the milk spout, make sure there is enough milk in the carton or jar.

- 10** Place one cup or two cups under the spout openings. You can adjust the drip tray or remove the drip tray to be able to place higher cups.
- 11** Press the recipe button of your choice to select the desired coffee speciality. You can choose between cappuccino, café latte, latte macchiato or warm milk only. Press the recipe button once for one cup or twice for two cups.

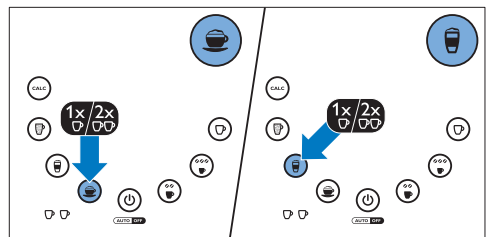

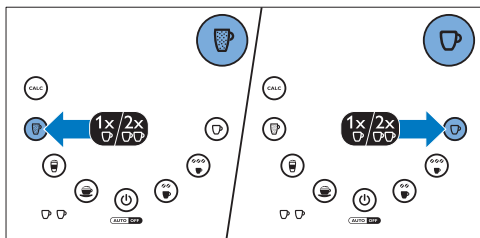

Note:

If you do not use the machine, it switches off automatically after 15 minutes to save energy.

7 Adjusting the coffee volume

Note: this function is only available for type number HD7858, HD7857.

7.1 Adjusting the coffee volume to your personal taste

You can adjust the volume of each recipe to your own personal taste by programming the different recipes.

- 1 Switch on the appliance.

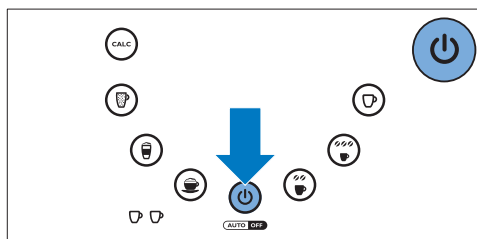

- 2 Fill the water reservoir with cold water up to the MAX indication.
- 3 Put a coffee pod in the pod holder.
- 4 If you want to prepare a coffee speciality with milk, put the tube of the milk spout into a carton or jar of milk.
- 5 Press the CALC button and the button for the recipe you want to adjust simultaneously. Release the buttons when the appliance beeps twice after approximately two seconds.

- 12 When the water has heated up and the on/off button lights up continuously, the machine starts to create the selected coffee speciality with milk.

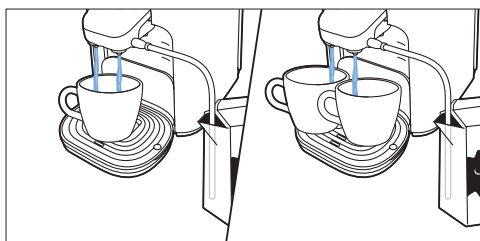

Note:

The machine first brews milk and then adds the coffee. In case of café latte, the machine first adds coffee and then brews milk.

- 13 When the coffee is ready, remove the used coffee pod or pods. Simply lift the pod holder out of the machine and empty it.

Caution:

There may still be some hot water/coffee on the coffee pod or pods.

- 14 Remove the milk spout and tube from the machine and clean them (see chapter 'Cleaning the milk spout').
- 15 After use, press the on/off button to switch off the machine.

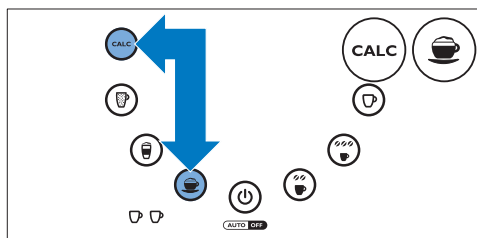
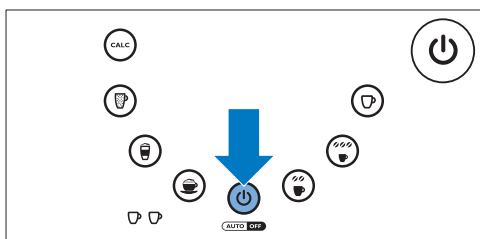

- The 1-cup symbol starts to flash.

- 6** Press one of the following buttons to change the coffee volume: the regular coffee button for a larger cup, the milk only button for a medium cup (default setting) or the strong coffee button for a smaller cup.

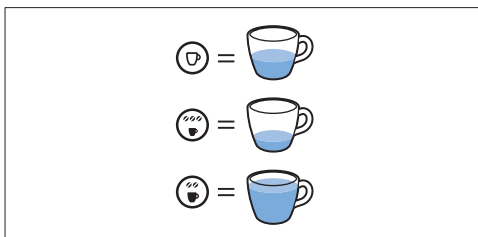

- The appliance beeps three times to confirm and starts to brew a coffee recipe according to the new setting.

The appliance saves the setting automatically.

Note:

If you do not plan to froth milk again straight away, rinse the milk spout and milk tube within 30 minutes after use.

Note:

After the last use of the day, clean the milk spout and milk tube thoroughly.

8.1.1 Rinsing after every use

- 1** Put the milk tube in a cup of clean water.

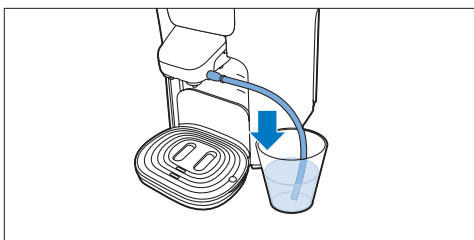

- 2** Place an empty cup under the spout.

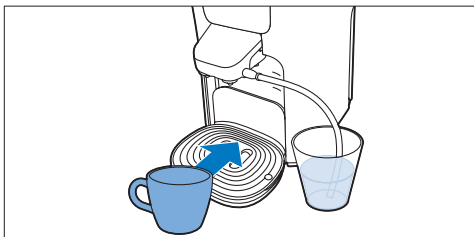

- 3** Press the milk only button.

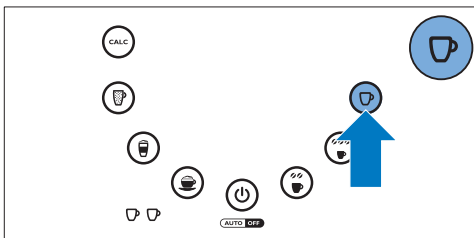

The machine rinses all milk residues from the milk spout and milk tube with clean hot water.

8 Cleaning

Regular cleaning of your SENSEO® is important to ensure that the SENSEO® coffee always tastes optimally and to optimise the lifetime of the coffee machine.

Warning:

Never immerse the SENSEO® coffee machine in water.

8.1 Cleaning the milk spout

For a reliable performance of the milk spout and consistently good frothing results, it is important to clean the milk spout and milk tube regularly and thoroughly. The milk spout can be disassembled completely, which allows you to remove all milk residues from it.

8.1.2 After the last use of the day

Clean the milk tube and the milk spout in the dishwasher or in hot water with some washing-up liquid.

Note:

Cleaning in the dishwasher is recommended.

1 Pull the milk tube out of the milk spout.

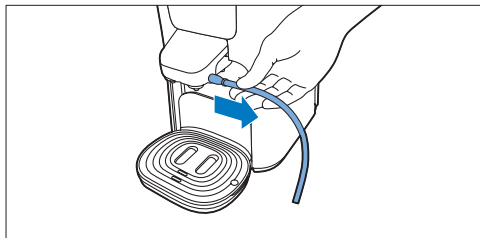

2 To remove the milk spout from the machine, pull it towards you.

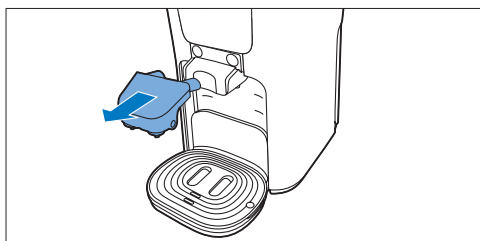

3 Remove the top part of the milk spout from the bottom part by pulling it firmly.

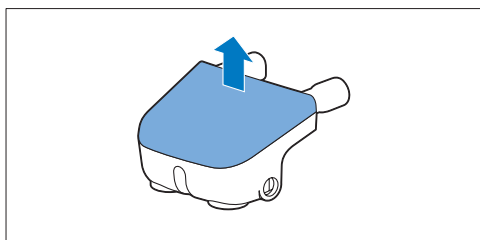

4 Take out the frothing system.

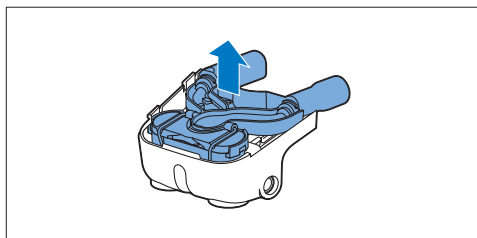

5 The frothing system can be separated into two parts. Open the spring to separate the parts.

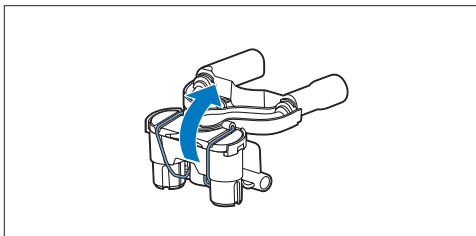

6 Remove the inside part of the frothing system by pulling it downwards.

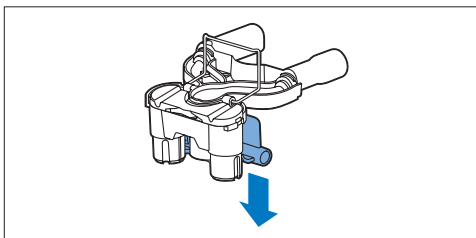

7 Remove the small lid by pulling it upwards.

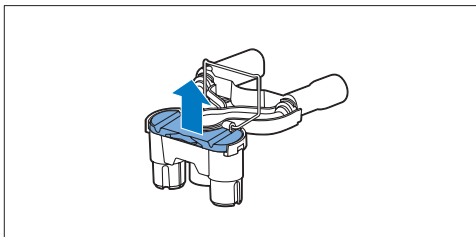

- 8** Clean all parts in the dishwasher or with hot water and some washing-up liquid.

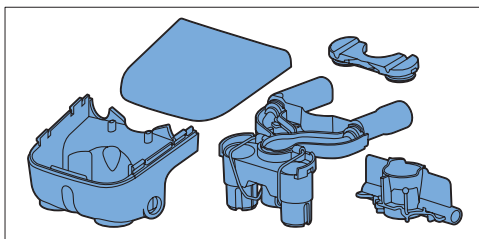

- 4** Place the frothing system in the bottom part of the milk spout.

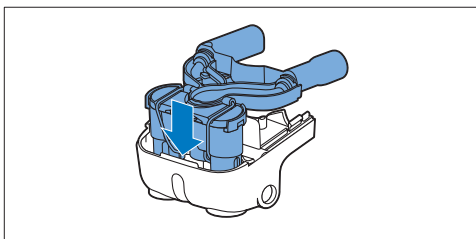

8.1.3 Reassembling the milk spout

- 1** Place the small lid back on the frothing system.

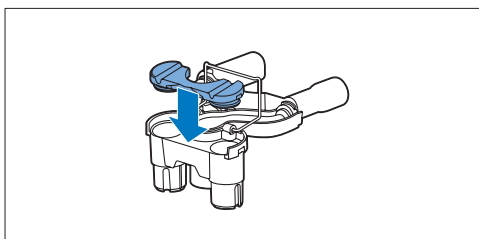

- 5** Place the top part of the milk spout back onto the bottom part.

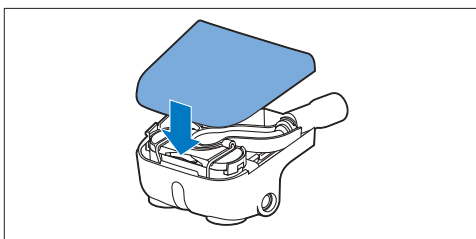

- 2** Place the inside part back into the frothing system.

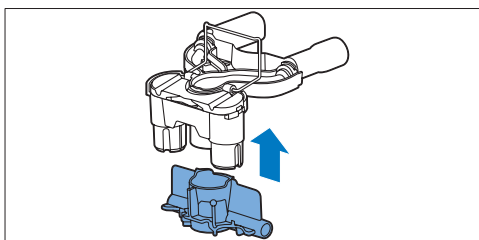

- 3** Close the spring to lock the two parts together.

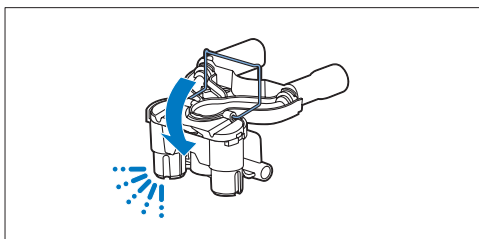

8.2 Cleaning the coffee spout and the machine

- 1** Always unplug the machine before you clean it.
2 To remove the coffee spout from the machine, pull it towards you.

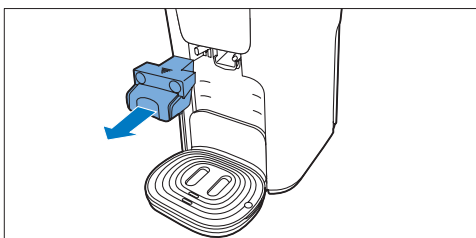

- 3** Remove the top part of the coffee spout from the bottom part by pulling it firmly.

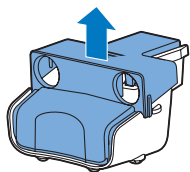

- 4 Clean the outside of the machine with a moist cloth.
- 5 Clean the water distribution disc and the rubber sealing ring with a moist cloth.
- 6 Clean the water inlet on the machine with a moist cloth.
- 7 Clean the water reservoir, the coffee spout, the coffee collector, the drip tray, the cup tray, the milk tube, the milk spout and the pod holders in hot water or in the dishwasher.

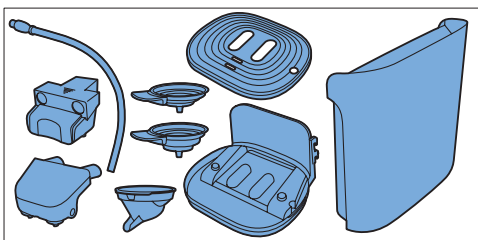

! Caution:

Be careful not to damage the valve in the bottom of the water reservoir if you use a washing-up brush to clean the water reservoir.

⊖ Note:

Check if the sieve in the centre of the pod holder is clogged. If this is the case, unplug the sieve by rinsing the pod holder under the tap. If necessary, use a washing-up brush to clean the sieve.

- 8 When you are finished with cleaning, place the top part of the coffee spout back onto the bottom part.
- 9 Place the water reservoir, the coffee collector and the drip tray back into the machine.
- 10 Slide the coffee spout into the machine.
- 11 Put the plug back in the wall socket.

9 Descaling

Scale builds up inside the machine during use. It is essential to descale the SENSEO® coffee machine when the CALC light goes on.

When to descale

- Descale the SENSEO® coffee machine as described below when the CALC button lights up (after you have brewed approx. 400 cups of SENSEO® coffee).

Why to descale

Your reasons to descale:

- It prolongs the life of your SENSEO® coffee machine
- It ensures maximum cup volume
- It ensures maximum coffee temperature
- The machine produces less sound during brewing
- It prevents malfunctioning

If the descaling procedure is not performed correctly, scale residue remains behind in the machine. This causes scale to build up more quickly and may cause permanent and irreparable damage to the machine.

Use the correct descaling agent

Use SENSEO® Descaler (HD7012, HD7011) only. It has been developed to ensure better machine performance and operation. Each descaling mixture can be used only once. For more information about this descaler, visit our website www.philips.com.

⚠ Warning:

Never use a descaling agent based on mineral acids such as sulphuric acid, hydrochloric acid, sulphamic acid and acetic acid (e.g. vinegar). These descaling agents may damage your SENSEO® coffee machine.

9.1 Descaling procedure

The CALC button lights up to indicate you have to descale your machine. The descaling procedure consists of a descaling cycle and 3 flushing cycles. Do not interrupt the descaling cycle and do not switch off the machine before you have performed the flushing cycles. The whole procedure takes approximately 60 minutes.

Warning:

Make sure you place the milk spout for proper descaling.

Note:

You can always descale your machine before the appliance indicates it is necessary, follow the steps below.

- 1 Mix the descaler with 1 litre of water in a measuring jug. Stir until the powder has dissolved. Fill the water reservoir with the descaling solution.

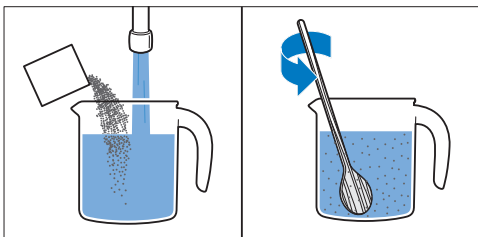

- 2 Tilt the water reservoir and place the bottom back onto the machine (1). Then press the top of the water reservoir towards the machine (2).

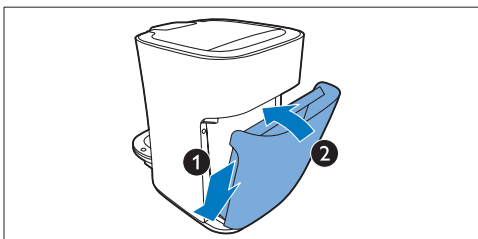

- 3 Press the on/off button. The on/off button flashes slowly while the water heats up. The machine is ready for descaling when the on/off button lights up continuously.

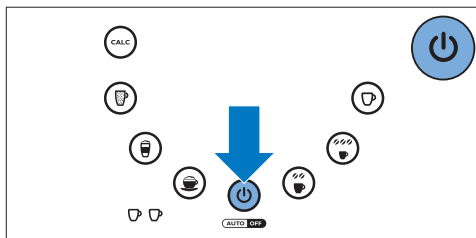

- 4 Place the 1-cup pod holder with a used coffee pod in it in the machine. Close the lid and make sure it is properly locked.

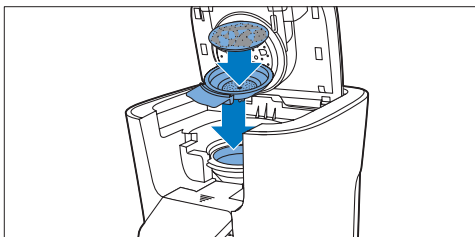

Note:

Always put a used coffee pod in the pod holder when you descale the machine. This pod serves as a 'filter' to prevent the sieve or hole in the pod holder from getting clogged with scale residue.

Warning:

Make sure the lid is closed properly and the lid lever is locked before you start descaling the machine.

- 5 Put a bowl with a capacity of at least 1 litre under the spout to collect the descaling solution.

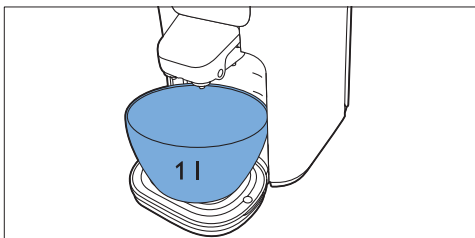

- 6** The machine is ready for descaling when the on/off button and CALC button light up continuously. Press the CALC button until the machine beeps twice to start the descaling cycle.

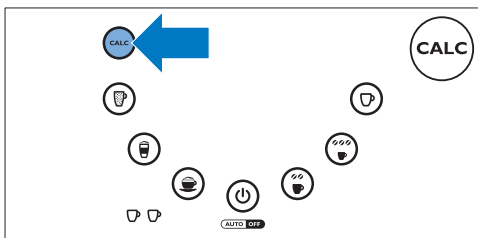

- 2** Press the CALC button to start the flushing cycle. The water flows continuously for approximately 5 minutes.
- 3** Wait until the machine has completed the flushing cycle. The on/off button flashes quickly and the CALC button flashes slowly.
- 4** Empty the bowl and place it back under the spout.
- 5** Repeat steps 1 to 4 twice to complete the flushing procedure. When the last flushing cycle is complete, the machine switches off automatically.

- 7** The descaling cycle is in progress. During the descaling cycle, the descaling solution comes out of the machine in intervals. During the last 5 minutes the descaling solution flows continuously.

Warning:

Do not interrupt the descaling cycle.

- 8** When all the descaling solution in the water reservoir has been used up after approximately 50 minutes, the on/off button flashes quickly and CALC button flashes slowly.
- 9** Empty the bowl and place it back under the spout.
- 10** Remove the used coffee pod from the pod holder.

9.1.1 Flushing cycles:

- 1** Rinse and fill the water reservoir with fresh water until the MAX indication. Place it back onto the machine.

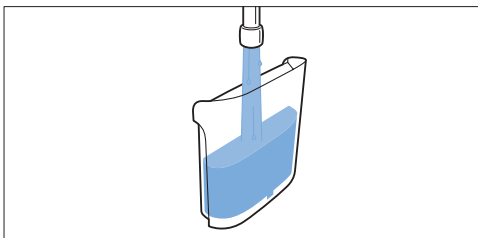

10 Ordering accessories

To buy accessories or spare parts, visit www.shop.philips.com/service or go to your Philips dealer. You can also contact the Philips Consumer Care Centre in your country (see the worldwide guarantee leaflet for contact details).

11 Environment

- Do not throw away the machine with the normal household waste at the end of its life, but hand it in at an official collection point for recycling. By doing this, you help to preserve the environment.

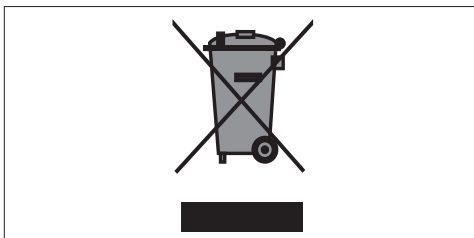

12 Guarantee and support

If you need information or support, please visit www.philips.com/support or read the separate worldwide guarantee leaflet.

The purchase of the Philips SENSEO® coffee machine does not exhaust any of the rights of D.E. Master Blenders 1753 or Philips under any of their patents nor does it confer upon the purchaser a licence under these patents.

Always return the machine to a service centre authorised by Philips for examination or repair. Do not attempt to repair the machine yourself, otherwise your guarantee becomes invalid.

13 Troubleshooting

13.1 SENSEO® coffee machine

This chapter summarises the most common problems you could encounter with the machine. If you are unable to solve the problem with the information below, visit www.philips.com/support for a list of frequently asked questions or contact the Consumer Care Centre in your country.

The on/off light is on continuously.

- You need to flush the machine before first use. Flush the machine before first use, see chapter 'Flushing the machine before first use'.
- The machine is ready to brew.

The on/off light flashes slowly.

- The machine is heating up.
- If this takes longer than two minutes, contact the Philips Consumer Care Centre in your country.

The on/off light flashes quickly.

- There is not enough water in the water reservoir. Fill the water reservoir and make sure you place the reservoir properly into the machine.
- The float in the water reservoir might be stuck. Empty the water reservoir and shake it a few times to release the float. Clean the water reservoir with hot water and some washing-up liquid or in the dishwasher.
- You are using the machine at an ambient temperature below 10°C. Only use the machine at an ambient temperature above 10°C.
- If these solutions do not solve the problem, contact the Philips Consumer Care Centre in your country.

The CALC light is on continuously.

- You need to descale the machine.
- Perform the descaling procedure as described in chapter 'Descaling'. Do not switch off the machine during descaling.

The CALC light is on continuously after descaling.

- The descaling procedure has not been completed.
- Perform the descaling procedure as described in chapter 'Descaling'. Do not switch off the machine during descaling.

The CALC light flashes.

- The descaling procedure is in progress.
- Let the machine complete the descaling procedure. See chapter 'Descaling'.

The on/off lights flashes quickly and the CALC light flashes slowly.

- The water reservoir is empty.
- Rinse and fill the water reservoir and make sure you place the reservoir properly into the machine. Press the CALC button to continue the descaling procedure as described in chapter 'Descaling'.

One cup indicator lights up.

- You pressed the recipe button once to brew one cup of coffee.
- Press the recipe button once more if you want to brew two cups of coffee. In this case, both cup indicators light up.

Two cup indicators light up.

- You pressed the recipe button twice for two cups of coffee.
- If you want to brew just one cup of coffee, press the recipe button once more. In this case, only one cup indicator lights up.

The coffee is not hot enough.

- The machine has been used for a longer period of time without descaling. Perform the descaling procedure as described in chapter 'Descaling'.
- The coffee temperature quickly decreases in the cup.
- Do not use cups that are too large.
- Use thin-walled cups. Thin-walled cups absorb less heat from the coffee than thick-walled cups.
- You can preheat the coffee machine and cup by brewing a cup of hot water first without placing a coffee pod in the pod holder.
- The coffee speciality with fresh milk is not hot enough.
- This is normal. A milk-based coffee recipe is less hot than a cup of black coffee. Milk is heated to a lower temperature to ensure high-quality milk froth.

The touch panel with recipe buttons does not work.

- There may be water on the touch panel.
- Make sure your hands and the touch panel are dry when you choose a coffee recipe.
- Make sure that the voltage indicated on the coffeemaker corresponds to the local mains voltage.

The SENSEO® machine does not produce good or enough frothed milk.

- There is not enough milk in the milk carton or jar.
- Make sure the milk carton or jug contains enough milk.
- Make sure the milk tube is properly connected into the milk spout and the tube is properly placed in the milk carton or jar.
- The milk is not cold enough. Make sure you use cold milk straight from the refrigerator (5°C-8°C).
- You did not use cow's milk. To achieve the best frothing results we advise you to use semi-skimmed cow's milk at refrigerator temperature (5°C-8°C).
- The milk froth quality decreases over time. The milk spout and milk tube may be dirty. Disassemble all the parts of the milk spout and milk tube. Clean them thoroughly with a brush and some washing-up liquid or put them in the dishwasher. See chapter 'Cleaning the milk spout'.
- The coffee machine is clogged by scale and needs to be descaled. Perform the descaling procedure as described in chapter 'Descaling'.

The milk froth continues to flow from the milk spout.

- The milk continues to flow more than a few seconds.
- Make sure you place the milk carton or jar on the same level as the coffee machine.
- I cannot open the lid.
- Overpressure may have temporarily formed under the lid.
- Switch of the coffee machine. Pull up the lever and wait 24 hours before you open the lid. You may need to use some force.
- Always make sure the pod holders are clean and the centre of the sieve is not clogged to prevent over pressure.

Inhaltsangabe

1	Einführung	20
1.1	SENSEO® Kaffeesystem	20
2	Allgemeine Beschreibung	21
3	Wichtig	21
3.1	Normerfüllung	22
4	Die Maschine vor dem ersten Gebrauch durchspülen	22
5	Schwarzen SENSEO® Kaffee zubereiten	24
6	Eine Kaffeespezialität mit frischer Milch zubereiten	26
7	Die Kaffeemenge einstellen	29
7.1	Die Kaffeemenge nach Ihrem persönlichen Geschmack einstellen	29
8	Pflege	30
8.1	Den Milchausgießer reinigen	30
8.2	Den Kaffeeauslauf und die Maschine reinigen	32
9	Entkalken	33
9.1	Entkalkungsvorgang	34
10	Zubehör bestellen	36
11	Umwelt	36
12	Garantie und Support	36
13	Fehlerbehebung	36
13.1	SENSEO® Kaffeepadmaschine	36

1 Einführung

Herzlichen Glückwunsch zu Ihrem Kauf und willkommen bei Philips! Um die Unterstützung von Philips optimal nutzen zu können, registrieren Sie Ihr Produkt bitte unter www.philips.com/welcome.

1.1 SENSEO® Kaffeesystem

Mit SENSEO® erleben Sie einen sensationellen Kaffeegenuss. Dieses einzigartige System kombiniert die einfach zu bedienende Philips SENSEO® Kaffeepadmaschine mit den speziell von D.E Master Blenders SENSEO® entwickelten Kaffeepads: Das Ergebnis ist eine perfekte Tasse Kaffee mit einem weichen, vollen Aroma und einer köstlichen Crema.

Kaffee von D.E Master Blenders in praktischen SENSEO® Kaffeepads und das einzigartige SENSEO® Brühsystem von Philips sind perfekt aufeinander abgestimmt, sodass sich das volle Aroma des Kaffees entfalten kann. Unter www.senseo.com finden Sie alle SENSEO® Kaffeesorten.

Beachten Sie folgende Tipps, um stets den vollen und aromatischen Kaffeegeschmack zu erhalten:

Frische Kaffeepads

Verwenden Sie die speziell von D.E Master Blenders für Ihre SENSEO® Kaffeepadmaschine entwickelten SENSEO® Kaffeepads für ein weiches, volles Aroma. Die D.E Master Blenders SENSEO® Kaffeepads bleiben länger frisch, wenn Sie sie in einem luftdichten Behälter aufbewahren.

Frisches Wasser

Verwenden Sie täglich frisches Wasser: Wenn die Kaffeepadmaschine einen Tag lang nicht in Gebrauch war, lassen Sie vor dem nächsten Aufbrühen frisches Wasser durchlaufen.

2 Allgemeine Beschreibung

- 1 Padhalter für 1 Tasse ☐
- 2 Padhalter für 2 Tassen ☐☐
- 3 Kaffeesammelkammer
- 4 Kaffeeauslauf
- 5 Milchausgießer
- 6 Milchschauch
- 7 Tassentablett
- 8 Herausnehmbare Abtropfschale
- 9 Wasserbehälter
- 10 Touchpanel mit Rezepttasten
- 11 CALC-Taste
- 12 Taste für Café Latte
- 13 Taste für Latte Macchiato
- 14 Taste für Cappuccino
- 15 Tassenanzeigen
- 16 Ein-/Ausschalter
- 17 Taste für normalen Kaffee
- 18 Taste für starken Kaffee
- 19 Taste für reine Milch

3 Wichtig

Lesen Sie diese Bedienungsanleitung vor dem Gebrauch der Maschine aufmerksam durch, und bewahren Sie sie für eine spätere Verwendung auf.

Gefahr

- Tauchen Sie die Maschine niemals in Wasser oder andere Flüssigkeiten.

Warnhinweis

- Prüfen Sie, bevor Sie das Gerät anschließen, ob die Spannungsangabe am Boden des Geräts mit der örtlichen Netzspannung übereinstimmt.

- Dieses Gerät kann von Kindern ab 8 Jahren und Personen mit verringerten physischen, sensorischen oder psychischen Fähigkeiten oder Mangel an Erfahrung und Kenntnis verwendet werden, wenn sie beim Gebrauch des Geräts beaufsichtigt werden oder Anweisung zum sicheren Gebrauch des Geräts erhalten und die Gefahren verstanden haben.
- Reinigung und Pflege des Geräts darf nicht von Kindern durchgeführt werden, außer Sie sind älter als 8 Jahre und beaufsichtigt.
- Bewahren Sie das Gerät und das Kabel außerhalb der Reichweite von Kindern unter 8 Jahren auf.
- Achten Sie darauf, dass Kinder nicht mit dem Gerät spielen.
- Verwenden Sie die Maschine nicht, wenn der Netzstecker, das Netzkabel oder die Maschine selbst defekt oder beschädigt ist.
- Um Gefährdungen zu vermeiden, darf ein defektes Netzkabel nur von einem Philips Service-Center, einer von Philips autorisierten Werkstatt oder einer ähnlich qualifizierten Person durch ein Original-Ersatzkabel ersetzt werden.

Achtung

- Geben Sie die Maschine zur Überprüfung bzw. Reparatur stets an ein Philips Service-Center. Versuchen Sie nicht, die Maschine selbst zu reparieren, da andernfalls Ihre Garantie erlischt.

- Aus Sicherheitsgründen darf das Gerät nicht mit einem Transformator betrieben werden.
- Stellen Sie die Maschine immer auf eine flache und stabile Oberfläche. Halten Sie sie senkrecht, auch während des Transports.
- Stellen Sie das Gerät nicht auf eine Warmhalteplatte, direkt neben einen heißen Ofen oder eine ähnliche Hitzequelle.
- Bewahren Sie das Gerät nicht bei Temperaturen unter 0° auf. Wasser im Heizsystem kann einfrieren und Schäden verursachen.
- Füllen Sie niemals Milch, Kaffee, heißes oder kohlen säurehaltiges Wasser in den Wasserbehälter!
- Verwenden Sie keinesfalls normalen gemahlene n Kaffee oder beschädigte Pads in Ihrer Kaffeepadmaschine, da dies das Gerät verstopfen würde.
- Spülen Sie die Maschine nicht durch, und bereiten Sie keinen Kaffee zu, solange der Kaffeeauslauf nicht eingesetzt ist.
- Dieses Gerät ist nur für den Gebrauch im Haushalt bestimmt. Es ist nicht für die Verwendung in Umgebungen wie z. B. Personalküchen in Geschäften, Büros, landwirtschaftlichen Betrieben oder anderen Arbeitsumgebungen vorgesehen. Weiterhin ist es nicht für den Gebrauch in Hotels, Motels, Pensionen oder anderen Gastgewerben bestimmt.

3.1 Normerfüllung

Dieses Philips Gerät erfüllt sämtliche Normen und Vorschriften bezüglich der Exposition in elektromagnetischen Feldern.

Wenn diese Maschine ausgeschaltet ist, beträgt ihr Energieverbrauch weniger als 0,5 Watt. Dies entspricht der EU-Richtlinie 2009/125/EC, die die ökologischen Designanforderungen für energieverbrauchende Produkte regelt.

4 Die Maschine vor dem ersten Gebrauch durchspülen

Es ist wichtig, dass Sie Ihre SENSEO® Kaffeepadmaschine vor dem ersten Gebrauch durchspülen. Nach dem Durchspülvorgang ist die Maschine zur Zubereitung von SENSEO® Kaffee betriebsbereit.

! **Achtung:**

Unterbrechen Sie keinesfalls den bereits begonnenen Durchspülvorgang, da der Boiler andernfalls nicht richtig gefüllt wird.

- 1 Kippen Sie den Wasserbehälter nach hinten (1), und nehmen Sie den Wasserbehälter von der Maschine (2).

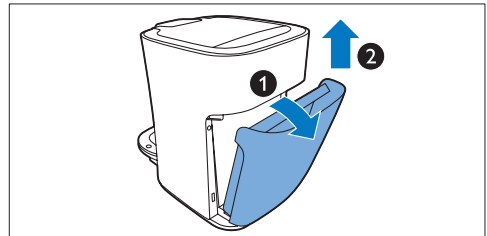

- 2** Befüllen Sie den Wasserbehälter:

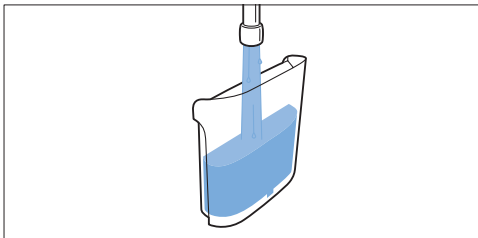

- 3** Kippen Sie den Wasserbehälter, und setzen Sie den unteren Teil des Behälters in die Maschine ein (1). Drücken Sie anschließend den oberen Teil des Wasserbehälters in Richtung der Maschine (2).

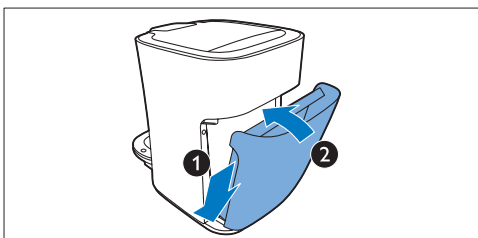

- 4** Schieben Sie den Milchausgießer auf das Gerät. Vergewissern Sie sich, dass Sie den Milchausgießer durch Schieben über die Führungsschienen des Kaffeeauslaufs befestigen. Sie hören ein Klicken, wenn der Ausgießer ordnungsgemäß befestigt wurde.

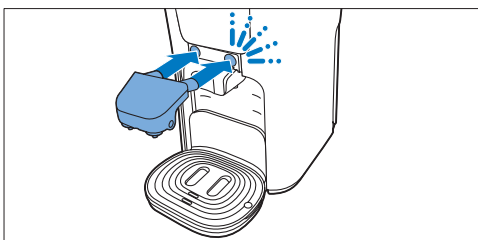

- 5** Stellen Sie ein Gefäß mit einem Fassungsvermögen von mindestens 1 Liter unter den Kaffeeauslauf.

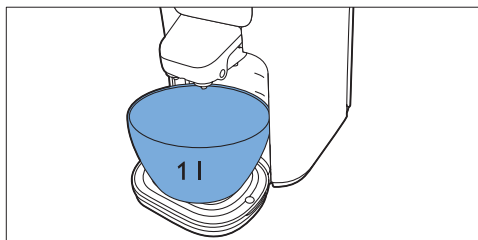

- 6** Vergewissern Sie sich, dass sich ein Padhalter ohne Pads in der Maschine befindet.

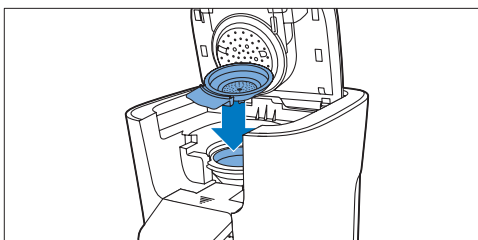

- 7** Stecken Sie den Netzstecker in eine geerdete Steckdose.

- 8** Drücken Sie den Ein-/Ausmacher. Die Taste leuchtet auf, um anzuzeigen, dass Sie die Maschine durchspülen müssen.

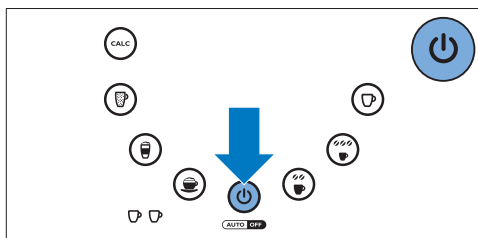

- 9** Um den Durchspülvorgang zu beginnen, drücken Sie eine der Rezepttasten.

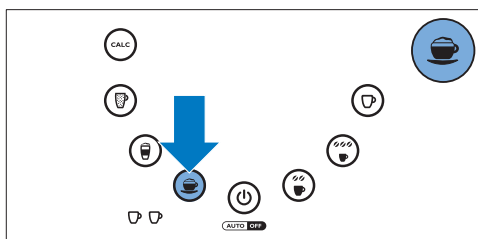

- Während des Durchspülvorgangs füllt sich der Boiler mit Wasser aus dem Wasserbehälter, und aus dem Kaffeeauslauf tritt kaltes Wasser aus. Während des Durchspülvorgangs erzeugt die Maschine lautere Geräusche als während des normalen Brühvorgangs.

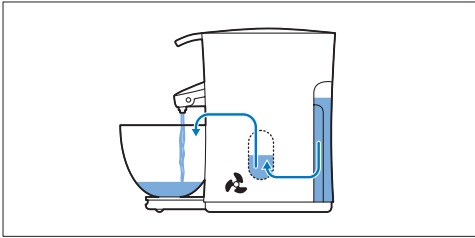

- Wenn das gesamte Wasser im Wasserbehälter aufgebraucht worden ist, ist der Durchspülvorgang beendet, und die Maschine schaltet sich aus. Möglicherweise tritt etwas Dampf aus der Maschine aus; dies ist normal.

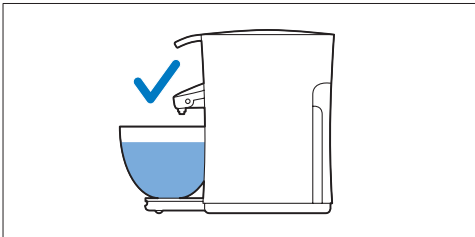

- 10 Füllen Sie den Wasserbehälter mit frischem Leitungswasser, und setzen Sie ihn wieder in die Maschine ein.

5 Schwarzen SENSEO® Kaffee zubereiten

- 1 Vergewissern Sie sich, dass der Wasserbehälter mit frischem kaltem Leitungswasser gefüllt ist.

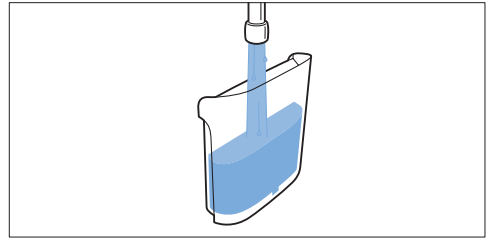

☼ Tipp:

Verwenden Sie täglich frisches Wasser.

- 2 Stecken Sie den Netzstecker in eine geerdete Steckdose.
- 3 Drücken Sie den Ein-/Ausmacher. Während das Wasser erhitzt wird, blinkt der Ein-/Ausmacher langsam.

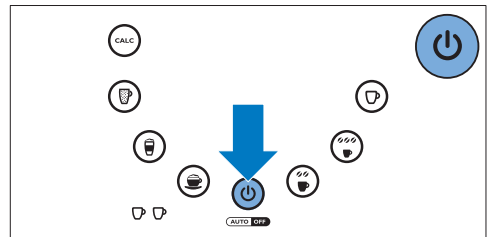

☹ Hinweis:

Wenn der Ein-/Ausmacher schnell blinkt, reicht das Wasser im Wasserbehälter nicht mehr für eine Tasse Kaffee.

- 4 Öffnen Sie den Deckel durch Ziehen des Verschlusshebels nach oben.

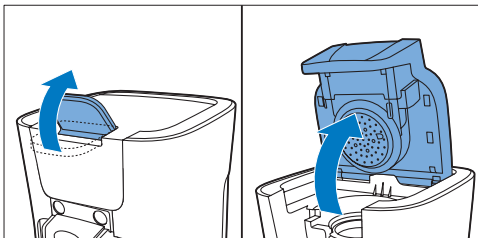

- 5 Setzen Sie für die Zubereitung einer Tasse SENSEO® Kaffee den Padhalter für 1 Tasse ☞ in die Maschine ein (1). Wenn Sie zwei Tassen SENSEO® Kaffee zubereiten möchten, setzen Sie den Padhalter für 2 Tassen ☞☞ in die Maschine ein (2). Achten Sie darauf, dass der Padhalter sauber ist.

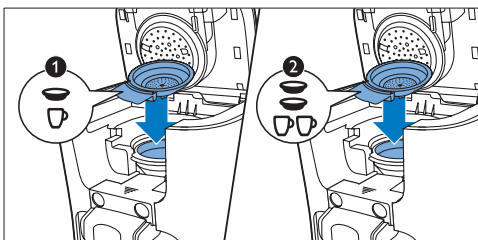

- 6 Legen Sie 1 Kaffeepad in den Padhalter für 1 Tasse ☞ (1) bzw. 2 Kaffeepads in den Padhalter für 2 Tassen ☞☞ (2). Legen Sie das Kaffeepad bzw. die Kaffeepads mit der gewölbten Seite nach unten in die Mitte des Padhalters. Drücken Sie das Pad bzw. die Pads im Padhalter leicht an.

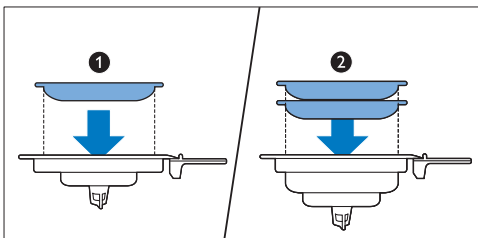

Hinweis:

Achten Sie darauf, dass der Kaffee im Pad bzw. in den Pads gleichmäßig verteilt ist.

Achtung:

Verwenden Sie keinesfalls normalen gemahlene Kaffee oder beschädigte Pads in Ihrer SENSEO® Kaffeepadmaschine, da dies das Gerät blockieren würde.

- 7 Schließen Sie den Deckel und den Verschlusshebel.

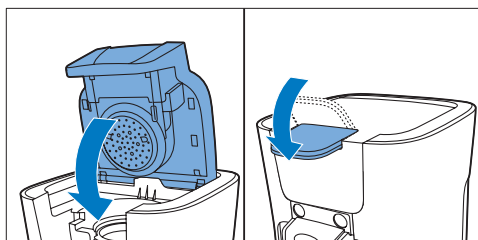

- 8 Stellen Sie eine Tasse oder zwei Tassen unter die Ausgießeröffnung. Beachten Sie die Markierungen auf der Auffangschale zur Positionierung der Tasse/der Tassen.

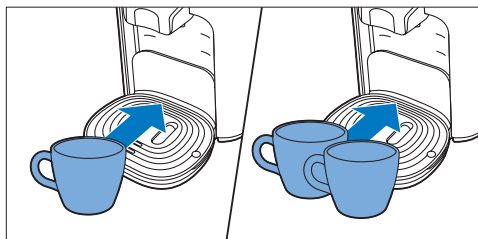

Hinweis:

Sie können die Höhe der Auffangschale einstellen oder die Auffangschale herausnehmen, wenn Sie höhere Tassen verwenden möchten.

Hinweis

Verwenden Sie Tassen mit einem Fassungsvermögen von mindestens 100 ml, wenn Sie starken Kaffee zubereiten, bzw. 150 ml, wenn Sie normalen Kaffee zubereiten. Die Tassen sollten nicht zu groß sein, da der Kaffee darin schneller kalt wird.

- 9 Drücken Sie die Taste mit den zwei Kaffeebohnen für eine Tasse normalen Kaffees. Drücken Sie die Taste mit den drei Kaffeebohnen für eine Tasse starken Kaffees.

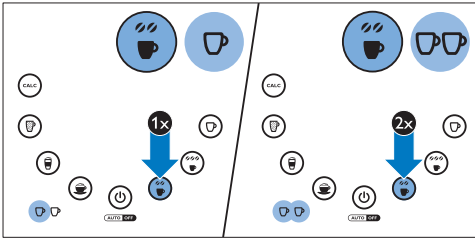

- 10 Drücken Sie die Rezepttaste einmal für eine Tasse Kaffee oder zweimal für zwei Tassen Kaffee.
- 11 Wenn das Wasser heiß ist und die Anzeige im Ein-/Aus-Schalter konstant leuchtet, beginnt das Gerät automatisch mit dem Brühvorgang.

Hinweis:

Während des Brühvorgangs dürfen Sie den Wasserbehälter nicht entfernen.

- 12 Entfernen Sie die gebrauchten Kaffeepads, wenn der Kaffee fertig ist. Nehmen Sie einfach den Padhalter aus dem Gerät, und entsorgen Sie das/die die Kaffeepad(s).

Achtung:

Es könnte sich noch Wasser oder Kaffee auf dem (den) Kaffeepad(s) befinden.

- 13 Drücken Sie nach Gebrauch den Ein-/Aus-Schalter, um das Gerät auszuschalten.

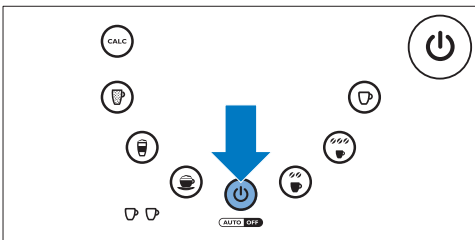

Hinweis:

Wenn die Kaffeemaschine nicht benutzt wird, schaltet sie sich nach 15 Minuten automatisch aus, um Energie zu sparen.

6 Eine Kaffeespezialität mit frischer Milch zubereiten

Mit der SENSEO® Kaffeepadmaschine können Sie mühelos perfekten Cappuccino, Café Latte, Latte Macchiato oder warme Milch für zwei Tassen gleichzeitig zubereiten.

- 1 Vergewissern Sie sich, dass der Wasserbehälter mit frischem kaltem Leitungswasser gefüllt ist.

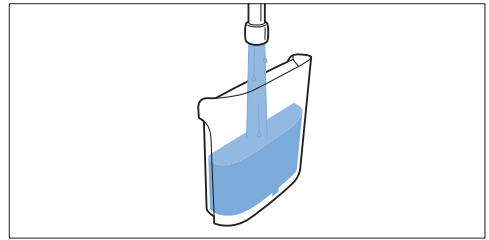

Tipp:

Verwenden Sie täglich frisches Wasser.

- 2 Stecken Sie den Netzstecker in eine geerdete Steckdose.
- 3 Drücken Sie den Ein-/Aus-Schalter. Während das Wasser erhitzt wird, blinkt der Ein-/Aus-Schalter langsam.

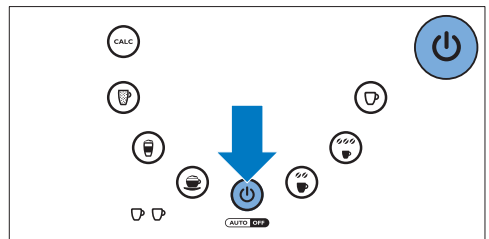

Hinweis:

Wenn der Ein-/Aus-Schalter schnell blinkt, reicht das Wasser im Wasserbehälter nicht mehr für eine Tasse Kaffee.

- 4 Öffnen Sie den Deckel durch Ziehen des Verschlusshebels nach oben.

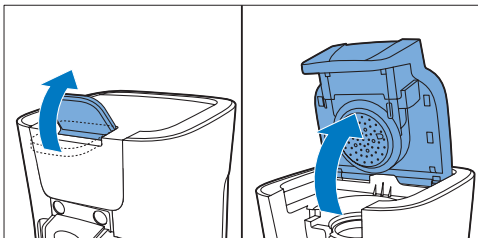

- 5 Setzen Sie für die Zubereitung einer Tasse Cappuccino, Café Latte oder Latte Macchiato den Padhalter für 1 Tasse ☞ in die Maschine ein (1). Wenn Sie zwei Tassen zubereiten möchten, setzen Sie den Padhalter für 2 Tassen ☞☞ in die Maschine ein (2). Achten Sie darauf, dass der Padhalter sauber ist.

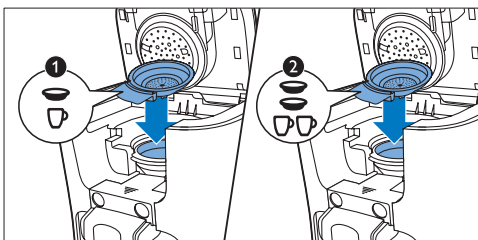

Hinweis:

Für warme Milch müssen Sie keinen Padhalter in das Gerät einsetzen. Fahren Sie mit Schritt 7 fort.

- 6 Legen Sie 1 Kaffeepad in den Padhalter für 1 Tasse ☞ (1) bzw. 2 Kaffeepads in den Padhalter für 2 Tassen ☞☞ (2). Legen Sie das Kaffeepad bzw. die Kaffeepads mit der gewölbten Seite nach unten in die Mitte des Padhalters. Drücken Sie das Pad bzw. die Pads im Padhalter leicht an.

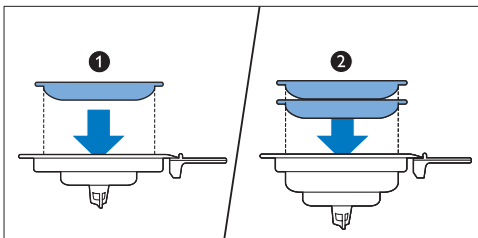

Hinweis:

Achten Sie darauf, dass der Kaffee im Pad bzw. in den Pads gleichmäßig verteilt ist.

Achtung:

Verwenden Sie keinesfalls normalen gemahlene Kaffee oder beschädigte Pads in Ihrer SENSEO® Kaffeepadmaschine, da dies das Gerät blockieren würde.

- 7 Schließen Sie den Deckel und den Verschlusshebel.

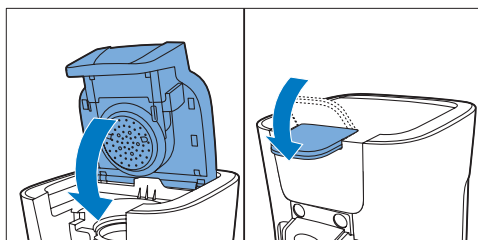

- 8 Schieben Sie den Milchausgießer auf das Gerät. Vergewissern Sie sich, dass Sie den Milchausgießer durch Schieben über die Führungsschienen des Kaffeeauslaufs befestigen. Sie hören ein Klicken, wenn der Ausgießer ordnungsgemäß befestigt wurde.

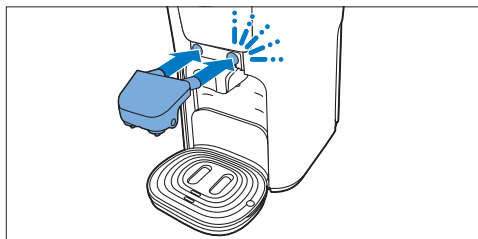

- 9** Setzen Sie den Anschluss des Milchschaubes in den Milchausgießer (1) ein. Positionieren Sie das andere Ende des Milchschaubes in einer Milchtüte oder einem Becher (2).

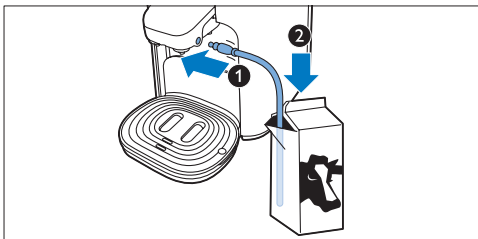

*** Tipp:**

Verwenden Sie frisch gekühlte Milch. Wir empfehlen fettarme Kuhmilch für den besten Milchschaum.

ⓘ Hinweis:

Um zu verhindern, dass Dampf aus dem Milchausgießer austritt, stellen Sie sicher, dass genug Milch im Karton oder Becher ist.

- 10** Stellen Sie eine oder zwei Tassen unter die Ausgießer. Sie können die Auffangschale anpassen oder herausnehmen, wenn Sie höhere Tassen verwenden möchten.
- 11** Drücken Sie die Rezepttaste Ihrer Wahl, um die gewünschte Kaffeespezialität auszuwählen. Sie können zwischen Cappuccino, Café Latte, Latte Macchiato oder warmer Milch wählen. Drücken Sie die Rezepttaste einmal für eine Tasse oder zweimal für zwei Tassen.

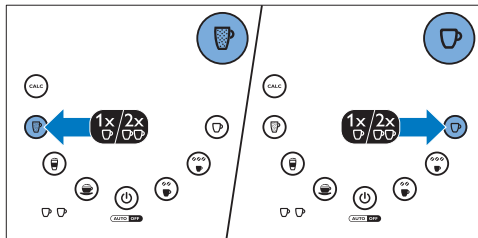
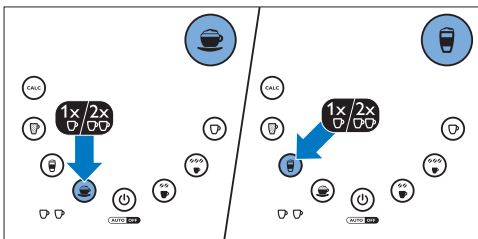

- 12** Wenn das Wasser heiß ist und der Ein-/Ausschalter konstant leuchtet, beginnt das Gerät mit der Zubereitung Ihrer gewünschten Kaffee-Spezialität mit Milch.

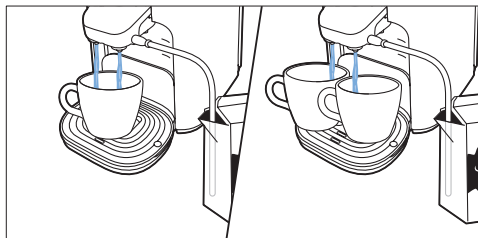

ⓘ Hinweis:

Die Maschine wärmt erst die Milch auf und fügt dann den Kaffee hinzu. Bei Café Latte brüht die Maschine zuerst den Kaffee und fügt dann warme Milch hinzu.

- 13** Entfernen Sie die gebrauchten Kaffeepads, wenn der Kaffee fertig ist. Nehmen Sie einfach den Padhalter aus dem Gerät, und entsorgen Sie das/die die Kaffeepad(s).

⚠ Achtung:

Es könnte sich noch Wasser oder Kaffee auf dem (den) Kaffeepad(s) befinden.

- 14** Nehmen Sie den Milchausgießer und den Schlauch von der Maschine ab, und reinigen Sie sie (siehe Kapitel "Den Milchausgießer reinigen").

- 15** Drücken Sie nach Gebrauch den Ein-/Ausschalter, um das Gerät auszuschalten.

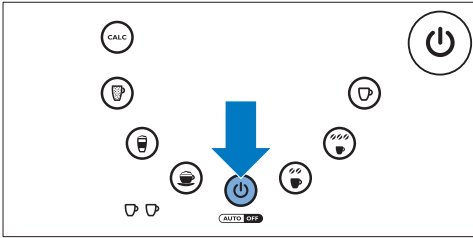

Hinweis:

Wenn die Kaffeemaschine nicht benutzt wird, schaltet sie sich nach 15 Minuten automatisch aus, um Energie zu sparen.

7 Die Kaffeemenge einstellen

Hinweis: Diese Funktion ist nur verfügbar für Typennummer HD7858, HD7857.

7.1 Die Kaffeemenge nach Ihrem persönlichen Geschmack einstellen

Sie können die Kaffeemenge für jedes Rezept an Ihre persönlichen Vorlieben anpassen. Programmieren Sie hierzu die verschiedenen Rezepte.

- 1** Schalten Sie das Gerät ein.

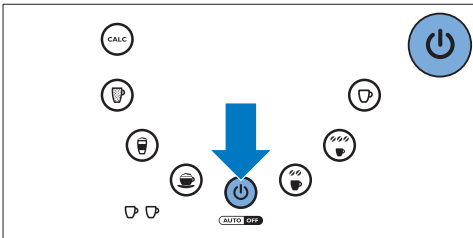

- 2** Füllen Sie den Wasserbehälter bis zur Markierung MAX mit kaltem Wasser.

- 3** Legen Sie ein Kaffeepad in den Padhalter ein.
4 Wenn Sie eine Kaffeespezialität mit Milch zubereiten möchten, positionieren Sie den Schlauch des Milchausgießers in eine Tüte oder ein Glas Milch.
5 Drücken Sie gleichzeitig die CALC-Taste und die Taste für das Rezept, das Sie ändern möchten. Lassen Sie die Tasten los, wenn das Gerät zweimal nach ungefähr zwei Sekunden einen Piepton ausgegeben hat.

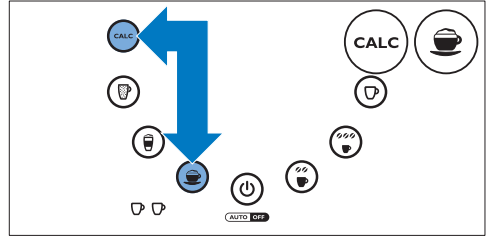

- Das Symbol für eine Tasse beginnt zu blinken.

- 6** Drücken Sie eine der folgenden Tasten, um die Kaffeemenge zu ändern: Die Taste für normalen Kaffee für eine größere Tasse, die Milch-Taste für eine mittelgroße Tasse (Standardeinstellung) oder die Taste für starken Kaffee für eine kleinere Tasse.

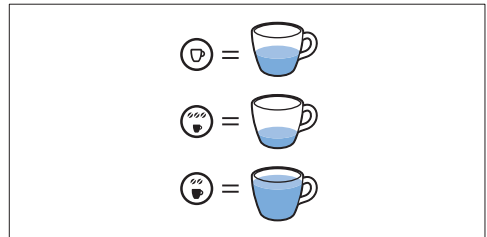

- Das Gerät gibt zur Bestätigung einen dreimaligen Signalton aus und beginnt den Brühvorgang des Kaffee Rezepts mit den neuen Einstellungen.

Das Gerät speichert die Einstellung automatisch.

8 Pflege

Ein regelmäßiges Reinigen Ihrer SENSEO® Kaffeepadmaschine ist wichtig, um sicherzustellen, dass der SENSEO® Kaffee immer hervorragend schmeckt, und um die Nutzungsdauer der Kaffeepadmaschine zu verlängern.

Warnhinweis:

Tauchen Sie die SENSEO® Kaffeepadmaschine niemals in Wasser.

8.1 Den Milchausgießer reinigen

Für eine zuverlässige Leistung des Milchausgießers und gleichmäßig guten Milchschaumergebnissen ist es wichtig, den Milchausgießer und den Milchschauch regelmäßig und gründlich zu reinigen. Der Milchausgießer kann vollständig auseinander genommen werden, sodass Sie alle Milchrückstände entfernen können.

Hinweis:

Wenn Sie nicht sofort wieder Milch aufschäumen möchten, spülen Sie den Milchausgießer und den Milchschauch innerhalb von 30 Minuten nach Gebrauch.

Hinweis:

Reinigen Sie nach dem letzten Gebrauch des Tages den Milchausgießer und den Milchschauch gründlich.

8.1.1 Spülen nach jedem Gebrauch

- 1 Stellen Sie den Milchschauch in eine Tasse mit sauberem Wasser:

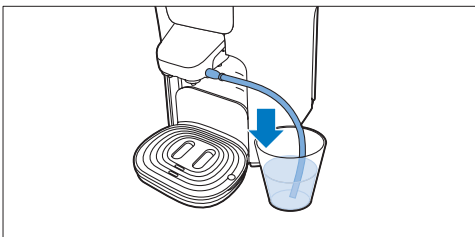

- 2 Stellen Sie eine leere Tasse unter den Ausgießer:

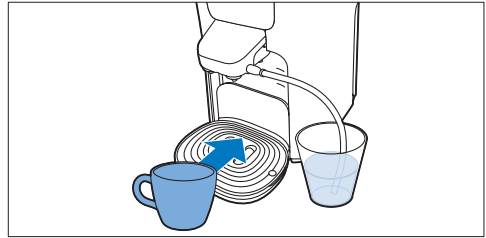

- 3 Drücken Sie die Taste für Milch.

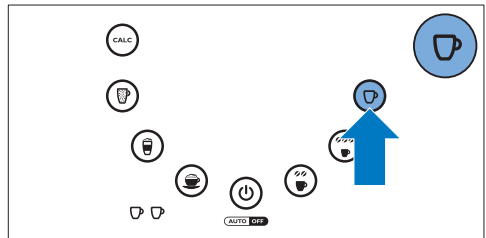

Die Maschine spült alle Milchrückstände vom Milchausgießer und dem Milchschauch mit sauberem heißem Wasser.

8.1.2 Nach dem letzten Gebrauch des Tages reinigen

Reinigen Sie den Milchschauch und den Milchausgießer in der Geschirrspülmaschine oder in heißem Wasser mit etwas Spülmittel.

Hinweis:

Wir empfehlen die Reinigung im Geschirrspüler:

- 1 Ziehen Sie den Milchschauch aus dem Milchausgießer:

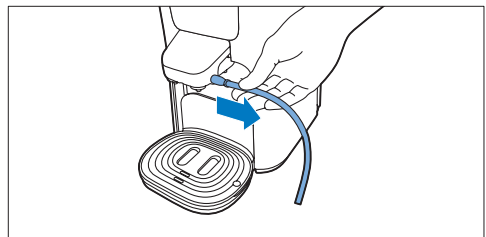

- 2** Um den Milchausgießer von der Maschine zu nehmen, ziehen Sie ihn in Ihre Richtung.

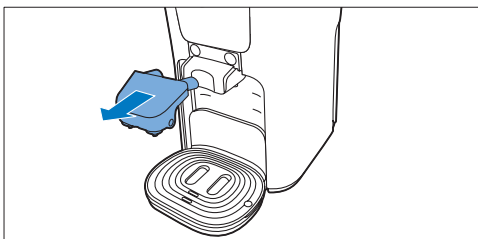

- 3** Nehmen Sie den oberen Teil des Milchausgießers vom unteren Teil ab, indem Sie fest daran ziehen.

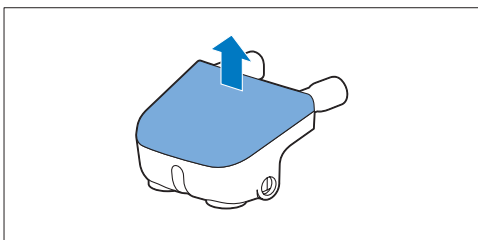

- 4** Nehmen Sie das Aufschäumsystem heraus.

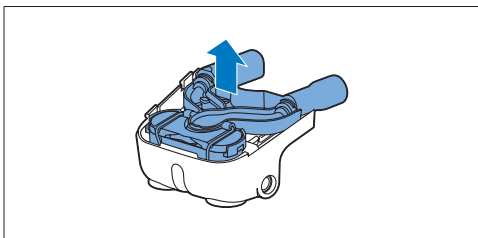

- 5** Das Aufschäumsystem besteht aus zwei Einzelteilen. Öffnen Sie die Feder, um die Teile voneinander zu trennen.

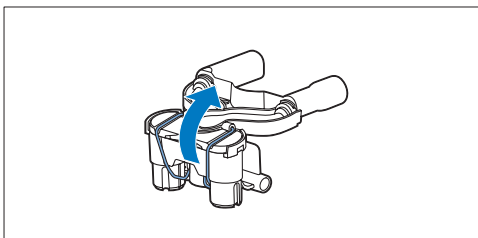

- 6** Nehmen Sie den inneren Teil des Aufschäumsystems durch Ziehen nach unten ab.

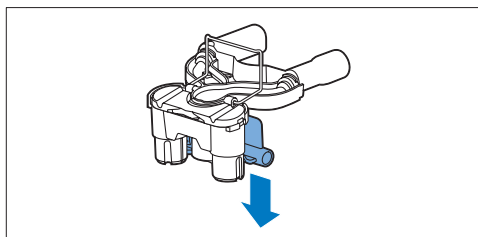

- 7** Ziehen Sie den kleinen Deckel nach oben ab.

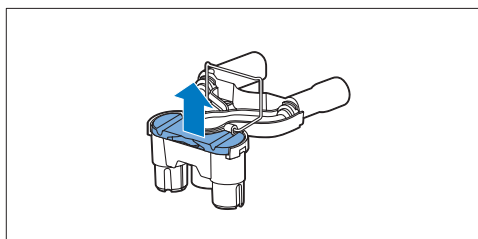

- 8** Reinigen Sie alle Teile im Geschirrspüler oder in heißem Wasser mit etwas Spülmittel.

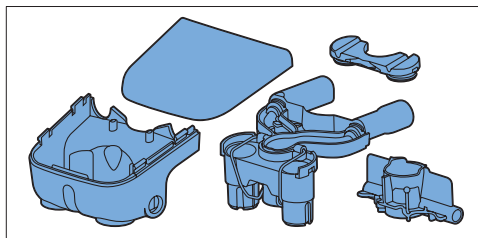

8.1.3 Den Milchausgießer wieder zusammensetzen

- 1 Positionieren Sie den kleinen Deckel wieder auf dem Aufschäumsystem.

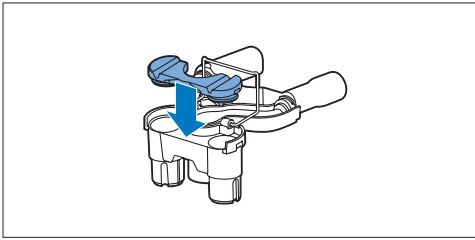

- 2 Setzen Sie den Innenteil wieder in das Aufschäumsystem.

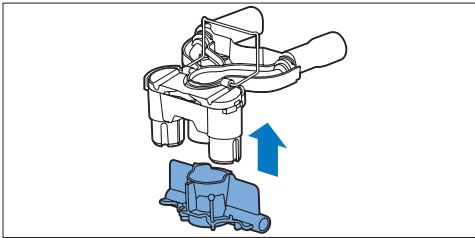

- 3 Schließen Sie die Feder, um die zwei Teile miteinander zu verbinden.

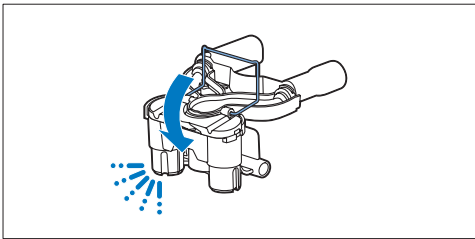

- 4 Setzen Sie das Aufschäumsystem in den unteren Teil des Milchausgießers.

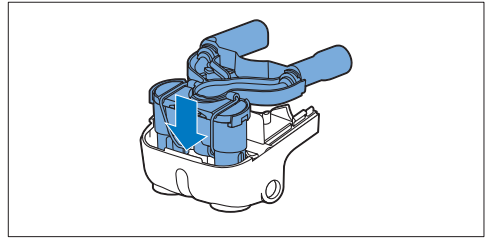

- 5 Setzen Sie den oberen Teil des Milchausgießers wieder auf den unteren Teil.

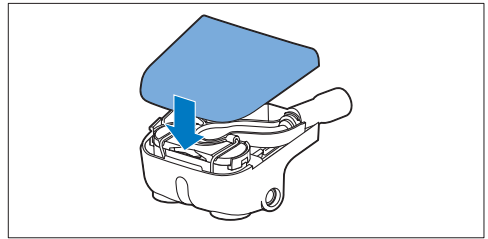

8.2 Den Kaffeeauslauf und die Maschine reinigen

- 1 Ziehen Sie vor dem Reinigen des Geräts stets den Netzstecker aus der Steckdose.
- 2 Um den Kaffeeauslauf von dem Gerät zu nehmen, ziehen Sie ihn in Ihre Richtung.

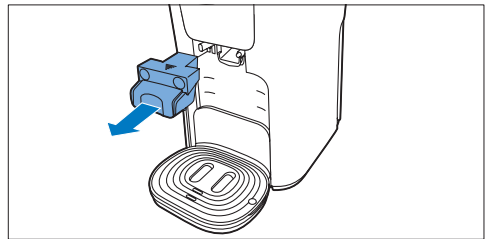

- 3** Nehmen Sie den oberen Teil des Kaffeeauslaufs vom unteren Teil ab, indem Sie fest daran ziehen.

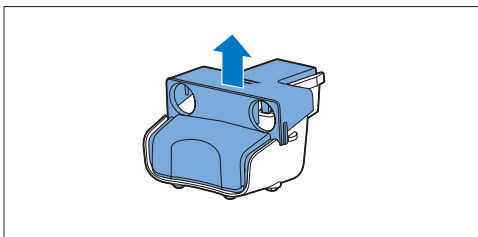

- 4** Reinigen Sie die Außenwände des Geräts mit einem feuchten Tuch.
5 Reinigen Sie den Sprühkopf und den Gummidichtungsring mit einem feuchten Tuch.
6 Reinigen Sie die Wassereinfüllöffnung der Maschine mit einem feuchten Tuch.
7 Reinigen Sie den Wasserbehälter, den Kaffeeauslauf, die Kaffeesammelkammer, die Auffangschale, das Tassentablett, den Milchschauch, den Milchausgießer und die Padhalter in heißem Wasser oder im Geschirrspüler.

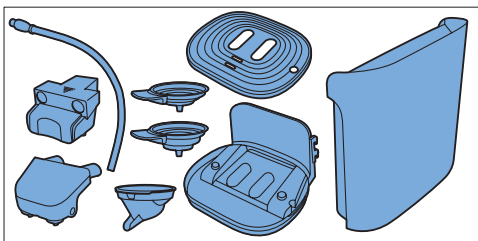

! Achtung:

Achten Sie darauf, dass das Ventil unten im Wasserbehälter nicht beschädigt wird, wenn Sie eine Spülbürste zum Reinigen des Wasserbehälters verwenden.

⚠ Hinweis:

Prüfen Sie, ob das Sieb in der Mitte des Padhalters verstopft ist. Wenn dies der Fall ist, spülen Sie den Padhalter unter fließendem Wasser ab. Bei Bedarf können Sie eine Spülbürste verwenden, um das Sieb zu säubern.

- 8** Wenn Sie die Reinigung abgeschlossen haben, setzen Sie den oberen Teil des Kaffeeauslaufs wieder auf den unteren.
9 Setzen Sie den Wasserbehälter, die Kaffeesammelkammer und die Auffangschale wieder in die Maschine ein.
10 Schieben Sie den Kaffeeauslauf in das Gerät.
11 Stecken Sie den Stecker wieder in die Steckdose.

9 Entkalken

Im Laufe der Zeit lagert sich Kalk im Gerät ab. Daher muss die SENSEO® Kaffeepadmaschine entkalkt werden, sobald die CALC-Anzeige aufleuchtet.

Wann entkalken?

- Entkalken Sie die SENSEO® Kaffeemaschine, wie nachstehend erläutert, wenn die CALC-Anzeige leuchtet (nach ca. 400 Tassen SENSEO® Kaffee).

Warum entkalken?

Die folgenden Gründe sprechen für das Entkalken:

- Es verlängert die Nutzungsdauer Ihrer SENSEO® Kaffeepadmaschine.
- Es stellt die maximale Füllmenge pro Tasse sicher.
- Es stellt die maximale Kaffeetemperatur sicher.
- Die Maschine verursacht während des Brühens weniger Geräusche.
- Es verhindert Fehlfunktionen.

Wenn die Entkalkung nicht korrekt durchgeführt wird, verbleiben Kalkrückstände in der Maschine. Dies führt dazu, dass sich schneller Kalkablagerungen bilden, die dauerhafte und irreparable Schäden der Kaffeemaschine verursachen können.

Den richtigen Entkalker verwenden

Verwenden Sie nur SENSEO® Entkalker (HD7012, HD7011). Er wurde speziell dafür entwickelt, eine bessere Maschinenleistung und einen besseren Betrieb zu gewährleisten. Jede Entkalkermischung darf nur einmal verwendet werden. Weitere Informationen zu diesem Entkalker finden Sie auf unserer Website unter **www.philips.com**.

Warnhinweis:

Verwenden Sie keine Entkalker auf Basis von Mineralsäuren, beispielsweise Schwefel-, Salz-, Sulfamin- oder Essigsäure (z. B. Essig). Diese Entkalker können Ihre SENSEO® Kaffeepadmaschine beschädigen.

9.1 Entkalkungsvorgang

Die CALC-Taste leuchtet, um anzuzeigen, dass Sie Ihre Maschine entkalken müssen. Der Entkalkungsvorgang besteht aus einem Entkalkungszyklus und drei Spülzyklen. Unterbrechen Sie den Entkalkungszyklus nicht, und schalten Sie die Maschine nicht aus, bevor Sie die Spülzyklen abgeschlossen haben. Der gesamte Entkalkungsvorgang dauert ungefähr 60 Minuten.

Warnhinweis:

Vergewissern Sie sich, dass Sie den Milchausgießer zum Entkalken ordnungsgemäß positioniert haben.

Hinweis:

Sie können Ihre Maschine jederzeit entkalken, bevor das Gerät anzeigt, dass es notwendig ist. Folgen Sie dann den Schritten unten.

- 1 Mischen Sie in einem Messbecher den Entkalker mit 1 Liter Wasser. Rühren Sie die Flüssigkeit um, bis sich das Pulver aufgelöst hat. Füllen Sie die Entkalkerlösung in den Wasserbehälter:

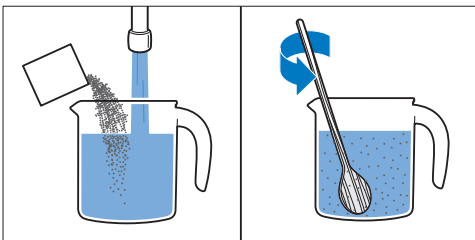

- 2 Kippen Sie den Wasserbehälter, und setzen Sie den unteren Teil des Behälters in die Maschine ein (1). Drücken Sie anschließend den oberen Teil des Wasserbehälters in Richtung der Maschine (2).

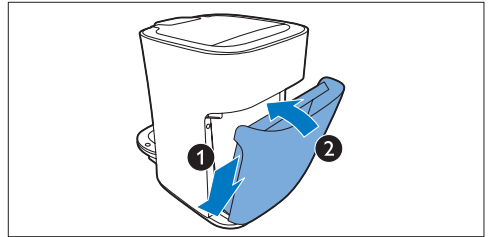

- 3 Drücken Sie den Ein-/Ausschalter. Während das Wasser erhitzt wird, blinkt der Ein-/Ausschalter langsam. Das Gerät ist bereit zum Entkalken, wenn der Ein-/Ausschalter konstant leuchtet.

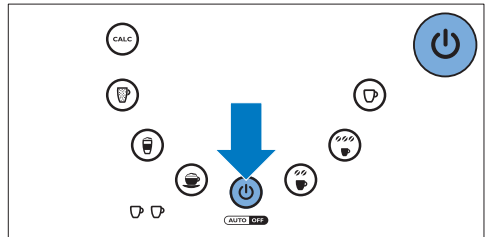

- 4 Setzen Sie den Padhalter für 1 Tasse ☕ mit einem gebrauchten Kaffeepad in die Maschine ein. Schließen Sie den Deckel, und überprüfen Sie, ob er richtig eingerastet ist.

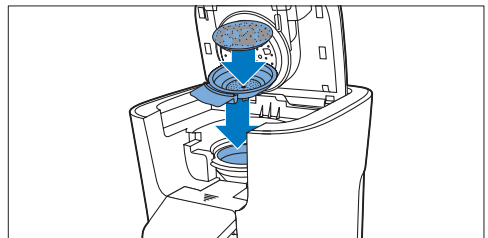

Hinweis:

Legen Sie beim Entkalken des Geräts immer ein gebrauchtes Kaffeepad in den Padhalter. Dieses Pad dient als Filter und verhindert, dass Kalkrückstände das Sieb bzw. Loch im Padhalter verstopfen.

Warnhinweis:

Vergewissern Sie sich vor dem Entkalken der Maschine, dass der Deckel richtig geschlossen und der Verschlusshebel des Deckels fest verschlossen ist.

- 5 Stellen Sie ein Gefäß mit einem Fassungsvermögen von mindestens 1 Liter unter den Kaffeerauslauf, um die Entkalkungslösung aufzufangen.

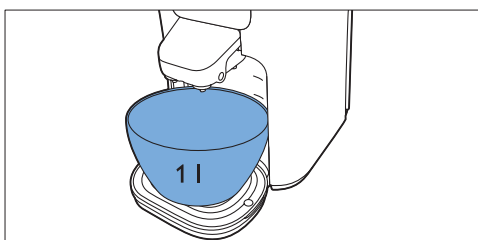

- 6 Die Maschine ist bereit zum Entkalken, wenn der Ein-/Ausshalter und die CALC-Taste ununterbrochen aufleuchten. Drücken Sie die CALC-Taste, bis die Maschine zwei Signaltöne ausgibt, um den Entkalkungsvorgang zu starten.

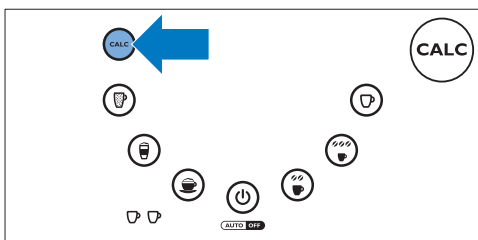

- 7 Der Entkalkungsvorgang läuft. Während des Entkalkungsvorgangs tritt die Entkalkungslösung in Intervallen aus der Maschine aus. Während der letzten 5 Minuten wird die Entkalkungslösung ununterbrochen ausgegeben.

Warnhinweis:

Unterbrechen Sie nicht den Entkalkungsvorgang.

- 8 Wenn nach ca. 50 Minuten die gesamte Entkalkungslösung im Wasserbehälter aufgebraucht ist, blinkt der Ein-/Ausshalter schnell, und die CALC-Taste blinkt langsam.
- 9 Leeren Sie das Gefäß, und setzen Sie es erneut unter den Auslauf.
- 10 Nehmen Sie das gebrauchte Kaffeepad aus dem Padhalter.

9.1.1 Spülzyklen:

- 1 Waschen Sie den Wasserbehälter aus, füllen Sie ihn mit frischem Wasser bis zur Markierung MAX, und setzen Sie ihn wieder in die Maschine ein.

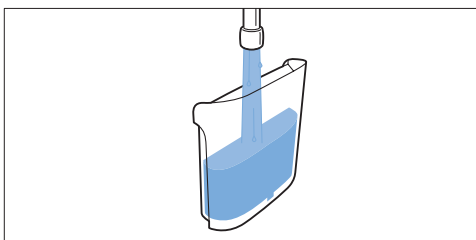

- 2 Drücken Sie die CALC-Taste, um den Spülzyklus zu starten. Das Wasser fließt ungefähr 5 Minuten lang ununterbrochen durch.
- 3 Warten Sie, bis die Maschine den Spülzyklus beendet hat. Der Ein-/Ausshalter blinkt schnell, und die CALC-Taste blinkt langsam.
- 4 Leeren Sie das Gefäß, und setzen Sie es erneut unter den Auslauf.
- 5 Wiederholen Sie Schritt 1 bis 4 zweimal, um den Spülvorgang abzuschließen. Wenn der letzte Spülzyklus beendet wurde, schaltet sich die Maschine automatisch ab.

10 Zubehör bestellen

Um Zubehörteile oder Ersatzteile zu kaufen, besuchen Sie www.shop.philips.com/service, oder gehen Sie zu Ihrem Philips Händler; Sie können auch das Philips Service-Center in Ihrem Land kontaktieren (die Kontaktdetails finden Sie in der internationalen Garantieschrift).

11 Umwelt

- Werfen Sie das Gerät am Ende der Lebensdauer nicht in den normalen Hausmüll. Bringen Sie es zum Recycling zu einer offiziellen Sammelstelle. Auf diese Weise tragen Sie zum Umweltschutz bei.

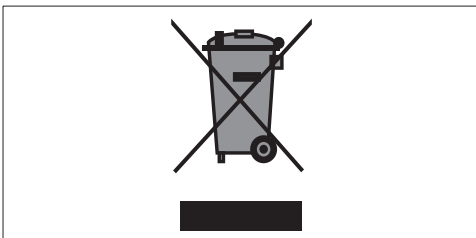

12 Garantie und Support

Für Unterstützung und weitere Informationen besuchen Sie die Philips Website unter www.philips.com/support, oder lesen Sie die internationale Garantieschrift.

Der Kauf der Philips SENSEO® Kaffeepadmaschine beeinflusst in keiner Weise die Rechte von D.E. Master Blenders 1753 oder Philips hinsichtlich deren Patente. Dem Käufer wird auch keine Lizenz im Rahmen dieser Patente übertragen.

Geben Sie die Maschine zur Überprüfung bzw. Reparatur stets an ein Philips Service-Center. Versuchen Sie nicht, die Maschine selbst zu reparieren, da andernfalls Ihre Garantie erlischt.

13 Fehlerbehebung

13.1 SENSEO® Kaffeepadmaschine

In diesem Abschnitt sind die häufigsten Probleme zusammengestellt, die mit Ihrem Gerät auftreten können. Sollten Sie ein Problem mithilfe der nachstehenden Informationen nicht beheben können, besuchen Sie unsere Website unter: www.philips.com/support für eine Liste mit häufig gestellten Fragen, oder wenden Sie sich an den Kundendienst in Ihrem Land.

Der Ein-/Ausschalter leuchtet ununterbrochen.

- Sie müssen die Maschine vor dem ersten Gebrauch einmal durchspülen. Spülen Sie das Gerät vor dem ersten Gebrauch durch. Siehe Kapitel "Die Maschine vor dem ersten Gebrauch durchspülen".
- Die Maschine ist bereit für die Zubereitung.

Der Ein-/Ausschalter blinkt langsam.

- Die Maschine heizt sich auf.
- Wenn dies mehr als zwei Minuten in Anspruch nimmt, kontaktieren Sie das Philips Service-Center in Ihrem Land.

Der Ein-/Ausschalter blinkt schnell.

- Es befindet sich nicht genug Wasser im Wasserbehälter. Füllen Sie den Wasserbehälter, und vergewissern Sie sich, dass Sie den Behälter ordnungsgemäß in die Maschine einsetzen.
- Der Schwimmer im Wasserbehälter ist möglicherweise eingeklemmt. Entleeren Sie den Wasserbehälter und schütteln Sie ihn ein paar Mal, um den Schwimmer zu lösen. Reinigen Sie den Wasserbehälter mit heißem Wasser und etwas Spülmittel oder im Geschirrspüler.
- Sie verwenden das Gerät bei einer Umgebungstemperatur von unter 10 °C. Verwenden Sie das Gerät nur bei Umgebungstemperaturen von über 10 °C.
- Wenn diese Lösungen das Problem nicht beheben, kontaktieren Sie das Philips Service-Center in Ihrem Land.

Die CALC-Anzeige leuchtet ununterbrochen.

- Sie müssen die Maschine entkalken.
- Führen Sie den Entkalkungsvorgang wie im Kapitel "Entkalken" beschrieben durch. Schalten Sie die Maschine während des Entkalkens nicht aus.

Die CALC-Anzeige leuchtet nach dem Entkalken ununterbrochen.

- Der Entkalkungsvorgang wurde nicht beendet.
- Führen Sie den Entkalkungsvorgang wie im Kapitel "Entkalken" beschrieben durch. Schalten Sie die Maschine während des Entkalkens nicht aus.

Die CALC-Anzeige blinkt.

- Der Entkalkungsvorgang läuft.
- Warten Sie, bis das Gerät den Entkalkungsvorgang beendet hat. Siehe Kapitel "Entkalken".

Der Ein-/Ausschalter blinkt schnell, und die CALC-Anzeige blinkt langsam.

- Der Wasserbehälter ist leer.
- Spülen Sie den Wasserbehälter aus, füllen Sie ihn mit Wasser, und vergewissern Sie sich, dass Sie den Behälter ordnungsgemäß in die Maschine einsetzen. Drücken Sie die CALC-Taste, um den Entkalkungsvorgang fortzusetzen, wie im Kapitel "Entkalken" beschrieben.

Die Anzeige für eine Tasse leuchtet auf.

- Sie haben die Rezepttaste einmal gedrückt, um eine Tasse Kaffee zuzubereiten.
- Drücken Sie die Rezepttaste noch einmal, wenn Sie zwei Tassen Kaffee zubereiten möchten. In diesem Fall leuchten beide Tassen-Anzeigen auf.

Die Anzeigen für zwei Tassen leuchten auf.

- Sie haben die Rezepttaste zweimal gedrückt, um zwei Tassen Kaffee zuzubereiten.
- Wenn Sie nur eine Tasse Kaffee zubereiten möchten, drücken Sie die Rezepttaste noch einmal. In diesem Fall leuchtet nur eine Tassen-Anzeige auf.

Der Kaffee ist nicht heiß genug.

- Die Maschine wurde längere Zeit verwendet, ohne entkalkt worden zu sein. Führen Sie den Entkalkungsvorgang wie im Kapitel "Entkalken" beschrieben durch.
- Die Kaffeetemperatur geht in der Tasse schnell zurück.
- Verwenden Sie keine Tassen, die zu groß sind.
- Verwenden Sie dünnwandige Tassen, da diese dem Kaffee weniger Wärme entziehen als dickwandige Tassen.
- Sie können die Kaffeemaschine und die Tasse durch vorheriges Zubereiten einer Tasse heißen Wassers vorwärmen, ohne ein Kaffeepad in den Padhalter einzusetzen.
- Die Kaffeespezialität mit frischer Milch ist nicht heiß genug.
- Dies ist normal. Ein mit Milch zubereitetes Kaffee Rezept ist weniger heiß als eine Tasse schwarzen Kaffees. Milch wird auf eine niedrigere Temperatur erhitzt, um Milchschaum von hoher Qualität zuzubereiten.

Das Touchpanel mit den Rezepttasten funktioniert nicht.

- Möglicherweise befindet sich Wasser auf dem Touchpanel.
- Vergewissern Sie sich, dass Ihre Hände und das Touchpanel trocken sind, wenn Sie ein Kaffee Rezept wählen.
- Prüfen Sie, ob die Spannungsangabe auf der Kaffeemaschine mit der örtlichen Netzspannung übereinstimmt.

Die SENSEO® Kaffeepadmaschine macht keinen guten oder nicht genug Milchschaum.

- Es befindet sich nicht genug Milch in der Milchtüte oder im Becher.
- Vergewissern Sie sich, dass die Milchtüte oder die Kanne genug Milch enthält.
- Vergewissern Sie sich, dass der Milchschauch ordnungsgemäß mit dem Milchausgießer verbunden ist und der Schlauch ordnungsgemäß in die Milchtüte oder den Becher eingesetzt ist.
- Die Milch ist nicht kalt genug.
Achten Sie darauf, dass Sie kalte Milch direkt aus dem Kühlschrank (5 °C bis 8 °C) verwenden.
- Sie haben keine Kuhmilch verwendet.
Um besten Milchschaum zu erhalten, empfehlen wir die Verwendung von fettarmer Kuhmilch bei Kühlschranktemperatur (5 °C bis 8 °C).
Die Milchschaumqualität wird mit der Zeit schlechter.
- Der Milchausgießer und der Milchschauch können schmutzig sein. Nehmen Sie alle Teile des Milchausgießers und des Milchschauches ab. Reinigen Sie sie gründlich mit einer Bürste und etwas Spülmittel, oder stellen Sie sie in den Geschirrspüler. Siehe Kapitel "Den Milchausgießer reinigen".
- Die Kaffeemaschine wird von Kalk verstopft und muss entkalkt werden.
Führen Sie den Entkalkungsvorgang wie im Kapitel "Entkalken" beschrieben durch.

Der Milchschaum fließt weiter aus dem Milchausgießer:

- Die Milch fließt noch einige Sekunden weiter.
- Vergewissern Sie sich, dass Sie die Milchtüte oder den Becher auf der gleichen Höhe wie die Kaffeemaschine positionieren.
- Der Deckel lässt sich nicht öffnen.
- Möglicherweise hat sich kurzfristig unter dem Deckel Überdruck gebildet.
- Schalten Sie die Kaffeemaschine aus. Ziehen Sie den Hebel nach oben, und warten Sie 24 Stunden, bevor Sie den Deckel öffnen. Dies kann etwas Kraft erfordern.
- Vergewissern Sie sich immer, dass die Padhalter sauber sind und die Mitte des Siebs nicht verstopft ist, um Überdruck zu verhindern.

Table des matières

1	Introduction	39
1.1	Système à café SENSEO®	39
2	Description générale	40
3	Important	40
3.1	Conforme aux normes	41
4	Rinçage de la machine avant la première utilisation	41
5	Préparation de café noir SENSEO®	43
6	Préparation d'une spécialité de café avec du lait frais	45
7	Réglage du volume de café	48
7.1	Réglage du volume de café selon vos goûts	48
8	Nettoyage	49
8.1	Nettoyage du diffuseur	49
8.2	Nettoyage de l'unité d'écoulement du café et de la machine	51
9	Détartrage	52
9.1	Procédure de détartrage	52
10	Commande d'accessoires	54
11	Environnement	54
12	Garantie et assistance	54
13	Dépannage	55
13.1	Machine à café SENSEO®	55

1 Introduction

Félicitations pour votre achat et bienvenue dans l'univers Philips ! Pour profiter pleinement de l'assistance Philips, enregistrez votre produit sur le site à l'adresse suivante : www.philips.com/welcome.

1.1 Système à café SENSEO®

Savourez vos pauses café avec SENSEO®. Ce système unique qui associe la machine à café SENSEO® de Philips aux dosettes SENSEO® de D.E Master Blenders vous offrira en toute simplicité un café intense et raffiné avec sa délicieuse couche de mousse.

Le système innovateur de préparation du café SENSEO® de Philips et les dosettes SENSEO® de D.E Master Blenders sont parfaitement associés afin d'extraire du café le meilleur goût, le meilleur arôme. Découvrez toutes les variétés de café SENSEO® sur www.senseo.com.

Pour obtenir un goût intense et raffiné, vous devez respecter les recommandations suivantes :

Dosettes

Utilisez les dosettes SENSEO® spécialement conçues par D.E Master Blenders pour votre machine à café SENSEO® afin d'obtenir un café tout en goût et en rondeur. Les dosettes SENSEO® de D.E Master Blenders restent fraîches plus longtemps si vous les rangez dans un récipient hermétique.

Eau fraîche

Utilisez de l'eau fraîche chaque jour. Si vous n'avez pas utilisé la machine à café pendant une journée, rincez-la à l'eau claire avant de la réutiliser.

2 Description générale

- 1 Porte-dosette pour une tasse ☞
- 2 Porte-dosette pour deux tasses ☞☞
- 3 Récepteur de café
- 4 Unité d'écoulement du café
- 5 Diffuseur de lait
- 6 Tube d'aspiration du lait
- 7 Repose-tasses
- 8 Plateau égouttoir amovible
- 9 Réservoir d'eau
- 10 Écran tactile avec boutons de recette
- 11 Bouton CALC
- 12 Bouton pour Café Latte
- 13 Bouton pour Latte Macchiato
- 14 Bouton pour Cappuccino
- 15 Indicateurs de tasse
- 16 Bouton marche/arrêt
- 17 Bouton pour café normal
- 18 Bouton pour café fort
- 19 Bouton pour lait uniquement

3 Important

Lisez attentivement ce manuel avant d'utiliser l'appareil et conservez-le pour un usage ultérieur.

Danger

- Ne plongez jamais l'appareil dans l'eau ou dans tout autre liquide.

Avertissement

- Avant de brancher votre appareil, vérifiez que la tension indiquée au fond de la machine à café correspond bien à la tension secteur locale.
- Cette machine peut être utilisée par des enfants âgés de 8 ans ou plus, des personnes dont les capacités physiques, sensorielles ou

intellectuelles sont réduites ou des personnes manquant d'expérience et de connaissances, à condition que ces enfants ou personnes soient sous surveillance ou qu'ils aient reçu des instructions quant à l'utilisation sécurisée de la machine et qu'ils aient pris connaissance des dangers encourus.

- Le nettoyage et l'entretien ne doivent pas être réalisés par des enfants sauf s'ils sont âgés de plus de 8 ans et sous surveillance.
- Tenez la machine et son cordon hors de portée des enfants de moins de 8 ans.
- Veillez à ce que les enfants ne jouent pas avec l'appareil.
- N'utilisez jamais l'appareil si la fiche, le cordon d'alimentation ou l'appareil lui-même est endommagé.
- Si le cordon d'alimentation est endommagé, il doit être remplacé par Philips, par un Centre Service Agréé Philips ou par un technicien qualifié afin d'éviter tout accident.

Attention

- Confiez toujours l'appareil à un Centre Service Agréé Philips pour réparation ou vérification. N'essayez jamais de réparer l'appareil vous-même ; toute intervention par des personnes non qualifiées entraîne l'annulation de la garantie.

- N'utilisez pas la machine à café avec un transformateur pour éviter tout accident.
- Placez toujours la machine sur une surface stable et plane. Maintenez-la en position verticale, également pendant le transport.
- Ne placez pas la machine sur une plaque chauffante, directement à côté d'un four chaud ou d'une source similaire de chaleur.
- Ne conservez pas la machine à des températures inférieures à 0°. L'eau restant dans le système de chauffe peut geler et causer des dommages.
- Ne versez jamais de lait, de café, d'eau chaude ou d'eau gazeuse dans le réservoir d'eau.
- N'utilisez jamais de café moulu ordinaire ou des dosettes déchirées avec la machine à café : elle risquerait de se boucher.
- Ne rincez jamais la machine et ne la faites jamais fonctionner lorsque le bec verseur n'est pas en place.
- Cette machine à café est uniquement destinée à un usage domestique normal. Elle n'est pas destinée à être utilisée dans des environnements tels que des cuisines destinées aux employés dans les entreprises, magasins et autres environnements de travail. Elle n'est pas non plus destinée à être utilisée par des clients dans des hôtels, motels, chambres d'hôtes et autres environnements résidentiels.

3.1 Conforme aux normes

Cette machine Philips est conforme à toutes les normes et à tous les règlements applicables relatifs à l'exposition aux champs électromagnétiques. La consommation énergétique de cet appareil à l'arrêt est inférieure à 0,5 watt. Cela signifie que cet appareil est conforme à la directive européenne 2009/125/CE, qui établit un cadre pour la fixation d'exigences en matière d'écoconception applicables aux produits consommateurs d'énergie.

4 Rinçage de la machine avant la première utilisation

Il est important de rincer votre machine à café SENSEO® avant la première utilisation. Après le cycle de rinçage, la machine à café SENSEO® est prête à l'emploi.

⚠ Attention :

N'interrompez jamais le cycle de rinçage car vous empêcheriez la chaudière de se remplir correctement.

- 1 Inclinez le réservoir d'eau vers l'arrière (1) et soulevez le réservoir d'eau pour le retirer de la machine (2).

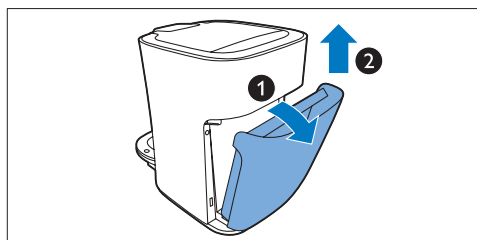

- 2** Remplissez le réservoir d'eau.

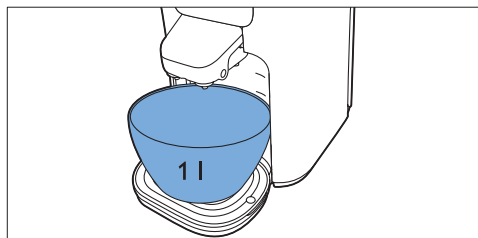
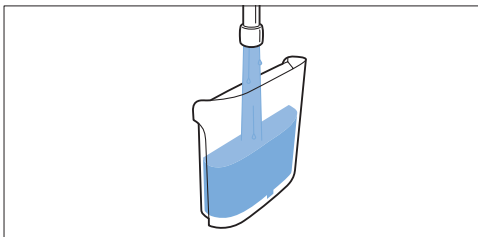

- 6** Assurez-vous qu'un porte-dosette vide est installé.

- 3** Inclinez le réservoir d'eau et replacez la partie inférieure dans la machine (1). Appuyez ensuite le sommet du réservoir d'eau vers la machine (2).

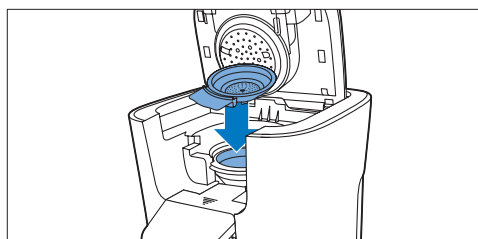
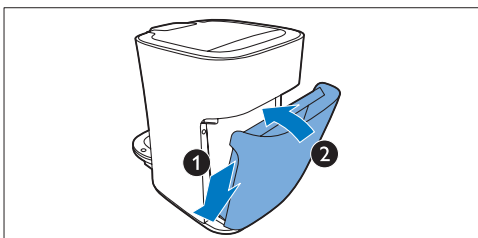

- 7** Branchez la fiche sur une prise murale avec mise à la terre.

- 8** Appuyez sur le bouton marche/arrêt. Le bouton s'allume pour indiquer que vous devez rincer la machine.

- 4** Insérez le diffuseur de lait dans la machine. Veillez à fixer le diffuseur de lait en le faisant glisser sur les rainures du bec verseur de café. Vous entendez un clic lorsque le bec verseur est correctement fixé.

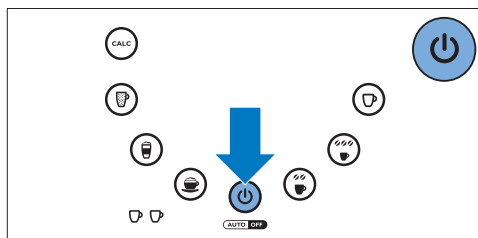
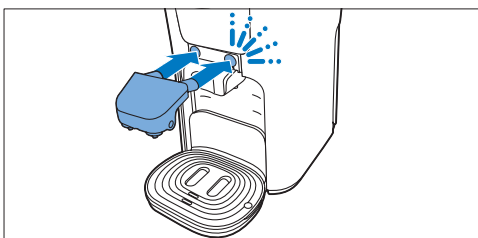

- 9** Pour commencer le rinçage, appuyez sur l'un des boutons de recette.

- 5** Placez un bol d'une contenance d'au moins 1 litre sous le bec verseur de café.

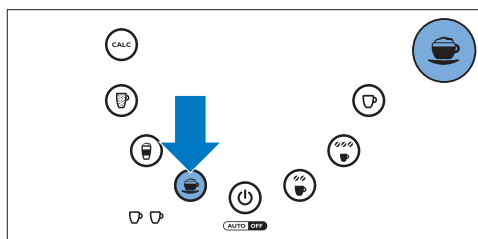

- *Durant le cycle de rinçage, la chaudière se remplit avec l'eau du réservoir et de l'eau froide sort de l'unité d'écoulement du café. L'appareil est plus bruyant pendant le cycle de rinçage que pendant le cycle de préparation du café.*

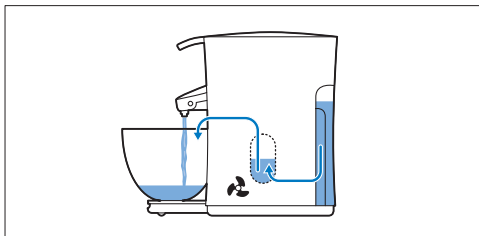

- *Lorsque toute l'eau du réservoir a été écoulée, le cycle de rinçage est terminé et la machine s'éteint. Il est possible que de la vapeur s'échappe de la machine. Ceci est normal.*

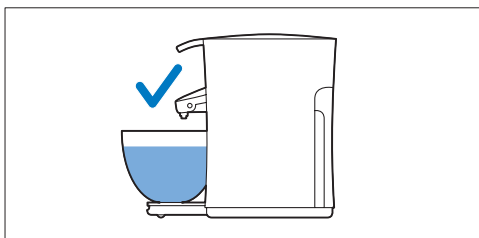

- 10 Remplissez le réservoir d'eau avec de l'eau fraîche du robinet et remettez-le en place dans la machine à café.

5 Préparation de café noir SENSEO®

- 1 Assurez-vous que le réservoir d'eau est rempli avec de l'eau fraîche du robinet.

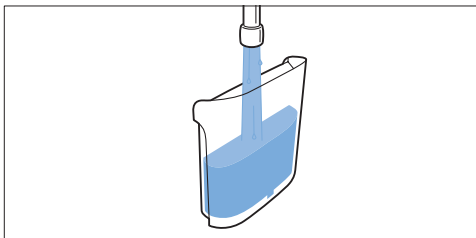

Conseil :

Utilisez de l'eau fraîche chaque jour.

- 2 Branchez la fiche sur une prise murale avec mise à la terre.
- 3 Appuyez sur le bouton marche/arrêt. Le bouton marche/arrêt clignote lentement pendant que l'eau chauffe.

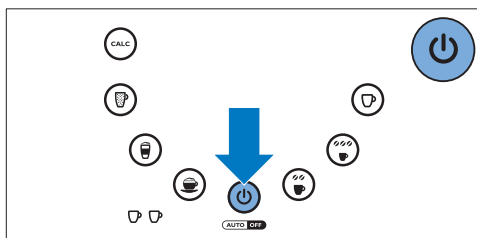

Remarque :

Si le bouton marche/arrêt clignote rapidement, cela signifie que le réservoir ne contient pas assez d'eau pour préparer une tasse de café.

- 4** Ouvrez le couvercle en tirant le levier vers le haut.

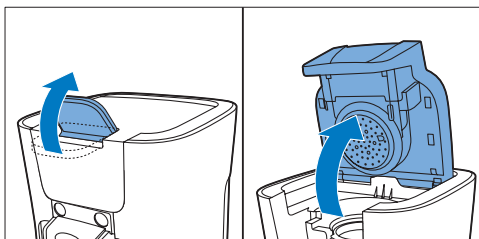

- 5** Si vous voulez préparer une tasse de café SENSEO®, placez le porte-dosette pour une tasse ☞ dans la machine (1). Si vous voulez préparer deux tasses, placez le porte-dosette pour deux tasses ☞☞ dans la machine (2). Assurez-vous que le porte-dosette est propre.

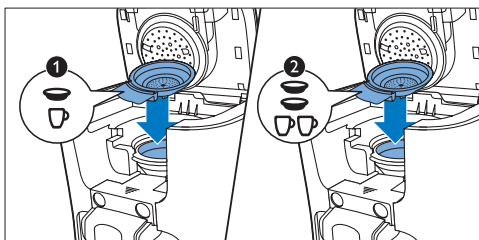

- 6** Placez une dosette dans le porte-dosette pour une tasse ☞ (1) ou placez 2 dosettes dans le porte-dosette pour deux tasses ☞☞ (2). Placez la ou les dosette(s) correctement au centre du porte-dosette, avec la partie bombée vers le bas. Appuyez légèrement sur la ou les dosette(s) pour la/les caler dans le porte-dosette.

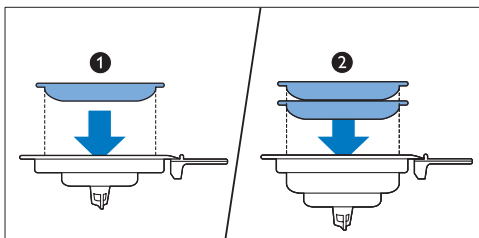

Remarque :

Vérifiez que le café est uniformément réparti dans la ou les dosette(s).

Attention :

N'utilisez jamais de café moulu ordinaire ou des dosettes déchirées dans la machine à café SENSEO® car elle risquerait de se boucher.

- 7** Refermez le couvercle et verrouillez le levier.

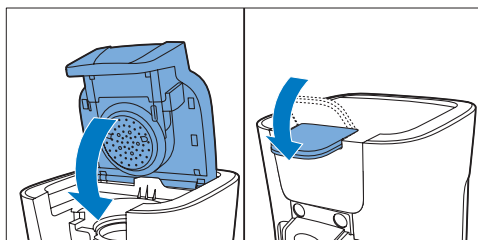

- 8** Placez une ou deux tasses sous le bec verseur. Utilisez les marquages sur le plateau égouttoir pour placer la ou les tasses.

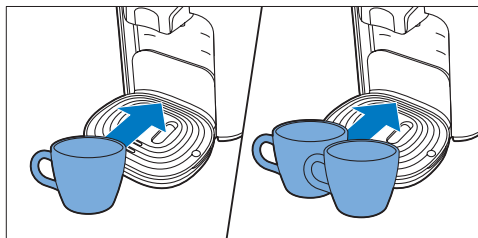

Remarque :

Vous pouvez régler la hauteur du plateau égouttoir ou enlever le plateau égouttoir pour pouvoir placer de plus grandes tasses.

Remarque

Les tasses que vous utilisez doivent avoir une capacité d'au moins 150 ml lorsque vous faites du café normal et 100 ml pour du café court. N'utilisez pas de tasses trop grandes car le café refroidirait plus rapidement.

- 9 Appuyez sur le bouton avec deux grains de café pour une tasse de café normal. Appuyez sur le bouton avec trois grains de café pour une tasse de café fort.

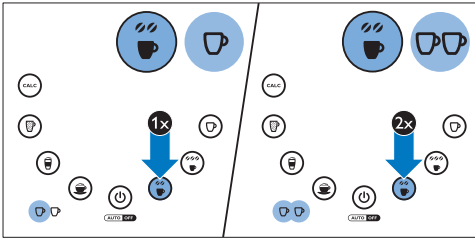

- 10 Appuyez sur le bouton de recette à une reprise pour une tasse de café ou à deux reprises pour deux tasses de café.
- 11 Une fois que l'eau a chauffé et que le bouton marche/arrêt s'allume en continu, la machine commence automatiquement à préparer le café.

Remarque :

Ne retirez pas le réservoir d'eau pendant la préparation du café.

- 12 Lorsque le café est prêt, retirez la ou les dosette(s) usagée(s). Ôtez simplement le porte-dosette de la machine et videz-le.

Attention :

La ou les dosette(s) peut/peuvent encore contenir un peu d'eau chaude ou de café.

- 13 Après utilisation, appuyez sur le bouton marche/arrêt pour éteindre la machine à café.

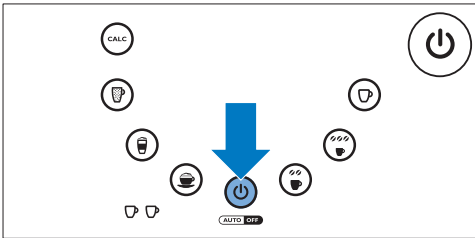

Remarque :

Si vous n'utilisez pas la machine à café, elle s'éteint automatiquement au bout de 15 minutes afin d'économiser de l'énergie.

6 Préparation d'une spécialité de café avec du lait frais

Avec la machine à café SENSEO®, vous pouvez créer facilement le cappuccino, le café latte, le latte macchiato ou le lait chaud parfait avec deux tasses en même temps.

- 1 Assurez-vous que le réservoir d'eau est rempli avec de l'eau fraîche du robinet.

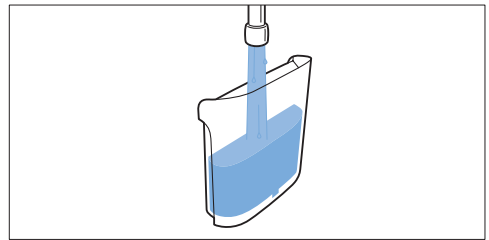

Conseil :

Utilisez de l'eau fraîche chaque jour.

- 2 Branchez la fiche sur une prise murale avec mise à la terre.
- 3 Appuyez sur le bouton marche/arrêt. Le bouton marche/arrêt clignote lentement pendant que l'eau chauffe.

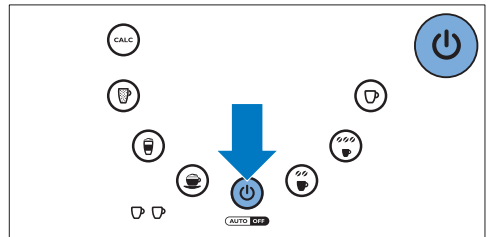

Remarque :

Si le bouton marche/arrêt clignote rapidement, cela signifie que le réservoir ne contient pas assez d'eau pour préparer une tasse de café.

- 4** Ouvrez le couvercle en tirant le levier vers le haut.

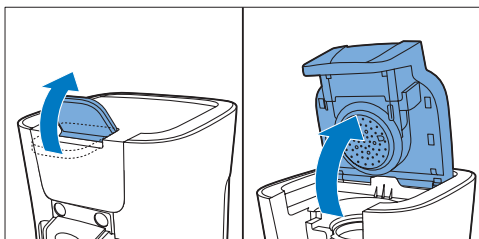

- 5** Si vous voulez préparer une tasse de cappuccino, café latte ou latte macchiato, placez le porte-dosette pour une tasse ☞ dans la machine (1). Si vous voulez préparer deux tasses, placez le porte-dosette pour deux tasses ☞☞ dans la machine (2). Assurez-vous que le porte-dosette est propre.

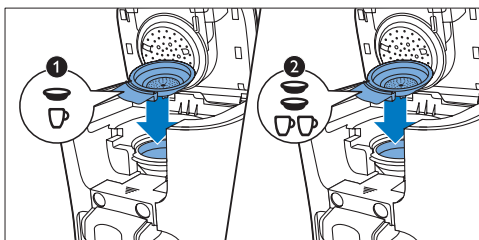

Remarque :

Pour du lait chaud uniquement, vous ne devez pas placer de porte-dosette dans la machine. Passez à l'étape 7.

- 6** Placez une dosette dans le porte-dosette pour une tasse ☞ (1) ou placez 2 dosettes dans le porte-dosette pour deux tasses ☞☞ (2). Placez la ou les dosette(s) correctement au centre du porte-dosette, avec la partie bombée vers le bas. Appuyez légèrement sur la ou les dosette(s) pour la/les caler dans le porte-dosette.

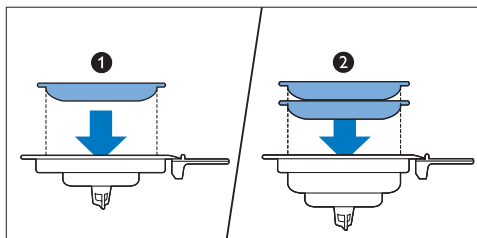

Remarque :

Vérifiez que le café est uniformément réparti dans la ou les dosette(s).

Attention :

N'utilisez jamais de café moulu ordinaire ou des dosettes déchirées dans la machine à café SENSEO® car elle risquerait de se boucher.

- 7** Refermez le couvercle et verrouillez le levier.

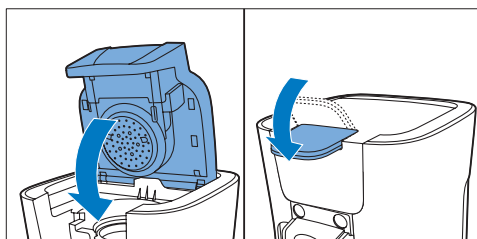

- 8** Insérez le diffuseur de lait dans la machine. Veillez à fixer le diffuseur de lait en le faisant glisser sur les rainures du bec verseur de café. Vous entendez un clic lorsque le bec verseur est correctement fixé.

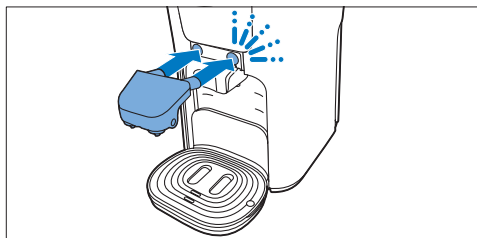

- 9** Insérez le tube d'aspiration du lait dans le diffuseur de lait (1). Placez l'autre extrémité du tube d'aspiration du lait dans un récipient ou une brique de lait (2).

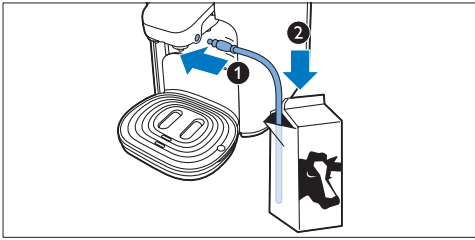

✱ Conseil :

Utilisez du lait bien frais. Nous recommandons du lait de vache frais demi-écrémé pour obtenir la meilleure mousse de lait.

⊖ Remarque :

Pour éviter que de la vapeur s'échappe du diffuseur de lait, assurez-vous qu'il y a assez de lait dans la brique ou la bouteille de lait.

- 10** Placez une ou deux tasses sous le bec verseur. Vous pouvez régler ou enlever le plateau égouttoir pour pouvoir placer de plus grandes tasses.
- 11** Appuyez sur le bouton de recette de votre choix pour sélectionner la spécialité de café souhaitée. Vous pouvez choisir entre cappuccino, café latte, latte macchiato ou lait chaud uniquement. Appuyez sur le bouton de recette à une reprise pour une tasse ou à deux reprises pour deux tasses.

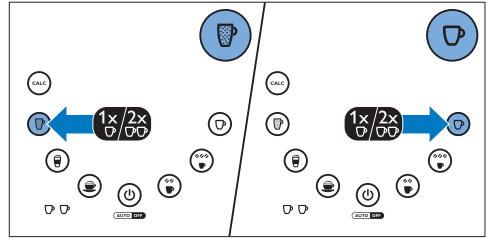
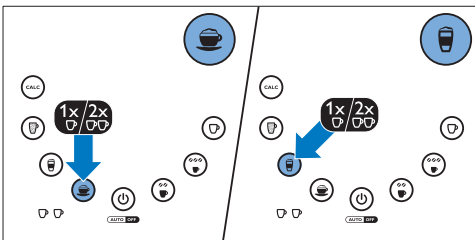

- 12** Une fois que l'eau a chauffé et que le bouton marche/arrêt s'allume en continu, la machine commence à préparer la spécialité de café à base de lait sélectionnée.

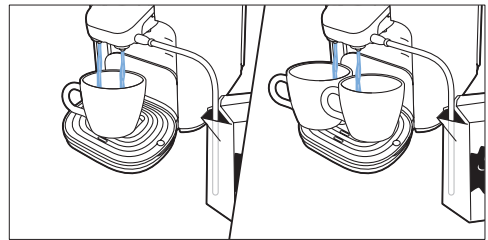

⊖ Remarque :

La machine commence par préparer le lait, puis ajoute le café. Pour un café latte, la machine commence par ajouter le café, puis prépare le lait.

- 13** Lorsque le café est prêt, retirez la ou les dosette(s) usagée(s). Ôtez simplement le porte-dosette de la machine et videz-le.

⚠ Attention :

La ou les dosette(s) peut/peuvent encore contenir un peu d'eau chaude ou de café.

- 14** Enlevez le diffuseur de lait et le tube d'aspiration du lait de la machine et nettoyez-les (voir le chapitre « Nettoyage du diffuseur »).

- 15 Après utilisation, appuyez sur le bouton marche/arrêt pour éteindre la machine à café.

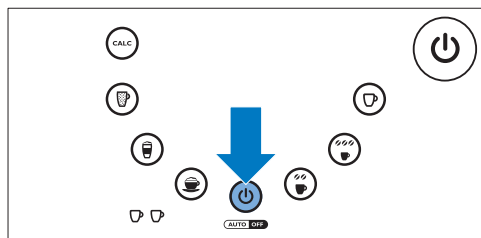

Remarque :

Si vous n'utilisez pas la machine à café, elle s'éteint automatiquement au bout de 15 minutes afin d'économiser de l'énergie.

- 4 Si vous voulez préparer une spécialité de café à base de lait, mettez le tube d'aspiration dans un récipient ou une brique de lait.
- 5 Appuyez simultanément sur le bouton CALC et le bouton de la recette que vous voulez adapter. Relâchez les boutons lorsque l'appareil émet deux signaux sonores après deux secondes environ.

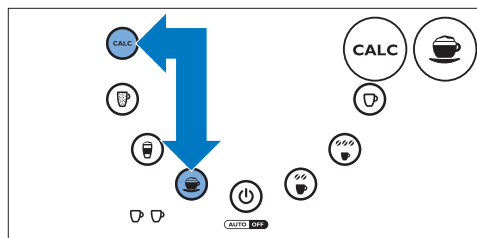

- Le symbole d'1 tasse commence à clignoter.

- 6 Appuyez sur un des boutons suivants pour modifier le volume de café : le bouton pour café normal pour une tasse plus grande, le bouton pour lait uniquement pour une tasse moyenne (réglage par défaut) ou le bouton pour café fort pour une plus petite tasse.

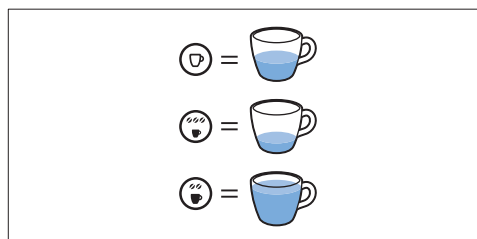

- L'appareil émet trois signaux sonores pour confirmer et commence à préparer une recette de café selon le nouveau réglage. L'appareil enregistre le réglage automatiquement.

7 Réglage du volume de café

Remarque: cette fonction est disponible uniquement pour le modèle HD7858, HD7857.

7.1 Réglage du volume de café selon vos goûts

Vous pouvez régler le volume de chaque recette selon vos goûts en programmant les différentes recettes.

- 1 Allumez l'appareil.

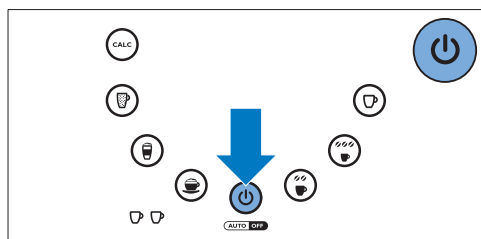

- 2 Remplissez le réservoir avec de l'eau froide, jusqu'au niveau maximal (MAX).
- 3 Mettez une dosette dans le porte-dosette.

8 Nettoyage

Le nettoyage régulier de votre SENSEO® est important pour que votre café SENSEO® soit toujours aussi bon et pour optimiser la durée de vie de la machine à café.

Avertissement :

Ne plongez jamais la machine à café SENSEO® dans l'eau.

8.1 Nettoyage du diffuseur

Pour un fonctionnement fiable du diffuseur et une bonne production de mousse, il est important de nettoyer régulièrement et soigneusement le diffuseur de lait ainsi que le tube d'aspiration du lait. Le diffuseur peut être entièrement démonté, ce qui vous permet d'en enlever tous les résidus de lait.

Remarque :

Si vous n'envisagez pas de préparer de la mousse de lait dans les instants qui suivent, rincez le diffuseur de lait et le tube d'aspiration du lait dans les 30 minutes qui suivent l'utilisation de la machine.

Remarque :

Après la dernière utilisation du jour, nettoyez soigneusement le diffuseur et le tube d'aspiration du lait.

8.1.1 Rinçage après chaque utilisation

- 1 Mettez le tube d'aspiration du lait dans une tasse d'eau propre.



- 2 Placez une tasse vide sous le bec verseur.

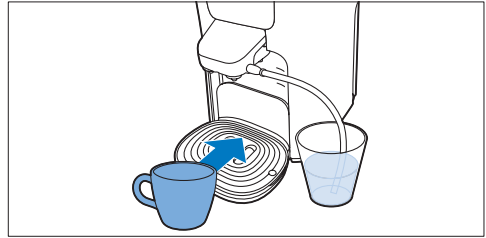

- 3 Appuyez sur le bouton de lait uniquement.

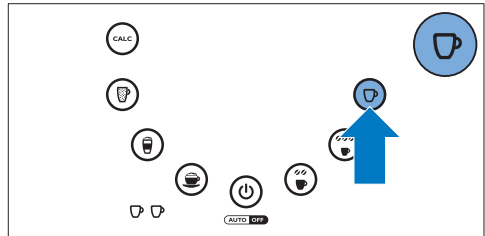

La machine rince tous les résidus de lait du diffuseur de lait et du tube d'aspiration du lait à l'eau chaude claire.

8.1.2 Après la dernière utilisation de la journée

Nettoyez le tube d'aspiration du lait et le diffuseur de lait au lave-vaisselle ou à l'eau chaude légèrement savonneuse.

Remarque :

Le nettoyage au lave-vaisselle est recommandé.

- 1 Retirez le tube d'aspiration du lait du diffuseur de lait.

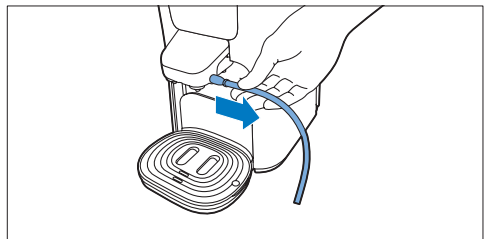

- 2** Pour retirer le diffuseur de lait de la machine, tirez-le vers vous.

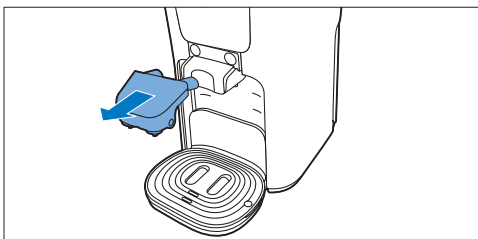

- 3** Enlevez la partie supérieure du diffuseur de lait de la partie inférieure en la tirant fermement.

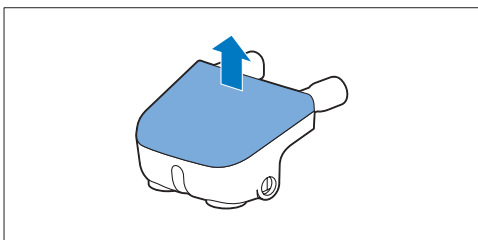

- 4** Retirez le système de production de mousse.

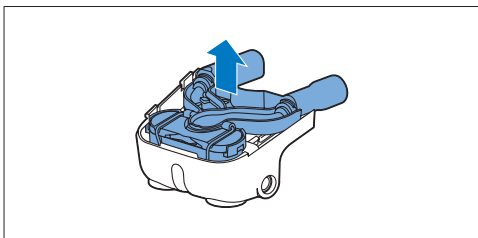

- 5** Le système de production de mousse peut être séparé en deux parties. Ouvrez le ressort pour séparer les parties.

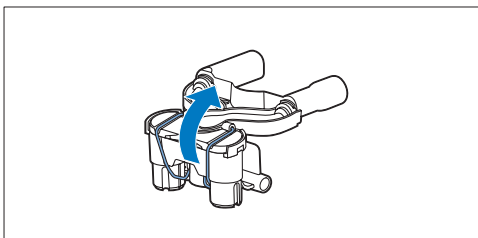

- 6** Enlevez la partie intérieure du système de production de mousse en la tirant vers le haut.

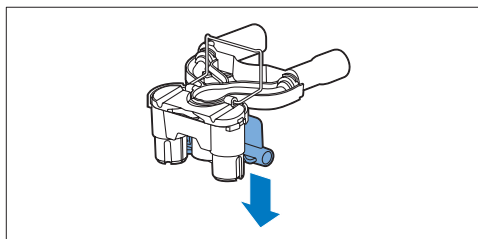

- 7** Retirez le petit couvercle en le soulevant.

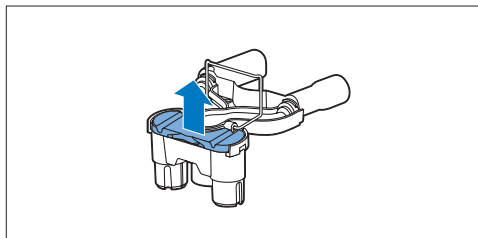

- 8** Nettoyez toutes les parties au lave-vaisselle ou à l'eau chaude savonneuse.

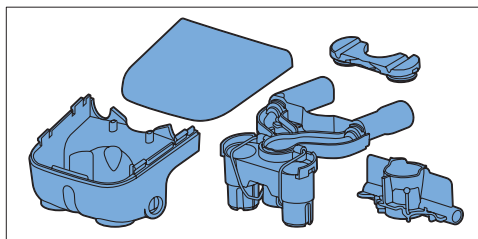

8.1.3 Réassemblage du diffuseur de lait

- 1** Remplacez le petit couvercle sur le système de production de mousse.

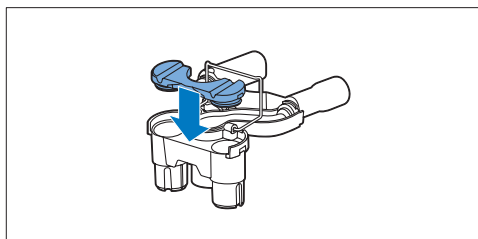

- 2** Replacez la partie intérieure dans le système de production de mousse.

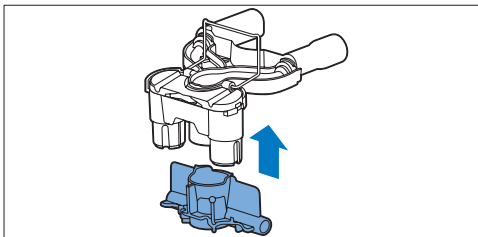

- 3** Fermez le ressort pour verrouiller les deux parties ensemble.

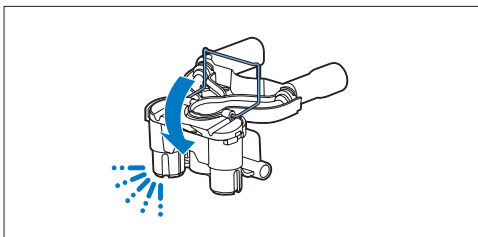

- 4** Placez le système de production de mousse dans la partie inférieure du diffuseur.

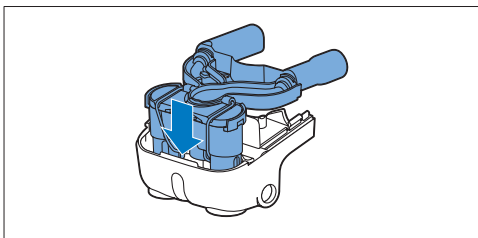

- 5** Replacez la partie supérieure du diffuseur de lait sur la partie inférieure.

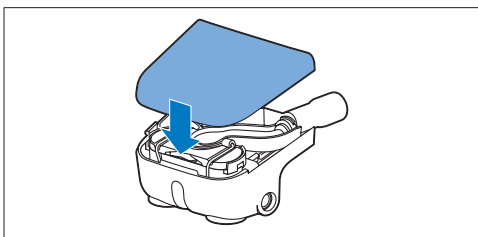

8.2 Nettoyage de l'unité d'écoulement du café et de la machine

- 1** Débranchez toujours l'appareil avant de le nettoyer.
- 2** Pour retirer le bec verseur de café de la machine, tirez-le vers vous.

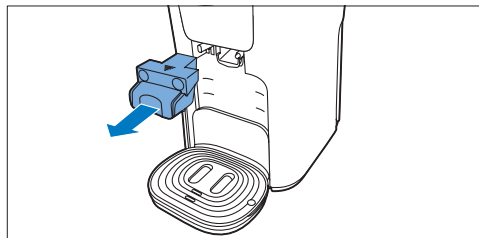

- 3** Enlevez la partie supérieure du bec verseur de café de la partie inférieure en la tirant fermement.

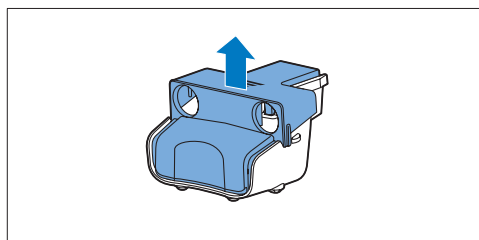

- 4** Nettoyez l'extérieur de la machine à café à l'aide d'un chiffon humide.
- 5** Nettoyez le disque de distribution d'eau et la bague d'étanchéité en caoutchouc avec un chiffon humide.
- 6** Nettoyez l'orifice de remplissage de la machine à l'aide d'un chiffon humide.

- 7** Nettoyez le réservoir d'eau, le bec verseur de café, le récepteur de café, le plateau égouttoir, le repose-tasses, le tube d'aspiration du lait, le diffuseur de lait et les porte-dosettes à l'eau chaude ou au lave-vaisselle.

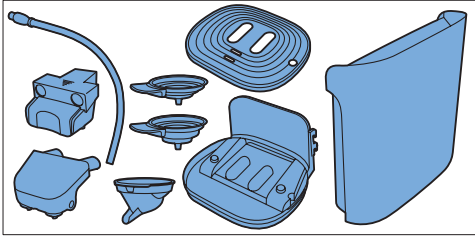

⚠ Attention :

Veillez à ne pas endommager la soupape au fond du réservoir d'eau si vous utilisez une brosse à vaisselle pour nettoyer le réservoir d'eau.

⊖ Remarque :

Vérifiez si le tamis au centre du porte-dosette n'est pas bouché. Le cas échéant, débouchez le tamis en rinçant le porte-dosette sous le robinet. Si nécessaire, utilisez une brosse à vaisselle pour nettoyer le tamis.

- 8** Lorsque vous avez terminé le nettoyage, remplacez la partie supérieure du bec verseur de café sur la partie inférieure.
- 9** Remplacez le réservoir d'eau, le récepteur de café et le plateau égouttoir dans la machine.
- 10** Insérez le bec verseur de café dans la machine.
- 11** Rebranchez la fiche sur la prise murale.

9 Détartrage

Des résidus de calcaire se forment lors de l'utilisation de la machine. Il est essentiel de détartrer la machine à café SENSEO® lorsque le voyant CALC s'allume.

Fréquence de détartrage

- Détartrez la machine à café SENSEO® comme indiqué ci-dessous lorsque le bouton CALC s'allume (après la préparation d'environ 400 tasses de café SENSEO®).

Nécessité du détartrage

En voici les raisons :

- Cela prolonge la durée de vie de votre machine à café SENSEO®.
- Il garantit un volume de tasse maximal.
- Il assure une température de café optimale.
- Il réduit le bruit de la machine lors de la préparation du café.
- Il prévient les dysfonctionnements.

Si vous ne respectez pas la procédure de détartrage, les résidus de calcaire restent bloqués dans l'appareil et le calcaire se forme alors plus rapidement. À terme, cela peut endommager définitivement la machine.

Utilisez un agent de détartrage approprié.

Utilisez uniquement le détartrant spécial SENSEO® (HD7012, HD7011). Il a été développé pour garantir les meilleures performances pour votre machine à café. Chaque solution de détartrage est à usage unique. Pour en savoir plus sur ce détartrant, rendez-vous sur notre site Web www.philips.com.

⚠ Avertissement :

N'utilisez jamais un agent de détartrage à base d'acides minéraux tel que l'acide sulfurique, l'acide chlorhydrique, l'acide sulfamique ou l'acide acétique (le vinaigre, par ex.). Ces agents détartrants risquent d'endommager votre machine à café SENSEO®.

9.1 Procédure de détartrage

Le bouton CALC s'allume pour vous indiquer que vous devez détartrer votre machine. La procédure de détartrage est constituée d'un cycle de détartrage et de 3 cycles de rinçage. N'interrompez pas le cycle de détartrage et n'éteignez pas la machine avant la fin des cycles de rinçage. Toute la procédure prend environ 60 minutes.

⚠ Avertissement :

Veillez à placer le diffuseur de lait pour un détartrage correct.

Remarque :

Vous pouvez toujours détartrer votre machine avant que l'appareil n'indique que c'est nécessaire. Pour ce faire, suivez les étapes ci-dessous.

- 1** Dans un verre gradué, mélangez le détartrant avec 1 litre d'eau. Remuez jusqu'à dissolution de la poudre. Versez la solution de détartrage dans le réservoir d'eau.

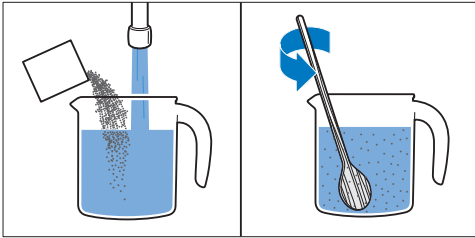

- 2** Inclinez le réservoir d'eau et remplacez la partie inférieure dans la machine (1). Appuyez ensuite le sommet du réservoir d'eau vers la machine (2).

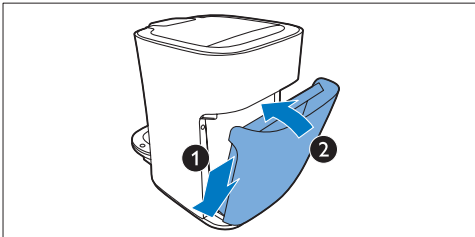

- 3** Appuyez sur le bouton marche/arrêt. Le bouton marche/arrêt clignote lentement pendant que l'eau chauffe. La machine est prête pour le détartrage lorsque le bouton marche/arrêt est allumé en continu.

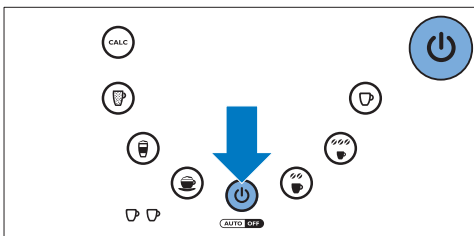

- 4** Mettez une dosette usagée dans le porte-dosette pour une tasse ☹, puis placez le porte-dosette dans la machine. Fermez le couvercle et assurez-vous qu'il est correctement verrouillé.

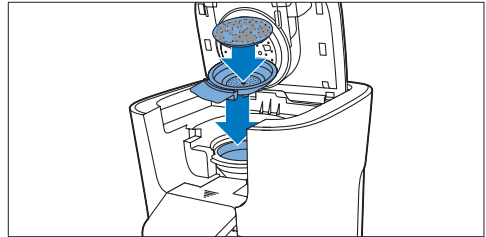

Remarque :

Utilisez toujours une dosette usagée lors du détartrage de la machine. Celle-ci filtre les résidus de calcaire pour éviter que le tamis ou l'orifice du porte-dosette ne se bouche.

Avertissement :

Assurez-vous que le couvercle est correctement fermé et le levier correctement verrouillé avant de commencer à détartrer l'appareil.

- 5** Placez un bol d'une capacité minimale d'1 litre sous le bec verseur pour recueillir la solution de détartrage.

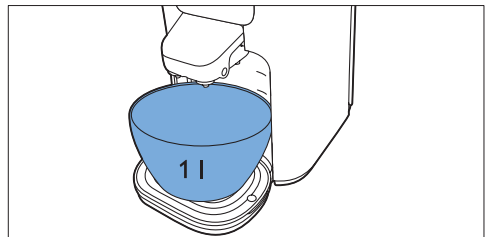

- 6** La machine est prête pour le détartrage lorsque le bouton marche/arrêt et le bouton CALC sont allumés en continu. Appuyez sur le bouton CALC jusqu'à ce que la machine émette deux signaux sonores pour démarrer le cycle de détartrage.

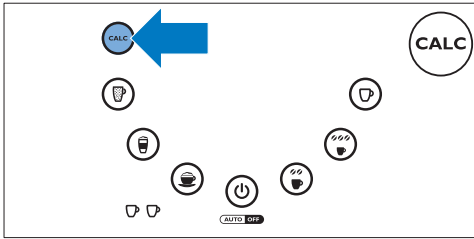

- 7** Le cycle de détartrage est en cours. Durant le cycle de détartrage, la solution de détartrage s'écoule de la machine par intermittence. Pendant les 5 dernières minutes, la solution de détartrage s'écoule en continu.

⚠ Avertissement :

N'interrompez pas le cycle de détartrage.

- 8** Lorsque toute la solution de détartrage du réservoir d'eau a été écoulee (après 50 minutes environ), le bouton marche/arrêt clignote rapidement et le bouton CALC clignote lentement.
- 9** Videz le bol et remettez-le en place sous l'unité d'écoulement.
- 10** Retirez la dosette usagée du porte-dosette.

9.1.1 Cycles de rinçage :

- 1** Rincez et remplissez le réservoir d'eau avec de l'eau fraîche jusqu'à l'indication MAX. Remettez-le en place dans la machine.

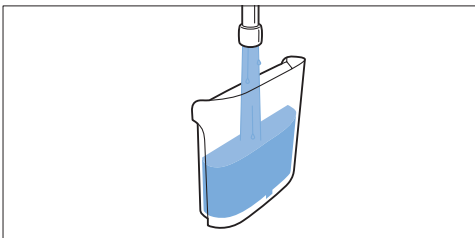

- 2** Appuyez sur le bouton CALC pour démarrer le cycle de rinçage. L'eau s'écoule en continu pendant environ 5 minutes.

- 3** Attendez que la machine ait terminé le cycle de rinçage. Le bouton marche/arrêt clignote rapidement et le bouton CALC clignote lentement.
- 4** Videz le bol et remettez-le en place sous l'unité d'écoulement.
- 5** Répétez les étapes 1 à 4 à deux reprises pour compléter la procédure de rinçage. Lorsque le dernier cycle de rinçage est terminé, la machine s'éteint automatiquement.

10 Commande d'accessoires

Pour acheter des accessoires ou des pièces de rechange, visitez le site Web www.shop.philips.com/service ou rendez-vous chez votre revendeur Philips. Vous pouvez également contacter le Service Consommateurs Philips de votre pays (voir le dépliant de garantie internationale pour les coordonnées).

11 Environnement

- Lorsqu'il ne fonctionnera plus, ne jetez pas l'appareil avec les ordures ménagères, mais déposez-le à un endroit assigné à cet effet, où il pourra être recyclé. Vous contribuerez ainsi à la protection de l'environnement.

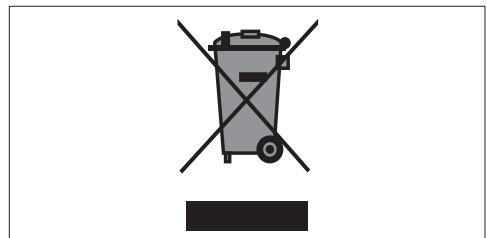

12 Garantie et assistance

Si vous avez besoin d'une assistance ou d'informations supplémentaires, consultez le site Web www.philips.com/support ou lisez le dépliant séparé sur la garantie internationale. L'achat de la machine à café SENSEO® de Philips n'annule aucun droit de D.E Master Blenders 1753 ou Philips relatif aux brevets et ne confère en aucun cas à l'acheteur une licence ou un droit relatif à ces brevets.

Confiez toujours l'appareil à un Centre Service Agréé Philips pour réparation ou vérification. N'essayez jamais de réparer l'appareil vous-même ; toute intervention par des personnes non qualifiées entraîne l'annulation de la garantie.

13 Dépannage

13.1 Machine à café SENSEO®

Ce chapitre présente les problèmes les plus courants que vous pouvez rencontrer avec votre machine. Si vous ne parvenez pas à résoudre le problème à l'aide des informations ci-dessous, visitez le site Web www.philips.com/support pour consulter une liste de questions fréquemment posées ou contactez le Service Consommateurs Philips de votre pays.

Le voyant marche/arrêt est allumé en continu.

- Vous devez rincer la machine avant la première utilisation.
Rincez la machine avant la première utilisation (voir le chapitre « Rinçage de la machine avant la première utilisation »).
- La machine est prête à fonctionner.

Le voyant marche/arrêt clignote lentement.

- La machine chauffe.
- Si ceci prend plus de deux minutes, contactez le Service Consommateurs Philips de votre pays.

Le voyant marche/arrêt clignote rapidement.

- Il n'y a pas assez d'eau dans le réservoir d'eau.
Remplissez le réservoir d'eau et veillez à le placer correctement dans la machine.
- Le flotteur dans le réservoir d'eau est peut-être coincé. Videz le réservoir d'eau et secouez-le quelques fois pour libérer le flotteur. Nettoyez le réservoir d'eau avec de l'eau chaude savonneuse ou au lave-vaisselle.
- Vous utilisez la machine à une température ambiante inférieure à 10 °C.
Utilisez la machine uniquement à une température ambiante supérieure à 10 °C.
- Si ces solutions ne permettent pas de résoudre le problème, contactez le Service Consommateurs Philips de votre pays.

Le voyant CALC est allumé en continu.

- Vous devez détartrer la machine.
- Effectuez la procédure de détartrage comme décrit au chapitre « Détartrage ». N'éteignez pas la machine pendant le détartrage.

Le voyant CALC est allumé en continu après le détartrage.

- La procédure de détartrage n'est pas terminée.
- Effectuez la procédure de détartrage comme décrit au chapitre « Détartrage ». N'éteignez pas la machine pendant le détartrage.

Le voyant CALC clignote.

- La procédure de détartrage est en cours.
- Laissez la machine terminer la procédure de détartrage. Consultez le chapitre « Détartrage ».

Le voyant marche/arrêt clignote rapidement et le voyant CALC clignote lentement.

- Le réservoir d'eau est vide.
- Rincez et remplissez le réservoir d'eau et veillez à le placer correctement dans la machine. Appuyez sur le bouton CALC pour poursuivre la procédure de détartrage comme décrit au chapitre « Détartrage ».

Un indicateur de tasse s'allume.

- Vous avez appuyé sur le bouton de recette à une reprise pour préparer une tasse de café.
- Appuyez une seconde fois sur le bouton de recette si vous voulez préparer deux tasses de café. Dans ce cas, les deux indicateurs de tasse s'allument.

Deux indicateurs de tasse s'allument.

- Vous avez appuyé sur le bouton de recette à deux reprises pour préparer deux tasses de café.
- Si vous ne voulez préparer qu'une tasse de café, appuyez une nouvelle fois sur le bouton de recette. Dans ce cas, seul un indicateur de tasse s'allume.

Le café n'est pas assez chaud.

- La machine a été utilisée pendant une longue période sans détartrage. Effectuez la procédure de détartrage comme décrit au chapitre « Détartrage ».
- La température du café diminue rapidement dans la tasse.
- N'utilisez pas de tasses trop grandes.
- Utilisez des tasses à parois fines car celles-ci absorbent moins de chaleur que les tasses à parois épaisses.
- Vous pouvez préchauffer la machine à café et la tasse en commençant par préparer une tasse d'eau sans placer de dosette dans le porte-dosette.
- La spécialité de café à base de lait frais n'est pas assez chaude.
- Ceci est normal. Une recette de café à base de lait est moins chaude qu'une tasse de café noir. Le lait est chauffé à une température plus basse pour garantir une mousse de lait de haute qualité.

L'écran tactile avec boutons de recette ne fonctionne pas.

- Il y a peut-être de l'eau sur l'écran tactile.
- Assurez-vous que vos mains et l'écran tactile sont secs lorsque vous sélectionnez une recette de café.
- Assurez-vous que la tension indiquée sur la machine à café correspond bien à la tension secteur locale.

La machine à café SENSEO® produit une mousse de lait de mauvaise qualité ou en quantité insuffisante.

- Il n'y a pas assez de lait dans le récipient ou la brique de lait.
- Assurez-vous que le récipient ou la brique de lait contient assez de lait.
- Assurez-vous que le tube d'aspiration du lait est correctement fixé dans le diffuseur de lait et que le tube est correctement placé dans le récipient ou la brique de lait.
- Le lait n'est pas assez froid. N'utilisez que du lait froid sortant du réfrigérateur (5-8 °C).
- Vous n'avez pas utilisé de lait de vache. Pour obtenir les meilleurs résultats de production de mousse, nous vous conseillons d'utiliser du lait de vache demi-écrémé à température réfrigérée (5-8 °C).
- La qualité de la mousse de lait diminue au fil du temps. Le diffuseur de lait et le tube d'aspiration du lait sont peut-être sales. Désassemblez toutes les parties du diffuseur et du tube d'aspiration du lait. Nettoyez-les soigneusement à l'aide d'une brosse et d'un peu de liquide vaisselle ou mettez-les au lave-vaisselle. Consultez le chapitre « Nettoyage du diffuseur de lait ».
- La machine à café est obstruée par des résidus de calcaire et doit être détartrée. Effectuez la procédure de détartrage comme décrit au chapitre « Détartrage ».

La mousse de lait continue de s'écouler du diffuseur.

- Le lait continue de s'écouler pendant plus de quelques secondes.
- Assurez-vous que vous avez placé le récipient ou la brique de lait au même niveau que la machine à café.
- Je ne parviens pas à ouvrir le couvercle. Une surpression s'est formée en dessous du couvercle.
- Éteignez la machine à café. Levez le levier et patientez 24 heures avant d'ouvrir le couvercle. Cela nécessite une certaine force.
- Assurez-vous toujours que les porte-dosettes sont propres et que le centre du tamis n'est pas obstrué afin d'éviter toute surpression.

Inhoudsopgave

1	Introductie	57
1.1	SENSEO® koffiemachine	57
2	Algemene beschrijving	58
3	Belangrijk	58
3.1	Naleving van richtlijnen	59
4	De machine doorspoelen vóór het eerste gebruik	59
5	Zwarte SENSEO® koffie zetten	61
6	Een koffiespecialiteit met verse melk zetten	63
7	De koffiehoeveelheid aanpassen	65
7.1	Pas de koffiehoeveelheid aan uw persoonlijke smaak aan	65
8	Schoonmaken	66
8.1	De melktuit schoonmaken	66
8.2	De koffietuit en de machine schoonmaken	68
9	Ontkalken	69
9.1	Ontkalkingsprocedure	70
10	Accessoires bestellen	72
11	Milieu	72
12	Garantie en ondersteuning	72
13	Problemen oplossen	72
13.1	SENSEO® koffiemachine	72

1 Introductie

Gefeliciteerd met uw aankoop en welkom bij Philips! Als u volledig wilt profiteren van de ondersteuning die Philips biedt, registreer uw product dan op www.philips.com/welcome.

1.1 SENSEO® koffiemachine

Maak uw koffiemomenten echt speciaal met SENSEO®. Dit unieke systeem combineert de gebruiksvriendelijke Philips SENSEO® koffiemachine met de speciaal ontwikkelde D.E Master Blenders SENSEO® koffiepads, voor koffie met een volle, ronde koffiesmaak en een heerlijk schuimlaagje.

De D.E-koffie in de handige SENSEO® koffiepads en het unieke SENSEO® zetsysteem van Philips zijn perfect op elkaar afgestemd voor de beste smaak en het beste aroma. Ontdek alle SENSEO® koffievarianten op www.senseo.com.

Om zeker te zijn van een volle, ronde koffiesmaak, dient u aan het volgende te denken:

Verse koffiepads

Gebruik de SENSEO® koffiepads die speciaal door D.E Master Blenders voor uw SENSEO® koffiemachine zijn ontwikkeld om die volle, ronde smaak te krijgen. De D.E Master Blenders SENSEO® koffiepads blijven langer vers als u deze in een hermetisch afsluitbaar opbergblik bewaart.

Vers water

Gebruik elke dag vers water. Wanneer u de koffiemachine één dag niet hebt gebruikt, moet u de machine voor gebruik doorspoelen met vers water.

2 Algemene beschrijving

- 1 1-kops padhouder 
- 2 2-kops padhouder 
- 3 Koffiecollector
- 4 Koffietuit
- 5 Melktuit
- 6 Melkslang
- 7 Plateau
- 8 Afneembare lekbak
- 9 Waterreservoir
- 10 Aanraakpaneel met receptknoppen
- 11 CALC-knop
- 12 Café latte-knop
- 13 Latte macchiato-knop
- 14 Cappuccino-knop
- 15 Kopsaanduidingen
- 16 Aan/uit-schakelaar
- 17 Knop voor normale koffie
- 18 Knop voor sterke koffie
- 19 Knop voor alleen melk

3 Belangrijk

Lees deze gebruiksaanwijzing zorgvuldig door voordat u de machine gaat gebruiken. Bewaar de gebruiksaanwijzing om deze indien nodig te kunnen raadplegen.

Gevaar

- Dompel de machine nooit in water of een andere vloeistof.

Waarschuwing

- Controleer of het voltage aangegeven op de onderkant van de machine overeenkomt met de plaatselijke netspanning voordat u de machine aansluit.

- Deze machine kan worden gebruikt door kinderen vanaf 8 jaar en door personen met verminderde lichamelijke, zintuiglijke of geestelijke capaciteiten of weinig ervaring en kennis, mits zij toezicht of instructie hebben ontvangen aangaande veilig gebruik van de machine, en zij de gevaren van het gebruik begrijpen.
- Reiniging en onderhoud mogen alleen door kinderen worden uitgevoerd die ouder zijn dan 8 en alleen onder toezicht.
- Houd de machine en het snoer buiten het bereik van kinderen die jonger zijn dan 8 jaar oud.
- Houd toezicht op kinderen om te voorkomen dat ze met de machine gaan spelen.
- Gebruik de machine niet indien de stekker, het netsnoer of de machine zelf beschadigd is.
- Indien het netsnoer beschadigd is, moet u het laten vervangen door Philips, een door Philips geautoriseerd servicecentrum of personen met vergelijkbare kwalificaties om gevaar te voorkomen.

Let op

- Breng de machine altijd naar een door Philips geautoriseerd servicecentrum voor onderzoek of reparatie. Probeer niet zelf de machine te repareren, omdat uw garantie hierdoor komt te vervallen.

- De machine mag niet worden gebruikt in combinatie met een transformator, aangezien dit tot onveilige situaties kan leiden.
- Plaats de machine altijd op een vlakke en stabiele ondergrond. Houd de machine rechtop, ook tijdens transport.
- Plaats de machine niet op een warmhoudplaat of naast een hete oven of vergelijkbare warmtebron.
- Bewaar de machine niet bij een temperatuur onder 0 °C. Water in het verwarmingssysteem kan bevriezen en schade veroorzaken.
- Giet nooit melk, koffie, heet water of koolzuurhoudend water in het waterreservoir.
- Gebruik nooit gewone gemalen koffie of gescheurde pads in de machine, omdat de machine hierdoor verstopt raakt.
- Zorg ervoor dat de tuit goed is geplaatst voordat u de machine doorspoelt of koffie zet.
- Deze machine is uitsluitend bedoeld voor normaal huishoudelijk gebruik. De machine is niet bedoeld voor gebruik in personeelskeukens van bijvoorbeeld winkels, kantoren, boerderijen of vergelijkbare werkomgevingen en ook niet voor gebruik door gasten van hotels, motels, bed & breakfasts en andere verblijfsaccommodaties.

3.1 Naleving van richtlijnen

Deze Philips-machine voldoet aan alle toepasbare richtlijnen en voorschriften met betrekking tot blootstelling aan elektromagnetische velden.

Het energieverbruik van deze machine bedraagt, wanneer deze is uitgeschakeld, minder dan 0,5 watt. Dit betekent dat deze machine aan EU-richtlijn 2009/125/EG voldoet, waarin de ecologische ontwerpvereisten voor energiegebruikende producten zijn vastgelegd.

4 De machine doorspoelen vóór het eerste gebruik

U moet uw SENSEO® koffiemachine vóór het eerste gebruik doorspoelen. Na het doorspoelen is de machine klaar voor gebruik en kunt u SENSEO® koffie zetten.

! **Let op:**
Onderbreek het doorspoelen nooit. Anders wordt de boiler niet correct gevuld.

- 1** Kantel het waterreservoir naar achteren (1) en neem het waterreservoir van de machine (2).

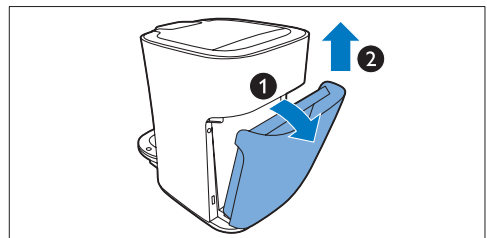

- 2** Vul het waterreservoir.

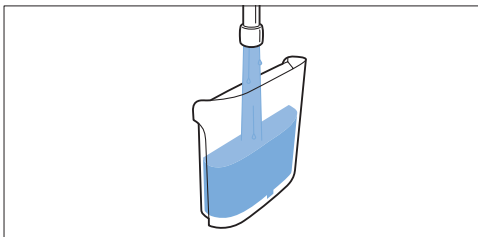

- 3** Kantel het waterreservoir en plaats de onderkant terug op de machine (1). Duw vervolgens de bovenkant van het waterreservoir naar de machine (2).

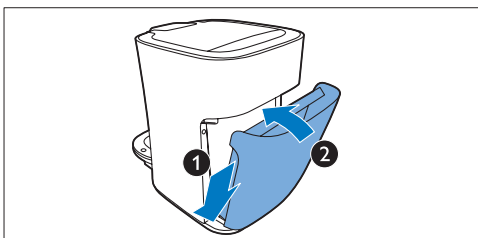

- 4** Schuif de melktuit op de machine. Zorg ervoor dat u de melktuit bevestigt door deze over de geleiderrails op de koffietuit te schuiven. U hoort een klikgeluid wanneer de tuit goed is bevestigd.

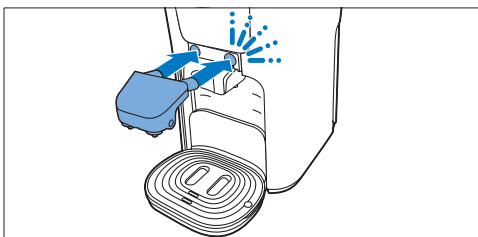

- 5** Plaats een kom met een minimumcapaciteit van 1 liter onder de koffietuit.

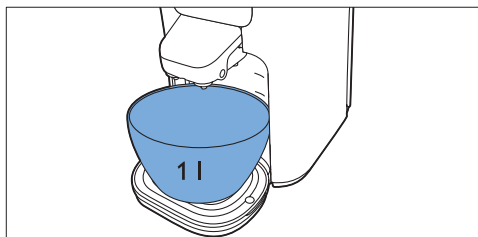

- 6** Zorg ervoor dat een padhouder zonder pad(s) is geplaatst.

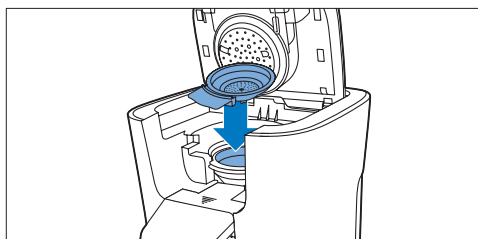

- 7** Steek de stekker in een geaard stopcontact.
8 Druk op de aan/uitknop. De knop gaat branden om aan te geven dat u de machine moet doorspoelen.

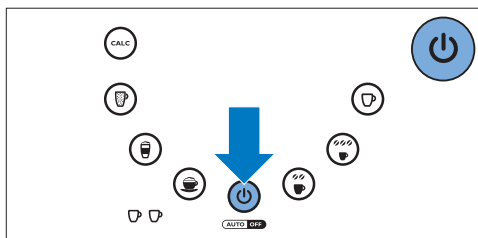

- 9** Druk op een van de receptknoppen om het doorspoelen te starten.

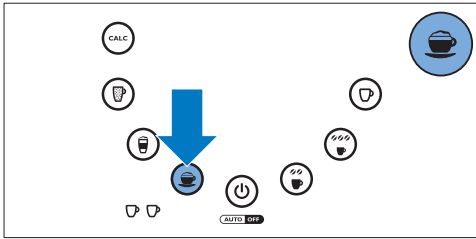

- Tijdens de doorspoelcyclus vult de boiler zich met water uit het waterreservoir en komt er koud water uit de koffietuit. Tijdens het doorspoelen maakt de machine meer geluid dan tijdens gewoon koffiezetten.

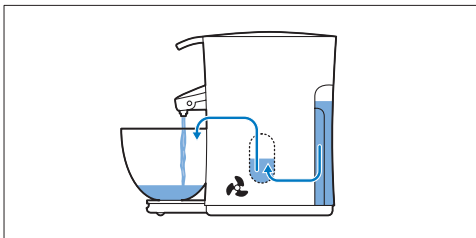

- Wanneer al het water in het waterreservoir is opgebruikt, is de doorspoelcyclus voltooid en schakelt de machine automatisch uit. Er kan een beetje stoom uit de machine komen. Dit is normaal.

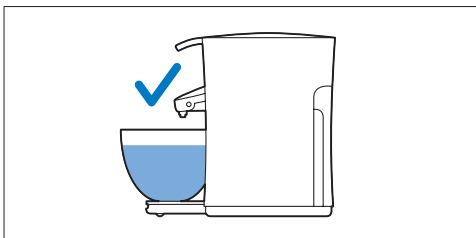

- 10 Vul het waterreservoir met vers kraanwater en plaats het terug op de machine.

5 Zwarte SENSEO® koffie zetten

- 1 Zorg ervoor dat het waterreservoir is gevuld met vers, koud kraanwater:

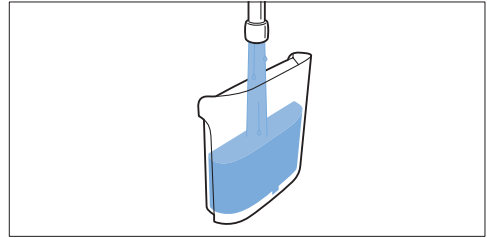

* Tip:

Gebruik elke dag vers water.

- 2 Steek de stekker in een geaard stopcontact.
- 3 Druk op de aan/uitknop. De aan/uitknop knippert langzaam terwijl het water wordt opgewarmd.

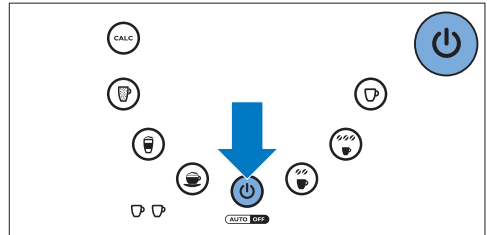

⚠ Opmerking:

Als de aan/uitknop snel knippert, bevat het waterreservoir niet genoeg water voor één kop koffie.

- 4 Trek aan de hendel van het deksel om het te openen.

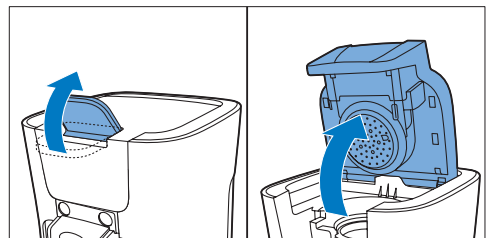

- 5** Als u één kop SENSEO® koffie wilt zetten, plaatst u de 1-kops padhouder ☞ in de machine (1). Als u twee koppen wilt zetten, plaatst u de 2-kops padhouder ☞☞ in de machine (2). Zorg ervoor dat de padhouder schoon is.

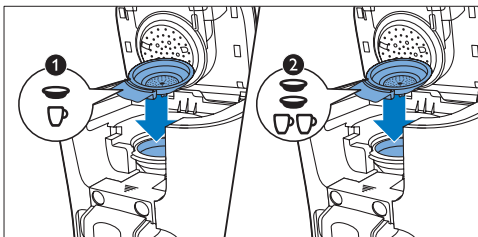

- 6** Plaats 1 koffiepads in de 1-kops padhouder ☞ (1) of plaats 2 koffiepads in de 2-kops padhouder ☞☞ (2). Plaats de pad of pads goed in het midden van de padhouder met de bolle zijde naar beneden. Druk de pad of pads licht in de padhouder.

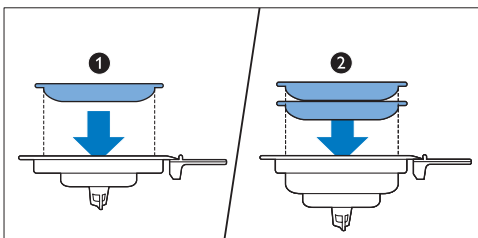

⚠ Opmerking:

Zorg ervoor dat de koffie in de pad of pads gelijkmatig is verdeeld.

! Let op:

Gebruik nooit gewone gemalen koffie of gescheurde pads in de SENSEO® machine, aangezien hierdoor de machine verstopt raakt.

- 7** Sluit het deksel en vergrendel de hendel.

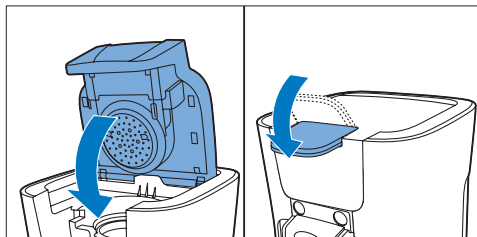

- 8** Plaats een of twee koppen onder de openingen van de koffietuit. Gebruik de markeringen op de lekbak om de kop of koppen te plaatsen.

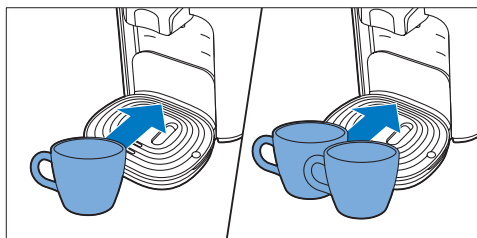

⚠ Opmerking:

U kunt de hoogte van de lekbak aanpassen of de lekbak verwijderen om hogere koppen te kunnen plaatsen.

⚠ Opmerking

De koppen die u gebruikt, moeten een inhoud van ten minste 150 ml hebben voor normale koffie of ten minste 100 ml voor sterke koffie. Gebruik geen koppen die te groot zijn, anders wordt de koffie snel koud.

- 9** Druk op de knop met twee koffiebonen voor een kop normale koffie. Druk op de knop met drie koffiebonen voor een kop sterke koffie.

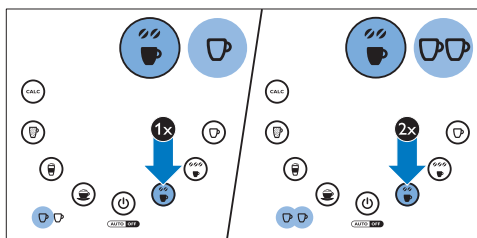

10 Druk eenmaal op de receptknop voor één kop koffie of tweemaal voor twee koppen koffie.

11 Wanneer het water is opgewarmd en de aan/uitknop ononderbroken brandt, zet de machine automatisch koffie.

Opmerking:

Verwijder het waterreservoir niet tijdens het koffiezetten.

12 Verwijder de gebruikte koffiepads wanneer de koffie klaar is. Neem de padhouder uit de machine en haal de koffiepads eruit.

Let op:

Er kan zich nog wat heet water of hete koffie op de koffiepads bevinden.

13 Druk na gebruik op de aan/uitknop om de machine uit te schakelen.

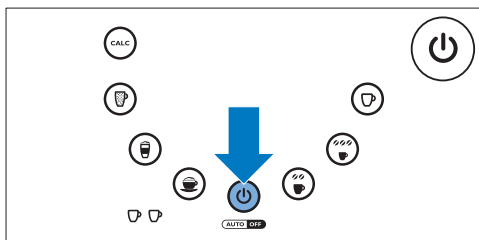

Opmerking:

Als u de machine niet gebruikt, schakelt deze automatisch na 15 minuten uit om energie te besparen.

6 Een koffiespecialiteit met verse melk zetten

Met de SENSEO® koffiemachine kunt u gemakkelijk tegelijkertijd twee koppen perfecte cappuccino, café latte, latte macchiato of warme melk maken.

1 Zorg ervoor dat het waterreservoir is gevuld met vers, koud kraanwater.

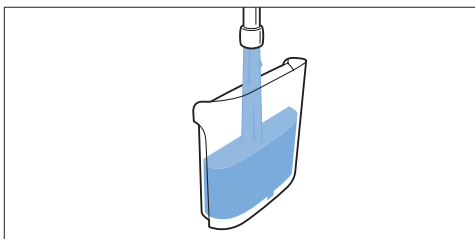

Tip:

Gebruik elke dag vers water.

2 Steek de stekker in een geaard stopcontact.

3 Druk op de aan/uitknop. De aan/uitknop knippert langzaam terwijl het water wordt opgewarmd.

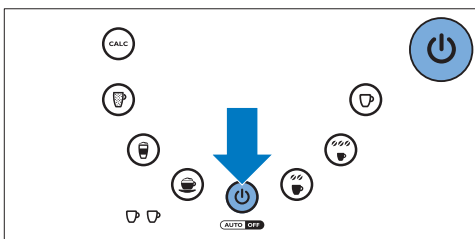



Opmerking:

Als de aan/uitknop snel knippert, bevat het waterreservoir niet genoeg water voor één kop koffie.

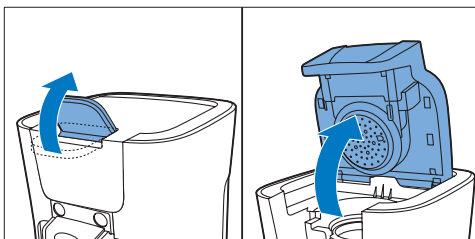
4 Trek aan de hendel van het deksel om het te openen.



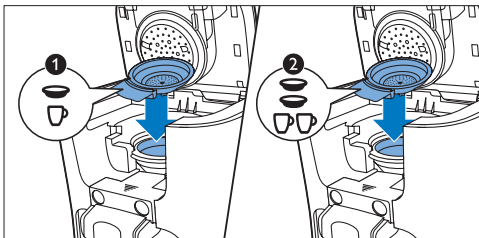

- 5** Als u één kop cappuccino, café latte of latte macchiato wilt zetten, plaatst u de 1-kops padhouder  in de machine (1). Als u twee koppen wilt zetten, plaatst u de 2-kops padhouder  in de machine (2). Zorg ervoor dat de padhouder schoon is.



Opmerking:

Voor alleen warme melk hoeft u geen padhouder in de machine te plaatsen. Ga door met stap 7.

- 6** Plaats 1 koffiepads in de 1-kops padhouder  (1) of plaats 2 koffiepads in de 2-kops padhouder  (2). Plaats de pad of pads goed in het midden van de padhouder met de bolle zijde naar beneden. Druk de pad of pads licht in de padhouder:

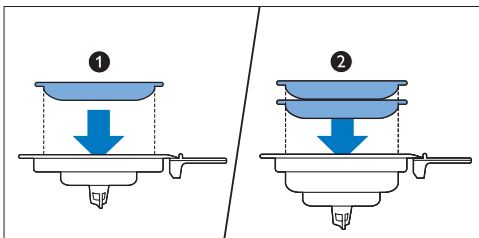

Opmerking:

Zorg ervoor dat de koffie in de pad of pads gelijkmatig is verdeeld.

Let op:

Gebruik nooit gewone gemalen koffie of gescheurde pads in de SENSEO® machine, aangezien hierdoor de machine verstopt raakt.

- 7** Sluit het deksel en vergrendel de hendel.

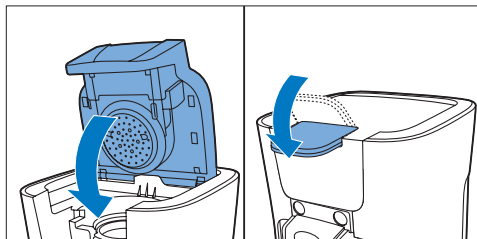

- 8** Schuif de melktuit op de machine. Zorg ervoor dat u de melktuit bevestigt door deze over de geleiderrails op de koffietuit te schuiven. U hoort een klikgeluid wanneer de tuit goed is bevestigd.

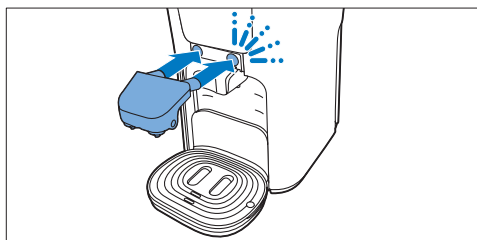

- 9** Plaats de koppeling van de melkslang in de melktuit (1). Doe het andere uiteinde van de melkslang in een melkpak of melkkan (2).

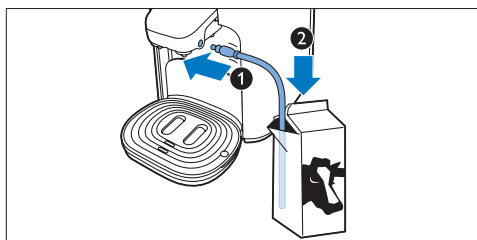

Tip:

Gebruik verse gekoelde melk. We raden verse halfvolle koemelk aan voor het beste melkschuim.

Opmerking:

Zorg dat er genoeg melk in het melkpak of de melkkan zit om te voorkomen dat er stoom uit de melktuit komt.

10 Plaats een of twee koppen onder de tuitopeningen. U kunt de lekbak verstellen of de lekbak verwijderen om hogere koppen te kunnen plaatsen.

11 Druk op de receptknop van uw keuze om de gewenste koffiespecialiteit te kiezen. U kunt kiezen tussen cappuccino, café latte, latte macchiato of alleen warme melk. Druk eenmaal op de receptknop voor één kop of tweemaal voor twee koppen.

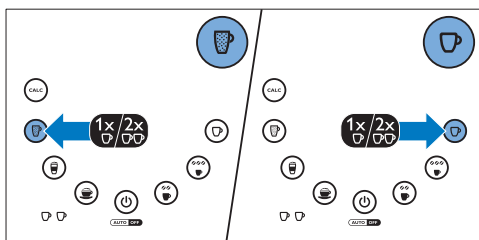
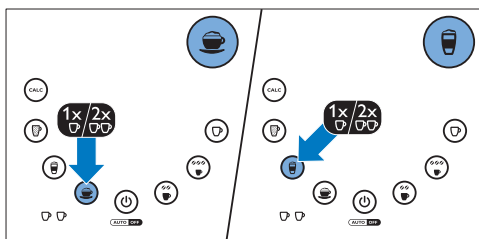

12 Wanneer het water is opgewarmd en de aan/uitknop ononderbroken brandt, begint de machine de geselecteerde koffiespecialiteit met melk te maken.

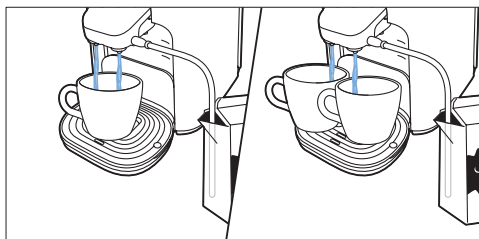

Opmerking:

De machine bereidt eerst de melk en voegt dan de koffie toe. Voor café latte voegt de machine eerst koffie toe, waarna de melk wordt bereid.

13 Verwijder de gebruikte koffiepads wanneer de koffie klaar is. Neem de padhouder uit de machine en haal de koffiepads eruit.

Let op:

Er kan zich nog wat heet water of hete koffie op de koffiepads bevinden.

14 Verwijder de melktuit en melkslang van de machine en maak ze schoon (zie hoofdstuk 'De melktuit schoonmaken').

15 Druk na gebruik op de aan/uitknop om de machine uit te schakelen.

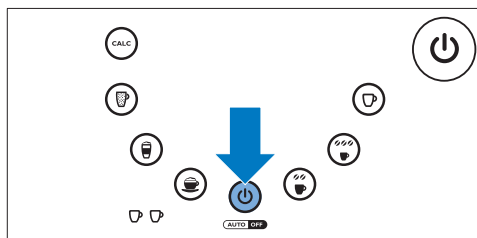

Opmerking:

Als u de machine niet gebruikt, schakelt deze automatisch na 15 minuten uit om energie te besparen.

7 De koffiehoeveelheid aanpassen

Opmerking: deze functie is alleen beschikbaar voor typenummer HD7858, HD7857.

7.1 Pas de koffiehoeveelheid aan uw persoonlijke smaak aan

U kunt de hoeveelheid van elk recept aan uw persoonlijke smaak aanpassen door de verschillende recepten te programmeren.

- 1 Schakel het apparaat in.

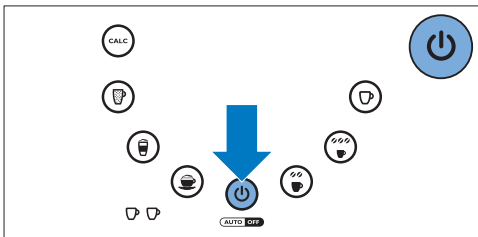

- 2 Vul het waterreservoir tot aan de MAX-aanduiding met koud water.
- 3 Plaats een koffiepads in de padhouder.
- 4 Als u een koffiespecialiteit met melk wilt bereiden, doet u de slang van de melktuit in een melkpak of -kan.
- 5 Druk tegelijkertijd op de CALC-knop en de knop voor het recept dat u wilt aanpassen. Laat de knoppen los wanneer het apparaat na ongeveer twee seconden tweemaal piept.

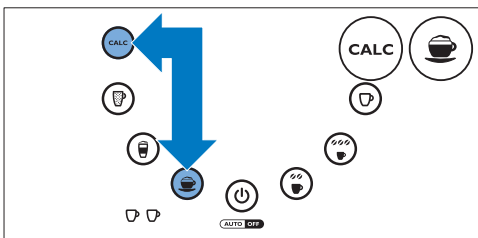

- *Het 1-koppictogram begint te knipperen.*

- 6 Druk op een van de volgende knoppen om de hoeveelheid koffie te veranderen: de knop voor normale koffie voor een grotere kop, de knop voor alleen melk voor een middelgrote kop (standaardstand) of de knop voor sterke koffie voor een kleinere kop.

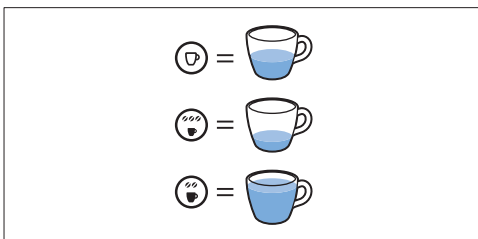

- *Het apparaat piept drie keer om uw keuze te bevestigen en begint een koffierecept te zetten met de nieuwe instellingen.*

Het apparaat slaat de instellingen automatisch op.

8 Schoonmaken

Het is belangrijk dat u uw SENSEO® regelmatig schoonmaakt, zodat uw SENSEO® koffie altijd optimaal smaakt en uw koffiemachine zo lang mogelijk meegaat.

⚠ Waarschuwing:

Dompel de SENSEO® koffiemachine nooit in water.

8.1 De melktuit schoonmaken

Voor een goede werking van de melktuit en consistent goede schuimresultaten is het belangrijk dat u de melktuit en melkslang regelmatig en grondig schoonmaakt. De melktuit kan volledig uit elkaar worden gehaald, zodat u alle melkresten kunt verwijderen.

⚠ Opmerking:

Als u niet van plan bent onmiddellijk opnieuw melk op te schuimen, spoel de melktuit en melkslang dan binnen 30 minuten na gebruik schoon.

⚠ Opmerking:

Maak de melktuit en melkslang na het laatste gebruik van de dag grondig schoon.

8.1.1 Spoelen na ieder gebruik

- 1 Zet de melkslang in een kop schoon water.

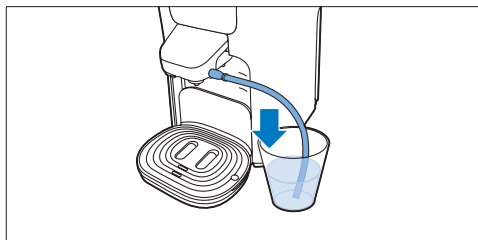

- 2** Plaats een lege kop onder de tuit.

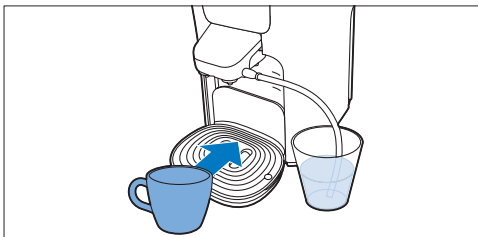

- 3** Druk op de knop voor alleen warme melk.

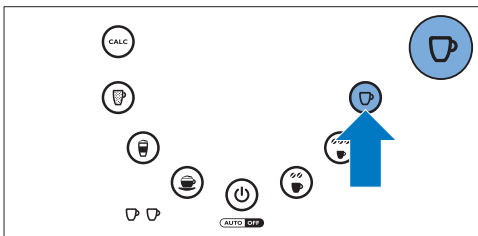

De machine spoelt met schoon warm water alle melkresten uit de melktuit en melkslang.

- 2** Om de melktuit van de machine te verwijderen, trekt u deze naar u toe.

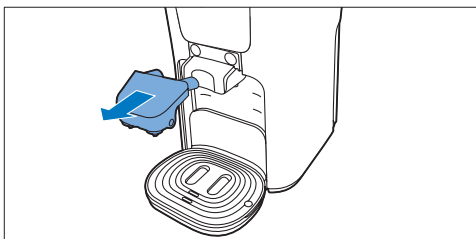

- 3** Trek het bovenste deel van de melktuit van het onderste deel.

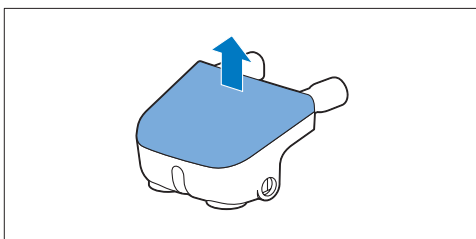

- 4** Verwijder het opschuimsysteem.

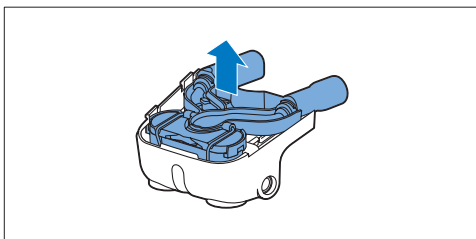

- 5** Het opschuimsysteem kan in twee delen worden gescheiden. Open de veer om de delen te scheiden.

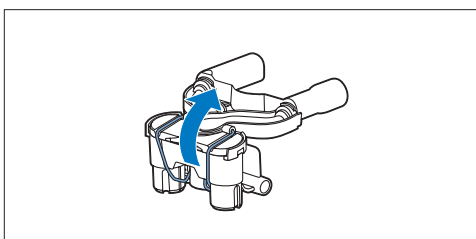

8.1.2 Na het laatste gebruik van de dag

Maak de melkslang en de melktuit schoon in de vaatwasmachine of in warm water met een beetje afwasmiddel.

Opmerking:

Reinigen in de vaatwasmachine wordt aanbevolen.

- 1** Trek de melkslang uit de melktuit.

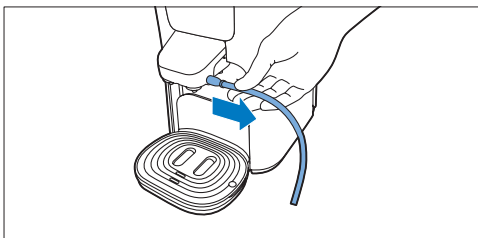

- 6** Verwijder het binnenste deel van het opschuimsysteem door het omlaag te trekken.

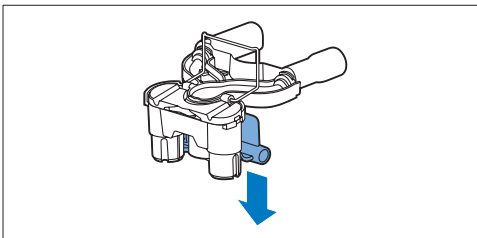

- 7** Verwijder het kleine deksel door het naar boven te trekken.

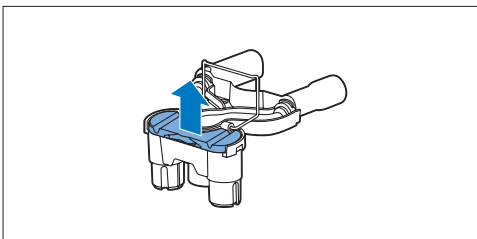

- 8** Maak alle onderdelen schoon in de vaatwasmachine of in warm water met wat afwasmiddel.

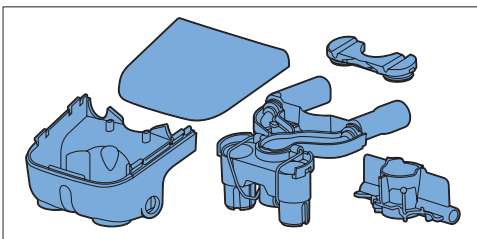

8.1.3 De melktuit in elkaar zetten

- 1** Plaats het kleine deksel terug op het opschuimsysteem.

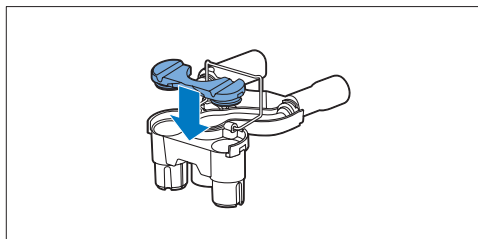

- 2** Plaats het binnenste deel terug in het opschuimsysteem.

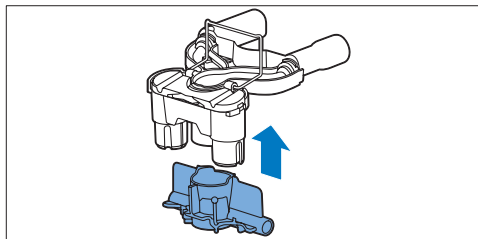

- 3** Sluit de veer om de twee delen aan elkaar te vergrendelen.

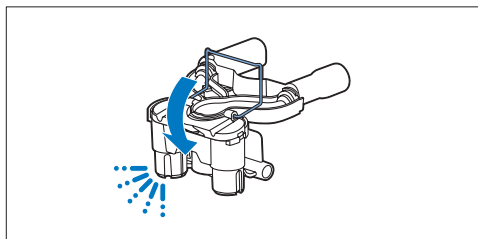

- 4** Plaats het opschuimsysteem in het onderste deel van de melktuit.

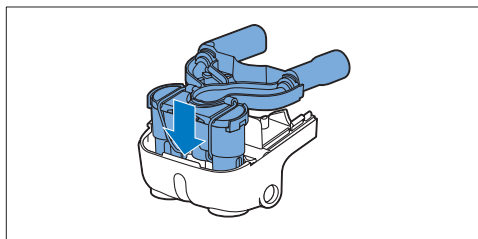

- 5** Plaats het bovenste deel van de melktuit terug op het onderste deel.

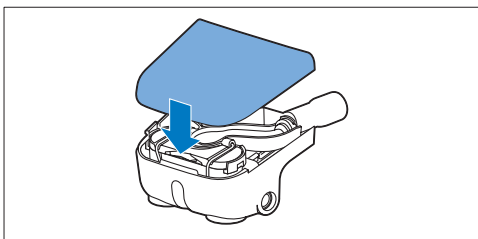

- 7** Maak het waterreservoir; de koffietuit, de koffiector, de lekbak, het plateau, de melkslang, de melktuit en de padhouders schoon in warm water of in de vaatwasmachine.

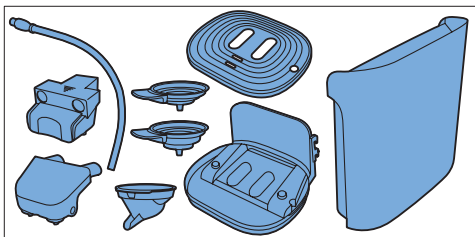

8.2 De koffietuit en de machine schoonmaken

- 1** Haal altijd de stekker uit het stopcontact voordat u de machine schoonmaakt.
- 2** Om de koffietuit van de machine te verwijderen, trekt u deze naar u toe.

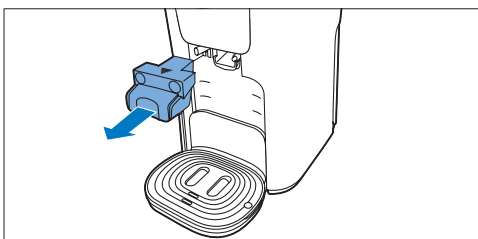

- 3** Trek het bovenste deel van de koffietuit van het onderste deel.

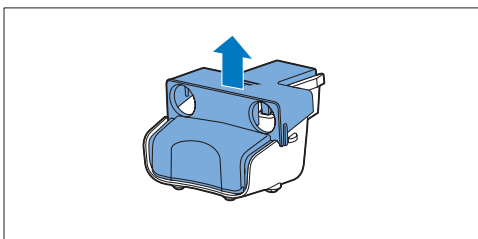

⚠ Let op:

Zorg ervoor dat u het ventiel in de onderkant van het waterreservoir niet beschadigt als u een afwasborstel gebruikt om het waterreservoir schoon te maken.

⚠ Opmerking:

Controleer of het zeeffe in het midden van de padhouder verstopt is. Als dit het geval is, kunt u het zeeffe ontstoppen door de padhouder onder de kraan af te spoelen. Gebruik indien nodig een afwasborstel om het zeeffe te schoon te maken.

- 8** Wanneer u klaar bent met schoonmaken, plaatst u het bovenste deel van de koffietuit terug op het onderste deel.
- 9** Plaats het waterreservoir; de koffiector en de lekbak terug in de machine.
- 10** Schuif de koffietuit in de machine.
- 11** Steek de stekker weer in het stopcontact.

- 4** Maak de buitenkant van de machine schoon met een vochtige doek.
- 5** Maak de waterverdeelschijf en de rubberen afdichtring schoon met een vochtige doek.
- 6** Maak de waterinlaat op de machine schoon met een vochtige doek.

9 Ontkalken

Tijdens gebruik ontwikkelt zich kalk in de machine. Het is zeer belangrijk dat de SENSEO® koffiemachine wordt ontkalkt wanneer het CALC-lampje gaat branden.

Wanneer ontkalken

- Ontkalk de SENSEO® koffiemachine zoals hieronder beschreven wanneer het CALC-lampje gaat branden (nadat u circa 400 koppen SENSEO® koffie hebt gezet).

Waarom ontkalken

Waarom u de koffiemachine zou moeten ontkalken:

- Het verlengt de levensduur van uw SENSEO® koffiemachine
- Het zorgt ervoor dat uw kop volledig wordt gevuld
- Het zorgt ervoor dat de koffie zo warm mogelijk is
- De machine maakt tijdens het koffiezetten minder geluid
- Het voorkomt storingen

Als de ontkalkingsprocedure niet juist wordt uitgevoerd, blijven er kalkresten achter in de machine. Hierdoor ontwikkelt de kalk zich sneller en kan de machine permanent en onherstelbaar worden beschadigd.

Gebruik de juiste ontkalker

Gebruik alleen de ontkalker voor SENSEO® (HD7012, HD7011). Deze is ontwikkeld voor betere machinale prestaties en bediening. Elk ontkalkingsmengsel kan slechts eenmaal worden gebruikt. Bezoek onze website www.philips.com voor meer informatie over deze ontkalker.

⚠ Waarschuwing:

Gebruik nooit een ontkalker op basis van een anorganisch zuur, zoals zwavelzuur, zoutzuur, sulfaminezuur en azijnzuur (bijv. azijn). Deze ontkalkers kunnen uw SENSEO® koffiemachine beschadigen.

9.1 Ontkalkingsprocedure

De CALC-knop gaat branden om aan te geven dat u uw machine moet ontkalken. De ontkalkingsprocedure bestaat uit een ontkalkingscyclus en drie doorspoelcycli. Onderbreek de ontkalkingscyclus niet en schakel de machine niet uit voordat u de doorspoelcyclus hebt voltooid. De volledige procedure neemt circa 60 minuten in beslag.

⚠ Waarschuwing:
Zorg ervoor dat de melktuit is geplaatst voor een goede ontkalking.

ⓘ Opmerking:

U kunt de machine altijd ontkalken voordat de machine aangeeft dat dit nodig is. Volg daartoe de onderstaande stappen.

- 1** Meng de ontkalker in een maatbeker met 1 liter water. Roer het mengsel totdat het poeder volledig is opgelost. Vul het waterreservoir met de ontkalkoplossing.

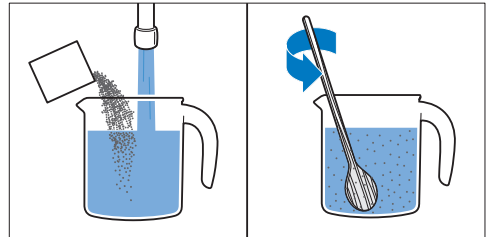

- 2** Kantel het waterreservoir en plaats de onderkant terug op de machine (1). Duw vervolgens de bovenkant van het waterreservoir naar de machine (2).

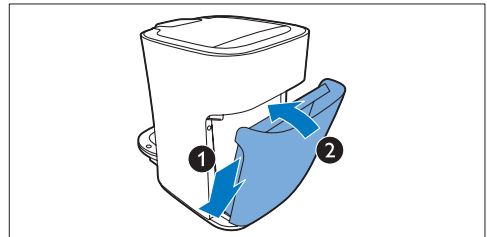

- 3** Druk op de aan/uitknop. De aan/uitknop knippert langzaam terwijl het water wordt opgewarmd. De machine kan worden ontkalkt wanneer de aan/uitknop ononderbroken brandt.

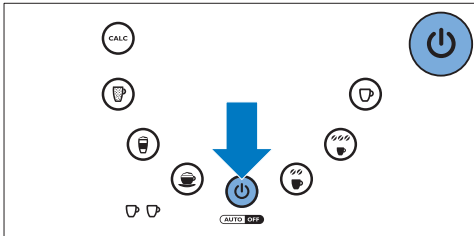

- 4** Plaats de 1-kops padhouder ☞ met een gebruikte koffiepad in de machine. Sluit het deksel en zorg ervoor dat het goed vergrendeld is.

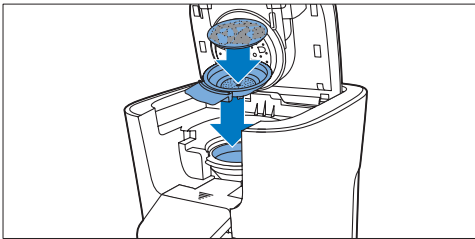

Opmerking:

Plaats tijdens het ontkalken altijd een gebruikte koffiepad in de padhouder. Deze pad dient als 'filter' om te voorkomen dat de zeef of de opening in de padhouder tijdens het ontkalken verstopt raakt met kalkresten.

⚠ Waarschuwing:

Zorg dat het deksel goed gesloten is en dat de hendel van het deksel is vergrendeld voordat u begint met ontkalken.

- 5** Zet een kom met een inhoud van minstens 1 liter onder de tuit om de ontkalkoplossing op te vangen.

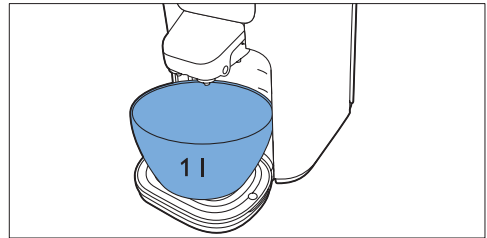

- 6** De machine kan worden ontkalkt wanneer de aan/uitknop en de CALC-knop ononderbroken branden. Druk op de CALC-knop tot de machine tweemaal piept om de ontkalkingscyclus te starten.

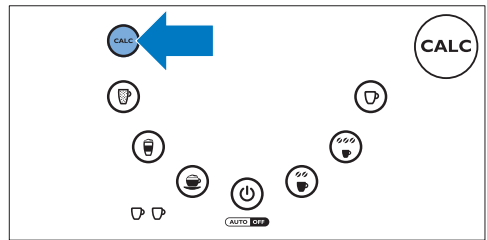

- 7** De ontkalkingscyclus wordt uitgevoerd. Tijdens de ontkalkingscyclus komt er met tussenpozen ontkalkoplossing uit de machine. Tijdens de laatste 5 minuten blijft de ontkalkoplossing ononderbroken stromen.

⚠ Waarschuwing:

Onderbreek de ontkalkingscyclus niet.

- 8** Wanneer alle ontkalkoplossing in het waterreservoir na ongeveer 50 minuten is opgebruikt, knippert de aan/uitknop snel en knippert de CALC-knop langzaam.
- 9** Leeg de kom en plaats deze terug onder de tuit.
- 10** Verwijder de gebruikte koffiepad van de padhouder.

9.1.1 Doorspoelcycli:

- 1 Spoel en vul het waterreservoir met vers water tot de MAX-aanduiding. Plaats het terug op de machine.

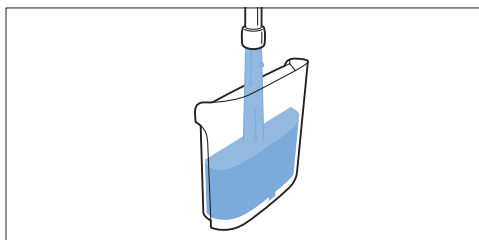

- 2 Druk op de CALC-knop om de doorspoelcyclus te starten. Het water blijft ongeveer 5 minuten ononderbroken stromen.
- 3 Wacht tot de machine de doorspoelcyclus heeft voltooid. De aan/uitknop knippert snel en de CALC-knop knippert langzaam.
- 4 Leeg de kom en plaats deze terug onder de tuit.
- 5 Herhaal stap 1 t/m 4 tweemaal om de doorspoelprocedure te voltooien. Wanneer de laatste doorspoelcyclus is voltooid, wordt de machine automatisch uitgeschakeld.

10 Accessoires bestellen

Ga naar www.shop.philips.com/service om accessoires en reserveonderdelen te kopen of ga naar uw Philips-dealer. U kunt ook contact opnemen met het Philips Consumer Care Centre in uw land (zie het 'worldwide garantie'-vouwblad voor contactgegevens).

11 Milieu

- Gooi de machine aan het einde van zijn levensduur niet weg met het normale huisvuil, maar lever deze in op een door de overheid aangewezen inzamelpunt om hem te laten recyclen. Op die manier levert u een bijdrage aan een schonere leefomgeving.

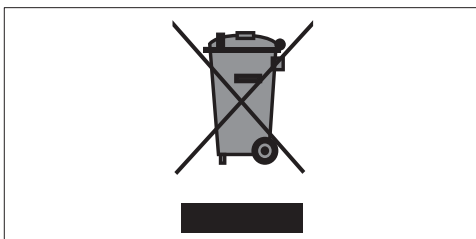

12 Garantie en ondersteuning

Als u informatie of ondersteuning nodig hebt, bezoek dan www.philips.com/support of lees het 'worldwide garantie'-vouwblad. De aankoop van de Philips SENSEO® koffiemachine put geen enkel recht uit dat D.E Master Blenders 1753 of Philips hebben op grond van hun patenten. Ook verstrekt het de koper geen licentie onder deze patenten. Breng de machine altijd naar een door Philips geautoriseerd servicecentrum voor onderzoek of reparatie. Probeer niet zelf de machine te repareren, omdat uw garantie hierdoor komt te vervallen.

13 Problemen oplossen

13.1 SENSEO® koffiemachine

Dit hoofdstuk behandelt in het kort de problemen die u kunt tegenkomen tijdens het gebruik van de machine. Als u het probleem niet kunt oplossen met de informatie hieronder, ga dan naar **www.philips.com/support** voor een lijst met veelgestelde vragen of neem contact op met het Consumer Care Centre in uw land.

Het aan/uitlampje brandt ononderbroken.

- Voor het eerste gebruik dient u de machine door te spoelen.
Spoel de machine voor het eerste gebruik door; zie hoofdstuk 'De machine doorspoelen vóór het eerste gebruik'.
- De machine is klaar om koffie te zetten.

Het aan/uitlampje knippert langzaam.

- De machine warmt op.
- Als dit langer dan twee minuten duurt, neem dan contact op met het Philips Consumer Care Centre in uw land.

Het aan/uitlampje knippert snel.

- Er zit niet genoeg water in het waterreservoir.
Vul het waterreservoir en zorg ervoor dat u het reservoir goed in de machine plaatst.
- De vlotter in het waterreservoir zit mogelijk vast.
Leeg het waterreservoir en schud het enkele keren om de vlotter los te krijgen. Maak het waterreservoir schoon met warm water en wat afwasmiddel of in de vaatwasmachine.
- U gebruikt de machine bij een omgevingstemperatuur onder 10°C.
Gebruik de machine alleen bij een omgevingstemperatuur boven 10°C.
- Als deze oplossingen het probleem niet oplossen, neem dan contact op met het Philips Consumer Care Centre in uw land.

Het CALC-lampje brandt ononderbroken.

- U moet de machine ontkalken.
- Voer de ontkalkingsprocedure uit zoals beschreven in hoofdstuk 'Ontkalken'. Schakel de machine niet uit tijdens het ontkalken.

Het CALC-lampje brandt ononderbroken na het ontkalken.

- De ontkalkingsprocedure is niet voltooid.
- Voer de ontkalkingsprocedure uit zoals beschreven in hoofdstuk 'Ontkalken'. Schakel de machine niet uit tijdens het ontkalken.

Het CALC-lampje knippert.

- De ontkalkingsprocedure wordt uitgevoerd.
- Laat de machine de ontkalkingsprocedure voltooien. Zie hoofdstuk 'Ontkalken'.

Het aan/uitlampje knippert snel en het CALC-lampje knippert langzaam.

- Het waterreservoir is leeg.
- Spoel en vul het waterreservoir en zorg ervoor dat u het reservoir goed in de machine plaatst. Druk op de CALC-knop om verder te gaan met de ontkalkingsprocedure, zoals beschreven in hoofdstuk 'Ontkalken'.

Er brandt één kopsaanduiding.

- U hebt eenmaal op de receptknop gedrukt om één kop koffie te zetten.
- Druk nog eens op de receptknop als u twee koppen koffie wilt zetten. In dat geval gaan beide kopsaanduidingen branden.

Er branden twee kopsaanduidingen.

- U hebt tweemaal op de receptknop gedrukt om twee koppen koffie te zetten.
- Als u slechts één kop koffie wilt zetten, drukt u nog eens op de receptknop. In dat geval gaat er één kopsaanduiding branden.

De koffie is niet heet genoeg.

- De machine is langere tijd gebruikt zonder te worden ontkalkt.
Voer de ontkalkingsprocedure uit zoals beschreven in hoofdstuk 'Ontkalken'.
- De koffietemperatuur neemt snel af in de kop.
- Gebruik geen koppen die te groot zijn.
- Gebruik dunwandige koppen omdat deze de hitte van de koffie minder absorberen dan dikwandige koppen.
- U kunt de koffiemachine en de kop voorverwarmen door eerst een kop warm water te zetten zonder een koffiepads in de padhouder te plaatsen.
- De koffiespecialiteit met verse melk is niet warm genoeg.
- Dit is normaal. Een koffierecept met melk is minder warm dan een kop zwarte koffie. Melk wordt op een lagere temperatuur verwarmd voor een goede kwaliteit melkschuim.

Het aanraakpaneel met receptknoppen werkt niet.

- Mogelijk ligt er water op het aanraakpaneel.
- Zorg ervoor dat uw handen en het aanraakpaneel droog zijn wanneer u een koffierecept kiest.
- Controleer of het voltage dat is aangegeven op de koffiezetter overeenkomt met de plaatselijke netspanning.

De SENSEO® machine maakt geen goed melkschuim, of te weinig melkschuim.

- Er zit niet genoeg melk in het melkpak of de melkkan.
- Zorg ervoor dat het melkpak of de melkkan genoeg melk bevat.
- Zorg ervoor dat de melkslang goed in de melktuit is geplaatst en dat de slang goed in het melkpak of de melkkan is geplaatst.
- De melk is niet koud genoeg.
Gebruik koude melk die direct uit de koelkast komt (5 - 8 °C).
- U hebt geen koemelk gebruikt.
Voor de beste opschuimresultaten raden wij u aan om halfvolle koemelk op koelkasttemperatuur (5 - 8 °C) te gebruiken.

- De melkschuimkwaliteit neemt langzaam af. De melktuit en melkslang kunnen vuil zijn. Demonteer alle delen van de melktuit en melkslang. Maak ze grondig schoon met een borstel en wat afwasmiddel of in de vaatwasmachine. Zie hoofdstuk 'De melktuit schoonmaken'.
- De koffiemachine is verstopt geraakt door kalkaanslag en moet worden ontkalkt. Voer de ontkalkingsprocedure uit zoals beschreven in hoofdstuk 'Ontkalken'.

Er blijft melkschuim uit de melktuit komen.

- De melk blijft langer dan een paar seconden stromen.
- Zorg ervoor dat u het melkpak of de melkkan op dezelfde hoogte als de koffiemachine plaatst.
- Ik kan het deksel niet openen.
- Mogelijk is er tijdelijk te veel druk onder het deksel ontstaan.
- Schakel de koffiemachine uit. Trek de hendel omhoog en wacht 24 uur voordat u het deksel opent. Mogelijk moet u hiervoor enige kracht uitoefenen.
- Zorg er altijd voor dat de padhouders schoon zijn en het midden van de zeef niet verstopt zit om een teveel aan druk te voorkomen.

