

PICCINA

ISTRUZIONI PER L'USO
OPERATING INSTRUCTIONS
MODE D'EMPLOI
BEDIENUNGSANLEITUNG
INSTRUCCIONES PARA EL USO
INSTRUÇÕES DE UTILIZAÇÃO
GEBRUIKSAANWIJZING
KÄYTTÖOHJEET
BRUKSANVISNING
BRUGSANVISNING



A MODO
MIO



LEGGERE ATTENTAMENTE
LE ISTRUZIONI

READ CAREFULLY
THE INSTRUCTIONS

LIRE ATTENTIVEMENT
LES INSTRUCTIONS

DIE BEDIENUNGSANLEITUNG
IST AUFMERKSAM ZU LESEN

LEER ATENTAMENTE
LAS INSTRUCCIONES

LER ATENTAMENTE
AS INSTRUÇÕES

LEES AANDACHTIG
DE INSTRUC TIES

LUE OHJEET
HUOLELLISESTI LÄPI

LES DENNE
BRUKSANVISNINGEN NØYE

LÄS NOGGRANT IGENOM
BRUKSANVISNINGEN

LÆS NØJE DISSE
INSTRUKTIONER

Ideas with Passion

 **Saeco**

Congratulazioni!

Gentile Cliente ci congratuliamo per aver scelto la macchina da caffè espresso Saeco Lavazza A MODO MIO e la ringraziamo per la fiducia accordataci.

Prima di mettere in funzione la macchina, consigliamo di leggere attentamente le istruzioni per l'uso che spiegano come utilizzarla, pulirla e mantenerla in perfetta efficienza. Non ci resta che augurarle la preparazione di tanti ottimi caffè grazie a Saeco e Lavazza!

Congratulations!

Dear Customer thank you for purchasing the Saeco Lavazza A MODO MIO espresso coffee machine and for your confidence in our company. Before operating the machine, we recommend carefully reading the operating instructions that explain how to use, clean and maintain it in perfect working order. We hope you enjoy brewing excellent coffee, thanks to Saeco and Lavazza!

Félicitations !

Cher Client, nous vous félicitons d'avoir choisi la machine à café espresso Saeco Lavazza A MODO MIO et vous remercions de votre confiance. Avant de mettre la machine en marche, nous vous recommandons de lire attentivement ce mode d'emploi qui vous explique comment utiliser, nettoyer et conserver la machine en parfait état de fonctionnement. Il ne nous reste que vous souhaiter de préparer bien d'excellents cafés grâce à Saeco et Lavazza !

Herzlichen Glückwunsch!

Sehr geehrter Kunde, wir gratulieren Ihnen zum Kauf dieser Espresso-Maschine Saeco Lavazza A MODO MIO und wir danken Ihnen für das Vertrauen, das Sie uns entgegenbringen. Bevor Sie die Maschine in Betrieb nehmen, empfehlen wir Ihnen, die Gebrauchsanweisung aufmerksam zu lesen, in der der Gebrauch, die Reinigung und die Pflege beschrieben werden.

Nun wünschen wir Ihnen viel Spaß bei der Zubereitung von vielen köstlichen Kaffees mit Saeco und Lavazza !

¡Enhorabuena!

Estimado cliente, le felicitamos por haber comprado esta máquina de café exprés Saeco Lavazza A MODO MIO y le agradecemos por la confianza depositada en nosotros. Antes de poner en funcionamiento la máquina se aconseja leer atentamente las instrucciones de uso que explican cómo utilizarla, limpiarla y mantenerla en perfectas condiciones de eficiencia. ¡Le deseamos que pueda preparar excelentes cafés gracias a Saeco y a Lavazza!

Parabéns!

Caro Cliente damos-lhe os parabéns por ter escolhido a máquina de café espresso Saeco Lavazza "A MODO MIO" (à minha maneira) e agradecemos-lhe a confiança que nos deposita. Antes de colocar a máquina a funcionar, aconselhamos a ler atentamente as instruções de utilização, onde é explicado o modo de a utilizar, limpar e mantê-la em perfeita eficiência. Não nos resta mais nada, a não ser desejar-lhe a preparação de vários e ótimos cafés, graças a Saeco e Lavazza!

Gefeliciteerd!

Geachte klant, wij feliciteren u met de keuze van de espressokoffiemachine Saeco Lavazza A MODO MIO en danken u voor het getoonde vertrouwen in ons.

Wij adviseren u om, voordat u het apparaat in gebruik neemt, deze instructies aandachtig te lezen. In deze gebruiksaanwijzing wordt namelijk uitgelegd hoe u het apparaat het beste kunt gebruiken, schoonmaken en onderhouden.

Tot slot wensen wij dat u nog vele heerlijke koffies zult bereiden dankzij Saeco en Lavazza!

Onneksi olkoon!

Hyvä Asiakas, kiitämme sinua Saeco Lavazza A MODO MIO espressokeittimen valinnasta ja osoittamastasi luottamuksesta. Lue käyttöohjeet huolellisesti läpi ennen keittimen käyttöönottoa, sillä ne sisältävät tietoa sen käytöstä, puhdistuksesta ja kunnossapidosta.

Nautinnollisia kahvinvalmistushetkiä Saecon ja Lavazzan parissa!

Gratulerer!

Kjære kunde, vi ønsker å gratulere deg med ditt valg av espressomaskinen Saeco Lavazza A MODO MIO, og takke deg for den tilliten du viser oss. Før du setter maskinen i gang anbefaler vi at du leser anvisningene for bruk, rengjøring og vedlikehold av maskinen nøye, slik at du kan holde maskinen i perfekt stand. Da gjenstår det bare å ønske deg lykke til med tilberedningen av mange deilige kaffekopper ved hjelp av Saeco og Lavazza!

Gratularar!

Bäste kund. Vi gratulerar dig till valet av espressomaskinen Saeco Lavazza A MODO MIO och vi tackar dig för ditt förtroende. Innan du sätter på maskinen, läs noggrant igenom bruksanvisningen som förklarar hur den används, rengörs och hålls i perfekt skick.

Vi önskar dig många goda koppar kaffe tack vare Saeco och Lavazza!

Tillykke!

Kære Kunde, vi ønsker dig tillykke med din nye espressomaskine Saeco Lavazza A MODO MIO og vi takker dig for at have valgt et af vores produkter. Inden produktet tages i brug, anbefaler vi, at man nøje læser instruktionerne, der beskriver, hvordan man bruger, rengør og holder maskinen i perfekt stand.

Vi ønsker dig held og lykke med tilberedningen af mange gode kopper kaffe fra Saeco og Lavazza!

COMPONENTI MACCHINA

IT

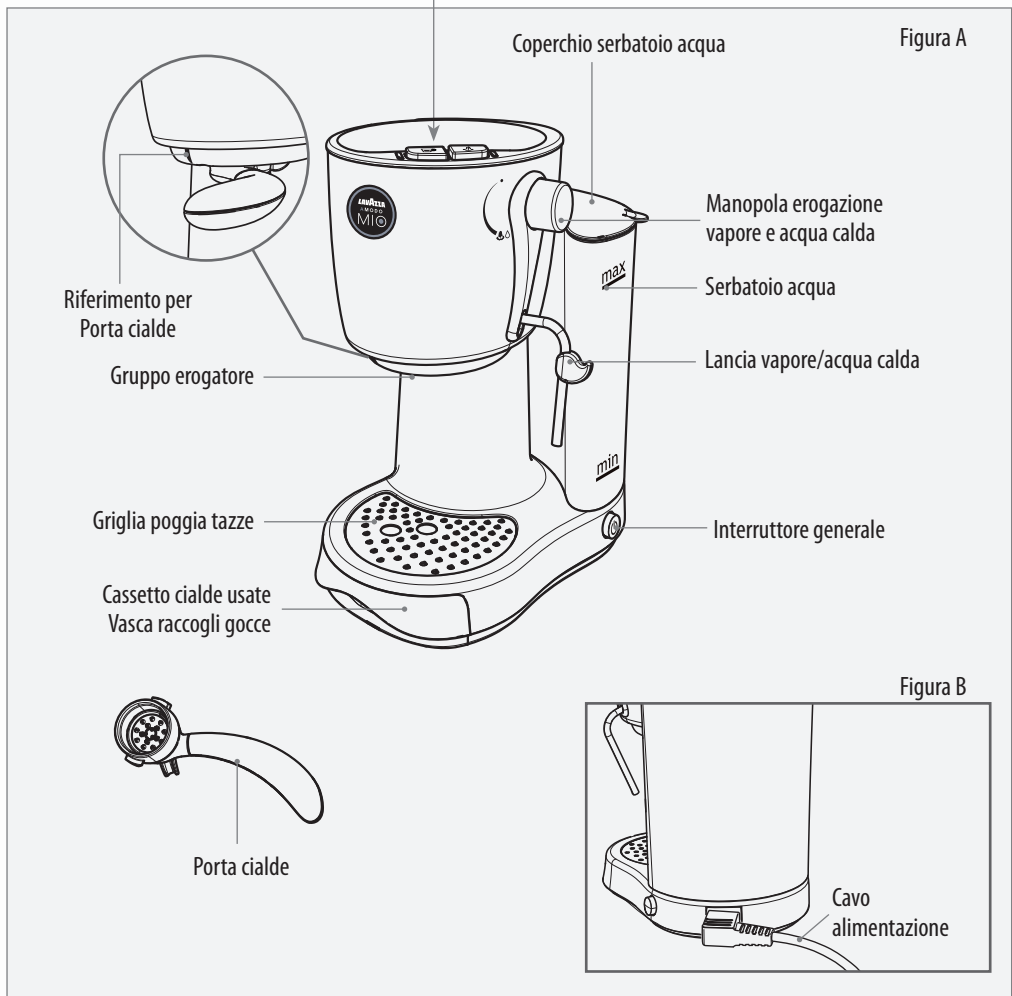
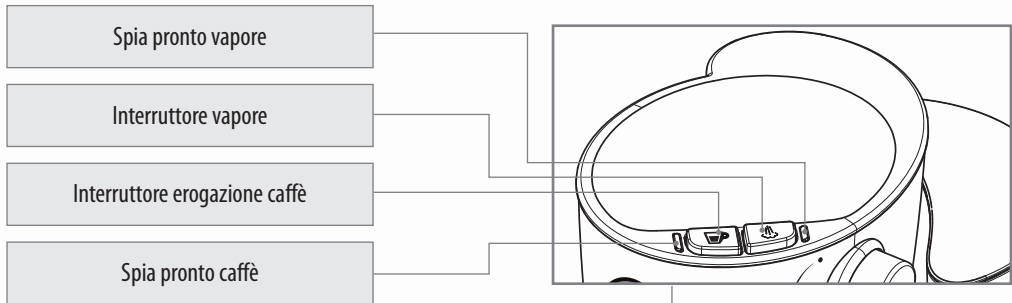

! Non si assumono responsabilità per eventuali danni in caso di:

- impiego errato e non conforme agli scopi previsti;
- riparazioni non eseguite presso centri d'assistenza autorizzati;
- manomissione del cavo d'alimentazione;
- manomissione di qualsiasi componente della macchina;
- impiego di pezzi di ricambio e accessori non originali;
- mancata decalcificazione;
- stoccaggio in locali al di sotto di 0°C;
- utilizzo in locali con temperatura inferiore a 10°C o superiore a 40°C;
- utilizzo in locali con umidità relativa superiore al 95%;
- utilizzo di cialde differenti da quelle indicate.

In questi casi viene a decadere la garanzia.

AVVIAMENTO MACCHINA

! Posizionare la macchina su una superficie piana e stabile, lontano da acqua e fonti di calore. Scollegare l'alimentazione elettrica se presente. I danni causati alla macchina a causa della mancata osservanza di queste indicazioni non sono coperti da garanzia.

- 1 Sollevare ed estrarre il coperchio del serbatoio dell'acqua, quindi il serbatoio stesso.

- 2 Riempire il serbatoio dell'acqua fino al livello MAX indicato, usando soltanto acqua fresca potabile non gasata.

! Acqua calda nonché altri liquidi possono danneggiare il serbatoio. Non mettere in funzione la macchina senza acqua: accertarsi che ve ne sia a sufficienza all'interno del serbatoio.

- 3 Inserire il cavo di alimentazione e premere l'interruttore generale (vedere **COMPONENTI MACCHINA** - Figura B). Quando la spia di pronto caffè sarà accesa la macchina è pronta per l'erogazione.

L'utilizzo di un filtro per l'acqua prolunga la durata dell'apparecchio prevenendo la formazione di calcare e migliora la qualità dell'acqua. Saeco consiglia di utilizzare il **FILTRO INTENZA BRITA** (accessorio opzionale). Per installare il filtro seguire il foglio di istruzioni allegato all'accessorio.

! Al primo avviamento della macchina e dopo un prolungato inutilizzo è necessario eseguire l'operazione di risciacquo del circuito idraulico come sotto riportato.

- 1 Inserire un contenitore sotto la lancia vapore/ acqua calda e aprire la manopola ruotandola in senso antiorario.

- 2 Premere l'interruttore erogazione caffè.

- 3 Erogare tutta l'acqua presente nel serbatoio dalla lancia vapore/acqua calda; per terminare premere nuovamente l'interruttore erogazione caffè e chiudere la manopola.

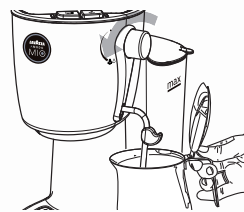

- 4 Riempire nuovamente il serbatoio dell'acqua.

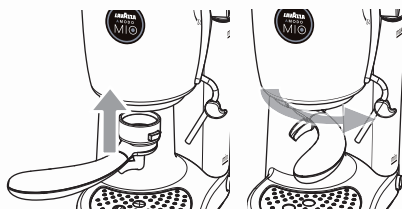

- 5 Inserire il porta cialde SENZA la cialda e ruotarlo da sinistra verso destra fino al suo completo bloccaggio ed inserire un contenitore sotto al porta cialde.

- 6 Premere l'interruttore erogazione caffè ed erogare tutta l'acqua presente nel serbatoio. Terminata l'acqua, fermare l'erogazione premendo nuovamente l'interruttore erogazione caffè.

- 7 Riempire nuovamente il serbatoio dell'acqua. Quando la spia di pronto caffè si accende in modo fisso, la macchina è pronta per l'utilizzo.

- 8 Rimuovere il contenitore utilizzato.

CARICAMENTO CIRCUITO IDRAULICO

! In caso di esaurimento completo dell'acqua nel serbatoio, è necessario eseguire l'operazione di caricamento del circuito idraulico come sotto riportato.

- 1 Inserire un contenitore sotto la lancia vapore/ acqua calda e aprire la manopola ruotandola in senso antiorario.

- 2 Premere l'interruttore erogazione caffè.

- 3 Erogare acqua dalla lancia vapore/acqua calda fino a quando si nota uscire un getto regolare; per terminare premere nuovamente l'interruttore erogazione caffè e chiudere la manopola.



- 4 Rimuovere il contenitore utilizzato.

EROGAZIONE CAFFÈ



La macchina è pronta quando la spia di pronto caffè è accesa in modo fisso.



Nel porta cialde devono essere inserite esclusivamente cialde Lavazza A MODO MIO. Non inserirvi le dita o qualsiasi altro oggetto; il porta cialde contiene il perforatore che può creare delle lesioni alle dita.



Le cialde monodose sono predisposte per erogare un solo caffè/prodotto. NON riutilizzare le cialde dopo il loro impiego.



Per effettuare le operazioni sopra elencate la manopola vapore/acqua deve essere chiusa.



Preriscaldare il porta cialde. Inserirlo senza cialda e premere l'interruttore caffè. L'acqua comincerà ad uscire dal porta cialde (questa operazione si rende necessaria solo per il primo caffè). Dopo aver fatto scorrere 50cc di acqua, premere nuovamente l'interruttore caffè per fermare l'erogazione.

- 1 Posizionare la cialda all'interno del porta cialde. Assicurarsi che sia correttamente inserito.



- 2 Inserire il porta cialde nel gruppo erogatore in corrispondenza del riferimento per portacialde.

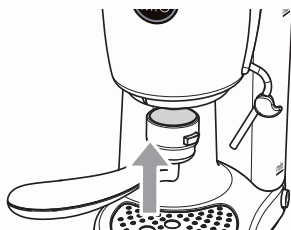

- 3 Ruotare il porta cialde da sinistra verso destra fino al suo completo bloccaggio. Posizionare una tazzina da caffè sotto all'erogatore.

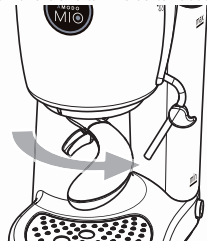

- 4 Premere l'interruttore erogazione caffè ed attendere l'erogazione della quantità desiderata.

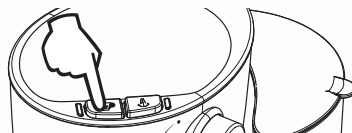

Durante l'erogazione non togliere il porta cialde dall'erogatore.

- 5 Premere nuovamente l'interruttore per fermare l'erogazione. Rimuovere la tazzina con il caffè.



Non si consiglia una erogazione superiore a 60 secondi.

- 6 Ruotare il porta cialde da destra verso sinistra fino al suo completo sbloccaggio.

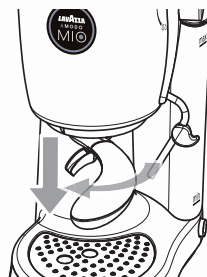

- 7 Estrarre leggermente il cassetto porta cialde e depositare la cialda utilizzata.

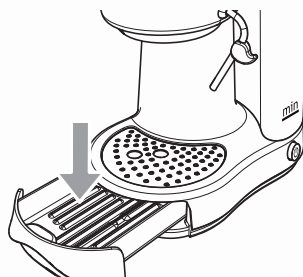

Nel contenitore possono essere inserite solo 4 cialde; in questo contenitore sono presenti anche i liquidi di fine erogazione.



Si consiglia di rimuovere la cialda usata, subito dopo l'erogazione onde evitare sgradevoli odori dovuti a una cialda usata lasciata inserita per lungo tempo.

⚠ *Pericolo di scottature! All'inizio dell'erogazione possono verificarsi brevi spruzzi di acqua calda. La lancia vapore/acqua calda può raggiungere temperature elevate: evitare di toccarla direttamente con le mani. La lancia vapore/acqua calda non deve essere orientata su persone o animali. Assicurarsi sempre che ci sia acqua sufficiente nel serbatoio.*

EROGAZIONE ACQUA CALDA

- 1** Quando la macchina è pronta mettere un contenitore vuoto sotto la lancia vapore/acqua calda e aprire la manopola.



- 2** Premere l'interruttore erogazione caffè.



- 3** Premere nuovamente l'interruttore caffè per terminare l'erogazione e chiudere la manopola vapore/acqua calda.

⚠ *Non si consiglia una erogazione superiore a 60 secondi.*

EROGAZIONE VAPORE E PREPARAZIONE CAPPUCCINO

- 1** Premere l'interruttore vapore. Quando la spia sarà accesa in modo fisso la macchina è pronta.

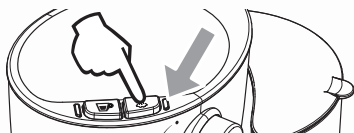

- 2** Inserire un contenitore vuoto sotto la lancia vapore/acqua calda ed aprire per qualche istante la manopola per far uscire l'acqua residua

finché uscirà solo vapore. Chiudere la manopola e rimuovere il contenitore.



- 3** Posizionare il contenitore con il latte in modo che la lancia vapore/acqua calda sia vicina al fondo ed aprire la manopola. La macchina inizierà ad erogare il vapore.



Muovere lentamente il contenitore verso il basso per ottenere una schiuma di latte compatta e cremosa. È consigliabile che il latte non superi un terzo del volume del contenitore.

- 4** Raggiunto il risultato desiderato, chiudere la manopola e premere nuovamente l'interruttore vapore. Prelevare il contenitore.

⚠ *Non si consiglia una erogazione superiore a 60 secondi.*

⚠ *Se entrambi i led sono accesi, la macchina ha una temperatura troppo elevata per l'erogazione del caffè. Prima di eseguire altre operazioni erogare una tazza di acqua calda come specificato nel capitolo precedente. In tal modo si eviterà che il caffè successivo sia sovraestratto (gusto quasi "bruciato": forte, amaro e legnoso).*

i *Si consiglia di usare latte fresco parzialmente scremato ed a temperatura di frigorifero nella quantità desiderata per ottenere una crema compatta.*



Assicurarsi sempre che l'alimentazione elettrica sia scollegata ed attendere il raffreddamento della macchina.



Si consiglia di risciacquare ogni giorno il serbatoio. Mai utilizzare detersivi alcalini, solventi, alcool o sostanze aggressive o forni per l'asciugatura dei componenti della macchina. Lavare i componenti (esclusi quelli elettrici) con acqua fredda/tiepida e panni/spugne non abrasive.

2 Rimuovere la griglia superiore e lavarla con acqua fresca corrente.

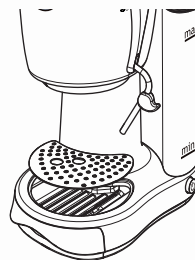

PULIZIA LANCIA VAPORE/ACQUA CALDA

Dopo l'uso della lancia vapore/acqua calda, fare vapore a vuoto per qualche secondo. Pulire esternamente la lancia con un panno umido.

PULIZIA PORTA CIALDE

Eeguire settimanalmente la procedura **EROGAZIONE CAFFÈ** senza inserire la cialda. Successivamente lavare il porta cialde sotto l'acqua corrente.

GRUPPO EROGAZIONE

Eeguire settimanalmente la pulizia del gruppo erogatore eliminando le eventuali tracce di caffè con un pennellino da cucina.



Attenzione: all'interno del porta cialde e del gruppo di erogazione sono presenti i perforatori della capsula. Fare attenzione a non pungersi le dita durante la pulizia.

PULIZIA CASSETTO CIALDE

1 Estrarre il cassetto cialde usate e lavarlo.

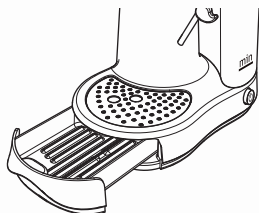

DECALCIFICAZIONE

La formazione di calcare è una normale conseguenza dell'uso dell'apparecchio; la decalcificazione è necessaria ogni 1-2 mesi di utilizzo della macchina e/o quando si osserva una riduzione della portata dell'acqua.

i Usare il prodotto decalcificante Saeco. È stato formulato specificatamente per mantenere al meglio la performance e la funzionalità della macchina per tutta la sua vita, nonché per evitare, se correttamente usato, ogni alterazione del prodotto erogato. La soluzione decalcificante deve essere smaltita secondo quanto previsto dal costruttore e/o dalle norme vigenti nel Paese d'utilizzo. Nota: prima d'iniziare il ciclo di decalcificazione assicurarsi che: **SIA STATO RIMOSSO IL FILTRO ACQUA se utilizzato.**

! Non bere la soluzione decalcificante e i prodotti erogati fino al completamento del ciclo. Non utilizzare in nessun caso l'aceto come decalcificante.

- 1** Prima di procedere con la decalcificazione si deve inserire il porta cialde nella macchina.

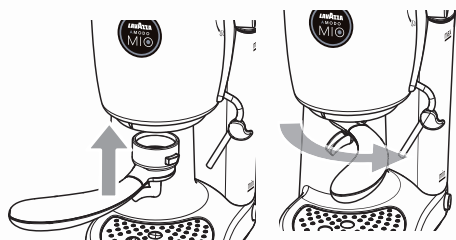

- 2** Rimuovere e svuotare il serbatoio dell'acqua.
- 3** Versare **METÀ** del contenuto della bottiglia di decalcificante concentrato Saeco nel serbatoio dell'acqua e riempire con acqua fresca.
- 4** Accendere la macchina premendo l'interruttore generale. Aprire la manopola e prelevare, dalla lancia vapore/acqua calda, 2 tazze (circa 150 ml ciascuna) di acqua.



- 5** Dopodiché chiudere la manopola e spegnere la macchina.
- 6** Lasciare agire il decalcificante per circa 15-20 minuti con la macchina spenta.

- 7** Accendere la macchina premendo l'interruttore generale e prelevare dalla lancia vapore/acqua calda 2 tazze (circa 150 ml ciascuna) di acqua. Successivamente spegnere la macchina tramite l'interruttore generale e lasciarla spenta per 3 minuti.
- 8** Ripetere le operazioni descritte al punto **7** fino al completo svuotamento del contenitore acqua.
- 9** Risciacquare il serbatoio con acqua fresca potabile e riempire completamente.
- 10** Accendere la macchina premendo l'interruttore generale. Posizionare una tazza sotto al porta cialde e premere l'interruttore erogazione caffè per erogare l'intero contenuto del serbatoio. Per terminare l'erogazione premere nuovamente l'interruttore.
- 11** Riempire nuovamente il serbatoio con acqua fresca potabile. Usando un contenitore adeguato, erogare l'intero contenuto del serbatoio tramite la lancia vapore/acqua calda.
- 12** Dopo aver finito il prelievo di acqua, terminare l'erogazione chiudendo la manopola.
- 13** Rimuovere il porta cialde e risciacquarlo con acqua fresca potabile. Il ciclo di decalcificazione è terminato.

CAPPUCCINATORE (opzionale).

i Il cappuccinatore **CAPPUCCINO CUOR DI CREMA LAVAZZA A MODO MIO** è disponibile in vendita, come accessorio delle macchine Lavazza A MODO MIO. Visitate il sito internet www.lavazzamodomo.com per scoprire dove acquistarlo.

Problema riscontrato	Cause possibili	Rimedio
La macchina non si accende.	» Macchina non collegata alla rete elettrica.	» Collegare la macchina alla rete elettrica. » Rivolgersi al centro assistenza.
La macchina impiega molto tempo per scaldarsi.	» L'apparecchio ha molto calcare.	» Decalcificare l'apparecchio.
La pompa è molto rumorosa.	» Manca acqua nel serbatoio. » Il serbatoio è stato riempito senza eseguire il ciclo di caricamento del circuito idraulico.	» Rabboccare con acqua fresca potabile. » Eseguire il ciclo di caricamento del circuito idraulico (vedere sezione caricamento circuito idraulico).
Non è possibile inserire il porta cialde	» Porta cialde in posizione errata » Cialda inserita in modo errato.	» Modificare la posizione del porta cialde. » Rimuovere la cialda e riposizionarla.
Il caffè è freddo.	» La spia del pronto caffè era spenta quando è stato premuto l'interruttore erogazione caffè.	» Attendere che la spia si accenda.
Il caffè sgorga troppo velocemente, non viene erogato un caffè cremoso.	» Cialda già usata.	» Rimuovere il porta cialde e inserire una cialda nuova.
Il caffè non sgorga o sgorga a gocce.	» Porta cialde intasato. » Circuito idraulico scarico.	» Eseguire ciclo di lavaggio erogatore caffè (vedi MANUTENZIONE E PULIZIA). » Eseguire il ciclo di caricamento del circuito idraulico (vedere sezione caricamento circuito idraulico).
Nessuna erogazione di acqua calda o vapore.	» Lancia vapore otturata.	» Pulire il beccuccio con un ago (la macchina deve essere spenta e la manopola erogazione vapore/acqua calda chiusa).
Non si forma la schiuma del latte.	» Latte non adatto. » Latte troppo caldo. » La spia non era accesa in modo fisso.	» Utilizzare latte fresco, parzialmente scremato. » Usare latte a temperatura di frigorifero. » Premere l'interruttore vapore e attendere l'accensione della spia.

Per i guasti non contemplati dalla suddetta tabella o nel caso in cui i rimedi suggeriti non li risolvano, rivolgersi ad un centro assistenza Saeco.

CARATTERISTICHE TECNICHE

- Tensione nominale - Potenza nominale - Alimentazione:
Vedere targhetta posta sull'apparecchio
- Dimensioni: Altezza Larghezza Profondità
318 mm 187 mm 276 mm
- Peso: circa 5 kg
- Serbatoio acqua: circa 1,4 litri - Estraibile
- Materiali impiegati per la carrozzeria: Termoplastico
- Lunghezza cavo 1,2 m
- Pannello di comando: Sulla parte superiore
- Caldaia: Alluminio
- Dispositivi di sicurezza: Valvola di sicurezza pressione.
- Doppio Termofusibile

**Destinazione d'uso:**

La macchina per caffè è prevista esclusivamente per l'impiego domestico. È vietato apportare modifiche tecniche. È vietato ogni impiego illecito, a causa dei rischi che essi comportano! L'apparecchio non è destinato ad essere utilizzato da persone (compresi i bambini) con ridotte capacità fisiche, mentali o sensoriali o con esperienza e/o competenze insufficienti, a meno che non siano sotto la supervisione di una persona responsabile della loro sicurezza o non vengano da essa istruite sull'uso dell'apparecchio.

**Ubicazione:**

Sistemare la macchina per caffè in un posto sicuro, dove nessuno possa rovesciarla o venirne ferito. Non tenere la macchina a temperatura inferiore a 0° poiché il gelo potrebbe danneggiarla. Non usare la macchina per caffè all'aperto. Non posare la macchina su superfici molto calde e/o nelle vicinanze di fiamme libere. Quando la macchina è accesa non deve essere coperta da panni o strofinacci.

**Alimentazione di corrente:**

Collegare la macchina per caffè soltanto ad una presa di corrente adeguata. La tensione deve corrispondere a quella indicata sulla targhetta della macchina. **Per promuovere il risparmio energetico, consigliamo di spegnere la macchina quando non utilizzata per un periodo superiore a 60 minuti.**

**Cavo d'alimentazione:**

Non usare la macchina per caffè se il cavo d'alimentazione è difettoso. Se il cavo d'alimentazione è danneggiato, deve essere sostituito dal costruttore o dal suo servizio assistenza tecnica o comunque da una persona con qualifica simile. Non far passare il cavo d'alimentazione per angoli e su spigoli vivi, sopra oggetti molto caldi e proteggerlo dall'olio. Non portare o tirare la macchina per caffè tenendola per il cavo. Non estrarre la spina tirandola per il cavo; non toccarla con le mani bagnate. Evitare che il cavo d'alimentazione cada liberamente da tavoli o scaffali.

**Pericolo di folgorazione:**

Non mettere mai a contatto dell'acqua le parti sotto corrente.

**Protezione d'altre persone:**

Tenere i bambini sotto supervisione, per evitare che giochino con l'apparecchio. I bambini non si rendono conto del pericolo connesso agli elettrodomestici. Non lasciare alla loro portata i materiali utilizzati per imballare la macchina.

**Pericolo d'ustioni:**

Evitare di dirigere contro se stessi e/o altri il getto di vapore e/o d'acqua calda. All'inizio dell'erogazione possono verificarsi brevi spruzzi di acqua calda. La lancia vapore/acqua calda può raggiungere temperature elevate: evitare di toccarla direttamente con le mani, utilizzare l'apposita manopola. Non disinserire (togliere) mai il porta cialde durante l'erogazione.

**Pulizia:**

Prima di pulire la macchina, è indispensabile scollegare la spina dalla presa di corrente ed aspettare che la macchina si raffreddi. Non immergere la macchina nell'acqua! È severamente vietato cercare d'intervenire all'interno della macchina. Non utilizzare per scopi alimentari l'acqua presente nel serbatoio.

**Custodia della macchina:**

Quando la macchina rimane inutilizzata per un periodo prolungato, staccare la spina dalla presa e custodirla in luogo asciutto e non accessibile ai bambini. Proteggerla dalla polvere e dallo sporco.

**Riparazioni / Manutenzione:**

Nel caso di guasti, difetti o sospetto di difetto dopo una caduta, staccare subito la spina dalla presa. Non mettere in funzione una macchina difettosa. Soltanto i Centri di Assistenza Autorizzati Saeco possono effettuare interventi e riparazioni. Nel caso di interventi non eseguiti a regola d'arte, si declina ogni responsabilità per eventuali danni.

**Serbatoio acqua:**

Immettere nel serbatoio soltanto acqua fresca potabile non gasata. Non mettere in funzione la macchina se l'acqua non supera almeno il livello minimo indicato sul serbatoio.

**Vano cialde:**

Nel vano cialde devono essere inserite solo cialde Lavazza A MODO MIO; non inserire le dita o qualsiasi altro oggetto. Le cialde sono da usarsi una sola volta.

**Smaltimento della macchina a fine vita:**

INFORMAZIONE AGLI UTENTI: ai sensi dell'art. 13 del Decreto Legislativo 25 luglio 2005, n. 151 "Attuazione delle Direttive 2002/95/CE, 2002/96/CE e 2003/108/CE, relative alla riduzione dell'uso di sostanze pericolose nelle apparecchiature elettriche ed elettroniche, nonché allo smaltimento dei rifiuti". Il simbolo del cassonetto barrato riportato sull'apparecchiatura o sulla sua confezione indica che il prodotto alla fine della propria vita utile deve essere raccolto separatamente dagli altri rifiuti. L'utente dovrà, pertanto, conferire l'apparecchiatura giunta a fine vita agli idonei centri di raccolta differenziata dei rifiuti elettronici ed elettotecnici, oppure riconsegnarla al rivenditore al momento dell'acquisto di una nuova apparecchiatura di tipo equivalente, in ragione di uno a uno. L'adeguata raccolta differenziata per l'avvio successivo dell'apparecchiatura dismessa al riciclaggio, al trattamento e allo smaltimento ambientalmente compatibile contribuisce ad evitare possibili effetti negativi sull'ambiente e sulla salute e favorisce il reimpiego e/o riciclo dei materiali di cui è composta l'apparecchiatura. Lo smaltimento abusivo del prodotto da parte dell'utente comporta l'applicazione delle sanzioni amministrative previste dalla normativa vigente.

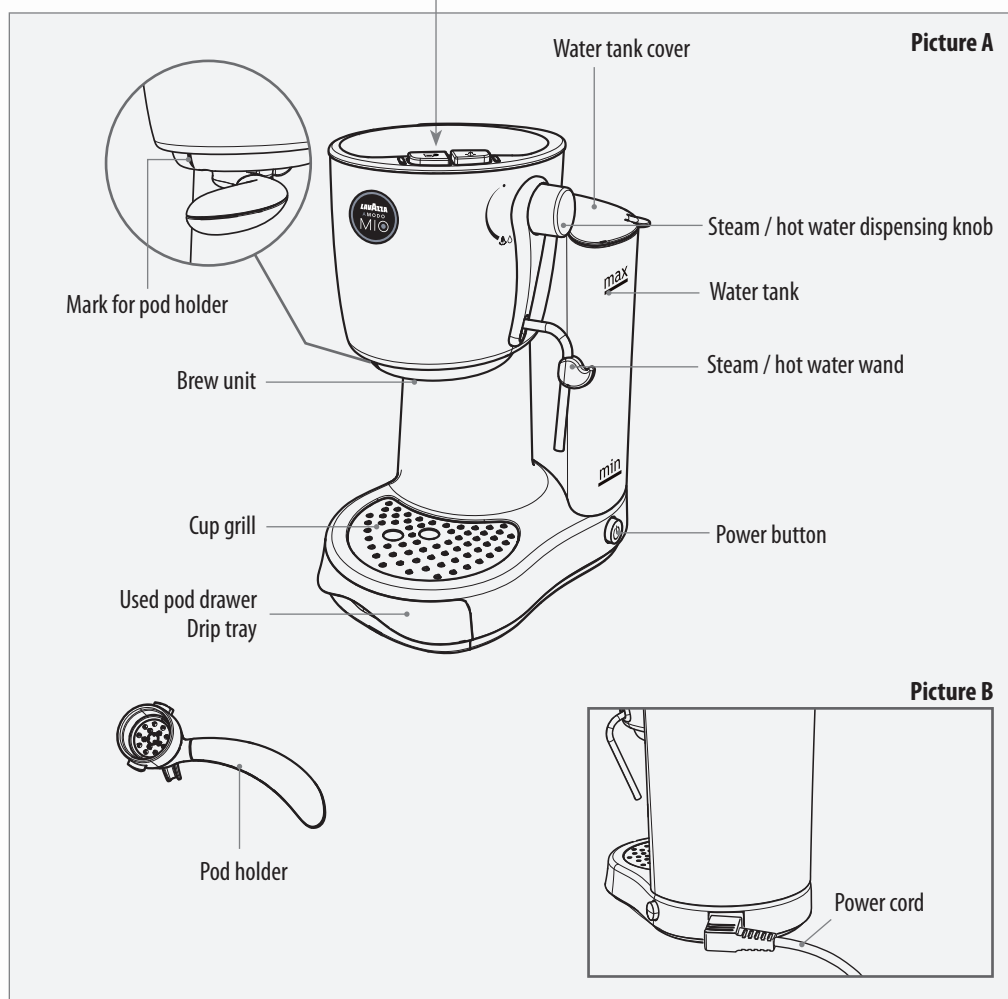
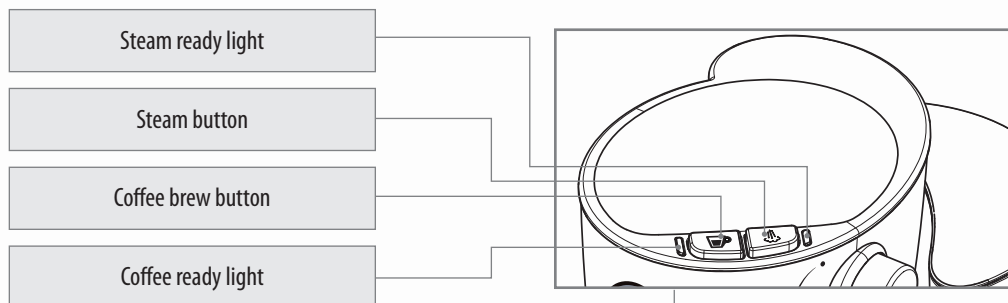



No liability is held for damage caused by:

- *Incorrect use not in accordance with the intended purposes;*
 - *Repairs not carried out in authorised service centres;*
 - *Tampering with the power cord;*
 - *Tampering with any parts of the machine;*
 - *The use of non-original spare parts and accessories;*
 - *Failure to descale;*
 - *Storage at temperatures below 0°C (32°F);*
 - *Use at temperatures below 10°C or above 40°C;*
 - *Use at a relative humidity above 95%;*
 - *Use of pods other than those indicated.*
- In these cases, the warranty is not valid.*

STARTING THE MACHINE



Place the machine on a flat and stable surface, away from water and heat sources. Disconnect the power supply if connected. Damages to the machine resulting from the failure to follow these instructions will not be covered by the warranty.

- 1 Lift and remove the water tank cover, then the water tank itself.

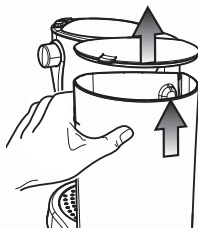

- 2 Fill the water tank up to the MAX level indicated, using only fresh, drinking, non-sparkling water.



Hot water or any other liquid may damage the tank. Do not operate the machine if water is not present. Make sure there is enough water in the tank.

- 3 Connect the power cord and press the main switch (see **MACHINE COMPONENTS** - Picture B). When the coffee ready light is on, the machine is ready for brewing.

The use of a water filter improves the quality of the water and increases the operational life of the machine by preventing lime-scale build-up. Saeco recommends using the INTENZA BRITA FILTER (optional accessory). To install the filter follow the instructions provided with the accessory.



Upon the machine's first start up and after a long period of inactivity you need to rinse the water circuit as explained below.

- 1 Place a container under the steam / hot water wand and open the knob by turning it counter-clockwise.

- 2 Press the coffee brew switch.

- 3 Dispense all the water in the tank from the steam / hot water wand. To stop dispensing, press the coffee brew switch again and close the knob.



- 4 Fill the water tank again.

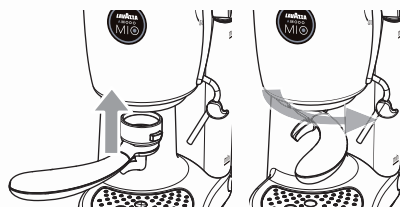

- 5 Insert the pod holder WITHOUT the pod, and rotate it from left to right until it locks firmly into place. Then place a container under the pod holder.

- 6 Press the coffee brew switch and dispense all the water in the tank. Once the tank is empty, stop dispensing by pressing the coffee brew switch again.

- 7 Fill the water tank again. When the coffee ready light is steady on, the machine is ready for use.

- 8 Remove the container used.

PRIMING THE WATER CIRCUIT



If the water in the tank is completely finished, you need to prime the water circuit as explained below.

- 1 Place a container under the steam / hot water wand and open the knob by turning it counter-clockwise.

- 2 Press the coffee brew switch.

- 3 Dispense water from the steam / hot water wand until a steady stream of water comes out. To stop the operation, press the coffee brew switch again and close the knob.

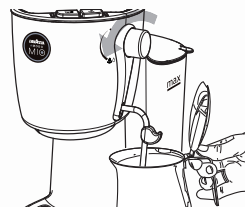

- 4 Remove the container used.

COFFEE BREWING

! The machine is ready when the machine ready light is steadily on.

! Only suitable Lavazza "A MODO MIO" pods should be placed in the pod holder. Do not put your fingers or any other object in the holder. The perforator in the pod holder might injure fingers.

! Single-dose pods brew a single coffee/product. DO NOT use the pods more than once.

! In order to perform the above listed operations the steam/water knob must be closed.

i Preheat the pod holder. Insert it without the pod and press the brew button. Water will be dispensed from the pod holder (this operation has to be performed only for the first coffee). After 50cc of water has been dispensed, press the brew button again to stop dispensing.

- 1** Place the pod in the pod holder. Make sure it is correctly placed.



- 2** Insert the pod holder into the brew unit matching the pod holder mark.



- 3** Turn the pod holder from left to right until it locks into place. Place a coffee cup under the dispensing spout.

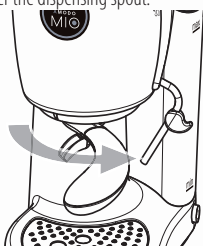

- 4** Press the coffee brew button and wait for the desired quantity to be brewed.



! Do not remove the pod holder whilst brewing.

- 5** Press the button again to stop brewing. Remove the cup with the coffee.

! It is recommended not to brew coffee for longer than 60 seconds.

- 6** Turn the pod holder from right to left until it locks firmly into place.

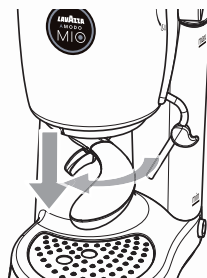

- 7** Take the pod drawer slightly out and empty the used pod there or dispose of.

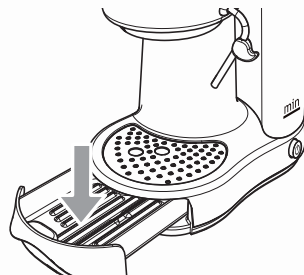

i The pod drawer can contain only 4 pods and it also contains the post-brewing liquids.

i It is recommended to remove the used pod immediately after brewing in order to prevent unpleasant odours caused by pods left in the pod holder for a long time.

! *Danger of scalding! Brewing may be preceded by small jets of hot water. The steam / hot water wand can reach very high temperatures: Never touch it with bare hands. The steam / hot water wand should never be aimed towards people or animals. Always make sure that there is enough water in the water tank.*

DISPENSING HOT WATER

- 1 When the machine is ready place an empty container under the steam / hot water wand and open the knob.

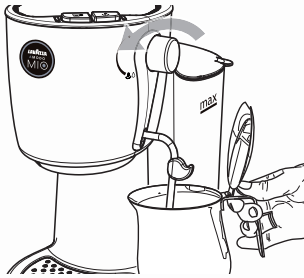

- 2 Press the coffee brew button.



- 3 Press the brew button again to stop dispensing and close the steam / hot water knob.

! *It is recommended not to brew hot water for longer than 60 seconds.*

DISPENSING STEAM AND PREPARING A CAPPUCCINO

- 1 Press the steam button. When the indicator light is steady on, the machine is ready.

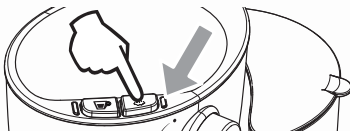

- 2 Insert an empty container under the steam / hot water wand and open for a few seconds the knob to release the remaining water until

only steam comes out. Close the knob and remove the container.

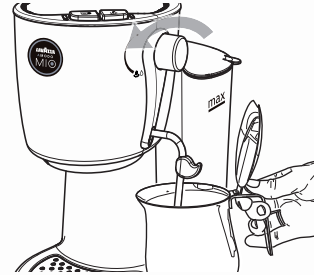

- 3 Place the container with the milk so that the steam / hot water wand is close to its bottom and open the knob. The machine will start dispensing steam.

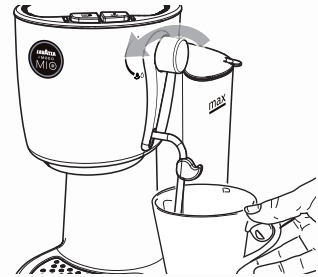

Move the container slowly downwards to produce a creamy and thick froth. We suggest that the milk quantity does not exceed one third of the container capacity.

- 4 Once the desired result has been achieved, close the knob and press the steam button again. Remove the container.

! *It is recommended not to brew steam for longer than 60 seconds.*

! *If both lights are on, the temperature of the machine is too high for brewing coffee. Before performing other operations, dispense the equivalent of a hot water cup as explained in the previous section. This will prevent the next brewed coffee to taste as 'overbrewed' (an almost 'burnt' taste: strong, bitter, and woody).*

i *We suggest using partially skimmed milk, at refrigerator temperature, in the desired quantity to obtain a thick cream.*

! *Always ensure that the power supply is disconnected and wait for the machine to cool down.*

i *We suggest rinsing the tank every day. Never use alkaline detergents, solvents, alcohol, harsh substances, and never dry up any machine components in an oven. Wash the components (except the electrical ones) with cold/lukewarm water and non-abrasive cloths/sponges.*

CLEANING THE STEAM / HOT WATER WAND

After using the steam / hot water wand, dispense steam for some seconds. Clean the wand externally with a damp cloth.

CLEANING THE POD HOLDER

Carry out the **COFFEE BREWING** procedure weekly without inserting the pod. Then wash the pod holder under running water.

BREW UNIT

Weekly clean the brew unit and eliminate traces of coffee by using a small cooking brush.

! *Warning: Pod perforators are situated inside the pod holder and the brew unit. Please, take care not to prick yourself when cleaning them.*

CLEANING THE POD DRAWER

- 1 Remove the used pod drawer and wash it.

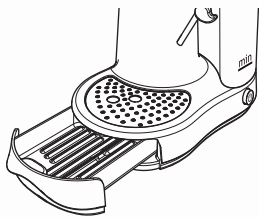

- 2 Remove the upper grill and rinse it with fresh running water.

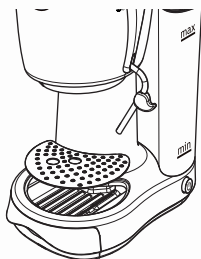

DESCALING

Limescale builds up with the normal use of the appliance; the machine needs descaling every 1-2 months and/or whenever a reduction in water flow is noticed.

i Use Saeco descaling product. Its formula has been designed to ensure better machine performance and operation for its whole operating life. If correctly used, it also avoids alterations in the brewed product. The descaling solution is to be disposed of according to the manufacturer's instructions and/or regulations in force in the country of use. Note: before starting a descaling cycle make sure that: **THE WATER FILTER (if used) HAS BEEN REMOVED.**

! Never drink the descaling solution and any substances dispensed until the cycle has finished. Never use vinegar as a descaling solution.

- 1 Before descaling, insert the pod holder in the machine.

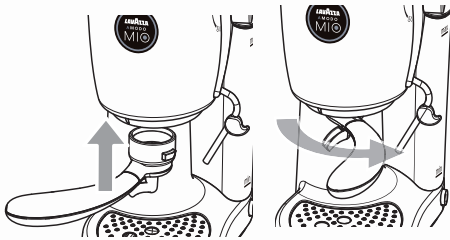

- 2 Remove and empty the water tank.
- 3 Pour **HALF** the content of the Saeco concentrated descaling solution into the water tank, and then fill the tank with fresh water.
- 4 Switch on the machine by pressing the power button. Open the knob and dispense 2 cups (approx. 150 ml each) of water by using the steam / hot water wand.



- 5 Then, close the knob and turn off the machine.
- 6 Allow the descaling solution to work for approx. 15-20 minutes with the machine turned off.

- 7 Turn the machine on by pressing the power button and dispense 2 cups (approx. 150 ml each) of water by using the steam / hot water wand. Then turn the machine off by means of the power button and leave it off for 3 minutes.
- 8 Repeat the operations as described from step 7 until the water tank is completely empty.
- 9 Rinse the water tank with clean drinking water and fill it again.
- 10 Switch on the machine by pressing the power button. Place one cup under the pod holder and then press the coffee brew button to dispense the whole content of the tank. To stop dispensing, press the button again.
- 11 Fill the tank again with fresh drinking water. Use a large enough container to dispense the whole content of the water tank by means of the steam / hot water wand.
- 12 After dispensing the water, close the knob to end the operation.
- 13 Remove the pod holder, and then rinse it under fresh drinking water. The descaling cycle is complete.

CAPPUCCINATORE (optional).

i The **CAPPUCCINO CUOR DI CREMA LAVAZZA A MODO MIO** Cappuccinatore is sold as an accessory for the Lavazza A MODO MIO coffee machines. Visit our website www.lavazzamodomio.com to find the nearest store..

Problem encountered	Possible causes	Solution
The machine does not turn on.	» The machine is not connected to the electric network.	» Connect the machine to the electric network. » Contact after-sales service.
The machine requires a lot of time to heat up.	» The appliance is full of limescale.	» Descale the machine.
The pump is very noisy.	» No water in the tank. » The tank has been filled without priming the water circuit.	» Refill with fresh drinking water. » Carry out the priming of the water circuit (see section "Priming the water circuit").
It is not possible to insert the pod holder	» Pod holder in the wrong position. » Pod inserted incorrectly.	» Change the pod holder position. » Remove the pod and place it again.
The coffee is cold.	» The indicator light was off when the coffee brew button was pressed.	» Wait until the indicator light turns on.
The coffee is brewed too fast; the brewed coffee is not creamy.	» Pod already used.	» Remove the pod holder and place a new pod.
Coffee is not brewed or brewed in drips only.	» Clogged pod holder. » The water circuit is empty.	» Carry out the dispensing spout wash cycle (see MAINTENANCE AND CLEANING). » Carry out the priming of the water circuit (see Section "Circuit Priming").
Hot water/steam not dispensed.	» Clogged steam wand.	» Clean the spout with a needle (the machine needs to be unplugged and the steam/hot water dispensing knob needs to be closed).
The milk does not froth.	» Not suitable milk. » The milk is too hot. » The indicator light was not steady on.	» Use fresh, partially skimmed milk. » Use milk at refrigerator temperature. » Press the steam button and wait for the indicator light to turn on.

Please contact a Saeco service centre for any faults not covered in the above table or when the suggested solutions do not solve the problem.

TECHNICAL SPECIFICATIONS

- Nominal Voltage - Power Rating - Power Supply:
See label on the appliance
- Size:

Height	Width	Depth
318 mm	187 mm	276 mm
- Weight: about 5 kg
- Water tank: about 1.4 litres - Removable
- Materials used for the chassis: Thermoplastic material
- Power cord length 1.2 m
- Control panel: On the upper part
- Boiler: Aluminium
- Safety devices: Pressure safety valve.
- Double thermal fuse

**Intended Use:**

The coffee machine is intended for domestic use only. It is prohibited to make any technical changes to the machine. Do not use the machine for unauthorised purposes since this would create serious hazards! The appliance is not to be used by persons (including children) with reduced physical, mental or sensory abilities or with limited experience and/or expertise, unless they are supervised by a person responsible for their safety, or they are instructed by this person on how to properly use the machine.

**Location:**

Place the coffee machine in a safe place, where nobody might overturn it or be injured by it. Do not keep the machine at a temperature below 0° as freezing may damage it. Do not use the coffee machine outdoors. Do not place the machine on very hot surfaces or close to open flames. Do not cover the machine with cloths when it is on.

**Power Supply:**

Only connect the coffee machine to a suitable socket. The voltage must correspond to that indicated on the machine label. **To save energy, it is recommended to turn the machine off when it is not going to be used for longer than 60 minutes.**

**Power Cord:**

Do not use the coffee machine if the power cord is defective. If damaged, the power cord must be replaced by the manufacturer or an authorised service centre or in any case by a person with a similar qualification. Do not pass the power cord around corners, over sharp edges or over hot objects and keep it away from oil. Do not use the power cord to carry or pull the coffee machine. Do not pull out the plug by pulling on the power cord or touch it with wet hands. Do not let the power cord hang freely from tables or shelves.

**Danger of Electrocuting:**

Never allow water to come into contact with any of the electrical parts of the machine.

**Protection for Other People:**

Prevent children from playing with the machine. Children are not aware of the risks related to electric household appliances. Do not leave the machine packaging materials within the reach of children.

**Danger of Burns:**

Never direct the jet of hot steam and/or hot water towards yourself or others. Brewing may be preceded by small jets of hot water. The steam / hot water wand can reach very high temperatures: Never touch it with bare hands, only use the appropriate knob. Do not remove the pod holder during coffee brewing.

**Cleaning:**

Before cleaning, unplug the machine and let it cool down. Do not put the machine under water! It is strictly forbidden to tamper with the internal parts of the machine. Do not use the water in the tank for food use.

**Storing the Machine**

If the machine is to remain inactive for a long time, unplug it and store it in a dry place out of reach of children. Keep it protected from dust and dirt.

**Repairs / Maintenance:**

In case of failure, problems or a suspected fault resulting from the falling of the machine, immediately remove the plug from the socket. Do not attempt to operate a faulty machine. Servicing and repairs may only be carried out by Saeco authorised service centres. All liability for damages resulting from work not carried out by professionals is declined.

**Water Tank:**

Fill the tank only with fresh, non-sparkling, drinking water. Do not operate the machine if the water is not at least above the minimum level indicated on the tank.

**Pod Compartment:**

Only Lavazza A MODO MIO pods can be placed the pod compartment. Do not put your fingers or any other object in. Use pods only once.

**Machine Disposal at the End of Its Operational Life:**

INFORMATION FOR THE USER: In compliance with art. 13 of the Italian Legislative Decree dated 25 July 2005, no. 151 "Implementation of the Directives 2002/95/EC, 2002/96/EC and 2003/108/EC on the restriction of the use of certain hazardous substances in electrical and electronic equipment, as well as waste disposal". The symbol of the crossed-out wheeled bin on the appliance or its packaging indicates that the product must be disposed of separately from other waste at the end of its operational life. The user must therefore take the appliance to be disposed of to an appropriate separate collection centre for electronic and electrotechnical equipment or take it to the dealer when buying a new appliance of the equivalent kind (one by one). Appropriate separate collection for the dismantled appliance being subsequently sent out for recycling, treatment and for environmentally friendly disposal, contribute to the prevention of possible negative effects on the environment and on human health, and encourage recycling of the materials the appliance is made of. Specific administrative sanctions provided for by current regulations will be applied for illicit disposal of the product by the user.

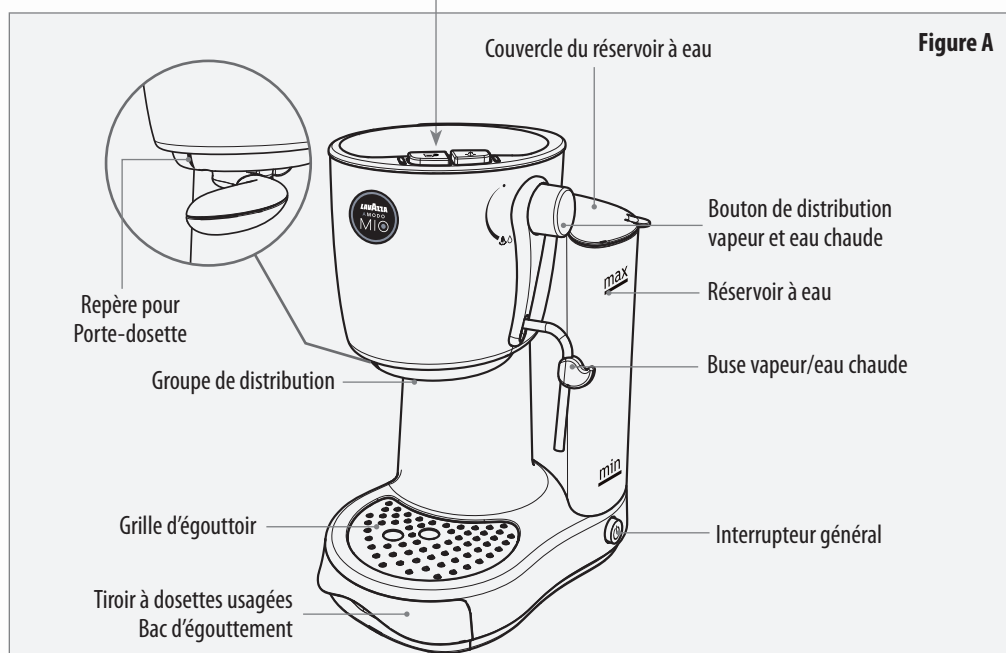
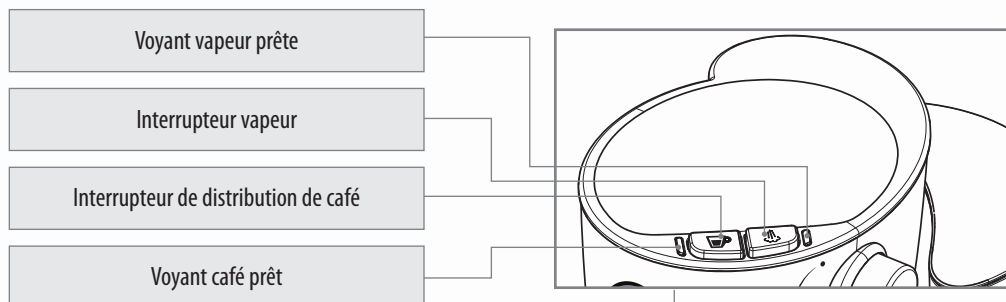

Porte-dosette

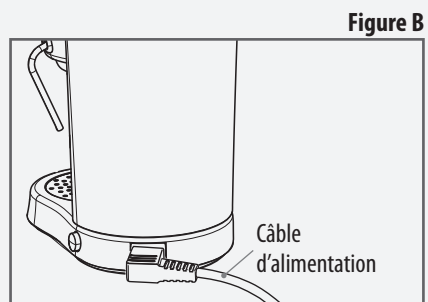



Nous déclinons toute responsabilité pour les dommages éventuels se produisant en cas de :

- *emploi inapproprié et non conforme à l'usage prévu ;*
 - *réparations non effectuées auprès des centres d'assistance agréés ;*
 - *altération du câble d'alimentation ;*
 - *altération de tout composant de la machine ;*
 - *utilisation de pièces de rechange et d'accessoires non d'origine ;*
 - *défaut de détartrage ;*
 - *stockage dans des locaux au-dessous de 0°C ;*
 - *utilisation dans des locaux à une température inférieure à 10°C ou supérieure à 40°C ;*
 - *utilisation dans des locaux à humidité relative supérieure à 95% ;*
 - *utilisation de dosettes différentes de celles qui sont indiquées.*
- Dans tous ces cas, la garantie cesse d'exister.*

MISE EN MARCHÉ DE LA MACHINE



Placer la machine sur une surface plane et stable, loin de l'eau et des sources de chaleur. Débrancher l'alimentation électrique si présente. Les dommages provoqués à la machine par le non respect de ces indications ne sont pas couverts par la garantie.

- 1 Soulever et enlever le couvercle du réservoir à eau et ensuite le réservoir même.
- 2 Remplir le réservoir à eau uniquement avec de l'eau fraîche potable non gazeuse, jusqu'au niveau MAX indiqué.

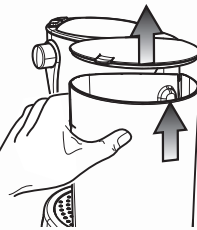

L'eau chaude ou tout autre liquide peuvent endommager le réservoir. Ne pas mettre la machine en service, s'il n'y a pas d'eau : s'assurer que le réservoir est suffisamment plein.

- 3 Insérer le câble d'alimentation et appuyer sur l'interrupteur général (voir **COMPOSANTS DE LA MACHINE** - Figure B). Lorsque le voyant café prêt s'allume, la machine est prête pour la distribution.

L'utilisation d'un filtre à eau prolonge la durée de vie de votre appareil, tout en prévenant la formation de calcaire, et améliore la qualité de l'eau. Saeco recommande d'utiliser le **FILTRE INTENZA BRITA** (accessoire en option). Pour installer le filtre, suivre la notice d'instruction annexée à l'accessoire.



Lors de la première mise en marche de la machine, après une longue période d'inutilisation il faut effectuer l'opération de rinçage du circuit hydraulique comme ci-dessous.

- 1 Placer un récipient sous la lance vapeur/eau chaude et ouvrir le

bouton en le tournant dans le sens inverse des aiguilles d'un montre.

- 2 Appuyer sur l'interrupteur de distribution du café.
- 3 Distribuer toute l'eau se trouvant dans le réservoir de la lance vapeur/eau chaude. Pour terminer, appuyer à nouveau sur l'interrupteur de distribution du café et fermer le bouton.
- 4 Remplir à nouveau le réservoir à eau.

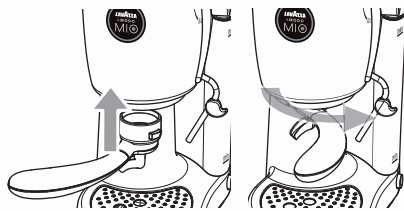
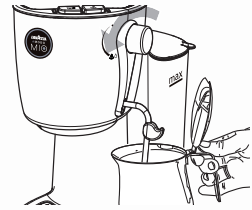

- 5 Insérer la porte-dosettes SANS la dosette et le tourner de gauche à droite jusqu'à ce qu'il se bloque. Placer un récipient sous le porte-dosettes.
- 6 Appuyer sur l'interrupteur de distribution du café pour faire sortir toute l'eau contenue dans le réservoir. Lorsque il n'y a plus d'eau dans le réservoir, arrêter la distribution en appuyant à nouveau sur l'interrupteur de distribution du café.
- 7 Remplir à nouveau le réservoir à eau. Lorsque le voyant café prêt s'allume fixe, la machine est prête pour l'utilisation.
- 8 Enlever le récipient utilisé.

AMORÇAGE DU CIRCUIT HYDRAULIQUE



En cas d'épuisement complet de l'eau dans le réservoir, il faut effectuer l'opération d'amorçage du circuit hydraulique comme ci-dessous.

- 1 Placer un récipient sous la lance vapeur/eau chaude et ouvrir le bouton en le tournant dans le sens inverse des aiguilles d'un montre.
- 2 Appuyer sur l'interrupteur de distribution du café.
- 3 Distribuer de l'eau de la lance vapeur/eau chaude tant qu'un jet régulier continue à sortir. Pour terminer, appuyer à nouveau sur l'interrupteur de distribution du café et fermer le bouton.
- 4 Enlever le récipient utilisé.

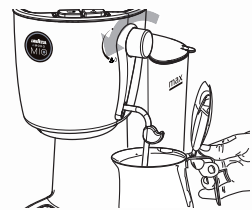

DISTRIBUTION DE CAFÉ

! La machine est prête lorsque le voyant café prêt est allumé fixe.

! Dans le porte-dosette, il ne faut mettre que des dosettes Lavazza A MODO MIO. Le porte-dosette contient un dispositif de perçage : pour éviter tout risque de lésions, ne pas insérer d'objets étrangers ni les doigts dans le porte-dosette.

! Les dosettes unidose sont conçues pour la distribution d'un seul café/produit. NE PAS réutiliser les dosettes après l'usage.

! Pour effectuer les opérations ci-dessus, le bouton vapeur/eau chaude doit être fermé.

i Préchauffer le porte-dosette. Insérer le porte-dosette sans dosettes et appuyer sur l'interrupteur café. L'eau commencera à sortir du porte-dosette (cette opération n'est nécessaire que pour le premier café). Après avoir laissé l'eau s'écouler (50 ml), appuyer à nouveau sur l'interrupteur café pour arrêter la distribution.

1 Placer la dosette à l'intérieur du porte-dosette. Veiller à ce qu'elle soit bien insérée.



2 Insérer le porte-dosette dans le groupe de distribution à la hauteur du repère pour le porte-dosette.

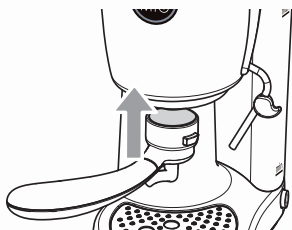

3 Tourner le porte-dosette de gauche à droite jusqu'à ce qu'il se bloque. Placer une tasse de café sous la buse de distribution.

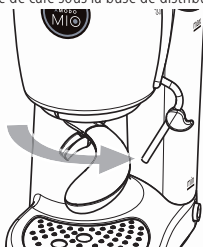

4 Appuyer sur l'interrupteur de distribution de café et attendre la distribution de la quantité souhaitée.

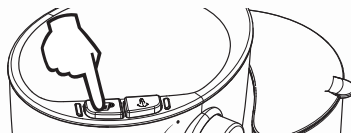

! Pendant la distribution du café, ne pas enlever le porte-dosette.

5 Appuyer à nouveau sur l'interrupteur pour arrêter la distribution. Retirer la tasse.

! Le temps de distribution ne devrait pas dépasser 60 secondes.

6 Tourner le porte-dosette de droite à gauche jusqu'à ce qu'il se débloque.

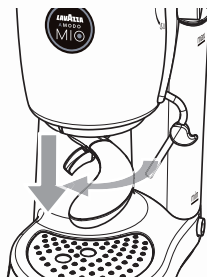

7 Ouvrir doucement le tiroir à dosettes usagées et y placer la dosette utilisée.

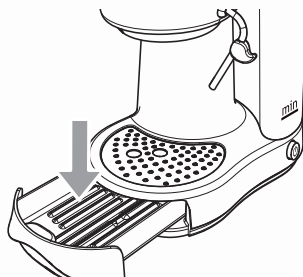

i Le tiroir, qui contient également les liquides de fin de distribution, peut contenir un maximum de 4 dosettes.

i Une fois la distribution terminée, il est recommandé d'enlever tout de suite la dosette utilisée, afin d'éviter la propagation de mauvaises odeurs.

! *Danger de brûlures ! Il peut y avoir quelques éclaboussures d'eau chaude au début de la distribution. La buse vapeur/eau chaude peut atteindre des températures élevées : éviter tout contact direct avec les mains. La buse vapeur/eau chaude ne doit pas être orientée sur les personnes ou les animaux. S'assurer qu'il y a toujours suffisamment d'eau dans le réservoir.*

DISTRIBUTION D'EAU CHAUDE

- 1 Lorsque la machine est prête, mettre un récipient vide sous la buse vapeur/eau chaude et ouvrir le bouton.



- 2 Appuyer sur l'interrupteur de distribution de café.



- 3 Appuyer à nouveau sur l'interrupteur café pour terminer la distribution et fermer le bouton vapeur/eau chaude.

! *Le temps de distribution ne devrait pas dépasser 60 secondes*

DISTRIBUTION DE VAPEUR ET PRÉPARATION DU CAPPUCCINO

- 1 Appuyer sur l'interrupteur vapeur. Lorsque le voyant est allumé fixe, la machine est prête.

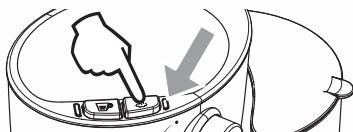

- 2 Placer un récipient vide sous la buse vapeur/eau chaude et ouvrir le bouton pendant quelques instants pour que l'eau résiduelle coule

jusqu'à ce que de la vapeur seulement ne sorte. Fermer le bouton et retirer le récipient.



- 3 Mettre le récipient avec le lait de sorte que la buse vapeur/eau chaude soit près du fond et ouvrir le bouton. La machine commence à distribuer de la vapeur.



Faire des mouvements lents vers le bas avec le récipient afin d'obtenir une mousse de lait compacte et crémeuse. Il est recommandé que le lait ne dépasse pas un tiers du volume du récipient.

- 4 Une fois le résultat souhaité atteint, fermer le bouton et appuyer à nouveau sur l'interrupteur vapeur. Retirer le récipient.

! *Le temps de distribution ne devrait pas dépasser 60 secondes.*

! *Si les deux voyants sont allumés, la machine a atteint une température trop élevée pour la distribution du café. Avant d'effectuer d'autres opérations, distribuer une tasse d'eau chaude comme indiqué au chapitre précédent. De cette manière, le café suivant ne sera pas surextrait (goût presque « brûlé » : fort, amer et ligneux).*

i *Afin d'obtenir une mousse compacte, il est recommandé d'utiliser du lait frais demi-écrémé et à la température du frigidaire dans la quantité souhaitée.*

! *S'assurer toujours que l'alimentation électrique est débranchée et attendre que la machine se refroidisse.*

i *Il est recommandé de rincer le réservoir tous les jours. Ne jamais utiliser de détergents alcalins, de solvants, d'alcool ou de substances agressives ou bien des fours pour sécher les composants de la machine. Laver les composants (sauf les composants électriques) à l'eau froide/tiède et avec des chiffons/éponges non abrasifs.*

NETTOYAGE DE LA BUSE VAPEUR/EAU CHAUDE

Après l'utilisation de la buse vapeur/eau chaude, distribuer de la vapeur à vide pendant quelques secondes. Nettoyer la partie externe de la buse à l'aide d'un chiffon humide.

NETTOYAGE DU PORTE-DOSETTE

Effectuer chaque semaine la procédure de **DISTRIBUTION DE CAFÉ** sans insérer la dosette. Ensuite, laver le porte-dosette à l'eau courante.

GROUPE DE DISTRIBUTION

Effectuer chaque semaine le nettoyage du groupe de distribution enlevant toutes éventuelles traces de café à l'aide d'un pinceau de cuisine.

! *Attention : à l'intérieur du porte-dosette et du groupe de distribution se trouvent les dispositifs de perçage de la capsule. Faire attention à ne pas se piquer pendant le nettoyage.*

NETTOYAGE DU TIROIR À DOSETTES

1 Retirer le tiroir à dosettes usagées et le laver.

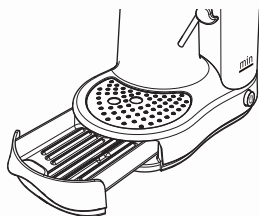

2 Retirer la grille supérieure et la laver à l'eau fraîche courante.



DÉTARTRAGE

La formation de calcaire est une conséquence normale de l'emploi de l'appareil. Le cycle de détartrage est nécessaire tous les 1 ou 2 mois d'utilisation de la machine et/ou en cas de réduction de la quantité d'eau débitée.

i *Utiliser le produit détartrant Saeco. Ce produit a été spécialement conçu pour assurer, si utilisé correctement, la meilleure performance et fonctionnalité de l'appareil pendant toute sa vie opérationnelle et pour éviter toute altération du produit distribué. La solution détartrante doit être éliminée conformément à ce qui est prévu par le producteur et/ou par les normes en vigueur dans le Pays où la machine est utilisée. Remarque : avant de commencer le cycle de détartrage, vérifier : QUE LE FILTRE À EAU, si utilisé, N'EST PLUS DANS LE RÉSERVOIR.*

! *Ne pas boire la solution détartrante et ne pas effectuer de café avant la fin du cycle complet de détartrage. Ne jamais utiliser de vinaigre pour détartrer la machine.*

- 1 Avant d'effectuer le détartrage, il faut introduire le porte-dosette dans la machine.

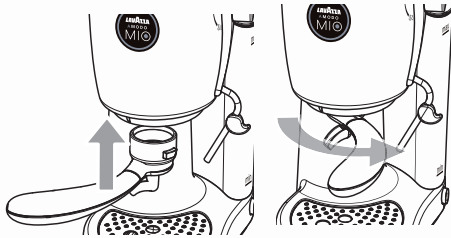

- 2 Enlever et vider le réservoir à eau. Enlever le filtre à eau (si existant).
- 3 Verser la **MOITIÉ** du contenu de la bouteille de détartrant concentré Saeco dans le réservoir à eau et le remplir avec de l'eau fraîche.
- 4 Mettre en marche la machine en appuyant sur l'interrupteur général. Ouvrir le bouton et prélever, de la buse vapeur / eau chaude, 2 tasses d'eau (à peu près 150 ml chacune).



- 5 Fermer ensuite le bouton et arrêter la machine.
- 6 La machine arrêtée, attendre 15 à 20 minutes pour que le détartrant ait son effet.

- 7 Mettre en marche la machine en appuyant sur l'interrupteur général et prélever, de la buse vapeur / eau chaude, 2 tasses d'eau (à peu près 150 ml chacune). Arrêter ensuite la machine en appuyant sur l'interrupteur général et la garder ainsi pendant 3 minutes.
- 8 Répéter les opérations décrites au point 7 jusqu'à vider complètement le réservoir à eau.
- 9 Rincer le réservoir à l'eau fraîche potable et le remplir complètement.
- 10 Mettre en marche la machine en appuyant sur l'interrupteur général. Placer une tasse sous le porte-dosette et appuyer sur le bouton de distribution du café pour distribuer tout le contenu du réservoir. Appuyer à nouveau sur le bouton pour terminer la distribution.
- 11 Remettre le filtre à eau (si existant). Remplir de nouveau le réservoir avec de l'eau fraîche potable. En utilisant un récipient approprié, distribuer tout le contenu du réservoir par la buse vapeur / eau chaude.
- 12 Une fois la distribution d'eau terminée, fermer le bouton vapeur/eau chaude.
- 13 Enlever le porte-dosettes, le rincer à l'eau fraîche potable. Le cycle de détartrage est fini.

i CAPPUCCINATORE (en option).

Le Cappuccinatore CAPPUCCINO CUOR DI CREMA LAVAZZA A MODO MIO est disponible en vente comme accessoire pour les machines de la série Lavazza A MODO MIO. Visitez notre site internet www.lavazza-modomio.com pour savoir où l'acheter.

Problème identifié	Causes possibles	Solution
La machine ne se met pas en marche.	» La machine n'est pas branchée sur le réseau électrique.	» Brancher la machine sur le réseau électrique. » S'adresser au centre d'assistance.
La machine met beaucoup de temps à chauffer	» L'appareil a beaucoup de calcaire.	» Détartre l'appareil.
La pompe est très bruyante.	» Eau insuffisante dans le réservoir. » Le réservoir a été rempli sans effectuer le cycle d'amorçage du circuit hydraulique.	» Remplir d'eau fraîche potable. » Amorcer le circuit hydraulique (voir section « Amorçage du circuit hydraulique »).
Il n'est pas possible d'insérer le porte-dosette.	» Porte-dosette dans la mauvaise position » Dosette introduite de manière incorrecte.	» Changer la position du porte-dosette. » Retirer la dosette et la replacer.
Le café est froid.	» Le voyant café prêt était éteint lorsqu'on a appuyé sur l'interrupteur de distribution de café.	» Attendre jusqu'à ce que le voyant s'allume.
Le café coule trop rapidement, le café distribué n'est pas crémeux.	» Dosette déjà utilisée.	» Enlever le porte-dosette et insérer une nouvelle dosette.
Le café ne coule pas ou bien il coule goutte à goutte.	» Porte-dosette bouché. » Circuit hydraulique désamorcé.	» Effectuer le cycle de lavage distributeur de café (voir ENTRETIEN ET NETTOYAGE). » Amorcer le circuit hydraulique (voir section « Amorçage du circuit hydraulique »).
La machine ne distribue pas d'eau chaude ni de vapeur.	» Buse vapeur bouchée.	» Nettoyer la buse avec une aiguille (la machine doit être éteinte et le bouton vapeur/eau chaude fermé).
La mousse du lait ne se forme pas.	» Lait inapproprié. » Lait trop chaud. » Le voyant n'était pas allumé fixe.	» Utiliser du lait frais, demi-écrémé. » Utiliser du lait à température du frigidaire. » Appuyer sur l'interrupteur vapeur et attendre que le voyant s'allume.

Pour toute panne non détaillée dans le tableau ci-dessus ou en cas de solutions insuffisantes, s'adresser à un centre d'assistance agréé Saeco.

CARACTÉRISTIQUES TECHNIQUES

- Tension nominale - Puissance nominale - Alimentation : Voir la plaque signalétique sur l'appareil.
- Dimensions :

Hauteur	Largeur	Profondeur
318 mm	187 mm	276 mm
- Poids : 5 kg environ
- Réservoir à eau : 1,4 litre environ - Amovible
- Matériaux utilisés pour le châssis : Thermoplastique
- Longueur du câble 1,2 m
- Bandeau de commande : Dans la partie supérieure
- Chaudière : Aluminium
- Dispositifs de sécurité : Soupape de sécurité pression.
- Double coupe-circuit thermique

**Utilisation prévue :**

Cette machine à café est destinée uniquement à un usage domestique. Il est interdit d'apporter des modifications techniques. Toute utilisation impropre est interdite puisqu'elle engendre des risques ! L'appareil ne doit pas être utilisé par des personnes (y compris les enfants) ayant de faibles capacités physiques, mentales ou sensorielles, sans expérience et/ou aux compétences insuffisantes, à moins qu'elles ne soient sous la surveillance d'une personne responsable de leur sécurité ou formées par cette personne en ce qui concerne l'utilisation de l'appareil.

**Emplacement :**

Ranger la machine à café dans un endroit sûr pour éviter tout risque de renversement ou de blessures. Ne pas garder la machine au-dessous de 0° puisque le gel pourrait l'endommager. Ne pas utiliser la machine à café en plein air. Ne pas placer la machine sur des surfaces très chaudes et/ou à proximité d'une flamme nue. Lorsque la machine est allumée, ne pas la couvrir avec des chiffons.

**Alimentation du secteur :**

Ne brancher la machine à café sur une prise de courant appropriée. La tension doit correspondre à celle indiquée sur la plaque signalétique de la machine. **Pour une plus grande économie d'énergie, nous recommandons d'éteindre la machine lorsqu'elle n'est pas utilisée pendant plus de 60 minutes.**

**Câble d'alimentation :**

Ne pas utiliser la machine à café si le câble d'alimentation est défectueux. Si le câble d'alimentation est abîmé, il doit être remplacé par le fabricant ou par son service d'assistance technique ou, quoiqu'il en soit, par une personne ayant la même qualification. Ne pas faire passer le câble d'alimentation sur des arêtes vives ou sur des objets très chauds. Le protéger contre l'huile. Ne pas transporter ou tirer la machine à café par son câble. Ne pas retirer la fiche en la tirant par le câble. Ne pas la toucher avec les mains mouillées. Éviter que le câble d'alimentation ne pendre librement des tables ou des étagères.

**Danger d'électrocution :**

Ne jamais mettre les parties sous tension au contact de l'eau.

**Protection des autres personnes :**

Garder les enfants sous surveillance, afin d'éviter qu'ils ne jouent avec l'appareil. Les enfants ne se rendent pas compte des risques liés aux électroménagers. Les matériaux utilisés pour l'emballage de la machine doivent être gardés hors de la portée des enfants.

**Danger de brûlures :**

Ne pas diriger le jet de vapeur ou d'eau chaude vers soi et/ou vers d'autres personnes. Il peut y avoir quelques éclaboussures d'eau chaude au début de la distribution. La buse vapeur/eau chaude peut atteindre des températures élevées : éviter de la toucher directement avec les mains, utiliser exclusivement le bouton prévu à cet effet. Ne jamais ôter le porte-dosette pendant la distribution.

**Nettoyage :**

Avant de nettoyer la machine, il faut attendre qu'elle refroidisse et débrancher le câble d'alimentation électrique. Ne pas immerger la machine ou la passer sous l'eau mais utiliser une éponge humide! Il est strictement interdit d'essayer d'intervenir à l'intérieur de la machine. Ne pas utiliser l'eau du réservoir pour un usage alimentaire.

**Rangement de la machine :**

Si la machine reste inutilisée pendant longtemps, débrancher le câble d'alimentation électrique et la ranger dans un endroit sec non accessible aux enfants. La protéger contre la poussière et les saletés.

**Réparations / Entretien :**

En cas de pannes, de dommages ou de défauts présumés à la suite d'une chute, débrancher immédiatement le câble d'alimentation électrique. Ne pas mettre en marche une machine défectueuse. Seuls les centres d'assistance agréés Saeco peuvent effectuer des interventions et des réparations. Nous déclinons toute responsabilité en cas de dommages pour toute opération non effectuée dans les règles de l'art.

**Réservoir à eau :**

Ne remplir le réservoir qu'avec de l'eau fraîche potable non pétillante. Ne pas mettre la machine en marche si l'eau ne dépasse pas le niveau minimum indiqué sur le réservoir.

**Logement à dosettes :**

Dans le logement à dosettes il ne faut mettre que des dosettes Lavazza A MODO MIO ; ne pas mettre les doigts ou tout autre objet. Ne pas utiliser les dosettes plus d'une fois, celles-ci sont à usage unique.

**Élimination de la machine à la fin de sa vie utile :**

INFORMATIONS AUX UTILISATEURS : aux termes de l'art.13 du Décret Législatif Italien n° 151 du 25 juillet 2005, « Application des Directives 2002/95/CE, 2002/96/CE et 2003/108/CE, relatives à la limitation de l'utilisation de substances dangereuses dans les équipements électriques et électroniques et à l'élimination des déchets ». Le symbole de la poubelle barrée sur l'appareil ou sur son emballage indique qu'à la fin de son cycle de vie, ce produit doit être traité séparément des autres déchets. Lors de la fin de vie de l'appareil, l'utilisateur devra par conséquent le remettre à une déchèterie spécialisée en déchets électroniques et électriques, ou bien le confier au revendeur lorsqu'il achètera un nouvel appareil du même genre. La collecte sélective visant à l'envoi du vieil appareil dans un centre spécialisé en recyclage, traitement et élimination de ce type de déchets permet de sauvegarder l'environnement et contribue à éviter les effets négatifs sur l'environnement et sur la santé des personnes et à favoriser le recyclage et la réutilisation des matériaux dont l'appareil est constitué. L'élimination abusive du produit de la part de son utilisateur implique l'application des sanctions administratives prévues par la réglementation en vigueur.

Kontrolllampe Dampf bereit

Taste für die Dampfausgabe

Taste für die Kaffeeausgabe

Kontrolllampe Kaffee bereit

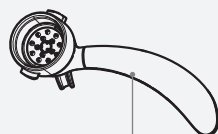
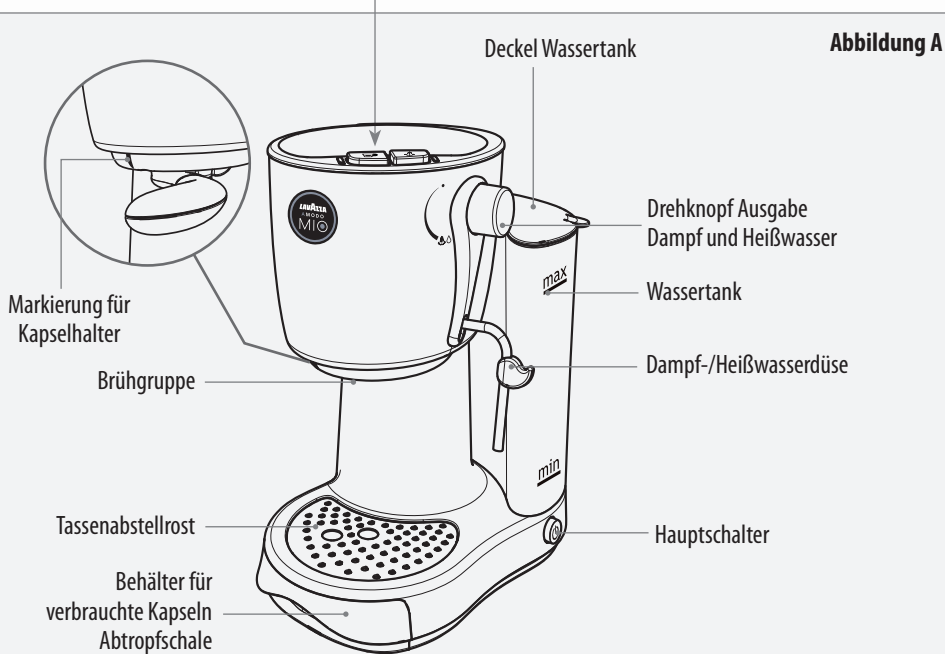
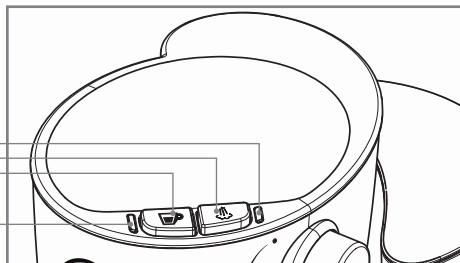

Kapselhalter

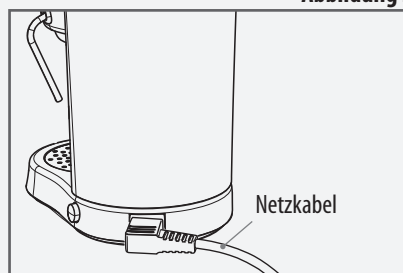
Abbildung B

Netz kabel



In folgenden Fällen wird für eventuelle Schäden keine Haftung übernommen:

- falsche und nicht den vorgesehenen Verwendungszwecken entsprechende Verwendung;
 - Reparaturen, die nicht in autorisierten Kundendienststellen durchgeführt wurden;
 - Veränderungen am Netzkabel;
 - Veränderungen an beliebigen Bestandteilen der Maschine;
 - Verwendung von anderen als originalen Ersatz- und Zubehörteilen;
 - unzureichende Entkalkung;
 - Lagerung in Räumen bei Temperaturen unter 0°C;
 - Betrieb in Räumen mit einer Temperatur von unter 10°C oder über 40°C;
 - Betrieb in Räumen mit einer relativen Luftfeuchtigkeit von über 95%;
 - Verwendung von anderen als den angegebenen Kapseln.
- In diesen Fällen erlischt die Garantie.

INBETRIEBNAHME DER MASCHINE



Die Maschine auf einer ebenen und stabilen Fläche, nicht in der Nähe von Wasser und Wärmequellen aufstellen. Die Stromversorgung abnehmen, soweit vorhanden. Schäden an der Maschine, die auf die Nichtbeachtung dieser Hinweise zurückzuführen sind, werden nicht von der Garantie gedeckt.

- 1 Den Deckel des Wassertanks anheben und abnehmen. Dann den Tank selbst herausnehmen.
- 2 Den Wassertank bis zum angegebenen Füllstand MAX füllen. Dabei darf ausschließlich frisches Trinkwasser ohne Kohlensäure verwendet werden.

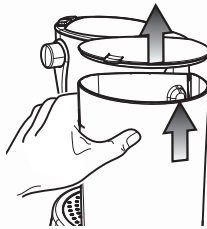

Heißes Wasser oder andere Flüssigkeiten können den Tank beschädigen. Die Maschine darf ohne Wasser keinesfalls in Betrieb gesetzt werden: sicherstellen, dass im Tank eine ausreichende Menge Wasser vorhanden ist.

- 3 Das Netzkabel einstecken und den Hauptschalter drücken (siehe **BE-STANDTEILE DER MASCHINE** - Abbildung B). Wenn die Kontrolllampe Kaffee bereit aufleuchtet, ist die Maschine für die Ausgabe bereit.

Die Verwendung eines Wasserfilters verlängert die Lebensdauer des Geräts, indem dieser die Bildung von Kalk verhindert, und erhöht die Qualität des Wassers. Saeco empfiehlt die Verwendung des FILTERS INTENZA BRITA (optionales Zubehör). Um den Filter einzusetzen, ist das Hinweisblatt des Zubehörs zu beachten, das diesem beiliegt.



Bei der ersten Inbetriebnahme der Maschine und nach einer längeren Nichtbenutzung muss das Wassersystem gespült werden, wie nachstehend beschrieben.

- 1 Einen Behälter unter die Dampf-/Heißwasserdüse stellen und den

Drehknopf im Gegenurzeigersinn drehen.

- 2 Den Ausgabeschalter Kaffee drücken.
- 3 Das gesamte, im Tank enthaltene Wasser über die Dampf-/Heißwasserdüse ausgeben. Um die Ausgabe zu beenden, erneut den Ausgabeschalter Kaffee drücken und den Drehknopf schließen.
- 4 Den Wassertank erneut mit Wasser auffüllen.

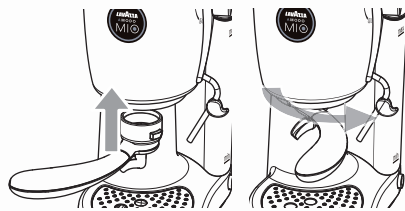
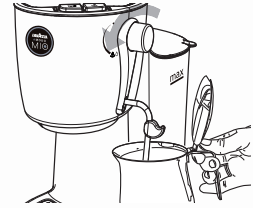

- 5 Den Padhalter OHNE Pad einsetzen und von links nach rechts drehen, bis er vollständig blockiert ist. Dann einen Behälter unter den Padhalter stellen.
- 6 Den Ausgabeschalter Kaffee drücken und das gesamte, im Tank enthaltene Wasser ausgeben. Ist kein Wasser mehr vorhanden, die Ausgabe abbrechen, indem erneut den Ausgabeschalter Kaffee gedrückt wird.
- 7 Den Wassertank erneut mit Wasser auffüllen. Wenn die Kontrolllampe Kaffee bereit dauerhaft aufleuchtet, ist die Maschine betriebsbereit.
- 8 Den verwendeten Behälter entfernen.

ENTLÜFTUNG DES WASSERSYSTEMS



Bei vollständiger Entleerung des Wassertanks muss das Wassersystem entlüftet werden, wie nachstehend beschrieben.

- 1 Einen Behälter unter die Dampf-/Heißwasserdüse stellen und den Drehknopf im Gegenurzeigersinn drehen.
- 2 Den Ausgabeschalter Kaffee drücken.
- 3 Wasser über die Dampf-/Heißwasserdüse ausgeben bis ein regelmäßiger Wasserstrahl austritt. Um die Ausgabe zu beenden, erneut den Ausgabeschalter Kaffee drücken und den Drehknopf schließen.
- 4 Den verwendeten Behälter entfernen.

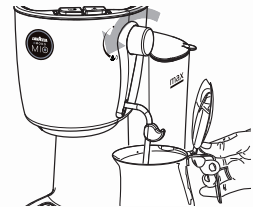

KAFFEEAUSGABE

! Die Maschine ist betriebsbereit, wenn die Kontrolllampe "Kaffee bereit" dauerhaft aufleuchtet.

! In den Kapselhalter dürfen ausschließlich Kaffeekapseln von Lavazza A MODO MIO eingelegt werden. Bitte keine Gegenstände oder Finger einführen! Im Kapselhalter befindet sich eine Perforierung durch die Verletzungen an den Fingern entstehen können.

! Die Kapseln liefern jeweils nur eine einzige Kaffeeportion. Die Kapsel darf nach erfolgtem Gebrauch nicht wieder verwendet werden!

! Um die oben aufgeführten Vorgänge auszuführen, muss der Drehknopf Dampf/Heißwasser geschlossen sein.

i Den Kapselhalter vorwärmen. Ohne Kapsel einsetzen und die Taste für die Kaffeeausgabe drücken. Das Wasser beginnt, aus dem Kapselhalter auszuströmen (dieser Vorgang ist lediglich für den ersten Kaffee erforderlich). Nachdem 50 ml Wasser durchgelaufen sind, wird erneut die Taste für die Kaffeeausgabe gedrückt, um die Ausgabe zu stoppen.

1 Eine Kapsel in den Kapselhalter einlegen. Sicherstellen, dass dieser korrekt eingelegt wurde.



2 Den Kapselhalter entsprechend der Markierung für den Kapselhalter in die Brühgruppe einsetzen.

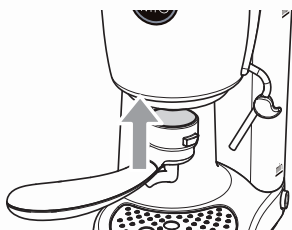

3 Den Kapselhalter von links nach rechts drehen, bis er vollständig blockiert. Eine Tasse unter den Kaffeeauslauf stellen.

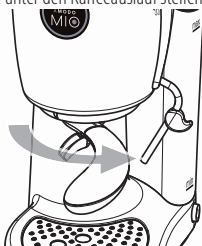

4 Die Taste für die Kaffeeausgabe drücken und abwarten, bis die gewünschte Menge ausgegeben wurde.



! Während der Ausgabe darf der Kapselhalter nicht aus der Brühgruppe entnommen werden.

5 Erneut die Taste drücken, um die Ausgabe zu stoppen. Die Tasse mit dem Kaffee entnehmen.

! Die Ausgabe sollte maximal 60 Sekunden dauern.

6 Den Kapselhalter von rechts nach links drehen, bis er vollständig freigegeben ist.

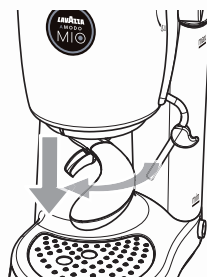

7 Den Kapsel-Behälter leicht herausziehen und die verbrauchte Kapsel ablegen.

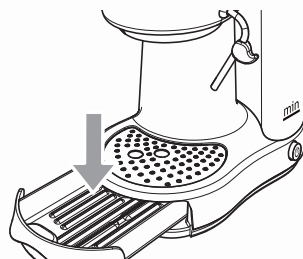

i In den Behälter können lediglich 4 Kapseln eingelegt werden. In diesem Behälter befinden sich auch die am Ende der Ausgabe abgelassenen Flüssigkeiten.

i Es wird empfohlen, die verbrauchte Kapsel unmittelbar nach der Ausgabe zu entfernen, um unangenehme Gerüche durch eine längerfristig in der Maschine belassenen Kapsel zu vermeiden.

! *Verbrennungsgefahr! Zu Beginn der Ausgabe können Spritzer mit heißem Wasser auftreten. Die Dampf-/Heißwasserdüse kann hohe Temperaturen erreichen: direkte Berührung vermeiden. Die Dampf-/Heißwasserdüse darf keinesfalls auf Personen oder Tiere gerichtet werden. Es sollte stets sichergestellt werden, dass sich eine ausreichende Wassermenge im Tank befindet.*

HEISSWASSERAUSGABE

- 1 Wenn die Maschine bereit ist, einen leeren Behälter unter die Dampf-/Heißwasserdüse stellen und den Drehknopf öffnen.



- 2 Die Taste für die Kaffeeausgabe drücken.



- 3 Erneut die Taste für die Kaffeeausgabe drücken, um die Ausgabe zu beenden und den Drehknopf Dampf-/Heißwasser schließen.

! *Die Ausgabe sollte maximal 60 Sekunden dauern.*

DAMPFAUSGABE UND ZUBEREITUNG VON CAPPUCCINO

- 1 Die Taste für die Dampfausgabe drücken. Leuchtet die Kontrolllampe dauerhaft auf, ist die Maschine bereit.

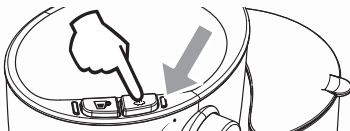

- 2 Einen leeren Behälter unter die Dampf-/Heißwasserdüse stellen und den Drehknopf kurz öffnen, um das Restwasser abzulassen, bis nur

mehr Dampf austritt. Den Drehknopf schließen und den Behälter entfernen.

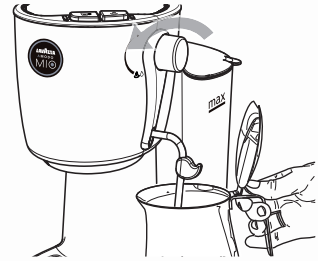

- 3 Den mit Milch gefüllten Behälter so positionieren, dass die Dampf-/Heißwasserdüse nahe am Behälterboden ist und den Drehknopf öffnen. Die Maschine beginnt mit der Dampfausgabe. Den Behälter langsam weiter nach unten führen, um einen kompakten und cremigen Milchschaum herzustellen. Es wird empfohlen, den Behälter nicht für mehr als ein Drittel mit Milch zu füllen.

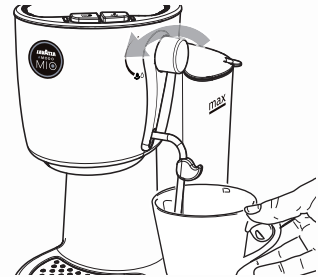

Den Behälter langsam nach unten bewegen, um einen kompakten und cremigen Milchschaum herzustellen. Es wird empfohlen, den Behälter nicht für mehr als ein Drittel mit Milch zu füllen.

- 4 Nach Erreichen des gewünschten Resultats den Drehknopf schließen und erneut die Taste für die Dampfausgabe drücken. Den Behälter entnehmen.

! *Die Ausgabe sollte maximal 60 Sekunden dauern.*

! *Leuchten beide LEDs auf, ist die Temperatur der Maschine zu hoch für die Ausgabe von Kaffee. Vor der Ausführung anderer Vorgänge muss eine Tasse heißes Wasser ausgegeben werden, wie im vorigen Kapitel erläutert. Auf diese Weise kann vermieden werden, dass der nächste Kaffee zu stark aufgebriht wird (mit fast verbranntem Geschmack, stark, bitter und Holzig).*

i *Es wird empfohlen, frische teilentrahmte Milch auf Kühlschrank-Temperatur in der gewünschten Menge zu verwenden, um einen kompakten und cremigen Schaum herzustellen.*

! *Vor der Pflege und Reinigung sollte sichergestellt werden, dass die Maschine von der Stromversorgung getrennt wurde und die Maschine abgekühlt ist.*

i *Es wird empfohlen, den Tank täglich zu spülen. Für die Reinigung sollten keine alkalischen Reinigungsmittel, Alkohol oder aggressive Substanzen verwendet werden. Die Bestandteile der Maschine dürfen nicht im Ofen getrocknet werden. Die Bestandteile (mit Ausnahme der elektrischen Teile) mit kaltem/lauwarmem Wasser und nicht scheuernden Tüchern/Schwämmen reinigen.*

REINIGUNG DAMPF-/HEISSWASSERDÜSE

Nach der Benutzung der Dampf-/Heißwasserdüse für einige Sekunden Dampf ausströmen lassen. Die Düse von außen mit einem feuchten Tuch reinigen.

REINIGUNG KAPSELHALTER

Den Vorgang **KAFFEEAUSGABE** wöchentlich ohne Einlegen einer Kapsel ausführen. Nachfolgend den Kapselhalter unter fließendem Wasser reinigen.

BRÜHGRUPPE

Die Reinigung der Brühgruppe sollte einmal wöchentlich vorgenommen werden. Dabei sollten eventuelle Kaffeereste mit einem Küchenpinsel entfernt werden.

! *Achtung: Im Kapselhalter und in der Brühgruppe befinden sich Perforierungen für die Kapsel. Vorsichtig vorgehen, damit die Finger während der Reinigung nicht verletzt werden.*

REINIGUNG KAPSELBEHÄLTER

1 Den Behälter für verbrauchte Kapseln herausnehmen und reinigen.

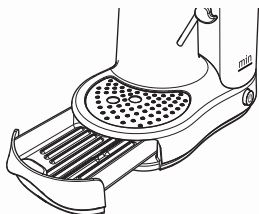

2 Den oberen Rost herausnehmen und unter laufendem Wasser reinigen.



ENTKALKUNG

Beim Gebrauch der Maschine bildet sich Kalk. Die Entkalkung ist nach jeweils 1-2 Betriebsmonaten der Maschine und/oder dann erforderlich, wenn eine Reduzierung der Wasserdurchlaufmenge beobachtet wird.

i *Verwenden Sie einen Saeco Entkalker! Dieser wurde eigens dafür entwickelt, die Leistungen und den Betrieb der Maschine für deren gesamtes Betriebsleben optimal zu erhalten, und, soweit er korrekt verwendet wird, Beeinträchtigungen des ausgegebenen Produktes zu vermeiden. Die Entsorgung der Entkalkerlösung muss gemäß den Vorgaben des Herstellers und/oder den im Benutzerland geltenden Vorschriften erfolgen. Hinweis: bevor der Entkalkungszyklus gestartet wird, ist folgendes sicherzustellen: DER WASSERFILTER (wenn verwendet) WURDE ENTFERNT.*

! *Die Entkalkerlösung und die bis zum Abschluss des Zyklus ausgegebenen Produkte dürfen keinesfalls getrunken werden. Keinesfalls darf Essig als Entkalker verwendet werden.*

- 1 Bevor die Entkalkung vorgenommen wird, muss der Kapselhalter in die Maschine eingesetzt werden.

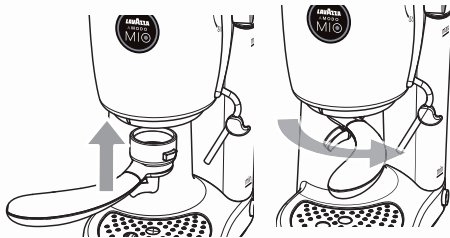

- 2 Den Wassertank abnehmen und leeren.
- 3 Die **HÄLFTE** des Inhalts der Flasche mit konzentriertem Saeco Entkalker in den Wassertank einfüllen und den Tank mit frischem Wasser auffüllen.
- 4 Die Maschine durch Druck des Hauptschalters einschalten. Den Drehknopf öffnen und über die Dampf-/Heißwasserdüse 2 Tassen Wasser (jeweils ca. 150 ml) entnehmen.



- 5 Dann den Drehknopf schließen und die Maschine ausschalten.
- 6 Den Entkalker für 15-20 Minuten bei ausgeschalteter Maschine einwirken lassen.

- 7 Die Maschine einschalten, indem der Hauptschalter gedrückt wird, und über die Dampf-/Heißwasserdüse 2 Tassen Wasser (jeweils ca. 150 ml) entnehmen. Nachfolgend die Maschine über den Hauptschalter ausschalten und für einen Zeitraum von 3 Minuten ausgeschaltet lassen.
- 8 Die beschriebenen Vorgänge ab Punkt 7 bis zur vollständigen Leerung des Wassertanks wiederholen.
- 9 Den Tank mit frischem Trinkwasser ausspülen und vollständig auffüllen.
- 10 Die Maschine durch Druck des Hauptschalters einschalten. Eine Tasse unter den Kapselhalter stellen und die Tasten für die Kaffeeausgabe drücken, um den gesamten Inhalt des Tanks auszugeben. Um die Ausgabe zu beenden, erneut die Taste drücken.
- 11 Den Tank erneut mit frischem Trinkwasser füllen. Unter Verwendung eines geeigneten Behälters den gesamten Inhalt des Wassertanks über die Dampf-/Heißwasserdüse abfließen lassen.
- 12 Nach Abschluss der Wasserentnahme die Ausgabe beenden, indem der Drehknopf geschlossen wird.
- 13 Den Kapselhalter herausnehmen und mit frischem Trinkwasser spülen. Der Entkalkungszyklus ist abgeschlossen.

i CAPPUCCINATORE (optional).

Der Cappuccinatore CAPPUCCINO CUOR DI CREMA LAVAZZA A MODO MIO ist als Zubehör für die Maschinen Lavazza A MODO MIO erhältlich. Auf der Internetseite www.lavazzamodomo.com erfahren Sie, wo Sie ihn kaufen können.

Aufgetretenes Problem	Mögliche Ursachen	Abhilfe
Die Maschine schaltet sich nicht ein.	» Die Maschine ist nicht an das Stromnetz angeschlossen.	» Die Maschine an das Stromnetz anschließen. » Wenden Sie sich an eine Kundendienststelle.
Die Maschine braucht sehr viel Zeit zum Aufheizen.	» Das Gerät weist umfassende Kalkablagerungen auf.	» Das Gerät entkalken.
Die Pumpe ist sehr laut.	» Wasser im Tank fehlt. » Der Tank wurde gefüllt, ohne die Entlüftung des Wassersystems vorzunehmen.	» Mit frischem Trinkwasser auffüllen. » Die Entlüftung des Wassersystems vornehmen (siehe Abschnitt Entlüftung Wassersystem).
Der Kapselhalter kann nicht eingesetzt werden	» Kapselhalter in falscher Position » Kapsel falsch eingelegt.	» Die Position des Kapselhalters ändern. » Die Kapsel herausnehmen und erneut einlegen.
Der Kaffee ist kalt.	» Die Kontrolllampe "Kaffee bereit" war nicht eingeschaltet, als die Taste für die Kaffeeausgabe gedrückt wurde.	» Abwarten, bis die Kontrolllampe aufleuchtet.
Die Kaffeeausgabe erfolgt zu schnell, es entsteht keine richtige Crema	» KaffeeKapsel bereits verwendet.	» Den Kapselhalter herausnehmen und eine neue Kapsel einlegen.
Der Kaffee läuft nicht oder nur tröpfchenweise aus.	» Kapselhalter verstopft. » Wassersystem leer.	» Den Spülzyklus des Kaffeeauslaufs vornehmen (siehe PFLEGE UND REINIGUNG). » Die Entlüftung des Wassersystems vornehmen (siehe Abschnitt Entlüftung Wassersystem).
Keine Ausgabe von heißem Wasser oder Dampf.	» Dampfdüse verstopft.	» Die Auslaufdüse mit einer Nadel reinigen (die Maschine muss ausgeschaltet und der Drehknopf für die Dampf-/Heißwasserausgabe geschlossen sein).
Es bildet sich kein Schaum auf der Milch.	» Die Milch ist nicht geeignet. » Die Milch ist zu heiß. » Die Kontrolllampe leuchtete nicht dauerhaft auf.	» Frische, teilentrahmte Milch verwenden. » Milch mit Kühlschrank-Temperatur verwenden. » Die Taste für die Dampfausgabe drücken und abwarten, bis die Kontrolllampe aufleuchtet.

Bei Störungen, die nicht in der oben aufgeführten Tabelle behandelt werden, oder in Fällen, in denen die empfohlenen Vorgehensweisen das Problem nicht beheben, wenden Sie sich bitte an eine Kundendienststelle von Saeco .

TECHNISCHE EIGENSCHAFTEN

- Nennspannung - Nennleistung - Stromversorgung:
Siehe Typenschild auf dem Gerät
- Abmessungen: Höhe Breite Tiefe
 318 mm 187 mm 276 mm
- Gewicht: ca. 5 kg
- Wassertank: ca. 1,4 Liter – herausnehmbar
- Für das Gehäuse verwendete Materialien: Thermoplastisches Material
- Länge Kabel 1,2 m
- Bedienfeld: Auf der Oberseite
- Durchlauferhitzer: Aluminium
- Sicherheitsvorrichtungen: Sicherheitsventil Druck.
- Doppelte Thermosicherung

**Sachgemäßer Gebrauch:**

Die Kaffeemaschine ist ausschließlich für den Betrieb in Haushalten vorgesehen. Die Anbringung technischer Änderungen ist untersagt. Jeder unsachgemäßer Gebrauch ist wegen der damit verbundenen Risiken verboten! Die Maschine ist nicht dazu bestimmt, von Personen (einschließlich Kindern) mit eingeschränkten körperlichen oder geistigen Fähigkeiten oder einer Beeinträchtigung der Sinnesorgane bzw. von Personen ohne ausreichende Erfahrung oder Kompetenz verwendet zu werden, es sei denn, sie werden von einer Person überwacht, die für ihre Sicherheit verantwortlich ist oder sie wurden im Gebrauch der Maschine geschult.

**Standort:**

Die Kaffeemaschine sollte an einem sicheren Ort aufgestellt werden, an dem nicht die Gefahr des Umkippens oder der Verletzung von Personen besteht. Die Maschine sollte Temperaturen von unter 0° nicht ausgesetzt werden, da sie durch gefrierendes Wasser beschädigt werden könnte. Die Kaffeemaschine darf nicht im Freien betrieben werden. Die Aufstellung der Maschine auf heißen Oberflächen und/oder in der Nähe von offenem Feuer vermeiden. Ist die Maschine eingeschaltet, so darf sie nicht mit Tüchern oder Lappen abgedeckt werden.

**Stromversorgung:**

Die Kaffeemaschine darf ausschließlich an eine geeignete Steckdose angeschlossen werden. Die Spannung muss mit derjenigen übereinstimmen, die auf dem Typenschild der Maschine angegeben ist. **Um Energie zu sparen, empfehlen wir, die Maschine auszuschalten, wenn sie für einen Zeitraum von mehr als 60 Minuten nicht benutzt wird.**

**Netzkabel:**

Die Kaffeemaschine darf keinesfalls mit defektem Netzkabel betrieben werden. Bei Schäden am Netzkabel muss dieses vom Hersteller oder von dessen technischen Kundendienst oder immerhin von einer Person mit ähnlicher Qualifizierung ausgetauscht werden. Das Netzkabel darf nicht in Ecken, über scharfe Kanten oder auf sehr heißen Gegenständen verlegt werden. Es sollte vor Öl geschützt werden. Die Kaffeemaschine darf nicht am Kabel getragen oder gezogen werden. Der Stecker darf nicht durch Ziehen am Kabel herausgezogen werden. Er sollte nicht mit nassen Händen berührt werden. Der freie Fall des Netzkabels von Tischen oder Regalen sollte vermieden werden.

**Gefahr des Stromschlags:**

Die unter Strom stehenden Teile dürfen keinesfalls mit Wasser in Berührung kommen.

**Schutz anderer Personen:**

Kinder beaufsichtigen, damit sie nicht mit dem Gerät spielen. Kinder können die Gefahrensituationen, die durch Haushaltsgeräte entstehen können, nicht abschätzen. Die für die Verpackung der Maschine benutzten Materialien sollten nicht in Reichweite von Kindern aufbewahrt werden.

**Verbrennungsgefahr:**

Den Heißwasser- oder Dampfstrahl keinesfalls auf sich selbst oder auf andere Personen richten. Zu Beginn der Ausgabe können Spritzer mit heißem Wasser auftreten. Die Dampf-/Heißwasserdüse kann hohe Temperaturen erreichen: Direkte Berührung vermeiden. Nur am entsprechenden Griff anfassen. Der Kapselhalter darf keinesfalls während der Ausgabe des Kaffees herausgenommen (abgenommen) werden.

**Reinigung:**

Bevor die Maschine gereinigt wird, muss der Stecker von der Steckdose genommen werden. Darüber hinaus muss abgewartet werden, bis die Maschine abgekühlt ist. Die Maschine keinesfalls in Wasser tauchen! Der Versuch von Eingriffen im Inneren der Maschine ist strengstens verboten. Das im Tank enthaltene Wasser nicht für Lebensmittelzwecke verwenden.

**Aufbewahrung der Maschine:**

Wird die Maschine für längere Zeit nicht benutzt, so ist der Stecker aus der Steckdose zu ziehen und die Maschine sollte an einem trockenen Ort für Kinder unzugänglich aufbewahrt werden. Vor Staub und Schmutz schützen.

**Reparaturen/Pflege:**

Die Maschine bei Störungen, Defekten oder dem Verdacht auf Defekte nach einem Sturz nicht verwenden und unverzüglich den Netzstecker ziehen. Eine defekte Maschine keinesfalls in Betrieb setzen. Eingriffe und Reparaturen dürfen ausschließlich von autorisierten Kundendienststellen von Saeco vorgenommen werden. Im Falle von nicht fachgerecht ausgeführten Eingriffen wird jede Haftung für eventuelle Schäden abgelehnt.

**Wassertank:**

Den Wassertank ausschließlich mit frischem Trinkwasser ohne Kohlensäure füllen. Die Maschine darf nicht in Betrieb gesetzt werden, wenn das Wasser nicht mindestens den im Tank gekennzeichneten Mindestfüllstand übersteigt.

**Kapselfach:**

In das Kapselfach dürfen ausschließlich Kaffeekapseln von Lavazza A MODO MIO eingelegt werden. Keine Gegenstände oder Finger einführen. Die Kapseln dürfen nur einmal benutzt werden.

**Entsorgung der Maschine am Ende des Betriebslebens:**

BENUTZERINFORMATIONEN: Gemäß Art. 13 der italienischen Gesetzesverordnung Nr. 151 vom 25. Juli 2005 "Umsetzung der Richtlinien 2002/95/EG, 2002/96/EG und 2003/108/EG hinsichtlich der Verringerung des Einsatzes von Gefahrenstoffen in elektrischen und elektronischen Geräten sowie zur Abfallentsorgung". Das Symbol mit dem durchgestrichenen Mülleimer auf dem Gerät oder auf seiner Verpackung gibt an, dass das Produkt zum Ende seines Betriebslebens getrennt vom Hausmüll entsorgt werden muss. Der Benutzer muss das außer Betrieb genommene Gerät aus diesem Grunde entsprechenden Entsorgungsstellen für Elektro- und Elektronikmüll zuführen oder beim Kauf einer neuen, gleichwertigen Vorrichtung zurückgeben. Die geeignete Entsorgung über die Wertstofftrennung und die Zuführung der außer Betrieb genommenen Maschine in das Recycling, die Aufbereitung und die umweltgerechte Entsorgung tragen zur Vermeidung von möglichen negativen Auswirkungen auf die Umwelt und die menschliche Gesundheit bei und ermöglichen die Wiederverwendung der Materialien, aus denen die Maschine besteht. Die ungesetzliche Entsorgung des Produkts durch den Besitzer zieht die Verhängung von Verwaltungsstrafen gemäß der geltenden Gesetzgebung nach sich.

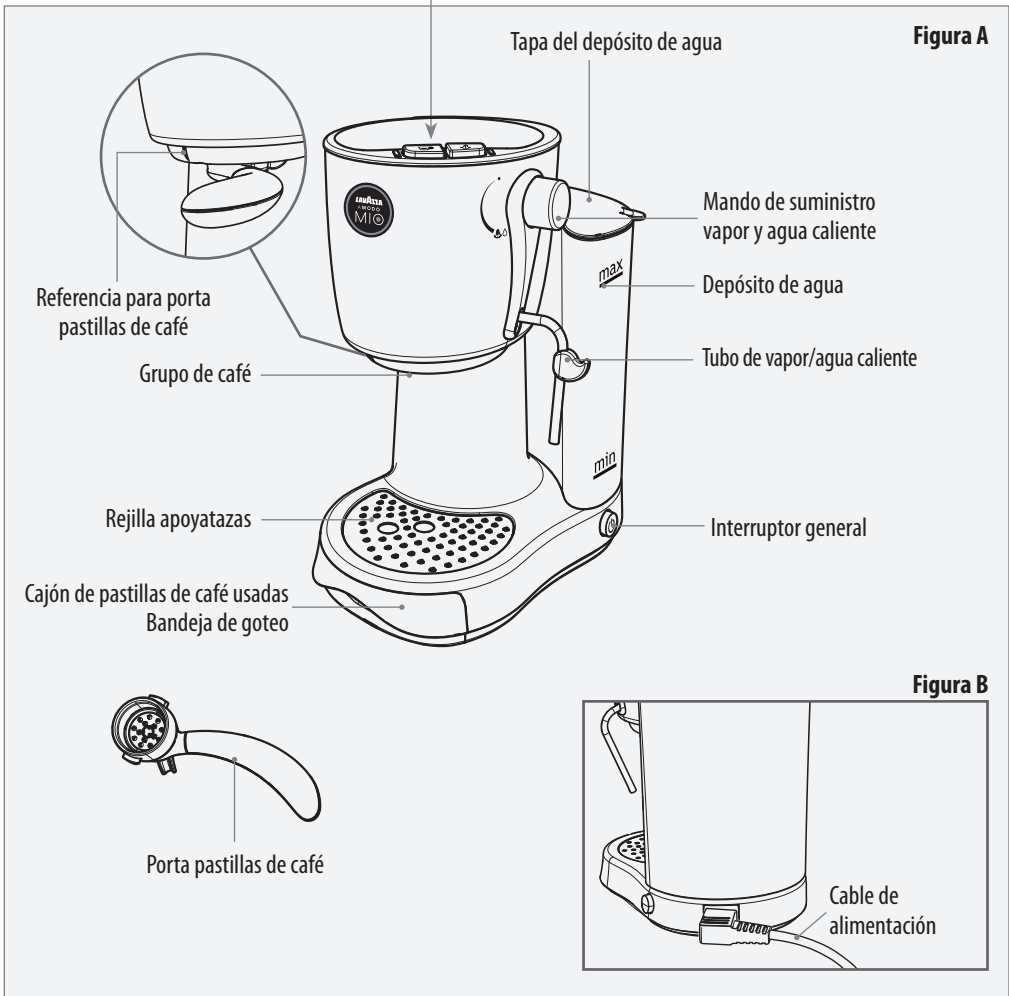
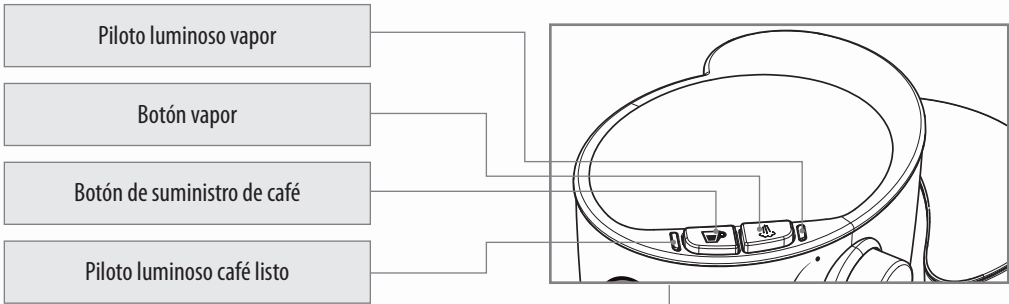



Se declina toda responsabilidad por posibles daños en caso de:

- uso indebido y no conforme con las instrucciones de uso;
 - reparaciones realizadas en centros de asistencia no autorizados;
 - alteración del cable de alimentación;
 - alteración de cualquier componente de la máquina;
 - utilización de repuestos y accesorios no originales;
 - descalcificación de la máquina no realizada;
 - almacenamiento en locales con temperaturas por debajo de 0°C;
 - uso en locales con temperatura inferior a 10 °C o superior a 40°C;
 - uso en locales con humedad relativa superior a 95%;
 - utilización de pastillas de café diferentes a aquellas indicadas.
- En dichos casos la garantía pierde su validez.

PUESTA EN FUNCIONAMIENTO DE LA MÁQUINA



Colocar la máquina sobre una superficie plana y estable, lejos del agua y de las fuentes de calor. Desconectar la alimentación eléctrica, si está presente. La garantía no cubre los daños ocasionados a la máquina por inobservancia de estas instrucciones.

- 1 Levantar y extraer la tapa del depósito de agua, después quitar el depósito.

- 2 Llenar el depósito de agua hasta el nivel MÁX. indicado, usando sólo agua fresca potable sin gas.



El agua caliente y otros líquidos pueden estropear el depósito. No poner en funcionamiento la máquina sin agua: asegurarse de que haya suficiente agua en el depósito.

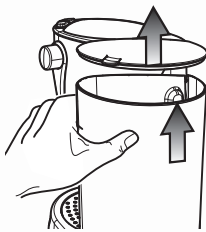

- 3 Conectar el cable de alimentación y pulsar el interruptor general llevándolo hacia la posición I. (Véase **COMPONENTES DE LA MÁQUINA** – Figura B). Cuando el piloto luminoso café listo se enciende, la máquina está lista para el suministro.

El uso de un filtro de agua prolonga la vida útil del aparato previniendo la formación de cal y mejora la calidad del agua. Saeco aconseja utilizar el **FILTRO INTENZA BRITA** (accesorio opcional). Para instalar el filtro seguir las instrucciones que encontrará junto al accesorio.



Al realizar la primera puesta en marcha de la máquina, después de un período de inactividad prolongado, se debe realizar la operación de enjuague del circuito hídrico como se indica a continuación.

- 1 Colocar un recipiente debajo del tubo de vapor / agua caliente y abrir

el mando girándolo en el sentido contrario a las agujas del reloj.

- 2 Pulsar el botón de suministro de café.

- 3 Suministrar toda el agua presente en el depósito del tubo de vapor/agua caliente; para terminar, pulsar nuevamente el botón de suministro de café y cerrar el mando.

- 4 Volver a llenar el depósito de agua.

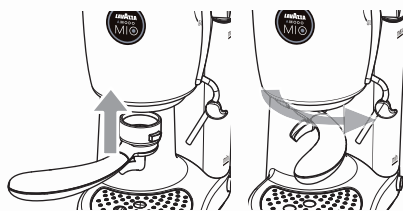

- 5 Introducir el porta pastillas de café SIN pastilla y girarlo de izquierda a derecha hasta que se bloquee completamente e introducir un recipiente debajo del porta pastillas de café.

- 6 Pulsar el botón de suministro de café y suministrar toda el agua presente en el depósito. Una vez terminada el agua, detener el suministro pulsando otra vez el botón de suministro de café.

- 7 Volver a llenar el depósito de agua. Cuando el piloto luminoso café listo se enciende fijo, la máquina está lista para el uso.

- 8 Retirar el recipiente utilizado.

CARGA DEL CIRCUITO HÍDRICO



En caso de agotamiento total del agua en el depósito, se debe realizar la operación de carga del circuito hídrico como se indica a continuación.

- 1 Colocar un recipiente debajo del tubo de vapor / agua caliente y abrir el mando girándolo en el sentido contrario a las agujas del reloj.

- 2 Pulsar el botón de suministro de café.

- 3 Suministrar agua desde el tubo de vapor/agua caliente hasta que salga un chorro regular; para terminar pulsar nuevamente el botón de suministro de café y cerrar el mando.

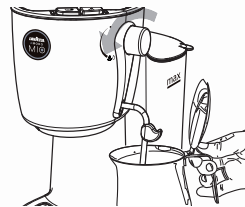

- 4 Retirar el recipiente utilizado.

SUMINISTRO DE CAFÉ

! La máquina está lista cuando el piloto luminoso café listo está encendido fijo.

! En el porta pastillas de café, deben haberse colocado exclusivamente pastillas Lavazza A MODO MIO. No introducir los dedos u otro objeto. El porta pastillas de café contiene el perforador que puede causar lesiones a los dedos.

! Las pastillas de café monodosis suministran un solo café/producto. NO volver a utilizar las pastillas de café tras su utilización.

! Para realizar las operaciones enunciadas anteriormente, el mando de vapor/agua debe estar cerrado.

i Precalentar el porta pastillas de café. Introducirlo sin pastilla y pulsar el botón de suministro de café. El agua empezará a salir del porta pastillas de café (esta operación es necesaria sólo para el primer café). Después de haber dejado correr 50cc de agua, pulsar otra vez el botón café para detener el suministro.

1 Colocar la pastilla en el interior del porta pastillas de café. Asegurarse de que esté introducido correctamente.



2 Introducir el porta pastillas de café en el grupo de café de acuerdo con la referencia para el porta pastillas de café.

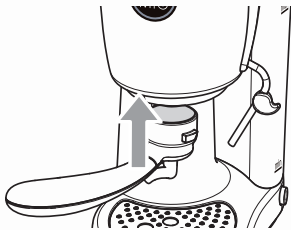

3 Girar el porta pastillas de café de izquierda a derecha hasta que se bloquee totalmente. Colocar una taza de café debajo la salida de café.

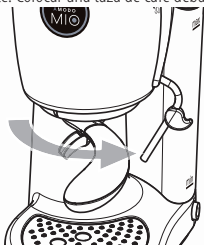

4 Pulsar el botón de suministro de café y esperar el suministro de la cantidad deseada.

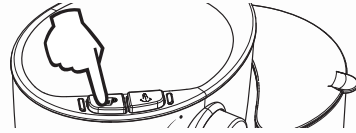

! Durante el suministro, no quitar el porta pastillas de café de la salida de café.

5 Volver a pulsar el botón para detener el suministro. Retirar la taza con el café.

! Se aconseja no superar 60 segundos para cada suministro.

6 Girar el porta pastillas de café de derecha a izquierda hasta que se desbloquee totalmente.

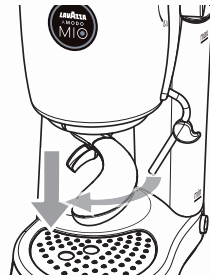

7 Extraer un poco el cajón de pastillas de café y depositar la pastilla usada.

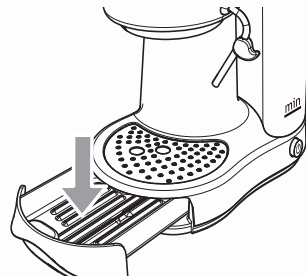

i En este compartimento pueden colocarse sólo 4 pastillas de café; aquí está también el líquido residual.

i Se recomienda quitar la pastilla usada inmediatamente después del suministro para evitar olores desagradables causados por una pastilla que se ha dejado en el porta pastillas por un tiempo prolongado.



¡Riesgo de quemaduras! Al empezar el suministro se pueden producir pequeñas salpicaduras de agua caliente. El tubo de vapor/agua caliente puede alcanzar temperaturas elevadas: no tocarlo directamente con las manos. El tubo de vapor/agua caliente no debe estar dirigido hacia personas o animales. Asegurarse siempre de que haya suficiente agua en el depósito.

SUMINISTRO DE AGUA CALIENTE

- 1 Cuando la máquina está lista, colocar un recipiente vacío debajo del tubo de vapor/agua caliente y abrir el mando.

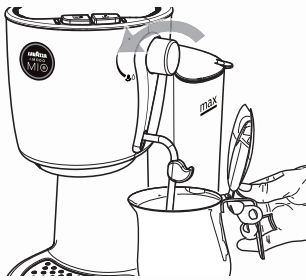

- 2 Pulsar el botón de suministro de café.

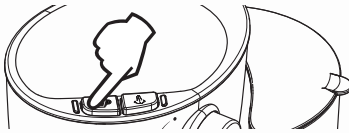

- 3 Volver a pulsar el botón café para terminar el suministro y cerrar el mando de vapor/agua caliente.



Se aconseja no superar 60 segundos para cada suministro.

SUMINISTRO DE VAPOR Y PREPARACIÓN DEL CAPUCHINO

- 1 Volver a pulsar el botón vapor. Cuando el piloto luminoso está encendido fijo, la máquina está lista.

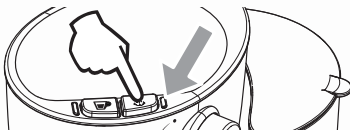

- 2 Colocar un recipiente vacío debajo del tubo de vapor/agua caliente y abrir durante algunos instantes el mando para hacer salir el agua

residual hasta que salga sólo vapor. Cerrar el mando y quitar el recipiente.

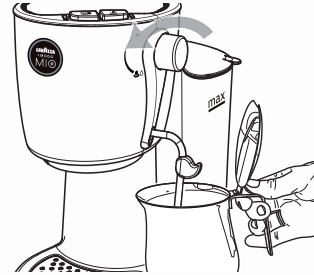

- 3 Colocar el recipiente con la leche de manera que el tubo de vapor/agua esté cerca del fondo y abrir el mando. La máquina empezará a suministrar vapor.



Mover lentamente el recipiente hacia abajo para obtener una espuma de leche compacta y cremosa. Se aconseja que la leche no supere un tercio del volumen del recipiente.

- 4 Logrado el resultado deseado, cerrar el mando y volver a pulsar el botón vapor. Retirar el recipiente.



Se aconseja no superar 60 segundos para cada suministro.



Si ambos pilotos luminosos están encendidos, la máquina tiene una temperatura demasiado elevada para el suministro de café. Antes de realizar otras operaciones, suministrar una taza de agua caliente como se describe en el capítulo anterior. De este modo se evitará que el siguiente café lo entregue requemado (sabor demasiado fuerte y amargo).



Se aconseja usar leche fresca semidesnatada y a temperatura de nevera en la cantidad deseada para obtener una crema compacta.

! *Asegurarse siempre de que la alimentación eléctrica esté conectada y esperar a que se enfríe la máquina.*

i *Se aconseja enjuagar todos los días el depósito. No utilizar detergentes alcalinos, disolventes, alcohol o sustancias agresivas ni hornos para el secado de los componentes de la máquina. Lavar los componentes (excluidos aquellos eléctricos) con agua fría/tibia y paños/esponjas no abrasivas.*

LIMPIEZA DEL TUBO DE VAPOR/AGUA CALIENTE

Después de usar el tubo de vapor/agua caliente, hacer vapor en vacío durante algunos segundos. Limpiar externamente el tubo con un paño húmedo.

LIMPIEZA DEL PORTA PASTILLAS DE CAFÉ

Realizar semanalmente el procedimiento **SUMINISTRO DE CAFÉ** sin colocar ninguna pastilla de café. A continuación, lavar el porta pastillas de café bajo agua corriente.

GRUPO DE CAFÉ

Limpiar semanalmente el grupo de café, eliminando los posibles restos de café con un pequeño pincel de cocina.

! *Atención: en el interior del porta pastillas de café y del grupo de café están los perforadores de la pastilla. Prestar atención para no pincharse los dedos durante la limpieza.*

LIMPIEZA DEL CAJÓN DE PASTILLAS DE CAFÉ

1 Extraer el cajón de pastillas de café y lavarlo.

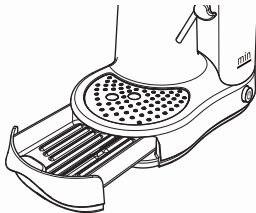

2 Extraer la bandeja de goteo y lavarla con agua fresca corriente.

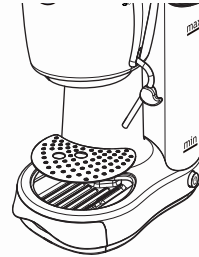

DESCALCIFICACIÓN

La formación de cal se produce con el uso del aparato; el ciclo de descalcificación debe efectuarse regularmente cada 1-2 meses y/o cuando se observa una reducción del caudal de agua.

i Utilizar el producto descalcificante Saeco. Ha sido formulado específicamente para mantener al máximo el rendimiento y la funcionalidad de la máquina para toda su vida operativa y también para evitar, si se utiliza correctamente, alteraciones en las bebidas suministradas. La solución descalcificante que se utilice se debe eliminar según lo previsto por el fabricante y/o por las normas vigentes en el país donde se usa. Nota: antes de iniciar el ciclo de descalcificación asegurarse de que: **SE HAYA EXTRAÍDO EL FILTRO DE AGUA, si utilizado.**



No beber la solución descalcificante y los productos suministrados hasta completar el ciclo. No utilizar bajo ningún concepto vinagre como producto descalcificante.

- 1 Antes de proceder con la descalcificación se debe introducir el porta pastillas en la máquina.

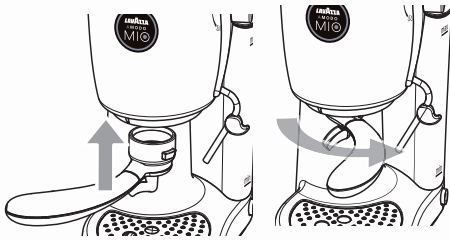

- 2 Retirar y vaciar el depósito de agua.
- 3 Verter la **MITAD** del contenido de la botella de líquido descalcificante concentrado Saeco en el depósito de agua y llenarlo con agua fresca.
- 4 Encender la máquina pulsando el interruptor general. Abrir el mando y suministrar, a través del tubo de vapor/agua caliente, 2 tazas de agua (aproximadamente 150 ml para cada taza).



- 5 A continuación, cerrar el mando y apagar la máquina.
- 6 Dejar que el producto descalcificante actúe durante 15-20 minutos con la máquina apagada.
- 7 Encender la máquina pulsando el interruptor general y suministrar, a través del tubo de vapor/agua caliente, 2 tazas de agua (aproximadamente 150 ml para cada taza). A continuación, apagar la máquina mediante el interruptor general y dejarla apagada durante 3 minutos.
- 8 Repetir las operaciones descritas en el punto 7 hasta que el depósito de agua quede completamente vacío.
- 9 Enjuagar el depósito con agua potable fresca y llenarlo completamente.
- 10 Encender la máquina pulsando el interruptor general. Colocar una taza debajo del porta pastillas y pulsar el botón de suministro de café para suministrar todo el contenido del depósito de agua. Para terminar el suministro pulsar de nuevo el botón.
- 11 Volver a llenar el depósito con agua potable fresca. Utilizando un recipiente adecuado, suministrar todo el contenido del depósito de agua a través del tubo de vapor/agua caliente.
- 12 Una vez que el agua se haya agotado, terminar el suministro cerrando el mando.
- 13 Retirar el porta pastillas y enjuagarlo con agua potable fresca. Se ha terminado el ciclo de descalcificación.

**CAPPUCCINATORE (opcional).**

El capuchinador **CAPPUCCINO CUOR DI CREMA LVAZZA A MODO MIO** está disponible para la venta como accesorio para las máquinas Lavazza A MODO MIO. Le invitamos a visitar el sitio internet www.lavazza-amadomio.com para saber dónde comprarlo.

Problema encontrado	Posibles causas	Solución
La máquina no se enciende.	» Máquina no conectada a la red eléctrica.	» Conectar la máquina a la red eléctrica. » Dirigirse al centro de asistencia.
La máquina tarda mucho tiempo en calentarse	» El aparato tiene mucha cal.	» Descalcificar el aparato.
La bomba hace mucho ruido	» Falta agua en el depósito. » El depósito ha sido llenado sin realizar el ciclo de carga del circuito hídrico.	» Llenar con agua fresca potable. » Realizar el ciclo de carga del circuito hídrico (véase sección carga del circuito hídrico).
No se puede introducir el porta pastillas de café	» Porta pastillas de café en posición incorrecta » Pastilla de café colocada de forma incorrecta.	» Modificar la posición del porta pastillas de café. » Extraer la pastilla de café y volver a colocarla.
El café sale frío.	» El piloto luminoso de café listo estaba apagado cuando ha sido pulsado el botón de suministro de café.	» Esperar a que el piloto luminoso se encienda.
El café sale muy rápido y sin crema	» Pastilla de café ya usada.	» Quitar el porta pastillas de café y colocar una nueva pastilla.
No sale el café, o sale muy lentamente	» Porta pastillas de café obstruido. » El circuito hídrico está vacío.	» Realizar el ciclo de lavado salida de café (véase MANTENIMIENTO Y LIMPIEZA). » Realizar el ciclo de carga del circuito hídrico (véase sección carga del circuito hídrico).
No sale agua caliente ni vapor	» Tubo de vapor obstruido.	» Limpiar la boquilla con una aguja (la máquina debe estar apagada y el mando de suministro de vapor/agua caliente cerrado).
No se forma la crema de la leche.	» Leche no adecuada. » Leche demasiado caliente. » El piloto luminoso no estaba encendido fijo.	» Utilizar leche fresca semidesnatada » Usar leche a temperatura de nevera. » Pulsar el botón vapor y esperar a que se encienda el piloto luminoso.

Para las averías no mencionadas en la tabla o en caso de que las soluciones indicadas no funcionen, contactar con un centro de asistencia Saeco.

CARACTERÍSTICAS TÉCNICAS

- Tensión nominal - Potencia nominal - Alimentación:
Véase la placa en el aparato
- Dimensiones:

Altura	Anchura	Profundidad
318 mm	187 mm	276 mm
- Peso: aprox. 5 kg
- Depósito de agua: aprox. 1,4 litro - Extraíble
- Materiales empleados para la carrocería: Termoplástico
- Longitud del cable 1,2 m
- Panel de mandos: En la parte superior
- Caldera: Aluminio
- Dispositivos de seguridad: Válvulas de seguridad presión.
- Doble termofusible

**Uso previsto:**

Esta máquina de café ha sido diseñada sólo para uso doméstico. Se prohíbe aportar modificaciones técnicas. ¡Se prohíbe el uso ilícito por los riesgos que éstos conllevan! El aparato no está diseñado para que lo usen personas (incluidos los niños) con reducidas capacidades físicas, mentales o sensoriales o con experiencia y/o competencias insuficientes, a no ser que lo utilicen bajo la supervisión de una persona responsable de su seguridad o que ésta les enseñe a usarlo.

**Ubicación:**

Colocar la máquina de café en un lugar seguro, donde nadie pueda volcarla o quedar herido. No colocar la máquina en un lugar con temperatura inferior a 0 °C porque el hielo podría dañarla. No usar la máquina de café en lugares abiertos. No apoyar la máquina sobre superficies muy calientes ni cerca de llamas abiertas. No cubrir la máquina con paños o trapos cuando está encendida.

**Alimentación de corriente:**

Conectar la máquina de café sólo a una toma de corriente adecuada. La tensión debe corresponder con la indicada en la placa de la máquina. **Para ahorrar energía, se aconseja apagar la máquina cuando no se utiliza durante un período superior a 60 minutos.**

**Cable de alimentación:**

Nunca usar la máquina de café si el cable de alimentación es defectuoso. Si el cable de alimentación está dañado, solicitar al fabricante, al servicio de asistencia técnica o a una persona con la misma competencia, la sustitución del mismo. Procurar que el cable de alimentación no pase por esquinas o cantos agudos ni por encima de objetos muy calientes. Protegerlo del aceite. No llevar ni tirar de la máquina agarrándola por el cable. No desenchufar la máquina tirando del cable ni tocar el enchufe con las manos mojadas. Procurar que el cable de alimentación no cuelgue libremente de mesas o estanterías.

**Peligro de electrocución:**

No dejar nunca que las partes bajo tensión entren en contacto con el agua.

**Protección de otras personas:**

Mantener fuera del alcance de los niños para evitar que jueguen con el aparato. Los niños no se dan cuenta de los peligros relacionados con el uso indebido de un electrodoméstico. No dejar al alcance de los niños los materiales usados para embalar la máquina.

**Riesgo de quemaduras:**

No dirigir contra sí mismo ni contra los demás el chorro de vapor o de agua caliente. Al empezar el suministro se pueden producir pequeñas salpicaduras de agua caliente. El tubo de vapor/agua caliente puede alcanzar temperaturas elevadas: evitar el contacto directo con las manos, usar sólo y exclusivamente el mando. Nunca quitar el porta pastillas de café durante el suministro del café.

**Limpieza:**

Antes de limpiar la máquina es indispensable desconectar el enchufe de la toma de corriente y esperar a que la máquina se enfríe. ¡No sumergir la máquina en agua! Se prohíbe terminantemente tratar de intervenir en la estructura interna de la máquina. No utilizar para fines alimenticios el agua presente en el depósito.

**Almacenamiento de la máquina:**

Cuando la máquina permanece inutilizada por un período prolongado, desconectar el enchufe de la toma de alimentación y almacenarla en un lugar seco y fuera del alcance de los niños. Protegerla del polvo y de la suciedad.

**Reparaciones / Mantenimiento:**

En caso de averías, desperfectos o sospecha de desperfectos tras una caída, se recomienda desconectar en seguida la máquina de la toma de corriente. No poner en funcionamiento una máquina defectuosa. Sólo los Centros de Asistencia Autorizados Saeco pueden realizar reparaciones a la máquina. En caso de reparaciones realizadas de forma incorrecta, se declina toda responsabilidad por posibles daños.

**Depósito de agua:**

Introducir en el depósito sólo agua potable fresca sin gas. No poner en funcionamiento la máquina si el agua no supera por lo menos el nivel mínimo indicado en el depósito.

**Compartimento pastillas de café:**

En el compartimento de pastillas de café deben colocarse sólo pastillas de café Lavazza A MODO MIO; no introducir los dedos o cualquier otro objeto. Las pastillas de café deben usarse una sola vez.

**Eliminación de la máquina al final de su vida útil:**

INFORMACIÓN PARA LOS USUARIOS: En conformidad con el Art. 13 del Decreto Legislativo Italiano N.º 151 del 25 de julio de 2005, "Aplicación de las Directivas 2002/95/CE, 2002/96/CE y 2003/108/CE, en materia de reducción del uso de sustancias peligrosas en los aparatos eléctricos y electrónicos, y eliminación de los residuos". El símbolo del contenedor tachado presente en el aparato o en el embalaje indica que este producto, al finalizar su vida útil, debe eliminarse de forma separada de los demás desechos. Por lo tanto, cuando finalice su vida útil el usuario deberá entregar este aparato a un punto de recogida selectiva de residuos eléctricos y electrónicos para el reciclaje o bien al revendedor en el momento en que se compre un nuevo aparato equivalente, a razón de uno por uno. Una adecuada recogida selectiva y el siguiente envío del aparato para el reciclaje, el tratamiento y la eliminación medioambientalmente compatible contribuyen a evitar posibles consecuencias negativas para el medio ambiente y la salud pública y favorecen el reciclaje de los materiales que componen el aparato. La eliminación abusiva del producto por parte del usuario comporta la aplicación de las sanciones administrativas previstas por la normativa vigente.

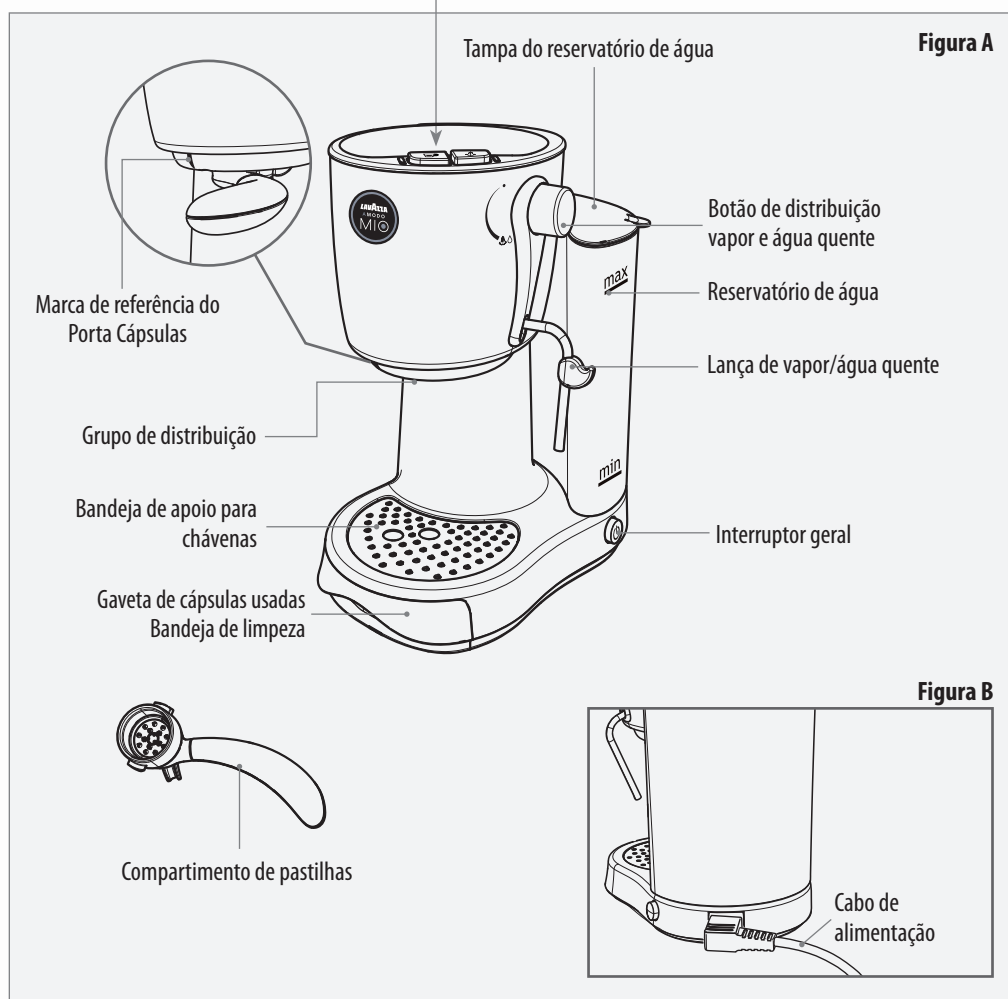
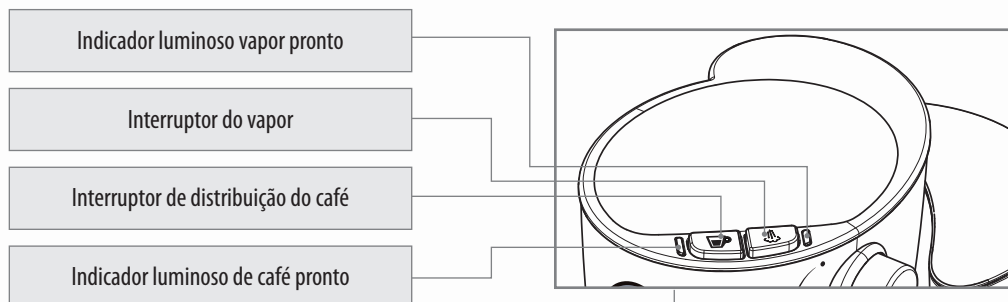



Não se assume qualquer tipo de responsabilidade por eventuais danos, no caso de:

- utilização errada e não conforme com os objectivos previstos;
- reparações não realizadas em centros de assistência autorizados;
- alteração do cabo de alimentação;
- deterioração de qualquer outro componente da máquina;
- utilização de peças sobresselentes e acessórios não originais;
- falta de descalcificação;
- armazenagem em locais com temperatura abaixo de 0°C;
- utilização em locais com temperatura inferior a 10°C ou superior a 40°C;
- utilização em locais com humidade relativa superior a 95%;
- utilização de pastilhas diferentes das indicadas.

Nestes casos pena a decadência da garantia.

ARRANQUE DA MÁQUINA



Coloque a máquina sob uma superfície plana e estável, longe da água e fontes de calor. Desligue a alimentação eléctrica, se presente. Os danos causados na máquina devido ao não cumprimento destas indicações, não se encontram cobertos pela garantia.

- 1 Eleve e retire a tampa do reservatório de água e o próprio reservatório.

- 2 Encha o reservatório de água até ao nível MÁX. indicado, utilizando apenas água fresca potável sem gás.



Água quente e também outros líquidos podem danificar o reservatório. Não coloque a máquina em funcionamento sem água: assegure-se de que há água suficiente dentro do reservatório.

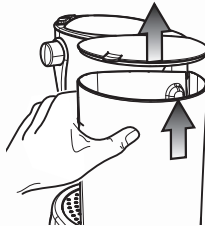

- 3 Introduza o cabo de alimentação e pressione o interruptor geral (veja **COMPONENTES DA MÁQUINA** - Figura B). Quando o indicador luminoso de café pronto estiver aceso, a máquina já estará preparada para a distribuição.

A utilização de um filtro de água prolonga a duração do aparelho prevenindo a formação de calcário e melhorando a qualidade da água. A Saeco aconselha a utilização do **FILTRO INTENZA BRITA** (acessório opcional). Para instalar o filtro siga a folha de instruções anexa ao acessório.



Na primeira ligação da máquina e após uma inutilização prolongada, é necessário executar a operação de enxágue do circuito hidráulico como indicado abaixo.

- 1 Introduza um recipiente debaixo da lança de vapor/água quente e abra o botão, girando-o no sentido contrário aos ponteiros do relógio.

- 2 Pressione o interruptor de distribuição de café.

- 3 Distribua toda a água presente no reservatório pela lança de vapor/água quente; para finalizar, pressione novamente o interruptor de distribuição de café e feche o botão.

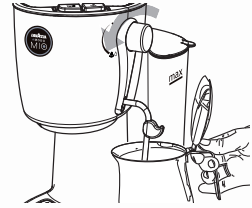

- 4 Encha novamente o reservatório de água.

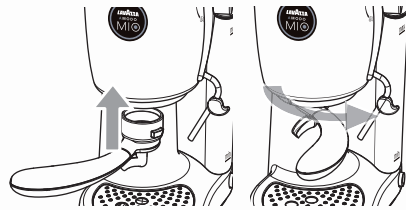

- 5 Introduza o compartimento de pastilhas SEM pastilha e gire-o desde a esquerda à direita até o seu completo bloqueio, logo introduza um recipiente abaixo do compartimento de pastilhas.

- 6 Pressione o interruptor de distribuição de café e distribua toda a água presente no reservatório. Depois de terminada a água, pare a distribuição pressionando novamente o interruptor de distribuição de café.

- 7 Encha novamente o reservatório de água. Quando o indicador luminoso de café pronto se acender de modo fixo, a máquina estará preparada para a utilização.

- 8 Remova o recipiente utilizado.

CARREGAMENTO DO CIRCUITO HIDRÁULICO



No caso de esgotamento completo da água no reservatório, é necessário executar a operação de carregamento do circuito hidráulico como indicado abaixo.

- 1 Introduza um recipiente debaixo da lança de vapor/água quente e abra o botão, girando-o no sentido contrário aos ponteiros do relógio.

- 2 Pressione o interruptor de distribuição de café.

- 3 Distribua água da lança de vapor/água quente até que saia um jacto regular; para finalizar pressione novamente o interruptor de distribuição de café e feche o botão.



- 4 Remova o recipiente utilizado.

DISTRIBUIÇÃO DE CAFÉ

! A máquina estará operativa quando o indicador luminoso de café pronto estiver aceso de modo fixo.

! No porta-cápsulas devem ser colocadas exclusivamente cápsulas Lavazza "A MODO MIO". Não introduza os dedos ou qualquer objecto; o porta-cápsulas apresenta um perfurador de cápsulas que pode provocar lesões nos dedos.

! As cápsulas monodose estão preparadas para distribuir um único café/produto. NÃO reutilize as cápsulas depois de terem sido usadas.

! Para efectuar as operações acima indicadas, o botão de vapor/água deve estar fechado.

i Pré-aquecer o porta-cápsulas. Introduza-o sem cápsula e pressione o interruptor de café. A água começará a sair do porta-cápsulas (esta operação torna-se necessária apenas para o primeiro café). Depois de ter feito escorrer 50cc de água, pressione novamente o interruptor do café para interromper a distribuição.

1 Coloque a cápsula dentro do porta-cápsulas. Assegure-se que a cápsula esteja correctamente introduzida.



2 Introduza o porta-cápsulas no grupo de distribuição em fazendo corresponder a marca de referência para o porta-cápsulas.

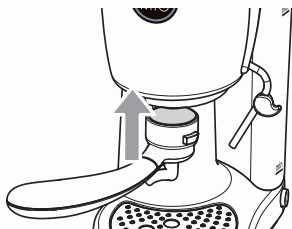

3 Gire o porta-cápsulas da esquerda para a direita até ao seu bloqueio total. Coloque uma chávena de café debaixo do distribuidor.

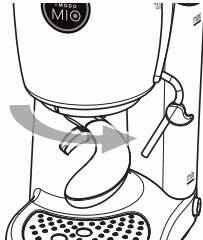

4 Pressione o interruptor de distribuição de café e aguarde a distribuição da quantidade desejada.



! Durante a distribuição não retire o porta-cápsulas do distribuidor.

5 Pressione novamente o interruptor para interromper a distribuição. Remova a chávena com o café.

! Aconselha-se a não realizar uma distribuição superior a 60 segundos.

6 Gire o porta-cápsulas da direita para a esquerda até o seu completo desbloqueio.

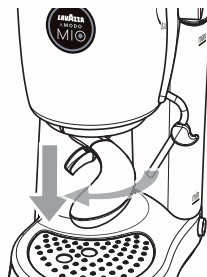

7 Extraia levemente a gaveta do compartimento de cápsulas e deposite a cápsula usada.

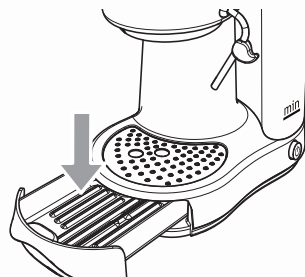

i No recipiente só poderão ser colocadas quatro (4) cápsulas; neste recipiente há também líquidos excedentes da distribuição.

i Aconselha-se a remover a cápsula usada imediatamente depois da distribuição para evitar odores desagradáveis, por causa de uma cápsula usada, deixada no recipiente por muito tempo.

- !** *Perigo de queimaduras! Durante o início da distribuição podem verificar-se breves salpicos de água quente. A lança de vapor/água quente pode atingir temperaturas elevadas: evite tocá-la directamente com as mãos. A lança de vapor/água quente não deve estar direccionada a pessoas ou animais. Certifique-se sempre de que haja água suficiente no reservatório.*

DISTRIBUIÇÃO DE ÁGUA QUENTE

- 1** Quando a máquina estiver pronta, coloque um recipiente vazio debaixo da lança de vapor/água quente e abra o botão.



- 2** Pressione o interruptor de distribuição de café.

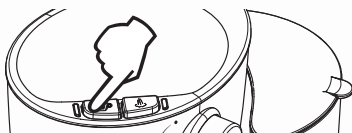

- 3** Pressione novamente o interruptor de café para terminar a distribuição e feche o botão de vapor/água quente.

- !** *Aconselha-se não realizar uma distribuição superior a 60 segundos.*

DISTRIBUIÇÃO DE VAPOR E PREPARAÇÃO DE CAPPUCINO

- 1** Pressione o interruptor de vapor. Quando o indicador luminoso se encontra aceso no modo fixo a máquina está pronta.

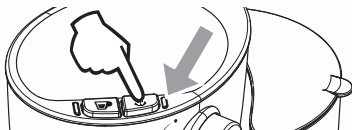

- 2** Introduza um recipiente vazio debaixo da lança de vapor/água quente e abra durante alguns instantes o botão para que a água restante es-

corra, até que saia apenas vapor. Feche o botão e retire o recipiente.



- 3** Posicione o recipiente com o leite de modo que a lança de vapor/água quente esteja perto do fundo, logo abra o botão. A máquina começa a distribuir o vapor.



Mova lentamente o recipiente para baixo, de modo a obter uma espuma de leite compacta e cremosa. Recomenda-se que o leite não ultrapasse um terço do volume do recipiente.

- 4** Alcançado o resultado desejado, feche o botão e pressione novamente o interruptor de vapor. Retire o recipiente.

- !** *Aconselha-se não realizar uma distribuição superior a 60 segundos.*

- !** *Se ambos os indicadores LED estiverem acesos, a temperatura da máquina será demasiado elevada para distribuir o café. Antes de realizar outras operações, distribua água quente numa chávena, conforme especificado no capítulo precedente. Deste modo evita-se que o próximo café seja de extracção excessiva (sabor quase a "queimado": forte, amargo e amadeirado).*

- i** *Aconselha-se a utilização de leite fresco, parcialmente desnatado e à temperatura de frigorífico, na quantidade desejada para obter uma espuma compacta.*

! *Certifique-se sempre de que a alimentação eléctrica está desligada e aguarde o arrefecimento da máquina.*

i *Recomenda-se enxaguar o reservatório todos os dias. Nunca utilize detergentes alcalinos, solventes, álcool ou substâncias agressivas ou fornos para a secagem dos componentes da máquina. Lave os componentes (excluindo os eléctricos) com água fria/tépida e panos/esponjas não abrasivas.*

LIMPEZA DA LANÇA DE VAPOR/ÁGUA QUENTE

Após a utilização da lança de vapor/água quente, deixe sair vapor a vazio durante alguns segundos. Limpe o exterior da lança com um pano húmido.

LIMPEZA DO COMPARTIMENTO DE PASTILHAS

Realize semanalmente o procedimento **DISTRIBUIÇÃO DE CAFÉ** sem usar pastilha. Sucessivamente lave o compartimento de pastilhas debaixo de água corrente.

GRUPO DE DISTRIBUIÇÃO

Realize semanalmente a limpeza do grupo de distribuição com um pincel de cozinha para eliminar as eventuais sobras de café.

! *Atenção: dentro do porta-cápsulas e do grupo de distribuição encontram-se os perfuradores da cápsula. Preste atenção para não ferir os dedos durante a limpeza.*

LIMPEZA DA GAVETA DE CÁPSULAS

1 Retire a gaveta de cápsulas usadas e lave-a.

2 Retire a grelha superior e lave-a com água fresca corrente.

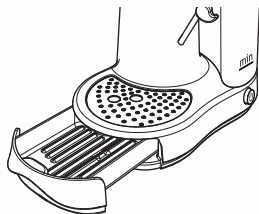
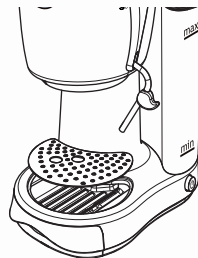

DESCALCIFICAÇÃO

A formação de calcário é uma consequência normal da utilização do aparelho; é preciso realizar a descalcificação a cada 1-2 meses de sua utilização e/ou quando observar uma redução da capacidade da água.

i *Utilize o produto descalcificante Saeco. Foi concebido especificamente para manter da melhor forma o desempenho e a funcionalidade da máquina durante toda a sua vida útil, assim como para evitar, se for utilizado correctamente, qualquer alteração do produto distribuído. A solução descalcificante deverá ser eliminada de acordo com o previsto pelo fabricante e/ou pelas normas vigentes no país de utilização. Obs.: antes de iniciar o ciclo de descalcificação assegure-se que: O FILTRO DA ÁGUA TENHA SIDO REMOVIDO, se utilizado.*

! *Não beba a solução descalcificante e os produtos distribuídos até à conclusão do ciclo. Nunca utilize, baixo nenhuma circunstância, o vinagre como descalcificante.*

- 1 Antes de proceder com a descalcificação será necessário introduzir o porta cápsulas na máquina.

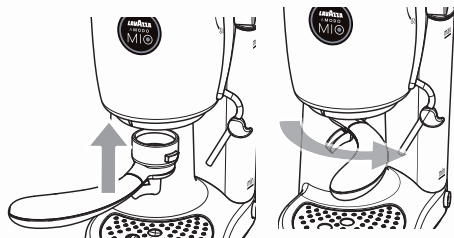

- 2 Remova e esvazie o reservatório de água.
- 3 Deite **METADE** do conteúdo da garrafa de descalcificante concentrado Saeco no reservatório de água e encha com água fresca.
- 4 Ligue a máquina pressionando o interruptor geral. Abra o botão e recolha pela lança de vapor/água quente, 2 chávenas (aproximadamente 150 ml cada uma) de água.



- 5 Depois disso, feche o botão e desligue a máquina.

- 6 Deixe o descalcificante actuar por aproximadamente 15-20 minutos com a máquina desligada.
- 7 Ligue a máquina pressionando o interruptor geral e recolha pela lança de vapor/água quente, 2 chávenas (aproximadamente 150 ml cada uma) de água. Sucessivamente desligue a máquina pelo interruptor geral e deixe-a desligada durante 3 minutos.
- 8 Repita as operações descritas no ponto 7 até o completo esvaziamento do reservatório de água.
- 9 Enxágue o reservatório com água fresca potável e encha-o completamente.
- 10 Ligue a máquina pressionando o interruptor geral. Posicione uma chávena debaixo do porta cápsulas e pressione o interruptor de distribuição de café para distribuir todo o conteúdo do reservatório. Para finalizar a distribuição pressione novamente o interruptor.
- 11 Encha novamente o reservatório com água fresca potável. Usando um recipiente adequado, distribua todo o conteúdo do reservatório usando a lança de vapor/água quente.
- 12 Depois de finalizar a retirada de água, conclua a distribuição fechando o botão.
- 13 Remova o porta-cápsulas e enxágue-o com água fresca potável. O ciclo de descalcificação está concluído.

CAPPUCCINATORE (opcional).

i *O Cappuccinatore CAPPUCCINO CUOR DI CREMA LAVAZZA A MODO MIO está disponível para venda como acessório das máquinas Lavazza A MODO MIO. Visite o sítio da internet www.lavazzamodo-mio.com para descobrir onde o poderá adquirir.*

Problema encontrado	Causas possíveis	Solução
A máquina não liga.	» Máquina não ligada à rede eléctrica.	» Ligue a máquina à rede eléctrica. » Dirija-se ao centro de assistência.
A máquina demora muito tempo para aquecer.	» A máquina apresenta muito calcário.	» Descalcifique o aparelho.
A bomba é muito ruidosa.	» Falta água no reservatório. » O reservatório foi enchido sem executar o ciclo de carregamento do circuito hidrico.	» Complete com água fresca potável. » Efectue o ciclo de carregamento do circuito hidrico (veja a secção de carregamento do circuito hidrico).
Não é possível introduzir o porta-cápsulas	» Porta-cápsulas na posição errada » Cápsula introduzida de modo errado.	» Modifique a posição do compartimento de pastilhas. » Remova a pastilha e reposicione-a.
O café está frio.	» O indicador luminoso de café pronto estava desligado quando se pressionou o interruptor de distribuição de café.	» Aguarde que o indicador luminoso se acenda.
O café sai demasiado rápido, não é distribuído um café cremoso.	» Cápsula já usada.	» Remova o porta-cápsulas e introduza uma cápsula nova.
O café não sai ou sai às pingas.	» Porta-cápsulas obstruído. » Circuito hidrico descarregado.	» Efectue o ciclo de lavagem do distribuidor de café (veja MANUTENÇÃO E LIMPEZA). » Efectue o ciclo de carregamento do circuito hidrico (veja a secção de carregamento do circuito hidrico).
Nenhuma distribuição de água quente ou vapor.	» Obstrução da lança de vapor.	» Limpe o bico com uma agulha (a máquina deve estar desligada e o botão de distribuição de vapor/água quente fechado).
Não é possível obter a espuma do leite.	» Leite não apropriado. » Leite demasiado quente. » O indicador luminoso não estava aceso de modo fixo.	» Utilize leite fresco, parcialmente desnatado. » Utilize leite à temperatura de frigorífico. » Pressione o interruptor de vapor e aguarde o acendimento do indicador luminoso.

Para as avarias não incluídas na tabela acima indicada ou no caso em que os problemas não sejam resolvidos, contacte um centro de assistência Saeco.

CARACTERÍSTICAS TÉCNICAS

- Tensão nominal – Potência nominal – Alimentação:
Veja placa posicionada no aparelho
- Dimensões: Altura Largura Profundidade
 318 mm 187 mm 276 mm
- Peso: cerca de 5 kg
- Reservatório de água: cerca de 1,4 litros - Extraível
- Materiais utilizados na estrutura: Termoplástico
- Comprimento do cabo 1,2 m
- Painel de comando: Na parte superior
- Caldeira: Alumínio
- Dispositivos de segurança: Válvula de segurança de pressão.
- Duplo Termofusível

**Finalidade da utilização:**

A máquina de café é indicada exclusivamente para utilização doméstica. É proibido efectuar modificações técnicas. É proibida qualquer utilização ilícita, devido aos riscos que pode causar! O aparelho não se destina a ser utilizado por pessoas (incluindo crianças) com reduzidas capacidades físicas, mentais ou sensoriais ou com experiência e/ou competências insuficientes, a não ser que estejam sob a supervisão de uma pessoa responsável pela sua segurança ou que sejam ensinados por essa mesma pessoa a utilizar o aparelho.

**Local:**

Coloque a máquina de café num lugar seguro, onde ninguém possa virá-la ou ferir-se por causa da própria máquina. Não mantenha a máquina à temperaturas inferiores a 0º, pois o gelo poderia danificá-la. Não utilize a máquina de café ao ar livre. Não pose a máquina em superfícies muito quentes e/ou perto de chamas livres. Quando a máquina estiver ligada não deve estar coberta por panos ou serapilheiras.

**Alimentação de corrente:**

Ligue a máquina de café somente numa tomada de corrente adequada. A tensão deve corresponder à indicada na placa da máquina. **Para promover a economia energética, aconselha-se desligar a máquina quando não for utilizada por um período superior a 60 minutos.**

**Cabo de alimentação:**

Não utilize a máquina de café se o cabo de alimentação estiver defeituoso. Se o cabo de alimentação estiver danificado, deve ser substituído pelo fabricante ou pelo seu serviço de assistência técnica, ou de qualquer maneira, por uma pessoa com qualificação similar. Não passe o cabo de alimentação por ângulos e sob arestas vivas, por cima de objectos muito quentes e proteja-o do óleo. Não ande com a máquina de café nem a puxe pelo cabo. Não tire a ficha puxando pelo cabo; não toque nela com as mãos molhadas. Evite que o cabo de alimentação caia livremente de mesas ou estantes.

**Perigo de electrocussão:**

Nunca coloque as peças que estão ligadas à corrente em contacto com água.

**Protecção de outras pessoas:**

Mantenha as crianças sob supervisão, para evitar que brinquem com o aparelho. As crianças não se apercebem do perigo associado aos electrodomésticos. Não deixe ao seu alcance os materiais utilizados para embalar a máquina.

**Perigo de queimaduras:**

Evite dirigir contra si mesmo e/ou outras pessoas o jacto de vapor e/ou água quente. Durante o início da distribuição podem verificar-se breves salpicos de água quente. A lança de vapor/água quente pode atingir temperaturas elevadas: evite tocá-la directamente com as mãos, utilize o botão apropriado. Nunca desintroduza (retire) o compartimento de pastilhas durante a distribuição.

**Limpeza:**

Antes de limpar a máquina, é indispensável desligar a ficha da tomada de corrente e esperar que a máquina arrefeça. Não mergulhe a máquina em água! É rigorosamente proibido tentar modificar de algum modo o interior da máquina. Não utilize a água presente no reservatório para fins alimentares.

**Armazenagem da máquina:**

Quando a máquina for inutilizada durante um período prolongado, desligue a ficha da tomada e guarde-a num local seco e fora do alcance das crianças. Proteja-a contra o pó e a sujidade.

**Reparações / Manutenção:**

No caso de avarias, defeitos ou suspeita de defeito após uma queda, desligue imediatamente a ficha da tomada. Não coloque em funcionamento uma máquina defeituosa. Só os Centros de Assistência Autorizados Saeco podem efectuar intervenções e reparações. No caso de intervenções não realizadas segundo as normas, rejeita-se qualquer tipo de responsabilidade por eventuais danos.

**Reservatório de água:**

Introduza no reservatório apenas água fresca potável sem gás. Não coloque a máquina em funcionamento se a água não ultrapassar pelo menos o nível mínimo indicado no reservatório.

**Compartimento das pastilhas:**

No compartimento das pastilhas devem ser introduzidas apenas pastilhas Lavazza "A MODO MIO"; não introduza os dedos ou qualquer objecto. As pastilhas só se devem utilizar uma vez.

**Eliminação da máquina no fim da vida útil:**

INFORMAÇÕES PARA OS UTILIZADORES: Nos termos do art. nº 13 do Decreto Legislativo italiano de 25 de Julho de 2005, nº 151 "Aplicação das Directivas 2002/95/CE, 2002/96/CE e 2003/108/CE, respeitantes a redução do uso de substâncias perigosas nas aparelhagens eléctricas e electrónicas, além da eliminação dos resíduos". O símbolo do contentor de lixo com barra de restrição, encontrado no aparelho ou na sua embalagem indica que o produto no final da sua vida útil deve ser recolhido separadamente dos outros resíduos. O utilizador deverá, por isso, entregar o aparelho no final da sua vida útil nos apropriados centros de recolha selectiva dos resíduos eléctricos ou electrónicos, ou então devolver ao revendedor no momento de compra de um novo aparelho semelhante, em razão de um a um. A adequada recolha selectiva para uma utilização sucessiva do aparelho desactivado para reciclagem, tratamento e eliminação ambientalmente compatível contribui para evitar possíveis efeitos negativos no ambiente e na saúde, e possibilita a reutilização e/ou reciclagem dos materiais, dos quais é constituído o aparelho. A eliminação abusiva do produto por parte do utilizador comporta a aplicação das sanções administrativas previstas pela normativa vigente.

Controlelampje "stoom gereed"

Stoomschakelaar

Schakelaar voor de koffieafgifte

Controlelampje "koffie gereed"

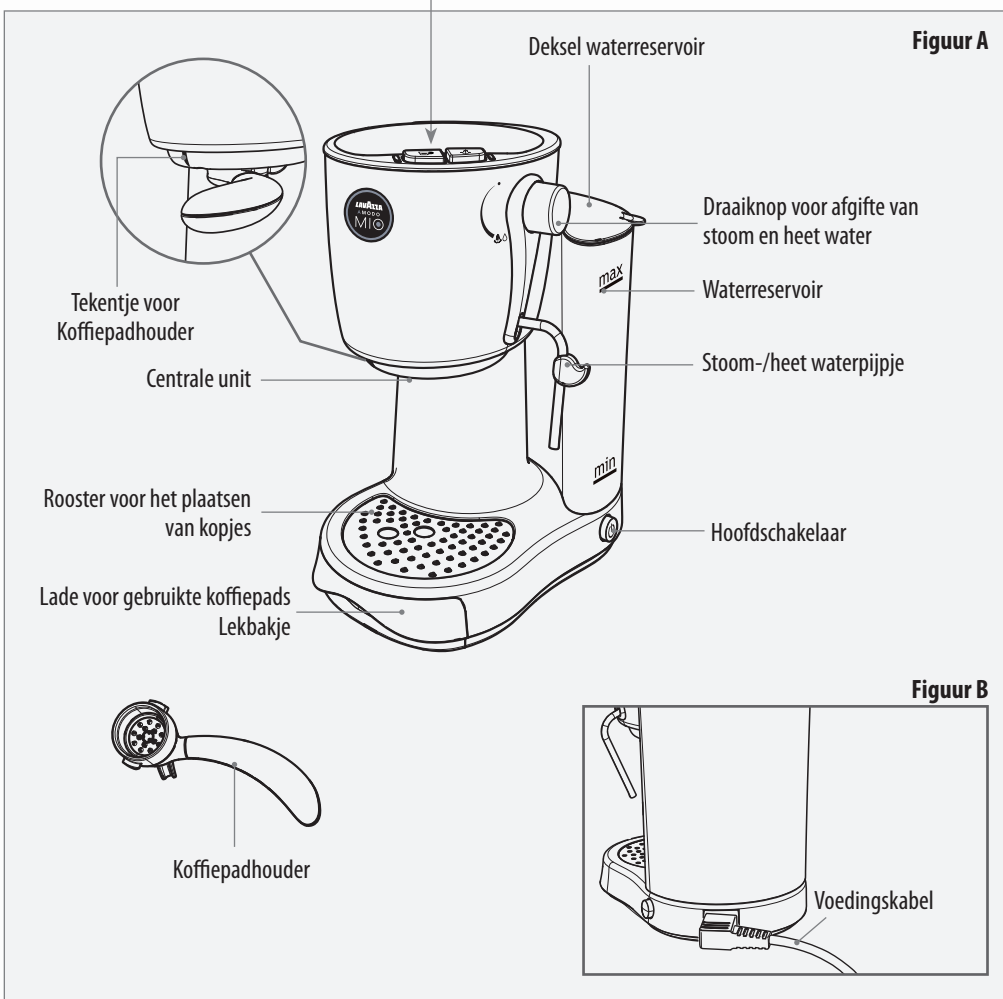
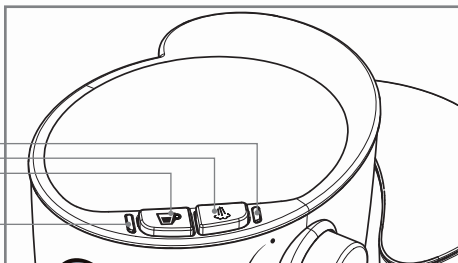



Men aanvaardt geen aansprakelijkheid voor eventuele schade in geval van:

- verkeerd gebruik dat niet in overeenstemming is met de beoogde doelen;
- reparaties die niet zijn uitgevoerd door erkende servicecentra;
- het onklaar maken van de voedingskabel;
- onklaar gemaakte onderdelen van de machine;
- gebruik van niet-originele reserveonderdelen en accessoires;
- het niet ontkalken;
- opslag in ruimten met temperaturen onder de 0°C;
- gebruik in ruimten met een temperatuur onder de 10°C of boven de 40°C;
- gebruik in ruimten met een relatieve luchtvochtigheid boven de 95%;
- gebruik van andere koffiepads dan die zijn aangegeven. In deze gevallen komt de garantie te vervallen.

HET STARTEN VAN DE MACHINE



Plaats de machine op een vlakke en stabiele ondergrond, ver verwijderd van water en hete bronnen. Haal de stroom eraf indien aanwezig. Schade aan de machine, veroorzaakt door het niet in acht nemen van deze aanwijzingen, wordt niet door de garantie gedekt.

- 1 Til de deksel van het waterreservoir op en neem het weg en neem vervolgens ook het reservoir eruit.

- 2 Vul het reservoir tot aan het aangegeven MAX niveau met uitsluitend vers drinkwater zonder koolzuur.



Heet water of andere vloeistoffen kunnen het reservoir beschadigen. Zet de machine niet aan zonder water: verzeker u ervan dat er voldoende water in het reservoir zit.

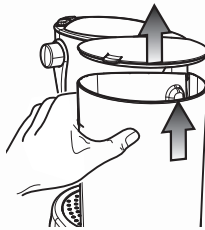

- 3 Steek de voedingskabel erin en druk op de hoofdschakelaar (zie **MACHINEONDERDELEN** - Afbeelding B). Wanneer het controlelampje voor "koffie gereed" brandt, is de machine klaar voor de afgifte.

Het gebruik van een waterfilter verlengt de levensduur van het apparaat door het ontstaan van kalk te voorkomen en verbetert de kwaliteit van het water. Saeco raadt aan de **INTENZA BRITA FILTER** te gebruiken (optionele accessoire). Volg voor het installeren van de filter de aanwijzingen op het instructieblad op dat geleverd wordt met het accessoire.



Bij het eerste opstarten van de machine en na een lange tijd van stilstand is het nodig om het watercircuit te spoelen op de hierna beschreven manier.

- 1 Plaats een kannetje onder het stoom/heet waterpijpe en open de

draaiknop door deze tegen de klok in te draaien.

- 2 Druk op de schakelaar voor de koffieafgifte.

- 3 Verstrek al het water uit het waterreservoir door het stoom/heetwaterpijpe; om te stoppen, druk opnieuw op de schakelaar voor de koffieafgifte en sluit de draaiknop.

- 4 Vul het waterreservoir opnieuw.

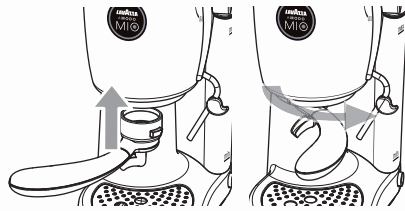

- 5 Plaats de koffiepadhouder **ZONDER** de koffiepad en draai deze van links naar rechts totdat het geheel geblokkeerd is en plaats een kannetje onder de koffiepadhouder.

- 6 Druk op de schakelaar voor de koffieafgifte en schenk al het water uit het reservoir. Wanneer het water op is, stop de afgifte door opnieuw op de schakelaar voor de koffieafgifte te drukken.

- 7 Vul het waterreservoir opnieuw. Wanneer het controlelampje "koffie gereed" continu brandt, is de machine gereed voor gebruik.

- 8 Verwijder het gebruikte kannetje.

HET VULLEN VAN HET WATERCIRCUIT



In het geval van het geheel ontbreken van water in het reservoir is het nodig om het watercircuit te vullen op de hierna beschreven manier.

- 1 Plaats een kannetje onder het stoom/heet waterpijpe en open de draaiknop door deze tegen de klok in te draaien.

- 2 Druk op de schakelaar voor de koffieafgifte.

- 3 Schenk water door het stoom/heet waterpijpe totdat er een gelijkmatige waterstraal uit stroomt; om te stoppen, druk opnieuw op de schakelaar voor de koffieafgifte en sluit de draaiknop.



- 4 Verwijder het gebruikte kannetje.

KOFFIEAFGIFTE

De machine is gereed wanneer het controlelampje "koffie gereed" continu brandt.



In de koffiepads houder dienen enkel koffiepads van Lavazza A MODO MIO geplaatst te worden. Steek er geen vingers of andere voorwerpen in; de koffiepads houder bevat een perforator die verwondingen aan de vingers kan veroorzaken.



De monodosis koffiepads zijn gemaakt om alleen één koffie/product te verstrekken. Gebruik de koffiepads NIET opnieuw.



Om de bovenstaande handelingen uit te voeren, dient de stop-/heetwaterknop gesloten te zijn.



Verwarm de koffiepads houder voor. Steek de koffiepads houder zonder koffiepads erin en druk op de schakelaar voor de koffieafgifte. Het water zal uit de koffiepads houder beginnen te stromen (deze handeling is alleen nodig voor het eerste kopje koffie). Laat 50cc water uit het apparaat stromen en druk opnieuw op de schakelaar voor de koffieafgifte om de afgifte te stoppen.

1

Plaats de koffiepads in de koffiepads houder. Verzeker u ervan dat deze juist geplaatst is.



2

Steek de koffiepads houder in de centrale unit in overeenstemming met het tekenje voor de koffiepads houder.



3

Draai de koffiepads houder van links naar rechts totdat deze geheel geblokkeerd is. Plaats een koffiekopje onder de schenkinrichting.

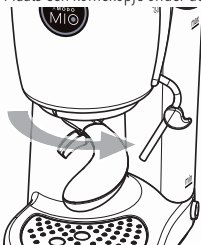

4

Druk op de schakelaar voor de koffieafgifte en wacht op de afgifte van de gewenste hoeveelheid.



Neem de koffiepads houder niet weg uit de schenkinrichting tijdens de afgifte.

5

Druk opnieuw op de schakelaar om de afgifte te stoppen. Neem het kopje met de koffie weg.



Een afgifte van meer dan 60 seconden wordt afgeraden.

6

Draai de koffiepads houder van rechts naar links totdat deze helemaal los zit.

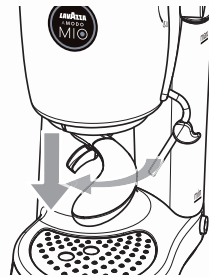

7

Open voorzichtig de lade voor gebruikte koffiepads en leg de gebruikte koffiepads erin.

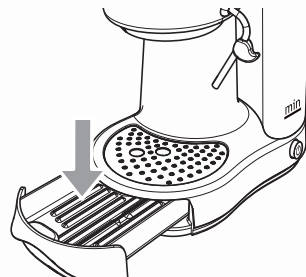

In de lade kunnen slechts 4 koffiepads geplaatst worden; in deze lade worden ook druppels na de afgifte opgevangen.



Wij raden aan om de gebruikte koffiepads meteen na de afgifte te verwijderen om onaangename geuren ten gevolge van een koffiepads die te lang erin heeft gezeten, te voorkomen.

! *Gevaar voor brandwonden! Aan het begin van de afgifte kan wat heet water vrijkomen. Het stoom/heet waterpijpje kan erg heet worden: vermijd direct contact met de handen. Het stoom/heet waterpijpje mag niet op personen of dieren gericht worden. Verzekert u er altijd van dat er genoeg water in het reservoir zit.*

AFGIFTE VAN HEET WATER

- 1 Wanneer de machine klaar is voor gebruik, zet een leeg kannetje onder het stoom/heet waterpijpje en open de draaiknop.



- 2 Druk op de schakelaar voor de koffieafgifte.



- 3 Druk opnieuw op de schakelaar voor de koffieafgifte om de afgifte te stoppen en sluit de stoom-/heetwaterknop.

! *Een afgifte van meer dan 60 seconden wordt afgeraden.*

STOOMAFGIFTE EN BEREIDING VAN EEN CAPPUCCINO

- 1 Druk op de stoomschakelaar. Wanneer de het controlelampje continu brandt, is de machine klaar voor gebruik.

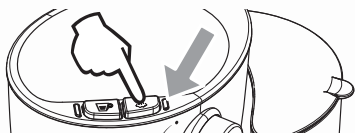

- 2 Plaats een leeg kannetje onder het stoom/heet waterpijpje en open gedurende enkele seconden de draaiknop om het restwater eruit te

laten lopen totdat er alleen stoom uitkomt. Sluit de draaiknop en neem het kannetje weg.



- 3 Plaats het kannetje met de melk zo dat het stoom/heet waterpijpje bijna de bodem raakt en open de draaiknop. De machine zal beginnen met de stoom te verstreken.



Beweeg het kannetje langzaam naar beneden om een compacte en crèmiege schuimlaag van melk te verkrijgen. Het wordt aangeraden om het kannetje niet meer dan voor een derde met melk te vullen.

- 4 Wanneer het gewenste resultaat bereikt is, sluit de draaiknop en druk opnieuw op de stoomschakelaar. Neem het kannetje weg.

! *Een afgifte van meer dan 60 seconden wordt afgeraden.*

! *Indien beide leds branden heeft het apparaat een te hoge temperatuur voor de afgifte van de koffie. Schenk een kopje heet water zoals aangegeven in het voorgaande hoofdstuk alvorens andere handelingen uit te voeren. Op deze manier voorkomt men dat de volgende koffie te veel getrokken is (een bijna "verbrande" smaak: sterk, bitter en houtachtig).*

i *Het wordt aangeraden om verse halfvolle melk te gebruiken en op koelkasttemperatuur in de gewenste hoeveelheid om een compacte schuimlaag te verkrijgen.*

! *Verzekert u er altijd van dat er geen elektrische toevoer is en wacht totdat de machine afgekoeld is.*

i *Het wordt aangeraden om elke dag het reservoir om te spoelen. Gebruik nooit alkalische schoonmaakmiddelen, oplosmiddelen, alcohol of agressieve middelen of ovens voor het drogen van de onderdelen van de machine. Was de onderdelen (uitgezonderd de elektrische) met koud/lauw water en niet schurende doeken/sponsen.*

REINIGING VAN HET STOOM/HEET WATERPIJPJE

Laat het stoom/heet waterpijpje enkele seconden vrij stomen na het gebruik ervan. Reinig het pijpje aan de buitenkant met een vochtige doek.

REINIGING VAN DE KOFFIEPADHOUDER

Voer de procedure **KOFFIEAFGIFTE** wekelijks uit zonder een koffiepads te plaatsen. Was vervolgens de koffiepads onder stromend water af.

KOFFIESCHENKINRICHTING

Voer de reiniging van de koffieschenkinrichting wekelijks uit door eventuele koffieresten met een keukensepeltje te verwijderen.

! *Let op: binnenin de koffiepads houder en de centrale unit bevinden zich de perforators voor de capsules. Let erop niet de vingers te verwonden tijdens de reiniging.*

REINIGING VAN DE LADE VOOR KOFFIEPADS

1 Haal de lade voor de gebruikte koffiepads eruit en was het af.

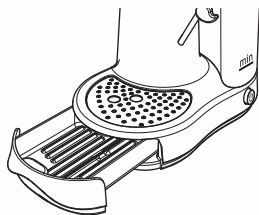

2 Verwijder het bovenste rooster en was het onder vers stromend water af.



ONTKALKING

Een normaal gevolg bij het gebruik van het apparaat is dat er kalk gevormd wordt; de machine moet om de 1-2 maanden ontkalkt worden en/of als er minder water uit de machine stroomt.

i *Gebruik het ont kalkingsproduct van Saeco. Dit is speciaal ontwikkeld om de performance en de functionering van de machine het best te bewaren gedurende de gehele levensduur ervan, evenals voor het voorkomen, indien juist gebruikt, van iedere aantasting van het verstrekte product. De ont kalkingsoplossing moet afgedankt worden volgens de instructies van de constructeur en/of de geldende normen van het land waar het wordt gebruikt. Opmerking: zorg vóór het uitvoeren van de ont kalkingscyclus ervoor dat: **HET WATERFILTER VERWIJDERD IS, indien deze wordt gebruikt.***

! *Drink niet de ont kalkingsoplossing en de verstrekte producten totdat de cyclus geheel beëindigd is. Gebruik in geen geval azijn als ont kalkingsmiddel.*

- 1 Alvorens te beginnen met de ont kalking dient men de koffiepads houder in de machine te plaatsen.

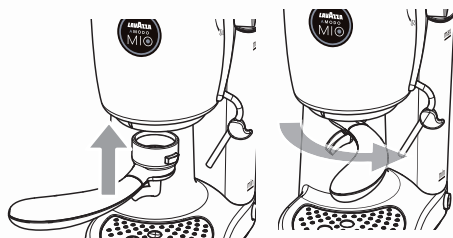

- 2 Haal het waterreservoir eruit en leeg het.
- 3 Giet de **HELFT** van de inhoud van de fles met geconcentreerd ont kalkingsmiddel van Saeco in het waterreservoir en vul het met vers water.
- 4 Schakel de machine in door op de hoofdschakelaar te drukken. Draai de knop open en neem 2 kopjes water (circa 150 ml per kopje) uit het stoom/heet waterpijpe.



- 5 Draai vervolgens de knop dicht en schakel de machine uit.

- 6 Laat het ont kalkingsmiddel voor circa 15-20 minuten inwerken terwijl de machine uitgeschakeld is.
- 7 Schakel de machine in door op de hoofdschakelaar te drukken en neem 2 kopjes water (circa 150 ml per kopje) uit het stoom/heet waterpijpe. Schakel vervolgens de machine uit met de hoofdschakelaar en laat deze gedurende 3 minuten uit.
- 8 Herhaal de handelingen beschreven bij punt 7 totdat het waterreservoir geheel leeg is.
- 9 Spoel het reservoir met vers drinkwater en vul het weer opnieuw.
- 10 Schakel de machine in door op de hoofdschakelaar te drukken. Plaats een kopje onder de koffiepads houder en druk op de schakelaar voor de koffieafgifte om de gehele inhoud uit het reservoir te schenken. Druk opnieuw op de schakelaar om de afgifte te stoppen.
- 11 Vul het reservoir opnieuw met vers drinkwater. Schenk de gehele inhoud van het reservoir door het stoom/heet waterpijpe en gebruik daarvoor een geschikte bak.
- 12 Na het water te hebben afgenomen, beëindig de afgifte door de knop dicht te draaien.
- 13 Verwijder de koffiepads houder en spoel deze af met vers drinkwater. De ont kalkingscyclus is beëindigd.

CAPPUCCINATORE (optioneel).

i *De Cappuccinatore CAPPUCCINO CUOR DI CREMA LAVAZZA A MODO MIO is te koop als accessoire van de machines Lavazza A MODO MIO. Bezoek de website www.lavazzamodomio.com om te ontdekken waar u deze kunt kopen.*

Geconstateerd probleem	Mogelijke oorzaken	Oplossing
De machine kan niet worden ingeschakeld.	» Machine is niet aangesloten op het elektriciteitsnet.	» Sluit de machine op het elektriciteitsnet aan. » Wend u tot een servicecentrum.
De machine heeft veel tijd nodig om op te warmen.	» Het apparaat bevat veel kalk.	» Ontkalk het apparaat.
De pomp maakt veel lawaai.	» Geen water in het reservoir. » Het reservoir is gevuld zonder de cyclus voor het vullen van het watercircuit uit te voeren.	» Vul het reservoir bij met vers drinkwater. » Voer de cyclus voor het vullen van het watercircuit uit (zie gedeelte over het vullen van het watercircuit).
Het is niet mogelijk om de koffiepads erin te steken	» Koffiepadhouder staat in de verkeerde stand » Koffiepad onjuist geplaatst.	» Wijzig de stand van de koffiepadhouder. » Verwijder de koffiepad en plaats deze opnieuw.
De koffie is koud.	» Het controlelampje "koffie gereed" was uit toen op de schakelaar voor de koffieafgifte werd gedrukt.	» Wacht tot het controlelampje gaat branden.
De koffie loopt te snel, er wordt geen crèmige koffie verstrekt.	» De koffiepad is al gebruikt.	» Neem de koffiepadhouder eruit en plaats een nieuw koffiepad.
De koffie komt niet of slechts druppelsgewijs eruit.	» Koffiepadhouder is verstopt. » Het watercircuit is leeg.	» Voer een reinigingscyclus uit van de koffieschenkinrichting (zie ONDERHOUD EN REINIGING). » Voer de cyclus voor het vullen van het watercircuit uit (zie gedeelte over het vullen van het watercircuit).
Er komt helemaal geen heet water of stoom uit.	» Het stoompijpje is verstopt.	» Reinig het uitlooppijpje met behulp van een naald (de machine dient uitgeschakeld te zijn en de draaiknop voor de afgifte van stoom/heet water gesloten).
Er komt geen schuim.	» De melk is niet geschikt. » De melk is te koud. » Het controlelampje brandde niet continu.	» Gebruik verse halfvolle melk. » Gebruik melk op koelkasttemperatuur. » Druk op de stoomknop en wacht tot het controlelampje aangaat.

Bij niet in deze tabel voorkomende storingen of als de gesuggereerde oplossingen de storingen niet hebben verholpen, dient men contact op te nemen met een servicecentrum van Saeco.

TECHNISCHE EIGENSCHAPPEN

- Nominale spanning - Nominaal vermogen - Voeding:
Zie het plaatje op het apparaat
- Afmetingen: Hoogte 318 mm Breedte 187 mm Diepte 276 mm
- Gewicht: circa 5 kg
- Waterreservoir: circa 1,4 liter - Uitneembaar
- Gebruikt materiaal voor de behuizing: Thermoplastic
- Lengte voedingskabel 1,2 m
- Bedieningspaneel: Bovenop de machine
- Ketel: Aluminium
- Veiligheidsinrichtingen: Drukveiligheidsklep.
- Dubbele Thermozekering

**Gebruiksbestemming:**

De koffiemachine is uitsluitend bestemd voor huishoudelijk gebruik. Het aanbrengen van technische wijzigingen is niet toegestaan. Elk ongeoorloofd gebruik is verboden, in verband met de risico's die dit met zich meebrengt! Het apparaat is niet bestemd om gebruikt te worden door personen (inclusief kinderen) met verminderde fysieke, mentale of gevoelige capaciteiten of met onvoldoende ervaring en/of bekwaamheid, tenzij ze onder het toezicht staan van een persoon die verantwoordelijk is voor hun veiligheid en van wie ze instructies verkrijgen aangaande het gebruik van het apparaat.

**Plaatsing:**

Zet de koffiemachine op een veilige plek waar niemand het zou kunnen omstoten of zich eraan zou kunnen verwonden. Bewaar de machine niet op een temperatuur onder de 0°, aangezien de vorst deze zou kunnen beschadigen. Gebruik de koffiemachine niet buiten. Plaats de machine niet op erg warme oppervlakken en/of in de buurt van open vuur. Wanneer de machine aan is, dient deze niet te worden bedekt met doeken.

**Stroomtoevoer:**

Sluit de koffiemachine alleen aan op een geschikt stopcontact. De spanning moet overeenstemmen met de spanning die op het plaatje van de machine staat vermeld. **Om de energiebesparing te bevorderen, raden wij aan de machine uit te schakelen wanneer deze voor een duur van meer dan 60 minuten niet wordt gebruikt.**

**Voedingskabel:**

Gebruik de koffiemachine niet als de voedingskabel defect is. Indien de voedingskabel beschadigd is, moet deze door de constructeur of door de technische service vervangen worden of in ieder geval door een persoon met een gelijkwaardige kwalificatie. Laat de voedingskabel niet over hoeken en scherpe randen of hete voorwerpen lopen, en bescherm het tegen olie. Draag de koffiemachine niet aan de kabel en trek er niet aan. Haal de stekker niet uit het stopcontact door aan de kabel te trekken; raak het niet met natte handen aan. Voorkom dat de voedingskabel los van tafels of planken afhangt.

**Elektrocuciegevaar:**

Breng de onder stroom staande delen nooit in contact met water.

**Bescherming van andere personen:**

Houd kinderen onder toezicht om te vermijden dat ze met het apparaat spelen. Kinderen realiseren zich de gevaren die aan elektrische apparaten verbonden zijn niet. Laat het verpakkingsmateriaal van de machine niet binnen bereik van kinderen.

**Verbrandingsgevaar:**

Richt de hete stoom- en/of waterstraal nooit op uzelf en/of op anderen. Aan het begin van de afgifte kan wat heet water vrijkomen. Het stoom/heet waterpijpe kan erg heet worden: vermijd direct contact met de handen, gebruik de daarvoor bestemde handgreep. Verwijder (loshalen) de koffiepads houder nooit tijdens de afgifte.

**Reiniging:**

Alvorens de machine te reinigen, is het noodzakelijk de stekker uit het stopcontact halen en te wachten tot de machine is afgekoeld. Dompel de machine niet onder in water! Pogingen tot reparaties aan de binnenkant van de machine zijn ten strengste verboden. Gebruik het water in het waterreservoir niet voor voedingsdoeleinden.

**Opslag van de machine:**

Wanneer de machine langere tijd niet wordt gebruikt, haal de stekker uit het stopcontact en sla deze op in een droge plaats niet toegankelijk voor kinderen. Bescherm de machine tegen stof en vuil.

**Reparaties / Onderhoud:**

Haal de stekker meteen uit het stopcontact bij storingen, defecten of vermoedelijke defecten na een val. Zet de machine nooit in werking als deze defect is. Alleen de erkende servicecentra van Saeco mogen werkzaamheden en reparaties uitvoeren. Bij ondeskundig uitgevoerde werkzaamheden wordt iedere vorm van aansprakelijkheid van de hand gewezen.

**Waterreservoir:**

Vul het reservoir altijd en alleen met vers drinkwater zonder koolzuur. Zet de machine niet aan indien het water niet minstens het minimumniveau heeft bereikt dat op de reservoir aangegeven is.

**Ruimte voor de koffiepads:**

In de ruimte voor de koffiepads dienen enkel koffiepads Lavazza A MODO MIO geplaatst te worden; steek geen vingers of andere objecten in de ruimte. De koffiepads dienen eenmalig gebruikt te worden.

**Afdanking van de machine aan het einde van de levensduur:**

INFORMATIE VOOR DE GEBRUIKERS: conform art. 13 van het Italiaanse Wetsbesluit nr. 151 van 25 juli 2005, "Uitvoering van de richtlijnen 2002/95/EG, 2002/96/EG en 2003/108/EG, betreffende de beperking van het gebruik van gevaarlijke stoffen in elektrische en elektronische apparatuur, en de afvalverwerking". Het symbool met de doorgekruiste vuilcontainer dat zich op het apparaat of op de verpakking bevindt, duidt aan dat het apparaat aan het einde van de levensduur gescheiden van het andere afval verzameld moet worden. De gebruiker moet het apparaat dus, aan het einde van zijn levensduur, bij de speciale gescheiden inzamelingscentra voor elektrisch en elektronisch afval inleveren, ofwel het bij de winkel inleveren bij de aankoop van een gelijksoortig apparaat, in de verhouding één op één. De adequate gescheiden inzameling om de afgedankte apparatuur vervolgens voor te bereiden voor recycling, milieuverantwoorde verwerking en verwijdering, draagt bij aan het voorkomen van mogelijke negatieve gevolgen op het milieu en de gezondheid van de mens en bevordert het hergebruik van het materiaal waaruit de apparatuur bestaat. De illegale afdanking van het product door de gebruiker zal de oplegging van administratieve sancties tot gevolg hebben die worden bepaald door de geldende norm.

FIN

KEITTIMEN OSAT

Höyry valmis -merkkivalo

Höyrykytkin

Kahvin annostelukytin

Kahvi valmis -merkkivalo

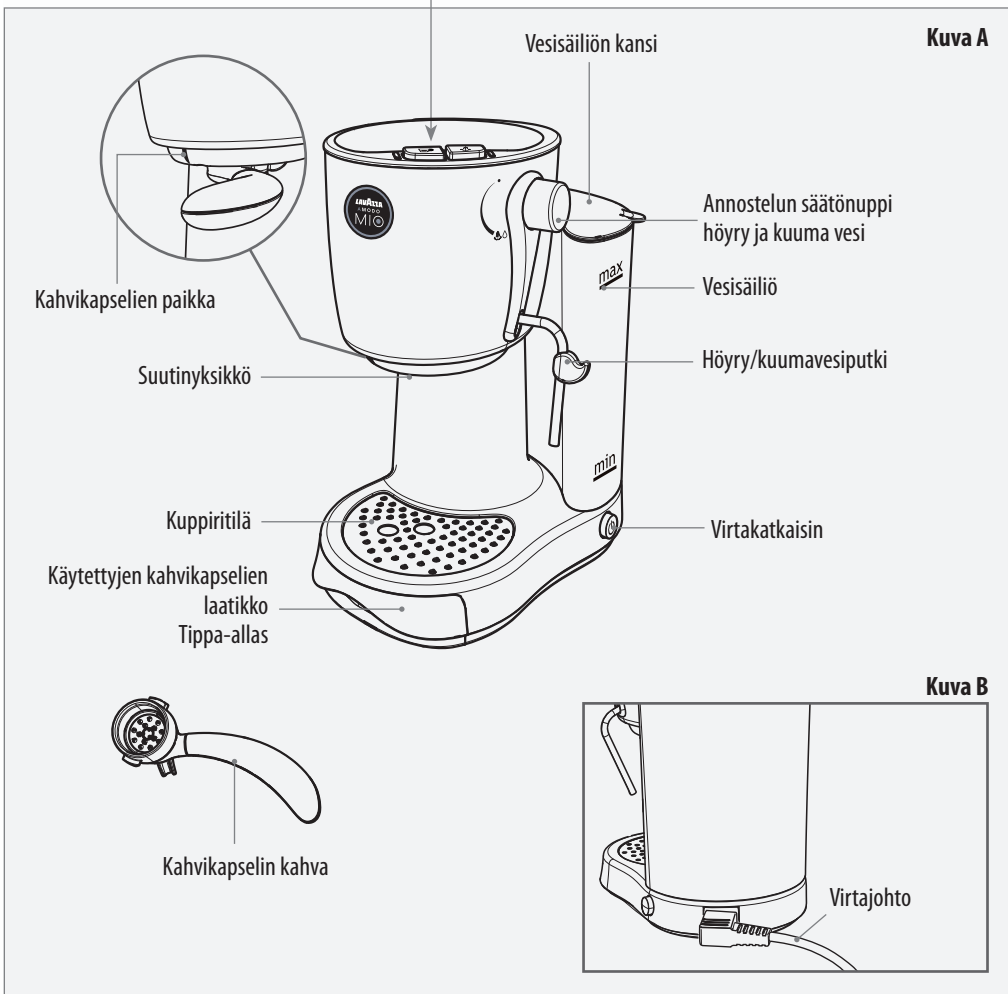
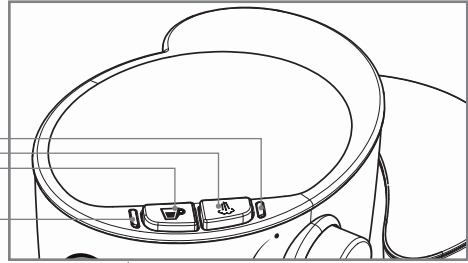



Valmistaja ei vastaa mahdollisista vahingoista, jotka johtuvat:

- vääristä tai käyttötarkoituksen vastaisesta käytöstä;
- korjaustoimenpiteistä, joita ei ole suoritettu valtuutetuissa huoltokeskuksissa;
- virtajohdon peukaloinnista;
- minkä tahansa keittimeen kuuluvan osan peukaloinnista;
- ei-alkuperäisten varaosien ja varusteiden käytöstä;
- kalkinpoiston suorittamatta jättämisestä;
- varastoinnista alle 0°C lämpötiloissa;
- keittimen käytöstä tiloissa alle 10°C tai yli 40°C lämpötiloissa;
- keittimen käytöstä tiloissa joiden suhteellinen kosteus ylittää 95%;
- osoitettuihin nähden erilaisten kahvikapselien käytöstä. Näissä tapauksessa takuu raukeaa.

KEITTIMEN KÄYNNISTYS



Aseta keitin tasaiselle ja vakaalle pinnalle, kauas vedestä ja lämmön lähteistä. Jos virta on päällä, kytkä se pois. Takuu ei kata näiden ohjeiden noudattamatta jättämisestä syntyviä vahinkoja.

- 1 Nosta ja irrota vesisäiliön kansi ja sen jälkeen itse vesisäiliö.

- 2 Täytä vesisäiliö osoitettuun MAX-tasoon asti käyttämällä ainoastaan raikasta hiilihapotonta juomavettä.

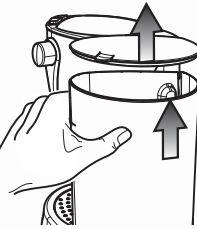

Kuuma vesi sekä muut nesteet voivat vahingoittaa säiliötä. Älä käynnistä keitintä ilman vettä: varmista, että sitä on riittävä määrä säiliössä.

- 3 Aseta virtajohto seinään ja paina virtakatkaisinta (katso **KEITTIMEN OSAT** - Kuva B). Kun kahvi valmis -merkkivalo syttyy, keitin on valmis kahvin annosteluun.

Vesisuodattimen käyttö pidentää keittimen käyttöikää ehkäisemällä kalkin muodostumista ja parantaa veden laatua. Saeco suosittelee INTENZA BRITA SUODATTIMEN käyttöä (lisävaruste). Suodattimen asentamista varten noudata lisävarusteen liitteenä olevia ohjeita.



Kun käytät keitintä ensimmäistä kertaa ja jos se on ollut pitkään käyttämättä, huuhtelee vesijärjestelmä seuraavassa osoitettuun tapaan.

- 1 Aseta astia höyry/kuuman veden putken alle ja avaa säätönuppi kiertämällä sitä vastapäivään.

- 2 Paina kahvin annostelukytkintä.

- 3 Annostele kaikki vesisäiliössä oleva vesi höyry/kuumavesiputkesta; lopeta annostelu painamalla kahvin annostelukytkintä uudelleen ja sulje säätönuppi.

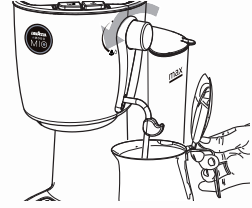

- 4 Täytä vesisäiliö uudelleen.

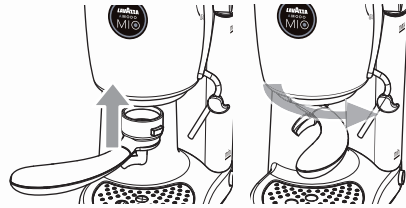

- 5 Aseta kahvikapselin kahvi ILMAN kahvikapselia kääntämällä sitä vasemmalta oikealle, kunnes se lukittuu kokonaan ja aseta astia kahvikapselin kahvan alle.

- 6 Paina kahvin annostelukytkintä ja annostele kaikki säiliössä oleva vesi. Kun vesi on loppunut, pysäytä annostelu painamalla kahvin annostelukytkintä uudelleen.

- 7 Täytä vesisäiliö uudelleen. Kun kahvi valmis -merkkivalo palaa kiinteästi, keitin on käyttövalmis.

- 8 Ota käytetty astia pois.

VESIJÄRJESTELMÄN LATAUS



Jos säiliössä oleva vesi on kulunut loppuun, vesijärjestelmä tulee ladata seuraavassa osoitettuun tapaan.

- 1 Aseta astia höyry/kuuman veden putken alle ja avaa säätönuppi kiertämällä sitä vastapäivään.

- 2 Paina kahvin annostelukytkintä.

- 3 Annostele vettä höyry/kuumavesiputkesta kunnes huomaat, että virtaava vesisuihku on tasainen; lopeta annostelu painamalla uudelleen kahvin annostelukytkintä ja sulje säätönuppi.

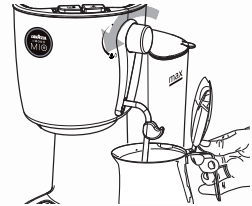

- 4 Ota käytetty astia pois.

KAHVIN ANNOSTELU

! Kun kahvi valmis -merkkivalo palaa jatkuvasti, keitin on käyttövalmis.

! Kahvikapselin kahvaan saa laittaa ainoastaan Lavazza A MODO MIO kahvikapseleita. Älä aseta sinne sormia tai mitään muita esineitä; Kahvikapselin kahvassa on lävistin, joka voi aiheuttaa sormivammoja.

! Yhdestä kertakäyttöisestä kapselistä on tarkoitus valmistaa vain yksi annos kahvia/tuotetta. ÄLÄ käytä kapseleita käytön jälkeen uudelleen.

! Edellä lueteltujen toimenpiteiden suorittamiseksi höyryn/veden säätönupin on oltava kiinni.

i Esilämmitä kahvikapselin kahva. Aseta se paikoilleen ilman kahvikapselia ja paina kahvikytkintä. Vesi alkaa valua kahvikapselin kahvasta (tämä toimenpide on tarpeen ainoastaan ensimmäisen kahvinkeiton yhteydessä). Kun 50cc vettä on valutettu, paina kahvikytkintä uudelleen annostelun pysäyttämiseksi.

- 1** Aseta kapseli kahvikapselin kahvan sisään. Varmista, että se on asetettu oikein.



- 2** Aseta kahvikapseli suutinyksikköön kahvikapselin kahvan kohdalle.



- 3** Käännä kahvikapselin kahvaa vasemmalta oikealle, kunnes se lukittuu kokonaan. Aseta kahvikuppi suuttimen alle.

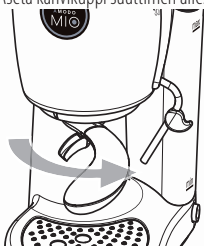

- 4** Paina kahvin annostelukytkintä ja odota, kunnes kahvia on valunut haluttu määrä.

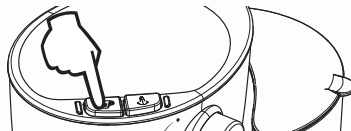

! Älä irrota kahvikapselin kahvaa suuttimesta annostelun aikana.

- 5** Pysäytä annostelu painamalla kytkintä. Poista kahvia täynnä oleva kuppi.

! Yli 60 sekuntia kestävää annostelua ei suositella.

- 6** Käännä kahvikapselin kahvaa oikealta vasemmalle, kunnes se vapautuu kokonaan.

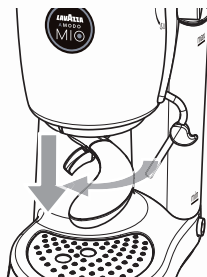

- 7** Avaa kevyesti käytettyjen kahvikapselien laatikko ja aseta käytetty kapseli sinne.

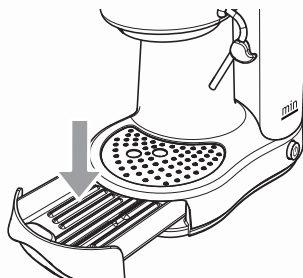

i Käytettyjen kapselien laatikkoon voidaan asettaa ainoastaan 4 kapselia; tässä laatikossa on myös annostelun lopussa ulos tulevat nesteet.

i Ota käytetty kapseli pois heti annostelun jälkeen, jotta pitkään paikalleen jätetyn kapselin aikaansaamilta epämiellyttäviltä hajuilta vältyttäisiin.



Palovammojen vaara! Annostelun alussa putkesta voi suihkuta pieni määrä kuumaa vettä. Höyry/kuumavesiputki voi kuumentua polttavaksi: älä koske siihen suoraan käsilläsi. Höyry/kuumavesiputkea ei saa suunnata henkilöitä tai eläimiä kohti. Varmista aina, että säiliössä on riittävä määrä vettä.

KUUMAN VEDEN ANNOSTELU

- 1 Kun keitin on valmis, aseta astia höyry/kuumavesiputken alle ja avaa säätönuppi.

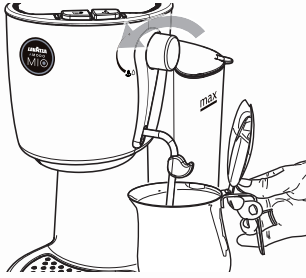

- 2 Paina kahvin annostelukyntä.



- 3 Lopeta kahvin annostelu painamalla uudelleen kahvin annostelukyntä ja sulje höyry/kuumavesiputken säätönuppi.



Yli 60 sekuntia kestävää annostelua ei suositella.

HÖYRYTYS JA CAPPUCINON VALMISTUS

- 1 Paina höyrykytkintä. Kun merkkivalo palaa jatkuvasti, keitin on käyttövalmis.

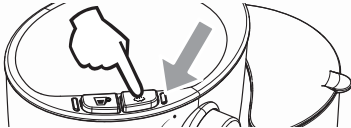

- 2 Aseta tyhjä astia höyry/kuumavesiputken alle ja avaa säätönuppi hetkeksi saadaksesi jäljelle jääneen veden pois, kunnes putkesta tulee

ainoastaan höyryä. Sulje säätönuppi ja ota astia pois.

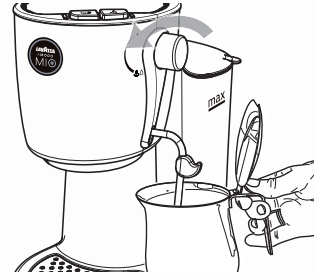

- 3 Aseta maitoa sisältävä astia siten, että höyry/kuumavesiputki osuu melkein astian pohjaan ja avaa säätönuppi. Keittimestä alkaa tulla höyryä.

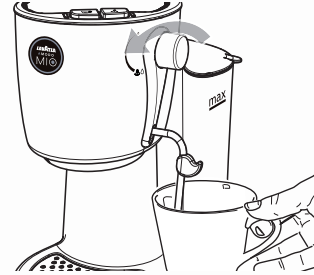

Kiinteän ja kermamaisen vaahdon aikaansaamiseksi, liikuta astiaa hitaasti alasuuntaan. On suositeltavaa, ettei maidon määrä ylitä kolmasosaa astian tilavuudesta.

- 4 Kun haluttu tulos on saatu aikaan, sulje säätönuppi ja paina höyrykytkintä uudelleen. Ota astia pois.



Yli 60 sekuntia kestävää annostelua ei suositella.



Jos molemmat led-valot palavat, keittimen lämpötila on liian korkea kahvin annosteluun. Ennen muiden toimenpiteiden suorittamista, annostele kuppi kuumaa vettä edellisessä kappaleessa annettujen ohjeiden mukaan. Tällä tavoin vältetään, ettei seuraava kahvi ole yliuutettua (melkein "palanut" maku: voimakas, kitkerä ja puiseva).



Saadaksesi aikaan kiinteän vaahdon, käytä haluttu määrä jääkaappikylmää kevytmaitoa.

! **Varmista aina, että virta on kytketty pois ja odota keittimen jäähtymistä.**

i **Huuhtelee säiliö päivittäin. Älä koskaan käytä emäksisiä pesuaineita, liuottimia, spritiä tai aggressiivisia aineita tai kuivatusuuneja keittimen osien kuivattamiseen. Pese osat (sähköosia lukuun ottamatta) kylmällä/haalealla vedellä ja rätillä/pesusienillä, jotka eivät ole hankaavia.**

HÖYRY/KUUMAVESIPUTKEN PUHDISTUS

Höyry/kuumavesiputken käytön jälkeen, päästä höyryä ulos muutama sekunnin ajan. Puhdista putki ulkoisesti kostealla rätillä.

KAHVIKAPSELIN KAHVAN PUHDISTUS

Suorita **KAHVIN ANNOSTELU** kerran viikossa asettamatta kahvikapselia paikoilleen. Pese sitten kahvikapselin kahva juoksevan veden alla.

SUUTINYKSIKKÖ

Puhdista suutinyksikkö kerran viikossa poistamalla mahdolliset kahvijäämät keittiössä käytettävällä sudilla.

! **Varoitus: suutinyksikön kahvikapselin kahvan sisällä on kapselin lävistimiä. Varo, ettet pistä sormiasi puhdistuksen aikana.**

KAHVIKAPSELIEN LAATIKON PUHDISTUS

1 Irrota käytettyjen kahvikapselien laatikko ja pese se.

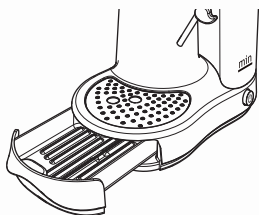

2 Irrota yläritilä ja pese se raikkaalla vedellä.

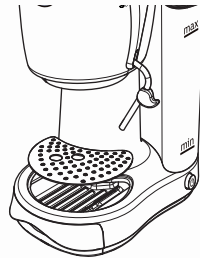

KALKINPOISTO

Kalkin muodostuminen on normaalia keittimen käytön aikana; kalkinpoisto on tarpeen 1-2 käyttökuukauden välein ja/tai kun veden virtaus vähenee.



Käytä Saeco-kalkinpoistoainetta. Se on valmistettu siten, että keittimen suorituskyky ja toiminta voidaan säilyttää parhaimmalla mahdollisella tavalla koko sen eliniän ajan sekä välttää, oikein käytettynä, annostelussa tuotteesta syntyvät muutokset. Kalkinpoistoaine on hävitettävä valmistajan ja/tai käyttömaassa voimassa olevien määräysten mukaan. Huomaa: ennen kalkinpoistojakson aloittamista varmista että: VESISUODATIN ON IRROTETTU, jos sitä on käytetty.



Älä juo kalkinpoistoainetta ja annosteltuja tuotteita ennen kuin poisto on saatu päätökseen. Älä missään tapauksessa käytä etikkaa kalkinpoistoon.

- 1 Ennen kalkinpoiston suorittamista aseta kahvikapselin kahva keittimeen.

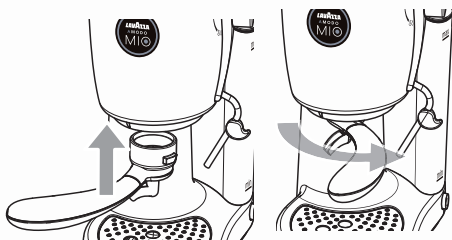

- 2 Irrota ja tyhjennä vesisäiliö.
- 3 Kaada **PUOLI** pulloa tiivistettyä Saeco-kalkinpoistoainetta vesisäiliöön ja täytä se raikkaalla vedellä.
- 4 Käynnistä keitin painamalla virtakatkaisinta. Avaa säätönuppi ja annostelee höyry/kuumavesiputkesta 2 kupillista (molemmat noin 150 ml) vettä.



- 5 Sulje sitten säätönuppi ja sammuta keitin.
- 6 Anna kalkinpoistoaineen vaikuttaa noin 15-20 minuutin ajan keittimen ollessa sammutettuna.

- 7 Käynnistä keitin painamalla virtakatkaisinta ja annostelee höyry/kuumavesiputkesta 2 kupillista (molemmat noin 150 ml) vettä. Sammuta sitten keitin virtakatkaisimesta ja annosta sen olla sammutettuna 3 minuutin ajan.
- 8 Toista kohdassa 7 kuvatut toimenpiteet, kunnes vesisäiliö tyhjenee kokonaan.
- 9 Huuhtelee säiliö raikkaalla juomavedellä ja täytä kokonaan.
- 10 Käynnistä keitin painamalla virtakatkaisinta. Aseta kuppi kahvikapselin kahvan alle ja paina kahvin annostelukytkintä säiliön koko sisällön annostelua varten. Annostelun päättämiseksi paina katkaisinta uudelleen.
- 11 Täytä vesisäiliö uudelleen raikkaalla juomavedellä. Sopivan kokoista astiaa käyttämällä annostelee säiliön koko sisältö höyry/kuumavesiputken kautta.
- 12 Kun veden otto on päättynyt, lopeta annostelu sulkemalla säätönuppi.
- 13 Irrota kahvikapselin kahva ja huuhtelee se raikkaalla juomavedellä. Kalkinpoistojakso on päättynyt.



CAPPUCCINATORE (lisävaruste).

Cappuccinon valmistuslaitte CAPPUCCINO CUOR DI CREMA LAVAZZA A MODO MIO cappuccinatore on myynnissä lisävarusteena Lavazza A MODO MIO kahvinkeittimiin. Lisätietoja siitä, missä laitteita myydään, löydät sivustolta www.lavazzamodomio.com.

Havaittu ongelma	Mahdolliset syyt	Korjaustoimenpide
Keitin ei käynnisty.	» Keitintä ei ole kytketty sähköverkkoon.	» Kytke keitin sähköverkkoon. » Käänny teknisen huollon puoleen.
Keitin kuumenee hitaasti.	» Keittimessä on paljon kalkkia.	» Suorita kalkinpoisto.
Pumppu pitää kovaa ääntä.	» Vesisäiliössä ei ole vettä. » Säiliö on täytetty lataamatta vesijärjestelmää.	» Lisää raikasta juomavettä. » Suorita vesijärjestelmän latausjako (katso vesijärjestelmän latausta koskeva osa).
Kahvikapselien kahvaa ei voi asettaa paikoilleen.	» Kahvikapselin kahva on väärässä asenossa » Kahvikapseli on asetettu väärin.	» Muuta kahvikapselin kahvan asentoa. » Ota kapseli pois ja aseta se takaisin paikoilleen.
Kahvi on kylmää.	» Kahvi valmista -merkkivalo oli sammunut kun painoit kahvin annostelukytkintä.	» Odota, että merkkivalo syttyy.
Kahvia valuu liian nopeasti, annosteltu kahvi ei ole kermamaista.	» Käytetty kahvikapseli.	» Irrota kahvikapselin kahva ja aseta uusi kapseli.
Kahvi ei valu tai valuu tipoitain.	» Kahvikapselin kahva tukossa. » Vesijärjestelmä on tyhjä.	» Suorita kahvisuuttimen pesujako (katso HUOLTO JA PUHDISTUS). » Suorita vesijärjestelmän latausjako (katso vesijärjestelmän latausta koskeva osa).
Kuumaa vettä tai höyryä ei annostella.	» Höyryputki tukossa.	» Puhdista suutin neulalla (keittimen on oltava sammutettu ja höyryn/kuuman veden annostelun säätönupin kiinni).
Maitoon ei muodostu vaahtoa.	» Maito ei ole sopivaa. » Maito on liian kuumaa. » Merkkivalo ei palanut jatkuvasti.	» Käytä tuoretta kevytmaitoa. » Käytä jääkaappikylmää maitoa. » Paina höyrykytkintä ja odota, että merkkivalo syttyy.

Jos vikaa ei löydy edellä annetusta taulukosta tai annetut ohjeet eivät ratkaise niitä, ota yhteyttä Saeco-huoltokeskukseen.

TEKNISET OMINAISUUDET

- Nimellisjännite - Nimellisteho - Virransyöttö:
Katso laitteeseen kiinnitetty kilpi
- Mitat: Korkeus 318 mm Leveys 187 mm Syvyys 276 mm
- Paino: noin 5 kg
- Vesisäiliö: noin 1,4 litraa - Irrotettava
- Runkomateriaalit: Lämpömuovi
- Johdon pituus 1,2 m
- Ohjauspaneeli: Yläosassa
- Säiliö: Alumiinia
- Turvalaitteet: Paineen turvaventtiili.
- Kaksinkertainen lämpösulake

**Käyttötarkoitus:**

Kahvinkeitin on tarkoitettu ainoastaan kotitalouskäyttöön. Älä tee teknisiä muutoksia. Kaikenlainen väärä käyttö on kielletty siitä aiheutuvien riskien takia! Laitetta ei ole tarkoitettu fyysisesti, aistillisesti tai psyykkisesti rajoittuneiden (lapset mukaan lukien) tai kokemattomien ja/tai asiasta tietämättömien henkilöiden käytettäväksi, ellei henkilö, joka vastaa heidän turvallisuudesta valvo toimintaa tai anna laitteen käyttöön liittyviä ohjeita.

**Käyttöpaikka:**

Aseta kahvinkeitin turvalliseen paikkaan, jossa se ei pääse kaatumaan eikä aiheuta loukkaantumisia. Älä pidä keitintä alle 0° lämpötilassa, sillä kylmyys saattaa vahingoittaa sitä. Älä käytä keitintä ulkoilmassa. Älä aseta kahvinkeitintä kuumille pinnoille ja/tai avotulen läheisyyteen. Kun keitin on päällä, sitä ei saa peittää rievuilla tai astiapyyhkeillä.

**Virransyöttö:**

Liitä kahvinkeitin ainoastaan sopivaan pistorasiaan. Verkkovirran on vastattava keittimen kilvessä annettua arvoa. **Energiansäästön edistämiseksi, sammuta keitin kun sitä ei käytetä yli 60 minuuttin.**

**Virtajohto:**

Älä käytä kahvinkeitintä jos virtajohto on vioittunut. Jos virtajohdin on vioittunut, sen saa vaihtaa valmistaja tai valmistajan huoltopalvelu tai joka tapauksessa henkilö, jolla on samankaltainen koulutus. Älä anna johdon kulkea kulmien, terävien reunojen ja kuumien esineiden päältä ja suojaa se öljyltä. Älä kuljeta tai vedä kahvinkeitintä johdosta. Älä irrota pistoketta pistorasiasta johdosta vetämällä; älä koske siihen mairillä käsillä. Älä anna virtajohdon roikkua vapaasti pöydiltä tai hyllyiltä.

**Sähköiskun vaara:**

Jännitteisiä osia ei saa koskaan päästää kosketuksiin veden kanssa.

**Muilta henkilöiltä suojaaminen:**

Valvo lapsia etteivät he pääse leikkimään laitteella. Lapset eivät ymmärrä sähkölaitteiden käyttöön liittyviä vaaroja. Älä jätä keittimen pakkauksessa käytettyjä materiaaleja heidän ulottuville.

**Palovammavaara:**

Älä suuntaa höyryä ja/tai kuuman veden suihketa itseäsi ja/tai muita kohti. Annostelun alussa putkesta voi suihkuta pieni määrä kuumaa vettä. Höyry/kuumavesiputki voi kuumentua polttavaksi: älä koske siihen käsilläsi, käytä tarkoituksenmukaista säätönuppia. Älä koskaan kytkä kahvikapselin kahvaa pois (irrota) annostelun aikana.

**Puhdistus:**

Ennen keittimen puhdistamista irrota pistoke aina pistorasiasta ja odota, kunnes keitin viilenee. Älä upota keitintä veteen! Keittimen sisäiset korjaustoimenpiteet on ehdottomasti kielletty. Älä käytä säiliössä olevaa vettä elintarvikekäyttöön.

**Keittimen säilytys:**

Kun keitintä ei käytetä pitkään aikaan, irrota pistoke pistorasiasta ja säilytä sitä kuivassa paikassa lapsien ulottumattomissa. Suojaa sitä pölyltä ja lialta.

**Korjaukset / Huolto:**

Jos rikkoutumisia, vikoja tai epäilyksiä viasta ilmenee, kytkä pistoke välittömästi irti pistorasiasta. Älä käynnistä viallista keitintä. Ainoastaan valtuutetut Saeco-huoltokeskukset voivat suorittaa toimenpiteitä ja korjauksia. Jos toimenpiteitä ei ole suoritettu oikein, valmistaja ei vastaa mahdollisista vahingoista.

**Vesisäiliö:**

Kaada säiliöön ainoastaan raikasta hiilihapotonta juomavettä. Älä käynnistä keitintä, jos vesiraja ei ylitä säiliöön merkittyä minimirajaa.

**Kahvikapselin lokero:**

Kahvikapselin lokeroon saa laittaa ainoastaan Lavazza A MODO MIO kahvikapseleita; älä laita sinne sormia tai muita esineitä. Kahvikapselit ovat kertakäyttöisiä.

**Keittimen lopullinen käytöstä poistaminen:**

TIEDOTE ASIAKKAILLE: 25 heinäkuuta 2005 annettu Italian lakiasetuksen n. 151 artiklan 13 mukaisesti Direktiiveihin 2002/95/EY, 2002/96/EY ja 2003/108/EY perustuen, jotka liittyvät terveydelle vaarallisten aineiden käytön rajoittamiseen sähkö- ja elektroniikkalaitteissa, sekä niiden käytöstä poistamiseen. Laitteessa tai pakkauksessa oleva viivattu jättesäiliö tarkoittaa sitä, että tuotetta ei saa poistaa käytöstä kotitalousjätteiden mukana. Käyttäjän on sen sijaan toimitettava tuote sähkö- ja elektroniikkakomponenttien keräys- ja kierrätyspisteeseen tai luovutettava se myyjälle uuden samanlaisen laitteen oston yhteydessä. Käytöstä poistetun laitteen oikein suoritettu erillinen keräys ja sitä seuraava ympäristöystävällisesti suoritettu käsittely ja kierrätys auttavat vähentämään mahdollisia ympäristölle ja terveydelle aiheuttamia negatiivisia vaikutuksia ja edistävät laitteeseen kuuluvien materiaalien uudelleenkäyttöä ja/tai kierrätystä. Voimassa oleva laki määrää rangaistuksia niille, jotka hävittävät tuotteen asiattomasti.

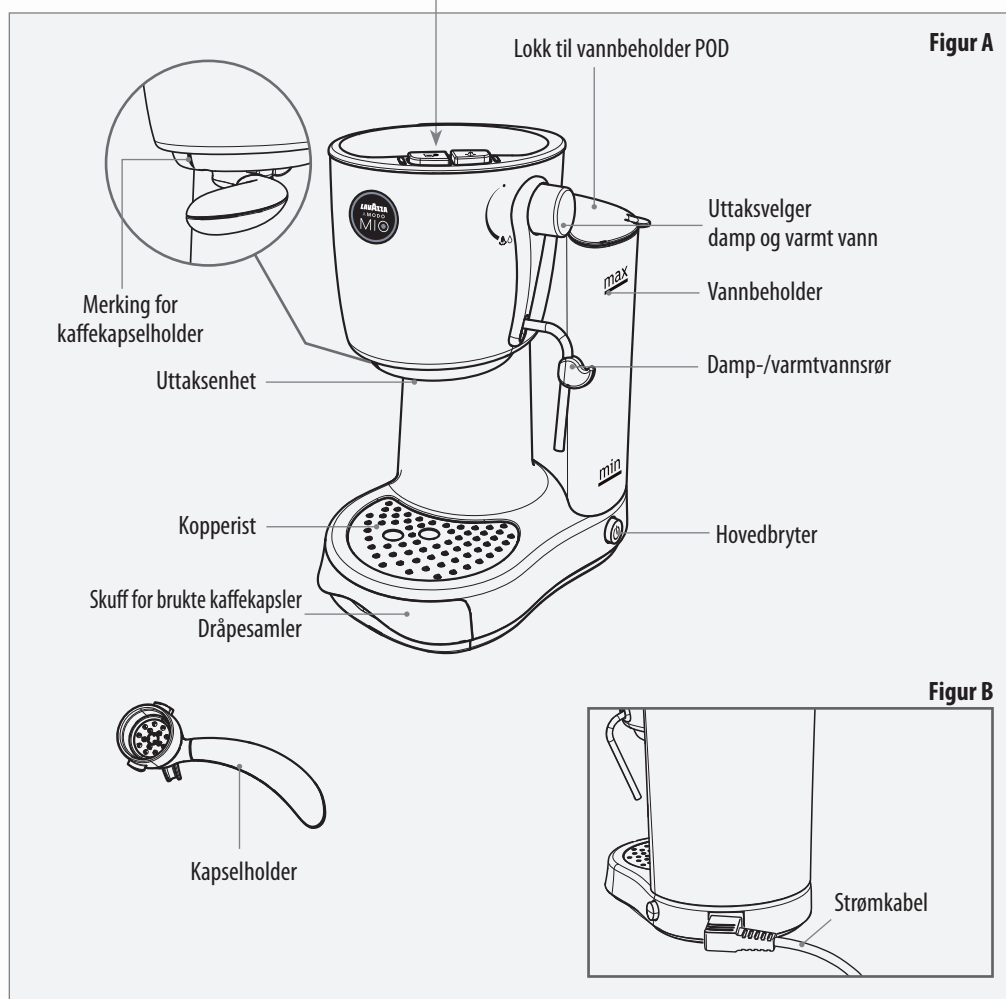
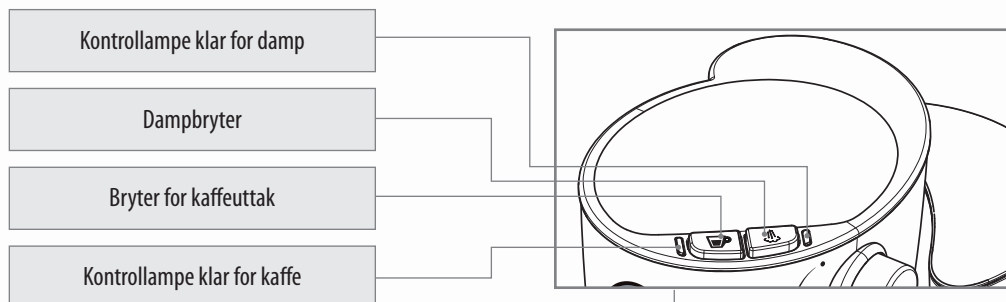



Produsenten påtar seg intet ansvar for eventuelle skader ved tilfeller av:

- feilaktig bruk eller bruk som ikke er i tråd med det maskinen er laget for,
- reparasjoner som ikke er utført av autoriserte serviceverksteder,
- skader påført strømkabelen,
- skader påført en hvilken som helst del av maskinen,
- bruk av uoriginale reservedeler eller tilbehør,
- manglende avkalking,
- oppbevaring på steder med temperatur under 0°C,
- bruk i lokaler med temperatur under 10°C eller over 40°C,
- bruk i lokaler med en relativ luftfuktighet på over 95%,
- bruk av andre kaffekapsler enn dem som er angitt i bruksanvisningen.

I disse tilfellene bortfaller garantien.

IGANGSETTING AV MASKINEN



Plasser maskinen på en plan og stabil overflate, langt fra vann og varmekilder. Koble fra strømkabelen hvis denne står i. Eventuelle skader på maskinen som skyldes manglende overholdelse av disse anvisningene dekkes ikke av garantien.

- 1 Løft og fjern lokket på vannbeholderen, og deretter selve beholderen.

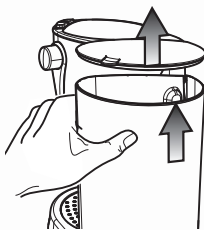

- 2 Fyll vannbeholderen med vann opptil det avmerkede MAKS-nivået. Bruk kun friskt drikkevann uten kullsyre.



Varmt vann og andre væsker vil kunne skade beholderen. Ikke sett maskinen i gang uten vann: Pass alltid på at det er nok vann i beholderen.

- 3 Sett i strømkabelen og trykk på hovedbryteren, slik at den kommer i posisjon I. (se **MASKINENS DELER** - Figur B). Når kontrollampen klar for kaffe tennes er maskinen klar for uttak.

Bruk av vannfilter forlenger apparatets levetid da det forebygger kalkdannelse, og bedrer vannkvaliteten. Saeco anbefaler at du bruker filteret INTENZA BRITA (valgfritt tilbehør). Følg bruksanvisningen som følger med tilbehøret for å sette inn filteret.



Ved første igangsetting av maskinen, og etter en lengre periode hvor maskinen ikke har vært i bruk, må du foreta oppfylling av vannkretsen som beskrevet under.

- 1 Plasser en beholder under damp-/varmtvannsrøret og åpne velgeren

ved å vri den mot klokkeretningen.

- 2 Trykk på bryteren for kaffeuttak.

- 3 Før ut halvparten av vannet i vannbeholderen fra damp-/varmtvannsrøret. For å avslutte trykker du på bryteren for kaffeuttak en gang til og stenger velgeren.

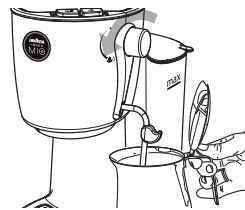

- 4 Fyll vannbeholderen på nytt.

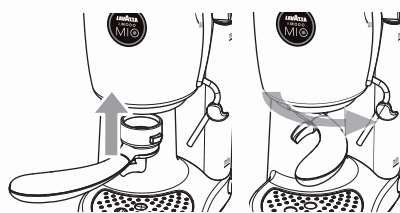

- 5 Sett inn kapselholderen UTEN kapsel og vri den fra venstre mot høyre helt til den blokkeres fullstendig, og sett en beholder under kapselholderen.

- 6 Trykk på bryteren for kaffeuttak og før ut resten av vannet i beholderen. Når du har tømt ut alt vannet, stans uttaket ved å trykke på bryteren for kaffeuttak en gang til.

- 7 Fyll vannbeholderen på nytt. Når kontrollampen klar for kaffe lyser uten å blinke er maskinen klar til bruk.

- 8 Fjern den brukte beholderen.

FYLLING AV VANNKRETSEN



Hvis vannbeholderen tømmes helt må du foreta oppfylling av vannkretsen som beskrevet under.

- 1 Plasser en beholder under damp-/varmtvannsrøret og åpne velgeren ved å vri den mot klokkeretningen.

- 2 Trykk på bryteren for kaffeuttak.

- 3 Før ut vann fra damp/varmtvannsrøret til det kommer en jevn vannstrøm ut, for å avslutte trykker du på bryteren for kaffeuttak en gang til og steng velgeren.



- 4 Fjern den brukte beholderen.

KAFFEUTTAK

Maskinen er klar når kontrollampen klar for kaffe lyser uten å blinke.



Du må kun sette inn kaffekapsler av typen Lavazza A MODO MIO i kapselholderen. Ikke putt fingrene gjenstander i kapselholderen da det er en perforator der som kan gjøre at du skader deg.



Kaffekapslene er porsjenspakninger og er laget for tilberedning av kun én kaffe/ett produkt. IKKE bruk kaffekapslene på nytt.



For å foreta operasjonene over må damp-/vannvelgeren være stengt.



Forhåndsoppvarming av kapselholderen. Putt kapselholderen inn uten kapsel og trykk på kaffe Bryteren. Vannet begynner å strømme ut fra kapselholderen (denne operasjonen er kun nødvendig for den første kaffen). Etter å ha tømt ut 50 ml vann trykker du på kaffe Bryteren en gang til for å stanse uttaket.

1

Plassere kapselen inne i kapselholderen. Pass på at den er korrekt satt i.



2

Sett kapselholderen inn i uttaksenheten der du ser merkingen for kapselholderen.



3

Vri kapselholderen fra venstre mot høyre helt til den blokkeres helt. Sett en kaffekopp under uttaket.

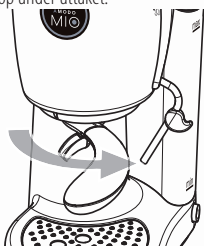

4

Trykk på bryteren for kaffeuttak og vent til ønsket mengde kaffe har rent ned i koppen.

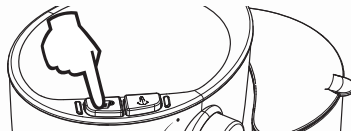

Du må ikke fjerne kapselholderen fra uttaksenheten mens kaffen føres ut.

5

Trykk på bryteren en gang til for å stanse uttaket. Fjern koppen med kaffe.



Vi fraråder et uttak på over 60 sekunder.

6

Vri kapselholderen fra høyre mot venstre helt til den løsnes helt.

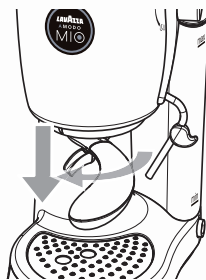

7

Trekk kapselholderskuffen litt ut og legg i den brukte kapselen.

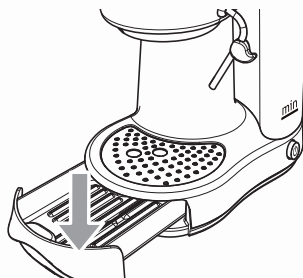

Du kan kun plassere 4 kapsler i beholderen. Her finner du også i denne beholderen finner du også væskene fra avsluttet uttak.



Vi anbefaler å fjerne den brukte kapselen rett etter uttaket for å unngå uønsket lukt som skyldes at den brukte kapselen er etterlat over lengre tid.



Fare for forbrenning! I starten av uttaket vil det kunne forekomme korte sprut med varmt vann. Damp-/varmtvannsrøret kan oppnå høye temperaturer: Unngå å ta direkte på det med hendene. Damp-/varmtvannsrøret må ikke vendes mot personer eller dyr. Pass alltid på at det er nok vann i beholderen.

UTTAK AV VARMT VANN

- 1 Når maskinen er klar plasserer du en tom beholder under damp-/varmtvannsrøret og åpner velgeren.

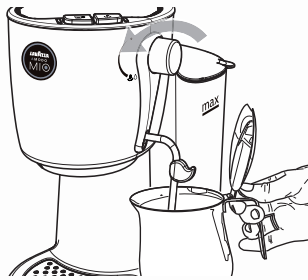

- 2 Trykk på bryteren for kaffeuttak.



- 3 Trykk på bryteren for kaffeuttak en gang til for å stanse uttaket og steng velgeren for damp/varmt vann.



Vi fraråder et uttak på over 60 sekunder.

DAMPUTTAK OG TILBEREDING AV CAPPUCCINO

- 1 Trykk på dampbryteren. Når kontrollampen er tent uten å blinke er maskinen klar.

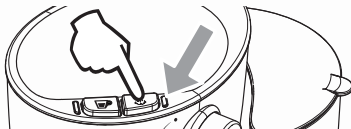

- 2 Plassere en tom beholder under damp-/varmtvannsrøret og åpne velgeren en stund for å tømme ut restvannet, helt til det bare kommer

damp ut. Steng velgeren og ta bort beholderen.

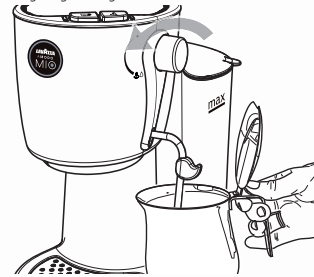

- 3 Plassere beholderen med melk slik at damp-/varmtvannsrøret er i nærheten av bunnen, og åpne velgeren. Maskinen begynner å føre ut damp.

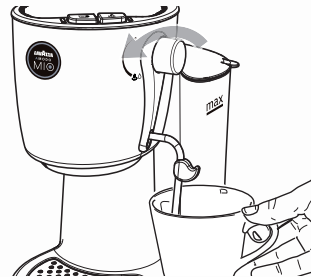

Beveg beholderen langsomt nedover slik at du oppnår et kompakt og kremet melkeskum. Vi anbefaler at melken ikke overstiger mer enn en tredjedel av beholderen.

- 4 Når du har oppnådd ønsket resultat stenger du velgeren og trykker på dampbryteren en gang til. Fjern beholderen.



Vi fraråder et uttak på over 60 sekunder.



Dersom begge kontrollampene er tent, har maskinen for høy temperatur for kaffeuttak. Før du foretar andre operasjoner, må du ta ut en kopp med varmt vann som beskrevet i forrige kapittel. På den måten unngår du at den neste kaffen blir for sterk (Nesten "brent" smak: sterk, bitter og treaktig).



Vi anbefaler å bruke frisk lettmelk med kjøleskapstemperatur i ønsket mengde for å oppnå et kompakt skum.

! *Pass alltid på at strømkabelen er frakoblet og vent til maskinen er avkjølt.*

i *Vi anbefaler at du skyller beholderen hver dag. Bruk aldri løsemidler, alkohol eller aggressive rengjøringsmidler til rengjøring, eller komfyrer eller ovner for å tørke maskinens deler. Vask delene (unntatt de elektriske delene), med kaldt/lunkent vann og med myke kluter/svamper.*

RENGJØRING AV DAMP-/VARTVANNSRØRET

Etter bruk av damp-/varmtvannsrøret kjører du ut litt ekstra damp i noen sekunder. Tørk røret av utvendig med en fuktig klut.

RENGJØRING AV KAPSEHOLDEREN

Utfør framgangsmåten **KAFFEUTTAK** uten kaffekapsel ukentlig. Vask deretter kapselholderen under rennende vann.

UTTAKSENHET

Rengjør uttaksenheten en gang i uken og fjern eventuelle kafferester med en kjøkkenpensel.

! *Advarsel: Inne i kapselholderen og i uttaksenheten finner du perforatorer for kapselen. Pass på så du ikke stikker deg under rengjøringen.*

RENGJØRING AV SKUFFEN FOR KAFFEKAPSLER

1 Ta ut skuffen for brukte kaffekapsler og vask den.

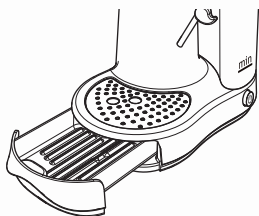

2 Ta bort den øvre risten og vask den med rennende kaldt vann.

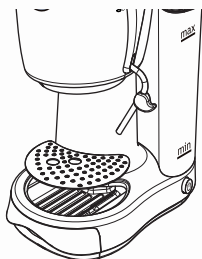

AVKALKING

Dannelse av kalk er en normal følge av bruk av apparatet. Du må avkalkes hver 1.-2. måned hvis maskinen har vært i bruk, og/eller når du legger merke til at det kommer mindre vann ut av maskinen.

i *Bruk avkalkingsmiddelet Saeco. Det er laget spesifikt for å opprettholde maskinens yteevne og funksjon i hele dens levetid på beste måte. Dessuten, dersom det brukes korrekt, unngår du enhver forringelse av produktet. Etter bruk må avkalkingsløsningen kasseres i henhold til anvisningene fra produsenten og/eller gjeldende lovgivning i aktuelt land. Merk: Før du setter i gang avkalkingen må du passe på at: **VANNFILTERET ER FJERNET** hvis du bruker det.*

! *Ikke drikk avkalkingsløsningen eller væsken som kommer ut ved fullføring av syklusen. Du må ikke under noen omstendigheter bruke eddik som avkalkingsmiddel.*

- 1 Før du går videre med avkalking, må du sette kapselholderen i maskinen.

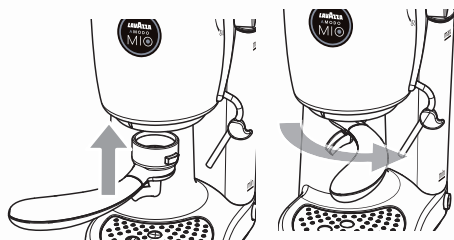

- 2 Ta ut og tøm vannbeholderen.
- 3 Tøm **HALVPARTEN** av innholdet i flasken med det konsentrerte Saeco avkalkingsmiddelet i vannbeholderen og fyll opp med friskt vann.
- 4 Slå på maskinen ved å trykke på hovedbryteren. Åpne velgeren og før ut 2 kopper (hver på cirka 150 ml) med vann fra damp-/varmtvannsrøret.



- 5 Steng deretter velgeren og slå av maskinen.
- 6 La avkalkingsmiddelet virke i cirka 15-20 minutter med maskinen avslått.

- 7 Slå på maskinen ved å trykke på hovedbryteren og før ut 2 kopper (hver på cirka 150 ml) med vann fra damp-/varmtvannsrøret. Slå deretter av maskinen ved hjelp av hovedbryteren og la den være avslått i 3 minutter.
- 8 Gjenta de beskrevne operasjonene til punkt 7) helt til vannbeholderen er helt tømt.
- 9 Skyll beholderen med friskt drikkevann og fyll den helt opp.
- 10 Slå på maskinen ved å trykke på hovedbryteren. Plasser en kopp under kapselholderen og trykk på bryteren for kaffeuttak for å føre ut hele innholdet i beholderen. For å avslutte uttaket trykker du på bryteren en gang til.
- 11 Fyll beholderen med friskt drikkevann igjen. Bruk en passende beholder og før ut hele innholdet i beholderen via damp-/varmtvannsrøret.
- 12 Etter å ha ført ut alt vannet avslutter du uttaket ved å stenge velgeren.
- 13 Ta ut kapselholderen og skyll den med friskt drikkevann. Avkalkings-syklusen er avsluttet.

i CAPPUCCINOLAGER (tilleggsutstyr).

Cappuccinolageren *CAPPUCCINO CUOR DI CREMA LAVAZZA A MODO MIO* finnes i salg som tilleggsutstyr til maskinene *Lavazza A MODO MIO*. Besøk nettstedet www.lavazzamodomo.com for å finne ut hvor du kan kjøpe den.

Oppstått problem	Mulige årsaker	Løsning
Maskinen slår seg ikke på.	» Maskinen er ikke koblet til strømmettet.	» Koble maskinen til strømmettet. » Ta kontakt med serviceverkstedet.
Maskinen bruker lang tid for å varmes opp.	» Det er mye kalk i apparatet.	» Avkalk apparatet.
Pumpen er støyende.	» Det er ikke vann i beholderen. » Vannbeholderen har blitt fylt opp uten at oppfyllingssyklusen for vannkretsen er foretatt.	» Fyll opp med friskt drikkevann. » Foreta framgangsmåten for oppfylling av vannkretsen (se avsnitt oppfylling av vannkrets).
Det er ikke mulig å sette inn kapselholderen	» Kapselholder i feil posisjon » Kaffekapselen er feil satt inn.	» Endre posisjonen til kapselholderen. » Ta ut kapselen og plasser den på nytt.
Kaffen er kald.	» Kontrollampen var slukket da du trykket på bryteren for kaffeuttak.	» Vent til kontrollampen tennes.
Kaffen renner ut for fort, det kommer ingen kremet kaffe.	» Kaffekapselen er allerede brukt.	» Ta ut kapselholderen og sett inn en ny kapsel.
Kaffen kommer ikke ut eller den kommer dråpevis.	» Tett kapselholder. » Tom vannkrets.	» Foreta syklus for vask av kaffeuttak (se VEDLIKEHOLD OG RENGJØRING). » Foreta framgangsmåten for oppfylling av vannkretsen (se avsnitt oppfylling av vannkrets).
Det kommer ikke ut noe varmt vann eller damp.	» Damprøret er tett.	» Gjør rent tuten med en nål (maskinen må være avslått og velgeren for uttak av damp/varmt vann må være stengt).
Det dannes ikke noe melkeskum.	» Uegnet melketype. » For varm melk. » Kontrollampen var ikke tent med fast lys.	» Bruk frisk lettmelk. » Bruk melk med kjøleskapstemperatur. » Trykk på dampbryteren og vent til kontrollampen tennes.

For feil som ikke er oppgitt i denne tabellen eller hvis de foreslåtte løsningene ikke skulle løse problemene, ta kontakt med et Saeco serviceverksted.

TEKNISKE DATA

- Nominell spenning - Nominell effekt - Strømforsyning:
Se merkeplaten på apparatet
- Mål: Høyde Bredde Dybde
 318 mm 187 mm 276 mm
- Vekt: Cirka 5 kg
- Vannbeholder: Cirka 1,4 liter - Kan trekkes ut
- Materialer brukt i karosseriet: Termoplast

- Kabellengde 1,2 m
- Betjeningspanel: På oversiden
- Kokeenhet: Alluminium
- Sikkerhetsinnretninger: Sikkerhetsventil for trykket.
- Dobbel termosikring

**Bruksområde:**

Denne kaffemaskinen er kun beregnet for bruk i hjemmet. Det er forbudt å foreta tekniske endringer. All upassende bruk er ulovlig, da det vil kunne medføre risiko! Apparatet er ikke beregnet for bruk av personer (barn inkludert), med reduserte fysiske, mentale eller sansesmessige evner, og med utilstrekkelig erfaring og/eller kompetanse, med mindre de overvåkes av en person som er ansvarlig for deres sikkerhet eller de får tilstrekkelig opplæring i bruken av apparatet.

**Plassering:**

Plasser kaffemaskinen på et sikkert sted, hvor ingen vil kunne velte den eller bli skadet av den. Ikke oppbevar maskinen ved temperaturer under 0°, da frysing vil kunne skade maskinen. Ikke bruk kaffemaskinen utendørs. Ikke plasser maskinen på svært varme overflater og/eller i nærheten av åpne flammer. Når maskinen er på må den ikke dekkes av kluter eller håndklær.

**Strømforsyning:**

Koble kaffemaskinen kun til et egnet strømuttak. Spenningen i nettet må stemme overens med spenningen indikert på maskinens merkeplate. **For å fremme energisparing anbefaler vi at du slår maskinen av når den ikke skal brukes på over 60 minutter.**

**Strømkabel:**

Ikke bruk kaffemaskinen dersom strømkabelen er skadet. Hvis strømkabelen er skadet må den skiftes ut av produsenten, dennes tekniske assistansetjeneste eller i alle tilfelle av en person med lignende kvalifikasjoner. Ikke la kabelen gå over hjørner eller skarpe kanter eller over svært varme gjenstander og beskytt kabelen mot oljesprut. Ikke bruk kabelen til å flytte eller dra i kaffemaskinen. Ikke trekk ut kontakten ved å dra i kabelen, ikke ta på kabelen med våte hender. Unngå at kabelen henger ned fra bord eller hyller.

**Fare for støt:**

La aldri noen av de strømførende delene komme i kontakt med vann.

**Beskyttelse av andre personer:**

Hold barn under oppsyn for å hindre at de leker med apparatet. Barn forstår ikke faren forbundet med elektriske husholdningsapparater. Oppbevar maskinens emballasje utilgjengelig for barn.

**Fare for forbrenning:**

Unngå å vende varmtvanns-/dampspruten mot deg selv eller andre. I starten av uttaket vil det kunne forekomme korte sprut med varmt vann. Damp-/varmtvannsrøret kan oppnå høye temperaturer: Unngå å ta på uttaket med hendene, bruk den egne velgeren. Løsne eller fjern aldri kapselholderen under uttak.

**Rengjøring:**

Før rengjøring av maskinen må du alltid koble støpselet fra strømkontakten og vente til maskinen avkjøles. Ikke legg maskinen i vann! Det er strengt forbudt å forsøke å gjøre noe på innsiden av maskinen. Ikke bruk vannet inne i beholderen til mat.

**Oppbevaring av maskinen:**

Når maskinen ikke er i bruk over lengre tid, ta ut støpselet fra strømkontakten og oppbevar maskinen på et tørt sted utilgjengelig for barn. Beskytt maskinen mot støv og skitt.

**Reparasjon / Vedlikehold:**

Ved skader, defekter eller mistanke om defekter etter et fall, ta straks støpselet ut av kontakten. Ikke bruk maskinen hvis den er skadet. Kun autoriserte Saeco-serviceverksteder kan foreta inngrep og reparasjoner. Produsenten fraskriver seg ethvert ansvar i tilfeller av inngrep utført på feil måte.

**Vannbeholder:**

Fyll vannbeholderen kun med friskt drikkevann uten kullsyre. Ikke sett i gang maskinen hvis vannet ikke overstiger minst minimumsnivået avmerket på beholderen.

**Rom for kaffekapsler:**

I rommet for kaffekapsler må du kun legge inn kaffekapsler av typen Lavazza A MODO MIO; ikke putt inn fingrene eller noen annen gjenstand. Kaffekapslene må bare brukes én gang.

**Kassering av maskinen:**

INFORMASJON TIL BRUKERNE: I henhold til art. 13 av det italienske lovdekretet av den 25. juli 2005, nr. 151 "Ikrafttredelse av direktivene 2002/95/EU, 2002/96/EU og 2003/108/EU, angående reduksjon av farlige stoffer i elektriske og elektroniske apparater, og kassering av avfall". Symbolet med den avkryssede søppelkassen som du finner på apparatet eller på emballasjen indikerer at produktet må samles inn atskilt fra annet avfall når det skal kasseres. Brukeren må derfor når apparatets levetid er omme levere det til et passende sted for kildesortering og innsamling av elektrisk og elektroniske apparater, eller levere det tilbake til forhandleren ved kjøp av et nytt og lignende apparat, i forholdet én til én. Korrekt kildesortering av apparatet for videre resirkulering, miljøkompatibel behandling og avhending bidrar til å unngå mulige negative virkninger på miljø og helse og fremmer gjenbruk og/eller resirkulering av materialene som apparatet består av. Ulovlig avhending av apparatet fra brukerens side medfører administrative sanksjoner i henhold til gjeldende lovverk.

Kontrollampa ångskummare redo

Brytare för ångskummare

Brytare för brygning av kaffe

Kontrollampa kaffe redo

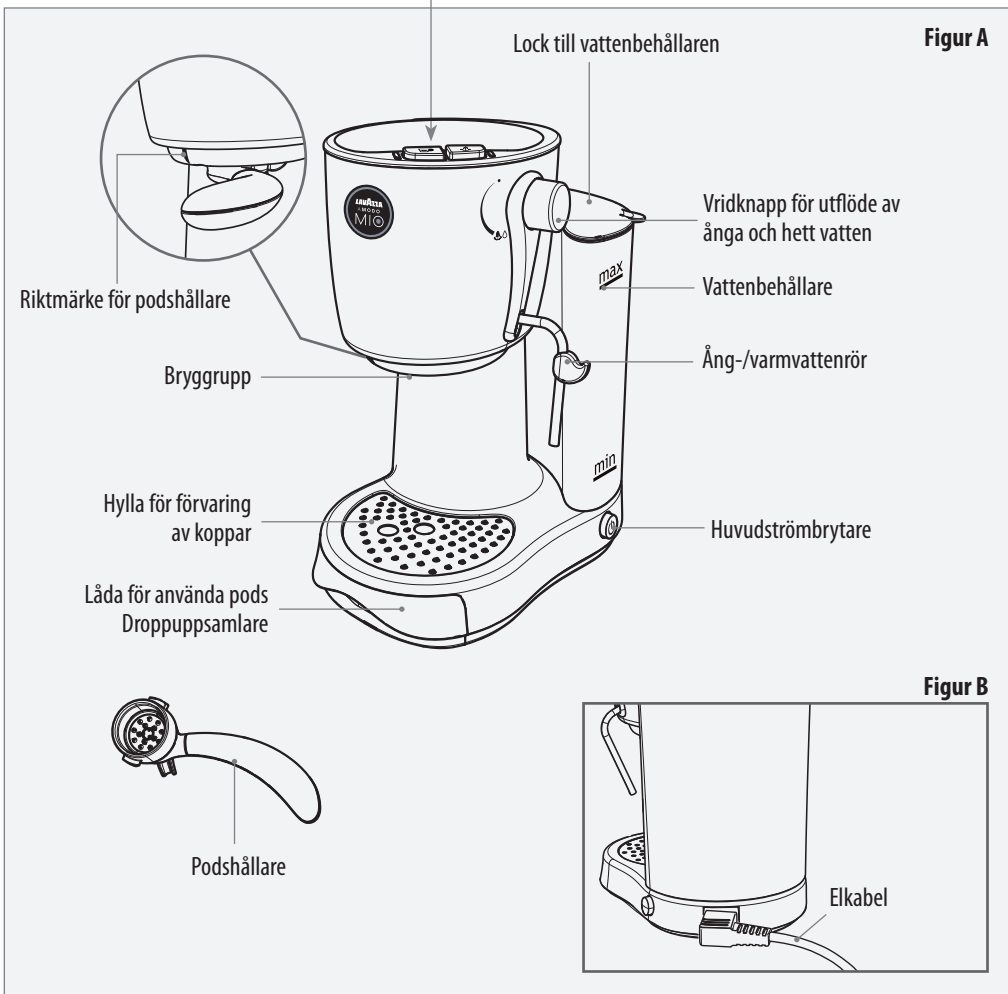
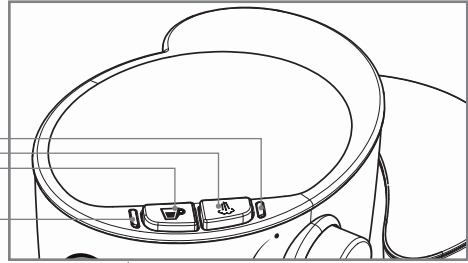



Inget ansvar tas för eventuella skador vid fall av:

- felaktig och oförutsedd användning;
 - reparationer som inte utförts hos auktoriserade servicecenter;
 - åverkan på elkabeln;
 - åverkan på vilken som helst maskinkomponent;
 - användning av icke originala reservdelar och tillbehör;
 - dålig avkalkning;
 - förvaring i lokaler under 0°C;
 - användning i lokaler med temperaturer som är lägre än 10°C eller högre än 40°C;
 - användning i lokaler med relativ fuktighet som är lägre än 95%;
 - användning av andra pods än de som rekommenderas.
- I dessa fall kommer garantin att hävas.

IGÅNGSÄTTNING AV MASKINEN



Placera maskinen på en plan och stabil yta, långt från vatten och värmekällor. Koppla från strömförsörjningen. Skador på maskinen som orsakats på grund av att dessa indikationer inte iakttagits täcks inte av garantin.

- 1 Lyft och dra ut vattenbehållarens lucka och därefter själva behållaren.

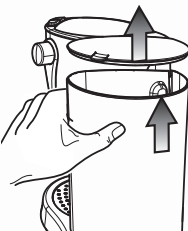

- 2 Fyll på vattenbehållaren upp till den markerade MAX-nivån. Använd endast friskt dricksvatten utan kolsyra.



Varmvatten samt övriga vätskor kan skada behållaren. Sätt inte på maskinen utan vatten: se till att det finns tillräckligt med vatten i behållaren.

- 3 Koppla in elkabeln och tryck på huvudströmbrytaren (se **MASKINENS KOMPONENTER** - Figur B). När kontrollampen kaffe redo tänds är maskinen redo för brygning.

Genom att använda ett vattenfilter förlängs maskinens livslängd då vattnets kvalitet förbättras och kalkbildningar förebyggs. Vi rekommenderar att du använder filtret Intenza Brita för Saeco (valfritt tillbehör). För att sätta in filtret, följ instruktionsbladet i bilaga till tillbehöret.



Efter en första igångsättning av maskinen och efter ett längre uppehåll måste en sköljning utföras av den hydrauliska kretsen enligt beskrivningen nedan.

- 1 Sätt en behållare under ång-/varmvattenröret och öppna vridknappen

genom att vrida den moturs.

- 2 Tryck på brytaren för brygning av kaffe.
- 3 Låt allt vatten i vattenbehållaren tömmas via ång- och varmvattenröret. Slutför genom att trycka på brytaren för brygning av kaffe på nytt och genom att stänga vridknappen.

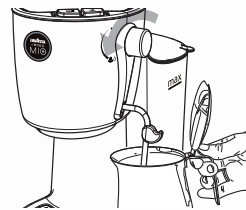

- 4 Fyll på vattenbehållaren med vatten igen.

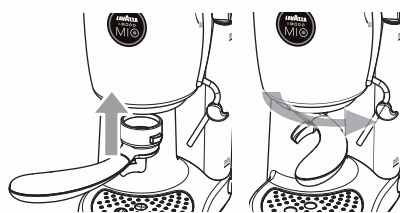

- 5 För in podshållaren UTAN pods i och rotera den från vänster till höger tills den nått låst läge. Placera en behållare under podshållaren.
- 6 Tryck på brytaren för brygning av kaffe och låt vattnet i vattenbehållaren rinna ut. När vattenbehållaren tömts helt på vatten, stoppa brygningen genom att åter trycka på brytaren för brygning av kaffe.
- 7 Fyll på vattenbehållaren med vatten igen. När kontrollampen kaffe redo lyser kontinuerligt är maskinen redo för brygning.
- 8 Ta bort använd behållare.

LADDNING AV DEN HYDRAULISKA KRETSEN



Om vattnet tagit slut helt i behållaren, måste en laddning utföras av den hydrauliska kretsen enligt beskrivningen nedan.

- 1 Sätt en behållare under ång-/varmvattenröret och öppna vridknappen genom att vrida den moturs.
- 2 Tryck på brytaren för brygning av kaffe.
- 3 Vänta tills en jämn vattenstråle kommer ut ur ång-/varmvattenröret. Tryck igen på brytaren för brygning av kaffe för att avsluta och stäng vridknappen.
- 4 Ta bort använd behållare.

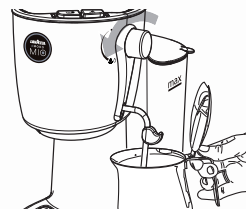

BRYGGNING AV KAFFET

Maskinen är klar för att användas när kontrolllampnan kaffe redo lyser kontinuerligt.



Använd endast pods för Lavazza A MODO MIO i podshållaren. Undvik att stoppa in fingrar eller föremål i podshållaren. Podshållaren innehåller en perforator som kan skada fingrarna.



Endos-podsen är tänkt för att brygga endast en kaffe/produkt. Återanvänd INTE podsen efter att de använts.



För att utföra ovanstående åtgärder skall vridknappen för ånga/vatten vara stängd.



Temperera podshållaren. För in podshållaren utan pods i och tryck på brytaren för brygning av kaffe. Vattnet kommer att rinna ut genom podshållaren (detta moment är endast nödvändigt vid det första brygningstillfället.) Låt 50 cl vatten rinna genom podshållaren. Tryck därefter på nytt på brytaren för brygning av kaffe för att stoppa brygningen.

1

Placera en pod i podshållaren. Försäkra dig om att du satt in poden korrekt.



2

Sätt in podshållaren i bryggruppen vid riktmärket för podshållare.

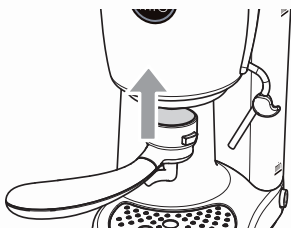

3

Rotera podshållaren från vänster till höger tills den nått låst läge. Placera en kaffekopp under kaffemunstycket.

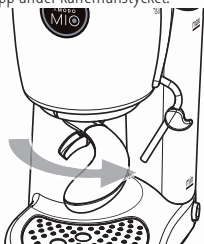

4

Tryck på brytaren för brygning av kaffet och vänta tills att önskad mängd bryggs.

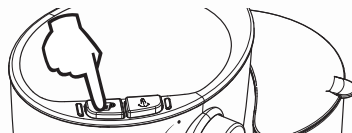

Avlägsna inte podshållaren från kaffemunstycket under brygning.

5

Tryck på nytt på brytaren för att stoppa brygningen. Ta bort koppen med kaffet.



Rekommenderad brygningstid är högst 60 sekunder.

6

Rotera podshållaren från höger till vänster tills den nått låst läge.

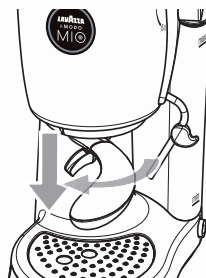

7

Drag försiktigt ut lådan för använda pods och lägg i den använda poden.

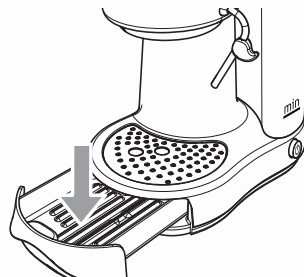

Lådan rymmer endast 4 pods. Lådan kan också innehålla vätskor från avslutade brygningar.



För att undvika obehagliga dofter från använda pods som legat kvar i maskinen för länge rekommenderar vi att du avlägsnar den använda poden omedelbart efter avslutad brygning.

! *Fara för brännskada! I början av tillflödet kan det skapas stänk av varmvatten. Ång-/varmvattenröret kan nå höga temperaturer: undvik att vidröra den direkt med händerna. Ång-/varmvattenröret skall inte riktas mot personer eller djur. Kontrollera alltid att det finns tillräckligt med vatten i behållaren.*

TILLFLÖDE AV VARMVATTEN

- 1 När maskinen är redo, placera en tom behållare under ång-/varmvattenröret och öppna vridknappen.



- 2 Tryck på brytaren för brygning av kaffe.



- 3 Tryck på kaffebrytaren på nytt för att avsluta tillflödet och stäng vridknappen för ånga/varmvatten.

! *Rekommenderad brygningstid är högst 60 sekunder.*

TILLFLÖDE AV ÅNGA OCH FÖRBEREDELSE AV CAPPUCINO

- 1 Tryck på brytaren för ångskummaren. När kontrollampen lyser kontinuerligt är maskinen klar för användning.

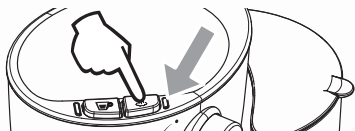

- 2 Sätt en tom behållare under ång-/varmvattenröret och öppna under några ögonblick vridknappen för att tömma det återstående vattnet

tills endast ånga kommer ut. Stäng vridknappen och ta bort behållaren.



- 3 Placera behållaren med mjölk så att ång-/varmvattenröret når nära botten och öppna vridknappen. Maskinen börjar tillflödet av ångan.



Rör långsamt behållaren nedåt för att skapa ett kompakt och krämigt mjölkskum. Det rekommenderas att mjölken inte överstiger en tredjedel av behållarens volym.

- 4 När önskat resultat uppnåtts, stäng vridknappen och tryck på brytaren för ångskummaren igen. Ta bort kannan.

! *Rekommenderad brygningstid är högst 60 sekunder.*

! *Om båda kontrollamporna lyser är maskinens temperatur för hög för att kunna brygga kaffet. Brygg en kopp hett vatten såsom angivits i föregående kapitel innan andra moment påbörjas. På detta sätt undviker du att nästa kaffekopp blir överextraherad (en nästan "bränd" smak, d.v.s. en stark, besk och trög smak).*

i *Det rekommenderas att använda färsk mellanmjölk i kylskåpstemperatur av önskad mängd för att uppnå en kompakt kräm.*

! *Se alltid till att strömförsörjningen är frånkopplad och vänta tills maskinen kylts ner.*

i *Det rekommenderas att skölja behållaren varje dag. Använd aldrig alkaliska rengöringsmedel, lösningsmedel, alkohol eller aggressiva lösningar för rengöring. Torka inte maskinens komponenter i ugn. Rengör komponenterna (förutom de elektriska) med kallt/ljummet vatten och trasor/svampar utan slipyta.*

RENGÖRING AV ÅNG-/VARMVATTENRÖRET

Efter användningen av ång-/varmvattenröret, töm ångan under några sekunder. Gör rent röret utvändigt med en fuktig trasa.

RENGÖRING AV PODSHÅLLARE

Utför varje vecka momentet **BRYGGNING AV KAFFE** utan att stoppa i poden. Rengör sedan podshållaren under rinnande vatten.

BRYGGGRUPP

Rengör brygggruppen varje vecka genom att avlägsna eventuella kafferester med en mindre kökspensel.

! *Obs: Inuti podshållaren och brygggruppen finns kapselns perforatorer. Var försiktig med att inte sticka dig i fingrarna under rengöringen.*

RENGÖRING AV LÅDAN FÖR PODS

- 1 Drag ut och rengör lådan för använda pods.

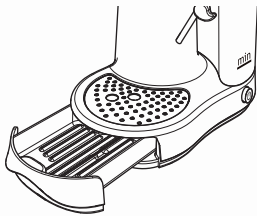

- 2 Avlägsna det övre gallret och rengör det med rinnande friskt vatten.

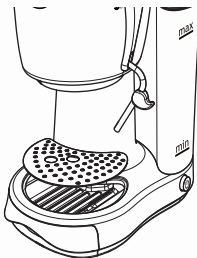

AVKALKNING

Kalkbildningen är normal vid användning av apparaten. Avkalkningen måste göras var eller varannan månad under maskinens användning och/eller när en minskning av vattenflödet uppmärksammas.

i *Produkten för avkalkning Saeco rekommenderas. Denna produkt har utarbetats för att hålla maskinens prestanda och funktionalitet på en optimal nivå under maskinens livslängd, samt, om rätt använd, för att undvika en försämrad kvalitet hos den brygga slutprodukten. Avkalkningslösningen skall skaffas bort enligt tillverkarens instruktioner och/eller gällande normer i användarlandet. OBS! innan avkalkningen inleds se till att: VATTENFILTRET TAGITS BORT om det använts.*

! *Drick inte den avkalkande lösningen eller bryggt kaffe förrän rengöringscykeln är avslutad. Använd absolut inte vinäger som avkalkningsmedel.*

1 Innan avkalkningen påbörjas bör podshållaren sättas in i maskinen.

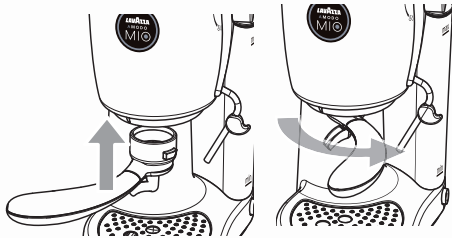

2 Lyft ut vattenbehållaren och töm den på vatten.

3 Häll **HÄLFTEN** av innehållet i flaskan med koncentrerat avkalkningsmedel Saeco i maskinens vattenbehållare och fyll på den med friskt vatten.

4 Sätt på maskinen genom att trycka på huvudströmbrytaren. Öppna vridknappen och fyll 2 koppar (cirka 150 ml vardera) med vatten från ång-/varmvattenröret.



5 Stäng därefter vridknappen och stäng av maskinen.

6 Låt avkalkningsmedlet verka i cirka 15-20 minuter med maskinen avstängd.

7 Sätt på maskinen genom att trycka på huvudströmbrytaren och fyll 2 koppar (cirka 150 ml vardera) med vatten från ång-/varmvattenröret. Stäng sedan av maskinen genom att trycka på huvudströmbrytaren och låt den vara avstängd i 3 minuter.

8 Upprepa momenten som finns angivna i punkt **7** tills vattenbehållaren tömts helt på vatten.

9 Skölj vattenbehållaren med friskt dricksvatten och fyll upp den helt.

10 Sätt på maskinen genom att trycka på huvudströmbrytaren. Placera en kopp under podshållaren och tryck på brytaren för brygning av kaffe för att tömma vattenbehållaren på allt vatten. Tryck på brytaren på nytt för att avsluta tömningen.

11 Fyll på vattenbehållaren med friskt dricksvatten igen. Töm vattenbehållaren genom att låta allt vatten rinna ut från ång-/vattenröret och ner i en lämplig behållare.

12 Stäng vridknappen när tömningen avslutats.

13 Ta ut podshållaren och skölj den med friskt dricksvatten. Avkalkningen är nu klar.

CAPPUCCINATORE (valfri).

i *Cappuccinoenheten CAPPUCCINO CUOR DI CREMA LAVAZZA A MODO MIO finns tillgänglig som tillbehör till maskinerna Lavazza A MODO MIO. Besök hemsidan www.lavazzamodmio.com för information om var du kan köpa den.*

Problem som uppstått	Möjliga orsaker	Åtgärd
Maskinen sätts inte igång.	» Maskinen är inte kopplad till elnätet.	» Koppla maskinen till elnätet. » Kontakta servicecentret.
Det tar lång tid för maskinen att värmas upp.	» Apparaten har mycket kalk.	» Avkalka apparaten.
Pumpen är mycket högljud.	» Vatten saknas i vattenbehållaren. » Behållaren har fyllts på utan att den hydrauliska kretsen laddats.	» Fyll på med friskt dricksvatten. » Utför laddning av den hydrauliska kretsen (se kapitel för laddning av hydraulisk krets).
Det går inte att införa podshållaren.	» Podshållaren är i fel läge. » Poden har satts i på fel sätt.	» Ändra läget för podshållaren. » Avlägsna poden och placera den.
Kaffet är kallt.	» Kontrollampen för kaffe redo var släckt när brytaren för brygning av kaffe trycktes ner.	» Vänta tills kontrollampen tänds.
Kaffet rinner ut för fort och inget krämnt kaffe bryggs.	» Pod redan använd.	» Ta ut podshållaren och sätt in en ny pod.
Kaffet rinner inte ut eller droppar ut.	» Det är stopp i podshållaren. » Hydraulisk krets inte laddad.	» Utför en rengöringscykel av kaffemunstycket (se UNDERHÅLL OCH RENGÖRING). » Utför laddning av den hydrauliska kretsen (se kapitel för laddning av hydraulisk krets).
Inget tillflöde av varmvatten eller ånga.	» Ångröret är tilltäppt.	» Gör rent pipen med en nål (maskinen skall släckas och vridknappen för tillflöde av ånga/varmvatten skall vara stängd).
Det bildas inget mjölkskum.	» Olämplig mjölk. » Mjölken är för varm. » Kontrollampen lyste inte kontinuerligt.	» Använd färsk mellanmjölk. » Använd mjölk i kylskåpstemperatur. » Tryck på brytaren för ånga och vänta tills att kontrollampen tänds.

För skador som inte finns i denna tabell eller om åtgärderna som föreslås inte löser dem, kontakta Saeco servicecenter.

TEKNISKA SPECIFIKATIONER

- Nominell spänning - Nominell effekt - Strömförsörjning:
Se maskinens märkskylt
- Storlek:

Höjd	Bredd	Djup
318 mm	187 mm	276 mm
- Vikt: ungefär 5 kg
- Vattenbehållare: ungefär 1,4 liter - Uttagbar
- Höljets material: Termoplast
- Kabelns längd 1,2 m
- Kontrollpanel: På översidan
- Kokare: Aluminium
- Säkerhetsanordning: Övertrycksventil.
- Dubbel termosäkring

**Förutsedd användning:**

Kaffemaskinen är endast avsedd för hemmabruk. Det är förbjudet att utföra tekniska ändringar. En otillåten användning är förbjuden på grund av riskerna som detta kan medföra! Apparaten har inte förutsetts för en användning av personer (inklusive barn) med fysiska, mentala eller sensoriella funktionshinder eller med otillräcklig erfarenhet och/eller kompetenser, förutom om de övervakas av en person som ansvarar för deras säkerhet eller om de fått instruktioner om hur apparaten används.

**Placering:**

Ställ kaffemaskinen på en säker plats, där ingen kan slå omkull den eller skadas av den. Håll inte maskinen vid en temperatur under 0° eftersom frost kan skada den. Använd inte kaffemaskinen utomhus. Ställ inte maskinen på mycket varma ytor och/eller i närheten av öppna lågor. Maskinen får inte täckas av tygstycken eller trasor när den är på.

**Strömförsörjning:**

Koppla endast kaffemaskinen till ett lämpligt strömuttag. Spänningen skall motsvara den som anges på maskinens märkskylt. **I syfte att främja energisparandet rekommenderar vi att du stänger av maskinen när den inte används på en tid som överstiger 60 minuter.**

**Elkabel:**

Använd inte kaffemaskinen om elkabeln är skadad. Om elkabeln är skadad skall den bytas ut av tillverkaren eller av dennes kundservice eller av en person med liknande kompetens. Vik inte elkabeln eller placera den på vassa kanter, ovanför mycket varma föremål och skydda den mot olja. Bär eller håll inte kaffemaskinen med hjälp av kabeln. Dra inte ut kontakten genom att dra i den med kabeln. Vidrör den inte med blöta händer. Låt inte elkabeln hänga fritt från bord eller hyllor.

**Fara för dödande elchock:**

Låt aldrig strömförda delar komma i kontakt med vatten.

**Skydd av andra personer:**

Håll barnen under uppsyn för att undvika att de leker med apparaten. Barnen förstår inte faran med elektriska hushållsapparater. Håll maskinens emballagematerial utom räckhåll för barn.

**Fara för brännskador:**

Undvik att rikta ång- och/eller varmvattenstrålen direkt mot dig själv och/eller andra personer. I början av tillflödet kan det skapas stänk av varmvatten. Ång-/varmvattenröret kan nå höga temperaturer: undvik att vidröra det direkt med händerna, använd vridknappen. Avlägsna (uttag) aldrig podshållaren under brygging.

**Rengöring:**

Innan maskinen görs ren måste kontakten dras ut ur strömuttaget och maskinens nedsvälning avvakts. Ställ inte maskinen under vatten! Det är absolut förbjudet att försöka utföra åtgärder inuti maskinen. Använd inte vattnet i behållaren för livsmedel.

**Förvaring av maskinen:**

När maskinen används på ett tag, dra ut kontakten ur uttaget och förvara den på en torr plats utom räckhåll för barn. Skydda maskinen mot damm och smuts.

**Reparationer/Underhåll:**

Vid skada, fel eller mistänkt fel efter ett fall, dra genast ut kontakten från uttaget. Sätt inte på en skadad maskin. Endast auktoriserade servicecenter Saeco kan utföra åtgärder och reparationer. Om åtgärder inte utförs korrekt, avråder vi tillverkaren allt ansvar för eventuella skador.

**Vattenbehållare:**

Håll endast friskt dricksvatten utan kolsyra i behållaren. Sätt inte igång maskinen om vattnet inte överstiger miniminivån som anges på behållaren.

**Öppning för pods:**

I öppningen för pods ska endast pods Lavazza A MODO MIO användas. Stoppa inte in fingrar eller föremål i öppningen. Podsen skall användas vid ett enda tillfälle.

**Bortskaffande av maskin efter utlöp livstid:**

INFORMATION TILL ANVÄNDARNA: enligt artikel 13 i den italienska lagdekreten av den 25 juli 2005, nr. 151 "Tillämpning av Direktiven 2002/95/EG, 2002/96/EG och 2003/108/EG angående minskning av farliga avfall i elektriska eller elektroniska produkter, samt avfallshantering". Symbolen med överkorsad soptunna på apparaten eller på förpackningen anger att den utnyttjade produkten skall hanteras som separat avfall. Användaren skall därmed överlämna den utnyttjade apparaten till lämpliga centraler för sortering av elektroniska och elektriska avfall, eller lämna tillbaka den till återförsäljaren vid inköpet av en ny apparat av liknande typ, en apparat mot en annan. Den lämpliga avfallssorteringen för en återvinning av apparaten, för en miljövänlig hantering och för miljövänligt bortskaffande, bidrar till att undvika möjliga negativa effekter på miljön och hälsan och gynnar en återanvändning och/eller återvinning av materialen som apparaten består av. Ett oberättigat bortskaffande av produkten av användaren medför administrativa påföljder som förutses av gällande lagstiftning.

Lampe til visning af damp klar

Dampkontakt

Kontakt til kaffeudløb

Lampe til visning af kaffe klar

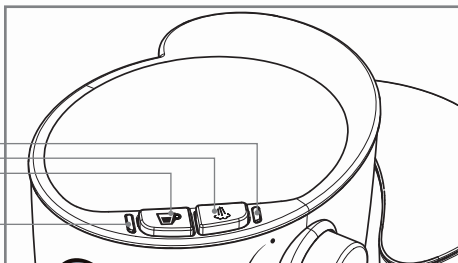

Låg til vandbeholder

Figur A

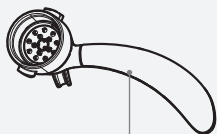

Pod-holder

Figur B

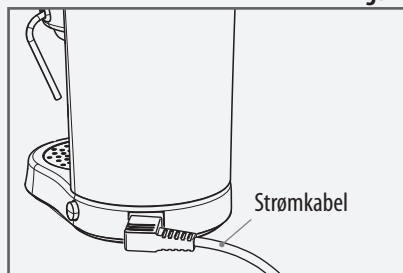

Strømkabel



Der påtages intet ansvar for eventuelle skader som følge af:

- Forkert brug og brug til andet formål end angivet
- reparationer udført hos ikke-autoriserede servicecentre
- ændring af strømforsyningskablet
- ændring af maskinkomponenter
- anvendelse af ikke-originale reservedele eller tilbehør
- manglende afkalkning
- opbevaring i rum ved en temperatur på under 0°C
- brug i rum ved en temperatur på under 10°C eller over 40°C
- brug i rum med fugtighedsgrad over 95%
- brug af andre kaffepods end angivet.

Ovennævnte punkter medfører bortfald af garantien.

START AF MASKINEN



Anbring maskinen på en plan og stabil overflade med god afstand til vand og varmekilder. Frakobl strømforsyningen, hvis der er strøm tilsluttet. Skader som følge af manglende overholdelse af disse anvisninger dækkes ikke af garantien.

- 1 Løft og tag låget til vandbeholderen af, og tag herefter selve beholderen af.

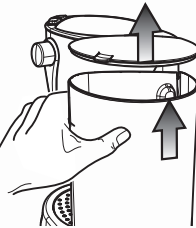

- 2 Fyld vandbeholderen til MAX-niveau med frisk drikkevand uden brus.



Varmt vand og andre væsker kan beskadige beholderen. Sæt ikke maskinen i funktion uden vand: kontroller, at der er tilstrækkeligt med vand i beholderen.

- 3 Sæt strømforsyningskablet i og tryk på afbryderkontakten (se **MASKINKOMPONENTER** - Figur B). Når lampen til visning af kaffe klar, tænder, er maskinen klar til at lade kaffen løbe ud.

Hvis man bruger et vandfilter, forlænges apparatets levetid ved at forebygge kalkdannelse, og vandkvaliteten forbedres. Saeco anbefaler brug af **FILTRET INTENZA BRITA** (ekstra tilbehør). Filtret sættes i ved at følge anvisningerne i den medfølgende brugsanvisning.



Første gang maskinen tages i brug og efter ikke at have været brugt i længere tid, skal man skylle vandkredsløbet som beskrevet nedenfor.

- 1 Anbring en beholder under varmt vand/dampdysen og åbn grebet ved at dreje det imod urets retning.

- 2 Tryk på kontakten til kaffeudløb.

- 3 Lad alt vandet i beholderen løbe ud gennem varmt vand/dampdysen, hvorefter der igen trykkes på kontakten til kaffeudløb for at afslutte og grebet lukkes.

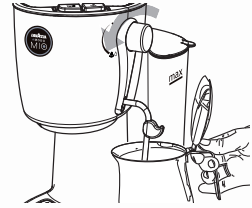

- 4 Fyld beholderen med vand igen.

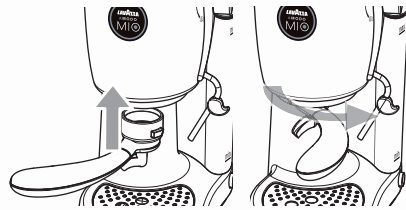

- 5 Isæt pod-holderen UDEN kaffepod og drej den fra venstre mod højre, indtil den sidder helt fast, og indsæt en beholder under pod-holderen.

- 6 Tryk på kontakten til kaffeudløb og lad vandet i beholderen løbe ud. Når beholderen er tom, standses udløbet ved på ny at trykke på kontakten til kaffeudløb.

- 7 Fyld beholderen med vand igen. Når lampen til visning af kaffe klar, lyser konstant, er maskinen klar til brug.

- 8 Fjern den brugte beholder.

FYLDNING AF VANDKREDSLØBET



Hvis vandet i beholderen er brugt helt op, skal man fylde vandkredsløbet, som beskrevet nedenfor.

- 1 Anbring en beholder under varmt vand/dampdysen og åbn grebet ved at dreje det imod urets retning.

- 2 Tryk på kontakten til kaffeudløb.

- 3 Lad der løbe vand ud gennem varmt vand/dampdysen, indtil der fås en jævn stråle. Tryk igen på kaffekontakten for at standse kaffeudløbet og luk grebet.

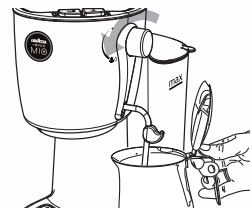

- 4 Fjern den brugte beholder.

TILBEREDNING AF KAFFE

Maskinen er klar når lampen til visning af kaffe klar, lyser konstant.



I kaffepod-holderen må der kun ilægges pods af typen Lavazza A MODO MIO. Undgå at sætte fingrene eller andre objekter ned i denne, da kaffepod-holderen indeholder en perforeringsenhed, som kan beskadige fingrene.



Engangspodsene er beregnet til én kop kaffe / et produkt. Kaffepodsene kan IKKE genanvendes.



Under udførelse af ovennævnte punkter skal damp/vandgret være lukket.



Forvarm kaffepod-holderen. Sæt den i uden kaffepod og tryk på kaffeknappen. Vand vil løbe ud af kaffepod-holderen (dette er kun nødvendigt første gang man laver kaffe). Efter at have ladet 0,5 dl vand løbe ud, trykkes igen på kaffeknappen for at standse udløbet.

1

Placer poden inde i kaffepod-holderen Sørg for at den er lagt korrekt i.

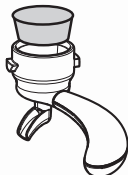

2

Sæt kaffepod-holderen i udløbsenheden ud for referencemærket.



3

Drej kaffepod-holderen fra venstre mod højre, indtil den sidder helt fast. Placer en kaffekop under udløbet.

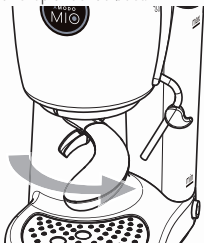

4

Tryk på kontakten til kaffeudløb og afvent, indtil den ønskede mængde er løbet ud.

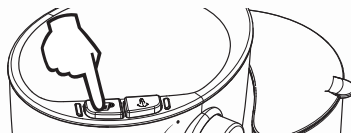

Undgå at fjerne kaffepod-holderen, mens kaffen løber ud.

5

Tryk igen på kontakten for at afslutte udløbet. Fjern koppen med kaffe.



Det anbefales ikke at lade udløbet være mere end 60 sekunder.

6

Drej kaffepod-holderen fra højre mod venstre indtil den er helt frigjort.

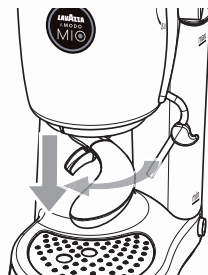

7

Træk skuffen til brugte pods lidt ud og læg den brugte kaffepod deri.

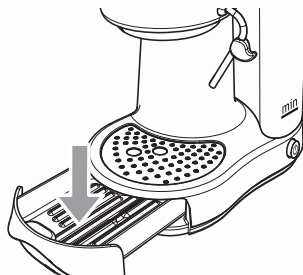

Denne beholder har kun plads til 4 pods, og heri vil man også finde væske fra afslutningen på udløbet.



Det anbefales at fjerne den brugte pod straks efter udløbet for at undgå ubehagelige luftgener fra brugte kaffepods efterladt i holderen over længere tid.



Fare for forbrænding! Når dysen åbnes, kan der kortvarigt sprøjte varmt vand ud. Varmt vand/dampdysen kan blive meget varm. Undgå at røre ved den med hænderne. Varmt vand/dampdysen må ikke rettes mod personer eller dyr. Sørg altid for, at der er tilstrækkeligt med vand i beholderen.

VARMT VAND

- 1 Når maskinen er klar, anbringes en tom beholder under varmt vand/dampdysen og grebet åbnes.

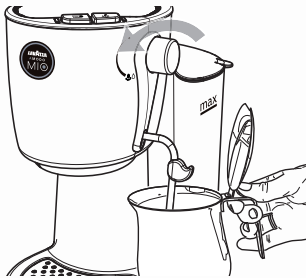

- 2 Tryk på kontakten til kaffeudløb.



- 3 Tryk igen på kaffekontakten for at standse udløbet og luk grebet til varmt vand/damp.



Det anbefales ikke at lade udløbet vare mere end 60 sekunder.

DAMP OG TILBEREDNING AF CAPPUCCINO

- 1 Tryk på dampkontakten. Når lampen lyser konstant, er maskinen klar.

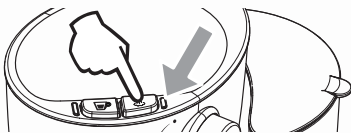

- 2 Anbring en tom beholder under varmt vand/dampdysen og åbn grebet for at lade vandet løbe ud, indtil der kun er damp tilbage. Luk

grebet og fjern beholderen.

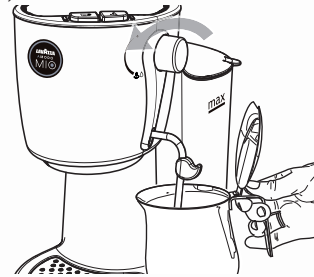

- 3 Anbring beholderen med mælk, således at varmt vand/dampdysen næsten når bunden af beholderen og åbn grebet. Maskinen begynder at udsprøjte damp.



Flyt langsomt beholderen nedad for at opnå et kompakt og cremet mælkeskum. Det anbefales, at man ikke fylder beholderen mere end en tredjedel.

- 4 Når det ønskede resultat er nået, lukkes grebet og der trykkes igen på kontakten til dampudstrømning. Fjern beholderen.



Det anbefales ikke at lade udløbet vare mere end 60 sekunder.



Hvis begge lamper er tændt, betyder det at maskinen har en for høj temperatur til udløb af kaffe. Før andre handlinger foretages, skal man lade en kop varmt vand løbe ud som angivet i det foregående kapitel. Hermed undgås at den efterfølgende kaffe overekstraheres (med en smag der næsten er "brændt" stærk, bitter og træagtig).



Det anbefales at bruge frisk skummetmælk ved køleskabstemperatur i den ønskede mængde for at opnå en kompakt crema.

! *Sørg altid for, at strømmen er afbrudt, og vent til maskinen er kølet ned.*

i *Det anbefales at skylle beholderen hver dag. Brug aldrig alkaliske rengøringsmidler, opløsningsmidler, alkohol eller aggressive rengøringsmidler og tør ikke maskinkomponenterne i ovn. Vask komponenterne (ikke de elektriske dele) med kold/lunken vand og en ikke-slibende klud/svamp.*

RENGØRING AF VARMT VAND / DAMPDYSEN

Efter brug af varmt vand/dampdysen skal man lukke lidt damp ud af dysen. Rengør dysen udvendigt med en fugtig klud.

RENGØRING AF KAFFEPOD-HOLDER

Udfør proceduren til **TILBEREDNING AF KAFFE** uden at isætte kaffepods. Herefter vaskes kaffepod-holderen under rindende vand.

UDLØBSENHED

Udfør en ugentlig rengøring af udløbsenheden, hvor eventuelle spor af kaffe fjernes med en køkkenpensel.

! *Vær opmærksom: Inde i kaffepod-holderen og udløbsenheden forefindes enheden til perforering af kapslen. Vær opmærksom på ikke at stikke fingrene herpå under rengøringen.*

RENGØRING AF SKUFFEN TIL KAFFEPODS

- 1 Træk skuffen til brugte kaffepods ud og vask den.

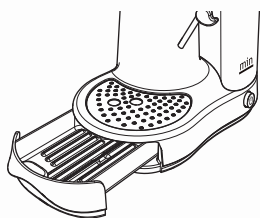

- 2 Fjern den øvre rist og vask den med rindende vand.



AFKALKNING

Det er normalt, at der dannes kalk, når maskinen anvendes. Maskinen skal afkalkes ca. hver 1-2 måned og/eller når man bemærker, at vandet ikke løber ud i tilstrækkelig mængde.

- i** *Anvend et afkalkningsmiddel fra Saeco. Dette er lavet specielt til kaffemaskinen for at denne kan opretholde sin funktionalitet under hele sin levetid, og for at undgå enhver ændring på det udløbne produkt. Afkalkningsmidlet skal bortskaffes i henhold til anvisningerne fra fabrikanten og/eller de gældende regler i landet, hvor maskinen er i brug. Bemærk: Inden afkalkningen startes skal man sikre sig at: **VANDFILTRET ER BLEVET FJERNET, hvis det anvendes.***

- !** *Undgå at drikke afkalkningsopløsningen og det udløbne produkt, før cyklus er helt afsluttet. Brug under ingen omstændigheder eddike til afkalkning af maskinen.*

- 1** Inden maskinen afkalkes skal kaffepod-holderen sættes i.

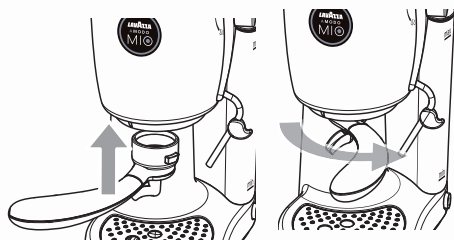

- 2** Tag vandbeholderen af og tøm den.
- 3** Hæld **HALVDELEN** af indholdet i flasken med koncentreret Saeco-afkalkningsmiddel i vandbeholderen og fyld den med frisk vand.
- 4** Tænd maskinen ved at trykke på afbryderkontakten. Åbn på grebet til varmt vand/damp og fyld 2 kopper (ca. 150 ml hver) med vand.



- 5** Luk på grebet og sluk maskinen.
- 6** Lad afkalkningsmidlet virke i ca. 15-20 minutter med maskinen slukket.

- 7** Tænd for maskinen på afbryderkontakten og åbn på grebet til varmt vand/damp og fyld 2 kopper (ca. 150 ml hver) med vand. Sluk herefter maskinen på afbryderkontakten og lad den være slukket i ca. 3 minutter.
- 8** Gentag handlingen beskrevet i punkt **7**, indtil vandbeholderen er helt tømt.
- 9** Skyl beholderen med frisk vand og fyld den helt op.
- 10** Tænd maskinen ved at trykke på afbryderkontakten. Anbring en kop under kaffepod-holderen og tryk på kontakten til kaffeudløb og lad hele indholdet i beholderen løbe ud. For at standse udløbet skal man blot trykke på kontakten igen.
- 11** Fyld igen beholderen med frisk vand. Brug en egnet beholder og lad hele indholdet i beholderen løbe ud igennem varmt vand-/dampdyesen.
- 12** Efter tømning af vandet skal man lukke på grebet.
- 13** Fjern kaffepod-holderen og skyl den i frisk vand. Nu er afkalkningen fuldført.

i CAPPUCCINATORE (valgfri).

Cappuccino-skummeren CAPPUCCINO CUOR DI CREMA LAVAZZA A MODO MIO fås i handlen som tilbehør til maskinen Lavazza A MODO MIO. Besøg www.lavazzamodomo.com for at finde din nærmeste forhandler.

Problem	Mulig årsag	Afhjælpning
Maskinen tænder ikke.	» Maskinen er ikke tilsluttet strømforsyningen.	» Tilslut maskinen til strømforsyningen. » Kontakt servicecentret.
Det tager lang tid for maskinen at varme op.	» Maskinen er kalket til.	» Afkalk maskinen.
Pumpen larmer.	» Der mangler vand i beholderen. » Beholderen er blevet fyldt uden at man først har foretaget en fyldning af vandkredsløbet.	» Fyld frisk drikkevand på. » Udfør en fyldning af vandkredsløbet (se afsnittet fyldning af vandkredsløb).
Det er ikke muligt at indsætte kaffepod-holderen	» Kaffepod-holder i forkert position » Kaffepod isat forkert.	» Prøv at ændre kaffepod-holderens position. » Fjern poden og sæt den i igen.
Kaffen er kold.	» Lampen til visning af kaffe klar var slukket, da der blev trykket på kaffekontakten.	» Vent på, at lampen tænder.
Kaffen løber for hurtigt ud og er ikke cremet.	» Brugt kaffepod.	» Tag kaffepod-holderen af og læg en ny pod i.
Kaffen løber ikke ud eller løber ud i dråber.	» Kaffepod-holder er tilstoppet. » Der mangler vand.	» Rengør kaffeudløbet (se VEDLIGEHOLDELSE OG RENGØRING). » Udfør en fyldning af vandkredsløbet (se afsnittet fyldning af vandkredsløb).
Der kommer hverken varmt vand eller damp ud.	» Dampdysen er tilstoppet.	» Rengør dyseåbningen med en nål (maskinen skal være slukket og varmt vand/dampgrebet skal være lukket).
Mælken skummer ikke.	» Uegnet type mælk. » Mælken er for varm. » Lampen var ikke tændt konstant.	» Brug frisk skummetmælk. » Brug mælk ved køleskabstemperatur. » Tryk på dampkontakten og vent på, at kontrollampen tænder.

Hvis fejlen ikke findes i ovennævnte tabel eller hvis problemet ikke kan løses, rettes henvendelse til Saeco servicecentret.

TEKNISKE KARAKTERISTIKA

- Nominel spænding - Nominel effekt - Strømforsyning: Se typeskiltet på maskinen
- Dimensioner: Højde 318 mm Bredde 187 mm Dybde 276 mm
- Vægt: cirka 5 kg
- Vandbeholder: cirka 1,4 liter - Kan tages ud
- Materiale anvendt til maskinlegeme: Termoplast
- Kabellængde 1,2 m
- Betjeningspanel: Øverst på maskinen
- Kedel: Aluminium
- Sikkerhedsanordning: Sikkerhedstrykventil.
- Dobbelt termosikring

**Tilsigtet brug:**

Kaffemaskinen er udelukkende beregnet til brug i hjemmet. Det er forbudt at foretage tekniske ændringer på maskinen. Det er forbudt at anvende maskinen til andre formål, da dette kan medføre fare! Maskinen er ikke beregnet til brug af personer (herunder børn), der ikke har de fornødne fysiske, mentale eller sensoriske evner eller som ikke har den tilstrækkelige erfaring og/eller kompetence, medmindre de overvåges af en person, der er ansvarlig for deres sikkerhed eller instrueres i, hvordan maskinen anvendes.

**Placering:**

Anbring maskinen på et sikkert sted, hvor den ikke kan vælte eller skade nogen. Opbevar ikke maskinen ved temperaturer under 0°, da frost kan beskadige den. Anvend ikke maskinen udendørs. Anbring ikke maskinen på varme overflader og/eller i nærheden af åben ild. Når maskinen er tændt, må den ikke overdækkes med klude eller viskestykker.

**Strømforsyning:**

Tilslut kun maskinen til en egnet stikkontakt. Spændingen skal stemme overens med værdien angivet på maskinens typeskilt. **For at spare på energien anbefaler vi at slukke for maskinen, når den ikke er i brug i perioder, som varer over 60 minutter.**

**Strømforsyningskabel:**

Tag ikke maskinen i brug, hvis strømkablet er defekt. Hvis strømkablet er beskadiget, skal det udskiftes af fabrikanten eller af de tekniske servicecentre eller under alle omstændigheder af en fagmand. Lad ikke kablet løbe omkring hjørner eller skarpe punkter eller over varme genstande og beskyt det imod olie. Flyt ikke maskinen ved at trække i kablet. Træk ikke stikket ud ved at trække i kablet og rør ikke ved kablet med våde hænder. Undgå, at strømkablet falder frit ned over borde eller skabe.

**Fare for elektrisk stød:**

Dele under spænding må aldrig komme i kontakt med vand.

**Personsikkerhed:**

Hold altid børn under opsyn for at undgå, at de leger med maskinen. Børn er ikke klar over den fare, der er forbundet med husholdningsapparater. Lad heller ikke børn lege med maskinens emballagemateriale.

**Fare for forbrænding:**

Undgå at rette damp- og/eller varmt vand-strålen mod dig selv og/eller andre personer. Når dysen åbnes, kan der kortvarigt sprøjte varmt vand ud. Varmt vand/dampdysen kan blive meget varm. Undgå at røre ved røret direkte med hænderne. Brug det dertil egnede greb. Kaffepod-holderen må aldrig fjernes, mens kaffen er ved at løbe ud.

**Rengøring:**

Inden maskinen rengøres, skal man tage stikket ud af stikkontakten og vente på, at maskinen er kølet ned. Sænk aldrig maskinen ned i vand! Det er strengt forbudt at foretage ændringer på maskinens indvendige dele. Drik ikke vandet i vandbeholderen og brug det ikke til andre formål.

**Opbevaring af maskinen:**

Hvis maskinen ikke skal anvendes i længere tid, skal man trække stikket ud af stikkontakten og opbevare maskinen på et tørt sted, der er utilgængeligt for børn. Beskyt maskinen mod støv og snavs.

**Reparationer / Vedligeholdelse:**

I tilfælde af fejl, defekter eller mistanke om defekter, hvis man har tabt maskinen, skal man straks trække stikket ud af stikkontakten. Tag aldrig en defekt maskine i brug. Det er udelukkende autoriserede Saeco servicecentre, der må udføre reparationer på maskinen. I tilfælde af ikke-autoriserede indgreb på maskinen, fralægger fabrikanten sig ethvert ansvar for eventuelle skader.

**Vandbeholder:**

Vandbeholderen må kun fyldes med frisk drikkevand uden brus. Tag ikke maskinen i brug, hvis vandet ikke når op til minimumniveauet angivet på selve beholderen.

**Rum til kaffepods:**

Der må kun bruges kaffepods af typen Lavazza A MODO MIO i rummet til kaffepods. Stik aldrig fingre eller andre genstande ind i rummet. Kaffepodsene kan kun anvendes én gang.

**Bortskaffelse af maskinen:**

OPLYSNING TIL BRUGERNE: I medfør af artikel 13 i det italienske lovdekret nr. 151 af 25. juli 2005 "Gennemførelse af direktiv 2002/95/EF, 2002/96/EF og 2003/108/EF om mindskning af brug af farlige stoffer i elektriske og elektroniske apparaturer samt affaldsbortskaffelse". Affaldssymbolet, der er påtrykt apparatet eller dets emballage, skal minde om, at produktet skal bortskaffes separat efter endt levetid. Brugeren skal derfor aflevere apparatet på affaldscentre for separat indsamling af elektrisk og elektronisk affald eller aflevere det hos forhandleren, hvis der købes et nyt og lignende apparat. Korrekt affaldsindsamling sikrer, at det kasserede apparat kan genbruges, behandles og bortskaffes på en miljøvenlig og sundhedsmæssig sikker måde, så materialerne i apparatet kan genanvendes og/eller genbruges. Forkert bortskaffelse af produktet medfører bødestraf i medfør af den gældende lovgivning.

EC DECLARATION OF CONFORMITY
YEAR 09
EC 2006/95, EC 2004/108

Saeco International Group S.p.A.
Via Torretta , 240
40041 GAGGIO MONTANO (BO) ITALY

declare under our responsibility that the product :

COFFEE MAKER
SIN032L (LM850)

to which this declaration relates is in conformity with the following standards or other normative documents :

- Safety of household and electrical appliances - General requirements
EN 60335-1(2002) + A1(2004) + A2(2006) + A11(2004) + A12(2006)+ A13(2008).
- Safety of household and electrical appliances - Part 2-15 - Particular requirements for appliances for heating liquids
EN 60335-2-15(2002) + A1(2005) + A2(2008)
- Household and similar electrical appliances - Electromagnetic fields - methods for evaluation and measurement - EN 62233 (2008).
- Electromagnetic compatibility (EMC) - Requirements for household appliances , electric tools and similar apparatus - Part 1
Emission EN 55014-1 (2006).
- Electromagnetic compatibility (EMC)
Part. 3^ Limits - Section 2 : Limits for harmonic current emissions (equipment input current $\leq 16A$ for phase) - EN 61000-3-2 (2006).
- Electromagnetic compatibility (EMC)
Part 3^ : Limits - Section 3 : Limitation of voltage changes , voltage fluctuations and flicker in public low - voltage supply systems , for equipment with rated current $\leq 16 A$ for phase and not subject to conditional connection EN 61000-3-3 (1995) + corr.(1997) + A1 (2001) + A2 (2005).
- Electromagnetic compatibility - Requirements for household appliances , electric tools and similar apparatus - Part 2.
Immunity - Product family standard EN 55014-2 (1997) + A1 (2001)

following the provisions of the Directives : EC 2006/95 , EC 2004/108.

Gaggio Montano 2009 - 04 - 28

R & D Manager
Mr. Andrea Castellani



Saeco
International Group S.p.A.

Via Torretta, 240
I-40041 Gaggio Montano, Bologna
Tel: + 39 0534 771111 - Fax: + 39 0534 31025
www.saeco.com

Il produttore si riserva il diritto d'apportare qualsiasi modifica senza preavviso.
The manufacturer reserves the right to make changes without prior notice.
Le producteur se réserve le droit d'apporter des modifications sans aucun préavis.
Der Hersteller behält sich das Recht vor, Änderungen jeder Art ohne Vorankündigung vorzunehmen.
El fabricante se reserva el derecho de modificar el producto sin aviso previo.
O fabricante reserva-se o direito de efectuar qualquer alteração sem aviso prévio.
De fabrikant behoudt zich het recht voor wijzigingen aan te brengen zonder daar melding van te maken.
Valmistaja pidättää oikeuden muuttaa tietoja ilman erillistä ilmoitusta.
Produsen ten forbeholder seg retten til å foreta en hvilken som helst endring uten forhåndsvarsel.
Tillverkaren förbehåller sig rätten att utföra ändringar utan förvarning.
Fabrikanten forbeholder sig retten til at foretage ændringer uden forvarsel.

© Saeco International Group S.p.A.

Type SIN032L Cod. 15001892 Rev. 00A del 10-05-10