

# CONSIGNES DE SÉCURITÉ

- N'installez pas l'appareil s'il est branché à l'alimentation.
- L'installation et l'entretien/réparation doivent être réalisés par un technicien qualifié, conformément aux instructions du constructeur et aux normes de sécurité locales. Sauf indication spécifique dans le mode d'emploi, ne réparez pas et ne remplacez pas les pièces de l'appareil.
- La mise à la terre de l'appareil est obligatoire.
- Assurez-vous que le cordon d'alimentation est suffisamment long pour permettre une connexion correcte. N'utilisez pas de rallonge pour l'alimentation.
- Ne tirez pas sur le cordon d'alimentation pour le retirer de la prise.
- Évitez de tordre, d'arracher ou de comprimer le cordon d'alimentation, vous risqueriez de le casser.
- Lorsque l'installation est terminée, les composants électriques ne doivent pas être accessibles par les utilisateurs.
- Ne manipulez jamais les touches de commande avec les mains mouillées et n'utilisez pas l'appareil si vous êtes pieds nus.
- Les handicapés physiques ou mentaux, les enfants et les personnes sans expérience du produit ne peuvent utiliser l'appareil que s'ils ont reçu une formation spécifique sur l'utilisation de l'appareil par une personne responsable de leur sécurité et de leur bien-être. Cet appareil ne doit en aucun cas être utilisé par des enfants en bas âge ou des

## PRÉCAUTIONS POUR LE CLIMATISEUR

### **Veillez respecter strictement les instructions suivantes :**

- Une exposition longue et directe à l'air frais peut être nocive pour la santé. Il est conseillé de régler les lames de manière à éviter l'air frais direct et à le diriger vers la pièce.
- Ne dirigez jamais le flux d'air vers des brûleurs ou des cuisinières à gaz.
- En cas de dysfonctionnement, éteignez d'abord l'appareil en appuyant sur la touche MARCHÉ/ARRÊT de la télécommande, puis débranchez-le du secteur.
- Ce produit contient des gaz fluorés à effet de serre couverts par le protocole de Kyoto, car le gaz frigorigène se trouve dans un système hermétiquement clos. Gaz frigorigène : le R410a possède un potentiel de réchauffement planétaire (GWP) de 1975.

## CONSEILS POUR LA PROTECTION DE L'ENVIRONNEMENT

- Cet appareil a été réalisé avec des matériaux recyclables ou réutilisables. La mise au rebut doit être effectuée conformément aux réglementations locales en matière de recyclage des déchets. Avant la mise au rebut, assurez-vous de couper le cordon d'alimentation afin que l'appareil ne puisse pas être réutilisé.
- Pour obtenir de plus amples détails au sujet du traitement, de la récupération et du recyclage de cet appareil, veuillez vous adresser au bureau compétent de votre commune, à la société de collecte des déchets ou directement à votre revendeur.

### **MISE AU REBUT DE L'EMBALLAGE**

- Les matériaux d'emballage sont 100% recyclables et portent le symbole de recyclage . Les différentes parties de l'emballage ne doivent pas être jetées dans la nature, mais doivent être mises au rebut conformément aux réglementations locales.

### **MISE AU REBUT DE L'APPAREIL**

- Cet appareil porte le symbole du recyclage conformément à la Directive Européenne 2002/96/CE concernant les Déchets d'Équipements Électriques et Electroniques (DEEE ou WEEE).
- En procédant correctement à la mise au rebut de cet appareil, vous contribuerez à empêcher toute conséquence nuisible pour l'environnement et la santé de l'homme.
- Le symbole  présent sur l'appareil ou sur la documentation qui l'accompagne indique que ce produit ne peut en aucun cas être traité comme déchet ménager. Il doit par conséquent être remis à un centre de collecte des déchets chargé du recyclage des équipements électriques et électroniques.

# MISE EN MARCHÉ DU CLIMATISEUR MOBILE

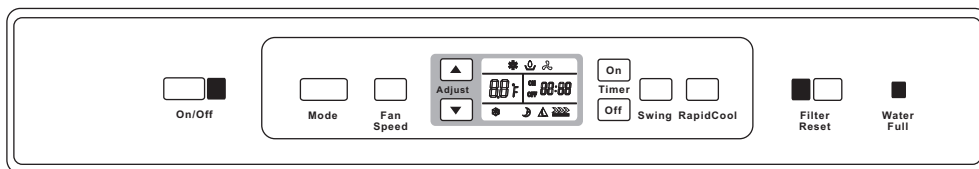

Vous trouverez dans ce chapitre toutes les instructions à suivre pour garantir un fonctionnement correct du climatiseur.

## IMPORTANT:

- L'écran du climatiseur affiche la température actuelle de la pièce et l'horloge au format 24 heures.
- Lors du changement des modes pendant le fonctionnement du climatiseur, le compresseur s'arrête pendant 3 à 5 minutes, puis redémarre.
- Si une touche est appuyée pendant ce délai, le compresseur redémarrera au bout de 3 à 5 minutes après l'appui.
- En mode Cooling (refroidissement) ou Dry (déshumidification), le compresseur et le ventilateur du condensateur s'arrêtent lorsque la température de la pièce atteint la température définie.

**NOTE :** En cas de panne de courant, votre climatiseur fonctionnera selon les paramètres précédents lorsque le courant sera rétabli.

1. Sélectionnez le mode. Voir «Mode».
2. Sélectionnez la vitesse du ventilateur. Voir «Vitesse du ventilateur».
3. Réglez la température. Voir «Température».
4. Appuyez sur la touche ON/OFF (MARCHÉ/ARRÊT) pour mettre le climatiseur en marche.



On/Off

**NOTE :** Lorsque le climatiseur est mis en marche pour la première fois après avoir été branché, il fonctionne en mode 6e sens.

Lorsque le climatiseur est mis en marche par la suite, il fonctionne selon les paramètres précédents. Le mode 6e sens peut être sélectionné uniquement avec la télécommande.

5. Dès que le voyant Réservoir d'eau plein est rouge, le climatiseur s'éteint automatiquement. Reportez-vous au chapitre "Entretien du climatiseur mobile" pour savoir comment effectuer la vidange du climatiseur.



Water Full

# DESCRIPTION DU MODE DE FONCTIONNEMENT

## Modes de fonctionnement :

1. Appuyez et relâchez MODE jusqu'à faire apparaître le symbole du paramètre désiré



Mode

2. Choisissez Cooling (Rafraîchissement), Dry (Déshumidification) ou Fan Only (Ventilation seule).

- Cooling : refroidit la pièce. Appuyez sur FAN SPEED (vitesse du ventilateur) pour sélectionner Auto, High (élevée), Mid (moyenne) ou Low (basse). Appuyez sur la touche Adjust (ajuster) haut ou bas pour ajuster la température.



- Dry : déshumidifie la pièce. Le climatiseur sélectionne automatiquement la température. Le ventilateur fonctionne uniquement en vitesse basse.

**REMARQUE** : Le mode Dry ne doit pas être utilisé pour refroidir la pièce.



- Fan Only : seul le ventilateur fonctionne. Appuyez sur FAN SPEED (vitesse du ventilateur) pour sélectionner High (élevée), Mid (moyenne) ou Low (basse).



**REMARQUE** : La vitesse Auto ne peut pas être sélectionnée en mode Fan Only.

## Vitesse de ventilation

1. Appuyez et relâchez FAN SPEED (VITESSE DU VENTILATEUR) pour choisir la vitesse du ventilateur.



Fan Speed

2. Choisissez Auto, High (élevée), Mid (moyenne) ou Low (basse).

- Auto : commande automatiquement la vitesse du ventilateur en fonction de la température actuelle de la pièce et du paramètre de commande de la température.

**REMARQUE** : La vitesse Auto ne peut pas être sélectionnée en mode Fan Only.



- High : refroidissement maximum



- Mid : refroidissement normal



- Low : refroidissement minimum



## Réinitialisation du filtre

1. Lorsque le témoin Filter Reset est allumé, retirez, nettoyez et remplacez le filtre à air. Voir « Nettoyage du filtre à air ».
2. Appuyez et relâchez FILTER RESET après avoir remplacé le filtre à air.



Filter Reset

**REMARQUE** : Au bout de 360 heures de fonctionnement du ventilateur, le témoin Filter s'allume.

Il restera allumé pendant 180 heures ou jusqu'à l'appui sur FILTER RESET. Au bout de 180 heures, il s'éteint automatiquement.

## Température

- Appuyez sur la touche Adjust (ajuster) haut pour augmenter la température. Appuyez une fois sur la touche Adjust haut pour augmenter la température définie de 1 °C ou appuyez deux fois pour augmenter la température de 2 °C.



- Appuyez sur la touche Adjust bas pour diminuer la température. Appuyez une fois sur la touche Adjust bas pour diminuer la température définie de 1 °C ou appuyez deux fois pour diminuer la température de 2 °C.



### REMARQUES :

- En mode Rafraîchissement, la température peut être définie sur une valeur comprise entre 18°C et 32°C.
- En mode Fan Only (ventilateur seul), la température ne peut pas être réglée.
- Pour choisir l'affichage de la température en °C ou °F, appuyez simultanément sur les deux touches Adjust haut et bas.



Adjust



### Fonctionnement de l'horloge

Vous pouvez régler l'horloge en temps réel en appuyant simultanément sur les touches Timer On (Minuterie activée) et Timer Off (Minuterie désactivée) au niveau du bandeau de commande, ou en appuyant sur la touche Clock (Horloge) de la télécommande. Appuyez sur la touche Adjust vers le haut ou vers le bas pour sélectionner l'heure correcte. Appuyez une nouvelle fois simultanément sur les touches Timer On (Minuterie activée) et Timer Off (Minuterie désactivée) : l'heure réelle est maintenant réglée.

### Activation/Désactivation de la minuterie

Réglez l'heure réelle pour mettre le climatiseur en marche.

1. Appuyez sur la touche Timer On (Minuterie activée). L'indicateur Timer "On 12:00" (Minuterie "Activation 12:00") clignote.



Timer

2. Appuyez sur la touche Adjust vers le haut ou vers le bas pour sélectionner l'heure souhaitée pour la mise en marche du climatiseur.
- Appuyez une fois sur la touche Adjust vers le haut ou vers le bas pour augmenter d'une minute le réglage de l'heure.

- Appuyez sur la touche Adjust vers le haut ou vers le bas et maintenez-la enfoncée pendant une seconde et demie pour augmenter ou réduire de 10 minutes le réglage de l'heure.
  - Appuyez sur la touche Adjust vers le haut ou vers le bas et maintenez-la enfoncée pendant une période plus longue pour augmenter ou réduire d'1 heure le réglage de l'heure.
3. Lorsque l'heure souhaitée est affichée au niveau de l'écran LCD, appuyez sur la touche TIMER ON (Minuterie activée) et confirmez cette activation. Le témoin Timer "ON" (Minuterie activée) arrête de clignoter et l'heure sélectionnée reste affichée.
  4. Après 5 secondes d'affichage de l'heure souhaitée, l'horloge s'affiche sur l'écran LCD.

**REMARQUE :** Si vous ne réglez pas l'heure dans les 10 secondes qui suivent l'enfoncement de la touche TIMER ON (Minuterie activée), la commande quitte automatiquement le mode TIMER ON.

### Comment annuler la minuterie

Appuyez une nouvelle fois sur la touche Timer On (Minuterie activée). Le témoin s'éteint et la fonction Timer On est annulée.

**REMARQUE :** La procédure de réglage de la fonction Timer Off (Minuterie désactivée) est identique ; vous pouvez programmer la désactivation automatique de l'appareil à l'heure souhaitée.

### Mode de rafraîchissement rapide

Utilisé pour l'obtention d'un rafraîchissement rapide. Le climatiseur règle automatiquement la vitesse de ventilation sur High (Rapide) et la température sur 18 °C.

**REMARQUE :** La touche 6th Sense (6ème sens) n'est pas opérationnelle lorsque la fonction Rapid Cool (Rafraîchissement rapide) est sélectionnée.

1. Appuyez sur la touche Rapid Cool (Rafraîchissement rapide). Le climatiseur règle automatiquement la vitesse de ventilation sur High (Rapide) et la température sur 18 °C.



RapidCool

2. Pour quitter le mode Rapid Cool (Rafraîchissement rapide), appuyez sur une touche quelconque, à l'exception des touches Timer On/Off (Activation/Désactivation de la minuterie) et Swing (Balayage).

# RANGEMENT DE LA TÉLÉCOMMANDE ET ASTUCES RELATIVES À SON UTILISATION

## Comment introduire les piles

Retirez le couvercle des piles en le faisant glisser dans le sens indiqué par le flèche.

Introduisez les piles en veillant à ce que les polarités (+) et (-) des piles correspondent.  
Remplacez le couvercle dans sa position d'origine en le faisant glisser.

## Remarque :

- Utilisez 2 piles LR03 AAA (1,5 volt). N'utilisez pas de piles rechargeables.  
Remplacez les piles par des piles neuves d'un type identique lorsque l'affichage n'est plus très lisible.
- Si le remplacement s'effectue en moins d'une minute, la télécommande conservera en mémoire la programmation d'origine. Toutefois, si le remplacement des piles dure plus de 3 minutes, la programmation sera effacée et le minuteur affichera Zéro.

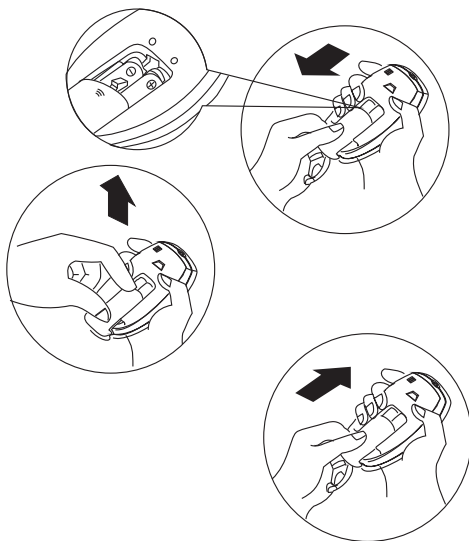

## Comment retirer les piles

Retirez le couvercle des piles en le faisant glisser dans le sens indiqué par le flèche.

Appuyez légèrement avec vos doigts sur le pôle positif de la pile, puis sortez les piles de leur logement.

Cette opération doit être réalisée par des adultes uniquement. Empêchez les enfants de jouer avec les piles pour éviter qu'ils ne risquent de les avaler.

## Élimination des piles

Veuillez déposer les piles usagées au point de collecte dédié à cet effet.

# UTILISATION DE LA TÉLÉCOMMANDE

**REMARQUE :** L'aspect de la télécommande peut varier.

## REMARQUES :

- La télécommande fonctionne à l'aide de deux piles de type AAA (fournies). Remplacez les piles au bout de 6 mois d'utilisation ou dès que la puissance de la télécommande diminue.
- Pour faire fonctionner le climatiseur à l'aide de la télécommande, dirigez cette dernière vers le récepteur de signal depuis une distance inférieure à 7 m.

## Mise en marche et arrêt

Appuyez sur POWER.



Power

## Sélection du mode

1. Appuyez et relâchez MODE jusqu'à faire apparaître le symbole du paramètre désiré.



Mode

2. Choisissez Cooling (Rafraîchissement), Dry (Déshumidification) ou Fan Only (Ventilation seule).

- Cooling : refroidit la pièce. Appuyez sur Fan (ventilateur) pour sélectionner Auto, High (élevée), Mid (moyenne) ou Low (basse). Appuyez sur la touche Adjust (ajuster) haut ou bas pour ajuster la température.



- Dry : déshumidifie la pièce. Le climatiseur sélectionne automatiquement la température. Le ventilateur fonctionne uniquement en vitesse basse.

**REMARQUE :** Le mode Dry (Déshumidification) ne doit pas être utilisé pour rafraîchir la pièce.



- Fan Only : seul le ventilateur fonctionne. Appuyez sur FAN (VENTILATEUR) pour sélectionner High (élevée), Mid (moyenne) ou Low (basse).



**REMARQUE :** La vitesse de ventilation Auto ne peut pas être utilisée en mode Fan Only (Ventilation seule).

# DESCRIPTION DES FONCTIONS

## Mode 6th Sense (6ème Sens)

Le climatiseur sélectionne automatiquement le mode Cooling (Rafraîchissement) ou Dry (Déshumidification) en fonction de la température ambiante, et règle la température cible.



Le mode de fonctionnement et la température dépendent de la température de la pièce.

## Modèles à fonction de rafraîchissement uniquement

Température de la pièce	Mode de fonctionnement	Température cible
26 °C ou inférieure	DRY (Déshumidification)	La température ambiante diminue de 1,5°C après 3 mn de fonctionnement.
Supérieure à 26 °C	COOLING (Rafraîchissement)	26°C

**REMARQUE :** En mode 6th Sense (6ème sens), la température, le volume et la direction du flux d'air sont automatiquement contrôlés. Pour un confort supérieur, il vous est toutefois possible de corriger la température en la diminuant ou en l'augmentant de 2 °C maximum, à l'aide de la télécommande.

1. Appuyez sur la touche 6th Sense (6ème sens).



2. En mode Fan Only (Ventilation seule), appuyez sur Fan (Ventilation) pour sélectionner le réglage High (Rapide), Mid (Moyenne) ou Low (Lente).

## Rapid Cool (Rafraîchissement rapide)

Utilisé pour l'obtention d'un rafraîchissement rapide. Le climatiseur règle automatiquement la vitesse de ventilation sur High (Rapide) et la température sur 18 °C.

**REMARQUE :** La touche 6th Sense (6ème sens) n'est pas opérationnelle lorsque la fonction Rapid Cool (Rafraîchissement rapide) est sélectionnée.

1. Appuyez sur la touche Rapid Cool (Rafraîchissement rapide). Le climatiseur règle automatiquement la vitesse de ventilation sur High (Rapide) et la température sur 18 °C.



2. Pour quitter le mode Rapid Cool (Rafraîchissement rapide), appuyez sur une touche quelconque, à l'exception des touches Timer On/Off (Activation/Désactivation de la minuterie) et Swing (Balayage).

## Fan Speed (Vitesse de ventilation)

1. Sélectionnez la vitesse de ventilation souhaitée.

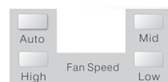

- Auto : commande automatiquement la vitesse de ventilation en fonction de la température ambiante actuelle et du réglage de température.

**REMARQUE :** La vitesse de ventilation Auto ne peut pas être utilisée en mode Fan Only (Ventilation seule).



- Forte : pour un rafraîchissement maximum



- Moyenne : pour un rafraîchissement normal



- Faible : pour un rafraîchissement minimum



## Température

- Appuyez sur la touche + pour augmenter la température. Appuyez une fois sur la touche + pour augmenter la température de consigne d'1°C, ou appuyez deux fois sur cette touche pour augmenter la température de consigne de 2°C.



- Appuyez sur la touche - pour réduire la température. Appuyez une fois sur la touche - pour réduire la température de consigne d'1°C, ou appuyez deux fois sur cette touche pour réduire la température de consigne de 2°C.



### REMARQUES :

- En mode Rafraîchissement, la température peut être réglée entre 18°C et 32°C.
- En mode Fan Only (Ventilation seule), le réglage de la température n'est pas possible.

### Mode Sleep (Nuit)

Appuyez sur la touche Sleep (Nuit) au niveau de la télécommande : l'appareil bascule en mode Sleep (Nuit) et la vitesse de ventilation est automatiquement réglée sur Low (Lente).



Sleep

### REMARQUES :

- En mode Cooling (Rafraîchissement), si la température ambiante actuelle est de 26 °C ou plus, la température de consigne n'est pas modifiée en mode Sleep (Nuit). Dans le cas contraire, la température augmente automatiquement de 1 °C pendant la première heure.
- La température de consigne n'augmente pas pendant les 7 dernières heures en mode Sleep (Nuit).

1. Appuyez sur la touche MODE pour sélectionner Cooling (Rafraîchissement) ou Dry (Déshumidification).

**REMARQUE :** Le mode Sleep (Nuit) ne peut pas être sélectionné lorsque la fonction Fan Only (Ventilation seule) est activée.

2. Appuyez sur la touche Fan (Ventilation).

3. Appuyez sur la touche  ou  pour définir la température.

4. Appuyez sur la touche SLEEP (Nuit). L'indicateur Marche/Arrêt clignote pendant 10 secondes et les voyants sur l'affichage du bandeau de commande s'éteignent au bout de 5 secondes.



### REMARQUES :

- La température et la direction du flux d'air peuvent être réglés en mode Sleep (Nuit).
- Pour désactiver le mode Sleep (Nuit), appuyez sur MODE, ON/OFF (Marche/Arrêt), 6th SENSE (6ème sens), JET ou à nouveau sur SLEEP, ou attendez que le climatiseur se mette automatiquement hors tension au bout de 8 heures.

### Modification de la direction de l'air

Sur la télécommande ou le bandeau de commande Appuyez une fois sur la touche SWING (Balayage) pour modifier la direction verticale du flux d'air. Appuyez une nouvelle fois sur cette touche pour arrêter le déflecteur de flux d'air sur la direction de flux d'air souhaitée.



Swing

### Bruits normaux

Lorsque votre climatiseur fonctionne normalement, vous pouvez entendre des bruits, tels que :

- Un mouvement d'air en provenance du ventilateur.
- Un cliquetis en provenance du cycle de thermostat.
- Des vibrations ou du bruit résultant d'une paroi murale ou d'un bâti de fenêtre de qualité médiocre.
- Un fort bourdonnement ou un bruit de battement provoqué par le cycle de marche/arrêt du compresseur moderne à haut rendement.



# ENTRETIEN

## Vidange du climatiseur

(à effectuer conformément aux indications relatives au Réservoir d'eau plein fournies au chapitre "Mise en marche du climatiseur mobile".)

1. Appuyez sur la touche ON/OFF (MARCHE/ARRÊT) pour arrêter le climatiseur.
2. Débranchez le climatiseur ou coupez l'alimentation.
3. Déplacez soigneusement l'appareil de façon stable dans un lieu pour la vidange ou à l'extérieur pour vidanger l'eau. Ne déplacez pas l'appareil avant d'avoir complètement vidangé l'eau.
4. Retirez le bouchon de vidange secondaire et vidanger complètement l'eau.
5. Retirez le tuyau de vidange principal de l'attache du tuyau de vidange. Retirez le bouchon de l'extrémité du tuyau de vidange principal et vidanger complètement l'eau.

**NOTE :** Si le climatiseur est stocké après l'utilisation, voir « Stockage après utilisation ».

6. Remontez le bouchon du tuyau de vidange et le bouchon de vidange secondaire.
7. Fixez à nouveau le tuyau de vidange principal à l'attache du tuyau de vidange.
8. Remettez en place le climatiseur.
9. Branchez le climatiseur ou rétablissez l'alimentation.
10. Appuyez sur ON/OFF (MARCHE/ARRÊT) pour mettre le climatiseur en marche.

## Nettoyage du filtre à air

1. Appuyez sur la touche ON/OFF (MARCHE/ARRÊT) pour arrêter le climatiseur.
2. Ouvrez la trappe du filtre à l'arrière du climatiseur et retirez-la.
3. Retirez le filtre à air de la trappe du filtre.
4. Utilisez un aspirateur pour nettoyer le filtre. Si le filtre est très sale, lavez-le dans l'eau chaude avec un détergent neutre.

**NOTE :** Ne lavez pas le filtre au lave-vaisselle et n'utilisez pas de produits chimiques.

5. Séchez complètement le filtre avant de le remettre en place pour garantir la plus grande efficacité.
6. Fixez à nouveau le filtre à air sur la trappe du filtre.
7. Remontez la trappe du filtre.
8. Appuyez sur ON/OFF (MARCHE/ARRÊT) pour mettre le climatiseur en marche.

## Nettoyage de l'extérieur

1. Débranchez le climatiseur ou coupez l'alimentation.
2. Retirez le filtre à air et nettoyez-le à part. Voir « Nettoyage du filtre à air ».
3. Essuyez l'extérieur du climatiseur avec un chiffon doux et humide.
4. Branchez le climatiseur ou rétablissez

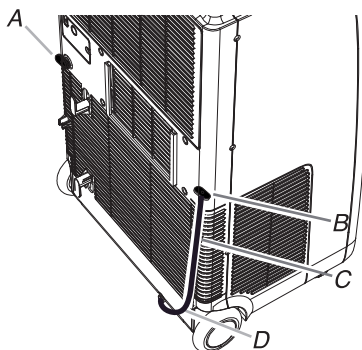

- A. Bouchon de vidange secondaire
- B. Bouchon du tuyau de vidange
- C. Attache du tuyau de vidange
- D. Tuyau de vidange principal

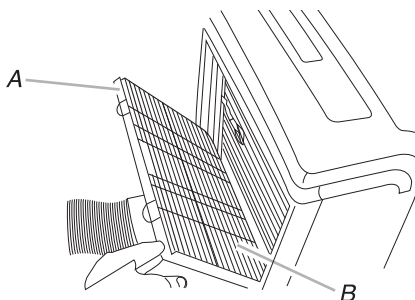

- A. Trappe du filtre à air
- B. Filtre à air

l'alimentation.

5. Appuyez sur ON/OFF (MARCHE/ARRÊT) pour mettre le climatiseur en marche.

## Stockage après l'utilisation

1. Vidangez l'eau (voir la section « Vidange du climatiseur »)
2. Faites fonctionner le climatiseur en mode Fan Only (ventilateur seul) pendant 12 heures environ pour sécher le climatiseur.
3. Débranchez le climatiseur.
4. Retirez le tuyau d'échappement flexible et stockez-le avec le climatiseur dans un lieu propre et sec. Voir « Instructions d'installation ».
5. Retirez le kit pour fenêtre et stockez-le avec le climatiseur dans un lieu propre et sec. Voir « Instructions d'installation ».
6. Retirez le filtre et nettoyez-le. Voir « Nettoyage du filtre à air ».
7. Nettoyez l'extérieur du climatiseur. Voir « Nettoyage de l'extérieur ».
8. Remontez le filtre.
9. Retirez les piles et stockez la télécommande avec le climatiseur dans un lieu propre et sec.

# DÉPANNAGE

Avant de demander une réparation, essayez les suggestions ci-dessous pour tentez de résoudre le problème par vous-même.

Problème	Analyse
Le climatiseur ne fonctionne pas	<ul style="list-style-type: none"> <li>• Le cordon d'alimentation est débranché. Branchez-le dans une prise reliée à la terre. Voir « Exigences électriques ».</li> <li>• Un fusible du disjoncteur domestique a sauté ou un coupe-circuit s'est déclenché. Remplacez le fusible ou réinitialisez le coupe-circuit. Voir « Exigences électriques ».</li> <li>• La touche On/Off n'a pas été enfoncée. Appuyez sur ON/OFF.</li> <li>• Panne de courant. Attendez le rétablissement du courant.</li> <li>• Un fusible temporisé ou un coupe-circuit ayant la mauvaise capacité est utilisé. Remplacez par un fusible temporisé ou un coupe-circuit ayant la bonne capacité. Voir « Exigences électriques ».</li> </ul>
Le climatiseur fait sauter les fusibles ou déclencher les coupe-circuits	<ul style="list-style-type: none"> <li>• Trop d'appareils sont utilisés sur le même circuit. Débranchez ou déplacez les appareils qui partagent le même circuit.</li> <li>• Vous essayez de redémarrer le climatiseur trop rapidement après l'avoir arrêté. Attendez au moins 3 minutes après l'arrêt avant de redémarrer le climatiseur.</li> <li>• Vous avez changé de mode. Attendez au moins 3 minutes après l'arrêt avant de redémarrer le climatiseur.</li> </ul>
Le climatiseur semble fonctionner trop longtemps	<ul style="list-style-type: none"> <li>• Y a-t-il une porte ou une fenêtre ouverte ? Gardez les portes et les fenêtres fermées.</li> <li>• En mode Refroidissement : le climatiseur est installé dans une pièce où se trouve un grand nombre de personnes, ou des appareils générant de la chaleur sont en cours d'utilisation dans la pièce. Utilisez une hotte aspirante ou un mécanisme de ventilation pendant la cuisson ou les bains, et évitez d'utiliser des appareils générant de la chaleur aux moments les plus chauds. Les climatiseurs mobiles sont conçus en tant que dispositifs de rafraîchissement d'appoint, à installer dans des zones spécifiques d'une pièce. Selon la dimension de la pièce à rafraîchir, un climatiseur de puissance supérieure peut s'avérer nécessaire.</li> </ul>
Le climatiseur fonctionne seulement pendant un court moment, mais la pièce n'est pas rafraîchie.	<ul style="list-style-type: none"> <li>• La température de consigne est proche de la température ambiante. Abaissez la température de consigne. Reportez-vous à la section « Description du mode de fonctionnement ».</li> </ul>
Le climatiseur est en marche, mais il ne rafraîchit pas l'air.	<ul style="list-style-type: none"> <li>• Le filtre est encrassé ou obstrué par des saletés. Nettoyez le filtre.</li> <li>• La sortie d'air est obstruée. Nettoyez la sortie d'air.</li> <li>• La température de consigne n'est pas compatible. En mode Cooling (Rafraîchissement) : La température de consigne est trop élevée. Abaissez la température de consigne.</li> </ul>
Le climatiseur se met en marche et s'arrête trop souvent	<ul style="list-style-type: none"> <li>• La puissance du climatiseur n'est pas adaptée à la taille de la pièce. Vérifiez la puissance frigorifique/calorifique de votre climatiseur mobile. Les climatiseurs mobiles sont conçus en tant que dispositifs de rafraîchissement/chauffage d'appoint, à installer dans des zones spécifiques d'une pièce.</li> <li>• Le filtre est encrassé ou obstrué par des saletés. Nettoyez le filtre.</li> <li>• En mode Cooling (Rafraîchissement), la chaleur ou l'humidité est excessive dans la pièce (cuisson à découvert, douche, etc.). Évacuez la chaleur ou l'humidité hors de la pièce à l'aide d'un dispositif de ventilation. Évitez d'utiliser des appareils générant de la chaleur pendant les moments les plus chauds de la journée.</li> <li>• Les déflecteurs sont bloqués. Installez le climatiseur à un emplacement où les prises d'air ne sont pas gênées par des rideaux, tentures, meubles, etc.</li> <li>• La température extérieure est inférieure à 18 °C. Ne tentez pas de faire fonctionner votre climatiseur en mode Cooling (Rafraîchissement) lorsque la température extérieure est inférieure à 18 °C.</li> </ul>

# EXIGENCES DE L'INSTALLATION

## Exigences relatives à l'emplacement

### REMARQUES :

- Le tuyau d'évacuation permet le positionnement du climatiseur à 60-163 cm d'une fenêtre ou d'une porte.
- Les climatiseurs mobiles sont conçus en tant que dispositifs de rafraîchissement d'appoint, à installer dans des zones spécifiques d'une pièce.
- Pour assurer une ventilation adéquate, maintenez la distance requise entre la sortie d'air repris et le mur ou tout autre obstacle, soit 60 cm minimum.
- N'obstruez pas la sortie d'air.
- Assurez un accès aisé à une prise de courant reliée à la terre.

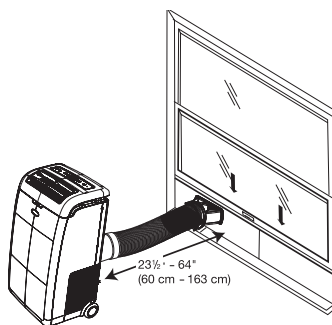

## Exigences relatives aux raccordements électriques

- Le climatiseur mobile doit être branché sur une prise de courant de 220-240 V / 50 Hz reliée à la terre et protégée par fusible de 20 A.
- L'utilisation d'un fusible ou disjoncteur temporisé est recommandée.
- Tout le câblage doit être en conformité avec les réglementations électriques locales et nationales, et doit être installé par un électricien qualifié. Pour toute question en la matière, contactez un électricien qualifié.

### Utilisez le cordon d'alimentation :

Branchez le cordon d'alimentation électrique sur une prise de courant reliée à la terre.

### REMARQUES :

- Un cordon d'alimentation endommagé doit être remplacé par un cordon d'alimentation neuf obtenu auprès du fabricant et ne doit en aucun cas être réparé.

# INSTRUCTIONS D'INSTALLATION

## Déballage du climatiseur

Retrait des matériaux d'emballage

- Retirez les matériaux d'emballage et mettez-les au rebut/recyclez-les. Éliminez tout résidu de ruban adhésif et de colle des surfaces avant de mettre le climatiseur en marche. Déposez un peu de détergent vaisselle sur l'adhésif et frottez du bout des doigts. Passez une éponge imbibée d'eau chaude, puis essuyez.
- N'utilisez pas d'instruments acéré, d'alcool dénaturé, de liquides inflammables ni de nettoyeurs abrasifs pour retirer le ruban adhésif ou la colle. Vous risqueriez d'endommager la surface de votre climatiseur.

## Installation du climatiseur mobile

Installation du tuyau d'évacuation et de l'adaptateur

1. Faites rouler le climatiseur jusqu'à l'emplacement souhaité. Reportez-vous à la section « Exigences relatives à l'emplacement ».
2. Insérez l'adaptateur de tuyau dans l'orifice situé à l'arrière du climatiseur.
3. Faites-le glisser vers le bas pour bloquer le tuyau en position.
4. Ouvrez la fenêtre et installez l'embout d'évacuation fenêtre sur la fenêtre.

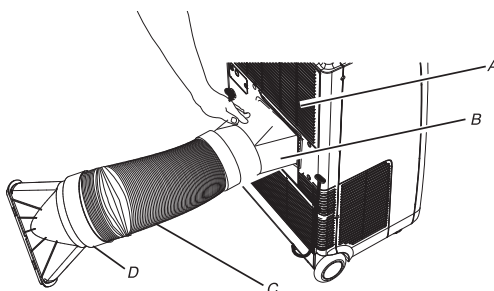

- A. Admission d'air de l'évaporateur
- B. Adaptateur pour tuyau
- C. Tuyau d'évacuation
- D. Adaptateur d'évacuation fenêtre

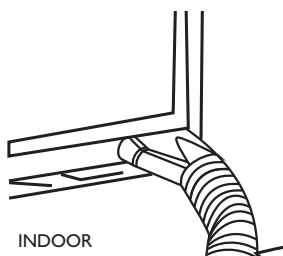

5. Déployez le tuyau d'évacuation et fermez la fenêtre autant que possible afin de bloquer l'embout d'évacuation comme illustré ci-après.

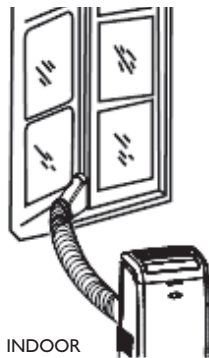

Fenêtre à ouverture traditionnelle

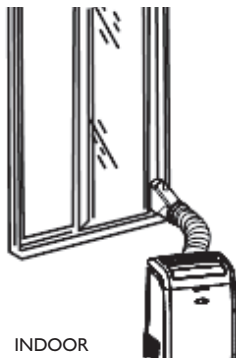

Fenêtre à coulissant vertical

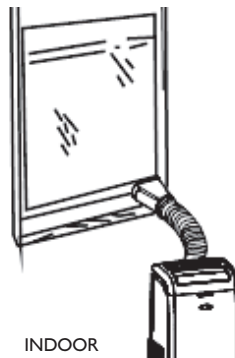

Fenêtre à coulissant horizontal

# SERVICE APRÈS-VENTE

## **Avant de contacter le centre de service après-vente :**

1. Essayez de résoudre le problème par vous-même en utilisant les descriptions de la section «Dépannage».
2. Arrêtez l'appareil et redémarrez-le pour vérifier si le problème subsiste.

## **Si le problème subsiste après avoir effectué les vérifications ci-dessus, contactez le service après-vente.**

Veillez fournir :

- Une brève description de la panne ;
- Le modèle exact du climatiseur ;
- Le numéro de service (il s'agit du numéro qui se trouve après le mot « Service » sur la plaque signalétique), situé à l'arrière de l'appareil. Le numéro de service se trouve également dans le livret de garantie ;
- Votre adresse complète ;
- Votre numéro de téléphone.

Si la réparation doit être effectuée, veuillez contacter le **centre de service-après vente** (l'utilisation de pièces de rechange originales et la réparation correcte sont garanties). Vous devrez présenter l'original de la facture d'achat.

**Le non-respect de ces instructions peut compromettre la sécurité et la qualité de votre produit.**

**SERVICE** 0000 000 00000

