

**Nikon**

APPAREIL PHOTO NUMÉRIQUE

# COOLPIX S32

Manuel de référence

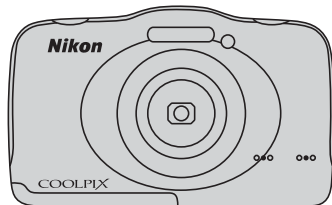

Fr

# Étanchéité à l'eau

Vous trouverez ci-après des remarques importantes concernant l'étanchéité de l'appareil photo. Avant d'utiliser l'appareil photo, veuillez lire attentivement les informations contenues dans la section « <Important> Résistance aux chocs, étanchéité à l'eau, étanchéité à la poussière, condensation » (📖 xv).

## Messages relatifs à l'étanchéité

L'appareil photo affiche des messages relatifs à ses capacités d'étanchéité lorsque vous sélectionnez certains réglages ou que vous effectuez certaines opérations. Prenez connaissance des informations et suivez les instructions contenues dans les messages affichés.

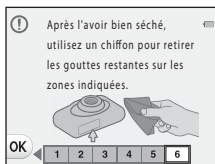
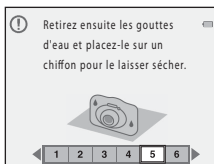
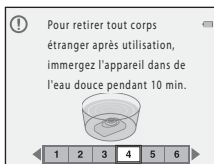
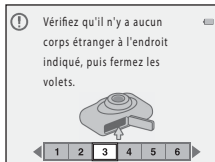
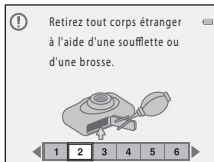
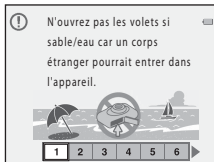

Des messages relatifs à l'étanchéité s'affichent dans les cas suivants :

- Lors de la mise sous tension et de la configuration initiales de l'appareil photo
- Lors du réglage de l'appareil photo sur **Photo sous-marine** (📖 39)
- Lors de la mise sous tension de l'appareil photo après l'avoir chargé

Remarque : si vous refermez le volet sans éliminer les particules étrangères, de l'eau peut s'infiltrer dans l'appareil photo ou l'appareil peut être endommagé. Veillez à inspecter et nettoyer le volet.

<b>Introduction</b>	
<b>Descriptif de l'appareil photo</b>	
<b>Notions élémentaires de prise de vue et de visualisation</b>	
<b>Fonctions de prise de vue</b>	
<b>Fonctions de visualisation</b>	
<b>Enregistrement et lecture de clips vidéo</b>	
<b>Réglages généraux de l'appareil photo</b>	
<b>Connexion de l'appareil photo à un téléviseur, un ordinateur ou une imprimante</b>	
<b>Section de référence</b>	
<b>Notes techniques et index</b>	

# Introduction

## À lire avant toute opération

Nous vous remercions d'avoir acheté l'appareil photo numérique Nikon COOLPIX S32. Avant d'utiliser l'appareil photo, veuillez lire les informations des sections « Pour votre sécurité » (📖 viii-xi) et « <Important> Résistance aux chocs, étanchéité à l'eau, étanchéité à la poussière, condensation » (📖 xv-xxi), et familiarisez-vous avec le contenu de ce manuel. Après lecture, gardez ce manuel à disposition et consultez-le pour profiter au mieux de votre nouvel appareil photo.



## À propos de ce manuel





Si vous souhaitez utiliser l'appareil photo immédiatement, reportez-vous à la section « Notions élémentaires de prise de vue et de visualisation » (📖 8).

Pour de plus amples informations sur les composants de l'appareil photo et les opérations de base, consultez la section « Descriptif de l'appareil photo » (📖 1).

## Autres informations

- Symboles et conventions

Pour faciliter la recherche des informations dont vous avez besoin, les symboles et conventions ci-après sont utilisés :

Icône	Description
	Cette icône signale les mises en garde et informations à lire avant d'utiliser l'appareil photo.
	Cette icône signale les remarques et informations à lire avant d'utiliser l'appareil photo.
	Ces icônes signalent d'autres pages contenant des informations pertinentes ;  : « Section de référence »,  : « Notes techniques et index ».

- Dans le présent manuel, les cartes mémoire SD, SDHC et SDXC sont indifféremment désignées comme des « cartes mémoire ».
- Le réglage au moment de l'achat est appelé « réglage par défaut ».
- Les noms des rubriques de menu affichées sur le moniteur de l'appareil photo, ainsi que les noms des commandes ou les messages affichés sur l'écran de l'ordinateur apparaissent en caractères gras.
- Dans ce manuel, les images sont parfois omises dans les exemples d'affichage du moniteur afin que les indicateurs du moniteur soient plus clairement visibles.
- Les illustrations et les contenus de moniteur présentés dans ce manuel peuvent différer de ce que vous verrez effectivement sur le produit.

# Informations et recommandations

## Formation permanente

Dans le cadre de l'engagement de Nikon pour la « Formation permanente » envers ses produits, des informations techniques et éducatives, constamment mises à jour, sont disponibles sur les sites suivants :

- Aux États-Unis : <http://www.nikonusa.com/>
- En Europe et en Afrique : <http://www.europe-nikon.com/support/>
- En Asie, Océanie et au Moyen-Orient : <http://www.nikon-asia.com/>

Consultez régulièrement ces sites pour vous tenir informé des dernières informations produit, des astuces, des réponses aux forums de questions et des conseils d'ordre général sur la photographie numérique et la photographie argentique. Des informations supplémentaires sont aussi disponibles auprès de votre représentant Nikon. Consultez le site ci-dessous pour savoir où vous adresser :

<http://imaging.nikon.com/>

## N'utilisez que des accessoires électroniques de marque Nikon

Les appareils photo Nikon COOLPIX ont été conçus selon les normes les plus strictes et comprennent des circuits électroniques complexes. Seuls les accessoires électroniques de marque Nikon (y compris chargeurs d'accumulateur, accumulateurs, adaptateurs de charge et adaptateurs secteur) certifiés par Nikon, compatibles avec cet appareil photo numérique Nikon, sont construits et prouvés être utilisables dans les conditions d'usage et de sécurité de ces circuits électroniques.

L'UTILISATION D'ACCESSOIRES ÉLECTRONIQUES DE MARQUES AUTRES QUE NIKON PEUT PROVOQUER UN DYSFONCTIONNEMENT DE VOTRE APPAREIL PHOTO ET ENTRAÎNER L'ANNULATION DE VOTRE GARANTIE NIKON.

L'utilisation d'accumulateurs Li-ion tiers ne portant pas le sceau holographique Nikon peut affecter le fonctionnement de l'appareil photo ou provoquer la surchauffe, la casse ou la fuite des accumulateurs, ou un incendie.

Pour en savoir plus sur les accessoires de marque Nikon, renseignez-vous auprès d'un revendeur agréé Nikon.

**Sceau holographique :** identifie un produit Nikon authentique.



## Avant de prendre des photos importantes

Avant tout événement photographique important (comme un mariage ou un voyage), faites des essais avec votre appareil photo pour vous assurer qu'il fonctionne normalement. Nikon ne pourra être tenu responsable de tous dommages ou pertes de profit provenant d'un dysfonctionnement de l'appareil photo.

## À propos des manuels

- Les manuels fournis avec votre appareil photo ne peuvent pas être reproduits, transmis, transcrits, stockés sur un système d'extraction ou traduits dans une langue quelconque, quels qu'en soient la forme ou les moyens, sans accord écrit préalable de Nikon.
- Nikon se réserve le droit de modifier à tout moment les caractéristiques du matériel et du logiciel décrites dans ces manuels sans avis préalable.
- Nikon ne peut être tenu responsable des dommages provenant de l'utilisation de cet appareil photo.
- Nous avons apporté le plus grand soin dans la rédaction de ces manuels pour qu'ils soient précis et complets. Si, cependant, vous veniez à remarquer des erreurs ou des omissions, nous vous serions reconnaissants de les signaler à votre représentant Nikon (adresse fournie séparément).

## Avertissement concernant l'interdiction de copie ou de reproduction

Il est à noter que le simple fait d'être en possession de matériel copié ou reproduit numériquement au moyen d'un scanner, d'un appareil photo numérique ou d'un autre dispositif peut être répréhensible.

### • Articles légalement interdits de copie ou de reproduction

Ne copiez pas, ni ne reproduisez des billets de banque, des pièces, des titres ou des bons d'État, même si de telles copies ou reproductions sont estampillées « Spécimen ». La copie ou la reproduction de billets de banque, de pièces ou de titres circulant à l'étranger est interdite. Sauf accord gouvernemental préalable, la copie ou la reproduction de timbres inutilisés ou de cartes postales émises par l'État est interdite.

La copie ou la reproduction de timbres émis par l'État et des documents certifiés stipulés par la loi est interdite.

### • Attention à certaines copies et reproductions

Le gouvernement a émis des avertissements sur les copies ou les reproductions de titres émis par des sociétés privées (actions, factures, chèques, chèque-cadeau, etc.), les coupons ou titres de transport, à l'exception du minimum de photocopies à fournir pour les besoins d'une entreprise. De même, ne copiez pas, ni ne reproduisez des passeports émis par l'État, des permis émis par des organismes publics et des groupes privés, des cartes d'identité, et des tickets comme des passes ou des chèques-repas.

### • Conformez-vous aux avis de droit de reproduction

La copie ou la reproduction de travaux créatifs soumis à un droit de reproduction comme les livres, la musique, les impressions sur bois, les cartes, les dessins, les films et les photos est régie par des lois nationales et internationales sur les droits d'auteur. N'utilisez en aucun cas ce matériel pour la réalisation de copies illégales ou toute autre infraction aux lois sur les droits d'auteur.

## Élimination des périphériques de stockage des données

Veillez noter que supprimer des images ou formater des périphériques de stockage des données tels que des cartes mémoire ou la mémoire interne de l'appareil photo n'efface pas l'intégralité des données images d'origine. Des logiciels vendus dans le commerce permettent de récupérer des fichiers effacés sur des périphériques usagés, ce qui peut conduire à une utilisation malveillante des données images personnelles. Il incombe à l'utilisateur d'assurer la protection de ses données personnelles.

Avant de jeter un périphérique de stockage des données ou de le céder à quelqu'un d'autre, effacez toutes les données à l'aide d'un logiciel de suppression vendu dans le commerce, ou formatez le périphérique puis remplissez-le entièrement avec des images ne contenant aucune information privée (des photos d'un ciel sans nuages, par exemple). La destruction matérielle des périphériques de stockage des données devra être effectuée avec le plus grand soin, afin d'éviter toute blessure ou tout dommage matériel.

## Pour votre sécurité

Pour ne pas risquer d'endommager votre matériel Nikon ou de vous blesser, vous ou d'autres personnes, prenez soin de lire attentivement les recommandations ci-dessous avant d'utiliser votre matériel. Conservez ces consignes de sécurité dans un endroit facilement accessible à tous ceux qui auront à se servir de ce matériel.



Cette icône signale les avertissements et les consignes qui doivent être impérativement lus avant d'utiliser votre matériel Nikon, afin d'éviter d'éventuels risques physiques.

### DANGER

#### **En cas de dysfonctionnement du matériel, éteignez-le immédiatement**

Si vous remarquez de la fumée ou une odeur inhabituelle se dégageant de votre appareil photo ou de l'adaptateur de charge, débranchez immédiatement l'adaptateur de charge et retirez les accumulateurs en prenant soin de ne pas vous brûler. Continuer à utiliser son matériel dans ce cas peut être dangereux. Une fois la source d'alimentation retirée ou déconnectée, confiez immédiatement votre matériel à un centre de service agréé Nikon pour le faire vérifier.

#### **Ne démontez pas votre matériel**

Toucher les parties internes de l'appareil photo ou de l'adaptateur de charge peut

être dangereux. Les réparations doivent impérativement être effectuées par un technicien qualifié. Si votre appareil photo ou adaptateur de charge s'ouvre à la suite d'une chute ou de tout autre accident, retirez l'accumulateur et/ou débranchez le matériel et rappez-le immédiatement à un centre de service agréé Nikon.

#### **N'utilisez pas l'appareil photo ou l'adaptateur de charge en présence de gaz inflammable**

N'utilisez pas de matériel électronique en présence de gaz inflammable car cela risque de provoquer une explosion ou un incendie.

#### **Manipulez la dragonne de l'appareil photo avec soin**

N'enroulez jamais la dragonne autour du cou d'un bébé ou d'un enfant.

### **Tenez le matériel hors de portée des enfants**

Faites extrêmement attention à ce que les bébés ne mettent pas à la bouche l'accumulateur, la brosse ou d'autres petites pièces.

### **Ne restez pas au contact de l'appareil photo, de l'adaptateur de charge ou de l'adaptateur secteur pendant des périodes prolongées pendant qu'ils sont en cours d'utilisation**

Certains éléments de ces produits se mettant à chauffer, laisser la peau à leur contact direct pendant de longues périodes peut entraîner des brûlures à basse température.

### **Ne laissez pas l'appareil dans un endroit exposé à des températures très élevées, comme dans une voiture fermée ou sous la lumière directe du soleil**

Le non-respect de cette consigne peut endommager l'appareil ou provoquer un incendie.

### **Manipulez l'accumulateur avec précaution**

L'accumulateur peut fuir, surchauffer ou exploser s'il n'est pas manipulé correctement. Respectez les consignes ci-dessous lors de la manipulation de l'accumulateur pour une utilisation avec ce produit :

- Avant de remplacer l'accumulateur, assurez-vous que l'appareil photo est bien hors tension. Si vous utilisez l'adaptateur de charge/adaptateur secteur, veillez à le débrancher.
- Utilisez uniquement un accumulateur Li-ion rechargeable EN-EL19 (fourni). Chargez l'accumulateur à l'aide d'un appareil photo conçu à cet effet ou d'un chargeur d'accumulateur MH-66 (disponible séparément). Pour recharger l'accumulateur à l'aide de l'appareil photo, utilisez soit l'adaptateur de charge EH-70P (fourni), soit la fonction **Charge par ordinateur**.
- Faites attention de ne pas insérer l'accumulateur à l'envers.
- Ne court-circuitez pas/ne démontez pas l'accumulateur et ne tentez pas de retirer ou de rompre l'isolation.
- N'exposez pas l'accumulateur aux flammes ou à des chaleurs excessives.

- Ne l'immergez pas et ne l'exposez pas à l'eau.
- Rangez l'accumulateur dans un sachet en plastique avant de le transporter. Ne le transportez pas ou ne le stockez pas à proximité d'objets métalliques tels que des colliers ou des épingles à cheveux.
- L'accumulateur a tendance à fuir lorsqu'il est complètement déchargé. Pour éviter d'endommager votre matériel, prenez soin de retirer l'accumulateur dès qu'il est déchargé.
- Cessez immédiatement toute utilisation si vous remarquez une quelconque modification de l'aspect de l'accumulateur, comme une décoloration ou une déformation.
- En cas de contact du liquide provenant de l'accumulateur endommagé avec des vêtements ou la peau, rincez abondamment et immédiatement à l'eau.
- Ne manipulez pas la fiche et ne vous approchez pas de l'adaptateur de charge en cas d'orage. Le non-respect de cette consigne de sécurité peut provoquer une décharge électrique.
- Vous ne devez pas endommager, modifier, tordre le câble USB ou tirer brutalement dessus. Ne le placez pas sous des objets lourds et ne l'exposez pas à la chaleur ou aux flammes. Si l'isolation est endommagée et que les câbles sont exposés, confiez l'appareil à un centre de service agréé Nikon pour le faire vérifier. Le non-respect de ces consignes de sécurité peut provoquer un incendie ou une décharge électrique.
- Ne manipulez pas la fiche ou l'adaptateur de charge avec les mains humides. Le non-respect de cette consigne de sécurité peut provoquer une décharge électrique.

 **Respectez les consignes ci-dessous lors de la manipulation de l'adaptateur de charge**

- Ne l'immergez pas et ne l'exposez pas à l'eau. Le non-respect de cette consigne de sécurité peut provoquer un incendie ou une décharge électrique.
- Retirez la poussière se trouvant sur ou près des parties métalliques de la fiche à l'aide d'un chiffon sec. Une utilisation prolongée pourrait provoquer un incendie.
- Ne l'utilisez pas avec des convertisseurs ou des adaptateurs de voyage conçus pour convertir d'une tension à une autre ou avec des onduleurs. Le non-respect de cette précaution peut endommager le produit ou provoquer une surchauffe ou un incendie.



**⚠ Utilisez des câbles adaptés**

Lors de la connexion aux ports d'entrée et de sortie, n'utilisez que les câbles dédiés, fournis ou vendus par Nikon afin de rester en conformité avec les réglementations relatives au matériel.

**⚠ Manipulez les pièces mobiles avec le plus grand soin**

Faites attention à ne pas coincer vos doigts ou des objets dans le volet de protection de l'objectif ou dans d'autres pièces mobiles.

**⚠ Faites attention lors de l'utilisation du flash**

L'utilisation du flash à proximité des yeux du sujet peut provoquer une altération temporaire de la vision. Le flash doit être utilisé à une distance supérieure à 1 m du sujet. Veillez à respecter particulièrement cette consigne lorsque vous photographiez des enfants.

**⚠ N'utilisez pas le flash si la fenêtre du flash est en contact avec une personne ou un objet**

Le non-respect de cette consigne de sécurité peut provoquer des brûlures ou un incendie.

**⚠ Évitez tout contact avec les cristaux liquides**

Si le moniteur venait à se casser, veillez à ne pas vous blesser avec le verre et évitez tout contact des cristaux liquides avec la peau, les yeux ou la bouche.

**⚠ Mettez l'appareil hors tension si vous vous trouvez à bord d'un avion ou dans un hôpital**

Mettez l'appareil hors tension lors du décollage ou de l'atterrissage de l'avion. En cas d'utilisation dans un hôpital, conformez-vous aux instructions spécifiques.

Les ondes électromagnétiques émises par cet appareil photo peuvent perturber les systèmes électroniques de l'avion ou les instruments de l'hôpital.

## Remarques

### À l'attention des clients aux États-Unis

#### **CONSIGNES DE SÉCURITÉ IMPORTANTES -**

#### **CONSERVEZ CES INSTRUCTIONS.**

#### **DANGER - SUIVEZ CES CONSIGNES POUR ÉVITER TOUT RISQUE D'INCENDIE OU DE CHOC ÉLECTRIQUE**

Pour brancher l'appareil sur une alimentation hors des États-Unis, utilisez un adaptateur de prise secteur approprié pour la prise secteur, le cas échéant. Le module d'alimentation est conçu pour être placé en position verticale ou installé au sol.

#### **Avis de la FCC sur les interférences radioélectriques**

Cet équipement a été testé et déclaré conforme aux restrictions des périphériques numériques de classe B, conformément à l'article 15 de la réglementation de la FCC. Ces restrictions visent à garantir une protection raisonnable contre les interférences nuisibles lorsque l'équipement est utilisé dans un environnement résidentiel. Cet équipement génère, utilise et peut émettre des radiofréquences et, s'il n'est

pas installé et utilisé conformément au manuel d'instructions, il risque de causer des interférences néfastes avec les communications radio. Il n'y a toutefois aucune garantie que des interférences ne surviendront pas dans une installation donnée. Si cet appareil cause des interférences nuisibles à la réception radio ou télévision, ce qui peut être déterminé en mettant l'appareil sous tension et hors tension, l'utilisateur est invité à tenter de corriger l'interférence au moyen d'une ou de plusieurs des mesures suivantes :

- Réorienter ou déplacer l'antenne de réception.
- Augmenter la distance entre l'appareil et le récepteur.
- Connecter l'appareil à une prise se trouvant sur un circuit différent de celui où est connecté le récepteur.
- Consulter le fournisseur ou un technicien en radio/télévision expérimenté pour obtenir de l'aide.



**Nikon**

**COOLPIX S32**

## ATTENTION

### Modifications

La FCC impose que l'utilisateur soit averti que toute modification apportée à cet appareil et qui n'a pas été expressément approuvée par Nikon Corporation est de nature à annuler le droit d'utiliser l'appareil.

### Câbles d'interface

Utilisez les câbles d'interface vendus ou fournis par Nikon pour votre appareil photo. L'utilisation d'autres câbles peut entraîner un dépassement des limites de la classe B, article 15 du règlement de la FCC.

### À l'attention des clients de l'État de Californie

#### AVERTISSEMENT

La manipulation du câble de ce produit vous expose à du plomb, produit chimique reconnu dans l'État de Californie comme pouvant provoquer des anomalies congénitales ou autres problèmes génétiques.

#### ***Lavez-vous les mains après manipulation.***

Nikon Inc.,  
1300 Walt Whitman Road Melville,  
New York 11747-3064, U.S.A.  
Tél. : 631-547-4200

### À l'attention des clients canadiens

CAN ICES-3 B / NMB-3 B

## Avis pour les clients en Europe

### ATTENTION

### **IL Y A UN RISQUE D'EXPLOSION SI L'ACCUMULATEUR EST REMPLACÉ PAR UN AUTRE DE TYPE INCORRECT.**

### **DÉBARRASSEZ-VOUS DES ACCUMULATEURS USAGÉS EN SUIVANT LES CONSIGNES.**

Ce symbole indique que le matériel électrique et électronique doit être jeté dans les conteneurs appropriés.



Les mentions suivantes

s'appliquent uniquement aux utilisateurs situés dans les pays européens :

- Ce produit doit être recueilli séparément dans un point de collecte approprié. Il ne doit pas être jeté avec les déchets ménagers.
- Le tri sélectif et le recyclage permettent de préserver les ressources naturelles et d'éviter les conséquences négatives pour la santé humaine et l'environnement, qui peuvent être provoquées par une élimination incorrecte.
- Pour plus d'informations, contactez votre revendeur ou les autorités locales chargées de la gestion des déchets.

Ce symbole sur l'accumulateur indique que l'accumulateur doit être collecté séparément.



Les mentions suivantes s'appliquent uniquement aux utilisateurs situés dans les pays européens :

- Toutes les batteries, qu'elles portent ce symbole ou non, doivent être recueillies séparément dans un point de collecte approprié. Il ne doit pas être jeté avec les déchets ménagers.
- Pour plus d'informations, contactez votre revendeur ou les autorités locales chargées de la gestion des déchets.

## <Important> Résistance aux chocs, étanchéité à l'eau, étanchéité à la poussière, condensation

- Lisez attentivement les instructions suivantes ainsi que celles données dans « Entretien du produit » (p. 2).

### Remarques concernant les performances de la résistance aux chocs

Cet appareil photo a passé avec succès le test interne Nikon (test de chute d'une hauteur de 1,5 cm sur une plaque de contreplaqué de 5 cm d'épaisseur) conforme à la norme MIL-STD 810F Method 516.5-Shock\*.

Ce test ne garantit pas la résistance aux chocs de l'appareil photo, ni qu'il ne présentera aucun dommage ou anomalie de fonctionnement en toutes circonstances.

Les changements d'apparence tels qu'un écaillage de la peinture et une déformation de la zone de choc n'entrent pas dans le cadre du test interne Nikon.

\* Norme de test du Département de la défense américain.

Ce test de chute consiste à faire tomber 5 appareils photo dans 26 directions (8 bords, 12 angles et 6 faces) d'une hauteur de 122 cm pour vérifier qu'un à cinq appareils réussissent le test (si un défaut est décelé pendant le test, cinq autres appareils sont testés pour vérifier que les critères du test sont remplis par un à cinq appareils).

### ● Ne soumettez pas l'appareil photo à un choc, une vibration ou une pression excessive sous l'effet d'une chute ou d'un choc.

Le non-respect de cette consigne pourrait entraîner une infiltration d'eau et un dysfonctionnement de l'appareil photo.

- N'utilisez pas l'appareil photo à une profondeur d'eau de plus de 10 m.
- Ne soumettez pas l'appareil photo à une pression d'eau en l'exposant à de l'eau courante haute pression.
- Ne vous asseyez pas avec l'appareil photo dans une poche de votre pantalon.  
Ne frottez pas l'appareil photo à la force dans un sac.

## Remarques concernant les performances de l'étanchéité à l'eau et à la poussière

Cet appareil photo présente une étanchéité à l'eau équivalente à la classe 8 (IPX8) de la norme IEC/JIS et une étanchéité à la poussière équivalente à la classe 6 (IP6X) de la norme IEC/JIS. Il permet de prendre des photos sous l'eau jusqu'à une profondeur de 10 m pendant une durée ne dépassant pas 60 minutes.\*

Ce classement ne garantit pas l'étanchéité à l'eau de l'appareil photo, ni qu'il ne présentera aucun dommage ou anomalie de fonctionnement en toutes circonstances.

\* Ce classement indique seulement que l'appareil photo a été conçu pour résister à la pression d'eau spécifiée pendant la durée spécifiée dans les conditions d'utilisation définies par Nikon.

### ● **L'étanchéité à l'eau de l'appareil photo n'est plus garantie si celui-ci a été soumis à un choc, une vibration ou une pression excessive à l'occasion d'une chute ou d'un coup.**

- Si l'appareil photo a subi des chocs, il est recommandé de faire vérifier son étanchéité à l'eau par votre revendeur ou représentant Nikon agréé (cette opération vous sera facturée).
  - N'utilisez pas l'appareil photo à une profondeur d'eau supérieure à 10 m.
  - Ne soumettez pas l'appareil photo à une pression d'eau en l'exposant à de l'eau à débit rapide ou à des chutes d'eau.
  - Votre garantie Nikon peut ne pas couvrir les anomalies dues à l'infiltration d'eau consécutive à une mauvaise utilisation de l'appareil photo.
- L'étanchéité à l'eau de cet appareil ne s'applique qu'à l'eau douce et à l'eau de mer.
- La partie interne de cet appareil photo n'est pas étanche à l'eau. Une infiltration d'eau peut entraîner un dysfonctionnement.
- Les accessoires ne sont pas résistants à l'eau.
- Si du liquide ou des gouttes d'eau entrent en contact avec l'extérieur de l'appareil photo ou l'intérieur du volet du logement pour accumulateur/carte mémoire, essuyez immédiatement le liquide à l'aide d'un chiffon sec et doux. N'insérez pas un accumulateur ou une carte mémoire humide.

Si le volet du logement pour accumulateur/carte mémoire est ouvert ou fermé dans des conditions humides, en bord de mer ou sous l'eau, de l'eau peut pénétrer à l'intérieur de l'appareil photo et entraîner un dysfonctionnement.

N'ouvrez et ne fermez pas le volet avec les mains mouillées. De l'eau risque sinon de s'infiltrer à l'intérieur de l'appareil photo ou de provoquer un dysfonctionnement de l'appareil.

- Si une substance étrangère adhère à l'extérieur de l'appareil photo ou à l'intérieur du volet du logement pour accumulateur/carte mémoire (par exemple la charnière, le logement pour carte mémoire et les connecteurs), enlevez-la immédiatement à l'aide d'une soufflette. Si une substance étrangère adhère à l'enveloppe étanche à l'intérieur du volet du logement pour accumulateur/carte mémoire, retirez-la à l'aide de la brosse fournie. N'utilisez pas la brosse fournie à d'autres fins que le nettoyage de l'enveloppe étanche.
- Si une substance telle que crème solaire, eau chaude, poudre de bain, détergent, savon, solvant organique, huile ou alcool adhère à la surface de l'appareil photo, éliminez-la immédiatement.
- Ne laissez pas l'appareil photo exposé pendant une période prolongée à des températures supérieures ou égales à 40°C (tout particulièrement dans un lieu en plein soleil, à l'intérieur d'une voiture, d'une cabine de bateau, sur la plage ou à proximité d'un appareil de chauffage). Ces températures pourraient en effet entraîner une détérioration de l'étanchéité à l'eau.

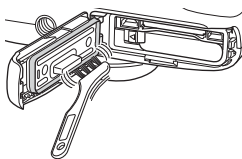

## Avant d'utiliser l'appareil photo sous l'eau

### 1. Assurez-vous qu'il n'y a pas de corps étrangers à l'intérieur du volet du logement pour accumulateur/carte mémoire.

- Éliminez à l'aide d'une soufflette toute substance étrangère (telle que sable, poussière ou cheveux) qui se trouve à l'intérieur du volet du logement pour accumulateur/carte mémoire.
- Toute goutte d'eau ou autre trace de liquide à l'intérieur du volet du logement pour accumulateur/carte mémoire doit être essuyée avec un chiffon doux et sec.

### 2. Vérifiez que l'enveloppe étanche (📖2) du volet du logement pour accumulateur/carte mémoire n'est pas fissurée ou déformée.

- Les performances d'étanchéité de l'enveloppe étanche peuvent commencer à se dégrader après un an. Si vous constatez ce phénomène, adressez-vous à votre revendeur ou à un centre de service agréé Nikon.

### 3. Assurez-vous que le volet du logement pour accumulateur/carte mémoire est bien fermé.

- Faites glisser le volet jusqu'à ce qu'il se verrouille en émettant un déclic.

## Remarques concernant l'utilisation de l'appareil photo sous l'eau

### Observez les précautions suivantes afin d'éviter une infiltration d'eau dans l'appareil photo.

- N'utilisez pas l'appareil photo à une profondeur d'eau supérieure à 10 m.
- N'utilisez pas l'appareil photo sous l'eau pendant une période continue de 60 minutes ou plus.
- Lorsque vous utilisez l'appareil sous l'eau, assurez-vous que la température de l'eau est comprise entre 0°C et 40°C.  
N'utilisez pas l'appareil photo près de sources chaudes.
- N'ouvrez pas et ne refermez pas le volet du logement pour accumulateur/carte mémoire sous l'eau.
- Ne soumettez pas l'appareil photo à un choc lorsque vous l'utilisez sous l'eau.  
Ne sautez pas dans l'eau avec l'appareil photo et ne l'exposez pas à la pression d'eau élevée produite par des rapides ou chutes d'eau.
- Cet appareil photo ne flotte pas. Ne le laissez pas tomber dans l'eau.

### Nettoyage après une utilisation sous l'eau de l'appareil photo

- Après avoir utilisé l'appareil photo sous l'eau, nettoyez-le dans les 60 minutes qui suivent. Laisser l'appareil mouillé alors que des particules de sel ou d'autres substances étrangères ont collé dessus peut provoquer des dommages, des décolorations, de la corrosion, une odeur désagréable ou la dégradation des performances d'étanchéité.
- Avant de nettoyer l'appareil photo, éliminez soigneusement les gouttes d'eau, grains de sable, particules de sel et autres substances étrangères de vos mains, de votre corps et de vos cheveux.
- Il est recommandé de nettoyer l'appareil photo à l'intérieur pour éviter tout risque de projection d'eau ou de sable.
- N'ouvrez pas le volet du logement pour accumulateur/carte mémoire tant que vous n'avez pas nettoyé toutes les substances étrangères avec de l'eau et éliminé toute trace d'humidité.



## 1. Gardez le volet du logement pour accumulateur/carte mémoire fermé et rincez l'appareil photo à l'eau douce.

Rincez légèrement l'appareil photo à l'eau du robinet, ou plongez-le dans un récipient peu profond rempli d'eau douce pendant 10 minutes environ.

- Si les commandes ou les commutateurs ne fonctionnent pas correctement, il est possible que des substances étrangères aient collé sur l'appareil. Des substances étrangères peuvent entraîner des dysfonctionnements de l'appareil photo ; nettoyez soigneusement l'appareil.

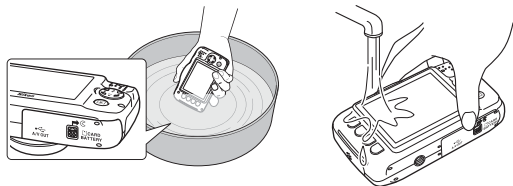

## 2. Essayez les gouttes d'eau avec un chiffon doux et laissez sécher l'appareil photo dans un endroit ombragé et bien ventilé.

- Placez l'appareil photo sur un chiffon sec pour le laisser sécher. De l'eau s'écoulera des ouvertures dans le microphone ou les haut-parleurs.
- Ne séchez pas l'appareil photo avec l'air chaud d'un sèche-cheveux ou sèche-linge.
- N'utilisez pas des produits chimiques (tels que benzène, diluant, alcool ou nettoyant), du savon ou des détergents neutres. Toute déformation de la garniture d'étanchéité ou du corps de l'appareil détériorera son étanchéité.

**3. Après avoir vérifié qu'il n'y avait pas de gouttes d'eau sur l'appareil photo, ouvrez le volet du logement pour accumulateur/carte mémoire, essuyez avec précaution l'eau restant à l'intérieur de l'appareil photo à l'aide d'un chiffon doux et sec, et utilisez la soufflette pour éliminer toute substance étrangère.**

- Si vous ouvrez le volet avant d'avoir séché complètement l'appareil photo, des gouttes d'eau peuvent tomber sur la carte mémoire ou la accumulateur.  
Les gouttes d'eau peuvent aussi passer à l'intérieur du volet du logement pour accumulateur/ carte mémoire (au niveau de la garniture d'étanchéité, des charnières, du logement pour carte mémoire ou des bornes).  
Dans ce cas, essuyez l'eau avec un chiffon doux et sec.
- Si vous fermez le volet alors que l'intérieur est encore humide, de la condensation peut apparaître et un dysfonctionnement peut se produire.
- Si les ouvertures du microphone ou des haut-parleurs sont colmatées par des gouttes d'eau, le son pourra être de moins bonne qualité ou déformé.
  - Essuyez l'eau avec un chiffon doux et sec.
  - Évitez de percer les ouvertures du microphone ou des haut-parleurs avec un objet pointu.  
Un endommagement de l'intérieur de l'appareil photo peut affecter l'étanchéité de celui-ci.

## Remarques concernant la température de fonctionnement, l'humidité et la condensation

Le fonctionnement de cet appareil photo a été testé à des températures comprises entre  $-10^{\circ}\text{C}$  et  $+40^{\circ}\text{C}$ . Si vous devez utiliser l'appareil photo dans des régions froides, observez les précautions suivantes. Gardez l'appareil photo et les accumulateurs dans un endroit tiède avant utilisation.

- Les performances des accumulateurs (nombre de photos prises et temps de prise de vue) seront temporairement amoindries.
- Si l'appareil est très froid, ses performances pourront être brièvement affectées. Le moniteur pourra ainsi être plus sombre que d'habitude immédiatement après la mise sous tension de l'appareil ou une image résiduelle pourra apparaître.
- Si des flocons de neige ou des gouttes d'eau sont présents sur l'extérieur de l'appareil, essayez-les immédiatement.
  - Si les commandes sont gelées, elles pourront être dures à actionner.
  - Si les ouvertures du microphone ou des haut-parleurs sont colmatées par des gouttes d'eau, le son pourra être de moins bonne qualité ou déformé.

### ● Les conditions ambiantes d'utilisation telles que la température et l'humidité peuvent générer de la buée (condensation) à l'intérieur du moniteur, de l'objectif ou de la fenêtre de flash.

**Il ne s'agit pas d'un dysfonctionnement ou d'un défaut de l'appareil photo.**

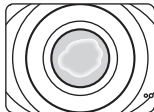

### ● Conditions ambiantes susceptibles d'entraîner l'apparition de condensation à l'intérieur de l'appareil

De la buée (condensation) peut se former à l'intérieur du moniteur, de l'objectif ou de la fenêtre de flash en cas de changements brusques de température ou d'humidité élevée.

- L'appareil photo est brusquement immergé dans une eau à basse température alors que la température extérieure est élevée.
  - Vous transportez l'appareil photo d'un endroit froid à un endroit chaud, par exemple à l'intérieur d'un bâtiment.
  - Vous ouvrez ou refermez le volet du logement pour accumulateur/carte mémoire dans un environnement très humide.
- ### ● Élimination de la buée
- Après avoir mis hors tension l'appareil photo, ouvrez le volet du logement pour accumulateur/carte mémoire dans un endroit où la température ambiante est stable (évitiez tout endroit très chaud/très humide, sableux ou poussiéreux).  
Pour éliminer la buée, retirez l'accumulateur et la carte mémoire, et laissez ouvert le volet du logement pour accumulateur/carte mémoire pour permettre à l'appareil de s'adapter à la température ambiante.
  - Si la buée ne disparaît pas, consultez votre revendeur ou représentant Nikon agréé.

# Table des matières

Introduction .....	ii	Notions élémentaires de prise de vue et de visualisation .....	8
À lire avant toute opération.....	ii	Préparation 1 Insertion de l'accumulateur .....	8
À propos de ce manuel.....	iii	Préparation 2 Charge de l'accumulateur.....	10
Informations et recommandations.....	v	Préparation 3 Insertion d'une carte mémoire ....	12
Pour votre sécurité.....	viii	Mémoire interne et cartes mémoire .....	13
DANGER.....	viii	Préparation 4 Réglage de la langue, de la date et de l'heure.....	14
Remarques .....	xii	Étape 1 Mise sous tension de l'appareil photo.....	18
<Important> Résistance aux chocs, étanchéité à l'eau, étanchéité à la poussière, condensation ...	xv	Étape 2 Cadrage d'une photo.....	20
Remarques concernant les performances de la résistance aux chocs .....	xv	Utilisation du zoom.....	21
Remarques concernant les performances de l'étanchéité à l'eau et à la poussière.....	xvi	Étape 3 Mise au point et prise de vue.....	22
Avant d'utiliser l'appareil photo sous l'eau.....	xvii	Déclencheur .....	23
Remarques concernant l'utilisation de l'appareil photo sous l'eau.....	xviii	Étape 4 Visualisation d'images.....	24
Nettoyage après une utilisation sous l'eau de l'appareil photo.....	xviii	Étape 5 Suppression d'images .....	25
Remarques concernant la température de fonctionnement, l'humidité et la condensation.....	xxi	Restreindre la suppression d'images (verrouillage des images).....	27
Descriptif de l'appareil photo .....	1	Fonctions de prise de vue.....	28
Boîtier de l'appareil photo.....	1	Fonctions disponibles en mode de prise de vue (menu Prise de vue) .....	28
Fixation de la dragonne de l'appareil photo...	3	📷 Viser et photographier .....	30
Moniteur .....	4	Utilisation du flash .....	31
Mode de prise de vue.....	4	Utilisation du retardateur.....	33
Mode de visualisation.....	5	Utilisation du détecteur de sourire.....	35
Utilisation des commandes polyvalentes.....	6	Choisir un style (prise de vue adaptée à des scènes et effets) .....	37
		Conseils et remarques.....	38
		Décorer .....	43
		Modifier les couleurs.....	44
		Modifier les sons.....	47

Choisir une taille.....	49	Section de référence.....	81
Choisir la taille des photos.....	49	S'amuser.....	82
Choisir la taille des images vidéo.....	50	Échanger des messages.....	82
<b>Fonctions ne pouvant pas être utilisées</b>		Laisser un message.....	82
<b>simultanément</b> .....	51	Laisser une réponse.....	84
<b>Mise au point</b> .....	53	Lire les enregistrements.....	85
Utilisation de la fonction de détection de		Effacer enregistrements.....	85
visage.....	53	Jouer avec les images.....	87
Utilisation du maquillage.....	54	Avant d'éditer des images.....	87
Sujets non adaptés à l'autofocus.....	54	Créer des albums photos.....	88
Mémorisation de la mise au point.....	55	Ajouter un effet fisheye.....	10
		Appareil photo jouet.....	10
<b>Fonctions de visualisation</b> .....	56	Adoucir les photos.....	11
Fonction loupe .....	56	Ajouter des étoiles.....	11
Visualisation par planche d'images.....	57	Ajouter effet diorama .....	12
Fonctions disponibles en mode de visualisation		Modifier les couleurs.....	13
(menu Visualisation).....	58	Couleur conservée.....	14
		Décorer.....	15
<b>Enregistrement et lecture de clips vidéo</b> ....	60	Notation.....	16
Enregistrement de clips vidéo.....	60	Notation de photos.....	16
Visualisation de clips vidéo.....	63	Affichage des photos notées.....	18
		Suppression de toutes les notes.....	19
<b>Réglages généraux de l'appareil photo</b> ....	65	<b>Affichage</b> .....	20
Menu Réglages appareil photo .....	65	Visualiser par date.....	20
		Diaporama.....	21
<b>Connexion de l'appareil photo à un téléviseur,</b>		Choisir les photos.....	21
<b>un ordinateur ou une imprimante</b> .....	67	Choisir un thème.....	25
Méthodes de connexion .....	67	Visualiser la vidéo .....	26
Utilisation de ViewNX 2 .....	69		
Installation de ViewNX 2.....	69		
Transfert d'images sur l'ordinateur.....	70		
Visualisation des images.....	72		

Réglages .....	27	Notes techniques et index .....	1
Retouche .....	27	Entretien du produit .....	2
Copier .....	27	Appareil photo .....	2
Rotation photos .....	30	Accumulateur .....	5
Mini-photo .....	31	Adaptateur de charge .....	6
Commande d'impression .....	32	Cartes mémoire .....	7
Réglages appareil photo .....	34	Nettoyage et stockage .....	8
Écran d'accueil .....	34	Nettoyage .....	8
Date et heure .....	35	Stockage .....	9
Luminosité .....	36	Dépannage .....	10
Imprimer la date .....	37	Caractéristiques .....	18
VR électronique .....	38	Cartes mémoire approuvées .....	23
Assistance AF .....	39	Index .....	26
Formater la mémoire/ Formatage de la carte .....	40		
Langue/Language .....	41		
Arrière-plan des menus .....	41		
Sortie vidéo .....	42		
Charge par ordinateur .....	43		
Réinitialisation .....	44		
Version firmware .....	44		
Connexions .....	45		
Connexion de l'appareil photo à un téléviseur .....	45		
Connexion de l'appareil photo à une imprimante .....	47		
Connexion de l'appareil photo à une imprimante .....	48		
Impression d'images individuelles .....	50		
Impression de plusieurs images .....	52		
Informations supplémentaires .....	55		
Messages d'erreur .....	55		
Noms de fichier .....	58		
Accessoires optionnels .....	59		

# Descriptif de l'appareil photo

## Boîtier de l'appareil photo

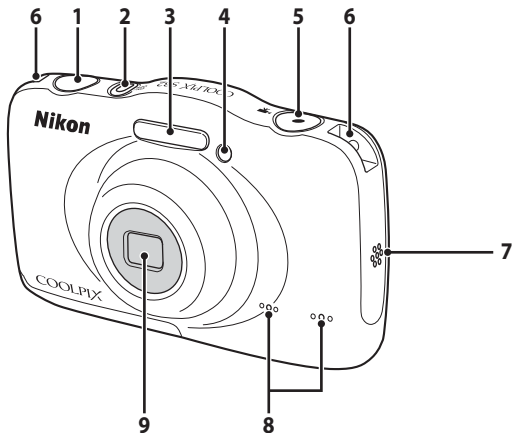

<b>1</b>	Déclencheur.....	22
<b>2</b>	Commutateur marche-arrêt/Témoin de mise sous tension.....	18
<b>3</b>	Flash.....	31
<b>4</b>	Témoin du retardateur.....	33
	Illuminateur d'assistance AF.....	65

<b>5</b>	Commande ● ( enregistrement vidéo) ...	60
<b>6</b>	Œillet pour dragonne.....	3
<b>7</b>	Haut-parleur.....	64
<b>8</b>	Microphone (stéréo).....	60
<b>9</b>	Objectif (avec verre de protection)	

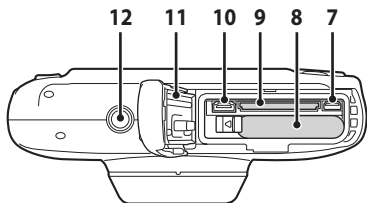
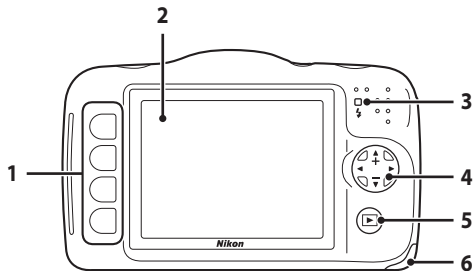

<b>1</b>	Commandes polyvalentes.....6, 28, 58	<b>6</b>	Volet du logement pour accumulateur/ carte mémoire .....8, 12
<b>2</b>	Moniteur ..... 4	<b>7</b>	Connecteur de sortie USB/audio/vidéo ..... 67
<b>3</b>	Témoin de charge.....11 Témoin du flash.....32	<b>8</b>	Logement pour accumulateur ..... 8
<b>4</b>	Sélecteur multidirectionnel ▲ : téléobjectif.....21 ▼ : grand-angle .....21	<b>9</b>	Logement pour carte mémoire..... 12
<b>5</b>	Commande  (mode de prise de vue/ visualisation) .....24	<b>10</b>	Connecteur HDMI micro (Type D)..... 67
		<b>11</b>	Enveloppe étanche .....xvi, xvii
		<b>12</b>	Filetage pour fixation sur trépied .....  20



## Fixation de la dragonne de l'appareil photo

Faites passer la dragonne par l'œillet gauche ou droit, puis fixez la dragonne.

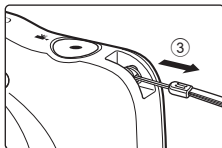
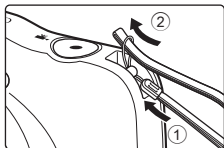

# Moniteur

Les informations affichées sur le moniteur lors de la prise de vue et de la visualisation changent selon les réglages de l'appareil photo et l'état d'utilisation.

## Mode de prise de vue

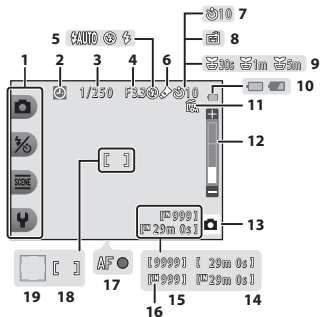

1	Icônes polyvalentes .....	6
2	Indicateur « date non programmée »....	14, 65
3	Vitesse d'obturation.....	23
4	Valeur d'ouverture .....	23
5	Mode de flash.....	31
6	Icône <b>Modifier les couleurs</b> .....	44
7	Indicateur de retardateur .....	33
8	Détecteur de sourire.....	35
9	Icône <b>Intervalle de prise de vue</b> .....	39
10	Indicateur du niveau de charge de l'accumulateur.....	18

11	Icône de verrouillage des images.....	27
12	Indicateur de zoom .....	21
13	Mode de prise de vue .....	30, 37
14	Durée d'enregistrement restante d'un clip vidéo .....	60
15	Nombre de vues restantes (images fixes).....	18, 50
16	Indicateur de mémoire interne.....	18
17	Indicateur de mise au point.....	22
18	Zone de mise au point.....	22
19	Zone de mise au point (détection de visage).....	22

# Mode de visualisation

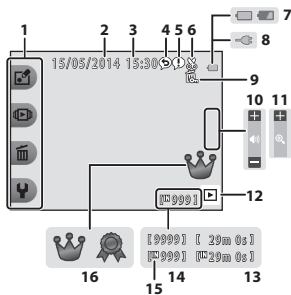

<b>1</b>	Icônes polyvalentes .....	6	<b>9</b>	Icône de verrouillage des images.....	27
<b>2</b>	Date d'enregistrement.....	14	<b>10</b>	Indicateur de volume .....	64
<b>3</b>	Heure d'enregistrement.....	14	<b>11</b>	Passer au mode plein écran.....	57
<b>4</b>	Message (réponse) .....	58,	<b>12</b>	Mode de visualisation .....	58
<b>5</b>	Message .....	58,	<b>13</b>	Durée d'enregistrement du clip vidéo/ message	
<b>6</b>	Indicateur de recadrage.....	56	<b>14</b>	Numéro d'image actuelle	
<b>7</b>	Indicateur du niveau de charge de l'accumulateur.....	18	<b>15</b>	Indicateur de mémoire interne.....	13
<b>8</b>	Indicateur de connexion de l'adaptateur de charge		<b>16</b>	Note.....	58,

## Si aucune information ne s'affiche en mode de prise de vue et en mode de visualisation

À l'exception de certaines informations, aucune information ne s'affiche si vous n'effectuez pas d'opération pendant plusieurs secondes. Les informations s'affichent à nouveau lorsque vous appuyez sur une commande polyvalente ou sur le sélecteur multidirectionnel.

## Utilisation des commandes polyvalentes

Si vous appuyez sur une commande polyvalente lorsque l'écran de prise de vue ou l'écran de visualisation est affiché, le menu du mode actuel s'affiche. Une fois le menu affiché, vous pouvez modifier divers réglages.

Dans ce document, les commandes polyvalentes sont désignées sous le nom de « commande polyvalente 1 » à « commande polyvalente 4 » en procédant du haut vers le bas.

### Mode de prise de vue

- Commande polyvalente 1
- Commande polyvalente 2
- Commande polyvalente 3
- Commande polyvalente 4

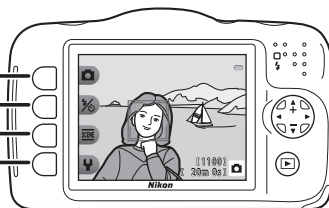

### Mode de visualisation

- Commande polyvalente 1
- Commande polyvalente 2
- Commande polyvalente 3
- Commande polyvalente 4

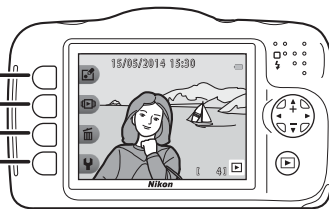

## Sélection d'éléments

- Pour sélectionner un élément, appuyez sur la commande polyvalente adjacente.
- Lorsque  s'affiche, appuyez sur la commande polyvalente 1 pour revenir à l'écran précédent.

Mode de prise de vue

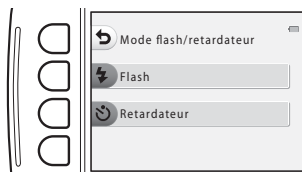

Mode de visualisation

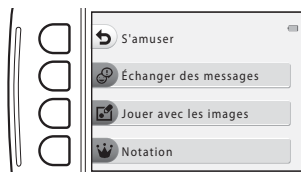

- Lorsque le contenu du menu se poursuit sur une autre page, un repère indiquant la position de la page s'affiche. Appuyez sur le sélecteur multidirectionnel  pour afficher d'autres pages.

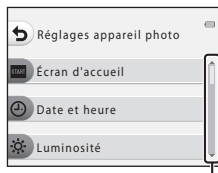

Utilisez  pour afficher d'autres pages.

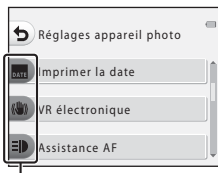

Pour sélectionner un élément, appuyez sur la commande polyvalente adjacente.

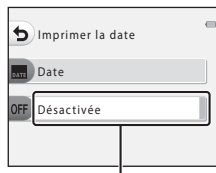

Le dernier réglage sélectionné (y compris le réglage par défaut) s'affiche en blanc.

### Remarques concernant la configuration des options de menu

Selon la manière dont l'appareil photo est configuré, il n'est pas possible de sélectionner certaines options de menu. Ces options s'affichent en grisé.

# Notions élémentaires de prise de vue et de visualisation

## Préparation 1 Insertion de l'accumulateur

- 1 Ouvrez le volet du logement pour accumulateur/carte mémoire.

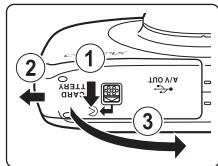

- 2 Insérez l'accumulateur.

- Poussez le loquet orange de l'accumulateur dans la direction indiquée par la flèche (1), puis insérez complètement l'accumulateur (2).
- L'accumulateur se verrouille en place lorsqu'il est inséré correctement.

Loquet de l'accumulateur

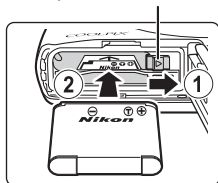

- ✓** **Veillez à insérer l'accumulateur dans le bon sens**  
*Vous risquez d'endommager l'appareil photo si vous insérez l'accumulateur à l'envers.*



### 3 Refermez le volet du logement pour accumulateur/carte mémoire.

- Mettez le volet complètement à plat dans la direction indiquée par la flèche (①), puis insérez-le complètement en le faisant glisser (②).

#### ✓ Mise en garde

*Vous risquez d'endommager l'appareil photo si vous faites glisser le volet alors qu'il est ouvert.*

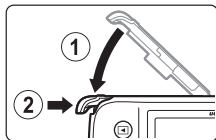

### Retrait de l'accumulateur

Mettez l'appareil hors tension et assurez-vous que le témoin de mise sous tension et le moniteur sont éteints, puis ouvrez le volet du logement pour accumulateur/carte mémoire.

Déplacez le loquet de l'accumulateur dans la direction indiquée par la flèche (①) pour éjecter l'accumulateur (②).

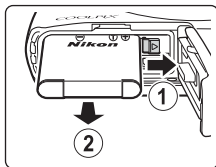

#### ✓ Mise en garde concernant les températures élevées

L'appareil photo, l'accumulateur et la carte mémoire peuvent être très chaud(e)s immédiatement après l'utilisation de l'appareil photo.

#### ✓ Ouverture et fermeture du volet du logement pour accumulateur/carte mémoire

N'ouvrez pas et ne fermez pas le volet du logement pour accumulateur/carte mémoire dans un environnement exposé à du sable ou à de la poussière, ou lorsque vous avez les mains mouillées. Si vous refermez le volet sans éliminer les particules étrangères, de l'eau peut s'infiltrer dans l'appareil photo ou l'appareil peut être endommagé.

- Si des particules étrangères pénètrent à l'intérieur du logement ou de l'appareil photo, retirez-les immédiatement à l'aide d'une soufflette ou d'une brosse.
- Si du liquide, par exemple de l'eau, pénètre à l'intérieur du logement ou de l'appareil photo, essuyez-le immédiatement à l'aide d'un chiffon doux et sec.

## Préparation 2 Charge de l'accumulateur

- 1 Mettez l'appareil photo hors tension puis ouvrez le volet de logement pour accumulateur/carte mémoire.

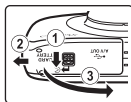

- 2 Préparez l'adaptateur de charge fourni.

Si un adaptateur de prise secteur\* est fourni avec votre appareil photo, fixez-le à la prise sur l'adaptateur de charge. Poussez fermement l'adaptateur de prise secteur jusqu'à ce qu'il soit solidement fixé. Une fois les deux éléments connectés, vous risquez d'endommager le produit si vous forcez en tentant de retirer l'adaptateur de prise secteur.

\* La forme de l'adaptateur de prise secteur varie selon le pays ou la région d'achat de l'appareil photo.  
En Argentine et en Corée, l'adaptateur de charge est livré fixé à l'adaptateur de prise secteur.

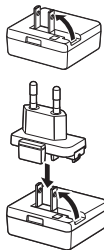

- 3 Assurez-vous que l'accumulateur est installé dans l'appareil photo, puis connectez ce dernier à l'adaptateur de charge dans l'ordre de ① à ③.

- Laissez l'appareil photo hors tension.
- Vérifiez que les fiches sont correctement orientées. Veillez à insérer et à retirer les fiches tout droit lorsque vous les connectez ou les déconnectez.

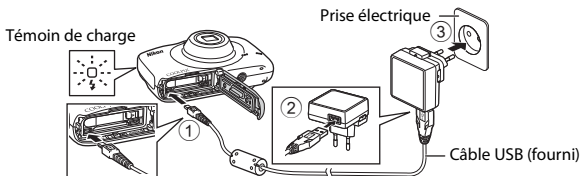



- Le témoin de charge clignote lentement en vert pour indiquer que l'accumulateur est en cours de charge.
- La prise de vue n'est pas possible tant que l'appareil photo est connecté à l'adaptateur de charge.



Témoin de charge	Description
Clignote lentement (vert)	L'accumulateur est en cours de charge.
Désactivé	Une fois la charge terminée, le témoin de charge cesse de clignoter en vert et s'éteint. Il faut environ 2 heures et 35 minutes pour recharger un accumulateur entièrement déchargé.
Clignote rapidement (vert)	<ul style="list-style-type: none"> <li>La température ambiante ne convient pas à la charge. Chargez l'accumulateur à l'intérieur à une température ambiante comprise entre 5°C et 35°C.</li> <li>Le câble USB ou l'adaptateur de charge n'est pas correctement connecté, ou il y a un problème avec l'accumulateur. Débranchez le câble USB ou l'adaptateur de charge et reconnectez-le correctement, ou bien changez l'accumulateur.</li> </ul>

## 4 Débranchez l'adaptateur de charge de la prise électrique puis déconnectez le câble USB.

### Charge de l'accumulateur à l'aide d'un ordinateur ou d'un chargeur d'accumulateur

- Vous pouvez également recharger l'accumulateur en connectant l'appareil photo à un ordinateur ( 67,  43).
- Vous pouvez utiliser le chargeur d'accumulateur MH-66 (vendu séparément ;  59) pour recharger l'accumulateur sans utiliser l'appareil photo.

## Préparation 3 Insertion d'une carte mémoire

- 1 Mettez l'appareil photo hors tension puis ouvrez le volet du logement pour accumulateur/carte mémoire.

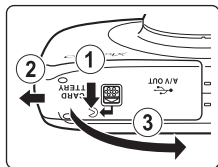

- 2 Insérez la carte mémoire.

- Insérez la carte mémoire en la faisant glisser jusqu'à ce qu'elle se verrouille en émettant un déclic.

Logement pour carte mémoire

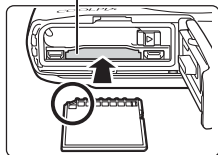

- Veillez à insérer la carte mémoire dans le bon sens**

***L'insertion de la carte mémoire à l'envers risque d'endommager l'appareil photo et la carte elle-même.***



### 3 Refermez le volet du logement pour accumulateur/carte mémoire.

- Mettez le volet complètement à plat dans la direction indiquée par la flèche (①), puis insérez-le complètement en le faisant glisser (②).

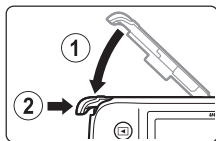

#### ✓ Mise en garde

*Vous risquez d'endommager l'appareil photo si vous faites glisser le volet alors qu'il est ouvert.*



#### ✓ Formatage de cartes mémoire

Lorsque vous insérez pour la première fois dans cet appareil photo une carte mémoire qui a été utilisée dans un autre périphérique, veuillez à la formater avec cet appareil photo. Insérez la carte dans l'appareil photo et sélectionnez **Formatage de la carte** dans le menu Réglages appareil photo.

### Retrait de cartes mémoire

Mettez l'appareil hors tension et assurez-vous que le témoin de mise sous tension et le moniteur sont éteints, puis ouvrez le volet du logement pour accumulateur/carte mémoire.

Poussez sans forcer la carte mémoire dans l'appareil photo (①) pour éjecter partiellement la carte (②).

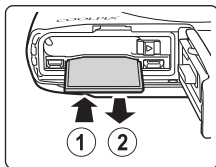

#### ✓ Mise en garde concernant les températures élevées

L'appareil photo, l'accumulateur et la carte mémoire peuvent être très chaud(e)s immédiatement après l'utilisation de l'appareil photo.

### Mémoire interne et cartes mémoire

Vous pouvez enregistrer les données de l'appareil photo, y compris les images et les clips vidéo, soit dans la mémoire interne de l'appareil photo, soit sur une carte mémoire. Pour utiliser la mémoire interne de l'appareil photo, commencez par retirer la carte mémoire.

## Préparation 4 Réglage de la langue, de la date et de l'heure

Lorsque vous allumez l'appareil photo pour la première fois, vous voyez s'afficher l'écran de sélection de la langue, l'écran de réglage de la date et de l'heure pour l'horloge de l'appareil photo, ainsi que l'écran de réglage de l'arrière-plan des menus.

- Si vous quittez sans régler la date et l'heure,  clignote pendant l'affichage de l'écran de prise de vue.

- 1** Appuyez sur le commutateur marche-arrêt pour mettre l'appareil photo sous tension.

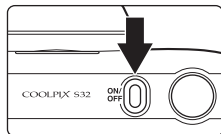

- 2** Sélectionnez la langue souhaitée à l'aide du sélecteur multidirectionnel  et appuyez sur la commande polyvalente 4 (OK).

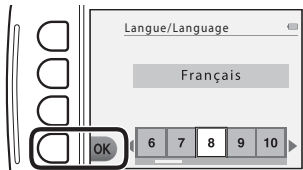

- 3** Appuyez sur la commande polyvalente 3 (Oui).



#### 4 Utilisez la commande polyvalente 2, 3 ou 4 pour sélectionner le format de la date.

- Sélectionnez **Y/M/D Année/mois/jour**, **M/D/Y Mois/jour/année** ou **D/M/Y Jour/mois/année**.

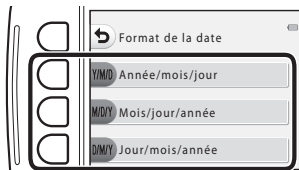

#### 5 Réglez la date et l'heure, et appuyez sur la commande polyvalente 4 (OK).

- Sélectionner un champ : appuyez sur ◀▶ (permet de basculer entre **J, M, A, h** et **m**).
- Modifier la date et l'heure : appuyez sur ▲▼.
- Appliquer le réglage : sélectionnez **m** et appuyez sur la commande polyvalente 4 (OK).
- Pour activer l'heure d'été, appuyez sur la commande polyvalente 3 (☀). Lorsque l'heure d'été est activée, vous voyez apparaître ☀ sur le moniteur. Pour désactiver l'heure d'été, appuyez une nouvelle fois sur la commande polyvalente 3 (☀).

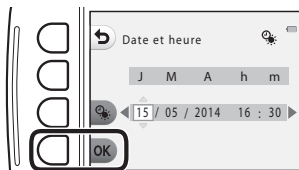

#### 6 Appuyez sur la commande polyvalente 3 (Oui).

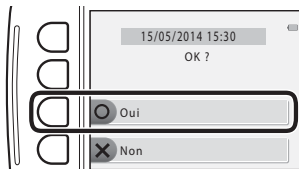

- 7** Utilisez ◀▶ pour sélectionner l'image d'arrière-plan à afficher lorsqu'un écran de menu ou de réglage apparaît, et appuyez sur la commande polyvalente 4 (OK).

- Pour restaurer l'image d'arrière-plan par défaut, appuyez sur la commande polyvalente 3 (RESET).

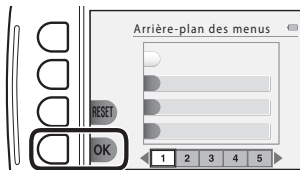

- 8** Confirmez le message relatif à l'étanchéité et appuyez sur ▶.

- Il y a six écrans de messages.

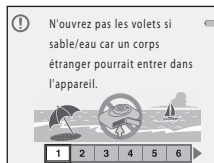

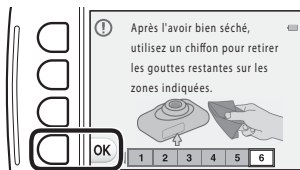

- 9** Confirmez le message de l'écran ci-contre et appuyez sur la commande polyvalente 4 (OK).

- Le moniteur affiche l'écran de prise de vue (📖 18).



## **Modification du réglage de langue, du réglage de date et d'heure et du réglage de l'arrière-plan des menus**

- Vous pouvez modifier les réglages **Langue/Language**, **Date et heure** et **Arrière-plan des menus** dans le menu Réglages appareil photo  (📖 65).
- Vous pouvez activer et désactiver l'heure d'été dans le menu Réglages appareil photo  en sélectionnant **Date et heure**. Lorsque l'heure d'été est activée, l'horloge est avancée d'une heure ; lorsqu'elle est désactivée, l'horloge est retardée d'une heure.

## **Accumulateur de l'horloge**

- L'horloge de l'appareil photo est alimentée par un accumulateur de secours intégré. Cet accumulateur se recharge lorsque l'accumulateur principal est inséré dans l'appareil photo ou que ce dernier est connecté à un adaptateur secteur en option. Après une charge de dix heures environ, il peut alimenter l'horloge pendant plusieurs jours.
- Si l'accumulateur de secours de l'appareil photo est épuisé, l'écran de réglage de la date et du jour s'affiche lors de la mise sous tension de l'appareil photo. Réglez à nouveau la date et l'heure. → Étape 3 de « Préparation 4 Réglage de la langue, de la date et de l'heure » (📖 14)

## **Impression de la date de prise de vue sur les images imprimées**

- Vous pouvez imprimer définitivement la date de prise de vue sur les images à mesure qu'elles sont capturées en activant **Imprimer la date** dans le menu Réglages appareil photo (📖 65).
- Si vous souhaitez imprimer la date de prise de vue sans utiliser le réglage **Imprimer la date**, imprimez-la à l'aide du logiciel ViewNX 2 (📖 69).

# Étape 1 Mise sous tension de l'appareil photo

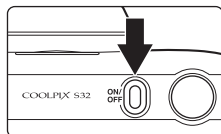

## 1 Appuyez sur le commutateur marche-arrêt.

- Le moniteur s'allume.
- Pour mettre l'appareil hors tension, appuyez à nouveau sur le commutateur marche-arrêt.



## 2 Vérifiez l'indicateur du niveau de charge de l'accumulateur et le nombre de vues restantes.

Indicateur du niveau de charge de l'accumulateur

Moniteur	Description
	Le niveau de charge des piles est élevé.
	Le niveau de charge des piles est faible.
L'accu/pile est déchargé(e).	Prise de vue impossible. Rechargez l'accumulateur.

### Nombre de vues restantes

Le nombre d'images pouvant être prises s'affiche.

-  s'affiche si vous n'avez pas inséré de carte mémoire dans l'appareil photo. Dans ce cas, les images sont enregistrées dans la mémoire interne.

Indicateur du niveau de charge de l'accumulateur





Nombre de vues restantes

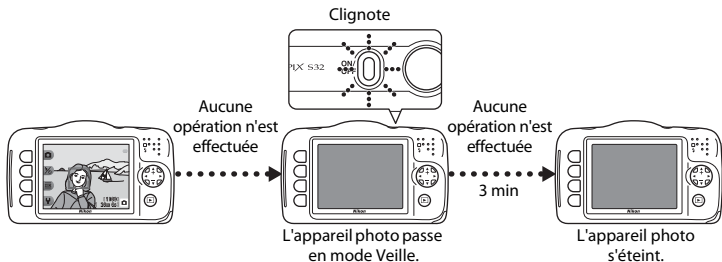

## Fonction d'extinction automatique



- La durée qui s'écoule avant la mise en veille de l'appareil photo est d'environ trois minutes.
- Lorsque l'appareil photo est en mode Veille, vous pouvez réactiver le moniteur en effectuant l'une des opérations suivantes :
  - Appuyer sur le commutateur marche-arrêt, le déclencheur, la commande  (mode de prise de vue/visualisation) ou la commande  enregistrement vidéo)

## Étape 2 Cadrage d'une photo

### 1 Maintenez fermement l'appareil photo.

- Ne mettez pas les doigts ou d'autres objets sur l'objectif, le flash, l'illuminateur d'assistance AF, le microphone et le haut-parleur.

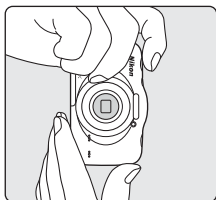
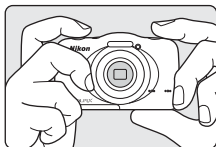

### 2 Cadrez la photo.

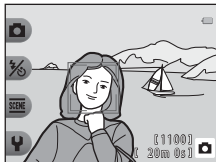

### Utilisation d'un trépied

Nous vous recommandons d'utiliser un trépied pour stabiliser l'appareil photo dans les cas suivants :

- Lors d'une prise de vue par faible éclairage
- Lors d'une prise de vue avec le mode de flash (📖 31) réglé sur  **Flash désactivé**
- Lorsque vous utilisez un téléobjectif

## Utilisation du zoom

Lorsque vous appuyez sur le sélecteur multidirectionnel ▲▼, la position de l'objectif de zoom change.

- Pour effectuer un zoom avant sur le sujet, appuyez sur ▲ (téléobjectif)
  - Pour effectuer un zoom arrière et agrandir la zone visible, appuyez sur ▼ (grand-angle)
- Lorsque vous allumez l'appareil photo, le zoom passe à la position grand-angle maximal.
- Un indicateur de zoom apparaît sur le moniteur lorsque vous appuyez sur le sélecteur multidirectionnel ▲▼.

Effectuer un zoom avant



Effectuer un zoom arrière

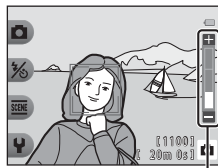

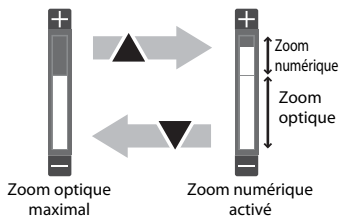

Indicateur de zoom

- Si vous appuyez sur ▲ lorsque l'appareil photo est en position de zoom optique maximal, vous pouvez utiliser le zoom numérique pour agrandir davantage l'image jusqu'à 4x environ.



### Zoom numérique et interpolation

Lorsque vous utilisez le zoom numérique, la qualité d'image diminue en raison de l'interpolation qui se produit selon la taille d'image et le facteur de grossissement du zoom numérique.

Lorsque vous utilisez le zoom numérique, il est recommandé de réduire la taille d'image dans  **Taille des photos** sous  **Choisir une taille** pour minimiser la détérioration de l'image (📖 49).

## Étape 3 Mise au point et prise de vue

### 1 Appuyez sur le déclencheur à mi-course.

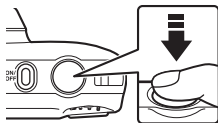

- Lorsque la mise au point est effectuée sur le sujet, la zone de mise au point s'affiche en vert (plusieurs zones peuvent s'afficher en vert).
- Lorsque le zoom numérique est activé, l'appareil photo effectue la mise au point sur le sujet situé au centre de la vue et la zone de mise au point ne s'affiche pas. Une fois la mise au point effectuée, l'indicateur de mise au point (☑ 4) vire au vert.
- Si la zone de mise au point ou l'indicateur de mise au point clignote, l'appareil photo ne peut pas effectuer la mise au point. Modifiez la composition puis essayez d'appuyer à nouveau sur le déclencheur à mi-course.



### 2 Sans soulever votre doigt, appuyez sur le déclencheur jusqu'en fin de course.



## Déclencheur

<p>Appuyer à mi-course</p> 	<p>Appuyez légèrement sur le déclencheur pour régler la mise au point et l'exposition (vitesse d'obturation et valeur d'ouverture) jusqu'à ce que vous sentiez une résistance. La mise au point et l'exposition restent mémorisées tant que le déclencheur est enfoncé à mi-course.</p>
<p>Appuyer jusqu'en fin de course</p> 	<p>Appuyez sur le déclencheur jusqu'en fin de course pour relâcher le déclencheur et prendre une image. N'appuyez pas avec force sur le déclencheur. Vous risquez sinon de provoquer un bougé d'appareil et de prendre des images floues. Appuyez sur la commande sans forcer.</p>

### Remarques concernant l'enregistrement d'images et de vidéos

L'indicateur du nombre de vues restantes ou de la durée maximum d'un clip vidéo clignote pendant l'enregistrement des photos ou d'une vidéo. **N'ouvrez pas le volet du logement pour accumulateur/ carte mémoire et ne retirez pas l'accumulateur ou la carte mémoire** alors qu'un indicateur clignote. Vous risquez sinon de perdre des données ou d'endommager l'appareil photo ou la carte mémoire.



## Étape 4 Visualisation d'images

### 1 Appuyez sur la commande (mode de prise de vue/visualisation).

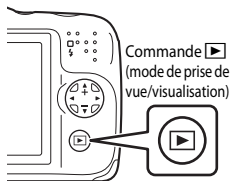
- Si vous appuyez sur la commande  (mode de prise de vue/visualisation) et que vous la maintenez enfoncée alors que l'appareil est éteint, ce dernier s'allume en mode de visualisation.



### 2 Sélectionnez une image à afficher à l'aide du sélecteur multidirectionnel.

- Appuyez sur la commande  et maintenez-la enfoncée pour faire défiler les images rapidement.
- Pour revenir au mode de prise de vue, appuyez sur la commande  (mode de prise de vue/visualisation) ou sur le déclencheur.

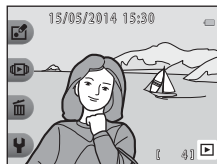

## Étape 5 Suppression d'images

- 1 Affichez l'image que vous souhaitez supprimer sur le moniteur, puis appuyez sur la commande polyvalente 3 (🗑️).

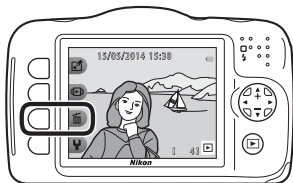

- 2 Utilisez la commande polyvalente 2, 3 ou 4 pour sélectionner la méthode de suppression.

- Sélectionnez 🗑️ **Cette photo uniquement**, 🗑️ **Photos sélectionnées** (📖 26) ou **ALL Effacer toutes les photos**.
- Pour quitter sans supprimer, appuyez sur la commande polyvalente 1 (➡️).

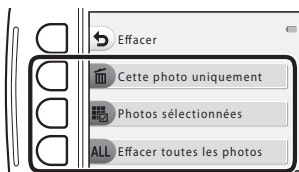

- 3 Appuyez sur la commande polyvalente 3 (O Oui).

- Les photos effacées ne peuvent pas être récupérées.
- Pour quitter sans supprimer, appuyez sur la commande polyvalente 4 (X Non).

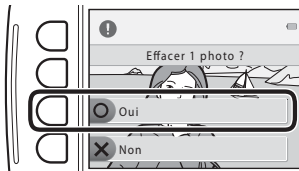

## Sélection des images que vous souhaitez supprimer

**1** Utilisez le sélecteur multidirectionnel  pour sélectionner une image à supprimer, puis appuyez sur la commande polyvalente 2 (✓).

- L'image sélectionnée est indiquée par une coche.
- Une coche s'affiche ou disparaît à chaque fois que vous appuyez sur la commande polyvalente 2 (✓).
- Appuyez sur la commande polyvalente 3 (RESET) pour supprimer toutes les coches.

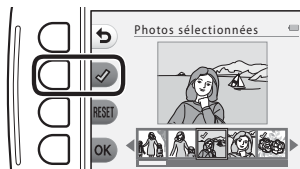

**2** Ajoutez des coches à toutes les images que vous souhaitez supprimer, et appuyez sur la commande polyvalente 4 (OK) pour confirmer la sélection.

- Une boîte de dialogue de confirmation s'affiche. Suivez les instructions affichées sur le moniteur.



## Restreindre la suppression d'images (verrouillage des images)

Pour éviter toute suppression accidentelle d'images, vous pouvez verrouiller la suppression (🔒 25) et le formatage (📄 65, 🗑️ 40) des images.

- 1 Appuyez simultanément sur les commandes polyvalentes 1 et 4 et maintenez-les enfoncées lorsque vous êtes en mode de prise de vue ou de visualisation.

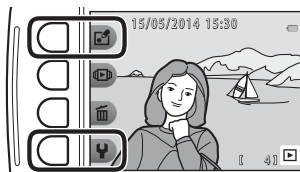

- 2 Appuyez sur la commande polyvalente 3 (O Oui).

- Le verrouillage des images est activé.
  
- Lorsque le verrouillage des images est activé, 🗑️ s'affiche sur le moniteur.











## Désactivation du verrouillage des images

La procédure de désactivation du verrouillage des images est identique à la procédure d'activation du verrouillage.

# Fonctions de prise de vue

## Fonctions disponibles en mode de prise de vue (menu Prise de vue)

Appuyez sur une commande polyvalente pour afficher un menu. Vous pouvez modifier les réglages suivants.

Commande polyvalente	Option	Description	
 Viser et photographier	–	Règle le mode de prise de vue sur  Viser et photographier.	30
 Mode flash/retardateur	Flash	Vous permet d'activer le mode de flash.	31
	Retardateur	L'appareil photo est équipé d'un retardateur qui active le déclenchement environ dix secondes après avoir appuyé sur le déclencheur. Vous pouvez également activer le détecteur de sourire.	33, 35
 Autres options photo	Choisir un style	Vous permet de sélectionner les réglages de la scène ainsi que les effets utilisés pour la prise de vue.	37
	Décorer	Vous permet d'ajouter un cadre autour de vos images lors de la prise de vue.	43
	Modifier les couleurs	Vous permet de sélectionner  <b>Plus/moins lumineux</b> ou  <b>Plus vif/moins vif</b> dans le menu ou d'utiliser  <b>Couleur conservée</b> pour conserver une couleur spécifiée dans l'image et de transformer les autres couleurs en noir et blanc.	44



Commande polyvalente	Option	Description	
<b>Réglages</b>	<b>Modifier les sons</b>	Vous permet de configurer le son du déclencheur et le son des commandes.	47
	<b>Choisir une taille</b>	Vous permet de régler la taille des photos (images fixes) et des clips vidéo.	49
	<b>Réglages appareil photo</b>	Vous permet de modifier plusieurs réglages généraux.	65

## Viser et photographier



Lorsque vous utilisez cet appareil photo pour la première fois, le mode de prise de vue est réglé sur

 Viser et photographier. L'appareil photo sélectionne automatiquement la scène optimale lors du cadrage, ce qui facilite la prise de vue en utilisant les réglages adaptés à la scène.

 Viser et photographier est le mode de prise de vue par défaut sur cet appareil photo.

- La zone de la vue sur laquelle l'appareil photo effectue la mise au point varie selon la composition de l'image.
- Lorsqu'il détecte un visage, l'appareil photo effectue la mise au point dessus ( 53). La fonction de maquillage adoucit les tons chair des visages ( 54).
- Le flash peut se déclencher en cas de prise de vue par faible lumière.
- Lors d'une prise de vue par faible lumière, il est recommandé d'utiliser un trépied.
- L'appareil photo ne détecte pas la scène lorsque le zoom numérique est en cours d'utilisation.

### Remarques concernant la détection de mouvement

En mode  Viser et photographier et **Gros plan** ( 38), lorsque l'appareil photo détecte un mouvement du sujet ou un bougé d'appareil, la sensibilité et la vitesse d'obturation sont augmentées afin de réduire le flou.

# Utilisation du flash

Vous pouvez sélectionner le mode de flash en fonction des conditions de prise de vue.

Passer en mode de prise de vue → commande polyvalente 2 (⌘) → commande polyvalente 2 (⚡ Flash)

## Modes de flash disponibles

### ⚡AUTO Flash automatique

Le flash se déclenche si nécessaire, par exemple en cas de faible éclairage.

### ⊘ Flash désactivé

Le flash ne se déclenche pas.

- Nous vous recommandons d'utiliser un trépied pour stabiliser l'appareil photo lors de prises de vue dans un environnement sombre.

### ⚡ Flash toujours activé

Le flash se déclenche à chaque prise de vue. Pour « déboucher » (éclairer) les détails des sujets en zones d'ombre ou en contre-jour.

Utilisez la commande polyvalente 2, 3 ou 4 pour sélectionner le mode de flash.

- Sélectionnez **⚡AUTO Flash automatique**, **⊘ Flash désactivé** ou **⚡ Flash toujours activé**.
- Pour annuler, appuyez sur la commande polyvalente 1 (↩).

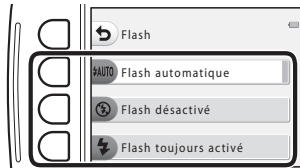

## **Témoin du flash**

Vous pouvez vérifier l'état du flash en appuyant sur le déclencheur à mi-course.

- **Activé** : le flash se déclenche lorsque vous appuyez sur le déclencheur jusqu'en fin de course.
- **Clignote** : le flash est en cours de charge. Prise de vue impossible.
- **Désactivé** : le flash ne se déclenche pas lors de la prise de vue.

Si le niveau de l'accumulateur est faible, le moniteur s'éteint pendant la charge du flash.

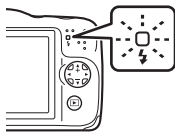

## **Réglage du mode de flash**

- Il se peut que le réglage ne puisse pas être modifié lorsque vous utilisez certains modes ou réglages de prise de vue.
- Le réglage appliqué en mode  Viser et photographier reste mémorisé dans l'appareil photo même après la mise hors tension de ce dernier.

# Utilisation du retardateur

L'appareil photo est équipé d'un retardateur qui active le déclenchement environ dix secondes après avoir appuyé sur le déclencheur.

Passez en mode de prise de vue → commande polyvalente 2 (1/2) → commande polyvalente 3 (Retardateur)

## 1 Appuyez sur la commande polyvalente 2 (10s 10 s).

- Lorsque **Détecteur de sourire** est sélectionné, l'appareil photo utilise la détection de visage pour détecter un visage, puis relâche automatiquement le déclencheur lorsqu'un sourire est détecté (35).

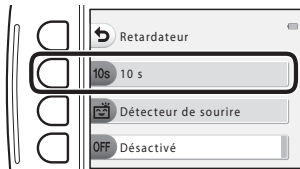

## 2 Cadrez la photo et appuyez sur le déclencheur à mi-course.

- La mise au point et l'exposition sont définies.

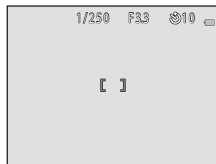

### 3 Appuyez sur le déclencheur jusqu'en fin de course.

- Le décompte démarre. Le témoin du retardateur clignote, puis reste allumé pendant environ une seconde avant l'activation du déclenchement.
- Après le déclenchement, le retardateur est réglé sur **OFF Désactivé**.
- Pour arrêter le décompte, appuyez à nouveau sur le déclencheur.





## Utilisation du détecteur de sourire

Lorsque l'appareil photo détecte un visage souriant, vous pouvez prendre une image automatiquement sans appuyer sur le déclencheur. La fonction de maquillage adoucit les tons chair des visages.

Passez en mode de prise de vue → commande polyvalente 2 (1/2) → commande polyvalente 3 (📷 Retardateur)

- 1 Appuyez sur la commande polyvalente 3 (📷 **Détecteur de sourire**).

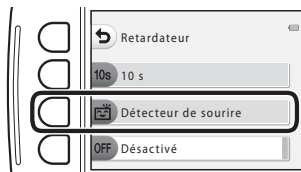

- 2 Cadrez la photo.

- Pointez l'appareil photo vers un visage.

- 3 Sans appuyer sur le déclencheur, attendez que le sujet sourie.

- Si l'appareil photo détecte que le visage encadré par la double bordure est un visage souriant, le déclencheur est automatiquement activé.
- Dès qu'il détecte un visage souriant, l'appareil photo active automatiquement le déclencheur.

- 4 Terminez la prise de vue automatique.

- Pour terminer la prise de vue automatique, réglez le retardateur sur **OFF Désactivé**.

### **Remarques concernant le détecteur de sourire**

Dans certaines conditions de prise de vue, l'appareil photo peut être incapable de détecter les visages ou les sourires (📖 53). Le déclencheur peut également être utilisé pour la prise de vue.

### **Lorsque le témoin du retardateur clignote**

Lorsque vous utilisez le détecteur de sourire, le témoin du retardateur clignote lorsque l'appareil photo détecte un visage et clignote rapidement aussitôt après le déclenchement.

## Choisir un style (prise de vue adaptée à des scènes et effets)









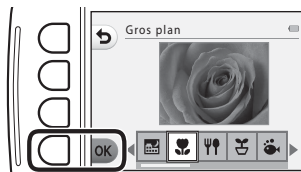





Lorsqu'un style (scènes de prise de vue et effets) est sélectionné, les réglages de l'appareil photo sont automatiquement optimisés pour la scène sélectionnée. Il peut arriver que vous n'obteniez pas l'effet attendu, selon le sujet.

Passez en mode de prise de vue → commande polyvalente 3 (☰) → commande polyvalente 2 (☷ Choisir un style)

Sélectionnez le style souhaité (scène de prise de vue et effet) à l'aide du sélecteur multidirectionnel ◀▶ et appuyez sur la commande polyvalente 4 (OK).

- Pour annuler, appuyez sur la commande polyvalente 1 (↵).



 Prendre scènes nocturnes <sup>1</sup> (📖 38) (réglage par défaut)	 Gros plan <sup>2,3</sup> (📖 38)
 Aliments <sup>2</sup> (📖 38)	 Intervalle de prise de vue (📖 39)
 Photo sous-marine <sup>2,3</sup> (📖 39)	 Série de photos (📖 40)
 Feux d'artifice <sup>1,4</sup> (📖 40)	 Prendre scènes à contre-jour <sup>5</sup> (📖 40)
 Mirroir <sup>2,3</sup> (📖 41)	 Ajouter un effet de bulle <sup>2,3</sup> (📖 41)
 Ajouter un effet néon <sup>2,3</sup> (📖 41)	 Ajouter un effet BD <sup>2,3</sup> (📖 42)
 Photos floues <sup>2,3</sup> (📖 42)	 Effet de diorama <sup>2,3</sup> (📖 42)

<sup>1</sup> La mise au point reste mémorisée sur l'infini.

<sup>2</sup> L'appareil photo effectue la mise au point sur la zone centrale de la vue. Lorsque le zoom est réglé sur une position où l'indicateur de zoom devient vert, l'appareil photo peut effectuer la mise au point sur des sujets se trouvant à 20 cm seulement environ du verre de protection, ou à 5 cm seulement environ à la position grand-angle maximal.



<sup>3</sup> Le flash peut ne pas éclairer le sujet dans son ensemble à des distances inférieures à 30 cm.

<sup>4</sup> La vitesse d'obturation étant lente, l'utilisation d'un trépied est recommandée.



<sup>5</sup> L'appareil photo effectue la mise au point sur la zone centrale de la vue.

# Conseils et remarques



## Prendre scènes nocturnes

- Lorsque vous enfoncez le déclencheur jusqu'en fin de course, l'appareil photo capture une série d'images qui sont combinées en une seule image et enregistrées.
- Lorsque vous appuyez sur le déclencheur jusqu'en fin de course, tenez fermement l'appareil photo jusqu'à ce qu'une image fixe s'affiche. Après la prise de vue, ne mettez pas l'appareil photo hors tension avant l'affichage de l'écran de prise de vue sur le moniteur.
- L'angle de champ (à savoir la zone visible dans la vue) affiché dans l'image enregistrée est plus restreint que celui affiché sur le moniteur au moment de la prise de vue.
- Le réglage du flash est fixé sur  **Flash désactivé** (📖 31).
- Le retardateur peut être activé, mais  **Détecteur de sourire** n'est pas disponible (📖 33, 35).

## Gros plan

- L'appareil photo effectue automatiquement un zoom jusqu'à la position la plus proche pour laquelle la mise au point reste possible.
- Le flash est réglé sur  **Flash désactivé**, mais le réglage peut être modifié (📖 31).
- Le retardateur peut être activé, mais  **Détecteur de sourire** n'est pas disponible (📖 33, 35).





## Aliments

- L'appareil photo effectue automatiquement un zoom jusqu'à la position la plus proche pour laquelle la mise au point reste possible.
- Ajustez le réglage de la teinte à l'aide du sélecteur multidirectionnel  et appuyez sur la commande polyvalente 4 (**OK**). Le réglage de la teinte est enregistré dans la mémoire de l'appareil photo même après sa mise hors tension.
- Le réglage du flash est fixé sur  **Flash désactivé** (📖 31).
- Le retardateur peut être activé, mais  **Détecteur de sourire** n'est pas disponible (📖 33, 35).

## Intervalle de prise de vue

- L'appareil photo peut capturer automatiquement des images fixes à des intervalles prédéterminés. Les images capturées dans une prise de vue sont enregistrées dans un dossier et peuvent être visionnées dans un diaporama ( 58).
- Appuyez sur la commande polyvalente 2 (**30s Toutes les 30 s**), la commande polyvalente 3 (**1m Toutes les minutes**) ou la commande polyvalente 4 (**5m Toutes les 5 minutes**) pour définir l'intervalle de prise de vue.
- Le nombre maximum d'images pouvant être capturées dépend de l'intervalle sélectionné.
  - **Toutes les 30 s** : environ 280 images
  - **Toutes les minutes** : environ 140 images
  - **Toutes les 5 minutes** : environ 30 images
- Utilisez un accumulateur suffisamment chargé pour éviter que l'appareil photo ne s'éteigne pendant la prise de vue.
- Appuyez à nouveau sur le déclencheur jusqu'en fin de course pour capturer la première image. Entre chaque photo, le moniteur s'éteint et le témoin de mise sous tension clignote. Le moniteur se rallume automatiquement juste avant que l'image suivante soit capturée.
- Appuyez sur le déclencheur à mi-course pour arrêter l'enregistrement.
- Le flash est réglé sur **AUTO Flash automatique**, mais le réglage peut être modifié ( 31).
- Le retardateur n'est pas disponible ( 33).

## Photo sous-marine

- Lorsque **Photo sous-marine** est activé, les messages relatifs à l'étanchéité s'affichent. Confirmez chaque message et appuyez sur le sélecteur multidirectionnel ► pour afficher le message suivant. Appuyez sur la commande polyvalente 4 (**OK**) pour ignorer les messages et passer à l'écran de prise de vue.
- Reportez-vous à la section « <Important> Résistance aux chocs, étanchéité à l'eau, étanchéité à la poussière, condensation » ( xv-xxi) pour de plus amples informations sur l'utilisation de l'appareil photo sous l'eau.
- Le flash est réglé sur  **Flash désactivé**, mais le réglage peut être modifié ( 31).
- Le retardateur peut être activé, mais  **Détecteur de sourire** n'est pas disponible ( 33, 35).

## Série de photos

- L'appareil photo capture une série d'images fixes qui vous permettent de voir clairement les mouvements détaillés d'un sujet en mouvement.
- Lorsque vous maintenez le déclencheur enfoncé jusqu'en fin de course, l'appareil photo prend jusqu'à 11 images en continu à une cadence d'environ 4,7 vues par seconde (vps) (lorsque **Choisir une taille > Taille des photos** est réglé sur **Grande (13 mégapixels)**).
- La cadence pour le mode de prise de vue Rafale peut varier en fonction du réglage actuel de taille des photos, de la carte mémoire utilisée ou des conditions de prise de vue.
- Les réglages de mise au point, d'exposition et de teinte sont fixés aux valeurs déterminées lors de la première image de chaque série.
- Le réglage du flash est fixé sur **Flash désactivé** (📖 31).
- Le retardateur n'est pas disponible (📖 33).







## Feux d'artifice

- La vitesse d'obturation est fixée sur environ quatre secondes.
- Le réglage du flash est fixé sur **Flash désactivé** (📖 31).
- Le retardateur n'est pas disponible (📖 33).



## Prendre scènes à contre-jour

- Lorsque vous prenez des photos comportant des zones très lumineuses et très sombres dans la même vue, par exemple des scènes en contre-jour, la composition HDR est appliquée et la perte de détails dans les hautes lumières et les ombres est réduite au minimum.
- Lorsque le déclencheur est enfoncé jusqu'en fin de course, l'appareil photo prend des images en continu à haute vitesse et enregistre les deux images suivantes :
  - Une image composite non-HDR
  - Une image HDR composite dans laquelle la perte de détails dans les hautes lumières et les ombres est réduite au minimum
- Si la mémoire disponible ne permet que d'enregistrer une seule image, la seule image enregistrée est une image traitée au moment de la prise de vue et dans laquelle les zones sombres de l'image sont corrigées.
- Lorsque vous appuyez sur le déclencheur jusqu'en fin de course, tenez fermement l'appareil photo jusqu'à ce qu'une image fixe s'affiche. Après la prise de vue, ne mettez pas l'appareil photo hors tension avant l'affichage de l'écran de prise de vue sur le moniteur.
- L'angle de champ (à savoir la zone visible dans la vue) affiché dans l'image enregistrée est plus restreint que celui affiché sur le moniteur au moment de la prise de vue.
- Le réglage du flash est fixé sur **Flash désactivé** (📖 31).
- Le retardateur peut être activé, mais **Détecteur de souris** n'est pas disponible (📖 33, 35).

## Miroir

- Vous pouvez prendre des images disposées symétriquement à la verticale ou à l'horizontale de part et d'autre du centre de la vue.
- Appuyez sur la commande polyvalente 2 ( **Haut** → **bas**) ou sur la commande polyvalente 3 ( **Gauche** → **droite**) pour définir la direction de rotation. Lorsque  **Haut** → **bas** est sélectionné, la moitié supérieure de l'écran est retournée sur la moitié inférieure, et l'image ainsi composée s'affiche. Lorsque  **Gauche** → **droite** est sélectionné, la moitié gauche de l'écran est retournée sur la moitié droite.
- Le flash est réglé sur **⚡AUTO Flash automatique**, mais le réglage peut être modifié ( 31).
- Le retardateur peut être activé, mais  **Détecteur de sourire** n'est pas disponible ( 33, 35).

## Ajouter un effet de bulle

- Cet effet donne l'impression que l'image est projetée sur une bulle.
- Un repère s'affiche sur le moniteur. Composez la vue de manière à ce que le sujet principal figure dans le repère.
- Le réglage de flash est fixé sur **⚡AUTO Flash automatique**, mais peut être modifié ( 31).
- Le retardateur peut être activé, mais  **Détecteur de sourire** n'est pas disponible ( 33, 35).

## Ajouter un effet néon

- Lorsque cet effet est appliqué, les contours de l'image semblent briller comme sous un tube néon.
- Utilisez le sélecteur multidirectionnel  pour sélectionner la couleur du contour et appuyez sur la commande polyvalente 4 (**OK**). Le réglage de la couleur est enregistré dans la mémoire de l'appareil photo même après sa mise hors tension.
- Après la prise de vue, ne mettez pas l'appareil photo hors tension avant l'affichage de l'écran de prise de vue sur le moniteur.
- Le réglage de flash est fixé sur **⚡AUTO Flash automatique**, mais peut être modifié ( 31).
- Le retardateur peut être activé, mais  **Détecteur de sourire** n'est pas disponible ( 33, 35).

## Ajouter un effet BD

- Applique un ajustement des zones sombres et confère à l'image l'apparence d'une BD.
- Après la prise de vue, ne mettez pas l'appareil photo hors tension avant l'affichage de l'écran de prise de vue sur le moniteur.
- Le réglage de flash est fixé sur **⚡AUTO Flash automatique**, mais peut être modifié (📖 31).
- Le retardateur peut être activé, mais **👤 Détecteur de sourire** n'est pas disponible (📖 33, 35).

## Photos floues

- Vous pouvez adoucir l'image en ajoutant un léger flou aux zones situées hors du repère affiché sur le moniteur.
- Un repère s'affiche sur le moniteur. Composez la vue de manière à ce que le sujet principal figure dans le repère.
- Le flash est réglé sur **⚡AUTO Flash automatique**, mais le réglage peut être modifié (📖 31).
- Le retardateur peut être activé, mais **👤 Détecteur de sourire** n'est pas disponible (📖 33, 35).

## Effet de diorama

- Cet effet convient spécialement aux images capturées en contre-plongée, avec le sujet principal au centre de l'image.
- Un repère s'affiche sur le moniteur. Composez la vue de manière à ce que le sujet principal figure dans le repère.
- Le flash est réglé sur **🚫 Flash désactivé**, mais le réglage peut être modifié (📖 31).
- Le retardateur peut être activé, mais **👤 Détecteur de sourire** n'est pas disponible (📖 33, 35).



## Décorer

Vous pouvez ajouter un cadre autour de vos images lors de la prise de vue. Vous avez le choix entre neuf cadres différents.

Passez en mode de prise de vue → commande polyvalente 3 (☰) → commande polyvalente 3 (🖼️ Décorer)

- Le réglage **📏 Choisir une taille** > **📏 Taille des photos** est fixé sur **▣ Petite (2 mégapixels)** (📖 49).

**1** Sélectionnez le cadre souhaité à l'aide du sélecteur multidirectionnel ◀▶ et appuyez sur la commande polyvalente 4 (OK).

- Pour annuler, appuyez sur la commande polyvalente 1 (↵).
- Vous pouvez appuyer sur la commande polyvalente 3 (🗑️) pour supprimer le cadre.

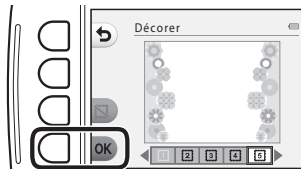



**2** Cadrez le sujet et prenez une photo.

### ☑ Remarques concernant la fonction Décorer



- La zone capturée devient plus petite lorsqu'un cadre plus épais est sélectionné.
- Lorsque vous utilisez l'impression sans bordures pour imprimer des images auxquelles vous avez ajouté des cadres, il se peut que les cadres ne soient pas imprimés.

# Modifier les couleurs

Vous pouvez ajuster la luminosité (correction de l'exposition) et la saturation lors de la prise de vue. Vous pouvez également sélectionner une couleur à conserver dans vos images et transformer les autres couleurs en nuances de noir et blanc. Reportez-vous à la section  46 pour obtenir de plus amples informations sur chaque effet.

Passez en mode de prise de vue → commande polyvalente 3 (**SENE**) → commande polyvalente 4 ( Modifier les couleurs)

## 1 Utilisez la commande polyvalente 2, 3 ou 4 pour sélectionner le réglage.

- Sélectionnez  **Plus/moins lumineux**,  **Plus vif/moins vif** ou  **Couleur conservée**.

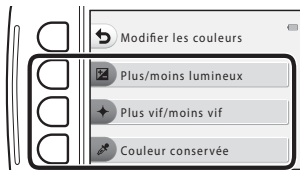

## 2 Utilisez le sélecteur multidirectionnel pour sélectionner la luminosité, la saturation ou la couleur à conserver.

- L'écran qui s'affiche lorsque vous sélectionnez  **Plus/moins lumineux** à l'étape 1 est utilisé ici à titre d'exemple.
- Appuyez sur la commande polyvalente 3 (**RESET**) pour désactiver l'effet.

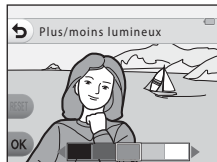

### 3 Appuyez sur la commande polyvalente 4 (OK).

- Pour annuler, appuyez sur la commande polyvalente 1 (↩).

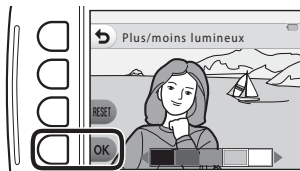

### 4 Cadrez le sujet et prenez une photo.

#### Remarques concernant la modification des couleurs

- Le réglage est enregistré dans la mémoire de l'appareil photo même après sa mise hors tension.
- Les images ajustées à l'aide de **Modifier les couleurs** sont indiquées par .

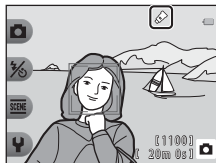

## Plus/moins lumineux (correction de l'exposition)

Vous pouvez régler la luminosité générale de l'image.

- Utilisez ◀ pour déplacer le curseur vers la gauche et assombrir l'image générale. Utilisez ▶ pour déplacer le curseur vers la droite et l'éclaircir.

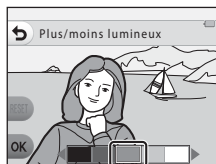

Curseur

## ◆ Plus vif/moins vif (saturation)

Vous pouvez régler la saturation générale de l'image.

- Utilisez ◀ pour déplacer le curseur vers la gauche et diminuer la saturation de l'image générale. Utilisez ▶ pour déplacer le curseur vers la droite et augmenter la saturation.

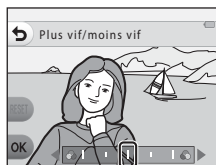

Curseur

## Couleur conservée

Vous pouvez créer une image noir et blanc sur laquelle n'est préservée que la couleur spécifiée.

- Utilisez ◀▶ pour déplacer le curseur et sélectionner la couleur à conserver.



Curseur

## Modifier les sons

Vous permet de configurer le son du déclencheur et le son des commandes. Vous pouvez sélectionner l'un des huit sons différents, ou bien désactiver les sons.

Passez en mode de prise de vue → commande polyvalente 4 (P) → commande polyvalente 2 (J Modifier les sons)

### 📷 Son du déclencheur

Vous permet de sélectionner le son audible lors du déclenchement et lors de mémorisation de la mise au point.

En mode **Série de photos** (📷 40) ou lors de l'enregistrement de clips vidéo, le son du déclenchement n'est pas audible.

- Si vous sélectionnez 📷, le son du déclenchement et le son audible lors de mémorisation de la mise au point sont désactivés.

### 📷 Son des commandes

Vous permet de sélectionner le signal sonore audible lorsque l'appareil photo bascule entre les modes de prise de vue et de visualisation, lorsque vous utilisez les menus, lorsque l'appareil photo est connecté à un ordinateur ou une imprimante, etc.

- Quel que soit le paramètre choisi pour ce réglage, les sons audibles en cas d'erreur et lors de la mise sous tension de l'appareil photo ne changent pas.
- Si vous sélectionnez 📷, les sons des commandes et les sons audibles en cas d'erreur et lors de la mise sous tension de l'appareil photo sont désactivés.

### 🎵 Activer/Désactiver les sons

Vous permet d'activer ou de désactiver tous les sons. Lorsque la désactivation des sons est annulée après que les sons ont été désactivés une fois, le son du déclencheur et le son des commandes qui étaient utilisés avant la désactivation des sons sont à nouveau audibles.

## 1 Appuyez sur la commande polyvalente 2 ou la commande polyvalente 3.

- 📷 **Son du déclencheur** : Active le son du déclencheur.
- 📷 **Son des commandes** : Active le son des commandes.



## 2 Utilisez le sélecteur multidirectionnel ◀▶ pour sélectionner le type de son.

- 📺 : Active les sons standard.
- 🚫 : Les sons ne sont pas audibles.
- Appuyez sur la commande polyvalente 3 (▶) pour écouter le son sélectionné.
- Pour annuler, appuyez sur la commande polyvalente 1 (↩).
- L'écran qui s'affiche lorsque vous avez sélectionné 📺 **Son du déclencheur** à l'étape 1 est présenté à titre d'exemple, mais la procédure est identique si vous sélectionnez 📺 **Son des commandes**.

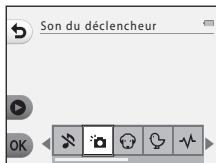

## 3 Appuyez sur la commande polyvalente 4 (OK).

- Le son est réglé.



### Désactivation de tous les sons

Sur l'écran affiché à l'étape 1, appuyez sur la commande polyvalente 4 (🎵 **Activer/Désactiver les sons**) → commande polyvalente 3 (🚫 **Désactiver les sons**), dans cet ordre, pour désactiver tous les sons.

Pour annuler la désactivation des sons, appuyez sur la commande polyvalente 4 (🎵 **Activer/Désactiver les sons**) → commande polyvalente 2 (🎵 **Activer les sons**), dans cet ordre.

## Choisir une taille

Règle la taille des photos (images fixes) et des clips vidéo.

### Choisir la taille des photos

Sélectionnez la combinaison de taille d'image et de taux de compression utilisée lors de l'enregistrement d'images. Plus le réglage de taille d'image est élevé, plus la taille d'impression possible des images est élevée, et plus le taux de compression est faible, plus la qualité des images est élevée. Par contre, vous ne pouvez enregistrer qu'un nombre réduit d'images.

Passez en mode de prise de vue → commande polyvalente 4 (☒) → commande polyvalente 3 (📷 Choisir une taille) → commande polyvalente 2 (📷 Taille des photos)

Option*	Taille* (pixels)	Taux de compression	Format d'image (horizontal/vertical)
■ Grande (13 mégapixels) (réglage par défaut)	4160 × 3120	Environ 1:4	4:3
■ Moyenne (4 mégapixels)	2272 × 1704	Environ 1:8	4:3
■ Petite (2 mégapixels)	1600 × 1200	Environ 1:8	4:3

\* Le nombre total de pixels capturés, et le nombre de pixels capturés horizontalement et verticalement.  
Exemple : ■ **Grande (13 mégapixels)** = environ 13 mégapixels, 4160 × 3120 pixels

### Réglage de la taille des photos

- Ce réglage s'applique également à **Choisir un style** et **Modifier les couleurs**.
- Il se peut que le réglage ne puisse pas être modifié lorsque vous utilisez certains réglages d'autres fonctions.









## Nombre d'images pouvant être enregistrées



- Vous pouvez vérifier sur le moniteur le nombre approximatif d'images pouvant être enregistrées lors de la prise de vue ( 18).
- Notez qu'en raison de la compression JPEG, ce nombre peut varier considérablement en fonction du contenu de l'image, même lorsque vous utilisez des cartes mémoire de capacité identique et le même réglage de taille de photo. En outre, le nombre d'images pouvant être enregistrées peut varier selon la marque de la carte mémoire.
- Si le nombre de vues restantes est supérieur ou égal à 10 000, alors le nombre de vues restantes affiché est « 9999 ».

## Choisir la taille des images vidéo

Sélectionnez l'option vidéo souhaitée pour l'enregistrement.

Passez en mode de prise de vue → commande polyvalente 4 () → commande polyvalente 3 ( Choisir une taille) → commande polyvalente 3 ( Taille des images vidéo)

Option	Taille d'image	Format d'image (horizontal/vertical)	Cadence de prise de vue
 Grande (1080p) (réglage par défaut <sup>1</sup> )	1920 × 1080	16:9	Environ 30 vps
 Petite (640)	640 × 480	4:3	Environ 30 vps
 Petite (à l'ancienne) <sup>2</sup>	640 × 480	4:3	Environ 15 vps

<sup>1</sup> Si aucune carte mémoire n'est insérée (par exemple si la mémoire interne de l'appareil photo est utilisée), vous pouvez utiliser  **Petite (640)** ou  **Petite (à l'ancienne)**.

<sup>2</sup> Vous permet d'enregistrer des clips vidéo avec une atmosphère et une teinte similaires aux films tournés sur des anciennes pellicules 8mm.



## Fonctions ne pouvant pas être utilisées simultanément

Certaines fonctions ne peuvent pas être utilisées avec d'autres options de menu.

Fonction restreinte	Option	Description
Flash	Choisir un style (📖 37)	Si <b>Prendre scènes nocturnes, Aliments, Série de photos, Feux d'artifice</b> ou <b>Prendre scènes à contre-jour</b> est sélectionné, le flash ne peut pas être utilisé.
Retardateur	Choisir un style (📖 37)	Si <b>Intervalle de prise de vue, Série de photos</b> ou <b>Feux d'artifice</b> est sélectionné, le retardateur ne peut pas être utilisé.
Détecteur de sourire	Choisir un style (📖 37)	Si une quelconque option dans <b>Choisir un style</b> est activée, <b>Détecteur de sourire</b> ne peut pas être utilisé.
	Couleur conservée (📖 46)	Si <b>Couleur conservée</b> est activé, <b>Détecteur de sourire</b> ne peut pas être utilisé.
Décorer	Détecteur de sourire (📖 35)	Si <b>Détecteur de sourire</b> est sélectionné, <b>Décorer</b> ne peut pas être utilisé.
	Choisir un style (📖 37)	Si une quelconque option dans <b>Choisir un style</b> est activée, <b>Décorer</b> ne peut pas être utilisé.
Modifier les couleurs	Détecteur de sourire (📖 35)	Si <b>Détecteur de sourire</b> est sélectionné, <b>Modifier les couleurs</b> ne peut pas être utilisé.
	Choisir un style (📖 37)	Si une quelconque option dans <b>Choisir un style</b> est activée, <b>Modifier les couleurs</b> ne peut pas être utilisé.
Son du déclencheur	Série de photos (📖 40)	Si <b>Série de photos</b> est sélectionné, le son du déclencheur est désactivé.
Taille des photos	Décorer (📖 43)	Lorsque vous sélectionnez <b>Décorer</b> , le réglage <b>Taille des photos</b> est fixé sur <b>▣ Petite (2 mégapixels)</b> .
Imprimer la date	Série de photos (📖 40)	Lorsque vous sélectionnez <b>Série de photos</b> , il est impossible d'imprimer la date sur les images.

Fonction restreinte	Option	Description
VR électronique	Choisir un style (📖 37)	Si vous sélectionnez <b>Prendre scènes nocturnes, Intervalle de prise de vue, Série de photos, Feux d'artifice</b> ou <b>Prendre scènes à contre-jour</b> , la fonction VR électronique est désactivée.
Zoom numérique	Détecteur de sourire (📖 35)	Si vous sélectionnez <b>Détecteur de sourire</b> , le zoom numérique ne peut pas être utilisé.
	Choisir un style (📖 37)	Si vous sélectionnez <b>Prendre scènes nocturnes, Photo sous-marine, Prendre scènes à contre-jour, Photos floues</b> ou <b>Effet de diorama</b> , le zoom numérique ne peut pas être utilisé.

## Mise au point

La zone de mise au point varie selon le mode et les réglages de prise de vue.

### Utilisation de la fonction de détection de visage

Dans les modes et réglages de prise de vue suivants, l'appareil photo utilise la fonction de détection de visage pour effectuer une mise au point automatique sur les visages.

- Viser et photographeur (📖 30)
- **Intervalle de prise de vue** (📖 39) et **Série de photos** (📖 40) lorsque l'option **Choisir un style** est utilisée
- **Détecteur de souris** (📖 35)



Si l'appareil photo détecte plusieurs visages, le visage sur lequel l'appareil photo a effectué la mise au point est entouré par une double bordure et les autres, par une simple bordure.

Si aucun visage n'est détecté lorsque vous appuyez sur le déclencheur à mi-course, l'appareil photo effectue la mise au point sur le sujet au centre de la vue.

#### ✓ Remarques concernant la détection de visage

- La capacité de l'appareil photo à détecter des visages dépend de plusieurs facteurs, notamment de la direction dans laquelle les sujets regardent.
- Il est possible que l'appareil photo ne puisse pas détecter de visages dans les cas suivants :
  - Lorsque les visages sont en partie masqués par des lunettes de soleil ou d'autres objets
  - Lorsque les visages occupent une trop petite ou trop grande partie de la vue

## Utilisation du maquillage

Après le déclenchement dans l'un des modes et réglages de prise de vue indiqués ci-dessous, l'appareil photo détecte des visages et traite l'image de manière à adoucir les tons chair des visages (jusqu'à trois visages).

-  Viser et photographier (📖 30)
- **Détecteur de sourire** (📖 35)

### Remarques concernant l'option Maquillage

- L'enregistrement d'images peut demander plus de temps que d'ordinaire après la prise de vue.
- Dans certaines conditions de prise de vue, il se peut que vous n'obteniez pas les résultats escomptés ou que le maquillage soit appliqué à des zones de l'image ne comportant pas de visages.

## Sujets non adaptés à l'autofocus

La mise au point peut ne pas fonctionner correctement dans les cas suivants. Dans certains cas rares, il peut arriver que la mise au point ne soit pas effectuée sur le sujet alors même que la zone de mise au point ou l'indicateur de mise au point s'affichent en vert :

- Le sujet est très sombre
- La scène contient des objets de luminosités différentes (par exemple, lorsque le sujet tourne le dos au soleil, les traits de son visage sont très sombres)
- Le contraste est inexistant entre le sujet et son environnement (par exemple, le sujet du portrait porte une chemise blanche et se tient devant un mur blanc)
- Plusieurs objets se situent à des distances différentes de l'appareil photo (par exemple, le sujet est dans une cage)
- Sujets avec motifs répétés (stores de fenêtre, bâtiments avec plusieurs rangées de fenêtres de même forme, etc.)
- Le sujet se déplace rapidement

Dans les cas susmentionnés, essayez d'appuyer à plusieurs reprises sur le déclencheur à mi-course pour effectuer une nouvelle mise au point, ou effectuez la mise au point sur un autre sujet positionné à la même distance de l'appareil photo que le sujet réel souhaité, et utilisez la mémorisation de la mise au point (📖 55).

## Mémorisation de la mise au point

Il est recommandé d'utiliser la mémorisation de la mise au point lorsque l'appareil photo n'active pas la zone de mise au point contenant le sujet souhaité. La section suivante explique comment utiliser la mémorisation de la mise au point lorsque  Viser et photographier est activé et que la zone de mise au point s'affiche au centre de la vue.

### 1 Positionnez le sujet au centre de la vue et appuyez sur le déclencheur à mi-course.

- Vérifiez que la zone de mise au point est verte.
- La mise au point et l'exposition sont mémorisées.

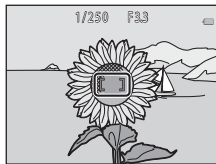

### 2 Sans soulever votre doigt, recomposez la photo.

- Veillez à conserver la même distance entre l'appareil photo et le sujet.

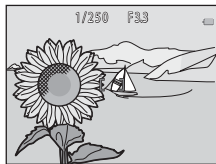

### 3 Appuyez sur le déclencheur jusqu'en fin de course pour prendre la photo.



# Fonctions de visualisation

## Fonction loupe

Appuyez sur le sélecteur multidirectionnel ▲ en mode de visualisation plein écran (📖 24) pour effectuer un zoom avant sur l'image.

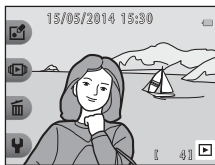

Affichage de l'image en mode plein écran.



Zoom avant sur l'image.

- Vous pouvez modifier le facteur de zoom en appuyant sur ▲▼.
- Pour afficher une zone différente de l'image, appuyez sur la commande polyvalente 3 (🔒) pour verrouiller le facteur de zoom et appuyez sur ▲▼◀▶.
- Pour modifier le facteur de zoom, appuyez sur la commande polyvalente 3 (🔓) puis modifiez le facteur de zoom comme souhaité.
- Si vous visualisez une image capturée à l'aide de la fonction de détection de visage, l'appareil photo effectue un zoom avant sur le visage détecté lors de la prise de vue (sauf lors de la visualisation d'une taille d'image inférieure à 320 x 240). Pour effectuer un zoom sur une zone de l'image ne comportant pas de visages, appuyez sur la commande polyvalente 3 (🔓) puis sur ▲.
- Lorsqu'une image agrandie est affichée, appuyez sur la commande polyvalente 1 (✕) pour revenir au mode de visualisation plein écran.

### ✂ Recadrage : création d'une copie recadrée

Lorsque vous utilisez la fonction loupe, vous pouvez recadrer l'image et enregistrer la zone affichée de l'image en tant que fichier séparé en appuyant sur la commande polyvalente 4 (📄).

## Visualisation par planche d'imagettes

Appuyez sur le sélecteur multidirectionnel ▼ en mode de visualisation plein écran (📖 24) pour afficher des images sous forme de planches-contacts d'imagettes.

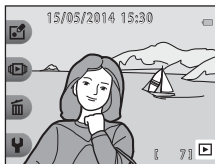

Visualisation plein écran



Visualisation par planche d'imagettes













- Lorsque vous êtes en mode de visualisation par planche d'imagettes, appuyez sur ◀▶ pour sélectionner une image. L'image sélectionnée est agrandie et affichée au centre de l'écran. Sélectionnez une image et appuyez sur ▲. L'image sélectionnée s'affiche en mode de visualisation plein écran.

## Fonctions disponibles en mode de visualisation (menu Visualisation)

Lors de l'affichage d'images en mode de visualisation plein écran, vous pouvez sélectionner l'une des commandes polyvalentes (📖 6) et afficher le menu correspondant.

Menu Visualisation	Option	Description	📖
🎮 S'amuser	Échanger des messages <sup>1</sup>	Vous permet d'ajouter des messages vocaux à vos images.	🕶️ 2
	Jouer avec les images <sup>1</sup>	Vous permet d'éditer vos images à l'aide de diverses fonctions.	🕶️ 7
	Notation	Vous permet d'ajouter des notes à vos images. Il est possible de visualiser uniquement les images portant des notes. Permet de protéger les images sélectionnées contre toute suppression accidentelle.	🕶️ 16
📺 Affichage	Visualiser par date	Vous permet de visualiser des images en sélectionnant la date de prise de vue dans le calendrier.	🕶️ 20
	Diaporama	Permet d'afficher des images dans un diaporama automatique.	🕶️ 21
	Visualiser la vidéo <sup>2</sup>	Vous permet de visionner des clips vidéo (📖 63).	📖 63



Menu Visualisation	Option	Description	
 Effacer	Cette photo uniquement	Vous permet de supprimer uniquement l'image affichée actuellement (  25).	 25
	Photos sélectionnées	Vous permet de sélectionner plusieurs images et de les supprimer (  26).	 26
	Effacer toutes les photos	Vous permet de supprimer toutes les images (  25).	 25
 Réglages	Retouche	Vous permet de copier ou de pivoter les images ou de créer une copie de taille réduite de l'image actuelle.	 27
	Commande d'impression	Vous permet de spécifier l'image à imprimer ainsi que le nombre de copies à imprimer.	 32
	Réglages appareil photo	Vous permet de modifier plusieurs réglages généraux (  65).	 34

<sup>1</sup> Disponible lorsqu'une image fixe est affichée.

<sup>2</sup> Disponible lorsqu'un clip vidéo est affiché.

# Enregistrement et lecture de clips vidéo

## Enregistrement de clips vidéo

Si aucune carte mémoire n'est insérée (par exemple lorsque vous utilisez la mémoire interne de l'appareil photo), le réglage de taille des images vidéo (📖 50) peut être défini sur 📷 **Petite (640)** ou 📷 **Petite (à l'ancienne)**.

### 1 Affichez l'écran de prise de vue.

- Vérifiez la durée restante pour l'enregistrement du clip vidéo.



Durée d'enregistrement restante d'un clip vidéo

### 2 Appuyez sur la commande ● (📷 enregistrement vidéo) pour lancer l'enregistrement du clip vidéo.

- L'appareil photo effectue la mise au point sur le sujet situé au centre de la vue.



### 3 Appuyez à nouveau sur la commande ● (📷 enregistrement vidéo) pour arrêter l'enregistrement.

## ✓ Durée maximale par clip vidéo

Les fichiers vidéo individuels ne peuvent pas excéder une taille de 4 Go ou une durée de 29 minutes, même s'il y a suffisamment d'espace libre sur la carte mémoire pour un enregistrement plus long.

- La durée maximum par clip vidéo s'affiche sur l'écran de prise de vue.
- L'enregistrement peut prendre fin avant d'atteindre une de ces limites si la température de l'appareil photo devient élevée.
- La durée réelle du clip vidéo peut varier selon le contenu du clip vidéo, le mouvement du sujet ou le type de carte mémoire.

## ✓ Remarques concernant l'enregistrement de clips vidéo

Une fois l'enregistrement du clip vidéo terminé, ce dernier continue à être enregistré dans la mémoire interne ou sur la carte mémoire jusqu'à ce que le moniteur revienne en mode de prise de vue. **N'ouvrez pas le volet du logement pour accumulateur/carte mémoire et ne retirez pas l'accumulateur ou la carte mémoire.** Si vous retirez la carte mémoire ou l'accumulateur pendant l'enregistrement d'un clip vidéo, vous risquez de perdre les données du clip vidéo ou d'endommager l'appareil photo ou la carte mémoire.

## ✓ Remarques concernant l'enregistrement de clips vidéo



- Les cartes mémoire conformes à la classe 6 ou supérieure du classement des vitesses SD sont recommandées pour l'enregistrement de clips vidéo (🔧23). L'enregistrement d'un clip vidéo peut s'interrompre de manière inattendue en cas d'utilisation d'une carte mémoire de niveau inférieur.
- Lors de l'enregistrement de clips vidéo alors que **VR électronique** (📖 65, 🛠️38) dans les réglages de l'appareil photo est défini sur **Automatique**, l'angle de champ (c'est-à-dire la zone visible dans le cadre) est plus étroit que celui des images fixes.
- Il n'est plus possible de modifier le facteur du zoom optique une fois que l'enregistrement a démarré.
- Il peut y avoir une certaine dégradation de la qualité d'image lorsque le zoom numérique est utilisé.
- Il se peut que le bruit d'utilisation du sélecteur multidirectionnel, de l'objectif d'autofocus et du fonctionnement de l'ouverture en cas de changement de luminosité soit enregistré.
- Il se peut que les phénomènes suivants soient observés sur le moniteur pendant l'enregistrement de vidéos. Ces phénomènes sont capturés dans les vidéos enregistrées.
  - Des bandes peuvent apparaître sur les images sous un éclairage fluorescent, à vapeur de mercure ou à vapeur de sodium.
  - Les sujets qui se déplacent rapidement d'un côté à l'autre du cadre, tels qu'un train ou une voiture en mouvement, peuvent paraître inclinés.
  - Si vous effectuez un mouvement panoramique avec l'appareil photo, il se peut que l'intégralité de la vidéo soit inclinée.
  - L'éclairage ou d'autres zones lumineuses peuvent laisser des images résiduelles en cas de déplacement de l'appareil photo.
- Selon la distance au sujet ou la quantité de zoom appliquée, des bandes colorées (motifs d'interférence, moiré, etc.) peuvent être visibles sur les sujets présentant des motifs répétitifs (tissus, fenêtres à treillis, etc.) pendant l'enregistrement et la visualisation de clips vidéo. Ceci se produit lorsque le motif du sujet et la disposition du capteur d'images interfèrent les uns avec les autres. Il ne s'agit pas d'un dysfonctionnement.

## **Température de l'appareil photo**

- L'appareil photo peut devenir chaud lorsque vous enregistrez des clips vidéo pendant une période prolongée ou lorsqu'il est utilisé dans un endroit très chaud.
- Si l'intérieur de l'appareil photo devient très chaud lors de l'enregistrement d'un clip vidéo, l'appareil interrompt automatiquement l'enregistrement.  
La durée restante avant l'arrêt de l'enregistrement (🕒 10s) s'affiche.  
Une fois l'enregistrement terminé, l'appareil photo s'éteint.  
Laissez l'appareil photo hors tension jusqu'à ce que ses composants intérieurs aient refroidi.



## **Remarques concernant l'autofocus**

Il se peut que l'autofocus ne fonctionne pas correctement (📖 54). Dans ce cas, essayez les opérations ci-dessous :

Cadrez un autre sujet (se trouvant à la même distance de l'appareil photo que le sujet souhaité) au centre de la vue, appuyez sur la commande   (enregistrement vidéo) pour démarrer l'enregistrement, puis modifiez la composition.

## Visualisation de clips vidéo

1 Appuyez sur la commande  (mode de prise de vue/visualisation) pour revenir au mode de visualisation.

2 Sélectionnez le clip vidéo souhaité à l'aide du sélecteur multidirectionnel  et appuyez sur la commande polyvalente 2 ().

- Les clips vidéo peuvent être identifiés par l'indicateur de durée d'enregistrement du clip vidéo (  5).

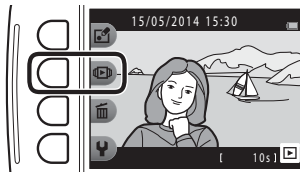

3 Appuyez sur la commande polyvalente 4 ( **Visualiser la vidéo**).

- Vous pouvez visionner les clips vidéo.

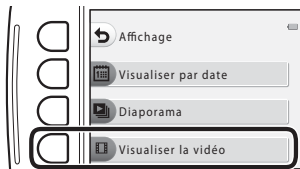

## Fonctions disponibles lors de la visualisation

Vous pouvez utiliser les commandes polyvalentes pour effectuer les opérations suivantes.

Pause

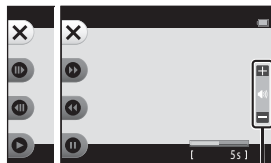

Pendant la visualisation  
Indicateur de volume

Fonction	Icône	Description
Effectuer une avance rapide		Maintenez la commande enfoncée pour faire avancer rapidement le clip vidéo.
Effectuer un retour rapide		Maintenez la commande enfoncée pour rembobiner le clip vidéo.
Suspendre la visualisation		Suspendre la visualisation. Vous pouvez exécuter les opérations ci-dessous en cours de pause.
		Avance rapide du clip vidéo vue par vue. Maintenez la commande enfoncée pour avancer en continu.
		Retour rapide du clip vidéo vue par vue. Maintenez la commande enfoncée pour rembobiner en continu.
		Reprise de la visualisation.
Mettre fin à la visualisation		Revenir au mode de visualisation plein écran.

### Réglage du volume

Appuyez sur la commande ▲▼ du sélecteur multidirectionnel pendant la visualisation.

### Suppression de clips vidéo













Pour supprimer un clip vidéo, sélectionnez le clip vidéo souhaité en mode de visualisation plein écran (📖 24) puis appuyez sur la commande polyvalente 3 (🗑️) (📖 25).



# Réglages généraux de l'appareil photo

## Menu Réglages appareil photo

Passez en mode de prise de vue ou en mode de visualisation → commande polyvalente 4 (⏏) → commande polyvalente 4 (⏏ Réglages appareil photo)

Les réglages des options de menu répertoriées ci-dessous peuvent être configurés.

Option	Description	
Écran d'accueil	Permet de spécifier si l'écran d'accueil s'affiche lors de la mise sous tension de l'appareil photo.	 34
Date et heure	Permet de régler l'horloge de l'appareil photo.	 35
Luminosité	Permet de régler la luminosité du moniteur.	 36
Imprimer la date	Vous permet d'imprimer la date de prise de vue sur les images.	 37
VR électronique	Vous permet d'utiliser ou non la fonction VR électronique (réduction de vibration) lors de la prise de vue.	 38
Assistance AF	Permet d'activer ou de désactiver l'illuminateur d'assistance AF.	 39
Formater la mémoire/ Formatage de la carte	Permet de formater la mémoire interne ou la carte mémoire.	 40
Langue/Language	Permet de modifier la langue d'affichage de l'appareil photo.	 41
Arrière-plan des menus	Permet de modifier l'arrière-plan utilisé dans l'écran des menus.	 41
Sortie vidéo	Permet d'ajuster les paramètres de connexion à un téléviseur.	 42
Charge par ordinateur	Permet de choisir si l'accumulateur de l'appareil photo doit être chargé ou non lorsque l'appareil est connecté à un ordinateur.	 43

Option	Description	
Réinitialisation	Permet de réinitialiser les réglages de l'appareil photo à leurs valeurs par défaut.	 44
Version firmware	Vous pouvez afficher la version de firmware actuelle de l'appareil photo.	 44



# Connexion de l'appareil photo à un téléviseur, un ordinateur ou une imprimante

## Méthodes de connexion

Vous pourrez apprécier vos images et vos clips vidéo dans de meilleures conditions en connectant l'appareil photo à un téléviseur, un ordinateur ou une imprimante.

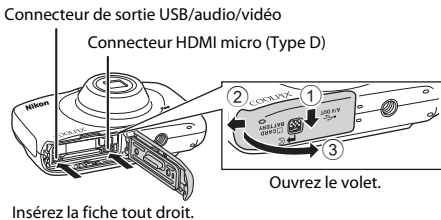

- Avant de raccorder l'appareil photo à un périphérique externe, vérifiez que le niveau de charge restant de l'accumulateur est suffisant et mettez l'appareil photo hors tension. Avant de déconnecter l'appareil photo, veillez à le mettre hors tension.
- Si vous utilisez l'adaptateur secteur EH-62G (disponible séparément), vous pouvez alimenter cet appareil photo à partir d'une prise électrique. N'utilisez aucun autre modèle ou marque d'adaptateur secteur, car cela risquerait d'entraîner une surchauffe ou un dysfonctionnement de l'appareil photo.
- Pour obtenir des informations sur les méthodes de connexion et les opérations suivantes, reportez-vous à la documentation fournie avec l'appareil, en plus du présent document.

## Visualisation des images sur un téléviseur

📺45

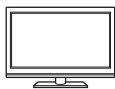

Vous pouvez visualiser les images et les clips vidéo capturées avec l'appareil photo sur un téléviseur.

Méthode de connexion : Connectez les fiches vidéo et audio (stéréo) du câble audio vidéo en option aux prises d'entrée du téléviseur. Vous pouvez également connecter un câble HDMI disponible dans le commerce à la prise d'entrée HDMI du téléviseur.

## Affichage et organisation des images sur un ordinateur

📖 69



Vous pouvez transférer des images vers un ordinateur afin d'effectuer des retouches simples et de gérer des données image.

Méthode de connexion : Connectez l'appareil photo au port USB de l'ordinateur au moyen du câble USB.

- Avant de le connecter à un ordinateur, installez ViewNX 2 (📖 69).
- Si vous avez raccordé des périphériques USB alimentés par l'ordinateur, débranchez-les de l'ordinateur avant d'y connecter l'appareil photo. La connexion simultanée de l'appareil photo et d'autres périphériques alimentés via USB à un ordinateur peut entraîner un dysfonctionnement ou une alimentation excessive de l'appareil photo susceptible d'endommager ce dernier ou la carte mémoire.

## Impression d'images sans utiliser un ordinateur

📄48



Si vous raccordez l'appareil photo à une imprimante compatible PictBridge, vous pouvez imprimer les images sans utiliser d'ordinateur.

Méthode de connexion : Connectez l'appareil photo directement au port USB de l'imprimante à l'aide du câble USB.

## Utilisation de ViewNX 2

Installez ViewNX 2 pour télécharger, afficher, éditer et partager des photos et des clips vidéo.



### Installation de ViewNX 2

Une connexion Internet est nécessaire.

Pour des informations sur la configuration système requise ou d'autres informations, consultez le site Web Nikon de votre région.

---

#### 1 Téléchargez le programme d'installation de ViewNX 2.

Démarrez l'ordinateur et téléchargez le programme d'installation sur le site suivant :  
<http://nikonimglib.com/nvnx/>

---

#### 2 Double-cliquez sur le fichier téléchargé.

---

#### 3 Suivez les instructions affichées à l'écran.

---

#### 4 Quittez le programme d'installation.

Cliquez sur **Oui** (Windows) ou **OK** (Mac).

## Transfert d'images sur l'ordinateur

### 1 Choisissez la méthode de copie des images sur l'ordinateur.

Vous avez le choix entre les méthodes suivantes :

- **Connexion USB directe** : mettez l'appareil photo hors tension et vérifiez que la carte mémoire est insérée dans l'appareil photo. Connectez l'appareil photo à l'ordinateur à l'aide du câble USB. L'appareil photo s'allume automatiquement. Pour transférer les images enregistrées dans la mémoire interne de l'appareil photo, retirez la carte mémoire de l'appareil photo avant de connecter ce dernier à l'ordinateur.

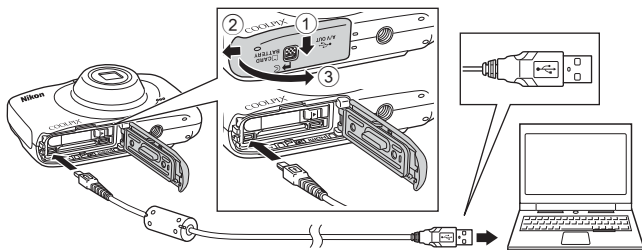

- **Logement pour carte SD** : si votre ordinateur est équipé d'un logement pour carte SD, vous pouvez insérer la carte directement dans le logement.
- **Lecteur de carte SD** : connectez un lecteur de cartes (disponible séparément auprès de fournisseurs tiers) à l'ordinateur et insérez la carte mémoire.

Si un message vous invite à choisir un programme, sélectionnez Nikon Transfer 2.

- **Utilisateurs de Windows 7**

Si la boîte de dialogue illustrée à droite s'affiche, suivez les étapes ci-dessous pour sélectionner Nikon Transfer 2.

- 1 Sous **Importer vos images et vos vidéos**, cliquez sur **Modifier le programme**. Une boîte de dialogue de sélection de programmes s'affiche ; sélectionnez **Importer le fichier avec Nikon Transfer 2** et cliquez sur **OK**.
- 2 Double-cliquez sur **Importer le fichier**.

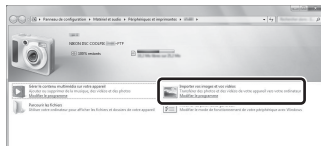

Si la carte mémoire contient un grand nombre d'images, le démarrage de Nikon Transfer 2 peut demander un certain temps. Attendez que Nikon Transfer 2 démarre.

## ✓ Connexion du câble USB

La connexion risque de ne pas être détectée si l'appareil est connecté à l'ordinateur via un concentrateur USB.

## 2 Transférez les images sur l'ordinateur.

- Cliquez sur **Démarrer le transfert**.

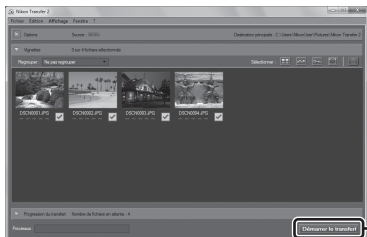

**Démarrer le transfert**

- Avec les réglages par défaut, toutes les images enregistrées sur la carte mémoire sont copiées sur l'ordinateur.

### 3 Terminez la connexion.

- Si l'appareil photo est connecté à l'ordinateur, mettez l'appareil photo hors tension et débranchez le câble USB. Si vous utilisez un lecteur de cartes ou un logement pour carte, choisissez l'option appropriée dans le système d'exploitation de l'ordinateur pour éjecter le disque amovible correspondant à la carte mémoire, puis retirez la carte du lecteur de cartes ou du logement pour carte.

## Visualisation des images

### Démarrez ViewNX 2.

- Les images s'affichent dans ViewNX 2 une fois le transfert terminé.
- Consultez l'aide en ligne pour en savoir plus sur l'utilisation de ViewNX 2.

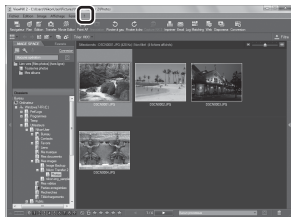

### Démarrer ViewNX 2 manuellement

- **Windows** : double-cliquez sur le raccourci **ViewNX 2** du bureau.
- **Mac** : cliquez sur l'icône **ViewNX 2** du Dock.



# Section de référence

La Section de référence fournit des informations détaillées et des conseils concernant l'utilisation de l'appareil photo.







## S'amuser

---

-  Échanger des messages .....  2
-  Jouer avec les images.....  7
-  Notation.....  16







## Affichage

---

-  Visualiser par date .....  20
-  Diaporama .....  21
-  Visualiser la vidéo .....  26



## Réglages

---

-  Retouche.....  27
-  Commande d'impression .....  32
-  Réglages appareil photo .....  34



## Connexions

---

- Connexion de l'appareil photo à un téléviseur.....  45
- Connexion de l'appareil photo à une imprimante .....  47

## Informations supplémentaires

---

- Messages d'erreur.....  55
- Noms de fichier.....  58
- Accessoires optionnels .....  59

## Échanger des messages

Vous pouvez enregistrer des messages audio et les joindre à des images.

- Vous pouvez joindre jusqu'à deux messages à chaque image.

Passez en mode de visualisation → sélectionnez une image → commande polyvalente 1 (🗉)  
→ commande polyvalente 2 (🗉 Échanger des messages)

## Laisser un message

- 1 Appuyez sur la commande polyvalente 2 (🗉 **Enregistrer**).



- 2 Appuyez sur la commande polyvalente 2 (🗉 **Laisser un message**).

- Vous ne pouvez pas sélectionner cette option si un message est déjà joint à l'image. → « Laisser une réponse » (🗉)





### 3 Appuyez sur la commande polyvalente 2 (O).

- L'enregistrement démarre. Vous pouvez enregistrer pendant 20 secondes maximum environ.
- Ne touchez pas le microphone.
- Appuyez à nouveau sur la commande polyvalente 2 (O) pour arrêter l'enregistrement.
- Si l'alimentation est épuisée, l'enregistrement s'arrête automatiquement.
- Le message est enregistré lorsque vous appuyez sur la commande polyvalente 4 (OK) à l'étape 4. Vous pouvez réenregistrer le message tant que vous n'avez pas appuyé sur la commande polyvalente 4.
- Appuyez sur la commande polyvalente 3 (C) pour lire le message.
- Appuyez sur la commande polyvalente 1 (S) avant ou après avoir enregistré un message pour revenir à l'étape 2.

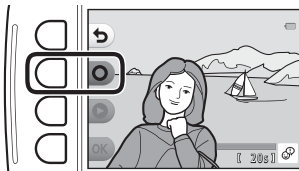

### 4 Appuyez sur la commande polyvalente 4 (OK).

- **Message enregistré.** s'affiche et le message est joint à l'image.
- Supprimez le message actuel avant d'enregistrer un nouveau message (C5).

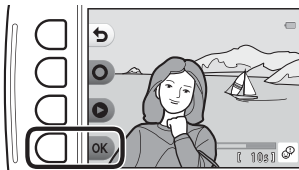

# Laisser une réponse

- 1** Appuyez sur la commande polyvalente 2 (O **Enregistrer**).



- 2** Appuyez sur la commande polyvalente 3 (O **Laisser une réponse**).

- Vous ne pouvez pas sélectionner cette option si un message n'est pas joint à l'image. → « Laisser un message » (O 2)



- 3** Appuyez sur la commande polyvalente 2 (O).

- Une fois que l'enregistrement a démarré, les opérations se déroulent comme expliqué dans la section « Laisser un message » (O 2).

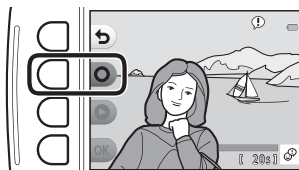

## Lire les enregistrements

Appuyez sur la commande polyvalente 3 (▶ Lire les enregistrements).

- L'appareil photo lit le message. Si deux messages ont été enregistrés, ils sont lus l'un à la suite de l'autre.
- Appuyez sur la commande polyvalente 1 (◀) pour arrêter la lecture.
- Utilisez le sélecteur multidirectionnel ▲▼ lors de la lecture pour régler le volume.
- Si l'alimentation est épuisée, la lecture s'arrête automatiquement.

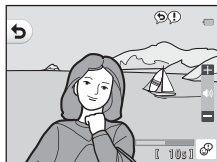

## Effacer enregistrements

1 Appuyez sur la commande polyvalente 4 (🗑 Effacer enregistrements).

- Si vous sélectionnez une image associée à une note (🗑16), un message de confirmation s'affiche.
  - **Oui** : supprime la note et affiche l'écran qui apparaît à l'étape 2.
  - **X Non** : revient à l'étape 1.

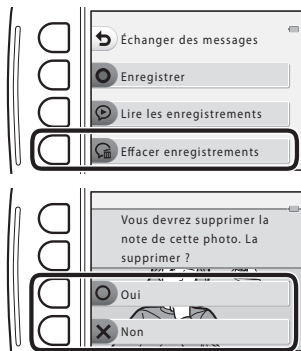

## 2 Lorsque le message de confirmation s'affiche, appuyez sur la commande polyvalente 3 (O Oui).

- Seul l'enregistrement est supprimé. Si vous avez enregistré à la fois un message et une réponse, les deux éléments sont supprimés.

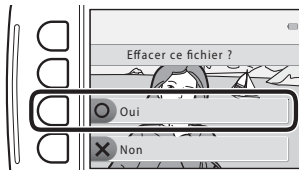

## Jouer avec les images

### Avant d'éditer des images





Vous pouvez facilement éditer des images sur cet appareil photo. Les copies éditées sont enregistrées en tant que fichiers séparés (sauf pour **Rotation photos**).

- Les copies éditées sont enregistrées avec la même date et heure d'enregistrement que l'image d'origine.

### Restrictions relatives à l'édition

- Il est possible de retoucher une image jusqu'à dix fois (il n'y a pas de restriction quant au nombre d'applications possibles de **Rotation photos**).
- Il n'est pas possible de retoucher les images d'une taille inférieure ou égale à 160 × 120 à l'aide de la fonction **Jouer avec les images**.

## Créer des albums photos

Passez en mode de visualisation → commande polyvalente 1 () → commande polyvalente 3 ( Jouer avec les images) → utilisez  pour sélectionner  → commande polyvalente 4 (**OK**)

Permet d'afficher les images comme dans un album photo. Cinq modèles d'album photo différents sont disponibles. L'album créé est enregistré en tant qu'image séparée d'une taille de 13 mégapixels (4160 × 3120).

**1** Utilisez le sélecteur multidirectionnel  pour sélectionner une image.



**2** Appuyez sur la commande polyvalente 2 () .

- Une coche s'affiche.
- Une coche s'affiche ou disparaît à chaque fois que vous appuyez sur la commande polyvalente 2 () .
- Appuyez sur la commande polyvalente 3 (**RESET**) pour supprimer toutes les coches.
- Les images sont disposées dans un album suivant l'ordre dans lequel les coches ont été ajoutées.
- Vous pouvez sélectionner jusqu'à 20 images.

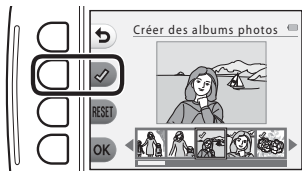

- 3** Appuyez sur la commande polyvalente 4 (OK).

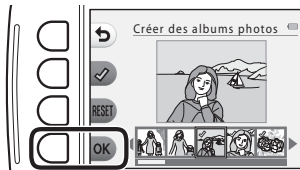

- 4** Sélectionnez le modèle d'album photo souhaité à l'aide de ◀▶ et appuyez sur la commande polyvalente 4 (OK).

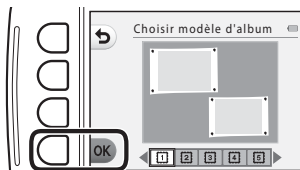

- Les albums photo s'affichent une page à la fois. Une fois que toutes les pages ont été affichées, l'appareil photo revient au menu **S'amuser**.
- Pour annuler avant la création de l'album photo, appuyez sur la commande polyvalente 1 (X).



**✓ Remarques concernant la création d'albums photo**

- Les clips vidéo ne peuvent pas être sélectionnés.
- Cet appareil photo ne permet pas de sélectionner des images capturées avec d'autres appareils photo.

## Ajouter un effet fisheye

Passez en mode de visualisation → sélectionnez une image → commande polyvalente 1 (OK)  
→ commande polyvalente 3 (Jouer avec les images) → utilisez ◀▶ pour sélectionner →  
commande polyvalente 4 (OK)

Donne l'impression que l'image a été capturée avec un objectif Fisheye. Cet effet convient aux images capturées en utilisant l'option **Gros plan** dans le menu de prise de vue.

Confirmez l'effet et appuyez sur la commande polyvalente 4 (OK).

- Pour annuler, appuyez sur la commande polyvalente 1 (↶).

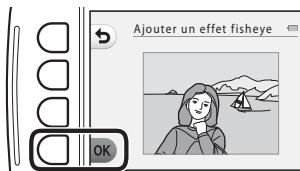

## Appareil photo jouet

Passez en mode de visualisation → sélectionnez une image → commande polyvalente 1 (OK)  
→ commande polyvalente 3 (Jouer avec les images) → utilisez ◀▶ pour sélectionner →  
commande polyvalente 4 (OK)

Donne l'impression que l'image a été capturée avec un appareil photo jouet. Cet effet est adapté aux paysages.

Confirmez l'effet et appuyez sur la commande polyvalente 4 (OK).

- Pour annuler, appuyez sur la commande polyvalente 1 (↶).

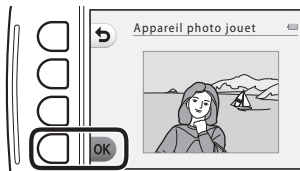



## ○ Adoucir les photos

Passez en mode de visualisation → sélectionnez une image → commande polyvalente 1 (☑) → commande polyvalente 3 (🎮 Jouer avec les images) → utilisez ◀▶ pour sélectionner ○ → commande polyvalente 4 (OK)

Vous pouvez adoucir l'image en ajoutant un léger flou autour du centre de l'image. Quatre zones de flou sont disponibles.

Utilisez le sélecteur multidirectionnel ◀▶ pour sélectionner la zone où ajouter du flou, et appuyez sur la commande polyvalente 4 (OK).

- Pour ajouter un léger flou à l'image entière, appuyez sur **ALL**.
- Pour annuler, appuyez sur la commande polyvalente 1 (↵).

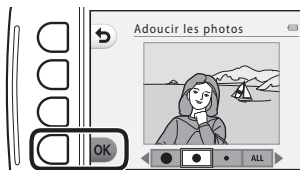

## \* Ajouter des étoiles

Passez en mode de visualisation → sélectionnez une image → commande polyvalente 1 (☑) → commande polyvalente 3 (🎮 Jouer avec les images) → utilisez ◀▶ pour sélectionner \* → commande polyvalente 4 (OK)



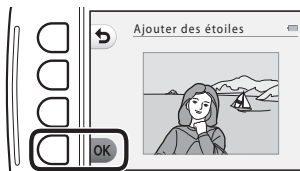

Produit des rayons de type étoile qui irradient depuis des objets lumineux, par exemple des reflets du soleil ou les éclairages de rue. Cet effet convient pour les scènes de nuit.

Confirmez l'effet et appuyez sur la commande polyvalente 4 (OK).

- Pour annuler, appuyez sur la commande polyvalente 1 (↵).



## Ajouter effet diorama

Passez en mode de visualisation → sélectionnez une image → commande polyvalente 1 ()  
→ commande polyvalente 3 ( Jouer avec les images) → utilisez   pour sélectionner  →  
commande polyvalente 4 (**OK**)

Donne à l'image l'aspect d'une scène miniature capturée en mode macro. Cet effet convient particulièrement bien pour les photos prises à partir d'une position surélevée avec le sujet principal au centre de l'image.

Confirmez l'effet et appuyez sur la commande polyvalente 4 (**OK**).

- Pour annuler, appuyez sur la commande polyvalente 1 ().

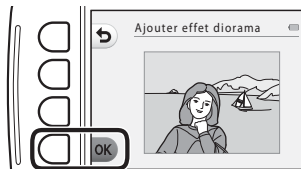

## Modifier les couleurs

Passez en mode de visualisation → sélectionnez une image → commande polyvalente 1 (🖼️) → commande polyvalente 3 (🎮 Jouer avec les images) → utilisez ◀▶ pour sélectionner 🎮 → commande polyvalente 4 (OK)

Permet d'ajuster les couleurs de l'image.

Sélectionnez le réglage souhaité à l'aide du sélecteur multidirectionnel ◀▶ et appuyez sur la commande polyvalente 4 (OK).

- Les réglages de couleur d'image suivants sont disponibles :
  - 1 Couleurs vives (réglage par défaut) : utilisez cette option pour obtenir des couleurs vives de qualité photo.
  - 2 Noir et blanc : enregistrez les images en noir et blanc.
  - 3 Sépia : utilisez cette option pour enregistrer des images en sépia.
  - 4 Couleurs froides : utilisez cette option pour enregistrer des images en monochrome cyan-bleu.
- Pour annuler, appuyez sur la commande polyvalente 1 (🖼️).

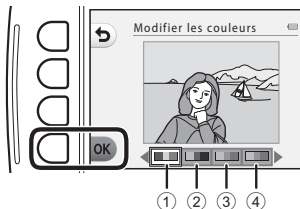

## Couleur conservée

Passez en mode de visualisation → sélectionnez une image → commande polyvalente 1 (🖼️)  
→ commande polyvalente 3 (🎮 Jouer avec les images) → utilisez ◀▶ pour sélectionner 🖱️ →  
commande polyvalente 4 (OK)



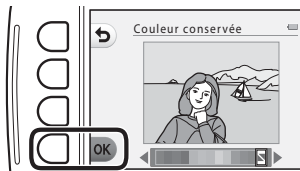

Conserve une couleur spécifiée dans l'image et transforme les autres couleurs en noir et blanc.

Sélectionnez une couleur à l'aide du sélecteur multidirectionnel ◀▶ et appuyez sur la commande polyvalente 4 (OK).

- Pour annuler, appuyez sur la commande polyvalente 1 (🖱️).





## Décorer

Passer en mode de visualisation → sélectionnez une image → commande polyvalente 1 () → commande polyvalente 3 ( Jouer avec les images) → utilisez   pour sélectionner  → commande polyvalente 4 (**OK**)

Permet d'ajouter un cadre autour de vos images. Vous avez le choix entre neuf cadres différents. La taille d'image de la copie éditée varie selon la taille de l'image originale, comme décrit ci-dessous.

- Si l'image originale est de 2 mégapixels (1600 × 1200) ou supérieure, la copie est enregistrée à 2 mégapixels (1600 × 1200).
- Si l'image originale est inférieure à 2 mégapixels (1600 × 1200), la copie est enregistrée dans la même taille que l'image originale.

Sélectionnez le cadre souhaité à l'aide du sélecteur multidirectionnel  et appuyez sur la commande polyvalente 4 (**OK**).

- Le cadre est ajouté à l'image et enregistré en tant que nouvelle copie.
- Pour annuler, appuyez sur la commande polyvalente 1 ().
- Appuyez sur la commande polyvalente 3 () pour supprimer le cadre.

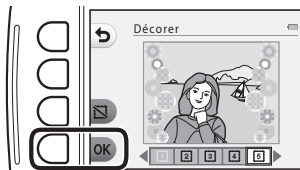



### Remarques concernant la fonction Décorer

- Le cadre est placé sur l'image et remplace donc la zone de l'image qui se trouve en dessous. Des cadres plus épais couvrent une zone plus importante de l'image.
- Lorsque vous utilisez l'impression sans bordures pour imprimer des images auxquelles vous avez ajouté des cadres, il se peut que les cadres ne soient pas imprimés.

## Notation



Notez les images en utilisant  **Excellente** ou  **Bonne**. Vous pouvez utiliser **Afficher les photos notées** pour ne visualiser que les images notées.

Passez en mode de visualisation → commande polyvalente 1 () → commande polyvalente 4 ( Notation)

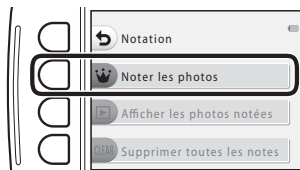

### Notation de photos

- 1 Appuyez sur la commande polyvalente 2 ( **Noter les photos**).

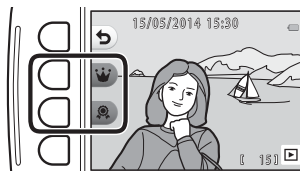

- 2 Utilisez le sélecteur multidirectionnel  pour sélectionner une image et appuyez sur la commande polyvalente 2 () ou la commande polyvalente 3 () .



- Les notes ( ou ) s'affichent lors de la visualisation des images notées.
- Vous ne pouvez pas ajouter deux notes à une seule image.
- Chaque note peut être ajoutée à 200 images maximum.



## Modification ou suppression des notes d'images individuelles

- 1 À l'étape 2 (👁️16) de « Notation de photos », sélectionnez l'image dont vous souhaitez modifier ou supprimer la note.

- Des notes 🗑️ ou 👑 sont ajoutées aux images notées.

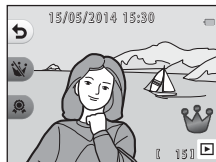

- 2 Modifiez ou supprimez la note.

- Appuyez sur la commande polyvalente 2 (👑) ou la commande polyvalente 3 (🗑️) pour passer de la note actuelle à la note sélectionnée.
- Appuyez sur la commande polyvalente 2 (🗑️) ou la commande polyvalente 3 (👑) pour supprimer la note de l'image sélectionnée.

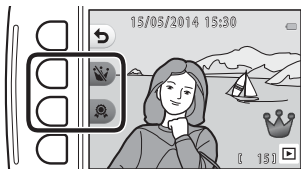

# Affichage des photos notées

- 1 Appuyez sur la commande polyvalente 3 (▶ **Afficher les photos notées**).



- 2 Appuyez sur la commande polyvalente 2 (👑 **Excellente**) ou la commande polyvalente 3 (👍 **Bonne**).

- Seules les images portant la note sélectionnée s'affichent.



- 3 Utilisez le sélecteur multidirectionnel ◀▶ pour afficher les images.

- Appuyez sur ▲ pour agrandir l'image.
- Appuyez sur ▼ pour passer en mode de visualisation par planche d'images.
- Appuyez sur la commande polyvalente 1 (↶) pour revenir à l'écran affiché à l'étape 2.
- Appuyez sur la commande polyvalente 4 (✕) pour revenir au mode de visualisation plein écran (📖 24).



## ✓ Remarques concernant l'affichage de photos notées

- Les images ne peuvent pas être modifiées (les notes ne peuvent pas non plus être modifiées ou supprimées) si elles sont visualisées à l'aide de **Afficher les photos notées**.
- Lors de la lecture de fichiers de clip vidéo, seule la première vue de chaque clip vidéo s'affiche.



## Suppression de toutes les notes

- 1** Appuyez sur la commande polyvalente 4 (**CLEAR Supprimer toutes les notes**).



- 2** Appuyez sur la commande polyvalente 2 (**👑 Excellente**) ou la commande polyvalente 3 (**👍 Bonne**).



- 3** Appuyez sur la commande polyvalente 3 (**O Oui**).

- La note sélectionnée est supprimée de toutes les images.

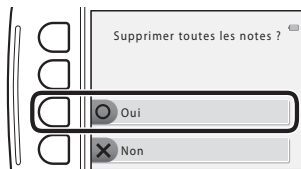

### ✓ Remarques concernant les images notées

Lorsqu'une image est notée, elle est protégée contre toute suppression accidentelle. Notez que le formatage de la mémoire interne ou de la carte mémoire (📷40) de l'appareil photo supprime définitivement les images notées.

## Visualiser par date

Permet de lire des images en sélectionnant la date de prise de vue sur le calendrier.

Passer en mode de visualisation → commande polyvalente 2 (▶) → commande polyvalente 2 (📅 Visualiser par date)

### 1 Sélectionnez la date souhaitée à l'aide du sélecteur multidirectionnel ▲▼◀▶ et appuyez sur la commande polyvalente 4 (OK).

- Les images sont sélectionnées en fonction de la date choisie. La première image capturée à cette date s'affiche.
- Un arrière-plan blanc de date indique que des images ont été enregistrées à cette date.
- Appuyez sur la commande polyvalente 2 (▶) pour afficher le mois suivant. Appuyez sur la commande polyvalente 3 (◀) pour afficher le mois précédent.

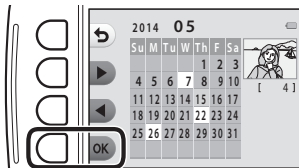

### 2 Utilisez ◀▶ pour afficher les images.

- Appuyez sur ▲ pour agrandir l'image.
- Appuyez sur ▼ pour passer en mode de visualisation par planche d'images.
- Appuyez sur la commande polyvalente 1 (↶) pour revenir à l'écran affiché à l'étape 1.
- Appuyez sur la commande polyvalente 4 (X) pour revenir au mode de visualisation plein écran (📖 24).



### Remarques concernant l'affichage par date

- Les 9000 dernières images peuvent être affichées.
- Les images capturées alors que la date de l'appareil n'est pas définie sont considérées comme des images capturées le 1er janvier 2014.
- Lors de la lecture de fichiers de clip vidéo, seule la première vue de chaque clip vidéo s'affiche.
- Il n'est pas possible d'éditer les images lors de la visualisation à l'aide de l'option **Visualiser par date**.

## Diaporama

Vous pouvez visualiser les images une par une dans un diaporama automatique. Lors de la visualisation de fichiers de clip vidéo dans le diaporama, seule la première vue de chaque clip vidéo s'affiche.

De la musique de fond est jouée pendant la visualisation. La musique de fond varie selon le thème sélectionné sous  **Choisir un thème** (👁️25).

Passer en mode de visualisation → commande polyvalente 2 (📺) → commande polyvalente 3 (📺 Diaporama)



### Choisir les photos

#### 1 Appuyez sur la commande polyvalente 3 (📺 **Choisir les photos**).

- Pour visualiser toutes les images → étape 3.



#### 2 Utilisez la commande polyvalente 2, 3 ou 4 pour sélectionner les images à visualiser.

-  **Afficher les photos notées** : seules les images notées sont visualisées. Passez à l'étape 3.
-  **Choisir par date** : Seules les images capturées le même jour sont visualisées. Sélectionnez une date dans le calendrier, appuyez sur la commande polyvalente 4 (OK) et continuez à partir de l'étape 3.
-  **Choisir une série** : Les images capturées à l'aide de l'option **Intervalle de prise de vue** (📺 39) sont visualisées consécutivement. Cette option peut être sélectionnée uniquement lorsque des images ont été capturées à l'aide de **Intervalle de prise de vue** (👁️23).



### 3 Appuyez sur la commande polyvalente 2 (● **Démarrer**).

- Le diaporama démarre.



- Pour suspendre la visualisation, appuyez sur la commande polyvalente 4 (⏸). Pour quitter, appuyez sur la commande polyvalente 1 (⏪).
- Pendant la lecture du diaporama, appuyez sur le sélecteur multidirectionnel ▶ pour afficher l'image suivante ou sur ◀ pour afficher l'image précédente. Appuyez sur ▶ ou ◀ et maintenez-le enfoncé pour effectuer une avance rapide ou pour rembobiner.
- Appuyez sur ▲▼ pendant la visualisation pour régler le volume de la musique de fond.



### 4 Arrêtez le diaporama ou redémarrez-le.

- L'écran affiché ci-contre s'affiche lorsque le diaporama est suspendu.

- ✕ : Revient à l'écran affiché à l'étape 1.
- ⏸ : Affiche l'image suivante.
- ⏮ : Affiche l'image précédente.
- ⏪ : Reprend la lecture.



## Choisir une série

**1** Appuyez sur la commande polyvalente 2 (☰ **Choisir les photos**).

- La première image du dossier dans lequel les images capturées à l'aide de **Intervalle de prise de vue** sont enregistrées s'affiche.



**2** Sélectionnez le dossier à l'aide de la commande polyvalente 2 (▶ **Série suivante**) ou la commande polyvalente 3 (◀ **Série précédente**) et appuyez sur la commande polyvalente 4 (OK).



**3** Appuyez sur la commande polyvalente 3 (⌚ **Choisir une vitesse**).



**4** Utilisez la commande polyvalente 2, 3 ou 4 pour sélectionner la vitesse souhaitée.

- Sélectionnez **Élevée**, **Normale** (réglage par défaut) ou **Lente**.

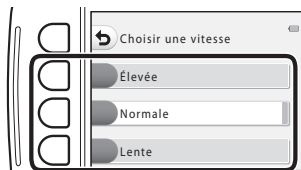

- 5 Appuyez sur la commande polyvalente 4 (**OK**).



- 6 Appuyez sur la commande polyvalente 2 (**▶ Démarrer**).

- Le diaporama démarre.



## Choisir un thème

- 1** Appuyez sur la commande polyvalente 4 (🖼️ **Choisir un thème**).



- 2** Utilisez la commande polyvalente 2, 3 ou 4 pour sélectionner un thème de visualisation.

- Vous pouvez sélectionner 🎭 **Personnage animé** (réglage par défaut), 🎨 **Pop art** ou 🖼️ **Classique**.

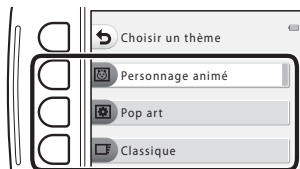

- 3** Appuyez sur la commande polyvalente 2 (▶️ **Démarrer**).



- Le diaporama démarre.



### 👍 **Remarques concernant les diaporamas**

La durée maximale de visualisation est de 30 minutes environ.

## Visualiser la vidéo

Passez en mode de visualisation → commande polyvalente 2 () → commande polyvalente 4 ( Visualiser la vidéo)

Visionner des clips vidéo ( 63). Disponible lorsqu'un clip vidéo est affiché.



## Retouche

Copiez ou pivotez les images ou créez une copie de taille réduite de l'image actuelle.



Passez en mode de visualisation → commande polyvalente 4 (P) → commande polyvalente 2 (Retouche)

## Copier

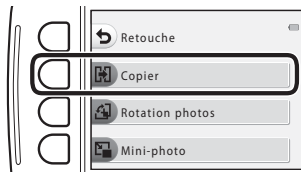

Vous pouvez copier les images depuis la mémoire interne vers une carte mémoire, ou inversement.

- 1 Appuyez sur la commande polyvalente 2 ( **Copier**).



- 2 Utilisez la commande polyvalente 2 ( **Appareil vers carte**) ou la commande polyvalente 3 ( **Carte vers appareil**) pour sélectionner la source et la destination de copie.



- 3** Utilisez la commande polyvalente 2 ( **Images sélectionnées**) ou la commande polyvalente 3 ( **Toutes les images**) pour sélectionner la méthode de copie.

- Lorsque  **Toutes les images** est sélectionné, passez à l'étape 7.



- 4** Utilisez le sélecteur multidirectionnel  pour sélectionner une image.



- 5** Appuyez sur la commande polyvalente 2 ().

- L'image sélectionnée est indiquée par une coche.
- Une coche s'affiche ou disparaît à chaque fois que vous appuyez sur la commande polyvalente 2 (.
- Appuyez sur la commande polyvalente 3 (**RESET**) pour supprimer toutes les coches.
- Répétez les étapes 4 et 5 pour sélectionner d'autres images.





- 6** Appuyez sur la commande polyvalente 4 (**OK**) pour appliquer la sélection d'image.

- Une boîte de dialogue de confirmation s'affiche.

- 7** Appuyez sur la commande polyvalente 3 (**O Oui**).

- Les images sont copiées.

## Remarques à propos de la fonction Copier

- Vous pouvez uniquement copier les fichiers dans des formats que cet appareil photo peut enregistrer.
- Un fonctionnement optimal n'est pas garanti pour les images capturées avec une autre marque d'appareil photo ou modifiées sur un ordinateur.
- Les réglages **Noter les photos** ( 16) et **Commande d'impression** ( 32) configurés pour les images ne sont pas copiés.

## Copie vers une carte mémoire ne contenant aucune image



Lorsque l'appareil photo passe en mode de visualisation, **La mémoire ne contient pas d'images.** s'affiche. Vous pouvez sélectionner **Copier** en appuyant sur une commande polyvalente et en sélectionnant sur la commande polyvalente 2 ( **Retouche**).

## **Rotation photos**

Permet de spécifier l'orientation dans laquelle afficher les images enregistrées lors de la visualisation. Une rotation de 90 degrés dans le sens des aiguilles d'une montre ou le sens inverse peut être appliquée aux images fixes.

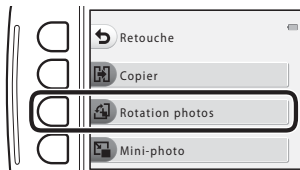
- 1** Appuyez sur la commande polyvalente 3 ( **Rotation photos**).



- 2** Appuyez sur la commande polyvalente 2 () ou la commande polyvalente 3 ()
  - L'image est pivotée de 90 degrés.

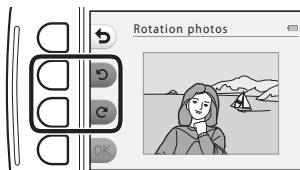

- 3** Appuyez sur la commande polyvalente 4 (**OK**).

- L'orientation affichée est appliquée, et les informations d'orientation sont enregistrées avec l'image.

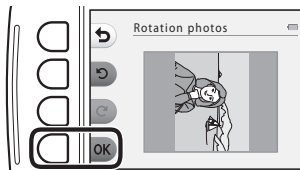



## Mini-photo

Permet de créer une copie réduite des images.

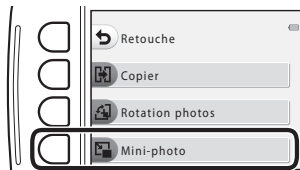
- 1 Appuyez sur la commande polyvalente 4 ( **Mini-photo**).



- 2 Appuyez sur la commande polyvalente 2 () ou la commande polyvalente 3 () pour sélectionner la taille de copie souhaitée, et appuyez sur la commande polyvalente 4 (OK).

- Une nouvelle copie éditée est enregistrée en tant qu'image séparée avec un taux de compression d'environ 1:16.
- Pour annuler, appuyez sur la commande polyvalente 1 ()

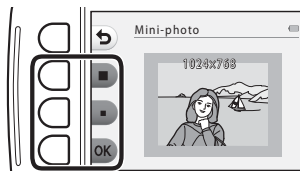

### Remarques concernant l'option Mini-photo

Les images d'une taille d'image de 640 x 480 ou moins ne peuvent être modifiées à l'aide de la fonction **Mini-photo**.

# Commande d'impression

Passez en mode de visualisation → commande polyvalente 4 (Y) → commande polyvalente 3 (Z) Commande d'impression)

Si vous configurez par avance les réglages de la commande d'impression, vous pouvez les utiliser avec les méthodes d'impression indiquées ci-dessous.

- Remise de la carte mémoire à un service d'impression numérique prenant en charge l'impression DPOF (Digital Print Order Format).
- Insertion de la carte mémoire dans le logement pour carte mémoire d'une imprimante compatible DPOF.
- Connexion de l'appareil photo à une imprimante (6047) compatible PictBridge.

## 1 Appuyez sur la commande polyvalente 2 ( Choisir les images).

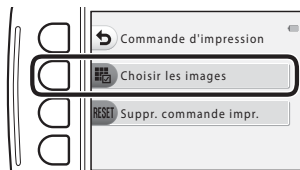

## 2 Sélectionnez les images (99 maximum) et le nombre de copies voulu (jusqu'à neuf) pour chaque image.

- Sélectionnez des images à l'aide du sélecteur multidirectionnel (◀▶), puis utilisez la commande polyvalente 2 (+) ou la commande polyvalente 3 (←) pour définir le nombre de copies pour chaque image.
- Les images sélectionnées pour l'impression sont indiquées par l'icône de coche suivie du nombre de copies à imprimer. Si aucune copie n'est définie pour les images, la sélection est annulée.
- Appuyez sur la commande polyvalente 4 (OK) une fois le réglage terminé.

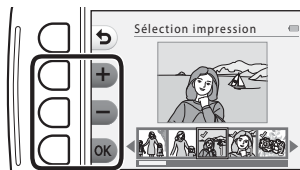

### 3 Utilisez la commande polyvalente 2 ou la commande polyvalente 3 pour sélectionner ou non l'impression de la date et des informations de prise de vue.

- **Date** : Imprimer la date de prise de vue sur toutes les images de la commande d'impression.
- **Infos** : Imprimer la vitesse d'obturation et la valeur d'ouverture sur toutes les images de la commande d'impression.
- **Date et Infos** sont activés et désactivés à chaque fois que vous appuyez sur la commande polyvalente correspondante.
- Enfin, appuyez sur la commande polyvalente 4 (**OK**) pour terminer la commande d'impression.

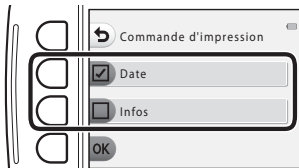

Lorsque la date est sélectionnée

### ✓ Remarques concernant l'impression de la date et des informations de prise de vue

- Il se peut que certaines imprimantes ne puissent pas imprimer la date et les informations de prise de vue.
- Les informations de prise de vue ne sont pas imprimées lorsque l'appareil photo est raccordé à une imprimante.
- Les réglages **Date** et **Infos** sont réinitialisés chaque fois que l'option **Commande d'impression** s'affiche.
- La date imprimée est celle qui a été enregistrée lors de la capture de l'image.
- Pour les images prises avec l'option **Imprimer la date** (🔍37) activée, seule la date du moment de la prise de vue est imprimée, même si l'option de date de **Commande d'impression** est activée pour les images.





### ✂ Annulation d'une commande d'impression existante



Appuyez sur la commande polyvalente 3 (**RESET Suppr. commande impr.**) à l'étape 1 de la procédure «  Commande d'impression » (🔍32).

# Réglages appareil photo

## Écran d'accueil

Passez en mode de prise de vue ou en mode de visualisation → commande polyvalente 4 ()  
→ commande polyvalente 4 ( Réglages appareil photo) → commande polyvalente 2  
( Écran d'accueil)

Choisissez d'afficher ou non l'écran d'accueil lors de la mise sous tension de l'appareil photo.

Option	Description
 Désactivé	N'affiche pas l'écran d'accueil.
 Activé (réglage par défaut)	Affiche un écran d'accueil animé. Votre fréquence d'utilisation de l'appareil photo et le nombre d'images que vous avez prises avec l'appareil ont un impact sur les personnages affichés.



## Date et heure

Passez en mode de prise de vue ou en mode de visualisation → commande polyvalente 4 (⏏)  
→ commande polyvalente 4 (⏏ Réglages appareil photo) → commande polyvalente 3 (⏏)  
(⌚ Date et heure)

Permet de régler l'horloge de l'appareil photo.

Option	Description
⏏ Format de la date	Sélectionnez <b>Année/mois/jour</b> , <b>Mois/jour/année</b> ou <b>Jour/mois/année</b> .
⌚ Date et heure	<ul style="list-style-type: none"><li>• Sélectionner un élément : appuyez sur le sélecteur multidirectionnel ◀▶ (permet de basculer entre <b>J</b>, <b>M</b>, <b>A</b>, <b>h</b> et <b>m</b>).</li><li>• Modifier la date et l'heure : appuyez sur ▲▼.</li><li>• Appliquer le réglage : sélectionnez <b>m</b> et appuyez sur la commande polyvalente 4 (OK).</li><li>• Appuyez sur la commande polyvalente 3 (⏏) pour activer l'heure d'été. Lorsque l'heure d'été est activée, vous voyez apparaître ⏏ sur le moniteur et l'horloge avance d'une heure. Appuyez à nouveau sur la commande polyvalente 3 (⏏) pour désactiver l'heure d'été.</li></ul> 

## Luminosité

Passez en mode de prise de vue ou en mode de visualisation → commande polyvalente 4 (⏏)  
→ commande polyvalente 4 (⏏ Réglages appareil photo) → commande polyvalente 4  
(☀ Luminosité)

Faites votre choix parmi cinq réglages. Le réglage par défaut est 3.

- Sélectionnez la luminosité souhaitée à l'aide du sélecteur multidirectionnel (⬅➡) et appuyez sur la commande polyvalente 4 (OK).

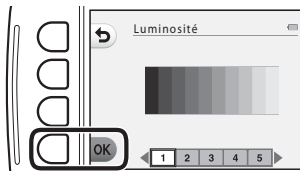

## Imprimer la date

Passez en mode de prise de vue ou en mode de visualisation → commande polyvalente 4 (☺)  
→ commande polyvalente 4 (☺ Réglages appareil photo) → appuyez sur ▼ → commande polyvalente 2 (DATE Imprimer la date)

La date de prise de vue peut être imprimée sur les images lors de la prise de vue, ce qui permet d'imprimer ces informations même depuis des imprimantes ne prenant pas en charge l'impression de la date (📷33).



Option	Description
<b>DATE</b> Date	La date est imprimée sur les images.
<b>OFF</b> Désactivée (réglage par défaut)	La date n'est pas imprimée sur les images.



### ☑ Remarques concernant l'impression de la date

- Les dates imprimées font partie intégrante des données image et ne peuvent pas être effacées. Il est impossible d'imprimer la date sur des images après leur capture.
- La date ne peut pas s'imprimer dans les cas suivants :
  - Lors de l'utilisation de **Série de photos**
  - Lors de l'enregistrement de clips vidéo

## VR électronique

Passer en mode de prise de vue ou en mode de visualisation → commande polyvalente 4 (👉) → commande polyvalente 4 (👉 Réglages appareil photo) → appuyez sur ▼ → commande polyvalente 3 (👉) VR électronique)

Sélectionnez si vous souhaitez utiliser la fonction VR électronique (réduction de vibration) lors de la prise de vue.

Option	Description
 Automatique	Dans les conditions suivantes, les effets du bougé d'appareil sont réduits lors de la prise de vue. <ul style="list-style-type: none"><li>• Lorsque le mode de flash est réglé sur  <b>Flash désactivé</b></li><li>• Lorsque la vitesse d'obturation est lente</li><li>• Le sujet est sombre</li></ul> La réduction de vibration est toujours appliquée pendant l'enregistrement d'un clip vidéo.
<b>OFF</b> Désactivé (réglage par défaut)	La fonction VR électronique est désactivée.

### Remarques concernant la fonction VR électronique

- La fonction VR électronique est désactivée lorsque vous utilisez le flash.
- Si le temps d'exposition excède une certaine durée, la fonction VR électronique ne sera pas activée.
- La fonction VR électronique ne peut pas être utilisée avec les styles suivants.
  - **Prendre scènes nocturnes** (📖 38)
  - **Intervalle de prise de vue** (📖 39)
  - **Série de photos** (📖 40)
  - **Feux d'artifice** (📖 40)
  - **Prendre scènes à contre-jour** (📖 40)
- Même si elle est réglée sur **Automatique**, selon la scène (📖 30) automatiquement sélectionnée par l'appareil photo en mode  Viser et photographier, la fonction VR électronique peut ne pas se déclencher.
- L'efficacité de la fonction VR électronique décroît à mesure que le bougé d'appareil augmente.
- Les images capturées peuvent présenter un léger « grain ».

## Assistance AF

Passez en mode de prise de vue ou en mode de visualisation → commande polyvalente 4 (P)  
→ commande polyvalente 4 (P Réglages appareil photo) → appuyez sur ▼ → commande polyvalente 4 (☰) Assistance AF)

Activez ou désactivez l'illuminateur d'assistance AF qui aide au fonctionnement de l'autofocus.

Option	Description
<b>AUTO</b> Automatique (réglage par défaut)	L'illuminateur d'assistance AF s'allume automatiquement lorsque le sujet est faiblement éclairé. L'illuminateur a une portée d'environ 1,7 m en position grand-angle maximal et d'environ 1,5 m en position téléobjectif maximal. <ul style="list-style-type: none"><li>• Notez que, pour certains réglages, il se peut que l'illuminateur d'assistance AF ne s'allume pas.</li></ul>
<b>OFF</b> Désactivée	L'illuminateur d'assistance AF ne s'active pas.

## Formater la mémoire/Formatage de la carte

Passer en mode de prise de vue ou en mode de visualisation → commande polyvalente 4 (⏏)  
→ commande polyvalente 4 (⏏ Réglages appareil photo) → appuyez deux fois sur ▼ →  
commande polyvalente 2 (📷 Formater la mémoire/📷 Formatage de la carte)

Cette option vous permet de formater la mémoire interne ou une carte mémoire.

**Le formatage de la mémoire interne et des cartes mémoire supprime définitivement toutes les données. Il n'est pas possible de récupérer les données qui ont été supprimées.** Assurez-vous de transférer les images que vous souhaitez conserver sur un ordinateur avant le formatage.

- Ne mettez pas l'appareil photo hors tension ou n'ouvrez pas le volet du logement pour accumulateur/carte mémoire pendant le formatage.

### Formatage de la mémoire interne

Retirez la carte mémoire de l'appareil photo. L'option **Formater la mémoire** s'affiche dans le menu Réglages appareil photo.

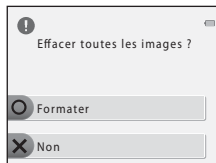

### Formatage de cartes mémoire

Insérez une carte mémoire dans l'appareil. L'option **Formatage de la carte** s'affiche dans le menu Réglages appareil photo.

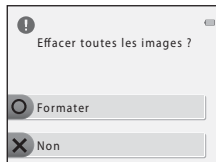

## Langue/Language

Passez en mode de prise de vue ou en mode de visualisation → commande polyvalente 4 (⏏)  
→ commande polyvalente 4 (⏏ Réglages appareil photo) → appuyez deux fois sur ▼ →  
commande polyvalente 3 (⏏ Langue/Language)

Vous pouvez sélectionner une langue d'affichage des menus et messages de l'appareil photo.

## Arrière-plan des menus

Passez en mode de prise de vue ou en mode de visualisation → commande polyvalente 4 (⏏)  
→ commande polyvalente 4 (⏏ Réglages appareil photo) → appuyez deux fois sur ▼ →  
commande polyvalente 4 (⏏ Arrière-plan des menus)

Sélectionnez l'un des cinq modèles d'arrière-plan à utiliser pour un écran de menu ou le mode de visualisation par planche d'images.

- Sélectionnez le modèle souhaité à l'aide du sélecteur multidirectionnel ◀▶ et appuyez sur la commande polyvalente 4 (OK).
- Pour restaurer l'image d'arrière-plan par défaut, appuyez sur la commande polyvalente 3 (RESET).

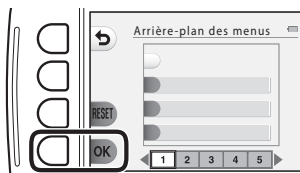

## Sortie vidéo

Passez en mode de prise de vue ou en mode de visualisation → commande polyvalente 4 (⏏)  
→ commande polyvalente 4 (⏏ Réglages appareil photo) → appuyez trois fois sur ▼ →  
commande polyvalente 2 (📺 Sortie vidéo)

Vous pouvez régler les paramètres de connexion à un téléviseur.

Choisissez entre **NTSC** et **PAL**.

**NTSC** et **PAL** sont tous deux des normes de diffusion d'émissions TV analogiques en couleur.



## Charge par ordinateur

Passez en mode de prise de vue ou en mode de visualisation → commande polyvalente 4 (⏏) → commande polyvalente 4 (⏏ Réglages appareil photo) → appuyez trois fois sur ▼ → commande polyvalente 3 (⏏ Charge par ordinateur)

Option	Description
<b>AUTO</b> Automatique (réglage par défaut)	Lorsque l'appareil photo est connecté à un ordinateur en cours d'utilisation (📖 67), l'accumulateur inséré dans l'appareil photo est automatiquement chargé à l'aide de l'alimentation fournie par l'ordinateur.
<b>OFF</b> Désactivée	L'accumulateur inséré dans l'appareil photo n'est pas chargé lorsque l'appareil photo est connecté à un ordinateur.

### ☑ Remarques concernant la charge par ordinateur

- Lorsqu'il est connecté à un ordinateur, l'appareil photo s'allume automatiquement et la charge démarre. Si l'appareil photo est mis hors tension, la charge s'arrête.
- Il faut environ 2 heures et 40 minutes pour recharger un accumulateur entièrement déchargé. Le temps de charge augmente si des images sont transférées alors que l'accumulateur est en cours de charge.
- L'appareil photo s'éteint automatiquement s'il n'y a pas de communication avec l'ordinateur pendant 30 minutes suivant la fin de la charge de l'accumulateur.

### ☑ Lorsque le témoin de charge clignote rapidement en vert

La charge n'est pas possible, peut-être pour l'une des raisons indiquées ci-dessous.

- La température ambiante ne convient pas à la charge. Rechargez l'accumulateur à l'intérieur à une température ambiante comprise entre 5°C et 35°C.
- Le câble USB n'est pas correctement raccordé, ou l'accumulateur est défectueux. Vérifiez que le câble USB est correctement connecté et remplacez l'accumulateur si nécessaire.
- L'ordinateur est en mode Veille et ne peut fournir une alimentation. Réactivez l'ordinateur.
- L'accumulateur ne peut pas être chargé parce que l'ordinateur, en raison de ses réglages ou de ses caractéristiques techniques, ne peut pas alimenter l'appareil photo.

## Réinitialisation

Passez en mode de prise de vue ou en mode de visualisation → commande polyvalente 4 (⏏)  
→ commande polyvalente 4 (⏏ Réglages appareil photo) → appuyez trois fois sur ▼ →  
commande polyvalente 4 (CLEAR Réinitialisation)

La sélection de la commande polyvalente 3 (○ Oui) permet de restaurer les paramètres de l'appareil photo à leurs valeurs par défaut.

- Certains réglages tels que **Date et heure** ou **Langue/Language** ne sont pas réinitialisés.



### Réinitialisation de la numérotation des fichiers

Pour réinitialiser la numérotation des fichiers sur « 0001 », supprimez toutes les images enregistrées dans la mémoire interne ou sur la carte mémoire (📖 25) avant de sélectionner **Réinitialisation**.

---

## Version firmware

Passez en mode de prise de vue ou en mode de visualisation → commande polyvalente 4 (⏏)  
→ commande polyvalente 4 (⏏ Réglages appareil photo) → appuyez quatre fois sur ▼ →  
commande polyvalente 2 (Ver. Version firmware)

Vous pouvez afficher la version de firmware actuelle de l'appareil photo.

# Connexion de l'appareil photo à un téléviseur

## 1 Mettez l'appareil photo hors tension et connectez-le à un téléviseur.

- Vérifiez que les fiches sont correctement orientées. Veillez à insérer et à retirer les fiches tout droit lorsque vous les connectez ou les déconnectez.

### Utilisation du câble audio/vidéo

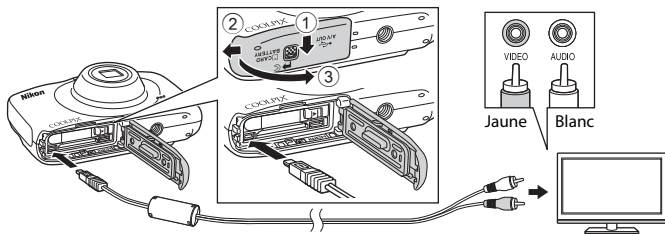

### Utilisation d'un câble HDMI disponible dans le commerce

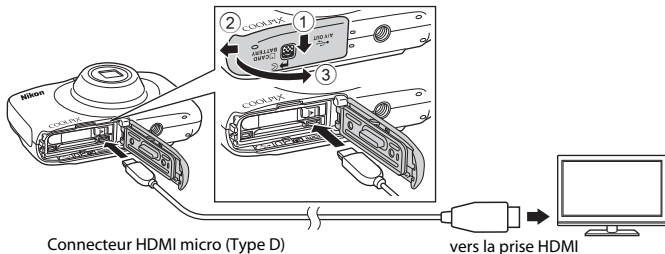

## 2 Réglez l'entrée du téléviseur sur l'entrée vidéo externe.

- Pour plus de détails, reportez-vous à la documentation fournie avec votre téléviseur.

## 3 Maintenez la commande (mode de prise de vue/visualisation) enfoncée pour mettre l'appareil photo sous tension.

- Les images s'affichent sur le téléviseur.
- Le moniteur de l'appareil photo ne s'allume pas.

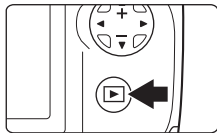

### Si les images ne s'affichent pas sur le téléviseur

Vérifiez que le réglage **Sortie vidéo** () de l'appareil photo dans le menu Réglages appareil photo est conforme aux normes de votre téléviseur.

### Utilisation d'une télécommande de téléviseur

Vous pouvez utiliser la télécommande d'un téléviseur compatible HDMI-CEC pour sélectionner des images, démarrer et suspendre la lecture de clip vidéo, permuter entre le mode de visualisation plein écran et l'affichage par planche d'imagettes, et d'autres opérations.

- Connectez l'appareil photo et le téléviseur à l'aide d'un câble HDMI.
- Dirigez la télécommande vers le téléviseur lorsque vous l'utilisez.

### HDMI et HDMI-CEC

HDMI (High-Definition Multimedia Interface) est une interface multimédia. HDMI-CEC (HDMI-Consumer Electronics Control) permet à plusieurs périphériques compatibles de fonctionner ensemble.

## Connexion de l'appareil photo à une imprimante

Les utilisateurs d'imprimantes compatibles PictBridge peuvent connecter l'appareil photo directement à l'imprimante et imprimer des images sans utiliser d'ordinateur.

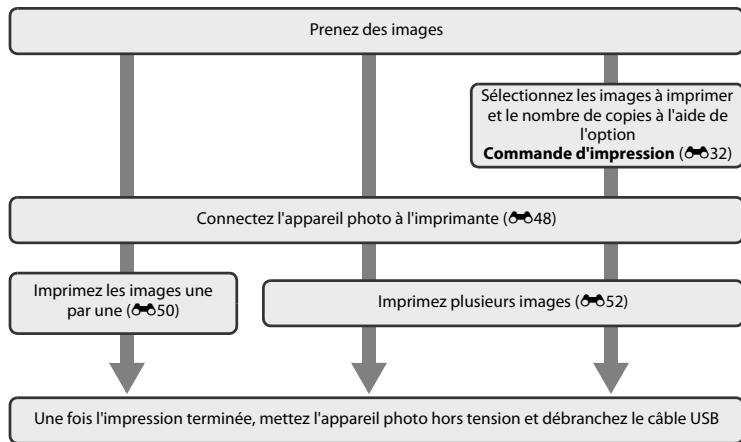

# Connexion de l'appareil photo à une imprimante

- 1** Mettez l'appareil photo hors tension.
- 2** Mettez l'imprimante sous tension.
  - Vérifiez les paramètres de l'imprimante.
- 3** Connectez l'appareil photo à l'imprimante à l'aide du câble USB.
  - Vérifiez que les fiches sont correctement orientées. Veillez à insérer et à retirer les fiches tout droit lorsque vous les connectez ou les déconnectez.

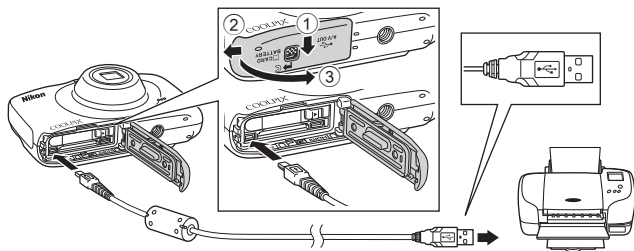

## 4 L'appareil photo s'allume automatiquement.

- L'écran de démarrage **PictBridge** (①) s'affiche sur le moniteur de l'appareil photo, suivi de l'écran **Sélection impression** (②).

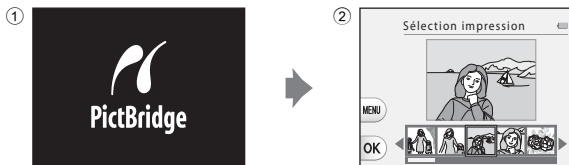

### ✓ Si l'écran de démarrage PictBridge ne s'affiche pas

Lorsque **Automatique** est sélectionné pour **Charge par ordinateur** (☎43), il peut être impossible d'imprimer des images en connectant directement l'appareil photo à certaines imprimantes. Si l'écran de démarrage de PictBridge ne s'affiche pas après la mise sous tension de l'appareil photo, mettez l'appareil hors tension et déconnectez le câble USB. Réglez **Charge par ordinateur** sur **Désactivée** et reconnectez l'appareil photo à l'imprimante.

## Impression d'images individuelles

- 1 Utilisez le sélecteur multidirectionnel ◀▶ pour sélectionner une image à imprimer et appuyez sur la commande polyvalente 4 (OK).



- 2 Appuyez sur la commande polyvalente 3 (Copies).

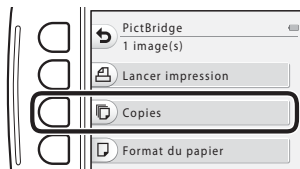

- 3 Utilisez ▲▼ pour sélectionner le nombre de copies souhaité (jusqu'à neuf) et appuyez sur la commande polyvalente 4 (OK).

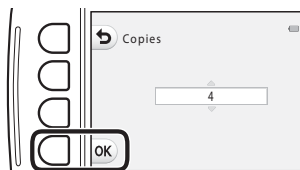



- 4** Appuyez sur la commande polyvalente 4 (**Format du papier**).

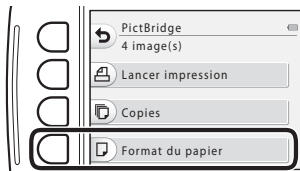

- 5** Utilisez ◀▶ pour sélectionner le format du papier et appuyez sur la commande polyvalente 4 (**OK**).

- Pour appliquer le réglage de format du papier configuré sur l'imprimante, sélectionnez **Par défaut** comme option Format du papier.
- Les options de format de papier disponibles sur l'appareil photo varient selon l'imprimante que vous utilisez.

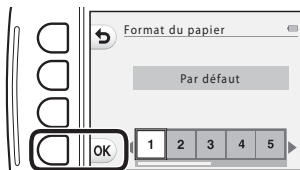

- 6** Appuyez sur la commande polyvalente 2 (**Lancer impression**).

- L'impression démarre.
- Pour annuler l'impression, appuyez sur la commande polyvalente 4 (**Annuler**).

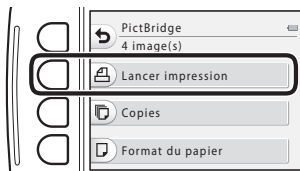

## Impression de plusieurs images

- 1 Lorsque l'écran **Sélection impression** s'affiche, appuyez sur la commande polyvalente 3 (**MENU**).

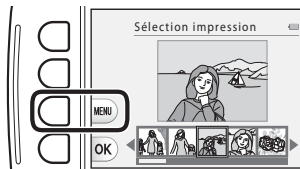

- 2 Appuyez sur le sélecteur multidirectionnel ▼ puis sur la commande polyvalente 2 (Format du papier).

- Pour quitter le menu Impression, appuyez sur la commande polyvalente 1 (↩).

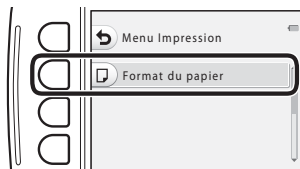

- 3 Utilisez ◀▶ pour sélectionner le format du papier et appuyez sur la commande polyvalente 4 (**OK**).

- Pour appliquer le réglage de format du papier configuré sur l'imprimante, sélectionnez **Par défaut** comme option Format du papier.
- Les options de format de papier disponibles sur l'appareil photo varient selon l'imprimante que vous utilisez.

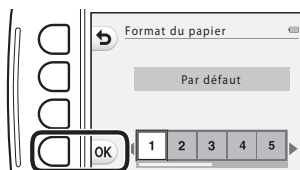

**4** Appuyez sur ▲ puis sur la commande polyvalente 2, 3 ou 4 pour sélectionner la méthode d'impression.

- Sélectionnez  **Sélection impression, ALL Imprimer toutes images** ou **DPOF Impression DPOF**.

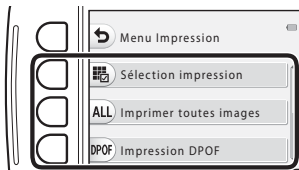

### Sélection impression

Sélectionnez les images (99 maximum) et le nombre de copies voulu (jusqu'à neuf) pour chaque image.

- Utilisez le sélecteur multidirectionnel ◀▶ pour sélectionner des images, puis appuyez sur la commande polyvalente 2 (+) ou la commande polyvalente 3 (-) pour spécifier le nombre de copies à imprimer.
- Les images sélectionnées pour l'impression sont indiquées par une coche suivi du nombre de copies à imprimer. Si aucune copie n'est définie pour les images, la sélection est annulée.
- Appuyez sur la commande polyvalente 4 (OK) une fois le réglage terminé.
- Lorsque l'écran ci-contre s'affiche, appuyez sur la commande polyvalente 2 (Lancer impression) pour démarrer l'impression.

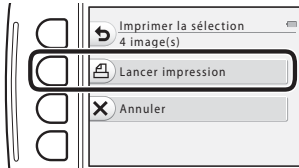
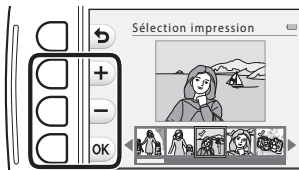

## Imprimer toutes images

Une copie de chaque image enregistrée dans la mémoire interne ou sur la carte mémoire s'imprime.

- Lorsque l'écran ci-contre s'affiche, appuyez sur la commande polyvalente 2 (  **Lancer impression** ) pour démarrer l'impression.

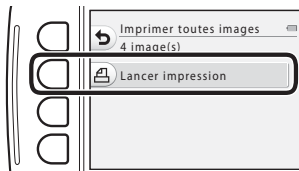

## Impression DPOF

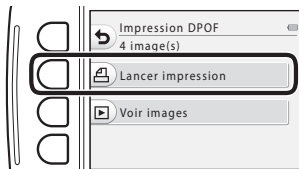

Imprimez les images pour lesquelles une commande d'impression a été créée à l'aide de l'option **Commande d'impression** (  32).

- Lorsque l'écran ci-contre s'affiche, appuyez sur la commande polyvalente 2 (  **Lancer impression** ) pour démarrer l'impression. Pour afficher la commande d'impression actuelle, appuyez sur la commande polyvalente 3 (  **Voir images** ). Pour démarrer l'impression, appuyez sur la commande polyvalente 4 ( **OK** ).





## Messages d'erreur

Reportez-vous au tableau ci-dessous si un message d'erreur s'affiche.

Moniteur	Cause/Solution	
La température de l'accumulateur est élevée. L'appareil va s'éteindre.	L'appareil photo s'éteint automatiquement. Attendez que l'appareil photo ou l'accumulateur ait refroidi avant de l'utiliser à nouveau.	-
L'appareil photo va s'éteindre pour éviter la surchauffe.		
La carte mémoire est protégée en écriture.	Le commutateur de protection en écriture est en position de verrouillage. Placez le commutateur en position d'écriture.	-
Cette carte ne fonctionne pas.	Une erreur s'est produite lors de l'accès à la carte mémoire. <ul style="list-style-type: none"> <li>• Utilisez une carte approuvée.</li> <li>• Vérifiez que les bornes sont propres.</li> <li>• Vérifiez que la carte mémoire est correctement insérée.</li> </ul>	 :23 12 12
Cette carte est illisible.		
Carte non formatée. Formater la carte ?	La carte mémoire n'a pas été formatée pour être utilisée dans l'appareil photo. Le formatage supprime toutes les données enregistrées sur la carte mémoire. Si vous avez besoin de conserver des copies d'une image, veillez à appuyer sur la commande polyvalente 4 ( <b>X Non</b> ) et à enregistrer les copies sur un ordinateur ou autre support avant de formater la carte mémoire. Appuyez sur la commande polyvalente 3 ( <b>O Oui</b> ) pour formater la carte mémoire.	 :7
Mémoire insuffisante.	Supprimez des images ou insérez une nouvelle carte mémoire.	12, 25, 64

Moniteur	Cause/Solution	
Enregistrement d'image impossible.	Une erreur s'est produite lors de l'enregistrement de l'image. Insérez une carte mémoire neuve ou formatez la mémoire interne ou la carte mémoire.	 40
	L'appareil photo n'a plus de numéros de fichier disponibles. Insérez une carte mémoire neuve ou formatez la mémoire interne ou la carte mémoire.	 40
	Espace insuffisant pour enregistrer la copie. Supprimez des images de la mémoire de destination.	25
Aucune autre photo ne peut être notée.	200 images ont déjà été notées. Supprimez quelques notes.	 17,  19
Impossible de modifier l'image.	Sélectionnez des images prenant en charge la fonction d'édition.	 7,  16
L'enregistrement de vidéos est impossible.	Une erreur de temporisation s'est produite lors de l'enregistrement du clip vidéo sur la carte mémoire. Sélectionnez une carte mémoire offrant une vitesse d'écriture supérieure.	61,  23
La mémoire ne contient pas d'images.	La mémoire interne ou la carte mémoire ne contient aucune image. <ul style="list-style-type: none"> <li>• Retirez la carte mémoire de l'appareil photo pour visualiser des images enregistrées dans sa mémoire interne.</li> <li>• Pour copier sur la carte mémoire les images enregistrées dans la mémoire interne de l'appareil photo, sélectionnez <b>Copier</b> dans le menu Retouche.</li> </ul>	13   27
Ce fichier ne contient pas de données image.	Ce fichier n'a pas été créé ou modifié à l'aide de cet appareil photo. Le fichier ne peut pas être visualisé sur cet appareil photo. Visualisez-le à l'aide d'un ordinateur ou du périphérique utilisé pour créer ou modifier ce fichier.	-
Toutes les images sont masquées.	Aucune image n'est disponible pour un diaporama.	 21
Problème dans le bloc optique	Problème dans le bloc optique. Mettez l'appareil hors tension, puis sous tension. Si le problème persiste, contactez votre revendeur ou votre représentant Nikon agréé.	18

Moniteur	Cause/Solution	
Erreur de communication	Une erreur s'est produite lors de la communication avec l'imprimante. Mettez l'appareil hors tension, puis reconnectez le câble USB.	 48
Erreur du système	Une erreur s'est produite dans les circuits internes de l'appareil photo. Mettez l'appareil photo hors tension, retirez l'accumulateur et réinsérez-le, puis remettez l'appareil sous tension. Si le problème persiste, contactez votre revendeur ou votre représentant Nikon agréé.	8, 18
Erreur d'imprimante : vérifier l'état de l'imprimante.	Après avoir résolu le problème, appuyez sur la commande polyvalente 3 ( <b>O Reprendre</b> ) pour reprendre l'impression.*	–
Erreur d'imprimante : vérifier le papier.	Chargez le format de papier spécifié et appuyez sur la commande polyvalente 3 ( <b>O Reprendre</b> ) pour reprendre l'impression.*	–
Erreur d'imprimante : bourrage papier.	Retirez le papier coincé et appuyez sur la commande polyvalente 3 ( <b>O Reprendre</b> ) pour reprendre l'impression.*	–
Erreur d'imprimante : il n'y a plus de papier.	Chargez le format de papier spécifié et appuyez sur la commande polyvalente 3 ( <b>O Reprendre</b> ) pour reprendre l'impression.*	–
Erreur d'imprimante : vérifier l'encre.	Problème avec l'encre de l'imprimante. Vérifiez l'encre et appuyez sur la commande polyvalente 3 ( <b>O Reprendre</b> ) pour reprendre l'impression.*	–
Erreur d'imprimante : il n'y a plus d'encre.	Remplacez la cartouche d'encre et appuyez sur la commande polyvalente 3 ( <b>O Reprendre</b> ) pour reprendre l'impression.*	–
Erreur d'imprimante : fichier corrompu.	Problème avec le fichier d'image à imprimer. Sélectionnez la commande polyvalente 4 ( <b>X Annuler</b> ) pour annuler l'impression.	–

\* Pour plus de détails, reportez-vous à la documentation fournie avec votre imprimante.

# Noms de fichier

Les images, les clips vidéo ou les messages se voient attribuer des noms de fichiers composés comme suit.

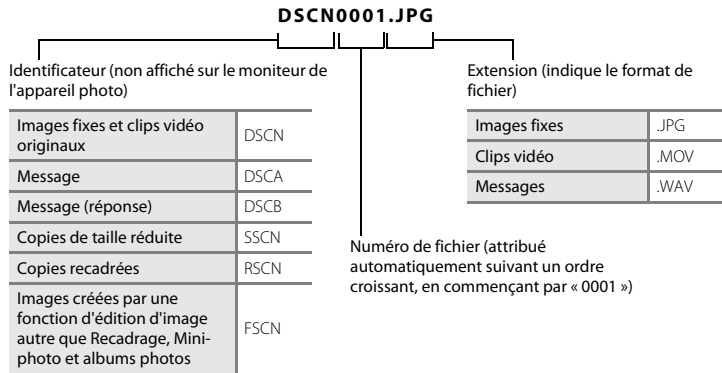

- Les messages vocaux portent les mêmes numéros de fichier que les images auxquelles les messages sont joints.

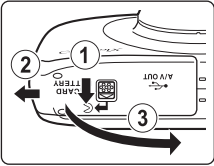
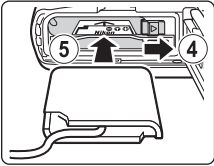

## Accessoires optionnels

<b>Chargeur d'accumulateur</b>	Chargeur d'accumulateur MH-66 (Temps de charge s'il ne reste pas de charge : environ 1 heures et 50 minutes)
<b>Adaptateur secteur</b>	Adaptateur secteur EH-62G (brancher comme indiqué)   <p>Assurez-vous que le cordon du connecteur d'alimentation est correctement aligné dans les rainures du connecteur d'alimentation, puis insérez l'adaptateur secteur dans le logement pour accumulateur.</p> <ul style="list-style-type: none"><li>Lorsque vous utilisez l'adaptateur secteur, vous ne pouvez pas fermer le volet du logement pour accumulateur/carte mémoire. Ne tirez pas le cordon d'alimentation.</li></ul> <p>Si vous tirez sur le cordon, la connexion entre l'appareil photo et la source d'alimentation est interrompue et l'appareil photo s'éteint.</p>
<b>Câble audio/vidéo</b>	Câble audio vidéo EG-CP14

Les accessoires ne sont pas étanches.

La disponibilité peut varier d'un pays ou d'une région à l'autre.

Reportez-vous à notre site Web ou consultez nos brochures pour obtenir les informations les plus récentes.



A series of ten horizontal dashed lines spanning the width of the page, intended for handwriting practice.



# Notes techniques et index

<b>Entretien du produit</b> .....	2
Appareil photo .....	2
Accumulateur .....	5
Adaptateur de charge.....	6
Cartes mémoire.....	7
<b>Nettoyage et stockage</b> .....	8
Nettoyage .....	8
Stockage .....	9
<b>Dépannage</b> .....	10
<b>Caractéristiques</b> .....	18
Cartes mémoire approuvées.....	23
<b>Index</b> .....	26

# Entretien du produit

## Appareil photo

Pour continuer à profiter au mieux de ce produit Nikon, observez les précautions décrites ci-dessous, ainsi que les avertissements indiqués à la section « Pour votre sécurité » (📖 viii-xi) et « <Important> Résistance aux chocs, étanchéité à l'eau, étanchéité à la poussière, condensation » (📖 xv-xxi) lorsque vous utilisez ou rangez l'appareil.

### ✔ Ne laissez pas tomber l'appareil photo

Le produit risque de ne plus fonctionner correctement s'il est soumis à un choc violent ou à des vibrations excessives. Ne touchez pas l'objectif et manipulez-le avec précaution.

### ✔ Manipulez l'objectif et toutes les autres pièces mobiles avec précaution

N'appuyez pas sur l'objectif, le volet de protection de l'objectif, le moniteur, le logement pour carte mémoire ou celui de l'accumulateur. Ces pièces peuvent être facilement endommagées. Forcer le volet de protection de l'objectif peut entraîner un dysfonctionnement de l'appareil photo ou endommager l'objectif. Si le moniteur venait à se casser, faites très attention de ne pas vous couper avec le verre et évitez tout contact des cristaux liquides avec la peau, les yeux ou la bouche.

### ✔ Ne laissez pas de l'humidité pénétrer à l'intérieur de l'appareil photo

Cet appareil photo est doté d'une protection étanche équivalente à la classe 8 (IPX8) de la norme JIS/IEC. Si toutefois de l'eau pénètre dans l'appareil, les composants pourraient rouiller, nécessitant une réparation coûteuse, voire rendant l'appareil inopérable.

Après avoir utilisé l'appareil photo à la plage ou sous l'eau, vérifiez que le volet du logement pour accumulateur/carte mémoire est bien fermé, puis plongez l'appareil photo dans un récipient peu profond rempli d'eau douce pendant 10 minutes.

Après une utilisation sous l'eau, ne laissez pas l'appareil photo humide pendant 60 minutes ou plus. Vous risquez sinon de détériorer son étanchéité.

## Évitez toute infiltration d'eau à l'intérieur de l'appareil photo

La présence d'eau à l'intérieur de l'appareil photo peut entraîner son dysfonctionnement, voire le rendre inopérant. Pour éviter toute infiltration d'eau (submersion), observez les précautions suivantes lorsque vous utilisez l'appareil photo.

- Lorsque le volet du logement pour accumulateur/carte mémoire est fermé, assurez-vous que la dragonne de l'appareil photo, des cheveux, des peluches, des grains de sable, tout autre corps étranger ou de la saleté n'ont pas collé à l'enveloppe étanche et les parties en contact avec cette dernière.
- N'ouvrez pas et ne refermez pas le volet du logement pour accumulateur/carte mémoire dans des endroits exposés aux embruns, à des vents forts, à de la poussière ou à du sable.
- L'application d'une force externe risque de déformer l'appareil ou d'endommager les scelllements hermétiques, entraînant une infiltration d'eau dans l'appareil photo. Ne placez pas un objet lourd sur l'appareil photo, ne le laissez pas tomber l'appareil photo et n'exercez pas une force excessive dessus.
- En cas d'infiltration d'eau dans l'appareil photo, cessez immédiatement de l'utiliser. Éliminez l'humidité avec un chiffon et confiez immédiatement l'appareil photo à votre représentant Nikon agréé.

## Chocs et vibrations

Ne laissez pas tomber l'appareil photo, ne le cognez pas contre des objets durs, par exemple une pierre, et ne le lancez pas dans l'eau.

Ne laissez pas l'appareil photo dans un endroit exposé à des vibrations. Un choc excessif peut endommager l'appareil ou entraîner un dysfonctionnement.

## Profondeur maximale

Cet appareil photo est conçu pour résister à la pression de l'eau jusqu'à une profondeur de 10 m pendant 60 minutes environ. À une plus grande profondeur, de l'eau peut s'infiltrer dans l'appareil photo et entraîner un dysfonctionnement.

## Évitez des changements brusques de température

- Les changements brusques de température, comme il peut s'en produire lorsque vous entrez ou sortez d'un local chauffé par temps froid, sont susceptibles de créer de la condensation à l'intérieur de l'appareil. Pour éviter ce problème, rangez votre équipement dans un étui ou dans un sac plastique avant de l'exposer à de brusques changements de température.
- N'exposez pas l'appareil photo à des températures élevées en le laissant sur la plage ou en plein soleil avant d'entrer dans l'eau.

### **Maintenez-le à distance des champs magnétiques puissants**

N'utilisez pas et ne stockez pas cet appareil à proximité d'équipements émettant de fortes radiations électromagnétiques ou de forts champs magnétiques. Une forte charge statique ou les champs magnétiques générés par des équipements tels que des émetteurs radio peuvent interférer avec le moniteur, corrompre les données enregistrées sur la carte mémoire ou endommager les circuits internes de votre appareil.

### **Ne dirigez pas l'objectif vers des sources lumineuses importantes pendant de longues périodes**

Évitez de diriger l'objectif vers le soleil ou d'autres sources lumineuses puissantes pendant une période prolongée lors de l'utilisation ou du stockage de l'appareil photo. Une lumière intense peut endommager le capteur d'images, produisant un effet de flou blanc sur les photos.

### **Mettez l'appareil photo hors tension avant de retirer ou de déconnecter la source d'alimentation**

Ne retirez pas l'accumulateur lorsque l'appareil est sous tension ou que des images sont en cours d'enregistrement ou d'effacement. Forcer l'extinction de votre appareil photo dans de telles conditions entraînerait la perte de données ou risquerait d'endommager la mémoire ou les circuits internes.

### **Remarques concernant le moniteur**

- Les moniteurs et les viseurs électroniques sont fabriqués avec une très haute précision ; 99,99% des pixels au moins sont effectifs et seuls 0,01% peuvent être absents ou défectueux. Par conséquent, bien que ces affichages puissent comporter des pixels allumés en permanence (blanc, rouge, bleu ou vert) ou au contraire éteints en permanence (noir), ceci ne constitue pas un dysfonctionnement et n'affecte pas les images enregistrées avec votre appareil.
- Les images du moniteur peuvent être difficiles à percevoir sous un éclairage lumineux.
- Le moniteur est éclairé grâce à un rétro-éclairage par DEL. Si la lumière émise par le moniteur devient faible ou si ce dernier scintille, contactez votre représentant Nikon agréé.

## Accumulateur

- Veillez à lire et observer les avertissements mentionnés dans la section « Pour votre sécurité » (📖 viii-xi) avant utilisation.
- Vérifiez le niveau de l'accumulateur avant d'utiliser l'appareil photo et remplacez ou rechargez l'accumulateur si nécessaire. Cessez la charge une fois que l'accumulateur est complètement rechargé, sinon les performances de l'accumulateur seront réduites. Lorsque cela vous est possible, emportez avec vous un accumulateur de secours chargé si vous comptez prendre des photos lors d'occasions importantes.
- N'utilisez pas l'accumulateur à une température inférieure à 0°C ou supérieure à 40°C.
- Rechargez l'accumulateur à l'intérieur à une température ambiante comprise entre 5°C et 35°C avant l'utilisation.
- Si la température de l'accumulateur est comprise entre 45°C et 55°C, la capacité de charge peut décroître.
- Lorsque vous chargez l'accumulateur inséré dans l'appareil photo en utilisant l'adaptateur de charge ou un ordinateur, l'accumulateur ne peut pas se recharger si la température ambiante est inférieure à 5°C ou supérieure à 55°C.
- Notez que l'accumulateur peut devenir très chaud en cours d'utilisation. Attendez qu'il refroidisse avant de le recharger. Le non-respect de ces précautions pourrait endommager l'accumulateur, dégrader sa performance ou empêcher qu'il se recharge normalement.
- La capacité des accumulateurs tend à diminuer par temps froid. Si vous utilisez un accumulateur déchargé à basse température, l'appareil photo ne s'allumera pas. Assurez-vous que l'accumulateur est complètement chargé avant de partir prendre des photos en extérieur par temps froid. Rangez les accumulateurs de secours dans un endroit chaud et utilisez-les alternativement si nécessaire. Une fois réchauffé, un accumulateur froid peut récupérer une partie de sa charge.
- Si les contacts de l'accumulateur sont sales, l'appareil photo peut ne pas fonctionner. En cas de saletés sur les contacts de l'accumulateur, éliminez-les avec un chiffon propre et sec avant toute utilisation.
- Si vous ne comptez pas utiliser l'accumulateur pendant un certain temps, insérez-le dans l'appareil photo et attendez qu'il se décharge complètement avant de le ranger. Stockez l'accumulateur dans un endroit frais dont la température ambiante est comprise entre 15°C et 25°C. Ne stockez pas l'accumulateur dans des endroits extrêmement chauds ou extrêmement froids.
- Veillez à toujours retirer l'accumulateur de l'appareil photo ou du chargeur d'accumulateur lorsque vous ne l'utilisez pas. Une fois qu'il est inséré, des quantités infimes de courant s'échappent de l'accumulateur même s'il n'est pas utilisé. Ceci peut entraîner une décharge excessive de l'accumulateur et une perte de fonction complète. La mise sous tension ou hors tension de l'appareil photo alors que l'accumulateur est épuisé peut réduire l'autonomie de l'accumulateur.
- Rechargez l'accumulateur au moins une fois tous les six mois et déchargez-le complètement avant de le ranger.

- Après avoir retiré l'accumulateur de l'appareil photo ou du chargeur d'accumulateur, rangez l'accumulateur dans un sachet en plastique et stockez-le dans un endroit frais.
- Une diminution importante de la durée de maintien de charge d'un accumulateur entièrement chargé et utilisé à température ambiante indique que l'accumulateur doit être remplacé. Achetez un accumulateur EN-EL19 neuf.
- Remplacez l'accumulateur lorsqu'il ne conserve plus la charge. Les accumulateurs usagés sont une ressource précieuse. Recyclez-les en suivant les réglementations locales.

## Adaptateur de charge

- Lisez attentivement les avertissements de la section « Pour votre sécurité » (📖 viii-xi) avant d'utiliser le chargeur d'accumulateur et suivez les consignes.
- L'adaptateur de charge EH-70P doit uniquement être utilisé avec des appareils compatibles. N'utilisez pas une autre marque ou un autre modèle d'appareil.
- L'adaptateur EH-70P est compatible avec les prises secteur 100-240 V CA, 50/60 Hz. En cas d'utilisation à l'étranger, utilisez un adaptateur de prise secteur (disponible dans le commerce) comme nécessaire. Pour plus d'informations sur les adaptateurs de prise secteur, demandez conseil à votre agence de voyage.
- N'utilisez en aucun cas une marque ou un modèle d'adaptateur secteur autre que l'adaptateur de charge EH-70P ou l'adaptateur secteur USB. Vous risquez sinon de provoquer une surchauffe ou d'endommager l'appareil photo.



## Cartes mémoire

- N'utilisez que des cartes mémoire Secure Digital. Reportez-vous à la section « Cartes mémoire approuvées » (C:23) pour connaître les cartes mémoire recommandées.
- Observez les précautions mentionnées dans la documentation fournie avec votre carte mémoire.
- Ne collez pas d'étiquette ou d'autocollant sur la carte mémoire.
- Ne formatez pas la carte mémoire à l'aide d'un ordinateur.
- Lorsque vous insérez pour la première fois dans cet appareil photo une carte mémoire qui a été utilisée dans un autre périphérique, veillez à la formater avec cet appareil photo. Nous vous recommandons de formater de nouvelles cartes mémoire avec cet appareil photo avant de les utiliser avec ce dernier.
- Notez que **le formatage d'une carte mémoire supprime définitivement toutes les images et les autres données de la carte mémoire**. Si vous souhaitez conserver certaines des données enregistrées sur la carte mémoire, copiez-les sur un ordinateur avant le formatage.
- Si le message **Carte non formatée. Formater la carte ?** s'affiche lorsque l'appareil photo est sous tension, vous devez formater la carte mémoire. Si la carte mémoire contient des données que vous souhaitez conserver, appuyez sur la commande polyvalente 4 (**X Non**). Copiez ces données sur un ordinateur avant le formatage. Pour formater la carte mémoire, appuyez sur la commande polyvalente 3 (**O Oui**).
- Veillez à observer les précautions suivantes lors du formatage de la carte mémoire, de l'enregistrement et de la suppression d'images, et de la copie d'images sur un ordinateur. Les données ou la carte mémoire elle-même risquent sinon d'être endommagées.
  - N'ouvrez pas le volet du logement pour accumulateur/carte mémoire pour retirer l'accumulateur et la carte mémoire.
  - N'éteignez pas l'appareil photo.
  - Ne débranchez pas l'adaptateur secteur.

# Nettoyage et stockage

## Nettoyage

N'utilisez pas d'alcool, de diluant ou d'autres produits chimiques volatiles.

Objectif	Évitez de poser vos doigts sur les parties en verre. Pour retirer la poussière ou les peluches, utilisez une soufflette (généralement, un petit accessoire qui possède un ballon en caoutchouc à l'une de ses extrémités, sur lequel on appuie pour produire de l'air). Pour éliminer les empreintes ou autres taches résistantes à la soufflette, nettoyez l'objectif avec un chiffon doux et sec ou un essuie-verres en effectuant un mouvement circulaire du centre vers la périphérie. Si cela ne suffit pas à nettoyer l'objectif, utilisez un chiffon légèrement humidifié avec un nettoyant pour objectif que vous trouverez dans le commerce.
Moniteur	Pour retirer la poussière ou les peluches, utilisez une soufflette. Pour éliminer les empreintes et autres taches, nettoyez le moniteur avec un chiffon doux et sec en veillant à ne pas exercer de pression.
Boîtier	Utilisez une soufflette pour retirer la poussière, la saleté ou le sable, puis essuyez délicatement avec un chiffon doux et sec. Après avoir utilisé l'appareil photo sous l'eau ou à la plage, retirez le sable ou le sel avec précaution à l'aide d'un chiffon doux légèrement humidifié d'eau douce, puis essuyez avec soin. <ul style="list-style-type: none"><li>N'utilisez pas l'appareil photo avec les mains enduites de crème solaire. Le produit risque de détériorer l'extérieur de l'appareil photo.</li></ul> <b>Notez que les corps étrangers introduits dans l'appareil photo peuvent provoquer des dommages qui ne sont pas couverts par la garantie.</b>

### Pour en savoir plus

Reportez-vous aux sections « Remarques concernant les performances de l'étanchéité à l'eau et à la poussière » (📖 xvi) et « Nettoyage après une utilisation sous l'eau de l'appareil photo » (📖 xviii) pour obtenir de plus amples informations.

## Stockage

Mettez l'appareil photo hors tension lorsque vous ne l'utilisez pas. Veillez à ce que le témoin de mise sous tension soit éteint avant de ranger l'appareil photo. Retirez l'accumulateur si vous envisagez de ne pas utiliser l'appareil pendant une période prolongée. Ne rangez pas votre appareil avec de la naphthaline ou du camphre ou dans un endroit qui est :

- À proximité d'appareils générant de forts champs électromagnétiques comme des téléviseurs ou des radios
- Exposé à des températures inférieures à  $-10^{\circ}\text{C}$  ou supérieures à  $50^{\circ}\text{C}$
- Mal aéré ou soumis à une humidité supérieure à 60%



Pour éviter la formation de moisissure, sortez l'appareil photo de l'endroit où il est stocké au moins une fois par mois. Mettez l'appareil photo sous tension et appuyez sur le déclencheur plusieurs fois avant de le ranger à nouveau.











Pour ranger l'accumulateur, respectez les précautions indiquées dans « Accumulateur » (🔋:5) de la section « Entretien du produit ».



## Dépannage

Si l'appareil photo ne fonctionne pas correctement, consultez la liste des problèmes présentée ci-dessous avant de contacter votre revendeur ou votre représentant Nikon agréé.









### Problèmes d'alimentation, d'affichage et de réglages







Problème	Cause/Solution	
L'appareil photo est allumé mais ne répond pas.	Attendez que l'enregistrement soit terminé. Si le problème persiste, mettez l'appareil photo hors tension. Si l'appareil photo ne s'éteint pas, retirez l'accumulateur ou les piles puis réinsérez-les, ou, si vous utilisez un adaptateur secteur, débranchez-le, puis rebranchez-le. Notez que les données actuellement en cours d'enregistrement seront perdues lorsque vous retirez ou débranchez la source d'alimentation. Par contre, les données déjà enregistrées ne seront pas affectées.	– 8, 18,  59
L'accumulateur inséré dans l'appareil photo ne peut pas se recharger.	<ul style="list-style-type: none"><li>• Vérifiez toutes les connexions.</li><li>• Lorsqu'il est connecté à un ordinateur, l'appareil photo peut ne pas charger pour l'une des raisons décrites ci-dessous.<ul style="list-style-type: none"><li>- <b>Désactivée</b> est sélectionné pour <b>Charge par ordinateur</b> dans le menu Réglages appareil photo.</li><li>- Si l'appareil photo est mis hors tension, la charge de l'accumulateur s'arrête.</li><li>- L'accumulateur ne peut pas se recharger si vous n'avez pas configuré la langue d'affichage de l'appareil photo ainsi que la date et l'heure, ou si la date et l'heure ont été réinitialisées après que l'accumulateur de l'horloge de l'appareil photo s'est déchargé. Utilisez l'adaptateur de charge pour recharger l'accumulateur.</li><li>- La charge de l'accumulateur peut s'arrêter si l'ordinateur est en mode Veille.</li><li>- Selon les caractéristiques techniques, les réglages et l'état de l'ordinateur, il se peut que l'accumulateur ne puisse pas être rechargé.</li></ul></li></ul>	10  65,  43 – 14, 17  – –
Impossible d'allumer l'appareil photo.	L'accumulateur est déchargé.	18

Problème	Cause/Solution	
L'appareil photo s'éteint sans afficher de message.	<ul style="list-style-type: none"> <li>• L'appareil photo s'éteint automatiquement pour économiser de l'énergie (fonction Extinction automatique).</li> <li>• L'appareil photo ou l'accumulateur est trop froid et ne peut pas fonctionner correctement.</li> <li>• L'intérieur de l'appareil photo est devenu très chaud. Laissez l'appareil photo hors tension jusqu'à ce que ses composants intérieurs aient refroidi, puis essayez de le rallumer.</li> <li>• L'appareil s'éteint si le câble USB qui le connecte à un ordinateur ou une imprimante est débranché. Reconnectez le câble USB.</li> </ul>	19  5 – 67, 70,  48
Le moniteur n'affiche rien.	<ul style="list-style-type: none"> <li>• L'appareil photo est hors tension.</li> <li>• L'accumulateur est déchargé.</li> <li>• L'appareil photo est passé en mode Veille pour économiser de l'énergie. Appuyer sur le commutateur marche-arrêt, le déclencheur, la commande  (mode de prise de vue/visualisation) ou la commande  (enregistrement vidéo).</li> <li>• Le témoin du flash clignote lorsque le flash est en cours de charge. Attendez que le flash soit rechargé.</li> <li>• L'appareil photo est relié à l'ordinateur via un câble USB.</li> <li>• L'appareil photo et le téléviseur sont connectés via un câble audio/vidéo ou un câble HDMI.</li> </ul>	18 18 1, 19 32 67, 70 67,  45
Le moniteur n'est pas bien lisible.	<ul style="list-style-type: none"> <li>• Réglez la luminosité du moniteur.</li> <li>• Le moniteur est sale. Nettoyez-le.</li> </ul>	65,  36  8
La date et l'heure d'enregistrement sont incorrectes.	<ul style="list-style-type: none"> <li>• Si l'horloge de l'appareil photo n'a pas été réglée, l'indicateur  clignote lors de la prise de vue et de l'enregistrement de clips vidéo. Les images et clips vidéo enregistrés avant le réglage de l'horloge présenteront la date « 00/00/0000 00:00 » ou « 01.01.14 00:00 » respectivement. La date et l'heure de prise de vue des images fixes ne s'affichent pas lors de la visualisation. Réglez l'heure et la date correctes à l'aide de <b>Date et heure</b> dans le menu Réglages appareil photo.</li> <li>• L'horloge de l'appareil photo n'est pas aussi précise que les montres ou horloges ordinaires. Comparez régulièrement l'heure de l'horloge de l'appareil photo avec une montre plus précise, et réinitialisez-la selon les besoins.</li> </ul>	14, 65,  35

Problème	Cause/Solution	
<b>Imprimer la date</b> non disponible.	Vous n'avez pas réglé <b>Date et heure</b> dans le menu Réglages appareil photo.	14, 65,  35
La date n'est pas imprimée sur les images, même lorsque <b>Imprimer la date</b> est activé.	La date ne peut pas être imprimée sur les clips vidéo et les images capturés à l'aide de l'option <b>Série de photos</b> .	65,  37
L'écran de réglage du fuseau horaire et de la date s'affiche lorsque l'appareil photo est allumé.	L'accumulateur de l'horloge est déchargé ; tous les réglages ont été réinitialisés.	14, 17
Les réglages de l'appareil photo sont réinitialisés.		
Impossible de sélectionner <b>Formater la mémoire</b> ou <b>Formater de la carte</b> .	Le formatage n'est pas possible tant que le verrouillage des images est activé. Désactivez le verrouillage des images.	27
L'appareil photo devient brûlant.	L'appareil photo peut devenir chaud lorsque vous enregistrez des clips vidéo pendant une période prolongée ou lorsqu'il est utilisé dans un endroit très chaud. Il ne s'agit pas d'un dysfonctionnement.	–
L'appareil photo émet un son.	Selon les réglages, l'appareil photo peut émettre un bruit de mise au point audible.	–

## Problèmes de prise de vue



Problème	Cause/Solution	
Impossible de passer au mode de prise de vue.	<ul style="list-style-type: none"> <li>Débranchez le câble HDMI ou USB.</li> <li>L'appareil photo ne peut pas passer en mode de prise de vue pendant qu'il est connecté à une prise secteur via l'adaptateur de charge.</li> </ul>	67, 70,  45,  48 10
L'appareil photo ne capture pas d'image lorsque vous appuyez sur le déclencheur.	<ul style="list-style-type: none"> <li>Lorsque l'appareil photo est en mode de visualisation, appuyez sur la commande  (mode de prise de vue/visualisation) ou sur le déclencheur.</li> <li>Lorsque les menus s'affichent, appuyez sur la commande  (mode de prise de vue/visualisation) ou sur le déclencheur.</li> <li>L'accumulateur est déchargé.</li> <li>Lorsque le témoin du flash clignote, le flash est en cours de charge.</li> </ul>	1, 24  1  18 32
La mise au point est impossible.	<ul style="list-style-type: none"> <li>Le sujet est trop proche. Essayez de vous éloigner du sujet ou de régler <b>Choisir un style sur Gros plan</b>.</li> <li>Il est difficile d'effectuer la mise au point sur le sujet.</li> <li>Réglez <b>Assistance AF</b> dans le menu Réglages appareil photo sur <b>Automatique</b>.</li> <li>Mettez l'appareil hors tension, puis sous tension.</li> </ul>	38  54 65,  39  18
Les images sont floues.	<ul style="list-style-type: none"> <li>Utilisez le flash.</li> <li>Activez la fonction VR électronique.</li> <li>Utilisez un trépied pour stabiliser l'appareil photo lors de la prise de vue (il est plus efficace d'utiliser le retardateur en même temps).</li> </ul>	31 65,  38 33
Des taches lumineuses apparaissent sur les images capturées avec le flash.	Le flash se réfléchit dans les particules présentes dans l'air. Réglez le mode de flash sur  <b>Flash désactivé</b> .	31











Problème	Cause/Solution	
Le flash ne se déclenche pas.	<ul style="list-style-type: none"> <li>Le mode de flash est réglé sur  <b>Flash désactivé.</b></li> <li><b>Choisir un style</b> est réglé sur une fonction qui désactive le flash.</li> </ul>	31 38
Il est impossible d'utiliser le zoom numérique.	Lorsque <b>Choisir un style</b> est réglé sur <b>Prendre scènes nocturnes, Photo sous-marine, Prendre scènes à contre-jour, Photos floues</b> ou <b>Effet de diorama</b> , le zoom numérique ne peut pas être utilisé.	38, 39, 40, 42
Aucun son n'est émis lors du déclenchement.	<ul style="list-style-type: none"> <li><b>Activer/Désactiver les sons</b> en mode <b>Modifier les sons</b> est réglé sur <b>Désactiver les sons</b>, ou <b>Son du déclencheur</b> est réglé sur  dans le menu Prise de vue.</li> <li>Le son du déclencheur n'est pas audible lorsque <b>Choisir un style</b> est réglé sur <b>Série de photos.</b></li> <li>Ne bloquez pas le haut-parleur.</li> </ul>	47  40 1
L'illuminateur d'assistance AF ne s'active pas.	<b>Désactivée</b> est sélectionné pour <b>Assistance AF</b> dans le menu Réglages appareil photo. L'illuminateur d'assistance AF peut ne pas s'allumer selon les réglages actuels, même lorsque <b>Automatique</b> est sélectionné.	65,  39
Les images semblent sales.	L'objectif est sale. Nettoyez-le.	 8
Les couleurs ne sont pas naturelles.	La teinte n'est pas ajustée correctement.	38, 44
Des pixels brillants répartis de manière aléatoire (« bruit ») apparaissent sur l'image.	Le sujet est sombre, et la vitesse d'obturation est trop lente ou la sensibilité est trop élevée. Vous pouvez réduire le bruit en utilisant le flash.	31
Les images sont trop sombres (sous-exposées).	<ul style="list-style-type: none"> <li>Le mode de flash est réglé sur  <b>Flash désactivé.</b></li> <li>La fenêtre du flash est bloquée.</li> <li>Le sujet est hors de portée du flash.</li> <li>Réglez la correction de l'exposition.</li> </ul>	31 20  19 46
Les images sont trop claires (surexposées).	Réglez la correction de l'exposition.	46







Problème	Cause/Solution	
L'enregistrement des photos est long.	<p>L'enregistrement des photos dure plus longtemps dans les situations suivantes.</p> <ul style="list-style-type: none"> <li>• Lorsque la fonction de réduction de bruit est active, par exemple lors de prise de vue dans un environnement sombre</li> <li>• Lorsque la fonction de maquillage est appliquée lors de la prise de vue</li> <li>• Lorsque <b>Choisir un style</b> est réglé sur <b>Prendre scènes nocturnes, Série de photos, Prendre scènes à contre-jour. Ajouter un effet néon</b> ou <b>Ajouter un effet BD</b></li> </ul>	– 54 38, 40, 41, 42
Une courroie en forme d'anneau ou une bande arc-en-ciel apparaît sur le moniteur ou les images.	<p>En cas de prise de vue en contre-jour ou si la vue comporte une source lumineuse très intense (par exemple la lumière du soleil), une courroie en forme d'anneau ou une bande arc-en-ciel (image fantôme) peut apparaître. Modifiez la position de la source lumineuse ou cadrez l'image de manière à ce que la vue n'inclue pas la source lumineuse, puis réessayez.</p>	–

## Problèmes de visualisation

Problème	Cause/Solution	
Impossible de lire le fichier.	<ul style="list-style-type: none"> <li>• Il se peut que l'appareil photo ne puisse pas visualiser les images enregistrées avec une autre marque ou un autre modèle d'appareil photo numérique.</li> <li>• Cet appareil photo ne peut pas lire les clips vidéo capturés avec un appareil photo numérique d'un autre type ou d'un autre modèle.</li> <li>• Il se peut que cet appareil ne puisse pas lire les données modifiées sur un ordinateur.</li> </ul>	–
Impossible de zoomer sur l'image.	<ul style="list-style-type: none"> <li>• Il n'est pas possible d'utiliser la fonction loupe avec les clips vidéo, ni avec les images d'une taille inférieure ou égale à 160 x 120.</li> <li>• Lors de la visualisation d'images de petite taille, le facteur de fonction loupe affiché peut ne pas correspondre au facteur de zoom réel de l'image.</li> <li>• L'appareil photo ne peut pas effectuer un zoom avant sur les images capturées avec une autre marque ou un autre modèle d'appareil photo numérique.</li> </ul>	–
Impossible d'enregistrer des messages.	<ul style="list-style-type: none"> <li>• Il n'est pas possible de joindre des messages à des clips vidéo.</li> <li>• Il n'est pas possible de joindre des messages aux images capturées avec d'autres appareils photo.</li> </ul>	– 58, 

Problème	Cause/Solution	
Impossible d'éditer l'image.	<ul style="list-style-type: none"> <li>Il est impossible d'éditer certaines images. Les images qui ont déjà été éditées ne peuvent pas être éditées à nouveau.</li> <li>Il n'y a pas suffisamment d'espace libre dans la mémoire interne ou sur la carte mémoire.</li> <li>Cet appareil photo ne permet pas d'éditer des images capturées avec d'autres appareils photo.</li> <li>Les fonctions d'édition utilisées pour les images ne sont pas disponibles pour les clips vidéo.</li> </ul>	43,  7,  9,  18,  20,  31 – – –
Rotation image impossible.	Cet appareil photo ne peut pas faire pivoter les images capturées avec un appareil photo numérique d'une autre marque ou d'un autre modèle.	–
Impossible de supprimer une image.	<ul style="list-style-type: none"> <li>Il n'est pas possible de supprimer des images tant que le verrouillage des images est activé. Désactivez le verrouillage des images.</li> <li>Les images notées sont protégées. Supprimez les notes.</li> </ul>	27  58,  17,  19
Les images ne s'affichent pas sur le téléviseur.	<ul style="list-style-type: none"> <li><b>Sortie vidéo</b> n'est pas correctement défini dans le menu Réglages appareil photo.</li> <li>Les câbles sont connectés simultanément au connecteur HDMI micro (Type D) et au connecteur de sortie USB/audio/vidéo.</li> <li>La carte mémoire ne contient pas d'images. Remplacez la carte mémoire. Retirez la carte mémoire pour visualiser des images depuis la mémoire interne.</li> </ul>	65,  42  67, 70,  45,  47 12
Nikon Transfer 2 ne démarre pas lorsque l'appareil photo est connecté.	<ul style="list-style-type: none"> <li>L'appareil photo est hors tension.</li> <li>L'accumulateur est déchargé.</li> <li>Le câble USB n'est pas correctement raccordé.</li> <li>L'appareil photo n'est pas reconnu par l'ordinateur.</li> <li>L'ordinateur n'est pas configuré pour démarrer automatiquement Nikon Transfer 2. Pour en savoir plus sur Nikon Transfer 2, reportez-vous aux informations d'aide incluses dans ViewNX 2.</li> </ul>	18 18 67, 70 – 70

Problème	Cause/Solution	
<p>L'écran de démarrage PictBridge ne s'affiche pas lorsque l'appareil photo est connecté à une imprimante.</p>	<p>Avec certaines imprimantes compatibles PictBridge, l'écran de démarrage PictBridge peut ne pas s'afficher et il peut être impossible d'imprimer des images lorsque <b>Automatique</b> est sélectionné pour l'option <b>Charge par ordinateur</b> dans le menu Configuration. Réglez l'option <b>Charge par ordinateur</b> sur <b>Désactivée</b> et reconnectez l'appareil photo à l'imprimante.</p>	<p>65, 43</p>
<p>Les images à imprimer ne sont pas affichées.</p>	<ul style="list-style-type: none"> <li>• La carte mémoire ne contient pas d'images. Remplacez la carte mémoire.</li> <li>• Retirez la carte mémoire pour imprimer des images depuis la mémoire interne.</li> </ul>	<p>12</p>
<p>Impossible de sélectionner un format de papier avec l'appareil photo.</p>	<p>L'appareil photo ne peut pas être utilisé pour sélectionner le format de papier dans les situations suivantes, même lors de l'impression à l'aide d'une imprimante compatible PictBridge. Utilisez l'imprimante pour sélectionner le format du papier.</p> <ul style="list-style-type: none"> <li>• L'imprimante ne prend pas en charge les formats de papier spécifiés par l'appareil photo.</li> <li>• L'imprimante sélectionne automatiquement le format du papier.</li> </ul>	<p>67, 51,  52            –</p>

# Caractéristiques

Appareil photo numérique Nikon COOLPIX S32

Type	Appareil photo numérique compact
Nombre de pixels effectifs	13,2 millions
Capteur d'image	Capteur CMOS 1/3,1 pouces, soit un total d'environ 14,17 millions de pixels
Objectif	Objectif NIKKOR avec zoom optique 3x
Focale	4.1–12.3 mm (angle de champ équivalent à celui d'un objectif 30–90 mm en format 35mm [135])
Ouverture	f/3.3–5.9
Construction	6 éléments en 5 groupes
Agrandissement du zoom numérique	Jusqu'à 4x (angle de champ équivalent environ à un objectif 360 mm en format 35mm [135])
Réduction de vibration	VR électronique (clips vidéo)
Réduction de l'effet de flou dû au bougé d'appareil	Détection mouvement (images fixes), VR électronique (images fixes)
AF (Autofocus)	AF par détection de contraste
Plage de mise au point	<ul style="list-style-type: none"><li>• [Grand-angle] : environ 30 cm–∞, [Téléobjectif] : environ 50 cm–∞</li><li>• <b>Gros plan, Aliments, Photo sous-marine, Miroir, Ajouter un effet de bulle, Ajouter un effet néon, Ajouter un effet BD, Photos floues, Effet de diorama, Couleur conservée</b> : environ 5 cm (position grand-angle)–∞</li></ul> (Toutes les distances sont mesurées depuis le centre de la surface avant du verre de protection)
Sélection de la zone de mise au point	Zone centrale, détection de visage
Moniteur	Écran ACL TFT 6,7 cm (2,7 pouces), environ 230k pixels avec traitement anti-reflet et réglage de la luminosité sur 5 niveaux
Couverture de l'image (mode de prise de vue)	Environ 96% horizontal et 96% vertical (par rapport à l'image réelle)
Couverture de l'image (mode de visualisation)	Environ 100% horizontal et 100% vertical (par rapport à l'image réelle)

<b>Stockage</b>	
Support	Mémoire interne (environ 25 Mo), carte mémoire SD/SDHC/SDXC
Système de fichiers	Compatible DCF, Exif 2.3 et DPOF
Formats de fichier	Images fixes : JPEG Messages vocaux : WAV Clips vidéo : MOV (vidéo : H.264/MPEG-4 AVC, audio : stéréo LPCM)
Taille d'image (taille des photos)	<ul style="list-style-type: none"> <li>• 13 mégapixels [4160 × 3120]</li> <li>• 4 mégapixels [2272 × 1704]</li> <li>• 2 mégapixels [1600 × 1200]</li> </ul>
Sensibilité (sensibilité standard)	ISO 125–1600
<b>Exposition</b>	
Mode Mesure	Matricielle, pondérée centrale (zoom numérique inférieur à 2x), spot (zoom numérique 2x ou davantage)
Contrôle de l'exposition	Exposition auto programmée et correction de l'exposition (-2,0 – +2,0 EV par incréments de 1 EV)
<b>Obturbateur</b>	Déclencheur mécanique et électronique CMOS
Vitesse	<ul style="list-style-type: none"> <li>• <math>\frac{1}{2000}</math>–1 s</li> <li>• 4 s (<b>Choisir un style</b> est réglé sur <b>Feux d'artifice</b>)</li> </ul>
<b>Ouverture</b>	Sélection du filtre ND contrôlée électroniquement (-2 AV)
Plage	Pas de 2 (f/3.3 et f/6.6 [Grand-angle])
<b>Retardateur</b>	Environ 10 s, détecteur de sourire
<b>Flash</b>	
Portée (environ) (Sensibilité : Automatique)	[Grand-angle] : 0,3-3,1 m [Téléobjectif] : 0,6-1,7 m
Contrôle du flash	Flash automatique TTL avec pré-éclairs pilotes
<b>Interface</b>	USB Hi-Speed
Protocole de transfert des données	MTP, PTP
<b>Sortie vidéo</b>	Au choix <b>NTSC</b> ou <b>PAL</b>
<b>Sortie HDMI</b>	Sélection automatique parmi 480p, 720p et 1080i

Ports d'entrée/sortie	Sortie audio/vidéo (A/V) ; E/S numérique (USB) Connecteur HDMI micro (Type D) (sortie HDMI)
Langues prises en charge	Allemand, anglais, arabe, bengali, bulgare, chinois (simplifié et traditionnel), coréen, danois, espagnol, finnois, français, grec, hindi, hongrois, indonésien, italien, japonais, marathi, néerlandais, norvégien, perse, polonais, portugais (européen et brésilien), roumain, russe, serbe, suédois, tamil, tchèque, télougou, thaï, turc, ukrainien, vietnamien
Sources d'alimentation	<ul style="list-style-type: none"> <li>• Un accumulateur Li-ion rechargeable EN-EL19 (fourni)</li> <li>• Adaptateur secteur EH-62G (vendu séparément)</li> </ul>
Temps de charge	Environ 2 h 35 min (si vous utilisez l'adaptateur de charge EH-70P et que l'accumulateur est déchargé)
Autonomie de l'accumulateur <sup>1</sup>	
Images fixes	Environ 220 images avec l'accumulateur EN-EL19
Clips vidéo (autonomie réelle de l'accumulateur pour l'enregistrement) <sup>2</sup>	Environ 1 h 35 min lorsque vous utilisez EN-EL19
Filetage pour fixation sur trépied	1/4 (ISO 1222)
Dimensions (L × H × P)	Environ 107,6 × 66,1 × 40,4 mm (hors parties saillantes)
Poids	Environ 175 g (accumulateur et carte mémoire SD inclus)
Conditions de fonctionnement	
Température	-10°C – +40°C (utilisation terrestre) 0°C–40°C (utilisation sous l'eau)
Humidité	85% ou moins (sans condensation)
Étanchéité à l'eau	Équivalente à la classe 8 (IPX8) de la norme JIS/IEC (conditions de test internes) Possibilité de prendre des photos sous l'eau jusqu'à une profondeur de 10 m et pendant 60 minutes
Étanchéité à la poussière	Équivalente à la classe 6 (IP6X) de la norme JIS/IEC (conditions de test internes)
Résistance aux chocs	A passé nos tests internes <sup>3</sup> conformes à la norme MIL-STD Method 810F 516,5-Shock

- Sauf indication contraire, toutes les données sont basées sur un accumulateur complètement chargé et une température ambiante de  $23 \pm 3^{\circ}\text{C}$ , telle que spécifiée par la CIPA (Camera and Imaging Products Association ; Association des fabricants d'appareils photos et de produits d'imagerie).
- <sup>1</sup> L'autonomie de l'accumulateur peut varier selon les conditions d'utilisation, par exemple l'intervalle entre les prises de vue ou la durée d'affichage des menus et des images.
  - <sup>2</sup> Les fichiers de clip vidéo individuels ne peuvent pas excéder une taille de 4 Go ou une durée de 29 minutes. L'enregistrement peut prendre fin avant que cette limite soit atteinte si la température de l'appareil photo devient élevée.
  - <sup>3</sup> Chute d'une hauteur de 1,5 m sur une plaque de contreplaqué de 5 cm (les changements d'apparence, par exemple l'écaillage de peinture et la déformation de la zone de choc ainsi que les performances sous-marines n'entrent pas dans le cadre de ce test).  
Ces tests ne garantissent pas que l'appareil photo ne présentera aucun dommage ou anomalie de fonctionnement dans toutes les circonstances.

## Accumulateur Li-ion rechargeable EN-EL19

Type	Accumulateur Li-ion rechargeable
Capacité nominale	3,7 V CC, 700 mAh
Température de fonctionnement	0°C–40°C
Dimensions (L × H × P)	Environ 31,5 × 39,5 × 6 mm
Poids	Environ 14,5 g

## Adaptateur de charge EH-70P

Entrée nominale	100–240 V CA, 50/60 Hz, 0,07–0,044 A
Puissance nominale	5,0 V CC, 550 mA
Température de fonctionnement	0°C–40°C
Dimensions (L × H × P)	Environ 55 × 22 × 54 mm (adaptateur de prise secteur non inclus) Pour l'Argentine : environ 55 × 59 × 63 mm Pour la Corée : environ 55 × 59 × 66,5 mm
Poids	Environ 47 g (adaptateur de prise secteur non inclus) Pour l'Argentine et la Corée : environ 72 g

### **Caractéristiques**

- Nikon ne peut être tenu responsable des erreurs contenues dans ce manuel.
- Nikon se réserve le droit de modifier à tout moment les caractéristiques du matériel et du logiciel décrites dans ce manuel.



## Cartes mémoire approuvées

Les cartes mémoire Secure Digital (SD) suivantes ont été testées et certifiées conformes avec cet appareil photo.

- Les cartes mémoire conformes à la classe 6 ou supérieure du classement des vitesses SD sont recommandées pour l'enregistrement de clips vidéo. L'enregistrement d'un clip vidéo peut s'interrompre de manière inattendue en cas d'utilisation d'une carte mémoire de niveau de vitesse inférieur.

	Carte mémoire SD	Carte mémoire SDHC <sup>2</sup>	Carte mémoire SDXC <sup>3</sup>
SanDisk	2 Go <sup>1</sup>	4 Go, 8 Go, 16 Go, 32 Go	64 Go, 128 Go
TOSHIBA	–	4 Go, 8 Go, 16 Go, 32 Go	64 Go
Panasonic	2 Go <sup>1</sup>	4 Go, 8 Go, 16 Go, 32 Go	64 Go
Lexar	–	4 Go, 8 Go, 16 Go, 32 Go	64 Go, 128 Go

<sup>1</sup> Si la carte mémoire est utilisée avec un lecteur de cartes ou un périphérique similaire, assurez-vous qu'il prend en charge les cartes de 2 Go.

<sup>2</sup> Compatible SDHC. Si la carte mémoire est utilisée avec un lecteur de cartes ou un périphérique similaire, assurez-vous que ce dernier prend en charge les cartes SDHC.

<sup>3</sup> Compatible SDXC. Si la carte mémoire est utilisée avec un lecteur de cartes ou un périphérique similaire, assurez-vous que ce dernier prend en charge les cartes SDXC.

- Contactez le fabricant pour obtenir de plus amples informations sur les cartes ci-dessus. Nous ne pouvons pas garantir la performance de l'appareil photo si vous utilisez des cartes mémoire d'autres fabricants.



### **AVC Patent Portfolio License**

Ce produit est accordé sous licence conformément à l'AVC Patent Portfolio License pour une utilisation personnelle et non lucrative par un consommateur en vue de (i) encoder des vidéos selon la norme AVC (« vidéo AVC ») et/ou (ii) décoder des vidéos AVC qui ont été encodées par un consommateur dans le cadre d'une activité personnelle et non lucrative et/ou qui ont été obtenues auprès d'un fournisseur de vidéos possédant une licence l'autorisant à fournir des vidéos AVC.

Aucune licence n'est accordée effectivement ou implicitement pour tout autre usage.

Des informations supplémentaires peuvent être obtenues auprès de MPEG LA, LLC.

Visitez **<http://www.mpegla.com>**.

## Informations sur les marques commerciales

- Microsoft, Windows et Windows Vista sont des marques commerciales ou des marques déposées de Microsoft Corporation aux États-Unis et/ou dans d'autres pays.
- Mac et OS X sont des marques commerciales ou des marques déposées de Apple Inc. aux États-Unis et dans d'autres pays.
- Adobe et Acrobat sont des marques déposées de Adobe Systems Inc.
- Les logos SDXC, SDHC et SD sont des marques commerciales de SD-3C, LLC.
- PictBridge est une marque commerciale.
- HDMI, le logo HDMI et High-Definition Multimedia Interface sont des marques commerciales ou des marques déposées de HDMI Licensing LLC.

## HDMI

- Tous les autres noms de marques mentionnés dans ce manuel ou dans les autres documentations fournies avec votre matériel Nikon sont des marques commerciales ou des marques déposées de leurs détenteurs respectifs.

## Licence FreeType (FreeType2)

Certaines parties de ce logiciel sont protégées par copyright © 2012 The FreeType Project (<http://www.freetype.org>). Tous droits réservés.

## Licence MIT (HarfBuzz)

Certaines parties de ce logiciel sont protégées par copyright © 2014 The HarfBuzz Project (<http://www.freedesktop.org/wiki/Software/HarfBuzz>). Tous droits réservés.

# Index

## Symboles

●  Commande d'enregistrement vidéo	1, 60
▶ Commande de mode de prise de vue/ visualisation	2, 24
⏏ Menu Réglages appareil photo	65
▶ Mode de visualisation	24
Viser et photographier	30
JPG	58
.MOV	58
.WAV	58

## A

Accessoires optionnels	59
Accumulateur Li-ion rechargeable	8, 10
Accumulateur rechargeable	10
Adaptateur secteur	67,  59
Adoucir les photos	11
Affichage	58
Affichage des photos notées	18
Ajouter des étoiles	11
Ajouter effet diorama	12
Ajouter un effet BD	37, 42
Ajouter un effet de bulle	37, 41
Ajouter un effet fisheye	10
Ajouter un effet néon	37, 41
Alimentation	18
Aliments	37, 38

Appareil photo jouet	10
Arrière-plan des menus	16, 65,  41
Autofocus	54

## B

Brosse	xvi
--------	-----













## C

Câble audio/vidéo	68,  45,  59
Câble HDMI	68,  45
Câble USB	68, 70,  48
Carte mémoire	12,  23
Charge par ordinateur	65,  43
Chargeur d'accumulateur	11,  59
Choisir un style	28, 37
Choisir une taille	29, 49
Commande d'enregistrement vidéo	1, 60
Commande d'impression	59,  32
Commande de mode de prise de vue/ visualisation	2, 24
Commandes polyvalentes	6
Commutateur marche-arrêt/Témoin de mise sous tension	1, 18
Connecteur de sortie USB/audio/vidéo	2,  45,  47
Connecteur HDMI micro	2
Connecteur USB et sortie audio/vidéo	67, 70
Copier	27

Correction de l'exposition.....	46
Couleur conservée (mode de prise de vue).....	46
Couleur conservée (mode de visualisation).....	14
Créer des albums photos.....	8
<b>D</b>	
Date et heure.....	14, 65,  35
Déclencheur.....	1, 22
Décorer (mode de prise de vue).....	28, 43
Décorer (mode de visualisation).....	15
Détecteur de souris.....	35
Détection de visage.....	53
Diaporama.....	58,  21
Dragonne.....	3
DSCN.....	58
Durée du clip vidéo.....	60
<b>E</b>	
Échanger des messages.....	58,  2
Écran d'accueil.....	65,  34
Effacer.....	25
Effacer enregistrements.....	5
Effectuer un zoom arrière.....	21
Effectuer un zoom avant.....	21
Effet de diorama .....	37, 42
Enregistrement de clips vidéo.....	60
Extension.....	58
Extinction automatique.....	19
<b>F</b>	
Feux d'artifice .....	37, 40

Filetage pour fixation sur trépied.....	2,  20
Flash.....	1, 28, 31
Flash automatique.....	31
Flash désactivé.....	31
Flash toujours activé.....	31
Fonction loupe.....	56
Format de la date.....	15,  35
Format du papier.....	51,  52
Formatage.....	13, 65,  40
Formater la mémoire interne.....	65,  40
Formater les cartes mémoire....	13, 65,  40
FSCN.....	58
<b>G</b>	
Gros plan .....	37, 38
<b>H</b>	
Haut-parleur.....	1
Heure d'été.....	15,  35
<b>I</b>	
Identificateur.....	58
Illuminateur d'assistance AF.....	1, 65,  39
Impression.....	68,  32,  50,  52
Impression de la date et de l'heure .....	17,  37
Impression directe.....	68,  47
Impression DPOF.....	54
Imprimante.....	68,  47
Imprimer la date.....	17, 65,  37
Indicateur de mise au point.....	4
Intervalle de prise de vue .....	37, 39

<b>J</b>	
Jouer avec les images.....	58,
<b>L</b>	
Laisser un message (enregistrement d'un message).....	2
Laisser une réponse (enregistrement d'un message).....	4
Langue/Language .....	65, 41
Lire les enregistrements .....	5
Logement pour accumulateur.....	2
Logement pour carte mémoire.....	2, 12
Luminosité .....	46
Luminosité du moniteur.....	65, 36
<b>M</b>	
Mémoire interne .....	13
Mémorisation de la mise au point.....	55
Menu Réglages appareil photo .....	65
Menu Visualisation.....	58
Microphone (stéréo).....	1
Mini-photo.....	31
Miroir .....	37, 41
Mise au point.....	22, 53
Mise sous tension.....	11
Mode de flash .....	31
Mode de visualisation.....	24
Mode de visualisation plein écran.....	24
Modifier les couleurs (mode de prise de vue) .....	28, 44
Modifier les couleurs (mode de visualisation) .....	13
Modifier les sons .....	29, 47
Moniteur .....	2, 4, 8
<b>N</b>	
Nikon Transfer 2.....	70
Niveau de charge de l'accumulateur.....	18
Nom de fichier.....	58
Nombre de vues restantes .....	18, 50
Notation .....	58, 16
Notation de photos.....	16
<b>O</b>	
Objectif.....	1, 18
Option Commande d'impression ...	17, 33
Ordinateur.....	68, 70
Œillet pour dragonne .....	1
<b>P</b>	
Photo sous-marine .....	37, 39
Photos floues .....	37, 42
PictBridge .....	68, 47
Pile/accumulateur.....	8, 10, 17
Prendre scènes à contre-jour .....	37, 40
Prendre scènes nocturnes .....	37, 38
Pression à mi-course.....	23
Prise audio/vidéo.....	68, 45
Prise de vue .....	18, 20, 22
<b>R</b>	
Recadrage .....	56
Réglages appareil photo.....	29, 34
Réinitialisation.....	66, 44
Restreindre la suppression d'images.....	27
Retardateur.....	28, 33

Retouche.....	59, 	27	Visualiser la vidéo.....	58, 	26
Rotation photos.....		30	Visualiser par date .....	58, 	20
RSCN .....		58	Vitesse d'obturation.....		23
<b>S</b>			Volet du logement pour accumulateur/ carte mémoire.....	2, 8, 12	
S'amuser.....		58	Volume.....	64, 	5
Saturation.....		46	VR électronique .....	65, 	38
Sélecteur multidirectionnel .....		2	<b>Z</b>		
Série de photos  .....		37, 40	Zoom.....		21
Son des commandes .....		47	Zoom numérique.....		21
Son du déclencheur .....		47	Zoom optique .....		21
Sortie vidéo .....	65, 	42			
SSCN .....		58			
<b>I</b>					
Taille des images vidéo.....		50			
Taille des photos.....		49			
Taux de compression.....		49			
Téléviseur.....	68, 	45			
Témoin de charge.....		2, 11			
Témoin du flash.....		2, 32			
Témoin du retardateur.....		1, 34			
<b>U</b>					
Utilisation du maquillage .....		54			
<b>V</b>					
Valeur d'ouverture .....		23			
Verrouillage des images.....		27			
Version firmware.....	66, 	44			
ViewNX 2.....		69			
Visualisation .....		24, 63			
Visualisation d'un clip vidéo .....		63			
Visualisation par planche d'images.....		57			

Il est interdit de reproduire une partie ou l'intégralité de ce manuel sous quelque forme que ce soit (à l'exception d'une brève citation dans un article ou un essai), sans autorisation écrite de NIKON CORPORATION.

**NIKON CORPORATION**

© 2014 Nikon Corporation



CT3L01(13)  
6MN39013-01