

F

## GUIDE DE RÉFÉRENCE RAPIDE



### **AVANT D'UTILISER L'APPAREIL POUR LA PREMIÈRE FOIS:**

- **REMARQUE IMPORTANTE: LISEZ ATTENTIVEMENT LE CHAPITRE "NOTICE D'INSTALLATION".**
- **RETIREZ LES VIS DE TRANSPORT ET LA BARRE DE TRANSPORT AVANT D'UTILISER L'APPAREIL POUR LA PREMIÈRE FOIS.**
- **Effectuez un premier lavage à vide.**
  1. Ouvrez le robinet.
  2. Fermez le hublot.
  3. Versez un peu de détergent (environ 100 ml) dans le compartiment .
  4. Choisissez un programme court (voir le "Tableau des programmes" séparé).
  5. Mettez l'appareil sous tension.  
Ce cycle sert à éliminer l'eau résiduelle due aux contrôles effectués par le fabricant.

### **LAVAGES HABITUELS:**

1. Ouvrez le robinet.
2. Triez le linge suivant le type de textile, la couleur et chargez la machine.
3. Fermez le hublot.
4. Versez le détergent et les produits additifs éventuels.
5. Sélectionnez le programme, la température et les options spéciales (selon le modèle).
6. Mettez l'appareil sous tension.

<b>SOMMAIRE</b>	<b>F</b>
<b>L'APPAREIL ET SES ACCESSOIRES</b>	<b>PAGE 96</b>
<b>INSTALLATION</b>	<b>PAGE 97</b>
<b>CONSEILS POUR LE RESPECT DE L'ENVIRONNEMENT</b>	<b>PAGE 99</b>
<b>MESURES DE SÉCURITÉ</b>	<b>PAGE 99</b>
<b>TRANSPORT ET DÉPLACEMENT DE L'APPAREIL</b>	<b>PAGE 99</b>
<b>PRÉPARATION DU LAVAGE</b>	<b>PAGE 100</b>
<b>DÉTERGENT ET PRODUITS ADDITIFS</b>	<b>PAGE 101</b>
<b>DÉTERGENTS LIQUIDES</b>	<b>PAGE 102</b>
<b>TEINTURE</b>	<b>PAGE 103</b>
<b>NETTOYAGE DU FILTRE</b>	<b>PAGE 103</b>
<b>VIDANGE DE L'EAU RÉSIDUELLE</b>	<b>PAGE 104</b>
<b>LAVE-LINGE INSTALLÉ DANS UNE PIÈCE EXPOSÉE À DES TEMPÉRATURES INFÉRIEURES À ZÉRO</b>	<b>PAGE 104</b>
<b>NETTOYAGE ET ENTRETIEN</b>	<b>PAGE 105</b>
<b>DIAGNOSTIC RAPIDE</b>	<b>PAGE 106</b>
<b>SERVICE APRÈS-VENTE</b>	<b>PAGE 106</b>

## L'APPAREIL ET SES ACCESSOIRES

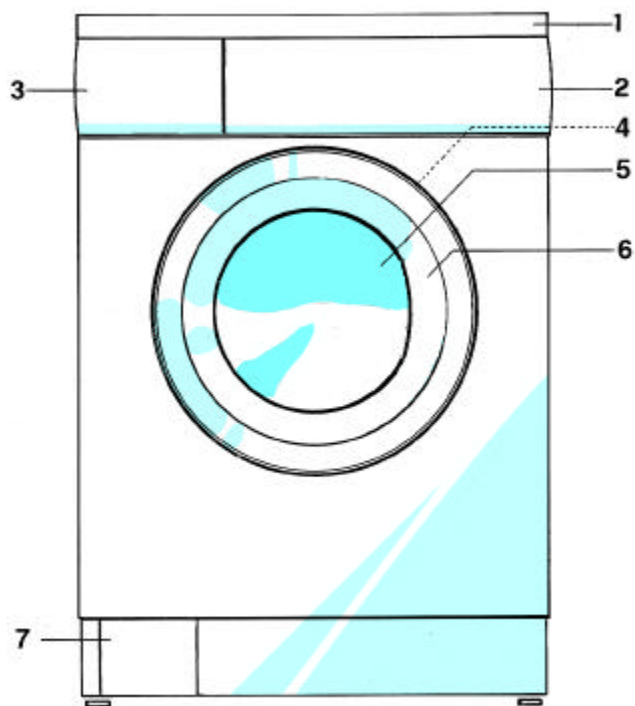

1. Plan de travail
2. Bandeau de commandes
3. Bac à produits
4. Étiquette Service Après-Vente (à l'intérieur du hublot)
5. Hublot
6. Poignée d'ouverture du hublot
  - Pour ouvrir : tirez la poignée du hublot
  - Pour fermer : repoussez fermement le hublot (un déclic vous assurera une parfaite fermeture)
7. Filtre (à l'intérieur du portillon du compartiment).

## INSTALLATION

### VIS DE TRANSPORT

L'appareil est équipé de deux vis de transport et d'une barre de transport, afin d'éviter tout endommagement éventuel de l'appareil en cours de transport.

**Avant de mettre l'appareil en service, il faut OBLIGATOIREMENT retirer les vis de transport et la barre de transport.**

L'appareil est équipé de deux vis et d'une barre de transport.

1. Retirez la vis noire (A) au moyen d'un tournevis.
2. Dévissez la vis (B) sur la barre de transport rouge au moyen d'un tournevis.
3. Retirez complètement la barre de transport et enlevez-la (C) en tirant fermement sur la poignée rouge.

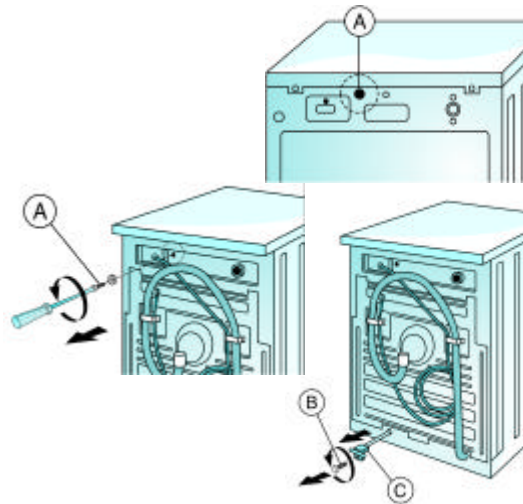

**Conservez les vis et la barre pour tout usage ultérieur éventuel.**

**Remarque :** Avant chaque transport, remettez les vis de transport et la barre de transport en suivant les instructions ci-dessus dans l'ordre inverse. Pour placer correctement les vis et la barre, vous devez démonter le dessus de l'appareil, en veillant d'abord à débrancher l'appareil de l'alimentation en eau et en électricité.

### INSTALLATION

- Placez l'appareil sur un sol plat et stable, si possible dans un coin de la pièce.
  - Assurez-vous que les quatre pieds reposent correctement sur le sol et que la machine est bien horizontale (avec un niveau).
  - Compensez les petites inégalités du sol en réglant les pieds de l'appareil (ne placez jamais un morceau de bois, de carton ou un objet similaire en dessous des pieds).
1. Desserrez le contre-écrou.
  2. Réglez la hauteur des pieds à la main.
  3. Resserrez le contre-écrou dans le sens contraire des aiguilles d'une montre face à la machine à laver.

Si la machine est placée sur un plancher en poutres de bois, répartissez le poids en posant l'appareil sur un panneau de contre-plaqué 60 x 60 cm et de 3 cm d'épaisseur minimum. Vissez fermement le panneau de contre-plaqué au sol.

### ARRIVÉE D'EAU

- Arrivée : eau froide uniquement.
- Robinet : raccord à vis pour tuyaux 3/4".
- Pression hydraulique (pression d'écoulement) : 10-100 N/cm<sup>2</sup> (1-10 bar).

### TUYAU D'ARRIVÉE D'EAU

- Vissez soigneusement le tuyau d'arrivée d'eau sur le robinet à la main.
- Ouvrez le robinet à fond et vérifiez que les raccordements à l'appareil et au robinet sont bien étanches.

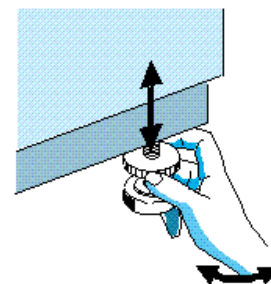
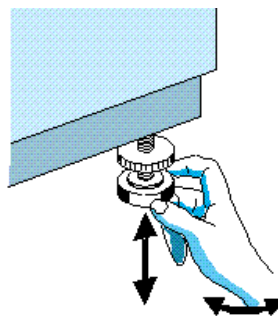

- Si le tuyau n'est pas suffisamment long, remplacez-le par un tuyau de longueur suffisante résistant à la pression (approuvé en conformité à EN 500 65 pour résister à minimum 10 bar).
- Vérifiez régulièrement que le tuyau d'arrivée ne présente ni signes de fragilisation, ni fissures. Le cas échéant, remplacez-le.
- La machine à laver peut être branchée sans clapet anti-retour.
- Respectez les prescriptions des Compagnies locales de distribution d'eau.

## INSTALLATION

### VIDANGE DE L'EAU

- Raccordement du tuyau de vidange à l'écoulement.
1. Décrochez le tuyau de vidange de la fixation de gauche ; voir la flèche (A).
- Remarque importante :**  
NE desserrez PAS le raccord du tuyau de vidange, voir la flèche (B). Sinon il y aurait un risque de fuite (danger de s'ébouillanter avec l'eau chaude).
2. Vous pouvez soit fixer le tuyau de vidange à un siphon, soit l'accrocher au rebord d'un évier ou d'un lavabo avec la crosse de vidange. Les petits lavabos ne conviennent pas.
  3. Hauteur d'écoulement minimale : 60 cm.  
Hauteur d'écoulement maximale de la crosse de vidange : 90 cm.
  4. Si vous devez rallonger le tuyau, utilisez un tuyau flexible de mêmes dimensions et serrez les raccords à l'aide de colliers de fixation pour tuyaux flexibles. Longueur maximale du tuyau de vidange : 2,5 m.

**Rémarque importante:**

Vérifiez que le tuyau de vidange ne forme pas de noeuds et ne risque pas de tomber pendant le fonctionnement.

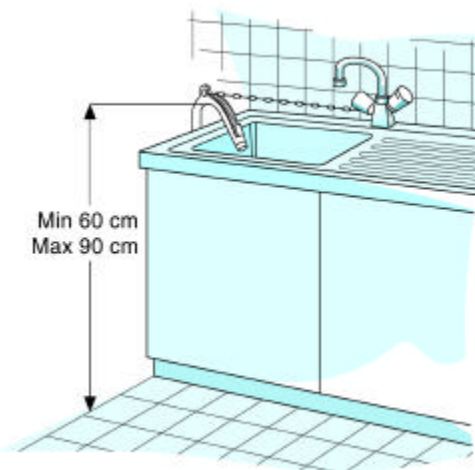
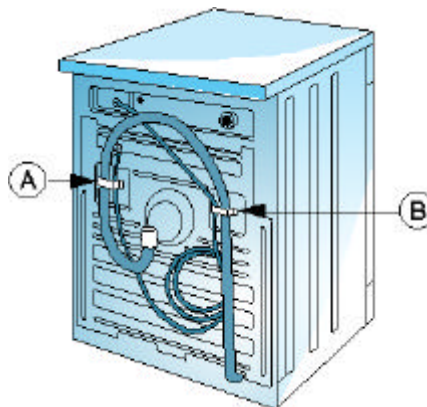

### RACCORDEMENT ÉLECTRIQUE

- Respectez les prescriptions des Compagnies locales de distribution d'électricité.
- L'installation doit être effectuée au moyen d'une prise de courant avec mise à la terre et installée correctement.
- Le système doit être mis à la terre.  
Le fabricant décline toute responsabilité en cas de dommages corporels ou matériels résultant du non-respect des instructions ci-dessus.
- Les données techniques (tension, puissance et fusible) figurent à l'intérieur du hublot.
- Le câble d'alimentation ne doit être remplacé que par un technicien qualifié.
- L'appareil répond aux exigences des Directives Communautaires :
  - de sécurité 73/23/CEE ;
  - compatibilité électromagnétique 89/336/CEE et porte le marquage CE selon la Directive 93/68/CEE.
- N'utilisez ni rallonge, ni adaptateur multiple.

## CONSEILS POUR LE RESPECT DE L'ENVIRONNEMENT

- **Emballage**  
L'emballage se compose de matériaux entièrement recyclables et porte le symbole de recyclage.
- **Appareil**  
L'appareil est fabriqué à partir de matériaux recyclables. Lors de la mise au rebut, veuillez respecter les normes en vigueur en matière d'élimination des déchets. Rendez l'appareil inutilisable en retirant la fiche et en coupant le câble d'alimentation, de manière à ne plus pouvoir raccorder l'appareil au réseau.
- **Conseils pour réaliser des économies**
  - Charger la machine au maximum (en fonction du programme sélectionné) assurera une utilisation optimale de l'énergie et de l'eau.
  - Pour le linge légèrement à moyennement sale, un programme sans pré-lavage suffira.
  - Pour le linge peu sale, choisissez une température basse ou un programme court.
  - Pour les petites quantités de linge, choisissez la touche "Peu sale" / "Economique" (selon le modèle) et réduisez la quantité de détergent.
  - Ne dépassez pas les doses prescrites sur les paquets de détergent.
  - N'utilisez des produits blanchissants ou détachants que si cela s'avère réellement nécessaire.

## MESURES DE SÉCURITÉ

- L'appareil ne doit être utilisé qu'à des fins domestiques.
- Tous les raccordements d'eau et électriques seront réalisés dans le respect des instructions du fabricant et des prescriptions de sécurité des Compagnies locales de distribution (voir le chapitre "Installation").
- Avant de procéder au nettoyage ou à l'entretien, veillez à débrancher l'appareil ou retirez la prise de courant.
- Ne laissez jamais l'appareil inutilement branché et fermez le robinet lorsque vous n'utilisez pas la machine.
- N'ouvrez pas le hublot brusquement.
- Veillez à ce que les enfants ne jouent pas avec l'appareil ou dans l'appareil. Ne vous servez pas du hublot comme point d'appui.
- Les emballages constituent une source de danger potentielle pour les enfants. Conservez les emballages (sachets en plastique, morceaux de polystyrène, etc.) hors de leur portée.
- L'appareil répond aux exigences des Directives Communautaires :
  - de sécurité 73/23/CEE ;
  - compatibilité électromagnétique 89/336/CEE et porte le marquage CE selon la Directive 93/68/CEE.

## TRANSPORT ET DÉPLACEMENT DE L'APPAREIL

1. Retirez la fiche.
2. Fermez le robinet.
3. Débranchez les tuyaux d'arrivée d'eau et de vidange.
4. Laissez couler le reste de l'eau hors de l'appareil et des tuyaux (voir le chapitre "Vidange de l'eau résiduelle").
5. Remontez impérativement les vis de transport et la barre de transport (voir le chapitre "Installation").

## PRÉPARATION DU LAVAGE

### 1. Triez le linge suivant :

- **Le type de tissu / le symbole sur l'étiquette d'entretien**

Coton, tissus mixtes, synthétiques, laine.

- **Les couleurs**

Séparez le linge de couleur du linge blanc. Lavez séparément le linge de couleur neuf.

- **Le poids**

Remplissez le tambour en alternant les grandes et les petites pièces afin d'améliorer l'efficacité de lavage et la répartition du linge dans le tambour.

- **La catégorie du linge**

Lavez séparément le linge délicat. Sélectionnez le programme approprié pour la laine lavable en machine , les rideaux ou autres tissus délicats. Retirez tout crochet des rideaux ou placez-les dans un sac à linge. Ne lavez que les textiles résistants au lavage en machine. Lavez les petits textiles (par exemple les bas en nylon, les ceintures, etc.) et le linge avec agrafes (les soutiens-gorge, par exemple) dans un sac à linge ou dans une taie d'oreiller avec fermeture à glissière.



### 2. Videz les poches

Les pièces de monnaie, épingles de sûreté, etc. risquent d'endommager le linge, le tambour et la cuve.

### 3. Fermetures

Fermez les fermetures à glissière, les boutons et les agrafes. Attachez les ceintures et les rubans.

## TRAITEMENT DES TACHES

- En règle générale, les taches de sang, de lait, d'oeuf et autres substances organiques se nettoient déjà bien lors de la phase enzymatique automatique du programme.
- Pour les taches de vin rouge, de café, de thé, d'herbe, de fruits, etc. ajoutez un détachant biologique dans le compartiment  du bac à produits.
- Au besoin, prétraitez les taches tenaces au moyen d'un détachant.

## CHARGEMENT DU LINGE

1. Ouvrez le hublot.
2. Introduisez le linge, pièce par pièce, dans le tambour, sans surcharger la machine.
3. Fermez le hublot.

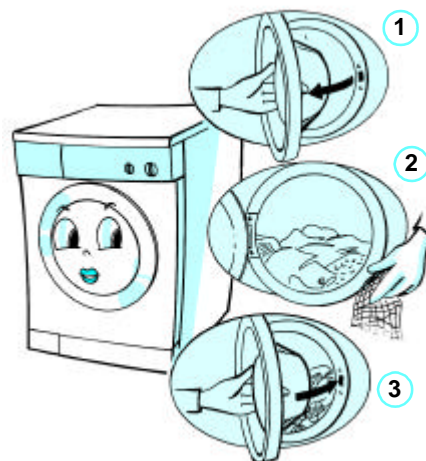

## QUANTITÉS DE LINGE

Voir le "Tableau des programmes" séparé.

**Remarque :** Le fait de surcharger la machine donnera un résultat moins satisfaisant et froissera les vêtements.

## DÉTERGENT ET PRODUITS ADDITIFS

### CHOIX DU BON DÉTERGENT

Le type de détergent dépend :

- Du type de tissu (coton, synthétiques, linge délicat, laine).
- **Remarque :** Pour la laine, n'utilisez que du détergent spécialement conçu à cet effet.
- De la couleur.
- De la température de lavage.
- Du degré et du type de salissure.

#### Remarque :

- Les taches blanches sur les tissus noirs proviennent des adoucisseurs d'eau insolubles contenus dans les détergents modernes sans phosphate. Si ce cas se présente, secouez le linge ou brossez-le ou utilisez un détergent liquide.
- Conservez le détergent et les produits additifs dans un endroit sec, hors de portée des enfants.
- N'utilisez que du détergent et des produits additifs pour machines à laver automatiques.
- Si vous utilisez des adoucisseurs d'eau, des anticalcaires, des produits de teinture ou de décoloration, vérifiez qu'ils conviennent pour les machines à laver automatiques.
- N'utilisez pas de solvants dans l'appareil (par exemple de l'essence térébenthine). Ne lavez en aucun cas des tissus traités avec du solvant ou des liquides inflammables dans la machine à laver.

### DOSAGE DU DÉTERGENT

Respectez les doses recommandées spécifiées sur les paquets de détergent. Les doses dépendent :

- Du degré et du type de salissure.
- De la quantité de linge.
  - Charge complète : selon les recommandations du fabricant.
  - Demi-charge : 3/4 des doses prescrites.
  - Charge minimale (environ 1 kg) : la moitié des doses prescrites.
- De la dureté de l'eau (renseignez-vous auprès de votre Compagnie de distribution d'eau) : l'eau douce nécessite moins de détergent que l'eau dure.

#### Remarque :

- Toute dose excessive provoquera une formation extrême de mousse et diminuera l'efficacité du lavage.
- Si la dose n'est pas suffisante, le linge deviendra gris. En outre, la résistance et le tambour s'entartrent.
- Si vous utilisez de l'eau de javel, respectez scrupuleusement les instructions de blanchiment. Tout dosage excessif d'agents de blanchiment risque d'endommager le linge.

### DURETÉ DE L'EAU

CATÉGORIE DE DURETÉ DE L'EAU	CARACTÉRISTIQUES	DURETÉ ALLEMANDE °dH	DURETÉ FRANÇAISE °fH	DURETÉ ANGLAISE °eH
1	douce	0-7	0-12	0-9
2	moyenne	7-14	12-25	9-17
3	dure	14-21	25-37	17-26
4	très dure	plus de 21	plus de 37	plus de 26



## DÉTERGENT ET PRODUITS ADDITIFS

### REPLISSAGE DU DÉTERGENT ET DES PRODUITS ADDITIFS

**1. Tirez le bac à produits.**

Le bac à produits dispose de quatre compartiments.

**2. Remplissez de détergent.**

- Programmes avec prélavage et lavage principal. ☒ ☒
- Programme principal sans prélavage. ☒
- Lorsque vous versez des adoucissants ou des produits amidonnants, ne dépassez pas le repère "Max". ☒
- Ne dépassez pas le niveau "Max" quand vous remplissez d'eau de javel. ☒
- Détachant. ☒
- Adoucisseur (à partir de la catégorie de dureté d'eau 4). ☒
- Amidon. Diluez l'amidon liquide ou en poudre dans un récipient en ajoutant environ 1 litre d'eau. Chargez le lave-linge, verrouillez le hublot, sélectionnez le programme "Rinçage + essorage". Après l'arrivée d'eau, versez l'amidon dissout dans le compartiment ☒ . Pour nettoyer, ajoutez un demi-litre d'eau environ. ☒

**Remarques :**

- Pour éviter les problèmes de rinçage en cas d'utilisation de détergents en poudre fortement concentrés, utilisez la boule doseuse fournie et placez-la directement dans le tambour (seulement pour les programmes sans prélavage).
- Pour les programmes avec prélavage, vous pouvez utiliser un détergent liquide spécialement conçu à cet effet. Pour le lavage principal, utilisez un détergent en poudre.
- Si vous utilisez de l'assouplissant concentré, diluez avec de l'eau jusqu'au repère "Max." du compartiment réservé à l'assouplissant dans le bac à produits.

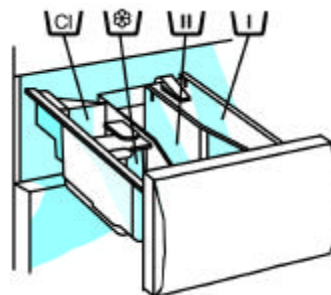

Bac à produits à 4 compartiments.

**3. Repoussez le bac à produits jusqu'à la butée.**

## DÉTERGENTS LIQUIDES

Certaines machines sont équipées d'un accessoire amovible destiné à ces produits. Insérez cet accessoire dans le compartiment de lavage principal ☒ du bac à produits.

Remplissez le compartiment de détergent en ne dépassant pas le repère "**Max**" et démarrez le programme normalement.

## TEINTURE

Les produits vendus en commerce se composent généralement d'un colorant, d'un fixateur et de sel.

Versez le colorant, le fixateur et ensuite le sel directement dans le tambour vide. Ne remplissez le linge qu'après cette opération.

- Utilisez exclusivement des produits conçus pour les machines à laver.
- Respectez les instructions du fabricant.
- Les composants en plastique et en caoutchouc à l'intérieur de l'appareil peuvent changer de couleur.

## NETTOYAGE DU FILTRE

### QUAND FAUT-IL NETTOYER LE FILTRE ?

- Contrôlez et nettoyez régulièrement le filtre, au moins deux à trois fois par an.
- Lorsque l'appareil ne vidange ou n'essore plus correctement.
- Lorsque la pompe est bouchée par des impuretés (boutons, pièces de monnaie, épingles de sûreté, etc.).

**Remarque importante :** Avant de vider le filtre, attendez que l'eau soit froide.

### DÉMONTAGE DU FILTRE

1. Débranchez l'appareil.
2. Ouvrez le filtre avec une pièce de monnaie.
3. Placez un plateau ou un récipient sous le portillon.
4. Faites tourner très lentement le filtre dans le sens inverse des aiguilles d'une montre, sans le dévisser totalement.
5. Attendez que l'eau s'écoule.
6. Vous pouvez alors dévisser complètement le filtre et le sortir.
7. Éliminez les impuretés.
8. Vérifiez que la turbine de la pompe tourne librement.
9. Réinsérez le filtre et revissez-le dans le sens des aiguilles d'une montre.

10. Versez 1/2 litre d'eau dans le bac à produits et vérifiez que le filtre ne fuit pas.
11. Fermez le portillon.

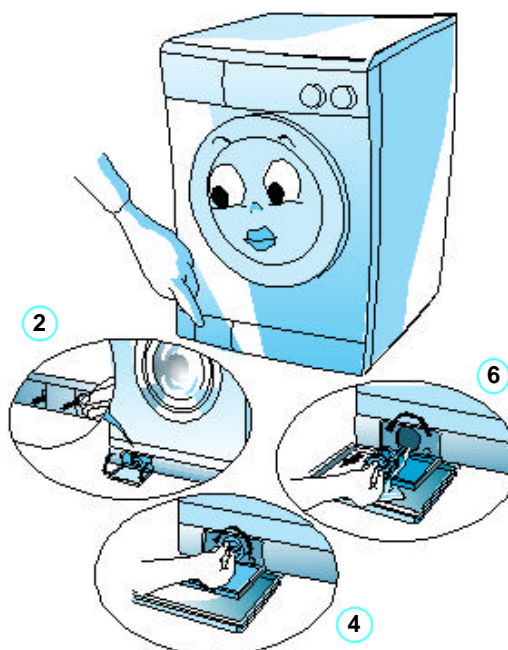

## VIDANGE DE L'EAU RÉSIDUELLE

### QUAND FAUT-IL VIDANGER L'EAU RÉSIDUELLE ?

- Si le filtre doit être nettoyé au cours d'un programme.

**Remarque :** Avant de vidanger, attendez que l'eau soit froide.

**Remarque :** La machine peut contenir jusqu'à 20 litres d'eau.

- Pour le transport ou le déplacement de la machine.
- S'il y a danger de gel dans la pièce où est installée la machine. Si tel est le cas, vidangez la machine et les tuyaux flexibles après chaque lavage.

### VIDANGE DE L'EAU RÉSIDUELLE

1. Débranchez l'appareil.
2. Retirez la fiche de la machine de la prise de courant.
3. Déclipsez la fixation du tuyau de vidange à l'arrière de la machine (voir la flèche).
4. Abaissez le tuyau de vidange dans un récipient et laissez couler l'eau.

**Remarque :** Avant de vidanger, attendez que l'eau soit froide.

5. Attendez que l'eau soit totalement écoulee.

**Remarque :** La machine peut contenir jusqu'à 20 litres d'eau pendant un programme.

6. Reclipsez le tuyau de vidange à l'arrière de la machine.

7. Remplacez le tuyau de vidange avec la crosse de vidange et fixez-le.

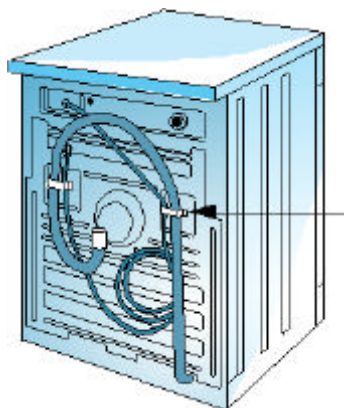

## LAVE-LINGE INSTALLÉ DANS UNE PIÈCE EXPOSÉE À DES TEMPÉRATURES INFÉRIEURES À ZÉRO

**Vidangez l'eau résiduelle de la machine et du tuyau d'arrivée après chaque cycle de lavage.**

1. Débranchez l'appareil.
2. Retirez la fiche de la machine de la prise de courant.
3. Fermez le robinet, dégagez le tuyau d'arrivée de la machine et laissez couler l'eau.
4. Ouvrez le filtre, laissez couler l'eau et refermez-le.

**Remarque :** Avant chaque cycle de lavage, revissez le tuyau d'arrivée d'eau à la machine à la main. Vérifiez l'étanchéité des raccordements de la machine en ouvrant le robinet à fond.

## NETTOYAGE ET ENTRETIEN

### CARROSSERIE ET BANDEAU DE COMMANDES

- Nettoyez avec votre détergent habituel (n'utilisez pas de produits abrasifs).
- Essuyez avec un chiffon doux.

N'utilisez en aucun cas de l'essence ou des produits à base d'essence pour nettoyer les parties en plastique.

### BAC À PRODUITS

1. Dégagez le bac à produits en appuyant sur le levier de déverrouillage et retirez-le.
2. Retirez les accessoires (siphon du compartiment réservé à l'assouplissant et accessoire pour le détergent liquide).
3. Lavez toutes les pièces à l'eau courante.
4. Remplacez les accessoires et réinsérez le bac jusqu'à la butée.

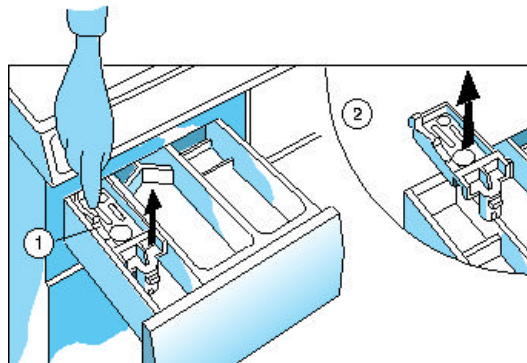

### JOINT DU HUBLLOT

- Nettoyez de temps en temps avec un chiffon humide.
- Vérifiez régulièrement que des impuretés ne se trouvent pas dans les plis.

### FILTRES DU RACCORDEMENT D'ARRIVÉE D'EAU

- Contrôlez et nettoyez de temps en temps.
1. Fermez le robinet.
  2. Dévissez le tuyau flexible du robinet.
  3. Retirez le filtre et nettoyez-le.
  4. Remettez le filtre en place et revissez le tuyau d'arrivée d'eau au robinet.
  5. Dévissez le tuyau flexible de la machine.
  6. Au moyen d'une pince universelle, retirez le filtre du raccordement de la machine à laver et nettoyez-le.
  7. Remplacez le filtre et revissez le tuyau à la machine.
  8. Ouvrez le robinet et vérifiez l'étanchéité des raccordements.

### FILTRE DE L'APPAREIL

- Contrôlez régulièrement, au moins 2 à 3 fois par an et nettoyez-le (voir le chapitre "Nettoyage du filtre").

## DIAGNOSTIC RAPIDE

### L'appareil ne démarre pas.

- La fiche est bien branchée dans la prise de courant ?
- Le fusible secteur est en ordre ?
- Il y a du courant ?
- Le robinet est ouvert ? Il y a de l'eau ?
- Le hublot est fermé ?
- Un programme a été sélectionné ?
- L'appareil est sous tension ?

### L'eau n'entre que lentement ou pas du tout.

- Le robinet est ouvert à fond ?
- Le tuyau d'arrivée d'eau n'est pas plié ?
- Les filtres dans le raccord d'arrivée d'eau ne sont pas bouchés ? (Voir le chapitre "Nettoyage et entretien").
- L'eau se trouvant dans le tuyau d'arrivée d'eau n'est pas gelée ?

### L'eau n'est pas vidangée.

- Le tuyau de vidange est installé correctement ? (Voir le chapitre "Installation").
- Le filtre n'est pas bouché ? (Voir le chapitre "Nettoyage du filtre" / "Vidange de l'eau résiduelle").
- Le tuyau de vidange n'est pas gelé ?
- La touche "Arrêt Cuve Pleine" n'a pas été enfoncée ?

### Le détergent et les produits additifs ne sont pas évacués correctement.

- Le siphon est bien installé ?
- Le siphon n'est pas bouché ?
- L'eau n'entre que lentement ? (Voir ci-dessus.)
- Voir également "Détergent et produits additifs" et "Nettoyage et entretien".

### L'appareil bouge pendant l'essorage.

- L'appareil est-il bien posé à l'horizontale et les quatre pieds reposent-ils correctement sur le sol ? (Voir le chapitre "Installation").
- Les vis et la barre de transport ont été enlevées ? Les vis et la barre de transport doivent obligatoirement être enlevées avant d'utiliser la machine (voir le chapitre "Installation").

### Le linge n'est pas bien essoré.

- La turbine de la pompe est bloquée ? (Voir le chapitre "Nettoyage du filtre" / "Vidange de l'eau résiduelle").

## SERVICE APRÈS-VENTE

Avant de contacter le Service Après-Vente :

1. Essayez de remédier vous-même au problème (voir le chapitre "Diagnostic rapide").
2. Redémarrez le programme pour vérifier si le défaut persiste.
3. Si l'appareil ne fonctionne toujours pas correctement, appelez le Service Après-Vente et spécifiez :
  - Le type de défaut.
  - Le modèle exact de l'appareil.
  - Le code Service (Numéro suivant le mot SERVICE).



L'étiquette Service Après-Vente se trouve sur le côté intérieur du hublot.



- Votre adresse complète.
- Votre numéro de téléphone et le préfixe.
- Les numéros de téléphone et les adresses des Services Après-Vente sont repris dans le carnet de garantie. Vous pouvez également les obtenir en vous adressant à votre Revendeur.