

# USAGE PRÉVU

Cette machine à laver est destinée exclusivement pour laver et centrifuger les quantités de linge courantes dans le ménage.

- Respectez les instructions fournies dans la présente notice d'utilisation et le tableau des programmes lorsque vous utilisez cet appareil.

- Conservez la présente notice et le tableau des programmes ; en cas de cession du lave-linge à une autre personne, pensez également à lui donner la présente notice et le tableau des programmes.

## AVANT D'UTILISER LE LAVE-LINGE

### 1. Retrait de l'emballage et vérification

- Coupez et retirez la housse plastique.
- Retirez la protection du dessus et les coins de protection.
- Retirez la protection du bas en faisant basculer l'appareil et en le faisant pivoter sur un coin inférieur arrière. Contrôlez que la pièce en plastique noir de la protection de la base si celle-ci est présente reste dans l'emballage et non pas dans le fond de la machine.**  
Ceci est important, car cette pièce plastique pourrait endommager la machine pendant son fonctionnement.
- Ouvrez le couvercle en appuyant légèrement vers le bas lorsque vous soulevez la poignée. Retirez la cale en polystyrène (selon les modèles).
- Retirez le film de protection bleu du bandeau (selon les modèles).
  - Après avoir déballé le lave-linge, vérifiez qu'il n'a pas été endommagé pendant le transport. En cas de doute, n'utilisez pas la machine. Contactez le Service Après-vente ou votre revendeur local.
  - Les matériaux d'emballage (sachets en plastique, éléments en polystyrène, etc.) doivent être tenus hors de portée des enfants, car ils sont une source de danger potentiel.
  - Si la machine a été exposée au froid avant d'être livrée, maintenez-la à température ambiante pendant quelques heures avant de la mettre en marche.

### 2. Retirez le bridage de transport

- L'appareil est équipé de vis de transport et d'un bridage de transport, afin d'éviter tout endommagement éventuel de l'appareil en cours de transport. **Il faut obligatoirement retirer le bridage de transport avant d'utiliser la machine** (voir le chapitre "Installation"/"Retirez le bridage de transport").

### 3. Installation du lave-linge

- Placez l'appareil sur un sol plat et stable.
- **Régalez les pieds afin que la machine soit stable et de niveau (voir le chapitre (voir "Installation"/"Réglage des pieds").**
- Si la machine est installée sur un plancher en bois ou sur ce qu'on appelle un "plancher flottant" (certains parquets ou revêtements en tôle, par exemple), installez l'appareil sur un panneau en contre-plaqué de 60 x 40 cm, ayant une épaisseur de 3 cm minimum, préalablement fixé au sol.
- Assurez-vous que les bouches de ventilation à la base de votre lave-linge (selon le modèle) ne sont pas obstruées par de la moquette ou tout autre matériau.

### 4. Arrivée d'eau

- Raccordez le tuyau d'arrivée d'eau conformément aux prescriptions des Compagnies locales de distribution d'eau (voir le chapitre "Installation"/"Branchez le tuyau d'arrivée d'eau").
- Arrivée d'eau : Eau froide uniquement
- Robinet d'eau : raccord à vis pour tuyaux 3/4"

- Pression : 100 - 1 000 kPa (1-10 bar).
- Utilisez impérativement des tuyaux neufs pour raccorder votre lave-linge à l'arrivée d'eau. N'utilisez en aucun cas de tuyaux usagés ; mettez ceux-ci au rebut.

### 5. Tuyau de vidange de l'eau

- Connectez le tuyau de vidange au siphon ou accrochez-le au rebord d'un évier avec la crosse de vidange (voir le chapitre "Installation"/"Raccordement du tuyau de vidange").
- Si la machine est connectée à un système de vidange intégré, assurez-vous que ce dernier est équipé d'un évent pour empêcher le remplissage et la vidange d'eau simultanés (effet de siphon).

### 6. Raccordement électrique

- Les raccordements électriques doivent être réalisés par un technicien qualifié, en conformité avec les instructions du fabricant et les normes locales en vigueur.
- Les données techniques (tension, puissance et fusible) figurent sur la plaque signalétique située à l'arrière de l'appareil.
- L'appareil doit être branché au réseau uniquement au moyen d'une prise de terre. La mise à la terre de l'appareil est obligatoire aux termes de la loi. Le fabricant décline toute responsabilité en cas de dommages corporels ou matériels résultant directement ou indirectement du non-respect des instructions.
- N'utilisez ni rallonge, ni adaptateur multiple.
- Débranchez le lave-linge avant de procéder à son entretien.
- L'accès à la prise secteur ou la déconnexion du secteur grâce à un interrupteur bipolaire doit être possible à tout moment après l'installation.
- N'utilisez en aucun cas la machine si elle a été endommagée pendant le transport. Informez-en le Service Après-vente.
- Le câble d'alimentation ne doit être remplacé que par le Service Après-vente.
- L'appareil doit être relié à une installation efficace de mise à la terre, conformément aux réglementations en vigueur. En particulier, les appareils installés dans des locaux contenant une douche ou une baignoire doivent être protégés par un dispositif à courant différentiel résiduel au moins égal à 30 mA. La mise à la terre de l'appareil est obligatoire aux termes de la loi. Le fabricant décline toute responsabilité en cas de dommages corporels ou matériels résultant directement ou indirectement du non-respect des instructions figurant dans le présent mode d'emploi.
- Le lave-linge ne doit être utilisé qu'aux fins domestiques prévues.

#### Dimensions :

Largeur :	400 mm
Hauteur :	900 mm
Profondeur :	600 mm

# PRÉCAUTIONS ET RECOMMANDATIONS GÉNÉRALES

## 1. Mesures de sécurité

- Le lave-linge doit être installé dans une pièce, jamais à l'extérieur.
- Ne rangez pas de produits inflammables à proximité du lave-linge.
- Ne placez pas d'appareils électriques sur le couvercle de votre lave-linge.
- Pour éviter qu'ils ne jouent avec l'appareil, les jeunes enfants ne doivent pas être laissés sans surveillance à proximité du lave-linge.
- Le lave-linge n'est pas destiné à être utilisé par des personnes (ou des enfants) dont les capacités physiques, sensorielles ou mentales sont réduites ou dont le manque d'expérience et de connaissance les empêchent d'utiliser l'appareil sans risque lorsqu'ils sont sans surveillance ou en l'absence d'instruction d'une personne responsable qui puisse leur assurer l'utilisation de l'appareil sans danger.
- N'ouvrez pas le couvercle brusquement.
- Si nécessaire, le câble d'alimentation doit être remplacé par un câble d'alimentation d'origine, disponible auprès du Service Après-vente. Le câble d'alimentation ne doit être remplacé que par un technicien qualifié.
- Le fabricant ne sera pas tenu responsable des dommages sur le linge dus au respect incorrect ou le non respect des instructions concernant le soin du linge, indiquées sur les étiquettes des vêtements ou du linge.

## 2. Emballage

- Les matériaux d'emballage sont recyclables à 100% et portent le symbole de recyclage ♻️. Pour la mise au rebut, suivez les réglementations locales en vigueur.

## 3. Mise au rebut des emballages et des anciens appareils

- Cet appareil porte le symbole du recyclage, conformément à la Directive Européenne 2002/96/CE relative aux Déchets des Équipements Électriques et Électroniques (WEEE).

- Avant de vous séparer de l'appareil, rendez-le inutilisable en coupant le câble d'alimentation de manière à ce que l'appareil ne puisse plus être raccordé au réseau électrique.
- Le symbole ⚠️ présent sur l'appareil ou sur la documentation qui l'accompagne indique que ce produit ne peut en aucun cas être traité comme une ordure ménagère. Il doit par conséquent être remis à un centre de collecte des déchets chargé du recyclage des équipements électriques et électroniques. Pour la mise au rebut, il convient de respecter les réglementations locales en vigueur. Pour obtenir de plus amples détails au sujet du traitement, de la récupération et du recyclage de cet appareil, veuillez vous adresser au bureau compétent de votre commune, à votre déchetterie locale ou directement à votre revendeur.
- Le lave-linge est fabriqué à partir de matériaux recyclables. Pour la mise au rebut, il convient de respecter les réglementations locales en vigueur.
- Avant de vous séparer de l'appareil, rendez-le inutilisable en coupant le câble d'alimentation de manière à ce que l'appareil ne puisse plus être raccordé au réseau électrique.
- Nettoyez toute trace de détergent dans le bac à produits si vous avez l'intention de mettre la machine au rebut.

## 4. General recommendations

- Ne laissez jamais l'appareil inutilement branché. Fermez le robinet.
- Avant de procéder au nettoyage ou à l'entretien, veuillez à débrancher l'appareil.

## 5. Déclaration de conformité CE

- L'appareil répond aux exigences des Directives Communautaires : 2006/95/EC relative à la basse tension 2004/108/EC relative à la compatibilité électromagnétique

# DESCRIPTION DU LAVE-LINGE

1. Couvercle
2. Bac à produits
3. Tambour
4. Accès de la pompe situé derrière le filtre
5. Étiquette Service Après-vente (derrière le couvercle du filtre)
6. Levier de mobilité (selon les modèles)
  - Pour déplacer le lave-linge : tirez un peu la poignée à la main et tirez-la jusqu'à la butée avec le pied.
7. Pieds réglables

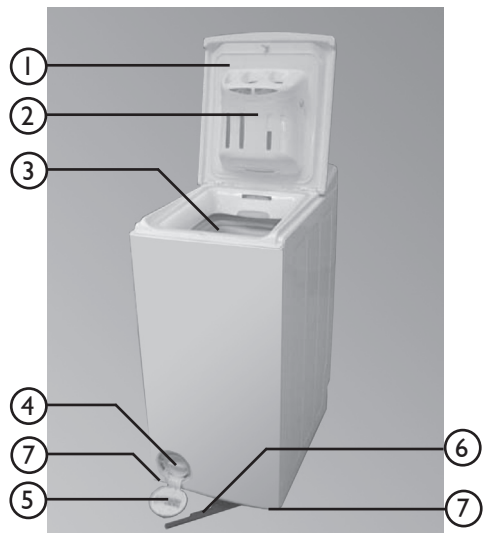

# INSTALLATION

## Retirez le bridage de transport

L'appareil est équipé d'un bridage de transport, afin d'éviter tout endommagement éventuel de l'appareil au cours du transport.

**REMARQUE IMPORTANTE : il faut obligatoirement retirer le bridage de transport avant d'utiliser la machine.**

1. Desserrez les deux vis "A" et les quatre vis "B" avec un tournevis plat ou une clef pour six pans de 8 ("clef à pipe").
2. Retirez le bridage de transport.
3. Remplacez les quatre vis extérieures "B" sur la machine et serrez-les.
4. Clipsez les deux obturateurs "C" fournis dans les ouvertures "D" du lave-linge.

**Remarques : n'oubliez pas de remettre les quatre vis extérieures en place et de les resserrer.**

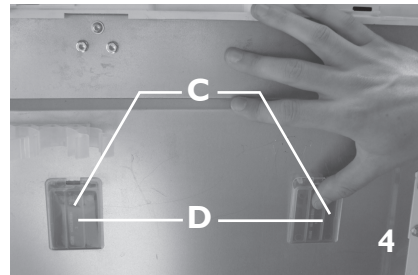
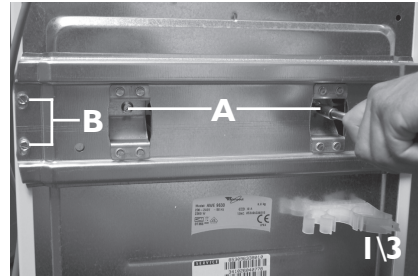

## Réglage des pieds

Installez l'appareil sur une surface plane, à proximité des connexions électriques, d'eau et d'évacuation.

Compensez les inégalités du sol en réglant les pieds (n'insérez sous les pieds ni morceaux de bois, ni carton, etc.):

1. Desserrez le contre-écrou à l'aide de la clé fournie.
2. Réglez la hauteur des pieds à la main.
3. Resserrez le contre-écrou en le tournant dans le sens inverse des aiguilles d'une montre.

**Assurez-vous que les pieds reposent correctement sur le sol et que la machine est bien horizontale et stable (servez-vous d'un niveau à bulles).**

Le lave-linge peut être installé dans une zone de 40 cm de largeur et de 63 cm de profondeur.

**Remarques:** si vous installez la machine sur de la moquette épaisse, veillez à garantir un espace sous la machine en réglant les pieds, pour permettre à l'air de circuler librement.



## Branchez le tuyau d'arrivée d'eau

1. Visser avec précaution le tuyau d'arrivée d'eau à la vanne sur la partie arrière de la machine à laver ("A"); visser à la main l'autre bout du tuyau à la vanne d'amenée d'eau.
2. Vérifiez que le tuyau ne forme pas de noeud.
3. Resserrez le contre-écrou en le tournant dans le sens inverse des aiguilles d'une montre.

Si le flexible n'est pas suffisamment long, remplacez-le par un tuyau approprié, disponible auprès du Service Après-vente ou de votre Revendeur.

Vérifiez régulièrement que le tuyau d'arrivée ne présente ni signes de fragilisation, ni fissures. Remplacez-le, au besoin, par un tuyau de type identique, disponible auprès du Service Après-vente ou de votre revendeur local.

Le lave-linge peut être branché sans clapet anti-retour.

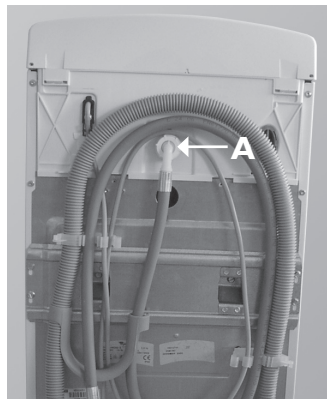

## Sécurité hydraulique

(voir le type du tuyau d'arrivée d'eau à droite - selon le modèle)

- Vissez le tuyau au robinet d'arrivée d'eau. Ouvrez le robinet à fond et vérifiez l'étanchéité du raccordement.
- L'appareil ne doit en aucun cas être connecté au mitigeur d'un chauffe-eau non pressurisé !
- Le tuyau d'arrivée d'eau et son boîtier plastique (selon les modèles) contiennent des composants électriques : le tuyau flexible ne doit pas être coupé et le boîtier ne doit pas être immergé dans l'eau.
- Si le tuyau flexible est endommagé, débranchez immédiatement l'appareil et remplacez-le.

Si le tuyau flexible n'est pas suffisamment long, remplacez-le par un tuyau avec sécurité hydraulique de 3 m de long (disponible auprès du Service Après-vente ou chez votre Revendeur).



## Raccordement du tuyau de vidange

1. Débranchez le tuyau de vidange de la fixation de gauche, voir la flèche "A" sur la photo.

### Remarque importante :

**NE desserrez PAS le raccord du tuyau de vidange du côté droit (voir la flèche B dans la figure).** Sinon, il y a un risque de fuite et vous courez le danger de vous ébouillanter avec l'eau chaude.

2. Fixez la crosse de vidange ("C") à l'extrémité du tuyau de vidange.
3. Connectez le tuyau de vidange au siphon ou accrochez-le au rebord d'un évier avec la crosse de vidange, et fixez-le soigneusement.

Les petits lavabos ne conviennent pas.

Le rebord utilisé ne doit pas être situé à plus de 100 cm au-dessus du sol.

Si vous devez rallonger le tuyau, utilisez un flexible de même dimension et serrez les raccords à l'aide de colliers de fixation pour tuyaux flexibles.

Longueur maximale du tuyau de vidange : 2,50 m.

Hauteur d'écoulement maximale (crosse de vidange coudée) : 100 cm.

Hauteur d'écoulement minimale : 55 cm.

### Remarque importante :

Vérifiez que le tuyau de vidange ne forme pas de noeuds et ne risque pas de tomber pendant le fonctionnement.

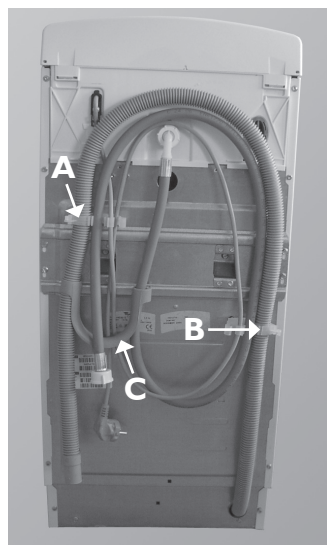

# AVANT D'EFFECTUER LE PREMIER CYCLE DE LAVAGE

Afin d'évacuer l'eau qui a stagné dans la machine suite aux tests effectués par le fabricant, nous vous recommandons de lancer un cycle de lavage court sans charger le tambour.

1. Ouvrez le robinet.
2. Fermez les portillons du tambour.
3. Verser une petite quantité de la lessive (maximum 1/3 de la quantité recommandée par le fabricant pour le linge peu sale) dans le doseur pour lavage principal **II** situé dans le compartiment Lessive.
4. Fermez le couvercle.
5. Configurer et démarrer le programme "Synthétiques 60°C" (voir le tableau des programmes livré séparément).

## PREPARATION DU LINGE A LAVER

### Tri du linge

#### 1. Triez le linge suivant...

- **Le type de tissu / le symbole de l'étiquette d'entretien**

Coton, tissus mixtes, synthétiques, laine, linge délicat.

- **Les couleurs**

Séparez le linge de couleur du linge blanc.  
Lavez séparément le linge de couleur neuf.

- **La dimension**

Remplissez le tambour en alternant les grandes et les petites pièces afin d'améliorer l'efficacité de lavage et la répartition du linge dans le tambour.

- **La catégorie du linge**

Lavez séparément le linge délicat : Sélectionnez le programme approprié pour la laine lavable en machine , les rideaux et autres textiles délicats. Retirez tous les crochets des rideaux ou placez les rideaux avec leurs crochets dans un sac à linge. Utilisez le programme spécial pour linge délicat. Lavez les bas en nylon, les ceintures et autres petites pièces ainsi que le linge avec agrafes (soutiens-gorge, par exemple) dans un sac à linge ou dans une taie d'oreiller avec fermeture à glissière.

#### 2. Videz les poches

Les pièces de monnaie, épingles de sûreté, etc. risquent d'endommager le linge, le tambour et la cuve.

#### 3. Fermetures

Fermez les fermetures à glissière, les boutons et les agrafes ; attachez les ceintures et les rubans.

### Traitement des taches

- En règle générale, les taches de sang, de lait, d'oeuf et autres substances organiques se nettoient déjà bien lors de la phase enzymatique automatique du programme.
- Pour les taches de vin rouge, de café, de thé, d'herbe, de fruits, etc., ajoutez un détachant dans le compartiment principal **II** du bac à produits.
- Au besoin, prétraitez les taches tenaces au moyen d'un détachant.

### Teinture et décoloration

- Utilisez exclusivement des teintures et des produits de blanchiment recommandés pour les lave-linge.
- Respectez les instructions du fabricant.
- Les composants en plastique et en caoutchouc à l'intérieur de l'appareil peuvent changer de couleur au contact des produits de teinture ou de blanchiment.

## Chargement du linge

1. Ouvrez le couvercle de la machine en le tirant vers le haut.
2. Ouvrir le tambour
  - en poussant sur la sécurité de la porte du tambour (fig. "1a" et "1b"; modèles sur la figure "1a" ont une sécurité fixe sur la porte du tambour, celle-ci ne rentre pas en poussant).
  - en maintenant la porte arrière du tambour, poussant la sécurité de la porte vers l'arrière dans le sens de la flèche, et en poussant la porte avant vers l'intérieur du tambour jusqu'à la libération du mécanisme de fermeture (fig. "1c").

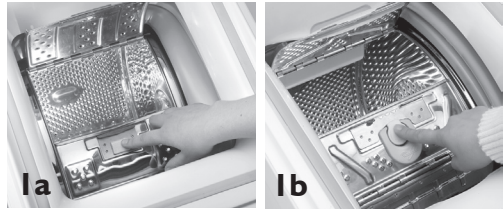

3. Introduisez les pièces de linge une par une dans le tambour.  
Ne dépassez pas la charge maximale des programmes indiquée dans le tableau des programmes séparé.

- Le fait de surcharger la machine donnera un résultat moins satisfaisant et froissera les vêtements.
- Veillez également à ce que le linge ne dépasse pas du tambour ; si tel est le cas, enfoncez bien le linge à l'intérieur du tambour, de façon à laisser un espace suffisant pour refermer correctement les portillons du tambour.
- Ne vous servez pas des portillons pour enfoncer le linge dans le tambour.



4. Pour fermer le tambour, maintenir les deux parties du tambour au milieu (fig. "2"), la porte arrière à travers la porte avant.

**ATTENTION:** assurez-vous que les portillons du tambour sont verrouillés correctement - en fonction du modèle :

- Le crochet en métal doit être complètement accroché derrière le portillon arrière - voir figure "2a", ou
- Tous les crochets en métal doivent être accrochés correctement à l'intérieur du portillon arrière, et le bouton doit chevaucher le bord du portillon arrière - voir figure "2b".
- La sécurité de la porte avant doit légèrement dépasser le bord de la porte arrière - voir la figure "2c".

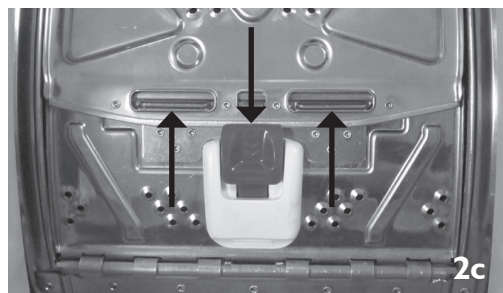
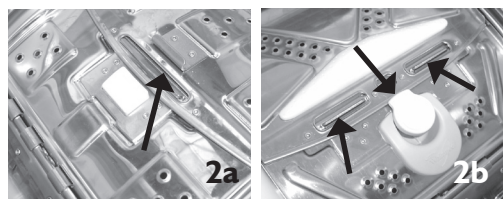

Assurez-vous que des pièces de linge ne restent pas coincées entre les portillons, ou entre les portillons et le tambour.

# DÉTERGENTS ET PRODUITS ADDITIFS

## Choix du bon détergent et des bons produits additifs

Le type de détergent dépend :

- du type de tissu (coton, synthétiques, linge délicat, laine);
  - de la couleur ;
  - de la température de lavage ;
  - du type et du degré de salissure.
- Pour la laine et les vêtements en microfibras (comme les vêtements de sport et les maillots de bain), utilisez uniquement un détergent spécifique prévu à cet effet.
  - N'utilisez pas de détergents liquides si vous avez activé la fonction "Départ différé" (si celle-ci est disponible sur votre lave-linge).
  - Si vous sélectionnez l'option "Prélavage" ou un programme avec "Prélavage" (si disponible sur votre lave-linge), ne versez pas de détergent liquide dans le compartiment Lavage principal.
  - Les traces blanches sur les tissus noirs proviennent des composants insolubles des détergents modernes sans phosphate. Si ce cas se présente, secouez le linge, brossez-le ou utilisez un détergent liquide.
  - Conservez le détergent et les produits additifs dans un endroit sec, hors de portée des enfants.
  - N'utilisez que du détergent et des produits additifs prévus pour être utilisés dans des lave-linge automatiques.
  - Si vous utilisez des produits anticalcaires, des teintures ou des agents de décoloration, assurez-vous qu'ils conviennent pour les lave-linge.
  - Certains produits anticalcaires contiennent des composants susceptibles d'attaquer certaines pièces de votre lave-linge.

- N'utilisez pas de solvants dans l'appareil (comme de l'essence de térébenthine).
- Ne lavez en aucun cas des tissus traités avec du solvant ou des liquides inflammables dans le lave-linge



## Dosage

Respectez les doses recommandées spécifiées sur les paquets de détergent. Les doses dépendent :

- du type et du degré de salissure ;
  - de la quantité de linge ;
    - charge complète : selon les recommandations du fabricant ;
    - demi-charge : 3/4 des doses prescrites pour une charge complète ;
    - charge minimale (environ 1 kg) : la moitié des doses prescrites ;
  - de la dureté de l'eau (renseignez-vous auprès de votre Compagnie de distribution d'eau) : l'eau douce nécessite moins de détergent que l'eau dure.
- Tout surdosage provoquera une formation excessive de mousse et diminuera l'efficacité du lavage. Si le lave-linge détecte la présence d'une quantité trop importante de mousse, il bloquera l'essorage.
  - Un dosage insuffisant peut provoquer : du linge gris, des dépôts sur le tambour, la cuve et la résistance.
  - En cas d'utilisation d'assouplissants concentrés, ajoutez de l'eau dans le bac à produits jusqu'au repère de niveau "MAX".
  - Pour que les détergents en poudre ou les détergents liquides très concentrés se diffusent bien, utilisez la boule de dosage fournie avec le détergent et mettez-la dans le tambour.

## Dosage du détergent et des produits additifs

- |   |   |    |
|---|---|----|
| • Lessive pour prélavage et lavage principal        | I | II |
| • Lessive pour lavage principal sans prélavage      |   | II |
| • Assouplissants (ne pas dépasser le repère "MAX"). |   | ☼  |
| • Détachants  |   | II |
| • Adoucisseurs d'eau (dureté de l'eau 4)            |   | II |
| • Amidon (dissout dans l'eau; maximum 100 ml)       |   | ☼  |

Lors du dosage, ne jamais dépasser le niveau "MAX" avec le marquage pour la lessive en poudre , pour la lessive liquide  et pour l'adoucissant .

Pour les programmes sans prélavage et des températures de froid à 40° C, il est recommandé d'utiliser des détergents liquides pour éviter les traces blanches sur le linge.



## Si vous utilisez de l'eau de Javel

- Lavez votre linge avec le programme désiré (Coton, Synthétique), en ajoutant la quantité d'eau de Javel appropriée dans le compartiment de l'ASSOUPLEISSANT (refermez soigneusement le bac à produits).
- Dès le programme de lavage terminé, démarrez un cycle de "Rinçage et Essorage" pour éliminer l'odeur résiduelle d'eau de Javel ; si vous voulez, vous pouvez ajouter de l'adouçissant.
- Ne versez jamais l'eau de Javel et l'assouplissant simultanément dans le compartiment.

## Si vous utilisez de l'amidon

Si vous souhaitez utiliser de l'amidon, procédez comme suit :

- Lavez votre linge en utilisant le programme de lavage désiré.
- Préparez le mélange d'amidon et d'eau conformément aux instructions du fabricant.
- Versez la solution d'amidon (maximum 100 ml) dans le compartiment Assouplissant du bac à produits.
- Fermez le couvercle et démarrez le programme "Rinçage et Essorage".

## NETTOYAGE DU FILTRE/ VIDANGE DE L'EAU RÉSIDUELLE

L'appareil est équipé d'une pompe auto-nettoyante. Le filtre retient des objets comme des boutons, des pièces de monnaie, des épingles de sûreté, etc. laissés dans le linge. Contrôlez et nettoyez régulièrement le filtre, au moins deux à trois fois par an.

En particulier :

- Si la machine ne vidange pas correctement ou n'essore pas.
- Si le voyant "Nettoyer filtre" est allumé.

**REMARQUE IMPORTANTE:** avant de vider le filtre, attendez que le tuyau d'eau soit froid.

L'eau résiduelle doit être vidangée avant de transporter la machine.

1. Débranchez l'appareil.
2. Ouvrez le filtre avec une pièce de monnaie.
3. Placez un récipient sous le filtre.
4. Faites tourner lentement le filtre dans le sens inverse des aiguilles d'une montre jusqu'à ce que la poignée soit verticale ; ne l'extrairez pas encore.
5. Attendez qu'il n'y ait plus d'eau qui s'écoule.
6. Vous pouvez alors dévisser complètement le filtre et l'extraire.
7. Nettoyez le filtre et la crépine.
8. Vérifiez que la turbine de la pompe (située dans le compartiment derrière le filtre) tourne librement.
9. **Réinsérez le filtre et revissez-le à fond en le tournant dans le sens des aiguilles d'une montre jusqu'à la butée (la poignée doit être à l'horizontale).**
10. Versez environ un litre d'eau dans le lave-linge à travers le tambour et vérifiez que le filtre ne fuit pas.
11. Fermez le couvercle du filtre.
12. Rebranchez l'appareil.

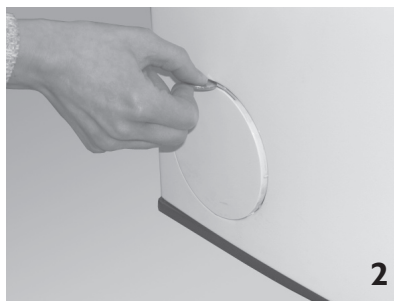



# NETTOYAGE ET ENTRETIEN

Toujours débrancher la machine à laver avant de faire tout l'entretien.

## Bac à produits

Nettoyez régulièrement le tiroir et le bac à produits, au moins trois à quatre fois par an, pour éviter la formation de dépôts de détergent :

1. Appuyez sur les boutons de chaque côté du bac à produits.
2. Tirez le bac à produits vers vous et retirez-le. Il se peut qu'une petite quantité d'eau soit présente dans le bac à produits. Il est recommandé de transporter le bac à produits en position verticale.
3. Lavez le bac à produits à l'eau courante. Vous pouvez également retirer les bouchons du siphon dans le bac à produits pour les nettoyer.
4. Remplacez les bouchons du siphon dans le bac à produits (le cas échéant). Vérifiez qu'ils sont bien en place.
5. Remplacez le bac à produits en plaçant les ergots inférieurs dans les orifices du couvercle et faites pivoter jusqu'à ce que les deux boutons supérieurs s'encliquettent.

**Remarque : assurez-vous que le bac à produits est parfaitement réinstallé.**



## Filtre du tuyau d'arrivée d'eau

Contrôlez et nettoyez régulièrement (au moins 2 à 3 fois par an).

1. Débranchez l'appareil.
2. Fermez le robinet.
3. Dévissez le tuyau flexible du robinet.
4. Nettoyez soigneusement le filtre situé à l'extrémité du tuyau, sans le démonter, par exemple à l'aide d'une brosse à dents.  
**Remarque :** n'immergez pas le tuyau dans l'eau.
5. Revissez le tuyau flexible au robinet à la main. N'utilisez pas de pinces sous peine d'écraser le joint.
6. Ouvrez le robinet et vérifiez l'étanchéité des raccords.
7. Réintroduisez la fiche dans la prise de courant.

## Tuyau d'arrivée d'eau (tuyaux) (fig. A, B ou C - dépend du modèle)

Vérifier régulièrement l'état du tuyau - aucune casse ni rupture.

Si un défaut est visible sur le tuyau d'arrivée d'eau, remplacez-le par un nouveau tuyau du même type, disponible chez le service dépannage ou au point de vente spécialisé.

Si le tuyau d'arrivée d'eau de votre machine à laver correspond avec le type du tuyau sur la figure "A" et la machine ne prend pas d'eau, vérifier l'indicateur de la vanne de sécurité. S'il est rouge, la fonction de sécurité du tuyau pour arrêter l'eau a été activé, le tuyau doit donc être remplacé par un nouveau tuyau du même type, disponible chez le service dépannage ou au point de vente spécialisé. Pour dévisser le tuyau d'arrivée d'eau illustré sur la figure "A", poussez le levier de déverrouillage vers le bas tout en dévissant le tuyau.

Si votre tuyau d'arrivée d'eau possède une couche de surface transparente (fig. "B"), vérifiez régulièrement sa couleur. Si la couleur devient plus foncée, le tuyau a une rupture et doit donc être remplacé. Appelez le service dépannage ou le technicien spécialisé pour remplacer le tuyau.

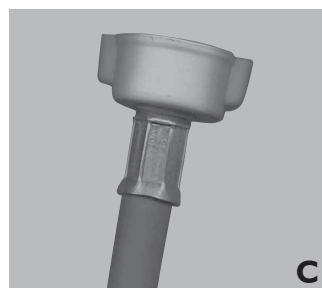
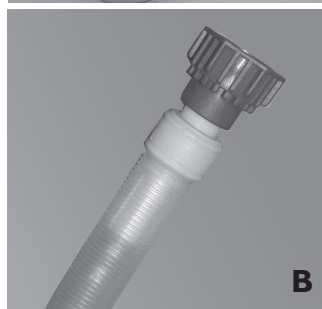

## Carrosserie et bandeau de commandes

- Nettoyez avec un chiffon humide.
- Si nécessaire, utilisez un détergent neutre (n'employez pas de poudre à récurer, de détergent contenant des solvants ou encore de lave-vitres qui risqueraient d'abîmer votre produit).

## Intérieur de l'appareil

- Après chaque lavage, laissez le hublot entrouvert pour permettre au tambour de sécher.
- Si vous ne lavez jamais ou rarement du linge à 95°C, nous vous conseillons de lancer de temps à autre un cycle à 95° sans charger le tambour, en ajoutant un peu de détergent ; ceci permettra de conserver l'intérieur de l'appareil en parfait état de propreté.

## Joint du couvercle

- Vérifiez régulièrement l'état du joint et nettoyez-le de temps à autre à l'aide d'un chiffon humide.

## Tuyau d'arrivée d'eau

- Vérifiez régulièrement que le tuyau d'arrivée d'eau ne présente ni signes de fragilisation, ni fissures. Le cas échéant, remplacez-le.

## Filtre

- Contrôlez et nettoyez régulièrement le filtre, au moins deux à trois fois par an (voir le chapitre "Nettoyage du filtre/ Vidange de l'eau résiduelle").

## N'utilisez pas de produits inflammables pour le nettoyage du lave-linge.

### Récupération d'un objet tombé entre le tambour et la cuve

Si un objet tombe par hasard entre le tambour et la cuve, vous pourrez le récupérer grâce à l'une des aubes du tambour amovible :

1. Débranchez l'appareil.
2. Retirez le linge du tambour.
3. Fermez les portillons du tambour et faites tourner le tambour d'un demi-tour.
4. À l'aide d'un tournevis, appuyez sur l'extrémité en plastique tout en faisant glisser l'aube du tambour de la gauche vers la droite.
5. Celle-ci tombera dans le tambour.
6. Ouvrez le tambour : vous pouvez récupérer l'objet à travers l'orifice du tambour.
7. Remettez l'aube en place en procédant par l'intérieur du tambour. Placez l'extrémité en plastique au-dessus du trou sur le côté droit du tambour.
8. Faites ensuite glisser l'aube en plastique de droite à gauche jusqu'à ce qu'elle se clipse.
9. Refermez les portillons du tambour, faites tourner le tambour d'un demi-tour et vérifiez le bon positionnement de l'aube sur tous les points d'ancrage.
10. Réintroduisez la fiche dans la prise de courant.

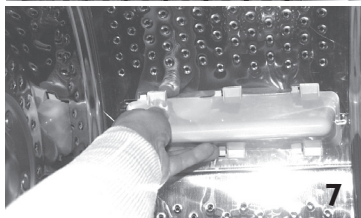
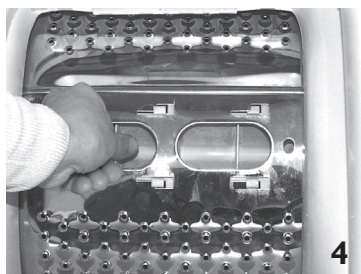
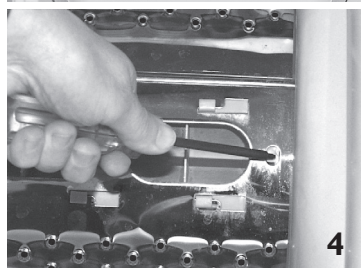
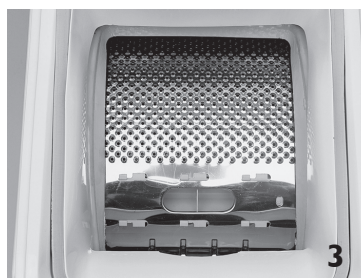







# DIAGNOSTIC RAPIDE

Votre lave-linge est équipé de systèmes de sécurité automatiques qui détectent précocement les anomalies et vous permettent de réagir en conséquence. Ces pannes sont généralement peu importantes et peuvent être résolues en quelques minutes.

Problème	Causes - Remèdes - Conseils
L'appareil ne démarre pas, aucun voyant ne s'allume	<ul style="list-style-type: none"> <li>• La fiche n'est pas insérée correctement dans la prise.</li> <li>• La prise ou le fusible ne fonctionne pas correctement (utilisez une lampe portative ou tout appareil semblable pour les tester).</li> </ul>
L'appareil ne démarre pas bien que la touche "Départ (Pause)" ait été pressée	<ul style="list-style-type: none"> <li>• Le couvercle n'est pas fermé correctement.</li> <li>• La fonction "Verrouillage des touches" —○ a été activée (si celle-ci est disponible sur votre modèle). Pour débloquer les touches, appuyez simultanément sur les touches température et essorage et maintenez-les enfoncées pendant au moins 3 secondes. Le symbole de la clef s'efface à l'afficheur et le programme peut être démarré.</li> </ul>
L'appareil s'arrête en cours de programme et le voyant "Départ (Pause)" clignote	<ul style="list-style-type: none"> <li>• L'option "Arrêt Cuve Pleine" est activée (si disponible sur votre modèle) et  (Antifroissage) s'allume dans l'indicateur de déroulement du programme - pour terminer l'option "Arrêt Cuve Pleine", appuyez sur la touche "Départ (Pause)" ou sélectionnez et démarrez le programme "Vidange".</li> <li>• Le programme a été modifié - sélectionnez à nouveau le programme souhaité et appuyez sur la touche "Départ (Pause)".</li> <li>• Le programme a été interrompu et le couvercle a été éventuellement ouvert - fermez le couvercle et redémarrez le programme en appuyant sur la touche "Départ (Pause)".</li> <li>• Le système de sécurité de l'appareil a été activé (voir le chapitre "Indicateurs de panne").</li> <li>• Le robinet d'arrivée d'eau n'est pas ouvert et le tuyau d'arrivée d'eau est entortillé (le voyant "Robinet fermé" s'allume).</li> </ul>
Des résidus de détergent et de produits additifs sont présents dans le bac à produits	<ul style="list-style-type: none"> <li>• Le bac à produits n'est pas installé correctement ou est bloqué (voir le chapitre "Nettoyage et entretien").</li> <li>• Le filtre du tuyau d'arrivée d'eau est bouché (voir le chapitre "Nettoyage et entretien").</li> </ul>
L'appareil bouge pendant l'essorage	<ul style="list-style-type: none"> <li>• Le lave-linge n'est pas de niveau ; les pieds ne sont pas réglés correctement (voir le chapitre "Installation").</li> <li>• Le bridage de transport n'a pas été retiré ; <b>il faut obligatoirement retirer le bridage de transport avant d'utiliser la machine.</b></li> </ul>
Le linge n'est pas assez essoré	<p>L'appareil est équipé d'un système de détection et de correction de balourd. Si vous lavez des pièces de grandes dimensions (sorties de bain, par exemple), il se peut que le système de correction de balourd réduise automatiquement la vitesse d'essorage ou l'interrompe s'il détecte un balourd trop important au début de l'essorage, et ce afin de préserver la machine.</p> <ul style="list-style-type: none"> <li>• Des articles lourds empêchent la machine d'effectuer l'essorage ; ajoutez des articles de petite dimension et répétez le cycle d'essorage.</li> <li>• La formation excessive de mousse empêche la machine d'essorer ; sélectionnez et démarrez le programme "Rinçage &amp; Essorage". Évitez de surdoser la quantité de détergent (voir le chapitre "Détergents et produits additifs").</li> <li>• La touche "Essorage variable" (si disponible sur votre modèle) a été réglée sur une vitesse d'essorage réduite ou l'option "Pas d'essorage" (si disponible sur votre machine) a été activée.</li> </ul>
Le programme dure bien plus longtemps ou moins longtemps que le temps indiqué dans le tableau des programmes ou dans la zone d'affichage (selon modèle)	<p>Fonction normale du lave-linge permettant une adaptation à des facteurs pouvant influencer la durée du programme, tels qu'une formation excessive de mousse, un déséquilibre de charge provoqué par des articles lourds, une montée en température moins rapide en raison d'une température basse de l'eau à l'arrivée, etc. Le système de détection du lavelinge adapte en outre la durée du programme au volume de linge à laver.</p> <p>En fonction de ces facteurs, la durée est recalculée en cours de programme et mise à jour si nécessaire. <b>Le cas échéant, une animation apparaît dans la zone d'affichage (selon modèle) pendant la période de calcul.</b> Pour les petites charges, le programme peut avoir une durée jusqu'à 50 % inférieure à la durée indiquée dans le tableau des programmes.</p>

## Description des voyants de panne

Voyant de panne activé	Description - Causes - Solutions
<p>“Robinet d’eau fermé” </p>	<p>L’eau n’entre que lentement ou pas du tout. Le voyant “<b>Départ (Pause)</b>” clignote. Veuillez vérifier :</p> <ul style="list-style-type: none"> <li>• que le robinet d’arrivée d’eau est complètement ouvert et que la pression de l’eau est suffisante.</li> <li>• Le tuyau d’arrivée d’eau est plié.</li> <li>• Le filtre du tuyau d’arrivée d’eau est obstrué (voir le chapitre “Nettoyage et entretien”).</li> <li>• L’eau présente dans le tuyau d’arrivée d’eau est gelée.</li> <li>• Le verre-regard de la soupape de sécurité du tuyau d’arrivée d’eau est rouge (si votre appareil est équipé d’un tuyau d’arrivée d’eau comme illustré sur la figure “<b>A</b>” - voir chapitre “Nettoyage et entretien”).</li> </ul> <p>Remplacez le tuyau par un tuyau identique, disponible auprès du Service Après-vente ou de votre revendeur local.</p> <p>Une fois le problème éliminé, redémarrez le programme en appuyant sur la touche “<b>Départ (Pause)</b>”. En cas de persistance du problème, appelez le Service Après-vente (voir le chapitre suivant)</p>
<p>“Nettoyer filtre” </p>	<p>La vidange de l’eau ne s’effectue pas. L’appareil s’arrête à la séquence du programme correspondante ; débranchez l’appareil et vérifiez si :</p> <ul style="list-style-type: none"> <li>• Le tuyau d’arrivée d’eau est plié.</li> <li>• Le filtre ou la pompe est bloqué (voir le chapitre “Nettoyage du filtre/ Vidange de l’eau résiduelle” ; <b>avant de vider le filtre, attendez que le tuyau d’eau soit froid</b>).</li> <li>• L’eau se trouvant dans le tuyau de vidange n’est pas gelée.</li> </ul> <p>Une fois le problème éliminé, sélectionnez et démarrez le programme “Vidange” ou pressez la touche “RàZ” pendant au moins 3 secondes ; après quoi, redémarrez le programme souhaité. En cas de persistance du problème, appelez le Service Après-vente (voir le chapitre suivant).</p>

Voyant de panne activé	Indication sur l'écran d'affichage (selon modèle)	Description - Causes - Solutions
"Service" 	"bdd" (si votre lave-linge n'est pas doté d'un affichage : tous les voyants de l'indicateur de déroulement du programme s'allument)	La machine s'arrête pendant le programme.  "Portillons du tambour ouverts" (les portillons du tambour n'ont pas été fermés correctement). Appuyez sur la touche "RàZ"  pendant au moins 3 secondes et attendez que le voyant "Porte ouverte"  s'allume. Ouvrez le couvercle et fermez les portillons du tambour, puis sélectionnez et démarrez à nouveau le programme souhaité. Si le problème persiste, contactez le Service Après-vente.
	de "F02" à "F35" (sauf "F09")	"Panne du module électrique" Sélectionnez et démarrez le programme "Vidange" ou appuyez sur la touche "RàZ"  pendant au moins 3 secondes.
	"F09"	"Niveau d'eau trop élevé" (après annulation du programme ou mauvais fonctionnement). Éteignez la machine, puis rallumez-la ; sélectionnez le programme "Vidange" et démarrez-le dans les 15 secondes qui suivent
	"FA"	"Panne d'hydro-sécurité" Éteignez la machine, débranchez-la et fermez le robinet d'arrivée d'eau. Inclinez délicatement l'appareil vers l'avant pour permettre à l'eau de s'évacuer. Ensuite : <ul style="list-style-type: none"> <li>• Rebranchez l'appareil.</li> <li>• Ouvrez le robinet (si de l'eau coule dans l'appareil sans avoir mis celui-ci en marche, cela signifie qu'il y a un problème ; fermez le robinet et appelez le Service Après-vente).</li> <li>• Sélectionnez et démarrez à nouveau le programme souhaité.</li> </ul>
	"Fod"	"Mousse excessive" Une quantité excessive de mousse a interrompu le cycle de lavage. <ul style="list-style-type: none"> <li>• sélectionnez et démarrez le programme "Rinçage &amp; Essorage" .</li> <li>• Après quoi, sélectionnez à nouveau le programme souhaité et démarrez-le en veillant à utiliser moins de détergent.</li> </ul> Si l'une des anomalies susmentionnées persiste, débranchez l'appareil, fermez le robinet d'arrivée d'eau et contactez le Service Après-vente (voir le chapitre suivant).

**Si votre lave-linge n'est pas équipé d'un affichage du temps résiduel, essayez d'identifier laquelle des situations décrites ci-dessus pourrait être à l'origine de la panne et suivez les instructions qui s'y rapportent.**

# SERVICE APRÈS-VENTE

## Avant de contacter le Service Après-vente:

1. Vérifiez s'il n'est pas possible de remédier vous-même au défaut (voir le chapitre "Diagnostic rapide").
2. Redémarrez le programme pour vérifier que l'inconvénient a été éliminé.
3. Si l'appareil ne fonctionne toujours pas correctement, appelez le Service Après-vente.

## Communiquez:

- Le type de panne.
- Le modèle exact de l'appareil.
- Le code Service (numéro après le mot SERVICE).



**L'étiquette du Service Après-vente se trouve derrière le couvercle de filtre ou à l'arrière de la machine.**

- Votre adresse complète.
- Votre numéro de téléphone et le préfixe.  
Vous devez contacter en priorité le Service Après-Vente du revendeur qui vous a fourni l'appareil.

# TRANSPORT ET DÉPLACEMENT

1. Débranchez l'appareil.
2. Fermez le robinet.
3. Débranchez le tuyau d'arrivée d'eau et de vidange.
4. Laissez couler l'eau résiduelle hors des tuyaux et du lave-linge (voir le chapitre "Nettoyage du filtre/Vidange de l'eau résiduelle"). Laissez l'eau refroidir pour éviter tout risque d'accident.
5. Pour faciliter le déplacement de la machine, tirez un peu la poignée située en bas à l'avant (en option sur certains modèles) à la main et tirez-la jusqu'à la butée avec le pied. Après le déplacement, repoussez ensuite la poignée dans sa position stable d'origine.
6. Remettez le bridage de transport en place pour transporter la machine.
7. Transportez le lave-linge verticalement.

**REMARQUE IMPORTANTE :** n'utilisez pas l'appareil tant que la poignée est tirée.

