

Wäschetrockner  
Dryer  
Sèche-linge  
Wasdroger  
Torktummlaren  
Tørketrommel  
Kuivausrumpu  
Secadora  
Secador



# Français

## Voici votre nouveau sèche-linge "Electronique" à condenseur.

"Vous avez fait l'acquisition d'un sèche-linge et nous vous remercions de la confiance que vous témoignez à notre marque".

L'emballage de cet appareil peut être recyclé. Se renseigner auprès du centre de collecte de votre voisinage.

Ce sèche-linge a été réalisé avec le plus grand soin. Afin de l'utiliser dans les meilleures conditions, nous vous conseillons de lire attentivement cette notice et de la conserver. Ainsi, vous pourrez vous y reporter en cas de besoin.

- Cet appareil est prévu pour un usage domestique et non pour des applications commerciales.
  - Ne pas utiliser un appareil endommagé.
  - En cas de doute contacter votre revendeur.
  - Le branchement électrique et l'installation doivent être effectués en conformité avec les instructions du fabricant.
  - Le branchement électrique doit être conforme aux données techniques indiquées sur la plaque signalétique.
  - Si vous voulez des informations complémentaires, n'hésitez pas à interroger votre revendeur, ou le Service Consommateurs.
- Dans un souci de sécurité, nous vous recommandons de:
- Ne pas laisser les enfants jouer avec le sèche-linge ou à l'intérieur de celui-ci.
  - Rendre inutilisables les vieux appareils. Enlever toute serrure pour empêcher aux enfants de s'enfermer à l'intérieur.
  - Mettre l'appareil au rebut sans serrure.
  - La sécurité électrique de l'appareil n'est garantie que si l'installation électrique de votre habitation est conforme aux normes en vigueur. En particulier les appareils installés dans les locaux contenant une douche ou une baignoire doivent être protégés par un dispositif de protection à courant différentiel résiduel au plus égal à 30 mA.
  - Ne pas utiliser de rallonges ou d'adaptateurs multiples.
  - Toute réparation ou intervention sur l'appareil doit être effectuée par un technicien qualifié.
  - Débranchez toujours l'appareil du réseau électrique avant toute intervention.
  - Le fabricant décline toute responsabilité pour les dommages aux personnes ou aux biens résultant de la non observation de ces instructions.

## Caractéristiques techniques

Dimensions:	Hauteur: 85 cm Largeur: 59,5 cm Profondeur: 60 cm
Tension:	220-230 V - 50 Hz
Fusible:	16 A
Puissance totale:	2800 W
Capacité de linge sec:	5 Kg de coton

Ce produit répond aux exigences de la directive antiparasitage 87/308/ CEE.

## Plaque signalétique

La plaque signalétique avec toutes les données techniques de l'appareil et une étiquette service indiquant le modèle et le numéro de série sont situées à l'avant de l'appareil, derrière la porte.

## Branchement électrique

S'assurer que la tension indiquée sur la plaque signalétique correspond à celle de l'installation électrique de l'habitation. L'installation électrique doit être réalisée suivant les normes en vigueur.

Le Fabricant décline toute responsabilité pour les dommages aux personnes et aux biens résultant de la non-observation de ces prescriptions.

**Important:** Les réparations doivent être effectuées par des techniciens spécialisés.

Débranchez toujours l'appareil du réseau électrique avant toute intervention.

## Installation

Le sèche-linge peut être installé sans difficulté.

Pour l'installation et le branchement électrique, suivre les instructions ci-dessous et effectuer le branchement électrique conformément aux normes en vigueur.

Le sèche-linge doit être installé sur un sol stable et de niveau.

Si nécessaire, régler les 4 pieds.

Pour le fonctionnement correct de l'appareil, s'assurer que l'ouverture de ventilation dans la plinthe et l'ouverture d'évacuation de l'air ne soient pas obstruées.

**Important:** L'air qui sort du sèche-linge peut atteindre les 60° C - si l'appareil est installé sur un sol avec moquette, s'assurer qu'elle résiste à cette température.

La température ambiante du local où est installé le sèche-linge ne devrait pas dépasser les + 35° C, dans le cas contraire nous conseillons, pendant le fonctionnement du sèche-linge, d'ouvrir les portes et les fenêtres.

## Modification de la vidange de l'eau de condensation

Le sèche-linge est livré avec un réservoir pour l'eau de condensation qui doit être vidé après chaque cycle de séchage.

Si le sèche-linge est installé à proximité d'une vidange d'eau, il est possible d'évacuer l'eau de condensation directement dans cette vidange. Le manchon de vidange se trouve à l'arrière de l'appareil (voir Fig. 2). Dévisser le manchon ① et enlever la douille située derrière le manchon. Enlever le bouchon à vis ②, qui sert à fermer l'ouverture à gauche. Insérer la douille dans l'ouverture de droite et fermer avec le manchon ③. Pour la vidange de l'eau de condensation, utiliser un tuyau pour l'alimentation en eau des machines à laver et le fixer avec un collier au manchon ①. Le tuyau peut être appuyé sur le sol et relié directement à une vidange ou inséré dans un évier ou lavabo.

Le tuyau, dont la longueur ne doit pas excéder les 2,5 m, doit être fixe et sans coudes. La hauteur maximale conseillée est de 1,2 m pour assurer le fonctionnement correct de la pompe.

## Colonne machine à laver/sèche-linge

Votre sèche-linge peut être installé au-dessus de votre machine à laver pour un encombrement réduit. Pour cela, il vous faudra demander l'ensemble de montage optionnel AMB 499/1, à votre revendeur.

## Installation sous un plan de travail

Pour encastrer l'appareil, dévisser la table de travail.

Enlever les deux vis sur la paroi arrière de l'appareil et pousser la table de travail à l'arrière jusqu'à l'arrêt. Maintenant soulever la table de travail.

Si nécessaire, régler la position de l'appareil à l'aide des pieds.

## Réversibilité de la porte (Fig. 1)

L'appareil est livré avec l'ouverture de la porte à gauche, qui peut être modifiée suivant vos besoins. Pour cela:

- Renverser le sèche-linge.
- Enlever la vis sur le rebord inférieur droit de la porte ④ (utiliser une clé de 9 mm).
- Débloquer la porte en enfonçant la touche "ouverture de la porte" ⑤, ouvrir la porte et la dégager de sa partie supérieure.
- Dévisser la charnière inférieure droite ⑥ et la revisser en bas à gauche ⑦ de façon telle que le côté droit soit parallèle au côté de l'appareil.
- Enlever le boulon et le ressort ⑧ du dessus de la porte à droite et l'insérer à gauche.
- Dévisser le crochet de fermeture avec la plaque ⑨ de l'intérieur de la porte, changer la plaque avec la plaque de fermeture ⑩ et revisser le crochet de fermeture sans la plaque.
- Accrocher la porte avec le boulon sur le dessus à gauche ⑪, appuyer la porte sur l'appareil et visser la charnière sur la porte en bas à gauche ⑫.

## Ouverture et fermeture de la porte

Pour ouvrir la porte du sèche-linge, enfoncer la touche à droite "ouverture de porte". La porte de l'appareil et le portillon de fermeture du récipient d'eau condensée s'ouvrent en même temps. Nous vous rappelons que le récipient d'eau condensée doit être vidé après chaque cycle de séchage.

Si l'appareil est relié directement à une conduite d'évacuation, il est possible de verrouiller le portillon (voir Fig. 4).

Pour cela fermer le portillon, insérer la lame d'un couteau dans l'espace entre la section mobile et la section fixe du bandeau et pousser le crochet vers le haut. Pour déverrouiller le portillon, insérer la lame d'un couteau dans l'espace entre la section mobile et la section fixe du bandeau et pousser le crochet vers le bas.



## Description de l'appareil

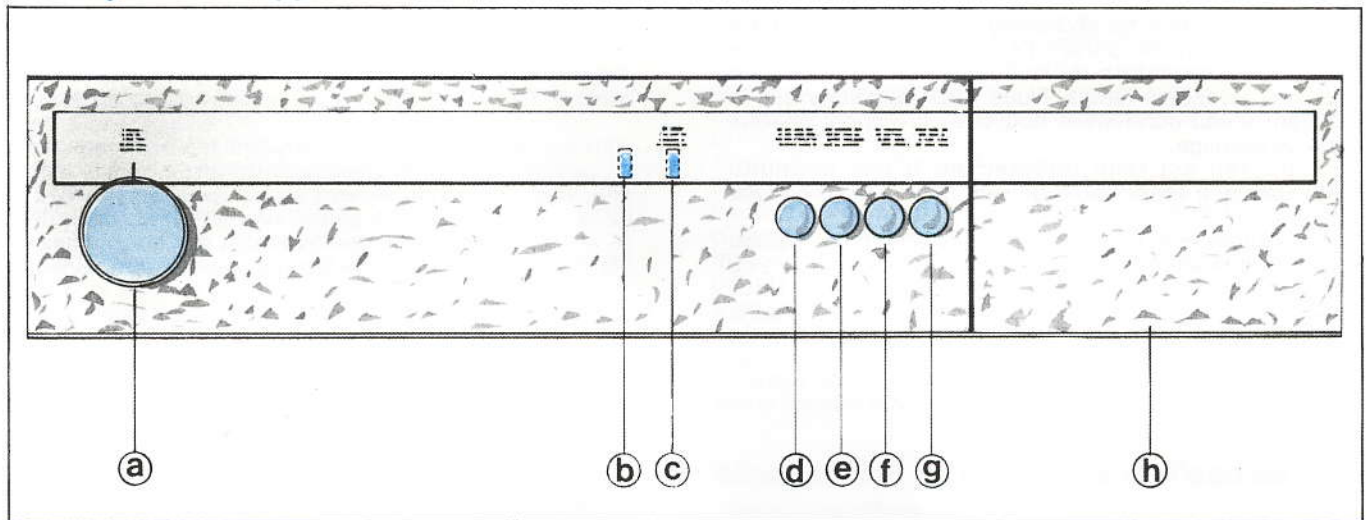

- a) Programmateur
- b) Témoin de mise sous tension
- c) Témoin "filtre obstrué-vidange du récipient d'eau condensée" ▲
- d) Touche "Charge mixte" ※
- e) Touche "Séchage délicat" ✱
- f) Touche "Marche/Arrêt" ①
- g) Touche "Ouverture de porte" →
- h) Portillon récipient d'eau condensée

### Programmateur

Tourner le programmateur dans le sens des aiguilles d'une montre sur le programme de séchage désiré. Enfoncer la touche "Marche/Arrêt". A la fin du séchage suit une phase de refroidissement de 10 minutes environ, et un signal sonore retentit à la fin de la phase du refroidissement. Il est maintenant possible d'enlever le linge du tambour. Si le linge n'est pas enlevé immédiatement, le tambour tourne par intermittence pendant 30 minutes environ pour empêcher le froissage des tissus.

### Touches complémentaires

**Charge mixte:** ※ Vous pouvez charger l'appareil avec des articles de tailles et de fibres différentes. En enfonçant cette touche, vous avez la garantie de bons résultats de séchage par une augmentation automatique de l'opération.

**Exemples:** - Jeans + Tee-shirt + chaussettes etc...

**Ou** - Velours + Chemises etc...

**Ou** - Serviettes éponge + Draps etc...

**"Delicat":** ✱ pour sécher le linge délicat qui ne résiste pas à des hautes températures, par exemple les acryliques.

**"Marche/arrêt:** ① Enfoncer pour commencer le programme.

**Touche "porte":** → Pour ouvrir la porte du sèche-linge et le portillon du récipient d'eau condensée, enfoncer cette touche.

### Témoin "filtre obstrué" - vidange du récipient d'eau condensée"

Le témoin s'allume quand le filtre est obstrué et/ou quand le récipient d'eau condensée n'a pas été vidé. L'appareil interrompt immédiatement le séchage et le programmateur s'arrête sur la position ▲. Il est indispensable d'intervenir immédiatement en nettoyant le filtre et/ou en vidant le récipient d'eau condensée.

### Sélection "durée de séchage" de 10 à 50 minutes

L'appareil dispose d'une possibilité de séchage supplémentaire du linge qui n'a pas encore atteint le degré de séchage voulu. Régler le programmateur sur le temps désiré de séchage (de 10 à 50 minutes).

### Fin du programme - Arrêt

En enfonçant la touche "Marche/Arrêt" l'appareil est arrêtée à la fin du programme. Le témoin de mise sous tension est éteint.

## Sonnerie

La fin du programme et la phase supplémentaire anti-froissage sont signalées par un signal sonore. Le bouton qui permet le réglage de l'intensité de la sonnerie est situé derrière le portillon et à gauche du récipient d'eau. En tournant le bouton vers la droite, la sonnerie est plus forte; en le tournant vers la gauche elle est plus faible, lorsqu'il est tourné complètement la sonnerie est exclue (Fig. 3).

## Récipient d'eau condensée

Si le sèche-linge n'est pas relié directement à un système de vidange fixe, il est nécessaire de vider le récipient après chaque programme. Si cette opération n'est pas effectuée, il peut en résulter des inconvénients lors du déroulement du programme suivant.

Lors de l'ouverture de la porte, le portillon s'ouvre aussi. Enlever le récipient d'eau, ouvrir le bouchon et vider l'eau (Fig. 5).

Fixer le bouchon et replacer le récipient dans son logement (pousser à fond). Vous pouvez alors refermer le portillon (Fig. 4).

## Filtre

Le filtre est situé sur la partie intérieure de la porte. Il doit être nettoyé après chaque programme, en enlevant les peluches.





**Important:** Le nettoyage doit être effectué à sec seulement. Remettre le filtre dans son logement (voir Fig. 6).





Programmes				
Tissu	Poids max de linge sec	Programme de séchage	Programme supplém. de séchage	Temps. env. (min.)
Coton, lin	5 kg	A-B-C-D-E	Charge Mixte ☀	75-105
Mixtes	2,5 kg	F-G-H	Charge Mixte délicat ☀ ☼	35-45
Synthétiques	2,5 kg	F-G-H +	Délicat ☼	35-45

Sélection pour séchage supplémentaire: régler le programmateur sur le temps désiré: de 10 à 50 minutes.



#### Coton

- A Prêt à ranger 
- B Prêt à porter 
- C Repassage à sec 
- D Humide pour repassage 
- E Très humide pour repassage 

#### Fibres mélangées,

- F Prêt à ranger 
- G Prêt à porter 
- H Prêt à repasser 

#### Synthétiques

- F+ ☼ (ou délicat) Prêt à ranger 
- G+ ☼ (ou délicat) Prêt à porter 
- H+ ☼ (ou délicat) Voilages 

Les programmes C, D et E diffèrent seulement par le degré d'humidité finale.

**Attention:** Sécher seulement des tissus lavés à l'eau.

Ne séchez pas dans l'appareil des vêtements qui ont été nettoyés à sec, lavés ou traités avec des teintures, des détergents, des solvants ou détachants inflammables (alcool, benzine ou autre) **Danger d'incendie ou d'explosion.**

Les vêtements ainsi traités doivent toujours être lavés à la main et ensuite séchés à l'air. Ne pas sécher dans le sèche-linge des tissus particulièrement délicats tels que rideaux en tissus synthétiques, vêtements en laine, soie, tissus avec des fibres métalliques, bas en nylon ou vêtements qui contiennent du caoutchouc mousse ou matériaux similaires.

## Préparation du linge

Sélectionner le linge suivant le type de tissu. Remonter les fermetures éclair, nouez les rubans et retourner les pulls. **Ne pas introduire dans le sèche-linge du linge non essoré.**

Sécher de petits et de grands articles si possible.

Vérifier que le filtre soit propre et que le récipient d'eau condensée soit vide. Il est nécessaire de nettoyer le filtre et de vider le récipient d'eau après chaque programme. Après avoir sélectionné le programme, enfoncer la touche "Marche/Arrêt". Le tambour tourne.

## Conseils pour économiser l'énergie électrique

1. Essorer le linge dans la machine à laver à la vitesse maximale. **Important:** Plus les tissus sont essorés, plus la consommation d'énergie électrique est réduite.
2. Exploiter toujours la capacité maximale du sèche-linge.
3. Régler le temps de séchage sur le temps strictement nécessaire pour sécher le linge.
4. Nettoyer régulièrement le filtre.
5. Ne pas sécher de grands articles seulement, car ils s'enroulent et le temps de séchage augmente. **Important:** Plus le temps de séchage est long, plus la consommation d'énergie électrique est importante.

## Notes générales

### Rétrécissement du linge

La laine qui peut être lavée dans la machine à laver, peut être séchée dans le séchoir sur les programmes synthétiques, en actionnant la touche "Délicat". Pour éviter le rétrécissement, nous conseillons de ne pas sécher dans le sèche-linge la laine qui n'est pas lavable dans la machine à laver.

## Peluches

Après la première utilisation du séchoir, il ne faut pas s'inquiéter de la quantité de peluches qui se déposent sur

le filtre. Elles sont dues à l'usure normale du linge et non pas au fait d'être soumis au procédé de séchage.

Se rappeler de nettoyer le filtre après chaque programme. Si le filtre est obstrué, la phase de séchage est interrompue automatiquement pour éviter la surchauffe de l'appareil.

Lors d'une interruption, attendre le refroidissement complet de l'appareil (25 minutes environ), nettoyer le filtre et sélectionner à nouveau le programme de séchage.

## Entretien

Nettoyer, de préférence à la fin du programme, le joint et l'ouverture à l'intérieur de la porte avec un chiffon humide. Nettoyer de temps en temps l'échangeur de chaleur (tirer le crochet vers le haut et enlever l'échangeur). Utiliser une douchette pour le nettoyer. Avant de remonter l'échangeur, nettoyer son logement, les peluches peuvent empêcher l'étanchéité et réduisent les performances de l'appareil (voir Fig. 7-8-9).

Attention à ne pas endommager l'intérieur de la porte en aluminium. Votre sèche-linge ne demande aucune autre attention particulière: nettoyer de temps en temps le tambour avec un chiffon humide et sécher soigneusement. Nettoyer l'extérieur avec un produit non abrasif.

## Que faire en cas de pannes

Si le sèche-linge ne fonctionne pas correctement, vérifier les points ci-dessous, avant d'alerter le Service Après-Vente. En cas d'utilisation anormale du sèche-linge, le coût des réparations vous incomberait.

**Le sèche-linge ne fonctionne pas.** Vérifier que:

- Il n'y ait pas une coupure de courant.
- La fiche de l'appareil soit bien enfoncée et que la porte soit bien fermée.
- Le témoin qui indique la mise en marche est allumé.
- Le témoin filtre obstrué-vidange du récipient d'eau condensée est allumé - nettoyer le filtre et vider le récipient d'eau.

Tourner le programmateur sur la position . L'eau résiduelle est pompée vers le haut. Vider encore le récipient d'eau et sélectionner le programme de séchage.

**Le linge n'a pas atteint le degré de séchage voulu.** Vérifier que:

- Le linge a été trié suivant le type de tissu.
- Le filtre et (condenseur) ont été nettoyés.
- Le récipient d'eau condensée a été vidé avant le début du programme.
- Le programme de séchage correct a été choisi.
- La touche correcte a été sélectionnée.

**Le temps de séchage est trop long.** Vérifier que:

- Toutes les informations concernant l'installation ont été suivies.
- L'évacuation de l'air n'est pas obstruée.
- L'entrée de l'air n'est pas perturbée.
- Le filtre et le condenseur sont propres.
- Le linge a été bien essoré dans la machine à laver.



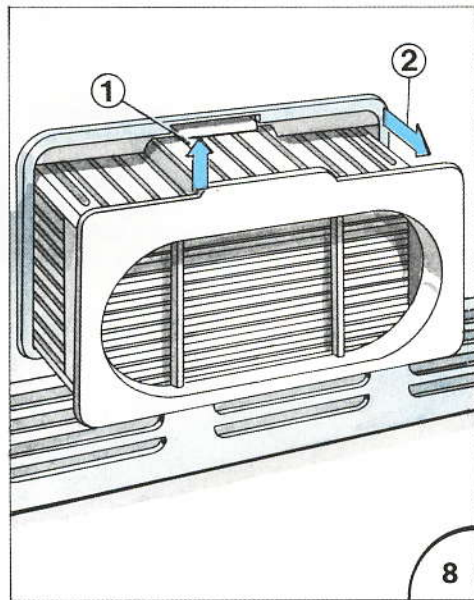
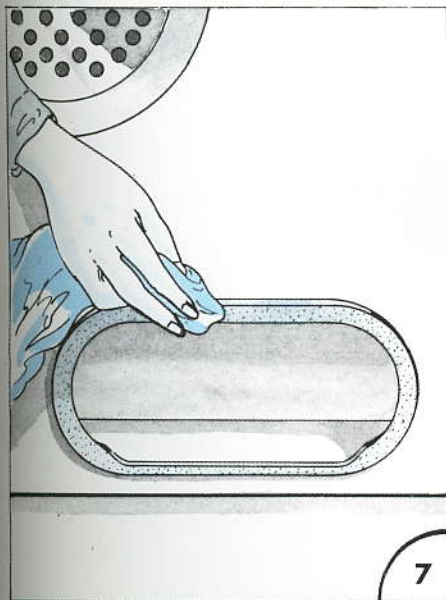
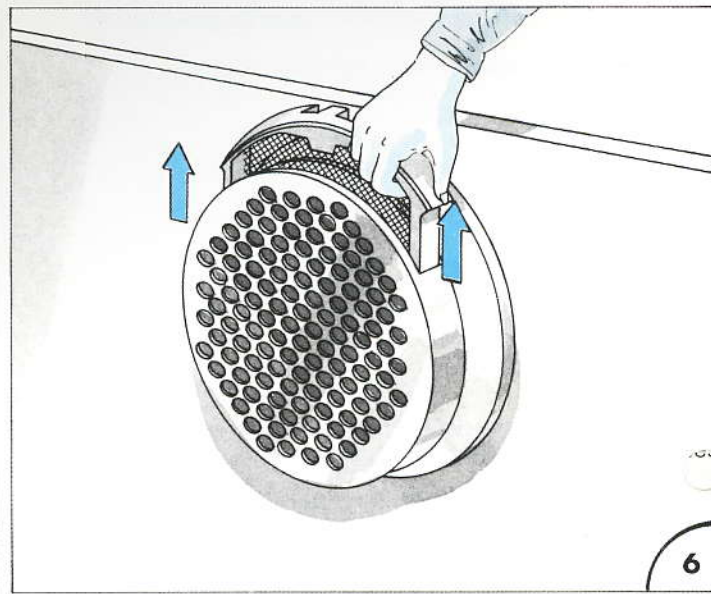
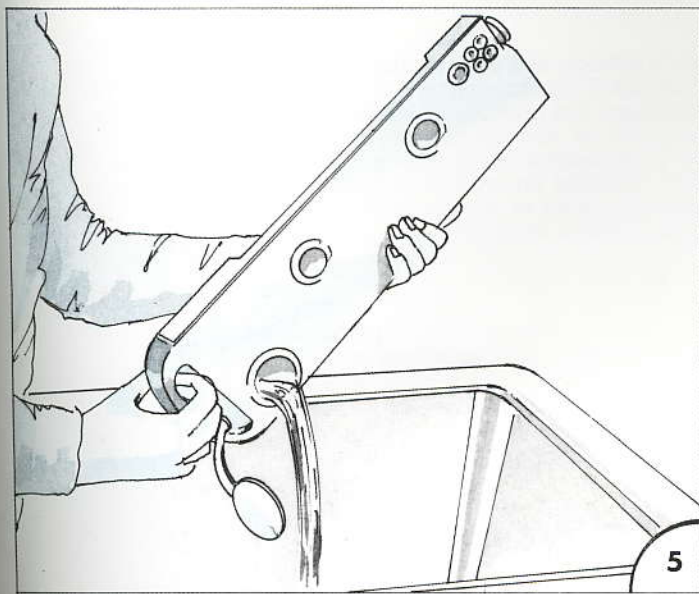
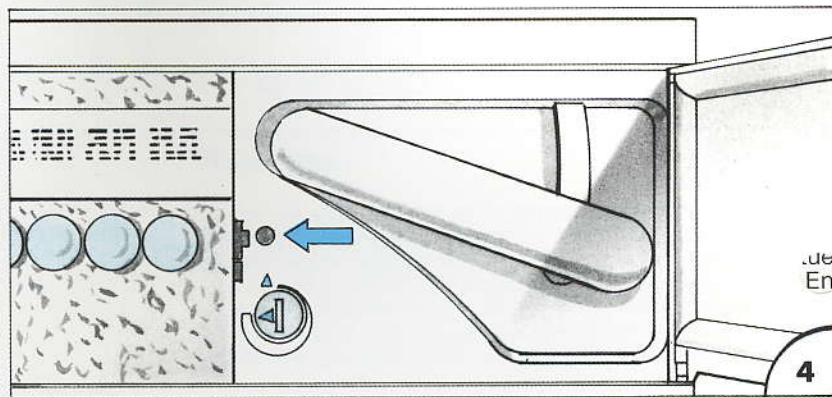
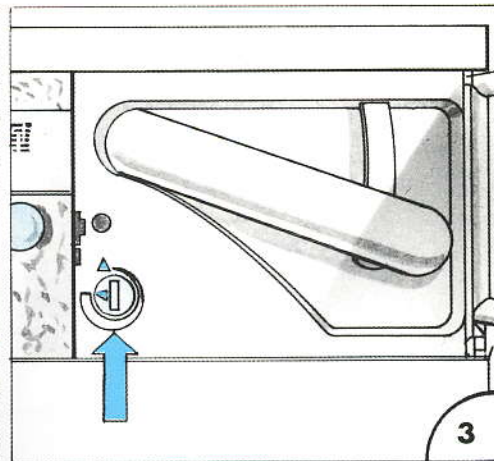
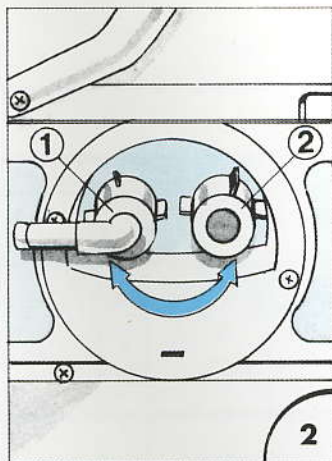
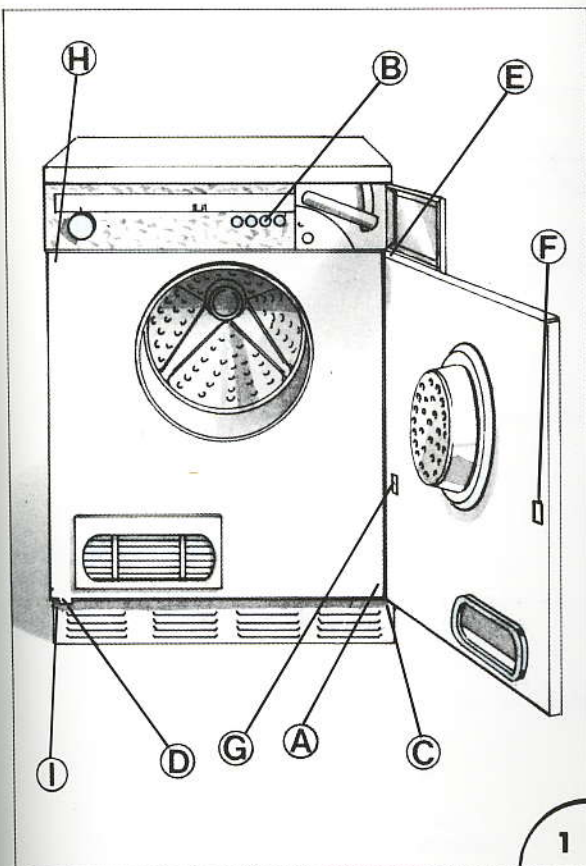

AWG 916  
SACH Nr. 303670  
4219 397 04613 (SC)

(D) (GB) (F) (NL) (S) (SF) (N) (E) (P)

Printed in Italy

 3/1091