

Mode d'emploi



PRECAUTIONS ET CONSEILS D'ORDRE GENERAL

1. Emballage

Les matériaux d'emballage sont recyclables à 100 % et portent le symbole de recyclage .

2. Retrait de l'emballage et contrôles à effectuer

Après l'avoir déballé, vérifiez que l'appareil n'est pas endommagé et que la porte se ferme correctement. En cas de doute, adressez-vous à un technicien qualifié ou à votre revendeur.

3. Avant d'utiliser l'appareil pour la première fois

- Cet appareil est conçu pour fonctionner à une température ambiante minimale de 5 °C.
- Cet appareil a été testé par le fabricant pour vérifier qu'il fonctionne correctement. Il se peut que des taches/gouttes d'eau résultant de ces essais soient présentes dans l'appareil ; celles-ci disparaîtront dès le premier lavage.

4. Economie d'eau et d'électricité

- Ne rincez pas la vaisselle à l'eau courante.
- Utilisez toujours l'appareil à pleine charge ou, si vous n'avez rempli qu'un seul panier, sélectionnez l'option « 1/2 charge/Multizone » (si disponible).
- Si vous disposez de sources d'énergie alternatives telles qu'un chauffage à panneaux solaires, des pompes à chaleur ou une installation de chauffage central, raccordez l'appareil à l'arrivée d'eau chaude (maximum 60 °C). Assurez-vous que le tuyau d'arrivée d'eau est du type correct (« 70 °C Max » ou « 90 °C Max »).

5. Sécurité enfants

- Conservez les matériaux d'emballage hors de portée des enfants.
- Ne laissez pas les enfants jouer avec l'appareil.
- Conservez le détergent, le liquide de rinçage et le sel hors de portée des enfants.

6. Consignes de sécurité

- Les enfants âgés de 8 ans et plus, ainsi que les personnes présentant des capacités physiques, sensorielles ou mentales réduites, ou ne possédant ni l'expérience ni les connaissances requises, peuvent utiliser cet appareil sous la surveillance ou les instructions d'une personne responsable leur ayant expliqué l'utilisation de l'appareil en toute sécurité, ainsi que les dangers potentiels. Les enfants ne doivent pas jouer avec l'appareil. Les enfants ne doivent pas nettoyer ni procéder à l'entretien de l'appareil sans surveillance.
- Ne faites pas fonctionner l'appareil à l'extérieur.
- Ne conservez pas de matériaux inflammables à proximité de l'appareil.
- L'eau contenue dans l'appareil n'est pas potable.
- Ne versez aucun produit solvant dans l'appareil : il y a danger d'explosion !
- Faites particulièrement attention lorsque la porte est ouverte : vous risquez de trébucher !
- Lorsqu'elle est ouverte, la porte de l'appareil ne peut porter que le panier à vaisselle (chargé de vaisselle). N'utilisez pas la porte comme base d'appui, ne vous asseyez pas et ne montez pas dessus.
- Chargez les couverts avec lesquels vous pourriez vous blesser (couteaux, par exemple) avec les pointes tournées vers le bas dans le panier à couverts. Chargez les ustensiles longs à l'horizontale dans le panier supérieur, avec la pointe tournée vers l'intérieur de l'appareil.
- Avant toute opération de nettoyage ou d'entretien, de même qu'en cas de panne, éteignez l'appareil, débranchez-le et fermez la valve d'eau.
- Les réparations et les modifications techniques doivent être réalisées uniquement par des techniciens qualifiés.
- Cet appareil n'est pas conçu pour être utilisé sans plaque décorative. Veuillez vous assurer que l'appareil un fois installé comporte toujours la plaque décorative.

7. Résistance au gel

Si l'appareil est installé dans une pièce exposée au risque de gel, vidangez-le complètement. Fermez la valve d'eau, retirez les tuyaux d'arrivée et de vidange, puis laissez l'eau s'écouler. Vérifiez que le récipient à sel contient au moins 1 kg de sel régénérant dissout afin de protéger l'appareil de températures allant jusqu'à -20 °C. Lorsque le programme redémarre, un message d'erreur peut s'afficher (voir page 14).

« F6 E1 » : l'appareil doit rester à une température ambiante de 5 °C minimum pendant au moins 24 heures.

Après avoir éliminé ces anomalies, effectuez une REMISE A ZERO (voir le chapitre « Que faire si... »).

8. Mise au rebut

- Cet appareil a été fabriqué avec des matériaux recyclables. Pour la mise au rebut de l'appareil, respectez les réglementations locales en vigueur relatives à l'élimination des déchets. Rendez-le inutilisable en sectionnant le cordon d'alimentation.
- Pour éviter tout danger potentiel impliquant des enfants (risque d'étouffement, par exemple), cassez la serrure de la porte de sorte qu'elle ne puisse plus se fermer.
- Cet appareil porte le symbole du recyclage conformément à la Directive européenne 2002/96/CE relative aux déchets d'équipements électriques et électroniques (DEEE). En procédant correctement à la mise au rebut de cet appareil, vous contribuerez à empêcher toute conséquence nuisible pour

l'environnement. Vous empêcherez également toute conséquence nuisible pour la santé. Le symbole  apposé sur l'appareil ou sur la documentation qui l'accompagne indique que ce produit ne peut en aucun cas être traité comme un déchet ménager et doit, par conséquent, être remis à un centre de collecte des déchets chargé du recyclage des équipements électriques et électroniques.

- La mise au rebut doit être effectuée conformément aux réglementations locales en vigueur relatives à la protection de l'environnement. Pour de plus amples informations sur le traitement, la récupération et le recyclage de cet appareil, veuillez contacter le service municipal compétent ou la déchetterie de votre ville, ou encore le magasin où vous avez acheté l'appareil.

Déclaration de conformité CE

Cet appareil a été conçu, construit et mis sur le marché conformément aux normes de sécurité prévues dans les directives européennes suivantes : 2006/95/CE, 89/336/CE, 93/68/CE et 2011/65/EC (directive RoHS).

La garantie ne couvre pas les dommages imputables à une mauvaise utilisation de l'appareil.

Sous réserve de modifications techniques.

Capacité du lave-vaisselle : 13 couverts

DESCRIPTION DU LAVE-VAISSELLE

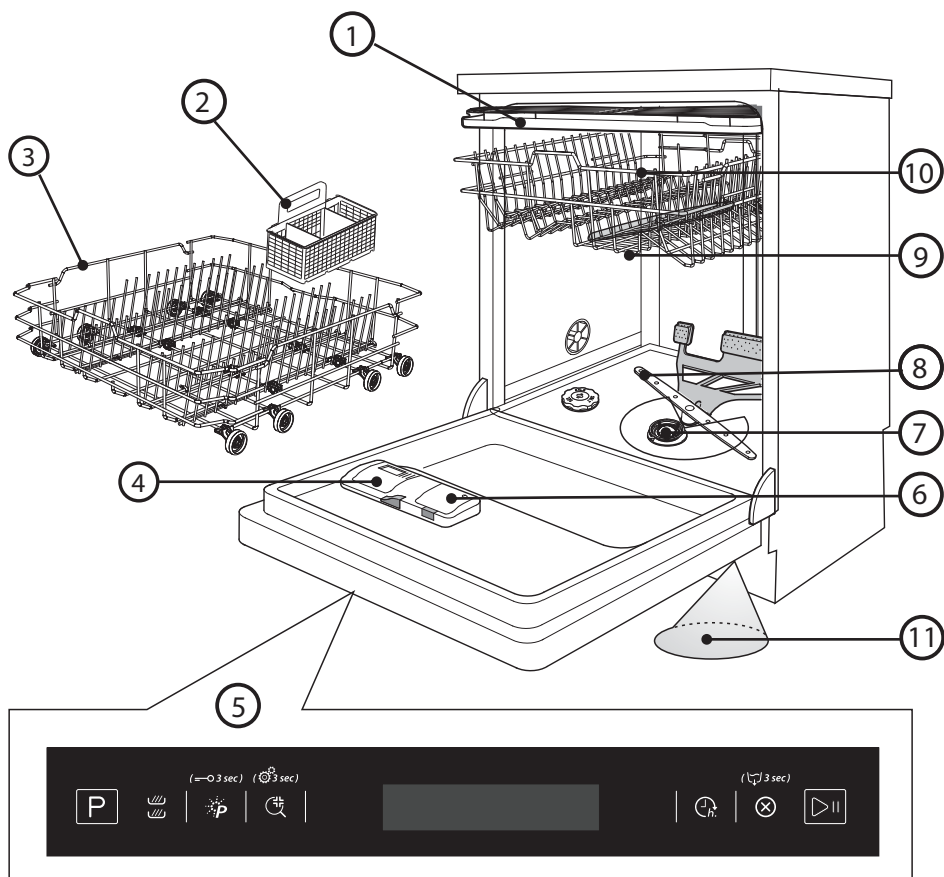

- | | | |
|-------------------------------|----------------------------------|---|
| ① - Plateau à couverts | ⑤ - Bandeau de commande | ⑨ - Bras d'aspersion supérieur |
| ② - Panier à couverts | ⑥ - Doseur de liquide de rinçage | ⑩ - Panier supérieur |
| ③ - Panier inférieur | ⑦ - Filtre | ⑪ - Voyant au niveau du sol (si disponible) |
| ④ - Distributeur de détergent | ⑧ - Bras d'aspersion inférieur | |

i L'emplacement du bandeau de commande peut varier selon le modèle de lave-vaisselle.

DESCRIPTION DU BANDEAU DE COMMANDE

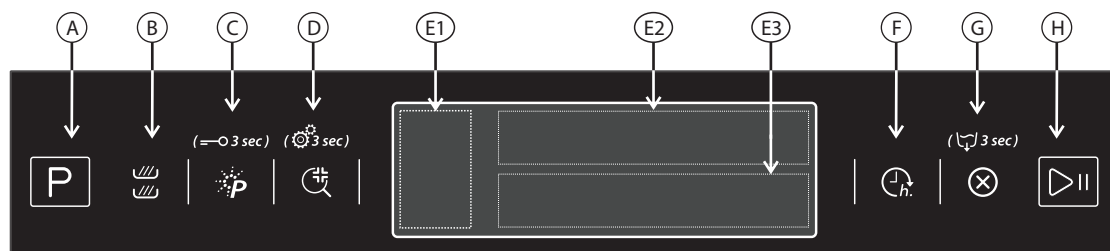

- | | | | | |
|------------------------------------|-----------------------------|--|--|--------------------------------|
| ① - Sélecteur de programme | ② - Touche Multizone | ③ - PowerClean® / Blocage des touches (appuyez pendant 3 secondes) | ④ - Rinçage antibactérien / Réglages (appuyez pendant 3 secondes) | ⑤ - Afficheur - Zone d'options |
| ⑥ - Afficheur - Zone d'information | ⑦ - Afficheur - Zone d'état | ⑧ - Départ différé | ⑨ - Annulation/Remise à zéro (l'eau est vidangée lorsque vous appuyez sur cette touche pendant 3 secondes) | ⑩ - Départ/Pause |

i L'emplacement de certains symboles peut varier selon le modèle de lave-vaisselle.

PREMIERE UTILISATION

Après avoir branché l'appareil sur l'alimentation électrique, il convient de le programmer. L'afficheur guide l'utilisateur lors de la configuration de l'appareil en vue de son utilisation initiale.

1. Sélection de la langue

FRANCAIS
P =NON, ▷|| =OUI

Pour sélectionner la langue voulue, appuyez sur la touche [P]. Confirmez la sélection en appuyant sur la touche ▷||.

Après confirmation du choix de la langue, l'appareil affiche les réglages.

2. Réglage de la dureté de l'eau

DURETE D'EAU
<1=Min, 7=Max>

Par défaut, le niveau de dureté de l'eau est réglé sur 4. Pour modifier le niveau de dureté de l'eau, appuyez plusieurs fois sur la touche [P].

Pour confirmer votre choix, appuyez sur la touche ▷||. Le niveau doit être défini conformément au tableau ci-après.

DURETE D'EAU = 4
P =NON, ▷|| =OUI

⚠ Détergents

Lors de l'utilisation d'un détergent en poudre ou gel, vous devez ajouter du sel régénérant et régler le niveau de dureté de l'eau comme indiqué dans le tableau ci-dessous.

En outre, même si vous utilisez des tablettes contenant du sel, vous devez ajouter du sel régénérant.

| 1. Contactez votre compagnie de distribution d'eau pour connaître le niveau de dureté de l'eau... | | | | 2. ... saisissez cette valeur sur votre lave-vaisselle | SEL nécessaire |
|---|---------------------|--------------------|---------------------------|--|----------------|
| Degrés allemands °dH | Degrés français °fH | Degrés anglais °eH | Niveau de dureté de l'eau | La valeur saisie est indiquée sur l'afficheur | |
| 0 - 5 | 0 - 9 | 0 - 6,3 | Très douce | 1 | NON |
| 6 - 10 | 10 - 18 | 7 - 12,6 | Douce | 2 | OUI |
| 11 - 15 | 19 - 27 | 13,3 - 18,9 | Moyennement douce | 3 | |
| 16 - 21 | 28 - 37 | 19,6 - 25,9 | Moyennement dure | 4 | |
| 22 - 28 | 38 - 50 | 26,6 - 35 | Dure | 5 | |
| 29 - 35 | 51 - 63 | 35,7 - 44,1 | Très dure | 6 | |
| 36 - 50 | 64 - 90 | 44,8 - 62,4 | Extrêmement dure | 7 | |

3. Remplissage du récipient à sel

REPLISSAGE
D'EAU

VERSEZ 1,5L
▷|| = PRET

D'EAU DANS LE
▷|| = PRET

RÉSERVOIR À SEL
▷|| = PRET

REPLISSAGE
DU SEL

VERSEZ 1KG
▷|| = PRET

DE SEL DANS LE
▷|| = PRET

RÉSERVOIR À SEL
▷|| = PRET

Après avoir réglé le niveau de dureté de l'eau, vous devez remplir le récipient à sel d'eau et de sel régénérant. La première étape consiste à verser 1,5 litre d'eau dans le récipient.

Confirmez l'opération en appuyant sur la touche ▷||.

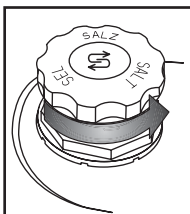

Dévissez le bouchon.

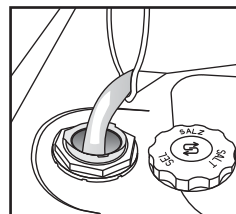

Remplissez le récipient à sel d'eau.

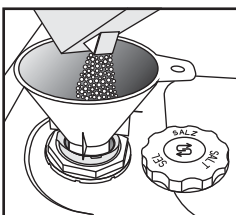

Ajoutez 1 kg de sel régénérant spécial lave-vaisselle. L'utilisation d'autres types de sel est proscrite.

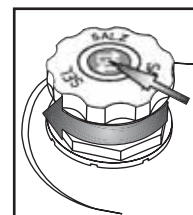

Vissez le bouchon.



Éliminez les résidus de sel autour du bouchon. La solution saline ou les grains de sel résiduels peuvent engendrer une corrosion marquée et endommager irréversiblement les composants en acier inoxydable.

4. Type de détergent utilisé

DETERGENT
UTILISÉ

UTILISEZ-VOUS
P =NON, DII =OUI

DES TABLETTES
P =NON, DII =OUI

"TOUT EN 1" ?
P =NON, DII =OUI

Au cours de cette étape, il est très important de choisir le type de détergent utilisé (**tablette/capsule** ou **gel/poudre**).

Si vous envisagez d'utiliser un détergent « tout en un » en tablette ou capsule, appuyez sur , puis passez à l'étape 6. **Dévisage de la valve d'eau** décrite à la page suivante.

Le symbole  s'allume sur l'afficheur.

Si vous préférez utiliser un détergent en poudre ou gel, appuyez sur , puis passez à l'étape 5. **Remplissage du liquide de rinçage.**

5. Remplissage du liquide de rinçage*

*Cette étape sera ignorée par l'appareil si vous avez choisi un détergent « tout en un » à l'étape précédente.

LIQUIDE DE
RINCAGE

VERSEZ LE LIQ.
DII = PRET

DANS LE DOSEUR
DII = PRET

Appuyez sur le bouton droit pour ouvrir le couvercle du doseur de liquide de rinçage.

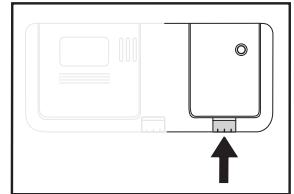

Remplissez le doseur de liquide de rinçage jusqu'au repère **MAX** (~150 ml).

Veillez à éviter tout déversement de liquide de rinçage lors du remplissage du doseur !

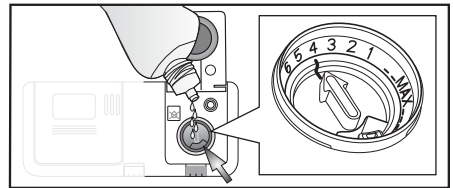

Après le remplissage, fermez correctement le couvercle et essuyez immédiatement tout déversement accidentel de liquide de rinçage. Ceci permet d'éviter la formation de mousse susceptible de réduire l'efficacité du lavage.

Confirmez l'opération en appuyant sur la touche .

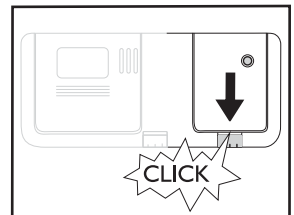

Réglage du dosage de liquide de rinçage (inutile lors de l'utilisation de tablettes/capsules).

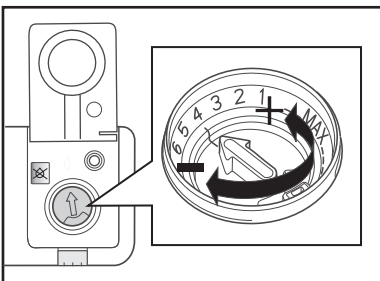

La quantité de liquide de rinçage peut être adaptée au détergent utilisé. Plus le réglage est bas, plus la quantité de liquide de rinçage utilisée est faible (*préréglage : position 4*).

Appuyez sur le bouton pour ouvrir le couvercle. A l'aide d'une pièce de monnaie ou d'un objet similaire, faites tourner la flèche jusqu'à la position souhaitée. Une fois le réglage de la quantité de liquide de rinçage modifié, refermez le couvercle.



Si des traînées sont présentes sur la vaisselle : réglez le dosage sur une position inférieure (1 à 3). Si la vaisselle n'est pas complètement sèche : réglez le dosage sur une position supérieure (5 ou 6).

La vaisselle en plastique sèche plus difficilement et un réglage sur une quantité de liquide de rinçage supérieure ne modifiera pas le résultat. Les détergents avec liquide de rinçage incorporé ne seront efficaces qu'avec des programmes de longue durée. Avec les programmes de courte durée, des résidus de détergent peuvent être présents sur la vaisselle (au besoin, utilisez des détergents en poudre). Les détergents avec liquide de rinçage incorporé ont tendance à produire une quantité excessive de mousse.

6. Dévissage de la valve d'eau

DEVISSAGE DE LA
VALVE D'EAU

DEVISSER
▷|| = PRET

LA VALVE D'EAU
▷|| = PRET

Vérifiez si la valve d'eau est ouverte. Si elle est fermée, dévissez-la, puis confirmez l'opération en appuyant sur la touche .

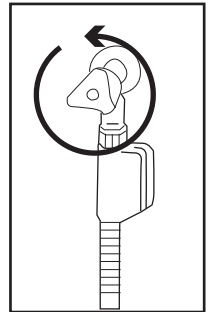

7. Premier cycle de lavage

PREMIER CYCLE
DE LAVAGE

UTILISEZ LE
▷|| = OK

PROG. INTENSIF
▷|| = OK

POUR FINIR LA
▷|| = OK

MISE EN FONCT.
▷|| = OK

Avant d'utiliser l'appareil, il est recommandé d'exécuter un cycle **intensif**. Cela permet de calibrer l'appareil.

Placez du détergent dans le compartiment **A** du distributeur (voir ci-après), puis appuyez sur .

Appuyez sur la touche  pour choisir le programme **Intensif**, appuyez sur , puis fermez la porte de l'appareil.

Ce premier cycle peut durer 20 minutes de plus, suite au processus de calibration automatique.

Une fois ce processus terminé, l'appareil est prêt à être utilisé normalement.

AJOUT DE DETERGENT



**UTILISEZ UNIQUEMENT UN DETERGENT SPECIAL LAVE-VAISSELLE,
EN VOUS CONFORMANT AUX INSTRUCTIONS DU FABRICANT !**

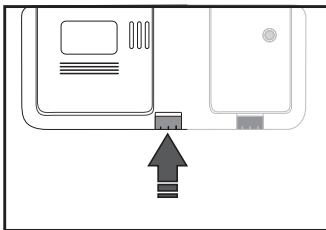

Ouvrez le distributeur de détergent en appuyant sur le verrou gris situé à gauche.

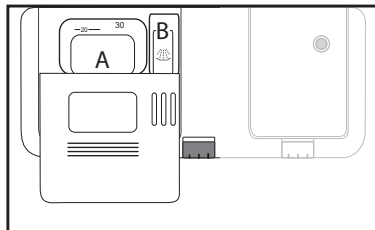

Le distributeur comprend deux compartiments. Le compartiment **A** contient le détergent utilisé pour le lavage principal. Le compartiment **B** permet l'ajout d'une dose supplémentaire de détergent.

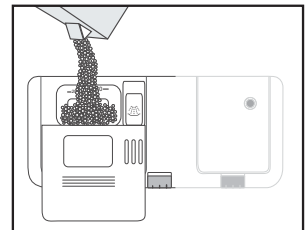

Introduisez le détergent : poudre/gel dans le compartiment **A**.

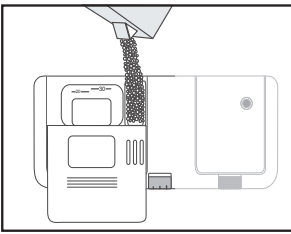

Lorsque la vaisselle est très sale, versez 5 grammes de détergent dans le compartiment **B**.

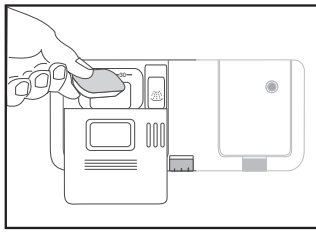

Si vous utilisez un détergent « tout en un » sous forme de tablette ou capsule, introduisez cette dernière dans le compartiment **A**. Vous devez sélectionner l'option **Tablettes**.

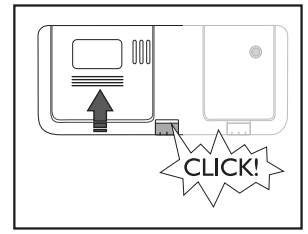

Fermez le couvercle en appuyant sur les nervures prévues à cet effet.



Utilisez une seule tablette/capsule par cycle ; placez-la dans le distributeur de détergent. Certains types de tablettes/capsules peuvent ne pas se dissoudre correctement lors des cycles courts (**Fragile, Rapide**). Le fait de placer la tablette/capsule au fond de la cuve favorise la dissolution et le lavage.

CHARGEMENT DES PANIERS



Disposez la vaisselle de façon à empêcher l'eau de stagner dans les cavités et à permettre aux bras d'aspersion de tourner librement. Utilisez uniquement de la vaisselle résistante au lave-vaisselle.

Ne lavez pas au lave-vaisselle des objets en bois, en aluminium ou en étain, des couverts en argent ou de la vaisselle avec motifs non émaillés.

Veillez à disposer la vaisselle (assiettes, bols et casseroles, par exemple) dans les paniers de telle sorte que l'eau puisse s'écouler !

Plateau à couverts

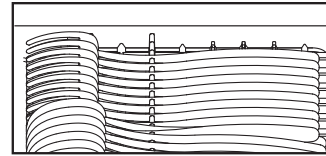
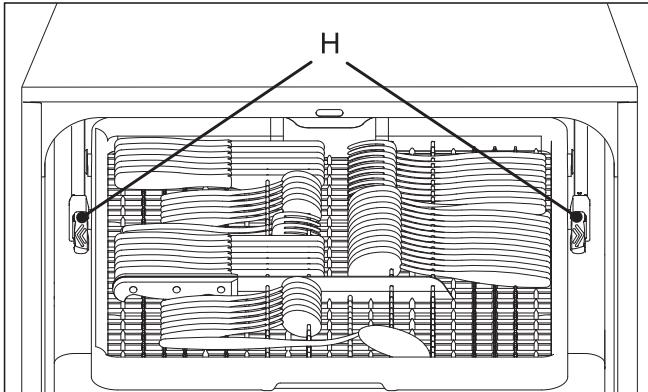

Les ustensiles longs peuvent être chargés à l'avant du panier (si les ustensiles longs ne contiennent pas dans le plateau à couverts, ils peuvent alors être placés sur les rabats du panier supérieur).

Chargez les grands couteaux en plaçant le manche à gauche.

Retrait du plateau à couverts (si disponible) - il peut s'avérer utile de retirer le plateau à couverts pour charger des verres à pied dans le panier supérieur.

- Ouvrez les deux arrêteurs **H** pour dégager le panier. Lorsque le plateau à couverts est installé, les arrêteurs doivent toujours être fermés.

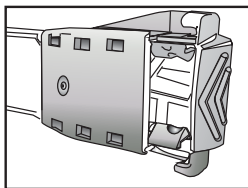

FERME

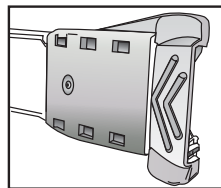

OUVERT

Panier supérieur

Dans le panier supérieur, vous pouvez ranger des verres, des tasses, des bols. Les petites pièces (tasses à thé ou à café) peuvent être disposées à droite dans le panier.

Les rabats pliables **A** peuvent être ouverts pour faciliter le chargement de verres à pied, d'ustensiles longs ou de tasses à café.

Les supports pour assiettes **B** peuvent être rabattus pour ranger des bols.

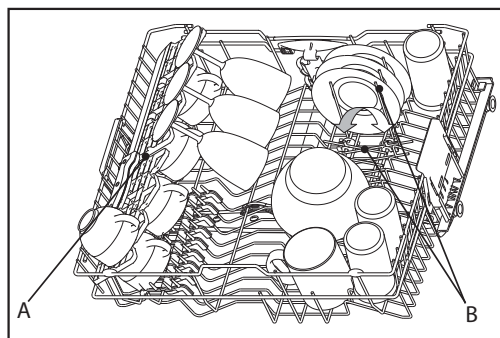
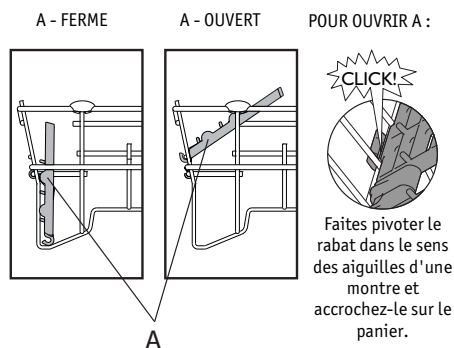

Si vous placez le panier à la position inférieure, vous pouvez également y ranger des assiettes à dessert (de 20 cm de diamètre maximum). Reportez-vous aux instructions ci-dessous pour régler la hauteur du panier supérieur.

Réglage de la hauteur du panier supérieur (si disponible) : il peut être utile de relever le panier supérieur pour gagner de la place dans le panier inférieur. Vous pouvez également l'abaisser pour y ranger des verres à pied.

- Saisissez et dégagez les deux poignées latérales **C** (elles doivent être au même niveau), puis relevez ou abaissez le panier supérieur.

Retrait du panier supérieur (si disponible) : il peut être utile de retirer le panier supérieur pour ranger des pièces volumineuses dans le panier inférieur.

- Ouvrez les deux arrêtoirs **D** pour dégager le panier. Lorsque le panier supérieur est installé, les arrêtoirs doivent toujours être fermés.

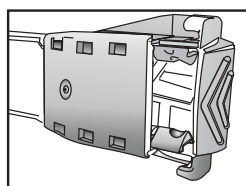
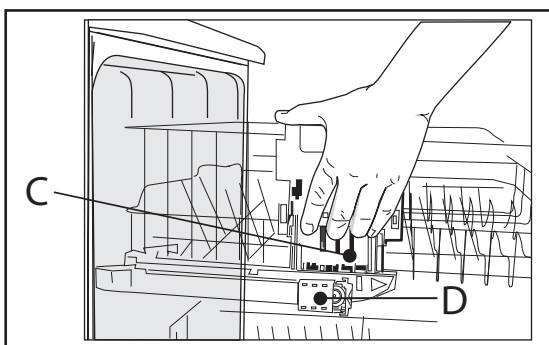

FERME

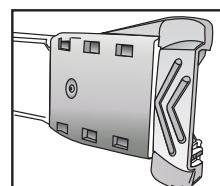

OUVERT

Panier inférieur

Vous pouvez placer des assiettes et des casseroles dans le panier inférieur.

Les supports verticaux pour assiettes **E** peuvent être rabattus afin de gagner de la place pour charger des casseroles.

Si vous avez sélectionné l'option **Multizone**, vous pouvez placer le panier à couverts **F** (sur certains modèles) dans le panier inférieur.

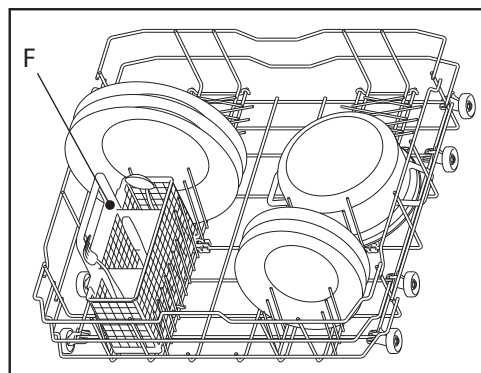
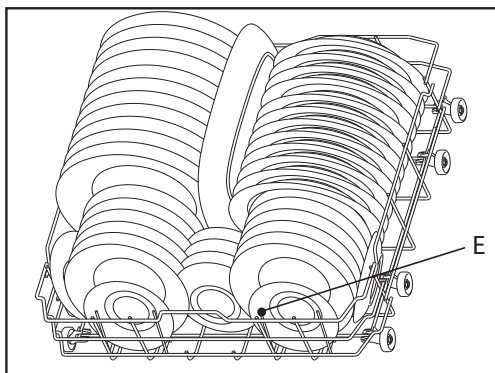

Comment utiliser PowerClean®

L'option **PowerClean®** utilise des jets d'eau haute pression situés en fond de cuve pour un lavage intensif des casseroles et plats peu profonds chargés au centre de la zone Power Clean®.

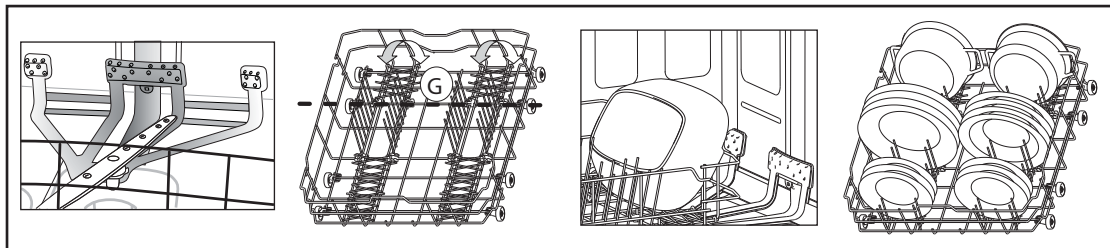

1. Réglez la zone **PowerClean® G** en rabattant les supports arrière pour assiettes en vue de charger des casseroles.
2. Chargez les plats et les casseroles en les inclinant à la verticale dans la zone PowerClean®. **Les casseroles doivent être inclinées dans la direction des jets d'eau haute pression.**

PROGRAMMATION

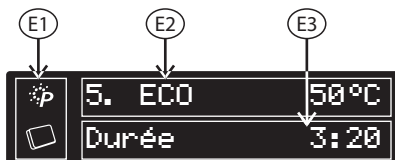

Les programmes et options disponibles sont répertoriés dans le tableau des programmes fourni à la page suivante. Pour allumer l'appareil, appuyez sur **[P]**.

Appuyez sur la touche **[P]** pour choisir le programme adapté au degré de saleté de la vaisselle, selon le **tableau des programmes**. L'afficheur indique diverses informations :

- (E1) Options supplémentaires activées
- (E2) Programme sélectionné
- (E3) Brève description, durée et progression du programme

Après avoir choisi un programme, des options supplémentaires ou l'icône **Départ différé**, appuyez sur la touche **[▶]** et fermez la porte dans un délai de 3 secondes pour démarrer le programme choisi.

Pour suspendre un programme (par ex., si vous voulez ajouter un objet) :

- Appuyez sur la touche **[▶]** ou ouvrez la porte avec précaution (le programme fait une pause), puis introduisez le ou les objets (**attention à la vapeur BRULANTE !**).
- Appuyez sur la touche **[▶]** et fermez la porte dans un délai de 3 secondes pour reprendre le cycle (le programme redémarre au point où le cycle avait été interrompu).

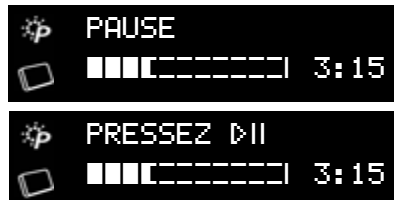

Pour annuler ou modifier le programme en cours :

- Appuyez sur la touche **[X]** pendant 3 secondes pour annuler le programme en cours (l'eau est vidangée pendant 1 minute, puis l'appareil s'éteint).
- Une brève pression sur la touche **[P]** permet de réactiver l'unité.
- Sélectionnez un autre programme en appuyant sur la touche **[P]**.
- Appuyez sur la touche **[▶]** et fermez la porte.

Au cours de l'exécution du programme, l'afficheur indique la progression (à l'aide d'une barre), de même que la phase du programme et le temps restant :



Selon les cycles, l'afficheur peut fournir des informations supplémentaires :

- **6th SENSE**, avec animation (sur la barre) : le senseur adapte la durée du programme et la consommation d'eau et d'énergie au degré de saleté de la vaisselle. Uniquement dans le cadre du programme **6th Sense**.
- **LAVAGE** : lavage principal.
- **RINSAGE CHAUD/RINSAGE FROID** : phase de rinçage du programme.
- **SECHAGE** : phase de séchage du programme.
- **CALIBRATION** : l'appareil procède à la calibration du senseur.
- **ENTRETIEN RESERVOIR D'EAU** - l'appareil effectue l'entretien du récipient de recyclage.

A la fin du programme, l'afficheur indique :





























Des informations supplémentaires peuvent être visibles sur l'afficheur :

- **REMP. LIQ. DE RIN.** : ajoutez du liquide de rinçage.
- **REMPLEZ SEL** : ajoutez du sel régénérant.
- **VERIFIEZ FILTRE** : nettoyez les filtres lorsque nécessaire.
- **ASSAINISSEMENT REUSSI** - Rinçage antibactérien achevé.
- **ASSAINISSEMENT ECHEC** - Rinçage antibactérien non achevé.

Au bout de 30 secondes, l'appareil s'éteint.

i Ouvrez la porte de l'appareil (**attention à la vapeur brûlante !**) et déchargez les paniers, en commençant par celui du bas. S'il est nécessaire d'ajouter du sel régénérant ou du liquide de rinçage, il est recommandé d'effectuer cette opération juste avant le prochain cycle.

TABLEAU DES PROGRAMMES

| Programme | | | Description du programme (Informations de chargement) | Options disponibles | Détergent | | Consommation | | Durée du programme ^a (minutes) | Séchage |
|-----------|---|----------|---|--|-----------|---|-----------------|------------------|--|---------|
| N° | Nom | °C | | | A | B | Eau (litres) | Energie (KWh) | | |
| 1 | 6th Sense | 40-70 °C | Utilisez ce programme pour la vaisselle normalement sale avec des résidus d'aliments secs. Déterminez le degré de saleté de la vaisselle et réglez le programme en fonction de celui-ci. Lorsque le capteur détecte le degré de saleté, une animation apparaît sur l'afficheur et la durée du cycle est mise à jour. Avec ce programme, l'option PowerClean® est activée automatiquement. Pour la désactiver, appuyez sur la touche PowerClean® du bandeau de commande. |     | X | X | 7,5-13 | 0,95-1,45 | 85-175 | Complet |
| 2 | Prélavage | A froid | Vaisselle qui sera lavée plus tard. |   | — | — | 4,0 | 0,01 | 14-16 | Aucun |
| 3 | Fragile | 40 °C | Vaisselle légèrement sale (verres et tasses, par exemple). |   | — | X | 10,5 | 0,85 | 105-114 | Léger |
| 4 | Rapide | 45 °C | Vaisselle légèrement sale, sans résidus d'aliments secs. |   | — | X | 11,0 | 0,85 | 30-50 | Aucun |
| 5 | Eco^b  | 50 °C | Vaisselle sale. Programme standard le plus efficace en termes de consommation d'énergie et d'eau. |     | X | X | 6,0 | 0,922 | 240 | Complet |
| 6 | Quotidien | 60 °C | Vaisselle sale. |    | X | X | 11,0 | 1,30 | 80-95 | Complet |
| 7 | Silence  | 50 °C | Vaisselle normalement sale, lavage délicat et silencieux grâce à la réduction de la pression du jet. |   | X | X | 10,0 | 1,20 | 290-299 | Léger |
| 8 | Vapeur  | 70 °C | Programme avec vapeur prévu pour la vaisselle, les casseroles et les poêles très sales. Il n'est plus nécessaire de faire tremper la vaisselle ni d'enlever les salissures tenaces à la main. |     | X | X | 11,0 | 1,75 | 180-190 | Complet |

- a. Données des programmes obtenues dans des conditions normales de fonctionnement et avec les options par défaut activées. Ces données peuvent varier en fonction des conditions ambiantes et des options utilisées. Pour les programmes avec capteur, il peut y avoir des écarts allant jusqu'à 20 minutes suite au calibrage automatique de l'appareil.
- b. Programme de référence pour l'étiquette énergétique conforme à la norme EN 50242. - Remarque à l'intention des organismes de test : pour obtenir des informations détaillées sur les conditions de réalisation du test comparatif EN/Charge conforme et autres tests, contactez-nous à l'adresse électronique suivante : « contact@whirlpool.com ».

Consommation électrique en : mode laissé sur marche : 1,50 W / mode arrêt : 0,50 W.

 SYSTEME DE RECYCLAGE DE L'EAU : ces programmes récupèrent l'eau dans un réservoir prévu à cet effet.

 UN CYCLE DE NETTOYAGE DU RESERVOIR (au moins 45 min.) a lieu automatiquement tous les 30 cycles ou après chaque mise hors tension pour garantir les meilleures conditions d'utilisation.

OPTIONS SUPPLEMENTAIRES

Il est possible d'utiliser des options supplémentaires avec chaque programme. Les options disponibles pour chaque programme sont répertoriées dans le **tableau des programmes** fourni à la page précédente. Toutes les options actives sont indiquées dans la **zone d'options** de l'afficheur.



Multizone : permet de choisir les zones de lavage. Appuyez sur cette touche pour sélectionner les zones de lavage :

1. Lavage de tous les paniers (*réglage par défaut*).
2. Lavage du panier supérieur et du plateau à couverts. Le symbole s'allume sur l'afficheur.
3. Lavage du panier inférieur et du panier à couverts. Le symbole s'allume sur l'afficheur.

Toutes les informations sont indiquées sur l'afficheur.

Lorsque cette option est active, le symbole s'allume sur l'afficheur.



(=O 3 sec)

PowerClean®/Verrouillage : grâce aux jets haute pression supplémentaires, cette option fournit un lavage plus intensif et puissant dans le panier inférieur, dans la zone spécifique. Lorsque cette option est active, le symbole s'allume sur l'afficheur. Appuyez sur cette touche pendant 3 secondes pour verrouiller ou déverrouiller le bandeau de commande. Lorsque cette option est sélectionnée, les enfants ne peuvent pas démarrer accidentellement le lave-vaisselle en appuyant sur les touches du bandeau de commande.

Pour activer cette option, appuyez sur la touche pendant 3 secondes ; l'afficheur indique **BLOC. DES TOUCHES En marche.**

Pour déverrouiller le bandeau de commande, répétez cette opération ; l'afficheur indique **BLOC. DES TOUCHES En arrêt.**

Lorsque le blocage des touches est activé, toute pression sur une touche quelconque entraîne l'affichage du message **BLOC. DES TOUCHES En marche.**



(=O 3 sec)

Rinçage antibactérien (désinfection)/réglages - Cette fonction active un rinçage antibactérien à la fin du cycle de lavage, assurant ainsi une action antibactérienne améliorée. Appuyez sur la touche pour activer ou désactiver la fonction. Lorsque cette option est activée, le symbole s'allume. Cette fonction peut être combinée aux programmes indiqués dans le tableau des programmes. Afin d'améliorer l'action antibactérienne, la porte du lave-vaisselle doit rester fermée pendant toute la durée du programme. Si la porte est ouverte, l'affichage indique **ECHEC DE LA DESINFECTION**. Si le processus a commencé correctement, l'affichage indique **DESINFECTION REUSSIE**.

Appuyez sur cette touche pendant 3 secondes pour accéder aux options de configuration. Pour en savoir plus sur la configuration, reportez-vous à la page 12.



Départ différé : appuyez plusieurs fois sur la touche pour retarder le démarrage du programme.

Réglable de 0:30 à 24 heures. Chaque fois que vous appuyez sur la touche, le départ différé est retardé de :

- 0:30 si la sélection est inférieure à 4 heures,
- 1:00 si la sélection est inférieure à 12 heures,
- 4 heures si la sélection est supérieure à 12 heures.

Appuyez ensuite sur la touche . Le lavage démarre dès que le temps présélectionné est écoulé.

Pour annuler cette option, appuyez plusieurs fois sur **Départ différé**.

L'afficheur indique :

Le signe « » clignote.

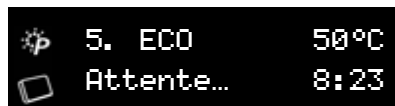

(=O 3 sec)

Annulation/Remise à zéro : appuyez sur cette touche pour éteindre le bandeau de commande. Si elle est enfoncée pendant 3 secondes lorsqu'un programme est en cours, ce programme est annulé et l'eau est vidangée.

Si elle est enfoncée lors de la sélection d'un programme et d'un départ différé, la sélection est annulée, et le cycle ainsi que les options choisis précédemment sont rétablis.



DEPART/PAUSE : appuyez sur cette touche ou ouvrez la porte pendant un cycle de lavage pour interrompre le cycle.

Pour redémarrer le cycle, appuyez sur cette touche et fermez la porte dans un délai de 3 secondes.



Indicateur de fonctionnement (si disponible) : un voyant à LED allumé au niveau du sol indique que le lave-vaisselle fonctionne.

MENU/RÉGLAGES

REGLAGES

Pressez P pour
dérouler régl.

Pressez ▷||
pour changer

Si vous souhaitez modifier l'un des réglages de cet appareil, appuyez sur la touche  pendant 3 secondes.

Le mot « **REGLAGES** » apparaît sur l'afficheur. Appuyez sur  pour faire défiler les réglages en vue de les modifier.

Appuyez sur  pour quitter le menu de réglages à tout moment.

1. Tablette

P TABLETTES
 ▷|| En marche

Pour activer ou désactiver l'option Tablettes, appuyez sur .

Pour passer au réglage suivant, appuyez sur .

Lorsque cette option est activée, le symbole  s'allume.

P TABLETTES
▷|| En arrêt

2. Son

P SON
▷|| En marche

Pour activer ou désactiver le son, appuyez sur .

Pour passer au réglage suivant, appuyez sur .

3. Dureté de l'eau

P DUR. D'EAU
▷|| Niveau 4

Pour modifier la dureté de l'eau, appuyez sur .

Pour définir le niveau de dureté de l'eau adéquat, consultez le tableau à la page 4.

Pour confirmer la sélection et passer au réglage suivant, appuyez sur .

4. Luminosité de l'afficheur

P LUMINOSITE
▷|| Haute

Pour modifier la luminosité de l'afficheur, appuyez sur .

Choisissez l'option requise parmi les trois disponibles : *Haute, Moyenne et Faible*.

Pour passer à l'étape suivante, appuyez sur .

P LUMINOSITE
▷|| Moyenne

P LUMINOSITE
▷|| Faible

5. Langue

P LANGUE
▷|| FRANCAIS

Pour choisir une langue, appuyez sur .

Pour passer à l'étape suivante, appuyez sur .

6. Rétablissement des préréglages

P PRER EGL.
▶|| OK

Cette option vous permet de rétablir les préréglages définis en usine sur l'appareil. Pour utiliser cette option, appuyez sur la touche **▶||**.

L'assistant de configuration initiale s'affiche alors.

Vous devez définir à nouveau tous les réglages, y compris la langue.

7. Sortie

P SORTIE
▶|| OK

Pour quitter le menu, appuyez sur la touche **▶||**. Pour revenir à l'étape initiale, appuyez sur **P**.

ENTRETIEN ET NETTOYAGE

Pour des raisons d'hygiène, il est recommandé de lancer un cycle à haute température (par ex. Intensif) au moins une fois par mois. Ceci permettra de conserver l'appareil en parfait état de propreté, entièrement fonctionnel et d'éviter les odeurs.

Nettoyage des filtres

Vérifiez les filtres et nettoyez-les, si nécessaire.

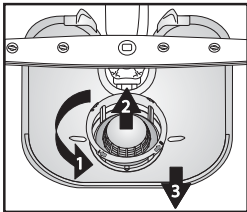

Dévissez le microfiltre (1), retirez-le (2) et retirez le filtre à tamis fin (3).

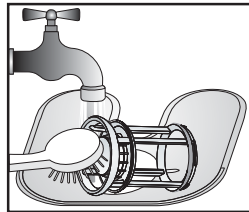

Rincez à l'eau courante...

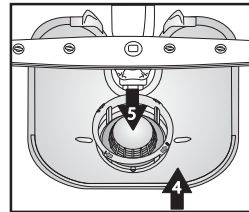

Insérez

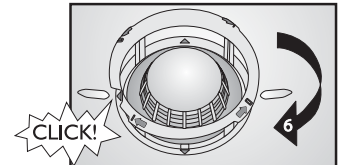

Vissez le microfiltre
ATTENTION AU REPERE !

Nettoyage des bras d'aspersion

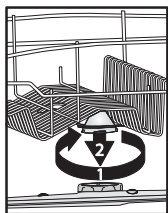

Dévissez et retirez le bras d'aspersion supérieur.

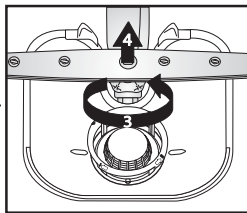

Dévissez et retirez le bras d'aspersion inférieur.

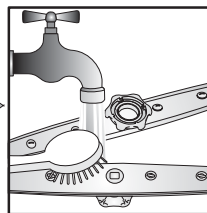

Nettoyez les gicleurs à l'eau courante (utilisez des cure-dents si nécessaire).

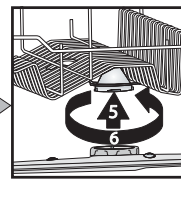

Insérez et serrez à fond le bras d'aspersion supérieur et inférieur.

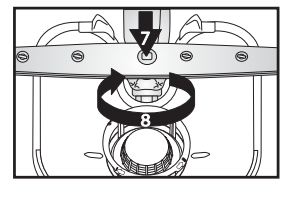

QUE FAIRE SI...



En cas de problème de fonctionnement, vérifiez les points suivants avant de vous adresser au Service Après-Vente. Les conseils ci-après vous permettront de résoudre la plupart des problèmes susceptibles de se présenter et de rétablir rapidement le fonctionnement normal de votre appareil.

| L'appareil... | Causes possibles... | Solutions... |
|---|---|---|
| ... affiche : VERIFIEZ LE SEL ou REMPLISSEZ SEL | Le récipient à sel est vide. | Remplissez le récipient de sel régénérant (voir page 4). Réglez la dureté de l'eau (voir page 4). |
| ... affiche : VER. LIQ. DE RIN. ou REMP. LIQ. DE RIN. | Le doseur de liquide de rinçage est vide. | Ajoutez du liquide de rinçage (voir page 5). |
| ... ne fonctionne pas/ne se met pas en marche | L'appareil doit être mis sous tension. | En l'absence de courant, contrôlez le fusible de l'habitation. |
| | La porte de l'appareil ne se ferme pas. | Vérifiez si la porte de l'appareil est bien fermée. |
| | L'option « Départ différé » est activée. | Vérifiez si l'option « Départ différé » a été sélectionnée. Si tel est le cas, l'appareil se mettra en marche après écoulement du temps programmé. Si nécessaire, effectuez une REMISE A ZERO de l'appareil en appuyant sur ⊗ ou démarrez immédiatement le cycle en appuyant sur ▶ . |
| ... affiche : ABSENCE D'EAU! VERIF. RACCORD INFO. SUPPLEM. DISPONIBLES DANS LA NOTICE (CODE F6-E1) | La valve d'eau est fermée. | La valve d'eau doit être ouverte. |
| | La pression d'eau est insuffisante. | La valve d'eau doit être ouverte à fond pendant l'alimentation en eau (débit minimal : 0,5 litre par minute). |
| | Le tuyau d'arrivée d'eau est plié ou les filtres d'alimentation sont bouchés. | Le tuyau d'arrivée d'eau ne doit pas être plié et le filtre d'alimentation situé dans le raccordement à la valve d'eau ne doit pas être encrassé ni bouché. |
| ... affiche : CYCLE ARRÊTÉ VERIFIEZ L'EVAC. INFO. SUPPLEM. DISPONIBLES DANS LA NOTICE (CODE F8-E1) | Les filtres sont encrassés. | Nettoyez les filtres. |
| | Le tuyau d'évacuation est plié. | Le tuyau d'évacuation ne doit pas être plié. |
| | Le raccordement du siphon est fermé. | Le disque obturateur du raccordement du siphon doit être retiré. |
| ... affiche : CYCLE ARRÊTÉ VERIF. FILTRE INFO. SUPPLEM. DISPONIBLES DANS LA NOTICE (CODE F6-E3) | Les filtres ou les bras d'aspersion sont encrassés. | Nettoyez les filtres et les bras d'aspersion. |
| | La quantité d'eau présente dans le circuit de l'appareil est insuffisante. | Les pièces creuses (bols et tasses, par exemple) doivent être tournées vers le bas dans le panier. |
| | Le tuyau d'évacuation n'est pas installé correctement. | Le tuyau d'évacuation doit être installé correctement (pour les appareils placés en hauteur, veillez à laisser un espace d'au moins 200 à 400 mm par rapport au bord inférieur de l'appareil) ; reportez-vous aux instructions d'installation. |
| | Beaucoup de mousse à l'intérieur. | Répétez le lavage sans détergent ou attendez que toute la mousse ait disparu. |
| ... affiche : PRESSEZ ▶ ET FERMEZ LA PORTE | La porte n'a pas été fermée dans un délai de 3 secondes après sélection de la touche ▶ . | Appuyez de nouveau sur la touche ▶ et fermez la porte de l'appareil dans un délai de 3 secondes. |
| ... affiche : OUVR. ET ENSUITE FERMEZ LA PORTE | La porte n'a pas été ouverte entre les cycles. | Déchargez l'appareil (au besoin), puis ouvrez et fermez la porte. |
| ... affiche : FER. L'ARR. D'EAU CONTACTEZ SAV INFO. SUPPLEM. DISPONIBLES DANS LA NOTICE (CODE F8-E1) ou L'afficheur indique un autre code : Fx-Ey | L'appareil a un défaut technique. | Appelez le service client de l'usine (en indiquant le message d'erreur affiché). Fermez la valve d'eau. |
| <p>Après avoir procédé comme indiqué ci-dessus, le message d'erreur doit être réinitialisé. Ceci permet en général de remédier à l'anomalie.</p> <p>REMISE A ZERO :</p> <ul style="list-style-type: none"> - Appuyez sur la touche ⊗ pendant 3 secondes. - Fermez la porte. - L'eau est automatiquement vidangée pendant 1 minute. - Vous pouvez à présent démarrer l'appareil. | | |

| La vaisselle... | Causes possibles... | Solutions... |
|---|--|--|
| ... n'est pas parfaitement propre/présente des résidus d'aliments | L'espace entre les plats est insuffisant (les pièces creuses n'ont pas été disposées correctement dans le panier). | Disposez la vaisselle de façon à ce que les différentes pièces ne se touchent pas. Les pièces creuses (bols et tasses, par exemple) doivent être tournées vers le bas dans le panier. |
| | La quantité de détergent est insuffisante, le détergent est périmé ou n'a pas été conservé dans de bonnes conditions. | Ajoutez du détergent, au besoin ; respectez le dosage préconisé par le fabricant. Conservez toujours le détergent dans un endroit sec et ne le stockez pas pendant trop longtemps. |
| | La température sélectionnée est trop basse pour le degré de saleté de la vaisselle. | Si la vaisselle est particulièrement sale, sélectionnez un programme avec une température plus élevée (voir le tableau des programmes, page 10). |
| | Chargement de la vaisselle sur les deux paniers (inférieur et supérieur) simultanément en sélectionnant l'option « 1/2 charge/Multizone ». | Si vous sélectionnez l'option « 1/2 charge/Multizone » (si disponible), vous devez charger soit le panier supérieur, soit le panier inférieur afin d'accroître la puissance de lavage et obtenir ainsi un résultat optimal. |
| | Les bras d'aspersion sont bouchés, les filtres sont encrassés ou mal installés. | Les bras d'aspersion ne doivent pas être bouchés, les filtres doivent être propres et installés correctement (voir « Entretien et nettoyage », page 13). |
| | La rotation des bras d'aspersion est entravée par de la vaisselle ou des couverts. | Les bras d'aspersion doivent pouvoir tourner librement sans être gênés par des pièces de vaisselle ou des couverts. |
| ... présente des résidus : résidus de sel régénérant | L'eau est trop dure. | Dans les régions où l'eau est extrêmement dure, il est nécessaire d'ajouter du sel régénérant plus souvent (voir page 4). |
| | Le bouchon du récipient à sel est ouvert. | Fermez correctement le bouchon du récipient à sel. |
| | Le dosage du liquide de rinçage est insuffisant. | Si vous utilisez un détergent « tout en un » (tablette/capsule), essayez d'ajouter un peu de liquide de rinçage. |
| ... n'est pas sèche | Les récipients en plastique ne sèchent pas correctement. | Les matières plastiques ne sèchent pas bien ; si elles sont mouillées à la fin du cycle de lavage, essuyez-les. |
| | La vaisselle propre est restée dans l'appareil pendant un temps relativement long après la fin du cycle (par exemple, si vous utilisez l'option « Départ différé »). | Dans un tel cas, il est normal que des gouttes d'eau soient présentes sur la vaisselle et sur les parois de l'appareil. Laissez la porte entrouverte pendant 5 minutes avant de décharger l'appareil. |
| | Les pièces creuses ne sont pas disposées correctement dans le panier. | Disposez les pièces de façon à ce que l'eau ne s'accumule pas dans les cavités. |
| | Le dosage du liquide de rinçage n'est pas correctement réglé. | Augmentez le dosage du liquide de rinçage (voir page 5). |
| | Programme « Rapide » sélectionné. | Le programme Rapide 40 °C/45 °C est conçu pour laver rapidement de la vaisselle légèrement sale. Si vous l'utilisez pour laver une charge complète de vaisselle moyennement sale ou très sale, il est possible que la vaisselle ne sèche pas complètement. Dans ce cas, sélectionnez un programme d'une durée standard. Pour obtenir un résultat optimal, ouvrez la porte dès la fin du programme et patientez 15 minutes avant de décharger l'appareil. |
| ... est décolorée (pièces en plastique) | Jus de tomate/carotte. | La sauce tomate, par exemple, peut causer une décoloration des pièces en plastique. Utilisez de préférence un détergent en poudre, dont vous pourrez augmenter le dosage pour un blanchiment plus efficace. Sélectionnez également un programme à température de lavage plus élevée. |
| ... verres opaques, etc. | La vaisselle n'est pas adaptée pour le lavage en machine (porcelaine). | Utilisez uniquement de la vaisselle et des verres résistants au lave-vaisselle. |
| ... dépôts sur les verres, faciles à éliminer | Le programme de lavage sélectionné ne convient pas pour les verres. | Disposez la vaisselle de façon à ce que les pièces ne se touchent pas. Évitez de mélanger les objets en verre dans un même panier. Sélectionnez un programme spécial verres. |

| La vaisselle... | Causes possibles... | Solutions... |
|---|--|---|
| ... les verres ne brillent pas | Les verres ne sont pas adaptés pour le lavage en machine (porcelaine). | Ce phénomène est irréversible. Pour les lavages suivants, nous vous recommandons : - de modifier le dosage de l'adoucesseur ; - de vous conformer aux quantités de détergent préconisées ; - de respecter les recommandations du fabricant en cas d'utilisation de tablettes « tout-en-un ». |
| ... les tasses à thé ont noirci et la coloration ne disparaît pas après le lavage au lave-vaisselle | Théine présente dans le thé noir. | En cas de taches de thé, pour améliorer le blanchiment, ajoutez une cuillère à café de bicarbonate de soude avec du détergent dans le distributeur de détergent. |
| ... taches de rouille | Vous n'avez pas sélectionné le programme de Prélavage. | Les résidus d'aliments contenant du sel ou des acides peuvent provoquer la formation de taches de rouille, y compris sur les couverts en acier inoxydable. C'est pourquoi il est conseillé de lancer le programme de prélavage si vous prévoyez de laver la vaisselle plus tard. |
| ... autres taches | Le dosage du liquide de rinçage est insuffisant. | En présence de taches, augmentez le dosage du liquide de rinçage (voir page 5). Si vous utilisez un détergent « tout en un » (tablette/capsule), essayez d'ajouter un peu de liquide de rinçage. |
| ... traînées | Le dosage du liquide de rinçage est trop élevé. | En présence de traînées, réduisez le dosage du liquide de rinçage (voir page 5). Si vous utilisez un détergent « tout en un » (tablette/capsule) avec liquide de rinçage incorporé, n'ajoutez pas de liquide de rinçage. |
| ... mousse | Le dosage du détergent/liquide de rinçage n'est pas adapté. | N'utilisez que la quantité strictement nécessaire de détergent/liquide de rinçage, sous peine de provoquer une formation excessive de mousse. |

Si, après avoir effectué les contrôles ci-dessus, le défaut persiste, éteignez l'appareil, débranchez-le de la prise secteur et fermez la valve d'eau. Contactez le Service Après-Vente (voir également la garantie).

Avant de contacter le Service Après-Vente, munissez-vous des données suivantes :

- description de la panne,
- type et modèle de l'appareil,
- numéro de service figurant sur l'étiquette signalétique adhésive apposée à l'intérieur de la porte, à droite :



5019 300 02534

