



notice d'utilisation

\* *On pense à vous*

Lavante-séchante

AWW 14791 W

## Electrolux. Thinking of you.

Partagez notre imagination sur [www.electrolux.com](http://www.electrolux.com)

## Sommaire

Consignes de sécurité	2	Programmes de séchage	19
Description de l'appareil	4	Entretien et nettoyage	20
Bandeau de commande	5	En cas d'anomalie de fonctionnement	
Première utilisation	8		23
Personnalisation	8	Caractéristiques techniques	26
Utilisation quotidienne	8	Valeurs de consommation	26
Utilisation - Séchage	12	Installation	27
Conseils utiles	13	Branchement électrique	30
Conseils de séchage	14	En matière de protection de l'environnement	31
Programmes de lavage	15		



Sous réserve de modifications



## Consignes de sécurité

**Important** Veuillez lire attentivement cette notice et la conserver pour toute consultation future.

- La sécurité de nos appareils est conforme aux règles reconnues de la technique et à la législation sur la sécurité des appareils. Cependant en tant que fabricant, nous vous rappelons les règles de sécurité suivantes.
- Conservez cette notice d'utilisation avec votre appareil. Si l'appareil devait être vendu ou cédé à une autre personne, assurez-vous que la notice d'utilisation l'accompagne. Le nouvel utilisateur pourra alors être informé du fonctionnement de celui-ci et des avertissements s'y rapportant.
- Pour des raisons de sécurité et dans le but de garantir un usage correct de l'appareil, nous vous invitons à lire attentivement cette notice d'utilisation ainsi que les recommandations et les avertissements qu'elle contient avant de procéder à l'installation et à la première utilisation de l'appareil.
- Avant la première utilisation, vérifiez si l'appareil n'a pas été endommagé pendant le transport. Ne procédez pas à l'installation d'un appareil endommagé. Si l'appareil présente un endommagement, adressez-vous à votre magasin vendeur.
- Si votre appareil est livré au cours d'un mois d'hiver, lorsque la température est inférieure à 0°C. Laissez l'appareil dans un

local à température ambiante pendant 24 heures avant de le mettre en service.

**Sécurité générale**

- Il est interdit de modifier ou d'essayer de modifier les caractéristiques techniques de cet appareil.
- Le hublot s'échauffe au cours des programmes de lavage à température élevée. Ne le touchez pas !
- Veillez à empêcher vos animaux familiers de se glisser dans le tambour. Pour éviter cela, vérifiez l'intérieur du tambour avant chaque utilisation de l'appareil.
- Les objets tels que les pièces de monnaie, les épingles de sûreté, les clous, les vis, les cailloux ou tout autre objet dur, tranchant, peuvent provoquer d'importants dégâts et ne doivent pas être placés dans l'appareil.
- N'utilisez que les quantités de lessive et d'assouplissant indiquées par le fabricant. Une quantité excessive pourrait endommager le linge. Conformez-vous aux doses préconisées par les fabricants.
- Groupez les petits articles, tels que les chaussettes, ceintures lavables en machine etc., dans un petit sac de toile ou une taie, afin d'éviter que ces pièces ne glissent entre le tambour et la cuve.
- Ne lavez pas en machine le linge avec des baleines, les tissus non ourlés ou déchirés.

- Débranchez toujours la prise de courant et fermez le robinet de l'eau après chaque utilisation et avant le nettoyage et l'entretien de l'appareil.
- N'essayez en aucun cas de réparer l'appareil vous-même. Les réparations effectuées par du personnel non qualifié peuvent provoquer des blessures ou le mauvais fonctionnement de l'appareil. Contactez le service après-vente de votre magasin vendeur. Exigez des pièces de rechange certifiées Constructeur.

### Installation

- Cet appareil est lourd. Faites attention lors de son déplacement.
- Déballez l'appareil et vérifiez qu'il n'est pas endommagé. En cas de doute, ne l'utilisez pas et contactez le magasin vendeur.
- L'appareil doit être débridé avant la première utilisation. L'élimination incomplète des dispositifs de protection pour le transport pourrait occasionner des dommages à l'appareil et aux meubles voisins. Voir le chapitre correspondant dans cette notice d'utilisation.
- Assurez-vous, après avoir installé l'appareil, que celui-ci ne repose pas sur le tuyau d'alimentation ou le tuyau de vidange et que le plan de travail ne coince pas le câble d'alimentation contre le mur.
- Si l'appareil est placé sur une moquette, ajustez les pieds afin de permettre à l'air de circuler librement sous l'appareil.
- Assurez-vous, après avoir installé l'appareil, qu'aucun tuyau ou raccord ne fuit.
- Si l'appareil est installé dans un endroit exposé au gel, veuillez lire attentivement le chapitre "Précautions contre le gel".
- Ne confiez les travaux hydrauliques nécessaires à l'installation de l'appareil qu'à un plombier qualifié.
- Si l'installation électrique de votre habitation nécessite une modification pour le branchement de votre appareil, faites appel à un électricien qualifié.
- Lavez et séchez en machine uniquement les articles pouvant supporter ce traitement. Suivez les indications se trouvant sur l'étiquette dont chaque article est muni
- Ne surchargez pas l'appareil. Voir le chapitre correspondant dans cette notice d'utilisation "Programmes de lavage".
- Avant le lavage, videz les poches et fermez les boutons et les fermetures à glissière. Évitez de laver les articles effilochés ou déchirés, et traitez avant le lavage les taches de peinture, d'encre, de rouille et d'herbe. Les soutiens-gorge à armature NE doivent PAS être lavés en machine.
- Les articles détachés à l'essence, à l'alcool, au trichloréthylène, etc., ne doivent pas être mis dans un lave-linge. Si de tels détachants sont utilisés avant le lavage en machine, il faudra attendre que le produit se soit évaporé avant d'introduire les articles dans l'appareil.
- Certaines pièces volumineuses comme les couettes et les édredons, doivent être lavées/séchées dans une machine industrielle de grande capacité.
- Vérifiez toujours que les poches des vêtements à laver/sécher ne contiennent pas de briquet (jetable ou autre) ou d'allumettes.
- Ne séchez pas dans l'appareil d'articles ayant été traités avec des produits chimiques, tels que les produits utilisés pour le nettoyage à sec car ils pourraient provoquer une explosion. Ne séchez que des articles lavés à l'eau.
- Lorsque le lavage est effectué avec une lessive liquide contenue dans une boule doseuse à placer directement dans le tambour, il est nécessaire de retirer cette boule avant de procéder au séchage du linge.
- Le cordon d'alimentation ne doit jamais être tiré au niveau du cordon ; mais toujours au niveau de la prise.
- N'utilisez jamais votre nouveau lave-linge si le câble d'alimentation, le bandeau de commande, le plan de travail ou le socle sont endommagés de manière telle que l'intérieur de l'appareil est accessible.

### Usage prévu

- Cet appareil est destiné à un usage particulier. Ne l'utilisez pas à des fins commerciales ou industrielles ou pour d'autres buts que celui pour lequel il a été conçu.

### Sécurité des enfants

- Cet appareil n'est pas destiné à être utilisé par des enfants ou des personnes dont les capacités physiques, sensorielles ou mentales, ou le manque d'expérience et de connaissance les empêchent d'utiliser l'appareil sans risque lorsqu'ils sont sans surveillance ou en l'absence d'instruction d'une personne responsable qui puisse leur assurer une utilisation de l'appareil sans danger.
- Les matériaux d'emballage (p.ex. les films plastiques, le polystyrène) représentent un danger pour les enfants - risque d'asphyxie ! Conservez-les hors de la portée des enfants.
- Rangez les détergents en lieu sûr, hors de la portée des enfants.
- Assurez-vous que les enfants ou vos animaux domestiques ne puissent pas pénétrer dans le tambour. Pour empêcher que des enfants et des animaux familiers ne pénètrent dans le tambour, l'appareil est doté d'un dispositif spécial. Pour activer ce dispositif, tournez le bouton (sans ap-

puyer) situé à l'intérieur du hublot dans le sens des aiguilles d'une montre jusqu'à ce que la rainure soit horizontale. Si nécessaire, utilisez une pièce de monnaie.

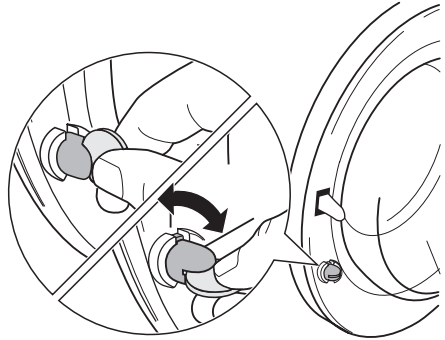

Pour désactiver ce dispositif et permettre la fermeture du hublot, tournez le bouton dans le sens inverse des aiguilles d'une montre jusqu'à ce que la rainure soit verticale.

### Description de l'appareil

**i** Votre nouvel appareil répond à toutes les exigences de traitement moderne du linge en économisant l'eau, l'énergie et la lessive. Le nouveau système de lavage permet d'utiliser toute la lessive et d'économiser l'eau et donc l'énergie.

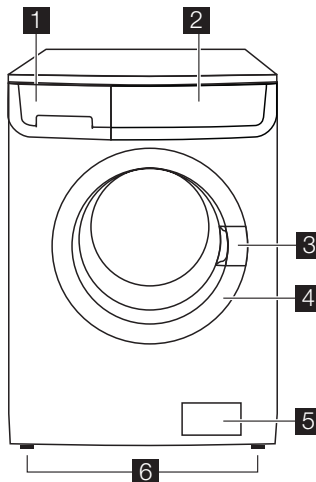

**1** Boîte à produits

**2** Bandeau de commande

**3** Poignée d'ouverture du hublot

**4** Plaque signalétique

**5** Pompe de vidange**Boîte à produits**

⏏ Lessive en poudre utilisée pendant le pré-lavage et le trempage ou détachant utilisé avec l'option Taches (si disponible). La lessive de pré-lavage et de trempage est ajoutée au début du programme de lavage. Le détachant est ajouté pendant la phase d'action contre les taches.

⏏ Lessive en poudre ou liquide pour le lavage principal. Pour les lessives liquides, versez-les **juste avant** le démarrage du programme.

⊗ Additifs liquides (assouplissant, amidon). Respectez le dosage indiqué sur le flacon, en fonction de la caractéristique de l'assouplissant utilisé, normal ou concentré. **Ne dépassez pas les doses maximales**. Par contre, l'assouplissant ou les additifs d'amidon doivent être versés dans le compartiment correspondant avant le démarrage du programme de lavage.

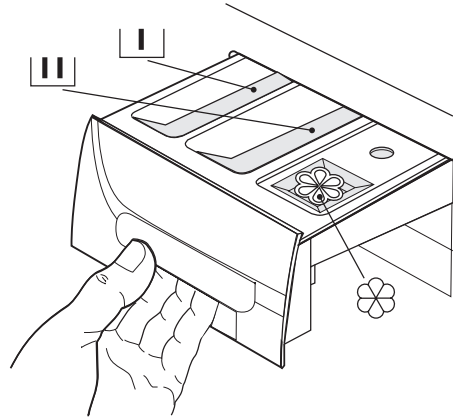
**6** Pieds réglables**Bandeau de commande**

**i** Le bandeau de commandes est illustré ci-dessous. Il comporte le sélecteur de programmes, les touches, les voyants et l'afficheur. Ceux-ci sont signalés tout au long de la notice par les numéros auxquels ils se réfèrent.

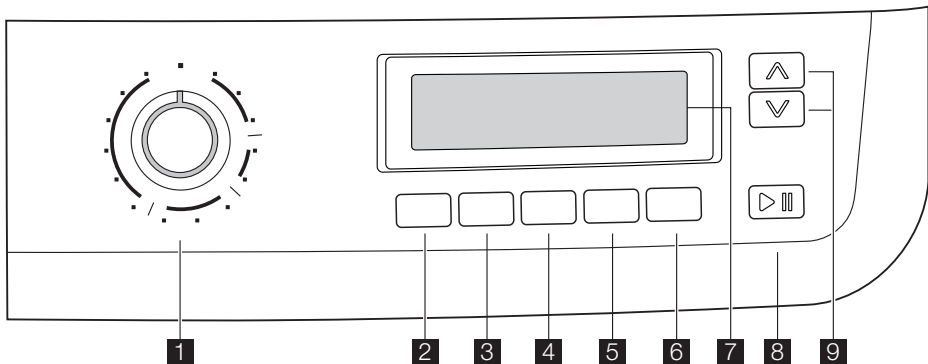
**1** Sélecteur de programmes**2** Touche Température**3** Touche de réduction d'essorage**4** Touche Séchage Auto**5** Touche Minuterie**6** Touche Départ différé**7** Affichage**8** Touche Marche/Arrêt**9** Touches "Time Manager"

## Sélecteur de programmes

Il vous permet de mettre l'appareil en fonctionnement ou à l'arrêt et/ou de sélectionner un programme.

## Température

Cette touche permet d'augmenter ou de diminuer la température de lavage.

## Essorage

En appuyant sur cette touche, vous pouvez modifier la vitesse d'essorage du programme sélectionné.

## Sélectionnez le Séchage Auto

En appuyant sur cette touche, vous pouvez choisir le degré de séchage nécessaire pour le linge en coton et synthétiques :

- Très sec (Coton)
- Prêt à ranger (Coton et Synthétiques)
- Prêt à repasser (Coton)

Le symbole du degré de séchage sélectionné sera indiqué par le tracé d'une ligne au dessus et au dessous du degré de séchage sélectionné.

## Sélection de la Minuterie

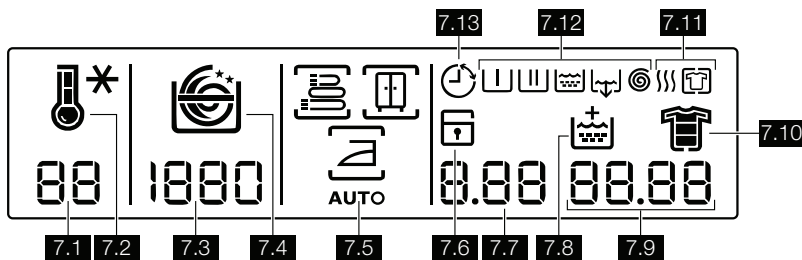

Si vous souhaitez effectuer le programme de séchage chronométrique, appuyez sur cette

## Affichage





L'écran affiche les informations suivantes :

**7.1:** Température

**7.2:** Symboles de température , Froid \* . Au cours du cycle de lavage, l'écran affiche l'icône de température animée pour indiquer que l'appareil a entamé la phase de chauffage de l'eau dans la cuve.

**7.3:** Vitesse d'essorage

**7.4:** Symboles de la vitesse d'essorage.

- Aucun essorage 
- Arrêt cuve pleine 
- Nuit Silence Plus 

touche jusqu'à ce que le temps de séchage voulu s'affiche dans la fenêtre en fonction des textiles (Coton ou Synthétique) à sécher. Pour le Coton, vous pouvez choisir un temps de séchage de 10 à 250 minutes (4.10). Pour le Synthétique, vous pouvez choisir un temps de séchage de 10 à 130 minutes (2.10). Chaque fois que vous appuyez sur cette touche, le temps de séchage augmente de 5 minutes.

## Départ différé (Départ différé)

En appuyant sur cette touche, le programme de lavage peut être différé de 30 min, 60 min, 90 min, 2 heures, puis d'heure en heure jusqu'à un maximum de 20 heures.

## Départ/Pause

Cette touche permet de démarrer ou d'interrompre le programme sélectionné.

## Time Manager

À l'aide de ces touches, vous pouvez modifier la durée du programme proposée automatiquement par la machine.

Au cours de la phase d'essorage, la spirale est animée.

L'option **Aucun essorage** supprime toutes les phases d'essorage et augmente le nombre de rinçages de certains programmes.

**Arrêt cuve pleine :** en choisissant cette option, l'eau du dernier rinçage n'est pas évacuée pour éviter le froissement du linge. Une fois le programme terminé, la fenêtre d'affichage indique trois zéros **0.00** clignotants, le voyant de la touche **8** s'éteint et le hubot est verrouillé pour signaler que l'eau doit être vi-

dangée. Pour vidanger l'eau, veuillez lire le paragraphe " Fin du programme ".



**Nuit Silence Plus** : en choisissant cette option, l'eau du dernier rinçage n'est pas évacuée pour éviter le froissement du linge.

Comme toutes les phases d'essorage sont supprimées, ce cycle de lavage est très silencieux et peut être sélectionné la nuit ou aux heures creuses pour profiter d'un tarif avantageux. Certains programmes utilisent plus d'eau lors du rinçage. Une fois le programme terminé, la fenêtre d'affichage indique trois zéros **0.00** clignotants, le voyant de la touche **8** est éteint et le hubot est verrouillé pour signaler que l'eau doit être vidangée.

Pour vidanger l'eau, veuillez lire le paragraphe " Fin du programme ".

### 7.5: Symboles de séchage automatique

En appuyant sur la touche **4**, vous pouvez choisir un des degrés de séchage disponible pour le coton et les synthétiques :

-  = Très sec (pour le coton)
-  = Prêt à ranger (pour le coton et les synthétiques)
-  = Prêt à repasser (pour le coton)

**7.6: Sécurité enfants**  (reportez-vous au paragraphe " Première utilisation ").

### 7.7: Durée de séchage

Après la sélection d'un programme de séchage, la durée de séchage s'affiche en minutes ou en heures et minutes (max 250 min). Après le départ du programme, le temps restant est réactualisé de minute en minute.

**7.8: Symbole Rinçage plus**  .

### 7.9:

#### • **Durée du programme sélectionné**

Après sélection d'un programme, la durée s'affiche en heures et en minutes (par exemple 2.05). La durée est calculée automatiquement sur la base de la charge maximum recommandée pour chaque type de textile. Après le départ du programme, le temps restant est réactualisé de minute en minute.

#### • **Fin du programme**

A la fin du programme, trois zéros clignotent dans la fenêtre d'affichage et le hublot peut être ouvert.

#### • **Sélection d'option erronée**

Si une option non compatible est sélectionnée avec le programme de lavage

choisi, le message **Err** s'affiche pendant quelques secondes et le voyant rouge de la touche **8** clignote.





#### • **Codes d'alarme**

En cas d'anomalie de fonctionnement, des codes d'alarme s'affichent, par exemple

**E20** (voir le paragraphe " En cas d'anomalie de fonctionnement ").

#### • **Départ différé**

### 7.10 : Symboles du niveau de salissure

- Intensif 
- Normal/Quotidien 
- Léger/Rapide 
- Court 

### 7.11: Symboles de déroulement du séchage

-  = Séchage
-  = Anti-froissage

En sélectionnant le programme de séchage, les symboles correspondant aux phases du programme de séchage s'affichent dans la partie supérieure de la fenêtre d'affichage.

Après le départ du programme (activation de la touche **8**), seul le symbole de la phase en cours reste allumé.

### 7.12 : Symboles des phases du programme de lavage

- Prélavage 
- Lavage 
- Rinçages 
- Vidange 
- Essorage 

En sélectionnant le programme de lavage, les symboles de déroulement du lavage correspondant aux différentes phases du programme apparaissent en haut de la fenêtre d'affichage. Après le départ du programme (activation de la touche **8**), seul le symbole de la phase en cours reste allumé.

### 7.13: Symbole Départ différé

En appuyant sur la touche correspondante, le délai sélectionné apparaît dans la fenêtre d'affichage pendant quelques secondes, puis la durée du programme sélectionné s'affiche. Le symbole correspondant s'allume. La valeur du départ différé sélectionné diminue d'heure en heure puis, lorsqu'il ne reste plus qu'une heure, elle diminue de minute en minute.

## Première utilisation

- i** • Assurez-vous que les raccordements électriques et hydrauliques sont conformes aux instructions d'installation.
- Retirez le bloc en polystyrène et tout autre matériel se trouvant dans le tambour.
- Avant de laver pour la première fois, lancez un cycle coton à la température

la plus élevée, sans placer de linge dans l'appareil, afin d'éliminer du tambour et de la cuve les résidus de matériaux utilisés lors de la fabrication. Versez 1/2 mesure de lessive dans le compartiment de lavage principal et démarrez le programme.

## Personnalisation

### Signaux sonores

L'appareil est doté d'un dispositif sonore qui retentit dans les cas suivants :

- à la fin du cycle
- en cas d'anomalie de fonctionnement.

Appuyez simultanément sur les touches **4** et **5** pendant environ **6 secondes** pour désactiver le signal sonore (sauf en cas d'anomalie de fonctionnement). Appuyez de nouveau sur ces deux touches pour réactiver le signal sonore.

### Sécurité enfants

Cette option permet d'éviter le départ d'un programme par inadvertance ou la modifica-

tion d'un programme en cours. Elle reste active même si l'appareil n'est pas en fonctionnement.

Il y a deux types de verrouillage :

1. avant d'appuyer sur la touche **8** : il est alors impossible de démarrer l'appareil.
2. après avoir appuyé sur la touche **8** : il est alors impossible de modifier une option ou le programme.

Pour activer ou désactiver cette option, appuyez simultanément sur les touches **5** et **6** pendant environ 6 secondes jusqu'à ce que le symbole **🔒** apparaisse ou disparaisse de l'afficheur.

## Utilisation quotidienne

### Chargement du linge

Ouvrez le hublot en tirant avec précaution vers l'extérieur à l'aide de la poignée. Placez les articles un à un dans le tambour, en les dépliant le plus possible. Refermez le hublot.

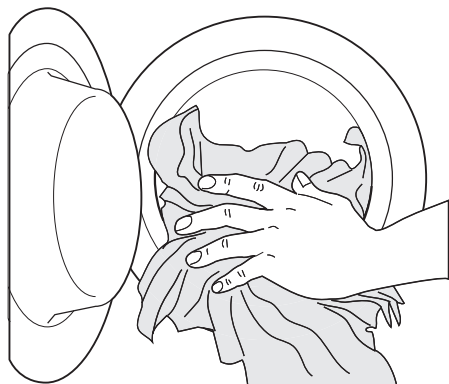

### Dosage des produits lessiviels

Tirez la boîte à produits jusqu'à la butée. Dosez la lessive en poudre, versez-la dans le compartiment pour le lavage principal (III) ou dans le compartiment correspondant si l'option/le programme sélectionné l'exige (pour plus d'informations, voir le chapitre "Boîte à produits").

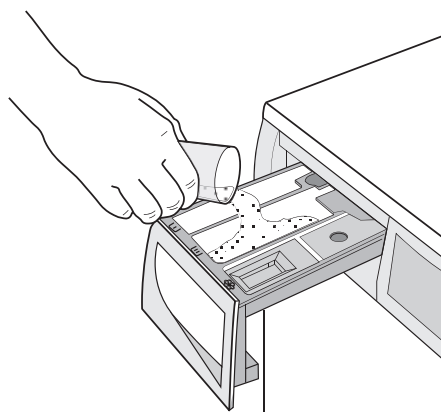



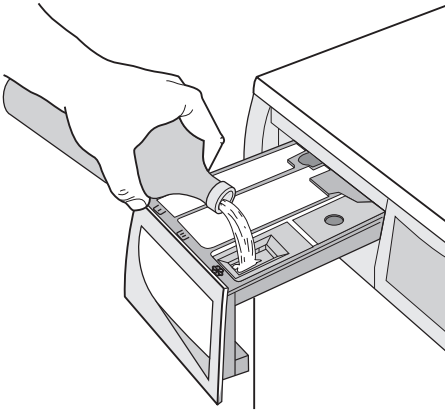

Versez, le cas échéant, l'assouplissant dans le compartiment  (sans dépasser le niveau "MAX"). Fermez doucement la boîte à produits.



### Sélectionnez le programme souhaité en tournant le sélecteur sur (1)

Tournez le sélecteur sur le programme souhaité. Le lave-linge proposera une température et sélectionnera automatiquement la valeur d'essorage maximum prévue pour le programme choisi. Vous pouvez modifier ces valeurs à l'aide des touches correspondantes. Le voyant **vert** de la touche **8** clignote. Le sélecteur de programmes peut être tourné vers la droite ou vers la gauche. Positionnez-le sur  pour réinitialiser le programme/mettre le lave-linge à l'arrêt.

**A la fin du programme, le sélecteur doit être tourné sur la position  pour mettre le lave-linge à l'arrêt.**

 **Attention** Si vous tournez le sélecteur de programmes sur un autre programme quand le cycle est en cours, le voyant **rouge** de la touche **8** clignote trois fois et le message **Err** s'affiche pour indiquer l'erreur de sélection. L'appareil n'effectuera pas le nouveau programme sélectionné.

### Touches des options de programme

Selon le programme, différentes fonctions peuvent être combinées. Ces dernières doivent être sélectionnées après le choix d'un programme et avant la sélection de la touche **8**.

### Sélectionnez la température en appuyant sur la touche 2

Lors de la sélection d'un programme, l'appareil propose automatiquement une température par défaut.

Appuyez sur cette touche par pressions successives pour augmenter ou diminuer la température si vous souhaitez que votre linge soit lavé à une température différente de celle proposée par le lave-linge.

### Réduire la vitesse d'essorage en appuyant sur la touche 3

Une fois que vous avez sélectionné le programme souhaité, l'appareil propose automatiquement la vitesse d'essorage maximale autorisée pour ce programme.

Appuyez sur la touche **3** par pressions successives pour modifier la vitesse d'essorage, si vous souhaitez que le linge soit essoré à une vitesse différente de celle qui est proposée par le lave-linge.

### Sélectionnez un rinçage supplémentaire

Cet appareil est conçu pour consommer peu d'eau. Toutefois, pour les personnes particulièrement sensibles (allergiques aux lessives), il peut être toutefois nécessaire de rincer le linge avec une quantité d'eau supplémentaire (Rinçage plus). Pour **activer** cette option, appuyez simultanément sur les touches **4** et **6** pendant quelques secondes. Le symbole Rinçage plus s'affiche. Cette fonction reste allumée en permanence. Pour la **supprimer**, appuyez de nouveau sur les touches **4** et **6** jusqu'à ce que le symbole Rinçage plus disparaisse.

### Sélectionner l'option Départ différé en appuyant sur la touche 6

Avant de lancer le programme, si vous souhaitez en différer le départ, appuyez par pressions successives sur la touche **6** pour sélectionner le délai souhaité. Le symbole correspondant **7.13** s'affiche dans la partie supérieure de la fenêtre.

Le départ différé sélectionné (jusqu'à 20 heures) apparaît sur la fenêtre d'affichage pendant quelques secondes, puis la durée du programme apparaît de nouveau.

Vous devez sélectionner cette option après avoir réglé le programme et avant d'appuyer sur la touche **8**.

Vous pouvez modifier ou annuler le départ différé à tout moment, avant d'appuyer sur la touche **8**.

Sélection du départ différé :

1. Sélectionnez le programme et les options requises.
2. Sélectionnez l'option Départ différé en appuyant sur la touche **6**.
3. Appuyez sur la touche **8** :
  - la machine entame le compte à rebours.
  - Le programme démarre dès que le délai du départ différé sélectionné est écoulé.

Annulation du départ différé après avoir appuyé sur la touche **8** :





1. Mettez le lave-linge en PAUSE en appuyant sur la touche **8**.
2. Appuyez une fois sur la touche **6** jusqu'à ce que le symbole  s'affiche.
3. Appuyez de nouveau sur la touche **8** pour lancer le programme.

**Important** Le délai sélectionné ne peut être modifié qu'après avoir sélectionné de nouveau le programme de lavage.

Le Départ différé **ne peut pas** être sélectionné avec le programme **VIDANGE**.

### Sélectionnez l'option Time Manager en appuyant sur les touches **9**







Appuyez par pressions successives sur ces touches pour prolonger ou écourter la durée du cycle de lavage. Le symbole **7.10** apparaît dans la fenêtre d'affichage pour indiquer le degré de salissure choisi. Cette option peut être sélectionnée uniquement avec les programmes **Coton**, **Synthétiques** et **Délicats**.

Niveau de salissure	Icône	Type de textile
Intensif		Pour les articles très sales
Normal		Pour les articles normalement sales
Quotidien		Pour les articles salis au quotidien
Light (Léger)		Pour les articles peu sales
Rapide		Pour les articles très peu salis

Niveau de salissure	Icône	Type de textile
Court <sup>1)</sup>		Pour les articles portés brièvement

1) Nous vous conseillons de réduire la charge de linge (voir le tableau "Programmes de lavage").

**Important** L'option Time Manager ne peut pas être sélectionnée avec les programmes. La disponibilité de différents niveaux de salissure varie en fonction du type de textile, comme l'indique le tableau ci-après.

Tissu	Niveau de salissure					
<b>Coton</b>						
95°/90°C	X	X	X	X	X	X
60°C/50°C	X	X	X	X	X	X
40°C	X	X	X	X	X	X
30°C	X	X	X	X	X	X
Froid	X	X	X	X	X	X
<b>Synthétiques</b>						
60°C/50°C		X	X	X		X
40°C		X	X	X		X
30°C		X	X	X		X
Froid		X	X	X		X
<b>Délicats</b>						
40°C		X	X	X		X
30°C		X	X	X		X
Froid		X	X	X		X

### Lancez le programme en appuyant sur la touche **8**

Pour lancer le programme sélectionné, appuyez sur la touche **8**, le voyant vert correspondant à la touche **8** cesse de clignoter.

Pour interrompre un programme en cours, appuyez sur la touche **8** : le voyant vert clignote.

Pour faire repartir le programme là où il a été interrompu, appuyez de nouveau sur la touche **8**. Si vous avez sélectionné un départ différé, l'appareil commence son décompte. Lorsqu'une option non compatible est sélectionnée, le voyant **rouge** de la touche **8** clignote 3 fois tandis que le message **Err** s'affiche pendant quelques secondes.

## Modification d'une option ou d'un programme en cours

Il est possible de modifier des options d'un programme en cours avant que l'appareil ne les exécute.

Avant d'effectuer un changement, vous devez mettre l'appareil en PAUSE en appuyant sur la touche **8**. Seule l'option Time Manager ne peut pas être modifiée après le départ du programme. Si vous souhaitez modifier l'option Time Manager, vous devez annuler le programme en cours et effectuer une nouvelle sélection.

Si le programme est en cours, il n'est possible de le modifier qu'en le réinitialisant.

Tournez le sélecteur sur , puis sur le nouveau programme. Démarrez le nouveau programme en appuyant de nouveau sur la touche **8**. L'eau reste dans la cuve.

## Interruption d'un programme

Appuyez sur la touche **8** pour interrompre le programme en cours, le voyant vert correspondant clignote.

Appuyez de nouveau sur la même touche pour **redémarrer** le programme.

## Annulation d'un programme

Pour annuler un programme en cours, tournez le sélecteur de programmes sur .

Vous pouvez à présent sélectionner un nouveau programme.

## Ouverture du hublot

Après le départ du programme (ou pendant la durée du départ différé) le hublot est verrouillé, si vous devez l'ouvrir, mettez d'abord l'appareil en PAUSE en appuyant sur la touche **8**.

Si le hublot ne peut pas être ouvert, cela signifie que l'appareil est déjà en phase de chauffe ou que le niveau de l'eau est trop élevé. N'essayez pas de forcer sur le hublot ! Le hublot peut être ouvert pendant le cycle de séchage, soit au cours des 10 premières minutes du programme, soit à la fin du programme de séchage (après la phase anti-froissage).

Si vous ne parvenez pas à ouvrir le hublot mais que cela est absolument nécessaire, mettez l'appareil à l'arrêt en tournant le sélecteur sur **0**. Au bout de quelques minutes, le hublot pourra être ouvert (**Attention au niveau et à la température de l'eau !**).

Après avoir refermé le hublot, vous devrez sélectionner de nouveau le programme et les options et appuyer sur la touche **8**.

## Fin du programme

L'appareil s'arrête automatiquement. Trois zéros **0.00** clignotants s'affichent et le voyant de la touche **8** s'éteint. Un signal sonore retentit pendant quelques minutes.

Si vous avez sélectionné un programme avec l'option "ARRET CUVE PLEINE", l'eau reste dans la cuve à la fin du programme et le hublot reste verrouillé pour vous rappeler qu'il faut vidanger l'eau avant d'ouvrir le hublot. Suivez les instructions ci-dessous pour vidanger l'eau :

1. Tournez le sélecteur de programmes sur **0**.
2. Sélectionnez le programme vidange ou essorage.
3. Réduisez la vitesse d'essorage, si nécessaire, en appuyant sur la touche correspondante.
4. Appuyez sur la touche **8**.

A la fin du programme, tournez le sélecteur de programmes sur **0** pour mettre l'appareil à l'arrêt.

Sortez le linge et vérifiez que le tambour est vide. Débranchez la prise de courant et fermez le robinet d'arrivée d'eau. Laissez le hublot ouvert pour éviter la formation de moisissures et de mauvaises odeurs.

**Mode veille** : Si le linge n'est pas retiré dans les 10 minutes qui suivent la fin du programme, le panneau lumineux de l'afficheur s'éteint et le système d'économie d'énergie s'active. Seul le voyant de la touche **8** clignote pour signaler que l'appareil doit être éteint. Appuyez sur une touche quelconque pour faire sortir l'appareil du mode d'économie d'énergie et pour sélectionner un autre programme ou mettre l'appareil à l'arrêt.

## Utilisation - Séchage

### Séchage indépendant

#### **Avertissement**

La quantité de linge max. recommandée est de 4 kg pour le coton et le lin, et 3 kg pour les synthétiques.

-  En appuyant sur la touche il est également possible de sécher jusqu'à 6 kg d'articles en coton (reportez-vous au tableau des " Programme de séchage ").

#### **Avertissement**

**Pendant le séchage, le robinet de l'eau doit être ouvert et le tuyau de vidange placé correctement.**

1. Chargez le linge.
2. Sélectionnez un cycle d'essorage à la vitesse maximale autorisée pour ce type de linge afin d'obtenir d'excellents résultats de séchage.
3. Sélectionnez le programme de séchage pour coton ou synthétiques dans le secteur Séchage du sélecteur de programmes.
4. Si vous souhaitez sélectionner un séchage électronique, appuyez sur la touche **4** jusqu'à ce que le symbole correspondant au degré de séchage souhaité s'affiche sous cette forme .
5. Si vous souhaitez sélectionner un programme de séchage chronométrique, appuyez sur la touche **5** jusqu'à ce que le temps de séchage apparaisse apparaisse dans la fenêtre d'affichage (reportez-vous au tableau des " Programmes de séchage "). Chaque fois que vous appuyez sur cette touche le temps de séchage augmente de 5 minutes.

#### **Remarque !**

La durée du programme augmente automatiquement de quelques minutes.

6. Appuyez sur la touche **8** pour lancer le programme.  
Après le départ du programme, le temps restant est réactualisé de minute en minute.

#### **Remarque !**

Les articles en coton (serviettes éponge, draps, chemises, etc.) ou les autres articles qui s'enroulent pendant la phase

d'essorage risquent de ne sécher que partiellement. Si exceptionnellement, à la fin du programme le linge est encore un peu mouillé, nous vous conseillons de déplier les articles qui se sont enroulés, de les répartir correctement dans le tambour puis de sélectionner un cycle de séchage supplémentaire de 20 à 30 minutes.

7. A la fin du programme, un signal sonore retentit et trois zéros " **0.00** " clignotent dans la fenêtre d'affichage et le hublot est verrouillé.

Les dix dernières minutes du cycle de séchage correspondent à la phase anti-froissage. Pendant ce temps, le hublot est verrouillé et trois zéros " **0.00** " clignotent dans la fenêtre d'affichage.

-  Si vous souhaitez ouvrir le hublot avant ou pendant la phase anti-froissage, ou l'interrompre, appuyez sur une touche quelconque ou tournez le sélecteur de programmes sur un programme quelconque (sauf **0** ).
8. Tournez le sélecteur sur " **0** " pour mettre à l'arrêt l'appareil.
  9. Sortez le linge.

### Séchage ENCHAÎNÉ

Avec un programme de séchage enchaîné, la quantité de linge maximum recommandé est de 4 kg pour le coton et 3 kg pour les synthétiques.

-  Il est possible de sécher jusqu'à 6 kg d'articles en coton seulement en appuyant sur la touche (reportez-vous au tableau des " Programmes de séchage ").

#### **Attention N'utilisez pas de boule d'assouplissant pendant le programme de lavage si vous faites un séchage enchaîné.**

1. Introduisez le linge.
2. Versez la lessive et l'assouplissant.
3. Choisissez le textile/programme de lavage.
4. Sélectionnez les options souhaitées en appuyant sur les touches respectives.  
Dans la mesure du possible, ne sélectionnez pas une vitesse d'essorage inférieure à celle proposée par l'appareil de

façon à économiser de l'énergie et à éviter des temps de séchage trop longs. Quoiqu'il en soit, la réduction de la vitesse d'essorage n'est possible qu'après la sélection du séchage.

Les vitesses minimum que vous pouvez sélectionner sont les suivantes :

- 900 tr/min pour le coton et les synthétiques avec séchage électronique ;
- 900 tr/min pour le coton et 700 tr/min pour du linge avec un séchage chronométrique.

5. Sélectionnez le temps de séchage en appuyant sur la touche **5** ou le degré de sé-

chage en appuyant sur la touche **4**. L'affichage indique la durée de tout le cycle de lavage et de séchage sélectionné.

6. Lancez le programme en appuyant sur la touche **8**. Après le départ du programme, le temps restant est réactualisé de minute en minute.
7. A la fin du programme, tournez le sélecteur de programmes sur **O** pour mettre l'appareil à l'arrêt.
8. Sortez le linge.

## Conseils utiles

### Tri du linge

Suivez les symboles pour l'entretien des textiles se trouvant sur l'étiquette dont chaque article est muni et les instructions de lavage du fabricant. Nous vous conseillons de trier le linge : d'un côté, le linge résistant pouvant supporter un lavage et un repassage énergétiques, de l'autre, le linge délicat qu'il convient de traiter avec précaution.

### Avant le chargement du linge

Lavez les articles "blancs" et les couleurs séparément. Les articles blancs peuvent perdre de leur blancheur au cours du lavage.

Lorsqu'ils sont lavés pour la première fois, les articles de couleur peuvent perdre de leur couleur et déteindre sur d'autres pièces de linge ; ils doivent donc être lavés séparément la première fois.

Boutonnez les taies d'oreiller, fermez les fermetures à glissière et à pression, les crochets. Nouez les ceintures et les rubans.

Traitez les taches tenaces avant le lavage. Frottez les endroits particulièrement sales à l'aide d'un détergent ou d'une pâte spécifique.

Apportez un soin tout particulier aux rideaux. Enlevez les crochets ou placez-les dans une housse ou un filet.

### Traitement des taches

Les taches résistantes ne s'éliminent pas toujours avec de l'eau et de la lessive. Il est donc conseillé de les traiter avant le lavage.

**Sang** : traitez les taches fraîches avec de l'eau froide. Pour les taches sèches, laissez

1) ne pas utiliser d'acétone sur de la soie artificielle,

tremper toute la nuit dans de l'eau mélangée à un produit spécial. Savonnez, frottez et rincez.

**Peinture à l'huile** : tamponnez à l'aide d'un solvant après avoir étalé le vêtement sur un chiffon propre ; répétez plusieurs fois.

**Taches de gras séchées** : étalez le vêtement sur un chiffon propre et tamponnez avec de l'essence de térébenthine.

**Rouille** : utilisez un produit anti-rouille en suivant attentivement les conseils du fabricant. Pour les vieilles taches, assurez-vous que la nature du textile supporte le produit.

**Taches de moisi** : traitez avec un agent de blanchiment (blancs et couleur bon teint seulement).

**Herbe** : savonnez légèrement, traitez avec un agent de blanchiment (blancs et couleur bon teint seulement).

**Crayon à bille et colle** : imprégnez d'acétone <sup>1)</sup> étalez le vêtement sur un chiffon propre et tamponnez.

**Rouge à lèvres** : tamponnez à l'acétone comme ci-dessus et traitez les taches avec de l'alcool dénaturé. Traitez les marques résiduelles avec un agent de blanchiment.

**Vin rouge** : faites tremper dans de l'eau et un produit nettoyant. Rincez et traitez avec de l'acide acétique ou citrique, puis rincez.

Traitez les marques résiduelles avec un agent de blanchiment.

**Encre** : en fonction du type d'encre, imbibez le tissu d'acétone <sup>1)</sup> puis d'acide acétique ; traitez les marques résiduelles sur les tissus

blancs avec un agent de blanchiment et rincez.

**Cambouis - goudron :** étalez un peu de beurre frais sur la tache, laissez reposer puis tamponnez avec de l'essence de térébenthine.

### Choix de la lessive

Les fabricants de lessive indiquent sur les emballages la quantité de lessive à utiliser selon la charge de linge. Conformez-vous aux doses et aux instructions préconisées sur les emballages.

Bien qu'ils soient biodégradables, les détergents contiennent des substances qui, lorsqu'elles sont utilisées en grandes quantités, peuvent bouleverser le fragile équilibre de la nature.

Le choix de la lessive dépend du type de textile (délicats, lainages, coton, etc.), de la couleur, de la température de lavage et du degré de salissure.

Toutes les marques de lessives courantes vendues dans le commerce peuvent être utilisées avec cet appareil :

- lessives en poudre pour tous les types de textiles
- lessives en poudre pour les tissus délicats (60°C max) et les lainages
- lessives liquides, de préférence pour les programmes de lavage à températures peu élevées (60°C max.) pour tous les types de tissus, ou lessives spéciales pour les lainages uniquement.

La lessive et les additifs doivent être versés dans les compartiments correspondants de

la boîte à produits avant le démarrage du programme.

Pour les lessives liquides, sélectionnez un programme **sans** prélavage.

L'appareil comprend un système de recirculation qui permet une utilisation optimale des lessives concentrées.

Respectez le dosage indiqué sur le flacon, en fonction de la caractéristique de l'assouplissant utilisé, normal ou concentré. **Ne dépassez pas les doses maximales .**

### Dosage des produits lessiviels et additifs

Le type et la quantité de lessive à utiliser varie en fonction de la charge de linge à laver, du type de textile, du degré de salissure et de la dureté de l'eau.

Suivez les instructions du fabricant concernant les quantités à utiliser.

Utilisez moins de lessive si :

- vous lavez peu de linge
- le linge n'est pas très sale
- vous constatez qu'il y a trop de mousse pendant le lavage.

### Degrés de dureté de l'eau

L'eau a plusieurs degrés de dureté. Vous obtiendrez le degré de dureté de votre eau en contactant la compagnie de distribution d'eau de votre région ou tout autre service compétent. En cas de dureté d'eau moyenne ou élevée, nous recommandons d'ajouter de l'adoucissant en suivant les instructions du fabricant. Si le degré de dureté de l'eau est peu élevé, adaptez la quantité de lessive.

## Conseils de séchage

### Comment faire un séchage

Comme un sèche-linge, l'appareil fonctionne selon le principe de la condensation.

**Pendant le séchage, le robinet d'arrivée d'eau doit être ouvert et le tuyau de vidange doit vidanger l'eau dans un évier ou un tuyau de vidange, même pendant le cycle de séchage.**

#### Attention !

Avant de démarrer le programme de séchage, diminuez les charges de linge lavées afin d'obtenir de bons résultats.

### Linge ne convenant pas au séchage

- Ne faites pas sécher en machine des articles délicats tels que voilages synthéti-

ques, vêtements en laine et en soie, vêtements avec des pièces en métal, collants en nylon, articles volumineux tels que anoraks, couvertures de lit, couvertures matelassées, duvets et sacs de couchage.

- Évitez de sécher du linge sombre avec du linge clair pelucheux (comme des serviettes éponge).
- Sortez le linge quand l'appareil a terminé le cycle de séchage.
- L'adjonction d'assouplissant au dernier rinçage permet de réduire l'électricité statique sur le linge.

- Les vêtements rembourrés de caoutchouc-mousse ou de matières similaires ne doivent pas être séchés en machine ; en raison du danger d'incendie.
- Les tissus contenant des résidus de fixateurs ou de laque à cheveux ou bien de dissolvant pour vernis à ongles et de produits similaires ne doivent pas être séchés en machine afin d'éviter la formation de vapeurs dangereuses.

La lessive et les additifs doivent être versés dans les compartiments correspondants du bac à produits avant le démarrage du programme.





Pour les lessives concentrées, en poudre ou liquides, sélectionnez un programme **sans** pré-lavage.

Le lave-linge comprend un système de recirculation qui permet une utilisation optimale des lessives concentrées.

Respectez le dosage indiqué sur le flacon, en fonction de la caractéristique de l'assouplissant utilisé, normal ou concentré. **Ne dépassez pas les doses maximales.**

### Etiquettes des vêtements

Conformez-vous scrupuleusement aux étiquettes d'entretien de votre linge et assurez-vous que l'article peut être séché en machine :

-  = Séchage en tambour permis
-  = Séchage à haute température
-  = Séchage à température modérée
-  = Séchage en tambour interdit.

### Durée du cycle de séchage

Le temps de séchage peut varier en fonction :

- de la vitesse de l'essorage final
- du degré de séchage souhaité
- du type de linge
- de la quantité de linge.





Les temps moyens de séchage chronométrique sont indiqués dans le chapitre "Programmes de séchage". L'expérience vous enseignera quels sont les temps les plus adaptés aux exigences personnelles en fonction des différents textiles. Il est conseillé de prendre note du temps de séchage des cycles déjà effectués.







### Séchage supplémentaire

Si le linge est encore trop humide à la fin du programme, effectuez un autre cycle de séchage court.





 **Avertissement Pour éviter la formation de plis ou le rétrécissement des vêtements, évitez un séchage excessif.**





## Programmes de lavage

Programme - Température maximale et minimale - Description du cycle - Vitesse d'essorage maximale - Charge de linge maximale - Type de linge	Options	Compartiment à lessive
<b>COTON</b> 90° - FROID Lavage principal, Rinçages Vitesse d'essorage max. de 1400 tr/min Charge max. 8 kg - Réd. charge 4 kg <sup>1)</sup> <b>Coton blanc et couleur</b> (articles normalement sales).	ESSORAGE ARRÊT CUVE PLEINE EXCLUSION D'ESSORAGE NUIT SILENCE PLUS RINÇAGE PLUS TIME MANAGER	 
<b>Coton avec pré-lav.</b> 90° - FROID Pré-lavage, Lavage principal, Rinçages Vitesse d'essorage max. de 1400 tr/min Charge max. 8 kg - Réd. charge 4 kg <sup>1)</sup> <b>Coton blanc ou couleur</b> avec pré-lavage (articles très sales).	ESSORAGE ARRÊT CUVE PLEINE EXCLUSION D'ESSORAGE NUIT SILENCE PLUS RINÇAGE PLUS TIME MANAGER	 <sup>2)</sup>  

Programme - Température maximale et minimale - Description du cycle - Vitesse d'essorage maximale - Charge de linge maximale - Type de linge	Options	Compartment à lessive
<b>Synthétiques</b> 60° - FROID Lavage principal, Rinçages Vitesse d'essorage max. de 900 tr/min Charge max. 4 kg - Réd. charge 2 kg <sup>1)</sup> <b>Synthétiques ou tissus mélangés</b> : sous-vêtements, vêtements de couleur, chemises irrétrécissables, chemisiers.	ESSORAGE ARRÊT CUVE PLEINE EXCLUSION D'ESSORAGE NUIT SILENCE PLUS RINÇAGE PLUS TIME MANAGER	
<b>Déliçats</b> 40° - FROID Lavage principal, Rinçages Vitesse d'essorage max. de 700 tr/min Charge max. 4 kg - Réd. charge 2 kg <sup>1)</sup> <b>Tissus déliçats</b> : acrylique, viscose, polyester.	ESSORAGE ARRÊT CUVE PLEINE EXCLUSION D'ESSORAGE NUIT SILENCE PLUS RINÇAGE PLUS TIME MANAGER	
<b>Repassage facile</b> 60° - FROID Lavage principal, Rinçages Vitesse d'essorage maximale 900 tr/min Charge max. kg 1.5 En choisissant ce programme, le lavage et l'essorage sont effectués en douceur pour éviter le froissement du linge. Il vous sera ainsi plus facile de le repasser. De plus, l'appareil effectuera quelques rinçages supplémentaires.	ESSORAGE ARRÊT CUVE PLEINE EXCLUSION D'ESSORAGE RINÇAGE PLUS	
<b>Spécial bébé</b> 40° - FROID Lavage principal, Rinçages Vitesse d'essorage max. de 700 tr/min Charge max. 2 kg Cycle extrêmement délicat pour les vêtements de différentes couleurs ou les vêtements en laine pour bébé.	ESSORAGE EXCLUSION D'ESSORAGE ARRÊT CUVE PLEINE NUIT SILENCE PLUS RINÇAGE PLUS	
<b>Sport intensif</b> 40° - FROID Prélavage, Lavage principal, Rinçages Vitesse d'essorage max. de 900 tr/min Charge max. 3 kg Ce programme convient pour les articles de sport très sales. L'appareil ajoutera automatiquement une phase de prélavage avant le lavage principal pour éliminer les taches de boue.	ESSORAGE EXCLUSION D'ESSORAGE ARRÊT CUVE PLEINE NUIT SILENCE PLUS RINÇAGE PLUS	
<b>Chemises</b> 30° Lavage principal, Rinçages Vitesse d'essorage max. de 900 tr/min Charge max. 1 kg Ce programme convient pour 5 à 6 chemises peu sales	ESSORAGE EXCLUSION D'ESSORAGE	



Programme - Température maximale et minimale - Description du cycle - Vitesse d'essorage maximale - Charge de linge maximale - Type de linge	Options	Compartment à lessive
<p><b>Essorage</b>            Vidange et essorage long            Vitesse d'essorage max. de 1400 tr/min            Charge max. 8 kg            Essorage séparé pour les vêtements lavés à la main et après les programmes utilisés avec l'option Arrêt cuve pleine et Nuit Silence Plus. Vous pouvez choisir la vitesse d'essorage à l'aide de la touche correspondante en fonction des textiles à essorer.</p>	ESSORAGE	
<p><b>Vidange</b>            Vidange            Charge max. 8 kg            Pour évacuer l'eau du dernier rinçage des programmes effectués avec l'option Arrêt cuve pleine et Nuit Silence Plus</p>		
<p><b>Rinçages</b>            Rinçages            Vitesse d'essorage max. de 1400 tr/min            Charge max. 8 kg            Avec ce programme, il est possible de rincer et d'essorer les vêtements en coton lavés à la main. L'appareil effectue 3 rinçages, suivis d'un dernier essorage long. La vitesse d'essorage peut être réduite en appuyant sur la touche correspondante.</p>	ESSORAGE EXCLUSION D'ESSORAGE ARRÊT CUVE PLEINE NUIT SILENCE PLUS RINÇAGE PLUS	
<p><b>LINGERIE</b>            30° - FROID            Lavage principal, Rinçages            Vitesse d'essorage maximale 900 tr/min            Charge max. 1 kg            Ce programme convient pour les articles très délicats, comme la lingerie, les soutiens-gorges et les sous-vêtements, etc.</p>	ESSORAGE EXCLUSION D'ESSORAGE ARRÊT CUVE PLEINE NUIT SILENCE PLUS	
<p><b>Soie</b>            30° - FROID            Lavage principal, Rinçages            Vitesse d'essorage maximale 700 tr/min            Charge max. 1 kg            Programme de lavage délicat pour la soie et les synthétiques mixtes.</p>	ESSORAGE EXCLUSION D'ESSORAGE ARRÊT CUVE PLEINE NUIT SILENCE PLUS	
<p><b>Lavage à la main</b>            40° - FROID            Lavage principal, Rinçages            Vitesse d'essorage maximale 1000 tr/min            Charge max. 2 kg            Programme spécial pour le linge délicat portant le symbole de "lavage à la main".</p>	ESSORAGE EXCLUSION D'ESSORAGE ARRÊT CUVE PLEINE NUIT SILENCE PLUS	

Programme - Température maximale et minimale - Description du cycle - Vitesse d'essorage maximale - Charge de linge maximale - Type de linge	Options	Compartment à lessive
<p><b>Laine</b> 40° - FROID Lavage principal, Rinçages Vitesse d'essorage maximale 1000 tr/min Charge max. 2 kg Programme de lavage pour la laine lavable en machine ainsi que pour les lainages lavables à la main et les tissus délicats portant la mention "Laver à la main". Un article seul ou volumineux peut provoquer un balourd. Si l'appareil n'effectue pas la dernière phase d'essorage, ajoutez du linge, répartissez-le manuellement puis sélectionnez le programme d'essorage.</p>	<p>ESSORAGE EXCLUSION D'ESSORAGE ARRÊT CUVE PLEINE NUIT SILENCE PLUS</p>	
<p><b>Jeans</b> 60° - FROID Lavage principal, Rinçages Vitesse d'essorage maximale 1200 tr/min Charge max. 4 kg Avec ce programme, il est possible de laver des articles en jeans tels que pantalons, chemises ou vestes, mais aussi des articles en jersey réalisés avec des matières haute technologie. (l'option Rinçage plus est automatiquement activée).</p>	<p>ESSORAGE EXCLUSION D'ESSORAGE ARRÊT CUVE PLEINE NUIT SILENCE PLUS</p>	
<p><b>Coton AA avec prélav.</b> 90° - 40° Prélavage, Lavage principal, Rinçages Vitesse d'essorage max. de 1400 tr/min Charge max. 8 kg <b>Coton blanc ou couleur</b> avec prélavage. Ce programme est réservé au lavage des articles en coton normalement sales et tachés. La température sera réduite et la durée de lavage sera prolongée.</p>	<p>ESSORAGE EXCLUSION D'ESSORAGE ARRÊT CUVE PLEINE NUIT SILENCE PLUS RINÇAGE PLUS</p>	
<p><b>Coton AA</b> 90° - 40° Lavage principal, Rinçages Vitesse d'essorage max. de 1400 tr/min Charge max. 8 kg <b>Coton blanc et couleur bon teint</b> Ce programme est réservé au lavage des articles en coton normalement ou peu sales. La température sera réduite et la durée de lavage sera prolongée. Ceci permet d'obtenir un lavage efficace tout en économisant de l'énergie.</p>	<p>ESSORAGE EXCLUSION D'ESSORAGE ARRÊT CUVE PLEINE NUIT SILENCE PLUS RINÇAGE PLUS</p>	
<p><b>O = Arrêt</b> Pour annuler un programme en cours ou mettre à l'arrêt l'appareil.</p>		
<p><b>Séchage Synthétiques</b> Programme de séchage synthétiques. Ce programme peut être utilisé avec le séchage chronométrique ou le séchage automatique (degré de séchage : Prêt à ranger).</p>		

Programme - Température maximale et minimale - Description du cycle - Vitesse d'essorage maximale - Charge de linge maximale - Type de linge	Options	Compartiment à lessive
<b>COTON SÉCHAGE</b> Programme de séchage synthétiques. Ce programme peut être utilisé avec le séchage chronométrique ou le séchage automatique (degré de séchage : Prêt à ranger, Prêt à repasser).		

- 1) Si vous sélectionnez l'option COURT en appuyant sur la touche **9**, nous vous conseillons de réduire la charge maximale comme indiqué. (Réd. charge = réduction charge). La charge à pleine capacité est toutefois possible, mais elle n'offre pas les mêmes résultats de lavage.
- 2) Pour les lessives liquides, sélectionnez un programme sans PRÉLAVAGE.

## Programmes de séchage

### Programmes automatiques

Degré de séchage	Type de textile	Charge max.
<b>TRES SEC</b> Pour les articles pouvant être rangés sans être repassés.	<b>Coton et lin</b> (peignoirs, serviettes de bain, etc.)	4 kg
<b>PRÊT À RANGER</b> Pour les articles pouvant être rangés sans être repassés	<b>Coton et lin</b> (peignoirs, serviettes de bain, etc.)	4 kg
<b>PRET A RANGER</b> Pour les articles pouvant être rangés sans être repassés.	<b>Synthétiques et tissus mélangés</b> (tricotés, chemisiers, linge de corps, linge de maison)	3 kg
<b>PRET A REPASSER</b> Pour les vêtements à repasser	<b>Coton et lin</b> (draps, nappes, chemises, etc.)	4 kg

### Programmes chronométriques

Degré de séchage	Type de textile	Charge max.	Vitesse d'essorage	Temps de séchage conseillé en minutes
<b>TRES SEC</b> Pour les articles pouvant être rangés sans être repassés.	<b>Coton et lin</b> (peignoirs, serviettes de bain, etc.)	6 kg 4 kg 2 kg	<b>1400</b>	200-220 125-135 75-85
<b>PRÊT À RANGER</b> Pour les articles pouvant être rangés sans être repassés	<b>Coton et lin</b> (peignoirs, serviettes de bain, etc.)	6 kg 4 kg 2 kg	<b>1400</b>	190-210 115-125 65-75
<b>PRET A RANGER</b> Pour les articles pouvant être rangés sans être repassés.	<b>Synthétiques et tissus mélangés</b> (tricotés, chemisiers, linge de corps, linge de maison)	3 kg 1 kg	<b>900</b>	115-125 40-50
<b>PRET A REPASSER</b> Pour les vêtements à repasser	<b>Coton et lin</b> (draps, nappes, chemises, etc.)	6 kg 4 kg 2 kg	<b>1400</b>	160-180 95-105 55-65



**Conformément à la directive européennes EN 50229**, le programme Coton de référence pour les données qui figurent sur

l'étiquette énergétique doit être testé en divisant la charge de lavage maximale en deux

parts égales et en séchant chacune d'elles avec l'option MINUTERIE.

## Entretien et nettoyage

**⚠ Avertissement** Vous devez débrancher l'appareil du réseau électrique avant toute opération de nettoyage ou d'entretien.

### Détartrage de l'appareil

L'eau du robinet contient du calcaire. Toutefois, il n'est généralement pas nécessaire de détartrer l'appareil si le produit lessiviel est bien dosé. Si le détartrage s'impose, utilisez un produit spécifique qui ne soit pas corrosif, spécialement conçu pour les lave-linge, que vous pourrez vous procurer dans le commerce. Respectez le dosage indiqué sur l'emballage.

### Après chaque lavage

Laissez le hublot entrouvert après chaque utilisation. Ceci empêchera la formation de moisissures et de mauvaises odeurs à l'intérieur de l'appareil et permettra d'aérer la cuve.

### Entretien régulier

Les lavages à basse température peuvent provoquer l'accumulation de résidus à l'intérieur du tambour.

Nous vous conseillons d'effectuer un lavage d'entretien régulier.

Pour lancer un lavage d'entretien :

- Le tambour doit être vide.
- Sélectionnez le programme de lavage pour coton le plus chaud.
- Utilisez une mesure de lessive normale, un type de poudre ayant des propriétés biologiques.

### La carrosserie

Nettoyez-la à l'eau savonneuse. Rincez et séchez soigneusement.

**Important** N'utilisez jamais d'alcool, de produits abrasifs ou caustiques.

### La boîte à produits

La boîte à produits doit être nettoyée régulièrement.

Les compartiments à lessive et à produits additifs doivent faire l'objet d'un nettoyage régulier.

Sortez la boîte de son logement en appuyant sur le taquet de sécurité, et tirez-la vers vous pour la libérer.

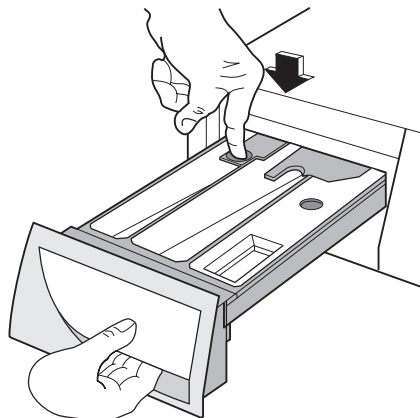

Lavez-la sous l'eau courante pour éliminer les résidus de poudre.

Pour faciliter le nettoyage, la partie supérieure du compartiment réservé à l'additif doit être enlevée. Nettoyez tous les éléments sous l'eau courante.

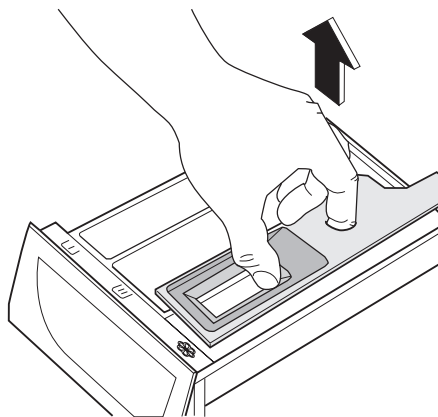

Nettoyez les différents compartiments à l'aide d'une brosse.

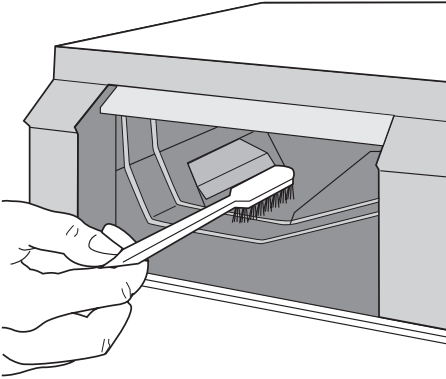

### Le tambour

Des corps étrangers sujets à la rouille dans le linge ou bien l'eau ferrugineuse du robinet peuvent provoquer des dépôts de rouille dans le tambour.

**Important** Ne nettoyez pas le tambour avec des produits de détartrage acides, des produits abrasifs contenant du chlore ou avec une paille de fer.

1. Éliminez les dépôts de rouille à l'intérieur du tambour avec un produit de nettoyage pour acier inoxydable.
2. Effectuez un cycle de lavage sans linge pour éliminer les résidus de produits de nettoyage.  
Programme : bref programme pour Coton à température maximale auquel vous devez ajouter environ le quart d'une dose de lessive.

### Le joint du hublot

Contrôlez régulièrement qu'il n'y ait pas de corps étrangers dans le joint d'étanchéité du hublot.

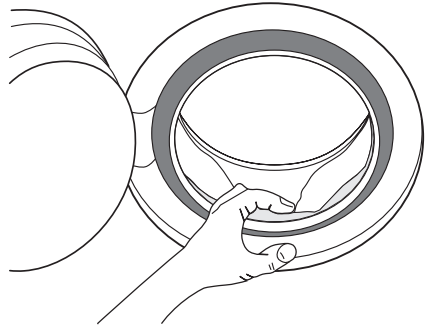

### La pompe de vidange

La pompe doit être contrôlée régulièrement et surtout si :

- l'appareil ne vidange pas ou n'essore pas
- l'appareil fait un bruit inhabituel pendant la vidange dû au blocage de la pompe par des objets tels que épingles de sûreté, pièces de monnaie, agrafes, etc.

Procédez comme suit :

1. Débranchez l'appareil.
2. Si nécessaire, attendez que l'eau refroidisse.
3. Ouvrez le volet de la pompe.

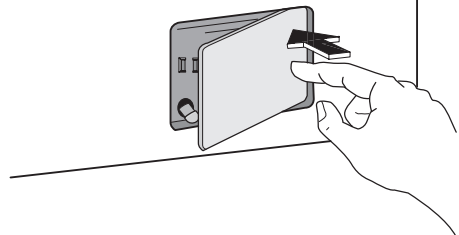

4. Placez un récipient sur le sol à proximité de la pompe pour recueillir l'eau qui pourrait éventuellement en sortir.
5. Sortez le petit tuyau d'évacuation de son siège, placez-le dans le récipient et enlevez le bouchon.

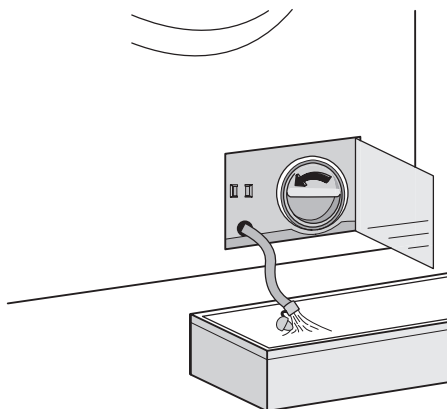

6. Quand l'eau ne sort plus, dévissez le couvercle de la pompe et retirez-le. Conservez toujours à portée de main un chiffon pour essuyer l'eau qui s'écoule de la pompe lors du retrait du couvercle.
7. Enlevez les éventuels objets bloquant la pompe en la tournant comme indiqué.

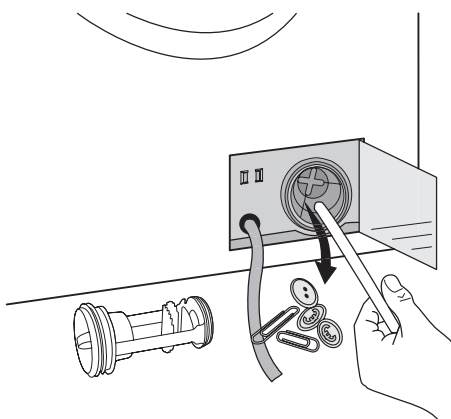

8. Bouchez à nouveau le petit tuyau d'évacuation et remettez-le à sa place.
9. Revissez le couvercle de la pompe.
10. Fermez le volet.

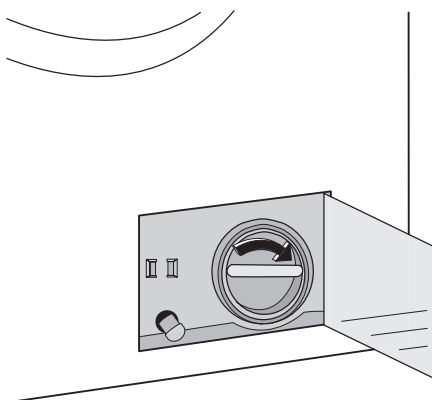

### ⚠ Avertissement

Lorsque l'appareil fonctionne, et selon le programme sélectionné, la pompe peut contenir de l'eau chaude. Ne retirez jamais le couvercle de la pompe pendant un cycle de lavage ; attendez toujours que le cycle soit terminé et que l'appareil soit vide. Lors de la remise en place du couvercle, refixez-le avec soin pour éviter une fuite et empêcher les enfants de le retirer.

### Nettoyage du filtre du tuyau d'alimentation

Si l'eau est très dure ou contient des traces de dépôts de calcaire ou si vous remarquez que l'appareil prend plus de temps à se remplir, le filtre est peut-être obstrué. Il est donc recommandé de le nettoyer de temps en temps.

1. Fermez le robinet d'arrivée d'eau.
2. Dévissez le tuyau du robinet.
3. Nettoyez le filtre du tuyau à l'aide d'une petite brosse dure.
4. Revissez correctement le tuyau sur le robinet.

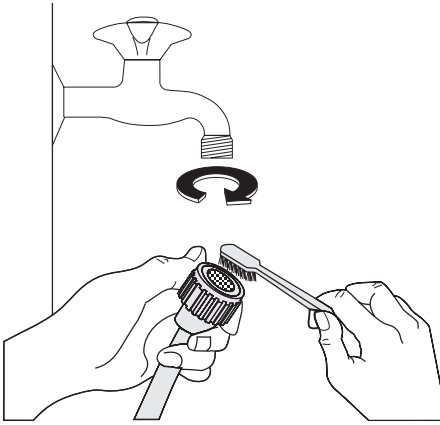

### Vidange de secours

Si l'appareil ne vidange pas, procédez de la façon suivante pour évacuer l'eau :

1. débranchez l'appareil ;
2. fermez le robinet d'arrivée d'eau ;
3. si nécessaire, attendez que l'eau refroidisse ;
4. ouvrez le volet de la pompe ;
5. posez un récipient sur le sol, sortez et placez l'extrémité du petit tuyau d'évacuation dans le récipient. Enlevez le bouchon. L'eau s'écoulera par gravité dans le récipient. Lorsque le récipient est plein, rebouchez le tuyau. Videz le récipient. Répétez l'opération jusqu'à ce que l'eau cesse de sortir ;
6. nettoyez la pompe si nécessaire, comme décrit plus haut ;
7. remettez le petit tuyau d'évacuation à sa place après l'avoir bouché ;
8. vissez le couvercle de la pompe et fermez le volet.

### En cas d'anomalie de fonctionnement

Nous vous recommandons vivement de faire les vérifications suivantes sur votre appareil avant d'appeler votre service après-vente. Il se peut que le problème soit simple et que vous puissiez y remédier vous-même.

En cours de fonctionnement, il est possible que le voyant **rouge** de la touche **8** clignote, qu'un des codes d'alarme suivants s'affiche et que des signaux sonores retentissent toutes les 20 secondes pour indiquer une anomalie :

- **E10** : problème d'arrivée d'eau.
- **E20** : problème d'évacuation d'eau.
- **E40** : hublot ouvert.

Après avoir éliminé le problème, appuyez sur la touche **8** pour redémarrer le programme. Si le problème persiste malgré toutes les vérifications, contactez votre service après-vente.

Anomalie	Cause possible/Solution
<b>Le lave-linge ne démarre pas :</b>	<p>Le hublot n'est pas fermé. <b>E40</b></p> <ul style="list-style-type: none"> <li>• Fermez correctement le hublot.</li> </ul> <p>L'appareil n'est pas correctement branché.</p> <ul style="list-style-type: none"> <li>• Branchez l'appareil.</li> </ul> <p>La prise n'est pas alimentée.</p> <ul style="list-style-type: none"> <li>• Vérifiez votre installation électrique domestique.</li> </ul> <p>Le fusible de l'installation électrique est endommagé.</p> <ul style="list-style-type: none"> <li>• Remplacez le fusible.</li> </ul> <p>Le sélecteur n'a pas été correctement positionné et vous n'avez pas appuyé sur la touche <b>8</b>.</p> <ul style="list-style-type: none"> <li>• Tournez le sélecteur et appuyez de nouveau sur la touche <b>8</b>.</li> </ul> <p>Le départ différé a été sélectionné.</p> <ul style="list-style-type: none"> <li>• Si le linge doit être lavé immédiatement, annulez le départ différé.</li> </ul> <p>La sécurité enfants a été activée.</p> <ul style="list-style-type: none"> <li>• Désactivez la sécurité enfants.</li> </ul>

Anomalie	Cause possible/Solution
<b>L'appareil n'est pas approvisionné en eau :</b>	<p>Le robinet d'arrivée d'eau est fermé. <b>E10</b></p> <ul style="list-style-type: none"> <li>• Ouvrez le robinet d'arrivée d'eau.</li> </ul> <p>Le tuyau d'arrivée d'eau est écrasé ou plié. <b>E10</b></p> <ul style="list-style-type: none"> <li>• Vérifiez le raccordement du tuyau d'arrivée d'eau.</li> </ul> <p>Le filtre du tuyau d'arrivée d'eau est obstrué. <b>E10</b></p> <ul style="list-style-type: none"> <li>• Nettoyez le filtre du tuyau d'arrivée d'eau.</li> </ul> <p>Le hublot n'est pas correctement fermé. <b>E40</b></p> <ul style="list-style-type: none"> <li>• Fermez correctement le hublot.</li> </ul>
<b>La machine se remplit d'eau, mais vidange immédiate-ment :</b>	<p>La crosse de vidange est positionnée trop bas.</p> <ul style="list-style-type: none"> <li>• Reportez-vous au paragraphe du chapitre " Vidange ".</li> </ul>
<b>L'appareil ne vidange pas et/ou n'essore pas :</b>	<p>Le tuyau de vidange est écrasé ou plié. <b>E20</b></p> <ul style="list-style-type: none"> <li>• Vérifiez le raccordement du tuyau de vidange.</li> </ul> <p>La pompe de vidange est obstruée. <b>E20</b></p> <ul style="list-style-type: none"> <li>• Nettoyez la pompe de vidange.</li> </ul> <p>Si un arrêt cuve pleine d'eau a été sélectionné, l'eau reste dans la cuve à la fin du programme.</p> <ul style="list-style-type: none"> <li>• Sélectionnez le programme vidange ou essorage.</li> </ul> <p>La charge de linge n'est pas correctement répartie dans le tambour.</p> <ul style="list-style-type: none"> <li>• Répartissez de nouveau le linge.</li> </ul>
<b>De l'eau est trouvée autour de l'appareil :</b>	<p>Vous avez utilisé trop de lessive ou une lessive qui n'est pas adaptée au lavage en machine (trop de mousse).</p> <ul style="list-style-type: none"> <li>• Réduisez la quantité de lessive ou utilisez une autre lessive mieux adaptée.</li> </ul> <p>Vérifiez si les raccordements des tuyaux sont étanches. Il n'est pas toujours facile de voir si de l'eau coule le long d'un tuyau ; vérifiez s'il est mouillé.</p> <ul style="list-style-type: none"> <li>• Vérifiez le raccordement du tuyau d'arrivée d'eau.</li> </ul> <p>Le tuyau de vidange ou d'alimentation est endommagé.</p> <ul style="list-style-type: none"> <li>• Remplacez-le si nécessaire.</li> </ul> <p>Le bouchon du petit tuyau d'évacuation n'a pas été remis en place après le nettoyage de la pompe.</p> <ul style="list-style-type: none"> <li>• Bouchez à nouveau le petit tuyau d'évacuation et remettez-le à sa place.</li> </ul>
<b>Les résultats de lavage ne sont pas satisfaisants :</b>	<p>Vous avez utilisé trop peu de lessive ou une lessive qui ne convient pas au lavage en machine.</p> <ul style="list-style-type: none"> <li>• Augmentez la quantité de lessive ou utilisez une autre lessive plus adaptée.</li> </ul> <p>Les taches tenaces n'ont pas été traitées avant le lavage.</p> <ul style="list-style-type: none"> <li>• Utilisez des produits du commerce pour traiter les taches tenaces.</li> </ul> <p>Vous n'avez pas sélectionné un programme de lavage ou une température adapté(e).</p> <ul style="list-style-type: none"> <li>• Vérifiez si vous avez sélectionné la bonne température et le bon programme.</li> </ul> <p>Il y a trop de linge.</p> <ul style="list-style-type: none"> <li>• Réduisez la charge.</li> </ul>
<b>Le hublot ne s'ouvre pas :</b>	<p>Le programme n'est pas terminé.</p> <ul style="list-style-type: none"> <li>• Attendez la fin du cycle de lavage.</li> </ul> <p>Le dispositif de verrouillage du hublot n'est pas désactivé.</p> <ul style="list-style-type: none"> <li>• Attendez quelques instants que le verrouillage du hublot soit désactivé.</li> </ul> <p>Il y a de l'eau dans le tambour.</p> <ul style="list-style-type: none"> <li>• Sélectionnez le programme vidange ou essorage pour vidanger l'eau.</li> </ul>



Anomalie	Cause possible/Solution
<b>L'appareil vibre ou est bruyant :</b>	<p>Vous n'avez pas enlevé les dispositifs de protection utilisés pour le transport, et l'emballage.</p> <ul style="list-style-type: none"> <li>• Vérifiez la bonne installation de l'appareil.</li> </ul> <p>Vous n'avez pas réglé les pieds.</p> <ul style="list-style-type: none"> <li>• Vérifiez si l'appareil est de niveau.</li> </ul> <p>La charge de linge n'est pas correctement répartie dans le tambour.</p> <ul style="list-style-type: none"> <li>• Répartissez de nouveau le linge.</li> </ul> <p>Il y a peu de linge dans le tambour.</p> <ul style="list-style-type: none"> <li>• Chargez correctement le linge.</li> </ul>
<b>L'essorage démarre tardivement ou l'appareil n'essore pas :</b>	<p>Le dispositif de sécurité anti-balourd électronique s'est activé parce que le linge n'est pas bien réparti dans le tambour. Pour mieux répartir le linge, le tambour effectue des rotations dans les deux sens et ce jusqu'à ce qu'il n'y ait plus de balourd. Ensuite, l'appareil fera normalement son essorage. Cependant, si au bout de 10 minutes, la charge n'est toujours pas correctement répartie, l'essorage final n'a pas lieu. Dans ce cas, répartissez la charge manuellement, puis sélectionnez le programme d'essorage.</p> <ul style="list-style-type: none"> <li>• Répartissez de nouveau le linge.</li> </ul> <p>La charge est trop petite.</p> <ul style="list-style-type: none"> <li>• Ajoutez d'autres articles, répartissez la charge manuellement, puis sélectionnez le programme d'essorage.</li> </ul>
<b>L'appareil fait un bruit inhabituel :</b>	<p>L'appareil est équipé d'un moteur qui, par rapport aux moteurs traditionnels, émet un bruit particulier. Ce nouveau moteur permet un démarrage en douceur lors de l'essorage et une répartition plus uniforme du linge dans le tambour, ainsi qu'une stabilité accrue de l'appareil.</p>
<b>On ne voit pas d'eau dans le tambour :</b>	<p>Les machines fabriquées selon des technologies modernes fonctionnent de façon beaucoup plus économique, en utilisant moins d'eau que les anciennes, sans que cela n'affecte les performances.</p>
<b>L'appareil ne sèche pas ou le séchage n'est pas satisfaisant :</b>	<p>Le temps ou le degré de séchage n'a pas été sélectionné.</p> <ul style="list-style-type: none"> <li>• Sélectionnez le temps ou le degré de séchage.</li> </ul> <p>Le robinet d'arrivée d'eau est fermé <b>E10</b> .</p> <ul style="list-style-type: none"> <li>• Ouvrez le robinet d'arrivée d'eau.</li> </ul> <p>La pompe est bouchée <b>E20</b> .</p> <ul style="list-style-type: none"> <li>• Nettoyez la pompe de vidange.</li> </ul> <p>Le tambour est surchargé.</p> <ul style="list-style-type: none"> <li>• Réduisez la charge du tambour.</li> </ul> <p>Un programme, un temps ou un degré de séchage adéquat n'a pas été sélectionné.</p> <ul style="list-style-type: none"> <li>• Sélectionnez un programme, un temps ou un degré de séchage correct.</li> </ul>

S'il n'est pas possible de remédier à l'anomalie ou de la localiser, contactez votre service après-vente. En appelant un service après-vente, indiquez-lui le modèle, le numéro de série et de produit et la date d'achat de l'appareil : le centre aura besoin de ces informations.

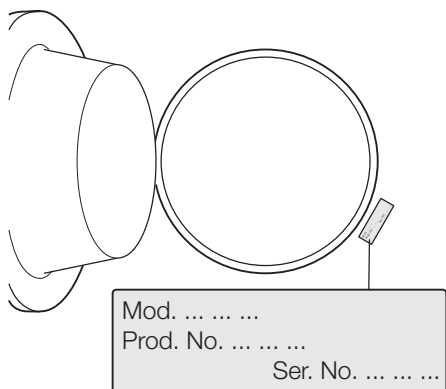

## Caractéristiques techniques

Dimensions	Largeur Hauteur Profondeur	60 cm 85 cm 60 cm
Branchement électrique Tension - Puissance totale - Fusible	Les informations concernant le branchement électrique figurent sur la plaque signalétique apposée sur le bord intérieur du hublot de l'appareil.	
Pression de l'eau d'alimentation	Minimale Maximale	0,05 MPa 0,8 MPa
Charge maximale	Coton	8 kg
Charge max. à sec	Coton Coton grande capacité Synthétique	4 kg 6 kg 3 kg
Vitesse d'essorage	Maximale	1400 tours par minute

## Valeurs de consommation

Programme	Consommation énergétique (kWh)	Consommation d'eau (litres)	Durée du programme (Minutes)
Coton blanc 90°	2.5	62	<b>Pour la durée des programmes, reportez-vous à la fenêtre d'affichage du bandeau de commande.</b>
Coton 60°	1.7	63	
ECONOMIQUE 60° 1)	1.36	60	
Coton 40°	1.0	62	
Synthétiques 40°	0.55	51	
Déliçats 40°	0.53	67	
Laine/Lavage main 30°	0.32	64	

1) " ECONOMIQUE" à 60°C pour une charge de 8 kg est le programme de référence pour les données qui figurent sur l'étiquette d'énergie, d'après les normes CEE 92/75.

- i** Les données de consommation qui figurent dans le tableau sont fournies à titre indicatif, car elles peuvent varier en fonction de la quantité et du type de linge, de la température d'arrivée de l'eau ainsi que de la température ambiante. Elles se réfèrent à la température la plus élevée pour chaque programme.

## Installation

### Déballage

Avant la première utilisation de l'appareil, il est impératif d'enlever les dispositifs de sécurité et l'emballage mis en place pour le transport.

Conservez ces dispositifs de sécurité ; ils devront être remontés pour tout autre transport de l'appareil.

1. Après avoir enlevé les protections de transport, appuyez avec soin l'appareil sur la partie arrière pour retirer le bloc en polystyrène qui constitue le socle de l'emballage.

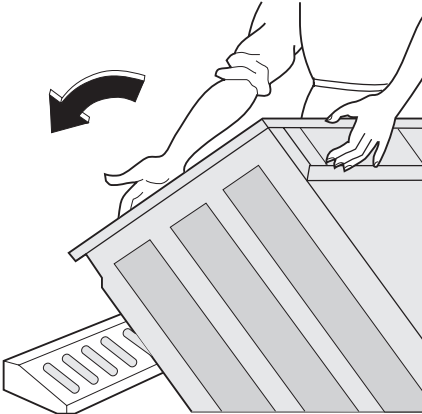

2. Redressez l'appareil et retirez la fixation du câble d'alimentation électrique et du tuyau de vidange placée à l'arrière de l'appareil.

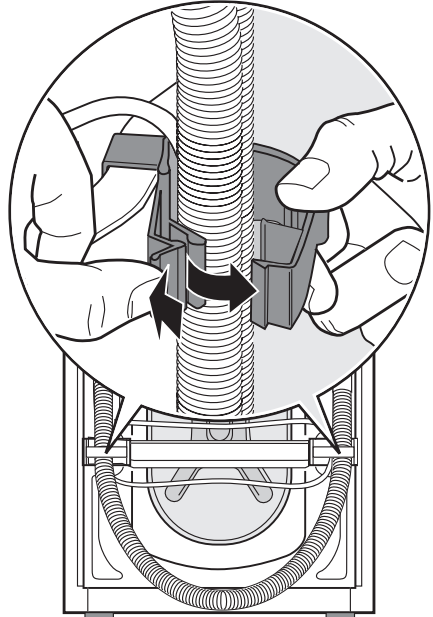

3. À l'aide d'une clé adaptée, dévissez et ôtez la vis centrale à l'arrière **A**. Enlevez avec soin le goujon en plastique correspondant.

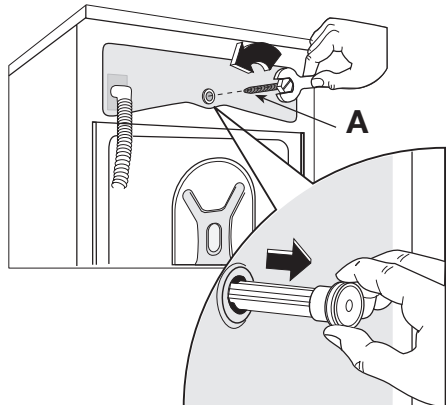

4. Dévissez et retirez les deux grandes vis arrières **B** et les six petits vis **C**.

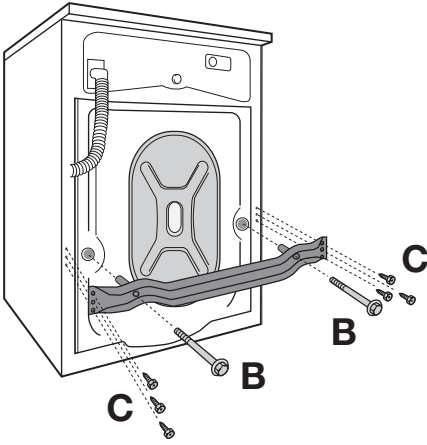

5. Retirez le support **D** et remettez les six petites vis **C**.

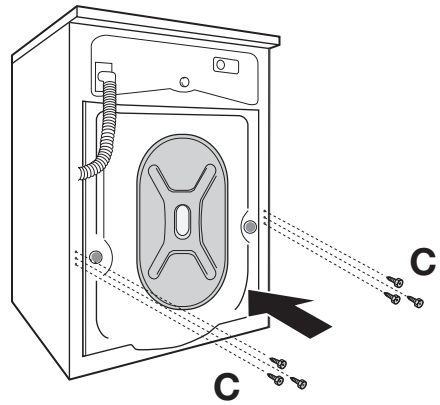
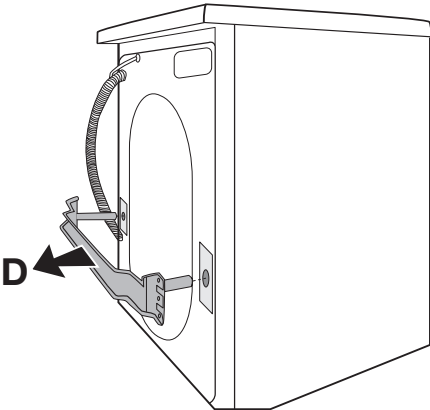

6. Bouchez l'ouverture centrale supérieure et les deux ouvertures en bas à l'aide des caches en plastique correspondants, placés à l'intérieur de l'enveloppe contenant la notice d'utilisation.

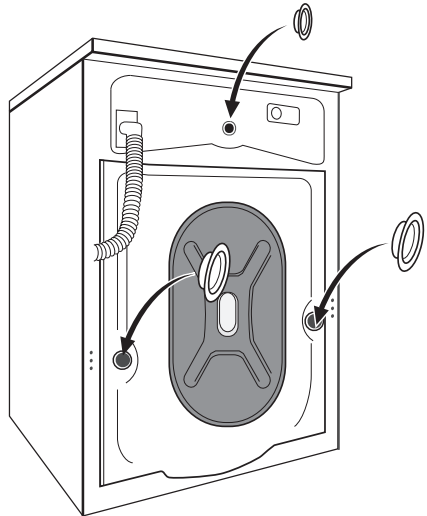

### Emplacement

Placez l'appareil sur un sol plat et dur. Veillez à ce que la circulation d'air autour de l'appareil ne soit pas entravée par des moquettes, tapis etc. Veillez à ce que l'appareil ne touche pas le mur ou les autres meubles de la cuisine. Procédez à la mise à niveau de l'appareil en relevant ou en abaissant les pieds. La vis autobloquante des pieds peut rendre leur réglage difficile, mais l'appareil

**DOIT** être à niveau et bien calé. Le cas échéant, vérifiez le niveau avec un niveau à bulle. Utilisez une clé pour l'ajuster le cas échéant. Une mise à niveau correcte évite les vibrations, le bruit ou des déplacements de l'appareil au cours de son fonctionnement.

**⚠ Attention** Ne placez jamais de cales en carton, en bois ou autre sous l'appareil pour compenser l'irrégularité du sol.

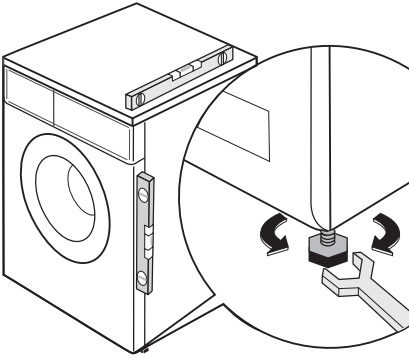

### Arrivée d'eau

**⚠ Avertissement** Cet appareil est conçu pour être raccordé à l'eau froide.

1. Raccordez le tuyau d'arrivée d'eau, livré avec l'appareil, à un robinet fileté (3/4 po). Utilisez toujours le tuyau livré avec l'appareil. Vissez correctement pour éviter toute fuite.

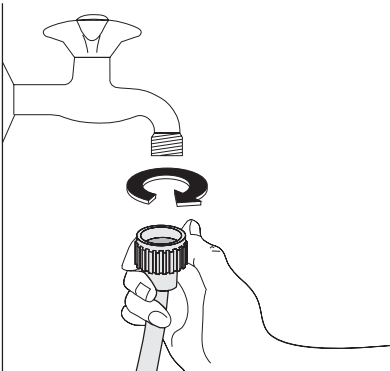

**Important** N'utilisez jamais pour le raccordement un tuyau déjà utilisé précédemment.

2. L'autre extrémité du tuyau d'arrivée d'eau raccordée à l'appareil peut être tournée, comme illustré. Ne raccordez jamais le tuyau d'arrivée d'eau verticalement. Orientez le tuyau en angle vers la direction (droite ou gauche) la plus proche du robinet de l'eau.

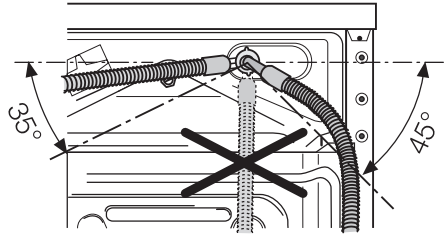

3. Pour ajuster l'orientation du raccord du tuyau d'arrivée d'eau, dévissez la bague de serrage placée à l'arrière de l'appareil. Après avoir positionné le tuyau d'arrivée d'eau, veillez à revisser correctement la bague de serrage pour éviter toute fuite. L'installation doit être conforme au règlement de construction et aux directives de la compagnie locale de distribution d'eau. Vous trouverez la pression d'eau minimale requise pour un fonctionnement sûr de cet appareil au chapitre "Caractéristiques techniques". Si vous ne réussissez pas à effectuer un raccordement direct à l'eau froide provenant du réseau, vous pouvez faire fonctionner l'appareil à partir du réseau de stockage des eaux. Respectez une distance minimale entre l'alimentation de l'appareil et le fond du réservoir à eau.

**Important** Si le branchement se fait sur des tuyauteries neuves ou qui n'ont pas servi depuis longtemps, il est préférable de faire couler une certaine quantité d'eau avant de mettre en place le tuyau de remplissage. De cette façon, on évitera que débris ne s'accumulent à l'intérieur des tuyauteries.

## Vidange de l'eau

L'extrémité du tuyau de vidange peut être positionnée de trois façons.

- **Sur le bord d'un lavabo** à l'aide d'un guide en plastique livré avec l'appareil. Dans ce cas, assurez-vous que l'extrémité du tuyau ne peut pas être décrochée lorsque l'appareil est en cours de vidange. A cet effet, vous pouvez fixer le tuyau au robinet à l'aide d'une ficelle ou le fixer au mur.

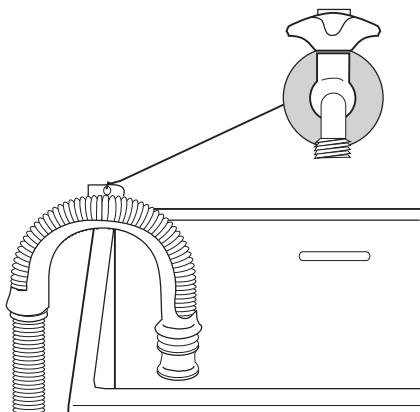

- **Dans un conduit de vidange (ou dans une dérivation de la vidange d'un lavabo).** Le branchement doit être prévu à une hauteur minimale de 60 cm du sol.
- **un conduit d'évacuation à une hauteur minimale de 60 cm et maximale de 90 cm.** Il est indispensable de prévoir une entrée d'air à l'extrémité du tuyau de vidange pour éviter tout siphonnage éventuel. En outre, le tuyau de vidange ne devra former aucun coude. Il devra être placé au niveau du sol, la crosse devra se trouver à la hauteur indiquée précédemment.

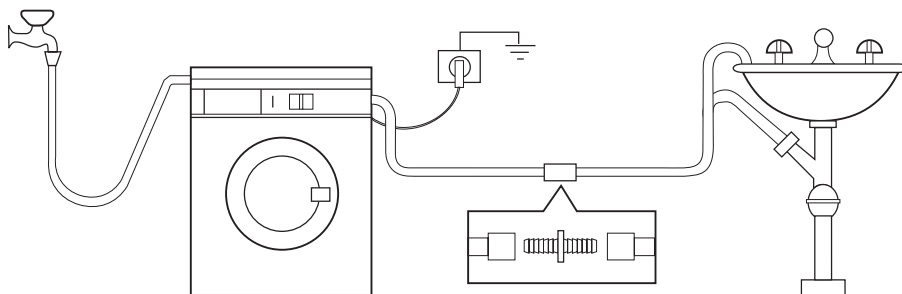

Le tuyau de vidange peut être allongé jusqu'à 4 mètres maximum. Un tuyau de vidange supplémentaire et un raccord sont disponibles auprès de votre service après-vente. L'inobservation de ces règles pourrait entraîner un fonctionnement anormal de votre appareil.



## Branchement électrique



Les informations concernant le branchement électrique figurent sur la plaque signalétique apposée sur le bord intérieur du hublot de l'appareil.

Vérifiez que le compteur de l'abonné et les fusibles peuvent supporter l'intensité absorbée par la machine compte tenu des autres

appareils électriques branchés. Calibre des fusibles (1 par phase): 10 ampère.

L'appareil ne doit pas être raccordé à l'aide d'un prolongateur, d'une prise multiple ou d'un raccordement multiple (risque d'incendie). Vérifiez que la prise de terre est conforme aux règlements en vigueur.

-  **Branchez l'appareil sur une prise reliée à la terre.**
-  **Le fabricant décline toute responsabilité en cas de dommage ou blessure, suite au non-respect des consignes de sécurité mentionnées dans ce chapitre.**

-  **Le remplacement du câble d'alimentation de l'appareil doit être effectué par le service après-vente de votre magasin vendeur.**
-  **L'appareil une fois installé, assurez-vous que le câble d'alimentation est facilement accessible.**

## En matière de protection de l'environnement

Le symbole  sur le produit ou son emballage indique que ce produit ne peut être traité comme déchet ménager. Il doit être remis au point de collecte dédié à cet effet (collecte et recyclage du matériel électrique et électronique).

En procédant à la mise au rebut de l'appareil dans les règles de l'art, nous préservons l'environnement et notre sécurité, s'assurant ainsi que les déchets seront traités dans des conditions optimum.

Pour obtenir plus de détails sur le recyclage de ce produit, veuillez prendre contact avec les services de votre commune ou le magasin où vous avez effectué l'achat.

### Matériaux d'emballage

Tous les matériaux marqués du symbole  sont recyclables.

>PE<=polyéthylène

>PS<=polystyrène

>PP<=polypropylène

Vous pouvez les déposer dans des conteneurs de collecte adaptés pour qu'ils puissent être recyclés.

### Conseils écologiques

Pour réaliser des économies d'eau et d'énergie, et ainsi contribuer à la protection de l'environnement, nous vous recommandons de respecter les conseils suivants :

- Le linge normalement sale ne nécessite pas de prélavage : vous réaliserez des économies de lessive, d'eau et de temps (l'environnement s'en trouvera également protégé !).
- L'appareil fonctionne de manière plus économique s'il est rempli à pleine capacité en veillant toutefois à ne pas surcharger le tambour.
- Les taches et les petites salissures peuvent être éliminées au moyen d'un prétraitement adéquat ; le linge peut alors être lavé à une température plus basse.
- Dosez la lessive en fonction de la dureté de l'eau, du degré de salissure des articles ainsi que de la charge de linge à laver.

## Consignes de sécurité

Lors de sa fabrication, cet appareil a été construit selon des normes, directives et/ou décrets pour une utilisation sur le territoire français.

**Pour la sécurité des biens et des personnes ainsi que pour le respect de l'environnement, vous devez d'abord lire impérativement les préconisations suivantes avant toute utilisation de votre appareil.**

### Attention

Pour éviter tout risque de détérioration de l'appareil, transportez-le dans sa position

d'utilisation muni de ses cales de transport (selon modèle). Au déballage de celui-ci, et pour empêcher des risques d'asphyxie et corporel, tenez les matériaux d'emballage hors de la portée des enfants.

### Attention

Pour éviter tout risque (mobilier, immobilier, corporel,...), l'installation, les raccordements (eau, gaz, électricité, évacuation selon modèle), la mise en service et la maintenance de votre appareil doivent être effectués par un professionnel qualifié.

**! Attention**

Votre appareil a été conçu pour être utilisé par des adultes. Il est destiné à un usage domestique normal. Ne l'utilisez pas à des fins commerciales ou industrielles ou pour d'autres buts que ceux pour lesquels il a été conçu. Vous éviterez ainsi des risques matériel et corporel.

**! Attention**

Débranchez votre appareil avant toute opération de nettoyage manuel. N'utilisez que des produits du commerce non corrosifs ou non inflammables. Toute projection d'eau ou de vapeur est proscrite pour écarter le risque d'électrocution.

**! Attention**

Si votre appareil est équipé d'un éclairage, débranchez l'appareil avant de procéder au changement de l'ampoule (ou du néon, etc.) pour éviter de s'électrocuter.

**! Attention**

Afin d'empêcher des risques d'explosion et d'incendie, ne placez pas de produits inflam-

mables ou d'éléments imbibés de produits inflammables à l'intérieur, à proximité ou sur l'appareil.

**! Attention**

Lors de la mise au rebut de votre appareil, et pour écarter tout risque corporel, mettez hors d'usage ce qui pourrait présenter un danger: coupez le câble d'alimentation au ras de l'appareil. Informez-vous auprès des services de votre commune des endroits autorisés pour la mise au rebut de l'appareil.

**! Attention**

Pendant le cycle de lavage, le hublot s'échauffe. Tenez les enfants éloignés pour éviter de se brûler.

**! Attention**

Pendant le cycle de séchage, n'utilisez que des produits de nettoyage (voile, lingette, ...) adaptés à cet appareil pour exclure tout risque d'incendie.

**Veillez maintenant lire attentivement cette notice pour une utilisation optimale de votre appareil.**









[www.electrolux.com](http://www.electrolux.com)

[www.electrolux-arthurmartin.fr](http://www.electrolux-arthurmartin.fr)