

SÉLECTEUR DES PROGRAMMES
(Voir le Tableau des programmes ci dessous)

TOUCHE DÉPART

Le voyant s'allume pendant que le lave-vaisselle fonctionne. Il clignote en cas de panne. Il s'éteint lorsque le programme est terminé.

FONCTION RESET DE LA TOUCHE DÉPART :

Appuyez (au moins deux secondes) sur la touche : le programme en cours et les fonctions supplémentaires sélectionnées sont annulés. Les principales indications d'anomalie, signalées par le clignotement continu du voyant DÉPART, peuvent être annulées à l'aide de la touche RESET. Consultez à ce sujet également le chapitre "Ce qu'il convient de faire si...".

DÉPART DIFFÉRÉ

(voir description ci-contre)

TOUCHE MARCHÉ/ARRÊT

AVANT D'UTILISER L'APPAREIL POUR LA PREMIÈRE FOIS, LISEZ ATTENTIVEMENT CE GUIDE DE CONSULTATION RAPIDE ET LES INSTRUCTIONS D'INSTALLATION ! LA GARANTIE ÉCHOIT AUTOMATIQUEMENT EN CAS D'UTILISATION IMPROPRE DE L'APPAREIL.



Description des options et de l'afficheur

INDICATEUR DU NIVEAU DE SEL RÉGÉNÉRANT
S'il est allumé, cela signifie qu'il est nécessaire de réapprovisionner en sel.

AFFICHAGE DE LA DURÉE DE LAVAGE ET INDICATION DES PANNES
Dans des conditions de fonctionnement normal, l'affichage visualise le temps restant (h:mm) ; si l'option "Départ différé" est sélectionnée, il visualise le nombre d'heures/de minutes précédant le démarrage du programme (hh).
Si "E." s'affiche, consultez le chapitre "Ce qu'il convient de faire si...".

INDICATEUR DU NIVEAU DE LIQUIDE DE RINÇAGE
S'il est allumé, cela signifie qu'il est nécessaire de réapprovisionner en liquide de rinçage.



TOUCHE DÉPART DIFFÉRÉ
Appuyez (plusieurs fois) sur la touche pour retarder le lancement du programme. Réglable de 1 à 24 heures. Chaque fois que vous appuyez sur la touche, l'indicateur des heures avance d'une heure jusqu'à 24 heures, ensuite la numérotation recommence à 00. Appuyez ensuite sur la touche DÉPART. Le lavage démarre dès que le temps présélectionné est écoulé.

| Tableau des programmes | | | | | Détergent | Consommation | | |
|------------------------|----------------------------|---------------------|---|--------|-----------|--------------|-----------------------|--|
| P | Programmes | Options disponibles | Conseils pour le chargement | Litres | | kWh | Minutes ¹⁾ | |
| 1 | Trempage Trempage à froid | Départ différé | Vaisselle qui sera lavée plus tard. | — | 4,0 | 0,03 | 14 | |
| 2 | Rapide Rapide 40°C | Départ différé | Légèrement sale, sans résidus d'aliments secs. * L'utilisation de tablettes est déconseillée. | X * | 10,0 | 0,65 | 30 | |
| 3 | Eco Eco ²⁾ 50°C | Départ différé | Normalement sale. | X | 12,0 | 1,05 | 150 | |
| 4 | Quotidien Quotidien 60°C | Départ différé | Normalement sale ou très sale. | X | 13,0 | 1,25 | 120 | |
| 5 | Intensif Intensif 70°C | Départ différé | Programme conseillé pour une vaisselle très sale, spécial pour poêles et casseroles. | X | 14,0 | 1,55 | 155 | |

1) Données relatives aux programmes, établies conformément à la norme européenne EN 50242, obtenues dans des conditions de fonctionnement normal (sans fonctions supplémentaires). Ces données peuvent varier en fonction des conditions effectives (charge, options, température de l'eau d'alimentation, dureté de l'eau, etc.). Pour les programmes avec capteur, il peut y avoir des différences allant jusqu'à 20 minutes suite au calibrage automatique du système.
2) Programme pour l'étiquette énergétique conforme à la norme EN 50242. - Remarques à l'intention des organismes de test : Pour obtenir des informations détaillées sur les conditions de réalisation du test comparatif EN/Charge conforme et autres tests, veuillez contacter l'addresser e-mail suivante : "nk_customer@whirlpool.com".

ADP 5779

5019 396 01738

Afin de garantir des performances optimales de lavage, il est NÉCESSAIRE de régler : le type de DÉTERGENT et le DEGRÉ DE DURETÉ DE L'EAU.

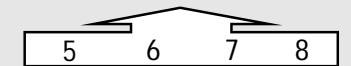
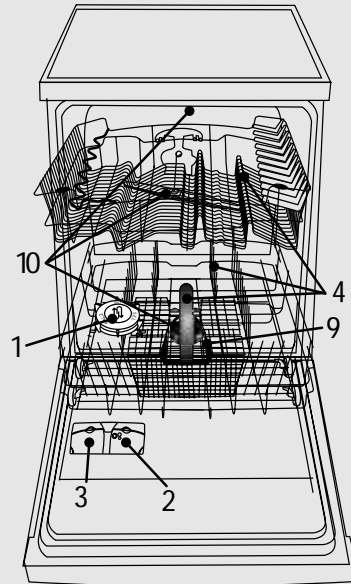

- 1- réservoir à sel
- 2- distributeur de liquide de rinçage
- 3- distributeur de détergent
- 4- paniers
- 5,6,7,8- fonctions disponibles sur le bandeau de commandes
- 9- filtres
- 10- bras d'aspersion

| | | | | | | | | | |
|---|--|--|---|--------------------|--|-------------|---|--------------------|----------------------------|
| 1. Sélectionnez le 3e programme (voir le Tableau des programmes - page 1) | 2. Appuyez sur la touche DÉPART pendant 7 secondes | 3a. Choisissez le type de détergent... | 3b....et sélectionnez-le sur l'appareil à l'aide de la touche DÉPART (conformément au tableau ci-dessous) | | 4. N'oubliez pas de réapprovisionner en sel et en liquide de rinçage quand l'indicateur le signale (comme indiqué ci-dessous). | | 5. Éteignez l'appareil, puis rallumez-le pour mémoriser les réglages. | | |
| | | Types de détergent | Modèles de lave-vaisselle | | | | | ajouter sel | ajouter liquide de rinçage |
| modèle sans affichage | modèle avec affichage | | ajouter sel | liquide de rinçage | | | | | |
| Poudre ou gel (réglage d'usine) | 3h 6h 9h ● ● ● | | | | OFF pas de symbole | ajouter sel | liquide de rinçage | | |
| Tablettes 2 en 1 | ● ○ ○ | | | | 2-# | | | | |
| Tablettes 3 en 1 | ○ ● ○ | 3-# | | | ajouter sel | | | liquide de rinçage | |
| Tablette tout-en-1 | ○ ○ ● | 4-# | ajouter sel | liquide de rinçage | | | | | |

Sur les modèles non équipés de la fonction "type de détergent", les indicateurs du niveau de sel et de liquide de rinçage sont allumés lorsque vous utilisez des tablettes.

Comment régler le niveau de dureté de l'eau

Allumez l'appareil

* uniquement après le premier lavage ou si le degré de dureté de l'eau a été modifié

- Sélectionnez le 2e programme "P2" - consultez le Tableau des programmes.
- Appuyez (au moins 5 secondes) sur la touche DÉPART, jusqu'à ce que le voyant DÉPART clignote.
- Le degré de dureté de l'eau réglé s'affiche à l'écran (s'il est présent) ou la touche DÉPART clignote.
- Chaque fois que vous appuyez sur la touche DÉPART, la valeur augmente. Après avoir atteint le chiffre 7, le cycle recommence sur le chiffre 1.
- La machine doit être mise hors tension pour mémoriser le réglage choisi.

| 1. Contactez votre Compagnie de distribution de l'eau pour connaître le degré de dureté de l'eau. | | 2. Entrez cette valeur dans votre machine | | Suggestions pour l'utilisation du détergent | |
|---|--------------------------|---|---|--|--|
| Degrés français °fH | Degré de dureté de l'eau | Lave-vaisselle avec affichage : insérer la valeur à l'écran | Lave-vaisselle sans affichage : compter le nombre de clignotements du voyant DÉPART | Gel ou poudre (liquide de rinçage et sel) | Tablettes |
| 0 - 9 | Douce | 1 | 1x | passer à l'étape 1 (voir "Contrôle quotidien") | s'il est nécessaire de réapprovisionner en sel, passer à l'étape 1 (voir "Contrôle quotidien") |
| 10 - 18 | Moyenne | 2 | 2x | | |
| 19 - 27 | Moyenne | 3 | 3x | | |
| 28 - 37 | Semi-dure | 4 | 4x | | |
| 38 - 50 | Dure | 5 | 5x | | |
| 51 - 63 | Très dure | 6 | 6x | | |
| 64 - 107 | Extrêmement dure | 7 | 7x | | |

La dureté de l'eau est réglée en usine sur "Semi-dure" (le chiffre "4" est visualisé à l'écran ou le voyant DÉPART clignote 4 fois).

Même si vous utilisez des tablettes contenant du sel, il sera nécessaire que vous ajoutiez du sel régénérant, car le pouvoir d'adoucissement de ces détergents est insuffisant en présence d'eau particulièrement dure.

Remplir le réservoir à sel - Le sel dissout le tartre (opération superflue si le niveau de dureté de l'eau est réglé sur "douce" !)

Contrôle quotidien

1

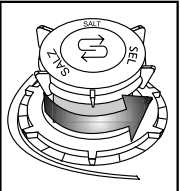

Indicateur optique (selon le modèle). Dévissez le bouchon.

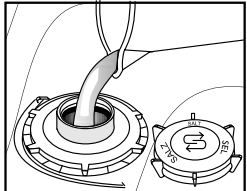

Remplissez le réservoir à sel d'eau lors de la première utilisation uniquement.

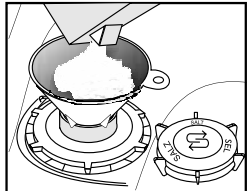

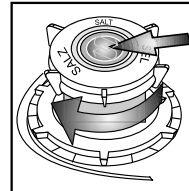

Ajoutez du sel (n'ajoutez jamais de détergent !).
min. 1,5 kg
max. 2 kg



Indicateur optique (selon le modèle). Vissez le bouchon. Éliminez les résidus de sel présents autour du bouchon.

i Le voyant du sel régénérant ne s'éteindra qu'au bout de plusieurs cycles de lavage. Si la dureté de l'eau est égale à 1 (douce), n'utilisez pas de sel régénérant.

▶ **Indicateur du niveau de sel (selon le modèle)**  Le voyant correspondant s'allume sur le bandeau de commandes quand IL EST NÉCESSAIRE DE RÉAPPROVISIONNER EN SEL RÉGÉNÉRANT. ▶  orange : OK.  clair : RÉAPPROVISIONNER

Approvisionner en liquide de rinçage (pas nécessaire en cas d'utilisation de tablettes). Comment régler le dosage du liquide de rinçage

2

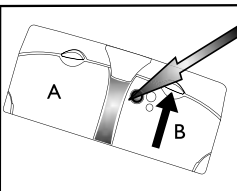

Indicateur optique B
Au besoin, ouvrez le couvercle en appuyant sur le levier.

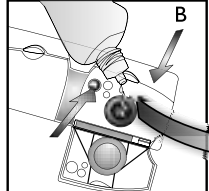

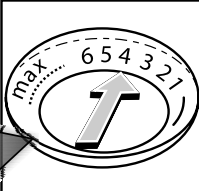

Versez le liquide de rinçage jusqu'au repère maxi ~ 100 ml

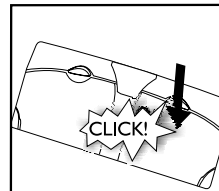

La quantité de liquide de rinçage peut être adaptée au détergent utilisé. Plus le réglage est bas, plus la quantité de liquide de rinçage utilisée sera faible (réglage d'usine : position 4). Appuyez sur le levier pour ouvrir le couvercle. À l'aide d'une pièce de monnaie ou de tout objet similaire, faites tourner la flèche dans la position souhaitée. Dès que vous avez modifié la quantité de liquide de rinçage, refermez le couvercle.



i **Indicateur du niveau de liquide de rinçage (selon le modèle)** ▶  Le voyant correspondant sur le bandeau de commandes s'allume quand IL EST NÉCESSAIRE DE RÉAPPROVISIONNER EN LIQUIDE DE RINÇAGE. ▶  foncé : OK.  clair : RÉAPPROVISIONNER

! Utilisez exclusivement du liquide de rinçage pour lave-vaisselle. Essayez immédiatement le liquide qui aurait débordé. Ceci évitera la formation excessive de mousse susceptible de provoquer un mauvais fonctionnement de l'appareil.

i Des rayures sont présentes sur la vaisselle : réglez le dosage du liquide de rinçage sur une position inférieure (1, 2 ou 3). La vaisselle n'est pas sèche : réglez la quantité sur un chiffre plus élevé (5 ou 6). La vaisselle en plastique sèche plus difficilement et un réglage sur une position supérieure ne modifiera pas le résultat.

i Les détergents avec produit de rinçage ne seront efficaces qu'avec des programmes de longue durée. Avec les programmes de courte durée, il se peut que vous constatiez la présence de résidus de détergent sur la vaisselle (utilisez éventuellement des détergents en poudre). Les détergents avec produits de rinçage ont tendance à produire une quantité excessive de mousse.

Approvisionner en détergent - Utilisez uniquement des détergents spécifiques pour lave-vaisselle et conformez-vous aux instructions du fabricant

Usage quotidien

3

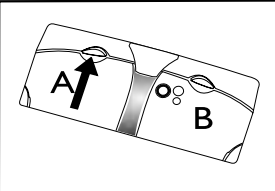

Ouvrez le couvercle A (en appuyant sur le levier).

Remplissez le distributeur de détergent juste avant de commencer le lavage.

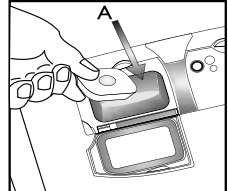

Tablette / gel / poudre

Utilisez une seule tablette par cycle ; placez-la dans le distributeur.

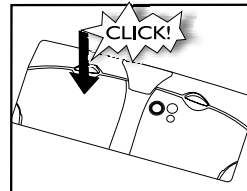

Chargement du PANIER SUPÉRIEUR

Comment charger les paniers

4 (sur certains modèles uniquement)

A - Support multifonction : différentes positions possibles pour les ustensiles longs, les tasses et les verres.

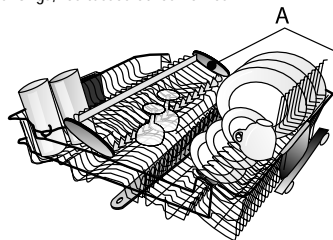

B - Rabats réglables : en position horizontale pour tasses/ustensiles longs, en position relevée pour assiettes et verres à pied.

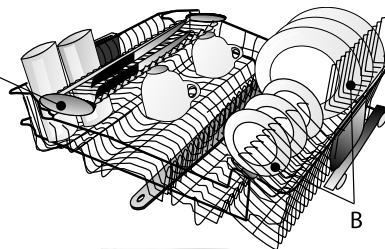

(sur certains modèles uniquement)

C - Panier à couverts : placez-le dans le panier supérieur si vous avez sélectionné la fonction "Demi charge/Multizone".

D - Stabilisateur de verres orientable

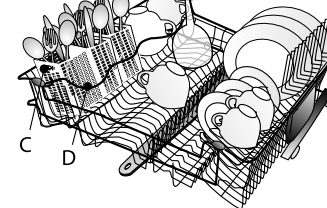

Régler la hauteur du panier supérieur (si cette fonction est disponible)

- Il peut s'avérer utile de rehausser le panier supérieur pour pouvoir disposer de plus de place dans le panier inférieur, ou de l'abaisser pour y ranger des verres à pied.

- Saisissez et dégagez les deux poignées latérales (E) (elles doivent être au même niveau), puis soulevez ou abaissez le panier supérieur.

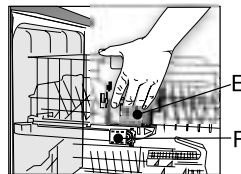

Retrait du panier supérieur (si cette fonction est disponible)

- Il peut s'avérer utile de retirer le panier supérieur pour ranger des pièces volumineuses dans le panier inférieur.

- Ouvrez les deux arrêts (F) pour dégager le panier supérieur. Lorsque le panier supérieur est installé, les arrêts doivent toujours être fermés.

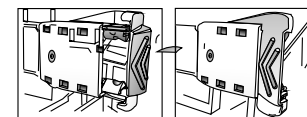

F - FERMÉ

F - OUVERT

Chargement du PANIER INFÉRIEUR

(selon le modèle d'appareil)

G - Supports assiettes rabattables : ils peuvent être rabattus pour charger des casseroles ou

H - Supports assiettes fixes

I - Panier à couverts (ou modèle J)

K - Grille : elle permet de séparer les couverts et d'obtenir un meilleur résultat de lavage.

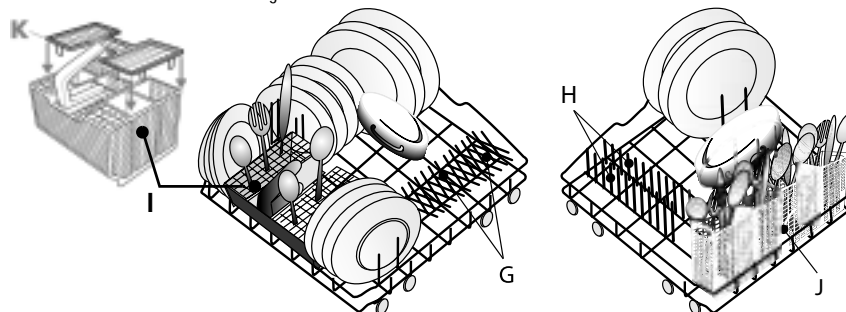

5



Disposez la vaisselle de façon à empêcher l'eau de stagner dans les cavités et à permettre aux bras d'aspersion de tourner librement. Introduisez uniquement des articles pouvant être lavés au lave-vaisselle. Ne lavez pas au lave-vaisselle des objets en bois, en aluminium ou en étain, des couverts en argent ou de la vaisselle avec motifs non émaillés. Veillez à ranger la vaisselle de façon correcte pour permettre à l'eau de s'écouler !

Mise sous tension de l'appareil

F -4-

Sélectionner le programme Rapide, permanent ou alterné

6 Synthèse des programmes

Cette synthèse illustre le nombre maximum de programmes qu'il est possible de sélectionner. Les programmes correspondant à votre machine sont indiqués sur le bandeau de commandes (page 1).



Sélectionnez le programme en vous référant au Tableau des programmes joint (page 1).



La durée du programme dépendra des conditions locales, telles que : tension d'alimentation, température et pression d'arrivée d'eau, dureté de l'eau, etc.

Cycle de lavage

7 Fermez la porte de la machine et ouvrez le robinet d'eau.

Si vous souhaitez ajouter de la vaisselle, ouvrez la porte avec prudence :



Jet de vapeur chaude !

Puis refermez la porte.

Le programme redémarre là où il a été interrompu.



Vous pouvez interrompre, à tout moment, le cycle de lavage en effectuant une RESET (voir le chapitre "Ce qu'il convient de faire si...").

Modifier un programme en cours :

- Maintenez la touche DÉPART enfoncée pendant 2 secondes, jusqu'à ce que le voyant DÉPART soit éteint.
- (Vidange d'eau pendant 60 secondes au plus).
- Sélectionnez un autre programme
- Appuyez sur la touche DÉPART.

Mise hors tension de l'appareil Le cycle s'est déroulé parfaitement. ...

8 Soyez prudent au moment d'ouvrir la porte : jet de vapeur chaude !

Appuyez sur la touche Arrêt (OFF) uniquement après que le voyant DÉPART se soit éteint.

Tous les voyants s'éteignent. Déchargez le lave-vaisselle en commençant par le panier inférieur, de façon à éviter que des gouttes d'eau éventuellement présentes sur la vaisselle du panier supérieur ne tombent sur les éléments rangés dans le panier inférieur.

Entretien et nettoyage

9

Filters ... vérifiez et nettoyez au besoin

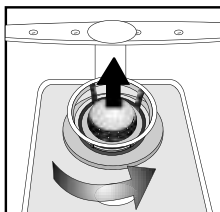

Tournez le corps cylindrique du filtre, puis dégagez le groupe filtre ...

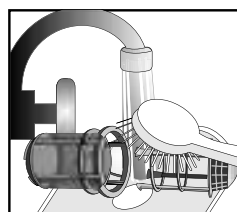

Rincez à l'eau courante ...

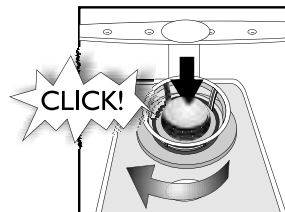

Insérez

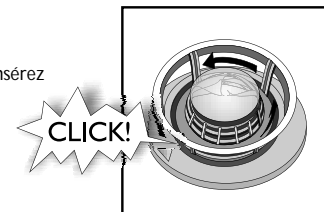

Vissez le groupe filtre ATTENTION AU REPÈRE !

Éliminer de petites anomalies de fonctionnement sans aide ...

10

Bras d'aspersion Éliminer les obstructions/dépôts.

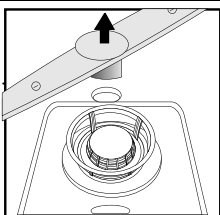

Tirez le bras inférieur vers le haut ...

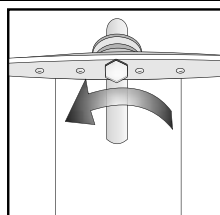

Dévissez le bras supérieur ...

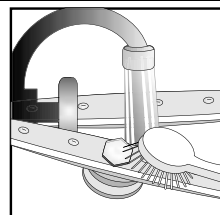

Nettoyez les gicleurs à l'eau courante (utilisez des cure-dents si nécessaire) ...

Insérez le bras d'aspersion inférieur ...

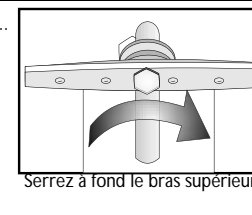
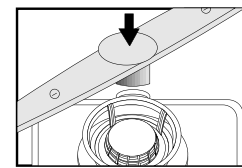

Serrez à fond le bras supérieur

Entretien et nettoyage

Ce qu'il convient de faire si ...

| L'appareil... | Causes possibles... | Solutions... |
|--|---|---|
|  En cas de problème, <u>avant</u> de contacter le Service Après-vente, essayez d'y remédier par vous-même en procédant aux contrôles suivants. Les indications ci-après vous permettront de résoudre la plupart des problèmes susceptibles de se présenter et de rétablir rapidement le fonctionnement correct de votre appareil. | | |
| ...ne fonctionne pas/ne se met pas en marche | <ul style="list-style-type: none"> - La machine doit être mise sous tension. - La porte du lave-vaisselle n'est pas fermée. - La touche "Départ différé" est activée (ON). | <ul style="list-style-type: none"> - En l'absence de courant, contrôlez le fusible de l'habitation. - Vérifiez que la porte de l'appareil est fermée à fond. - Vérifiez si vous n'avez pas sélectionné la fonction "Départ différé" (si disponible). Si tel est le cas, l'appareil se mettra en marche uniquement après que le temps programmé se sera écoulé. Réglez au besoin le démarrage du programme sur "0" (effectuez la RESET). |
| ...indique "F1" à l'afficheur ou le voyant DÉPART clignote 1 fois | <ul style="list-style-type: none"> - La température de l'alimentation en eau est inférieure à 3°C. | <ul style="list-style-type: none"> - Vérifiez que la température de l'alimentation est supérieure à 3°C. |
| ...indique "F4" à l'afficheur ou le voyant DÉPART clignote 4 fois | <ul style="list-style-type: none"> - Les filtres sont colmatés. - Le tuyau de vidange est plié. - Le raccordement du siphon est fermé. | <ul style="list-style-type: none"> - Nettoyez les filtres. - Le tuyau de vidange ne doit pas être plié. - Le disque de fermeture du siphon doit être retiré. |
| ...indique "F6" à l'afficheur ou le voyant DÉPART clignote 6 fois | <ul style="list-style-type: none"> - Le robinet d'arrivée d'eau est fermé. - Le tuyau d'arrivée d'eau est plié ou le filtre d'alimentation est bouché. | <ul style="list-style-type: none"> - Le robinet d'arrivée d'eau doit être ouvert. - Le tuyau d'alimentation ne doit pas être plié et le filtre d'alimentation situé dans le raccordement au robinet d'eau ne doit pas être bouché. |
| ...indique "F7" à l'afficheur ou le voyant DÉPART clignote 7 fois | <ul style="list-style-type: none"> - La pression d'arrivée d'eau est insuffisante. - Le tuyau d'arrivée d'eau est plié ou le filtre d'alimentation est bouché. | <ul style="list-style-type: none"> - Le robinet d'arrivée d'eau doit être ouvert à fond pendant l'alimentation en eau (débit minimum : 0,5 litre par minute). - Le tuyau d'alimentation ne doit pas être plié et le filtre d'alimentation situé dans le raccordement au robinet d'eau ne doit pas être encrassé. |
| ...indique "F8" à l'afficheur ou le voyant DÉPART clignote 8 fois | <ul style="list-style-type: none"> - Les filtres sont encrassés ou colmatés. - La quantité d'eau présente dans le circuit d'alimentation de l'appareil est insuffisante. - Le tuyau de vidange n'est pas installé correctement. | <ul style="list-style-type: none"> - Les filtres ne doivent pas être sales ou colmatés. - Les pièces concaves (bols, tasses, par exemple) doivent être retournées vers le bas. - Le tuyau de vidange doit être posé et monté correctement (pour les appareils rehaussés, veillez à laisser un espace d'au moins 200 à 400 mm à partir du bord inférieur de l'appareil) - voir les instructions d'installation. |
| ...indique d'autres anomalies "F" à l'afficheur ou le voyant DÉPART clignote Xx fois | <ul style="list-style-type: none"> - Nombreuses causes possibles. | <ul style="list-style-type: none"> - Effectuez une RESET (voir ci-dessous). |
| Après avoir procédé comme indiqué ci-dessus, le message d'erreur doit être réinitialisé. Dans la majeure partie des cas, l'anomalie est éliminée. | | |
| RESET : <ul style="list-style-type: none"> ▶ Appuyez sur la touche DÉPART pendant environ 2 secondes, jusqu'à ce que le voyant s'éteigne ou appuyez sur la touche RESET .(en fonction du modèle) ▶ Fermez la porte. ▶ L'eau est automatiquement vidangée pendant un maximum de 60 secondes. ▶ A présent, vous pouvez redémarrer la machine. | | |
| La vaisselle... | Causes possibles... | Solutions... |
| ... n'est pas parfaitement propre/présente des résidus d'aliment | <ul style="list-style-type: none"> - L'espace entre les plats est insuffisant (les pièces concaves n'ont pas été disposées correctement dans le panier). - La quantité de détergent est insuffisante ; le détergent est périmé ou n'a pas été conservé dans des conditions optimales. - La température sélectionnée est trop basse pour de la vaisselle particulièrement sale. - Chargement de la vaisselle sur les deux paniers en sélectionnant la fonction "Demi-charge/Multizone". - Utilisation fréquente de l'option Eco 50°C. - Les bras d'aspersion sont bouchés ; les filtres sont encrassés ou mal installés. - La rotation des bras d'aspersion est entravée par de la vaisselle ou des couverts. | <ul style="list-style-type: none"> - Chargez la vaisselle de façon à ce que les différentes pièces ne se touchent pas. Les pièces concaves (bols, tasses, par exemple) doivent être retournées vers le bas. - Utilisez, au besoin, une quantité de détergent plus importante ; respectez les instructions du fabricant. Conservez le détergent dans un endroit sec et pendant une courte période. - Si la vaisselle est particulièrement sale, sélectionnez un programme dont la température est plus élevée (voir le chapitre "Tableau" page 1). - Si vous sélectionnez la fonction "Demi-charge/Multizone" (si présente), rappelez-vous de charger uniquement le panier supérieur ou le panier inférieur, afin d'accroître la puissance de lavage et obtenir un résultat optimal. - Si vous utilisez fréquemment l'option de lavage Eco à 50°C (si présente), sélectionnez de temps à autre un programme de lavage intensif à 70°C (si présente). - Les bras d'aspersion ne doivent pas être bouchés ; les filtres doivent être propres et installés correctement (voir les chapitres 9 et 10). - Les bras d'aspersion doivent pouvoir tourner librement sans que leur mouvement ne soit entravé par des pièces de vaisselle ou des couverts. |

| La vaisselle... | Causes possibles... | Solutions... |
|---|--|---|
| ...l'indicateur du niveau de sel est allumé | - En présence d'eau douce, utilisez des tablettes de détergent. | - Réglez l'option "Type de détergent" ; Si cette option n'est pas présente sur votre machine, il est normal que l'indicateur de niveau de sel s'allume. |
| ...présente des dépôts : Résidus de sel régénérant | - Le niveau de dureté de l'eau est très élevé. - Le bouchon du réservoir à sel est ouvert. - Le dosage du liquide de rinçage est insuffisant. | - Dans les zones où l'eau présente un niveau de dureté particulièrement élevé, il est nécessaire d'ajouter du sel régénérant (voir page 2 "Comment régler le niveau de dureté de l'eau"). - Fermez soigneusement le bouchon du réservoir à sel. - Si vous utilisez un détergent multifonction, ajoutez un peu de liquide de rinçage. |
| ...n'est pas sèche | - Les articles en plastique ne sont pas secs. - La vaisselle propre est restée dans la machine pendant un laps de temps relativement long après la fin du cycle (par exemple, si vous utilisez la fonction "Départ différé"). - Les pièces concaves ne sont pas rangées correctement dans le panier. - Le dosage du liquide de rinçage n'est pas correctement réglé. - Un programme court a été sélectionné. | - Les matériaux synthétiques séchent plus difficilement. S'ils sont mouillés à la fin du cycle de lavage, essuyez-les. - Dans un tel cas, il est normal que des gouttes d'eau soient présentes sur la vaisselle et sur les parois du lave-vaisselle. Laissez la porte ouverte 5 minutes avant de retirer la vaisselle de la machine. - Disposez les pièces en les inclinant, de façon à éliminer tout résidu d'eau dans les cavités. - Augmentez la quantité de liquide de rinçage - voir page 3 le chapitre "Approvisionner en liquide de rinçage". - Le programme court est conçu pour laver rapidement de la vaisselle légèrement sale. Si vous l'utilisez pour laver de la vaisselle moyennement sale ou très sale, il se peut que la vaisselle ne sèche pas complètement. Dans un tel cas, sélectionnez un programme d'une durée standard. Pour obtenir un résultat optimal, ouvrez la porte dès que le cycle est terminé et attendez 15 minutes avant de décharger le lave-vaisselle. |
| ...est décolorée (pièces en plastique) | - Jus de tomate/carotte. | - La sauce tomate, par exemple, peut causer une décoloration des pièces en plastique. Utilisez de préférence un détergent en poudre, dont vous pouvez augmenter le dosage, en raison de son pouvoir de blanchiment. Sélectionnez également un programme à température plus élevée. |
| ...verres opaques, etc. | - La vaisselle n'est pas adaptée pour le lavage en machine (porcelaine). | - Introduisez uniquement des articles pouvant être lavés au lave-vaisselle. |
| ...dépôts sur les verres, faciles à éliminer | - Le programme de lavage sélectionné ne convient pas pour les verres. | - Disposez les pièces de vaisselle de façon à ce qu'elles ne se touchent pas. Évitez de mélanger les verres et les autres pièces de vaisselle, et sélectionnez un programme spécial verres. |
| ...les verres ne brillent pas | - Ces verres ne peuvent pas être lavés au lave-vaisselle (porcelaine). | - Certains types de verre ne peuvent être lavés au lave-vaisselle. |
| ...présence de dépôts permanents sur les verres | - Effet arc-en-ciel. | - Ce phénomène est irréversible. Pour les lavages suivants, nous vous recommandons : - de modifier le dosage de l'adoucisseur ; - de vous conformer aux quantités de détergent préconisées ; - de respecter les recommandations du fabricant en cas d'utilisation de tablettes multifonction. |
| ...les tasses à thé ont noirci et la coloration ne disparaît pas après le lavage au lave- | - Cause inconnue. | - Ce phénomène est inévitable. La théine modifie la couleur de façon permanente. |
| ...taches de rouille | - Vous n'avez pas sélectionné le programme de prélavage. | - Les résidus d'aliment contenant du sel ou des acides peuvent provoquer la formation de taches de rouille, également sur les couverts en acier inoxydable. C'est pourquoi il est conseillé de lancer le programme Prélavage si vous prévoyez de laver la vaisselle plus tard. |
| ...autre type de tache | - Le dosage de liquide de rinçage est insuffisant. | - En présence de taches, augmentez le dosage du liquide de rinçage (voir page 3, étape 2). Si vous utilisez un détergent multifonction, ajoutez un peu de liquide de rinçage. |
| ...taches/rayures | - Le dosage du liquide de rinçage est trop élevé. | - En présence de taches/rayures, réduisez le dosage du liquide de rinçage (page 3, étape 2). Si vous utilisez un détergent "tout-en-un" avec liquide de rinçage incorporé, n'ajoutez pas de liquide de rinçage. |
| ...mousse | - Le dosage du détergent/liquide de rinçage n'est pas adapté. | - N'utilisez que la quantité strictement nécessaire de détergent/liquide de rinçage, sous peine de provoquer une formation excessive de mousse. |

Débrancher l'appareil

Si, après avoir effectué les contrôles ci-dessus, le défaut persiste, éteignez l'appareil, retirez la fiche de la prise secteur et fermez le robinet d'arrivée d'eau.

Contactez le Service Après-vente (voir également la garantie).

Avant de contacter le Service Après-vente, munissez-vous des données suivantes :

- la description de la panne,
- le type et le modèle du lave-vaisselle,
- le numéro de Service, numéro indiqué sur l'étiquette signalétique adhésive du Service Après-vente apposée à l'intérieur de la porte, à droite :



Précautions et recommandations générales

1. Emballage

Les matériaux d'emballage sont recyclables à 100% et portent le symbole de recyclage .

2. Retrait de l'emballage et contrôles à effectuer

Après avoir déballé l'appareil, vérifiez qu'il n'a pas été endommagé pendant le transport et que la porte ferme parfaitement. En cas de doute, adressez-vous au Service Après-vente ou à votre Revendeur.

3. Avant d'utiliser le lave-vaisselle pour la première fois

- L'appareil est conçu pour être utilisé dans une plage de température comprise entre 5°C et 45°C.
- Le lave-vaisselle est testé par le fabricant pour vérifier qu'il fonctionne correctement. Il se peut que des taches/gouttes d'eau résultant de ces essais soient présentes dans la machine ; celles-ci disparaîtront dès le premier lavage.

4. Économie d'eau et d'électricité

- Ne rincez pas la vaisselle à l'eau courante.
- Utilisez toujours le lave-vaisselle à pleine charge ou, si vous n'avez rempli qu'un seul panier, sélectionnez la fonction "Demi-charge/Multizone" (si disponible).
- Si vous disposez de sources d'énergie alternatives telles que le chauffage à panneaux solaires, les pompes à chaleur ou une installation de chauffage central, raccordez le lave-vaisselle à l'arrivée d'eau chaude (maximum 60° C). Vérifiez que le tuyau d'arrivée d'eau est approprié (marquage "70°C Max" ou "90°C Max").

5. Sécurité enfants

- Les matériaux d'emballage doivent être tenus hors de portée des enfants.
- Ne laissez pas les enfants jouer avec le lave-vaisselle.
- Conservez le détergent, le liquide de rinçage et le sel hors de portée des enfants.

6. Avertissements concernant la sécurité

- Les personnes (y compris les enfants) qui, en raison de leurs capacités physiques, sensorielles ou mentales, de leur inexpérience ou de leur méconnaissance, ne sont pas en mesure d'utiliser l'appareil en toute sécurité, doivent se servir de l'appareil uniquement sous la surveillance ou en se conformant aux instructions d'une personne responsable.
- Ne faites pas fonctionner l'appareil à l'extérieur.
- Ne conservez pas de matériaux inflammables à proximité du lave-vaisselle.
- L'eau du lave-vaisselle n'est pas potable.
- Ne versez aucun produit solvant dans la cuve : **il y a danger d'explosion !**
- Faites particulièrement attention lorsque la porte est ouverte : **vous risquez de trébucher !**
- La porte ouverte ne peut porter que le panier à vaisselle (chargé de vaisselle). N'utilisez pas la porte comme base d'appui, ne vous asseyez pas et ne montez pas dessus.
- Chargez les couverts avec lesquels vous pourriez vous blesser (couteaux, par exemple) avec les pointes tournées vers le bas. Chargez les ustensiles longs à l'horizontale dans le panier supérieur, avec la pointe tournée vers l'intérieur de la machine.

- Avant toute opération de nettoyage ou d'entretien, éteignez l'appareil, débranchez-le et fermez le robinet d'eau ; également lorsque le cycle de lavage est terminé ou en cas d'anomalie de fonctionnement.
- Les réparations et les modifications techniques doivent être réalisées uniquement par des techniciens qualifiés.

7. Résistance au gel

Si l'appareil est installé dans une pièce susceptible d'être exposée au gel, videz-le complètement. Fermez le robinet d'arrivée d'eau, détachez les tuyaux d'alimentation et de vidange, puis faites s'écouler l'eau. Contrôlez que le réservoir à sel contient au moins 1 kg de sel régénérant dissout, afin de protéger l'appareil jusqu'à -21°C. Lorsque vous lancerez le programme, il se peut qu'un message d'erreur s'affiche à l'allumage. L'indicateur "F1"/DÉPART clignote 1 fois : versez un demi litre d'eau chaude dans le fond de la cuve. L'indicateur "F6"/DÉPART clignote 6 fois : l'appareil doit se trouver dans une plage de température de min. 5°C depuis au moins une journée. Après avoir éliminé cette anomalie, effectuez une RESET (voir le chapitre "Ce qu'il convient de faire si...").

8. Mise au rebut

- Cet appareil a été fabriqué avec des matériaux recyclables. Pour la mise au rebut, respectez les normes relatives à l'élimination des déchets en vigueur dans le pays d'installation. Rendez-le inutilisable en sectionnant le cordon d'alimentation. Pour éviter que des enfants ne risquent de s'étouffer en s'enfermant dans l'appareil, cassez la serrure de la porte de sorte qu'elle ne se ferme plus.
- Cet appareil porte le symbole du recyclage conformément à la Directive Européenne 2002/96/CE concernant les Déchets d'Équipements Électriques et Electroniques (DEEE ou WEEE). En procédant correctement à la mise au rebut de cet appareil, vous contribuerez à protéger l'environnement et

empêcherez toute conséquence nuisible pour la santé. Le symbole  apposé sur l'appareil ou sur la documentation qui l'accompagne indique que ce produit ne peut en aucun cas être traité comme un déchet ménager et doit, par conséquent, être remis à un centre de collecte des déchets chargé du recyclage des équipements électriques et électroniques. Pour la mise au rebut, il convient de respecter les réglementations locales en vigueur. Pour obtenir de plus amples détails au sujet du traitement, de la récupération et du recyclage de cet appareil, veuillez contacter le service municipal compétent ou la déchetterie de votre ville, ou encore le magasin où vous avez acheté le produit.

Déclaration de conformité CE

Cet appareil a été conçu, construit et mis sur le marché conformément aux normes de sécurité insérées dans les Directives suivantes :  2006/95/CE, 89/336/CE, 93/68/CE et 2002/95/CE (Directive RoHS).

Capacité de chargement : 12 couverts.

Sous réserve de modifications techniques.