

NOTICE D'UTILISATION

sèche-linge ADC 516 E

ARTHUR MARTIN
 **Electrolux**

Nous vous donnerons toujours plus.

Nous vous remercions de la confiance que vous nous avez témoignée en choisissant:

ARTHUR MARTIN
 **Electrolux**

Nous savons que vous attendez de cet appareil qu'il vous apporte pleinement satisfaction en termes d'efficacité, fiabilité, facilité d'utilisation.

C'est en fonction de ces exigences qu'il a été conçu avec le plus grand soin, la plus grande attention.

Son utilisation est très simple. Cependant, nous vous recommandons de lire attentivement cette notice. Bien connaître votre nouvel appareil, c'est non seulement éviter au départ une erreur de manipulation susceptible de l'endommager, mais c'est aussi vous familiariser avec toutes les possibilités qu'il vous offre.

Nous souhaitons que la satisfaction que vous aurez dans son utilisation vous amène à nous choisir pour d'autres appareils de notre marque.

A bientôt et encore merci.

Sommaire

A l'attention de l'utilisateur

Avertissements importants 4

Installation	4
Utilisation	4
Dépannage	4
Sécurité	4
Protection de l'environnement	4

Description de l'appareil 5

Utilisation de votre sèche-linge 6-7

Le bandeau de commandes	6
Comment faire un séchage?	8
Guide des programmes	9
Guide de séchage	10

Entretien et nettoyage 11

Nettoyage extérieur	11
Nettoyage du filtre	11
Nettoyage du condenseur d'air	11
Vidange du bac d'eau de condensation	11

En cas d'anomalie de fonctionnement 12

Conditions de garantie 13

Service Après-Vente 13

Garantie Européenne ARTHUR MARTIN Electrolux 14

A l'attention de l'installateur

Caractéristiques techniques	15
-----------------------------	----

Installation 16

Emplacement	16
Branchement électrique	16
Installation en colonne	16
Raccordement d'un tuyau d'évacuation	16
Réversibilité de la porte	16

Comment lire votre notice d'utilisation?

Les symboles suivants vous guideront tout au long de la lecture de votre notice d'utilisation.



Instructions de sécurité



Conseils et recommandations



Informations liées à la protection de l'environnement

Avertissements importants

Conservez cette notice d'utilisation avec votre appareil. Si l'appareil devait être vendu ou cédé à une autre personne, assurez-vous que la notice d'utilisation l'accompagne. Le nouvel utilisateur pourra alors être informé du fonctionnement de celui-ci et des avertissements s'y rapportant.

Ces avertissements ont été rédigés pour votre sécurité et celle d'autrui.

Utilisation

- Cet appareil a été conçu pour être utilisé par des adultes. Veillez donc à ce que les enfants n'y touchent pas ou qu'ils ne l'utilisent pas comme un jouet.
- A la réception de l'appareil, déballez-le ou faites-le déballer immédiatement. Vérifiez son aspect général. Faites les éventuelles réserves **par écrit sur le bon de livraison** dont vous garderez un exemplaire.
- Votre appareil est destiné à un usage domestique. Ne l'utilisez pas à des fins commerciales ou industrielles ou pour d'autres buts que celui pour lequel il a été conçu.
- Ne modifiez pas ou n'essayez pas de modifier les caractéristiques de cet appareil. Cela représenterait un danger pour vous.
- Débranchez toujours l'appareil après son utilisation.
- Tout le linge à sécher doit être essoré avant d'être introduit dans le tambour. Plus la vitesse d'essorage sera importante, plus courte sera la durée du séchage d'où économie d'énergie.
- Ne séchez pas d'articles ayant été traités avec des produits chimiques, tels que les produits utilisés pour le nettoyage à sec, car ils pourraient provoquer une explosion.
- Contrôlez qu'un briquet n'est pas resté dans une poche.
- Ne séchez en aucun cas des chaussures (tennis, etc.), car elles pourraient s'encaster entre le hublot et le tambour, bloquant ce dernier.
- Laissez la porte entrouverte lorsque le sèche-linge n'est pas utilisé pour préserver le joint de porte, mais veillez à ce que les enfants ne s'enferment pas dans l'appareil.
- Nettoyez le filtre après chaque utilisation.
- N'utilisez jamais l'appareil avec un filtre endommagé ou sans filtre. Cela pourrait provoquer un incendie.
- Les enfants en bas âge et les petits animaux domestiques peuvent se glisser dans le tambour du sèche-linge. Contrôlez le tambour avant de mettre l'appareil en fonctionnement.

- N'essayez jamais de réparer l'appareil vous-même. Les réparations effectuées par du personnel non qualifié peuvent provoquer des dommages importants.

Installation

- Si l'installation électrique de votre habitation nécessite une modification pour le branchement de votre appareil, faites appel à un électricien qualifié.
Avant de procéder au branchement de votre appareil, lisez attentivement les instructions figurant au chapitre "Branchement électrique".
- Assurez-vous, après avoir installé l'appareil, que celui-ci ne repose pas sur le câble d'alimentation.
- Cet appareil est lourd. Faites attention lors de son déplacement.

Veillez lire attentivement ces remarques avant d'installer et d'utiliser votre appareil. Nous vous remercions de votre attention.

Protection de l'environnement

- Tous les matériaux marqués par le symbole  sont recyclables. Déposez-les dans une déchetterie prévue à cet effet (renseignez-vous auprès des services de votre commune) pour qu'ils puissent être récupérés et recyclés.
- Si vous procédez à la mise à la casse de votre ancien appareil, mettez hors d'usage ce qui pourrait représenter un danger : coupez le câble d'alimentation au ras de l'appareil et neutralisez le dispositif de fermeture de la porte.
- En cas d'anomalie de fonctionnement, reportez-vous à la rubrique "EN CAS D'ANOMALIE DE FONCTIONNEMENT". Si malgré toutes les vérifications, une intervention est nécessaire, le service après-vente du vendeur de votre appareil est le premier habilité à intervenir. A défaut (déménagement, fermeture du magasin où vous avez effectué l'achat...), consultez l'Assistance Consommateurs.
- **En cas d'intervention sur votre appareil, exigez du service après-vente les pièces de rechange certifiées Constructeur.**



Description de l'appareil

i Votre appareil

- 1 Plan de travail
- 2 Bac d'eau de condensation
- 3 Touche ouverture de porte
- 4 Voyant de fonctionnement
- 5 Touche marche/arrêt
- 6 Touche séchage délicat
- 7 Touche annulation alarme
- 8 Touche départ
- 9 Voyants
- 10 Programmateur
- 11 Filtre
- 12 Fermeture de porte
- 13 Plaque signalétique
- 14 Grille d'aération
- 15 Condenseur d'air
- 16 Pieds réglables

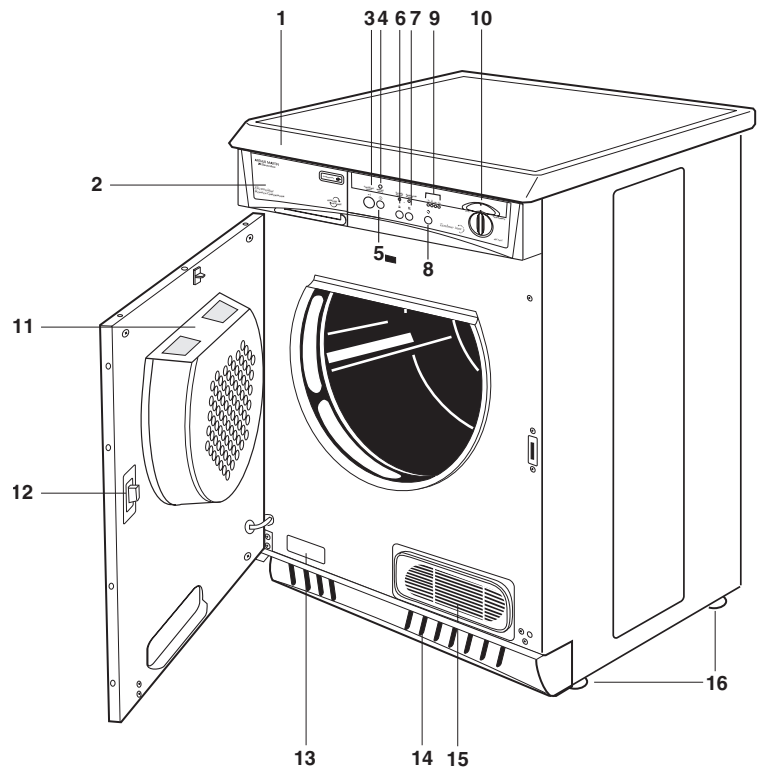

Utilisation de votre sèche-linge

Le bandeau de commandes

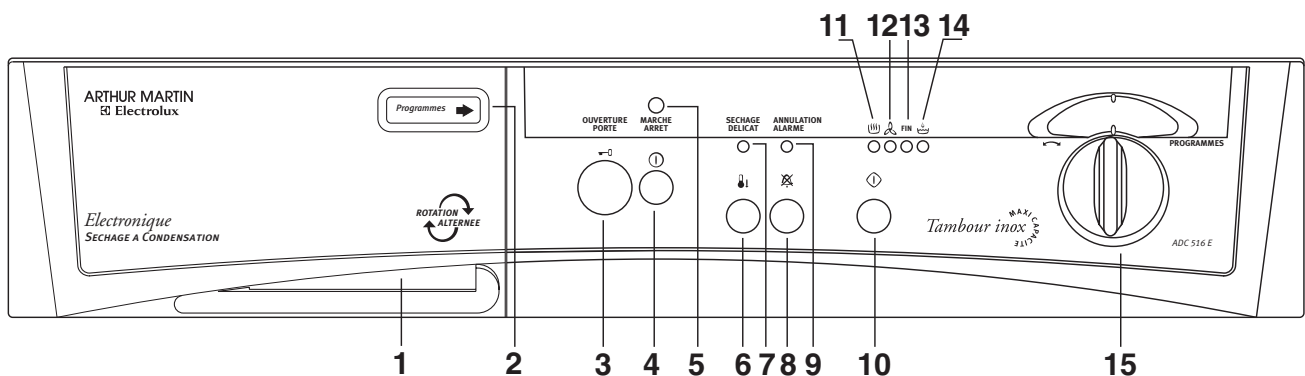

1 Bac d'eau de condensation

Il doit être vidé après chaque cycle de séchage.

2 Guide des programmes

Il vous permet de choisir le programme convenant le mieux au linge à sécher.

3 Touche ouverture de porte/arrêt programme

Appuyez sur cette touche pour ouvrir la porte: le programme éventuellement en cours s'interrompt.

4 Touche marche/arrêt

Cette touche permet de mettre le sèche-linge sous tension. A la fin du programme, faites ressortir cette touche pour mettre le sèche-linge hors tension.

5 Voyant de mise sous tension

Il s'allume lorsque l'appareil est sous tension (touche marche/arrêt enclenchée) et s'éteint en faisant ressortir la même touche.

6 Touche séchage délicat

L'enclenchement de cette touche permet d'effectuer un séchage à une température inférieure pour du linge délicat. Le voyant correspondant 7 s'allume et un signal acoustique retentit.

Cette option est utilisable aussi dans le séchage chronométrique.

Le chauffage est effectué à 1400 W au lieu de 2400 W.

Si la touche n'est pas enclenchée le chauffage s'effectuera à pleine puissance (2400 W).

7 Voyant séchage délicat

Il s'allume lorsque vous appuyez sur la touche séchage délicat.

8 Touche annulation alarme

Des signaux sonores retentissent durant la phase «anti-froissage» et lorsqu'on enclenche les touches 6-8-10.

Enclenchez cette touche lors de la programmation si vous souhaitez supprimer ce signal.

9 Voyant annulation alarme

Il s'allume lorsque vous appuyez sur la touche annulation alarme.

10 Touche départ

Appuyez sur cette touche pendant 1 seconde environ pour mettre le sèche-linge en fonctionnement après avoir sélectionné le programme. Un signal acoustique retentit.

Si la porte est ouverte en cours de programme, cette touche doit être enclenchée à nouveau après fermeture de la porte pour que le programme démarre là où il a été interrompu.

Cette touche doit être enclenchée aussi après une coupure de courant.

Dans les deux cas le voyant (ou) (suivant la phase en cours) clignote pour vous rappeler que la touche départ doit être enclenchée à nouveau.

11 Voyant de séchage

Ce voyant indique que l'appareil est en phase de séchage.

12 Voyant «phase de refroidissement»

Ce voyant indique que l'appareil est en phase de refroidissement. En fin de séchage, une phase de refroidissement de 10 minutes est prévue pour éviter le froissement du linge.

13 Voyant «fin de programme»

Ce voyant clignote (alternativement avec le voyant ) à la fin du programme (après la phase de refroidissement) et pendant la phase "anti-froissage" pour vous rappeler que le filtre doit être nettoyé et le bac vidé.

Il s'éteint en tournant le programmeur sur "0".

14 Voyant du bac d'eau de condensation

Il clignote lorsque le bac d'eau de condensation est plein.

Celui-ci peut être vidé aussi en cours de programme.

Dans ce cas, après l'avoir remis en place il faudra appuyer de nouveau sur la touche départ  pour faire continuer le programme.

Ce voyant clignote aussi à la fin de la phase de séchage (après le refroidissement) et pendant la phase anti-froissage.

15 Programmeur

Il vous permet de sélectionner un séchage électronique (**programmes de A à H**) ou chronométrique (**programmes I et L**).

Le séchage à contrôle électronique (automatique)

L'appareil fonctionne avec ces programmes à l'aide de sondes qui testent le degré d'humidité du linge.

Il vous suffit d'afficher le programme (A à H) en fonction de la catégorie de linge et du degré de séchage désiré.

Le séchage chronométrique

A utiliser pour parfaire le séchage si nécessaire.

Sélectionnez le programme «I» 60 minutes pour le linge en coton ou «L» 30 minutes pour les synthétiques.





Pour annuler un programme en cours tournez le programmeur sur "0".

A la fin du séchage tournez-le sur "0" avant de sortir le linge.

Comment faire un séchage?

i Avant la première utilisation de votre sèche-linge, faites-le fonctionner pendant 30 minutes environ, en chargeant le tambour de quelques chiffons humides (essorés), ceci afin d'éliminer d'éventuelles traces de poussières ou de graisses. Pour ce faire enclenchez la touche "MARCHE/ARRÊT", sélectionnez le programme «L» 30 minutes et appuyez sur la touche départ .

Pour sécher votre linge:

1. Branchez l'appareil.
2. Ouvrez la porte en enfonçant la touche "ouverture porte".
3. Dépliez les pièces de linge une à une et introduisez-les dans le tambour.
4. Fermez la porte.
5. Enfoncez la touche marche/arrêt : le voyant de fonctionnement s'allume.
6. Sélectionnez le programme de séchage.
7. Enclenchez éventuellement la touche séchage délicat  et/ou annulation alarme .
8. Appuyez sur la touche «départ»  pendant 1 seconde: le voyant  s'allume et le séchage commence.
Le tambour tourne alternativement dans les deux sens au cours du séchage.

Tous les programmes de séchage se terminent par une phase de refroidissement de 10 minutes (le voyant  est allumé). Un signal acoustique retentit.

Vous pouvez retirer le linge à la fin de cette phase.

9. Si le linge n'est pas retiré en fin de cycle, le sèche-linge effectue la phase **anti-froissage** (durée: 30 minutes maximum).

Un signal sonore se fait entendre toutes les 10 secondes.

Les voyants FIN et  clignotent alternativement.

Si vous n'intervenez pas durant cette phase, le sèche-linge s'arrête automatiquement.
Les voyants FIN et  clignotent alternativement et le voyant de mise sous tension reste allumé.



Tournez le programmeur sur "0", les voyants FIN et  s'éteignent.

Faites ressortir la touche marche/arrêt (le voyant de fonctionnement s'éteint) et sortez le linge immédiatement.

Après chaque utilisation

- Tournez le programmeur sur "0".
- Mettez l'appareil hors tension en faisant ressortir la touche marche/arrêt. Le voyant de mise sous tension s'éteint.
- Nettoyez le filtre (voir page 11).

Important!

Si le programme de séchage doit être arrêté avant qu'il soit terminé, nous vous conseillons de tourner la manette du programmeur sur la position  (refroidissement) et d'attendre la fin de cette phase pour retirer le linge. Cela évitera une accumulation de chaleur à l'intérieur de l'appareil. A cet effet tournez d'abord le programmeur sur "0", après sur  et appuyez sur la touche départ .

Modification du programme

Pour changer un programme en cours il faut d'abord annuler celui-ci en tournant le programmeur sur "0". Sélectionnez le nouveau programme et appuyez sur la touche départ .

Guide des programmes Séchage électronique

Type de linge	Degré de séchage souhaité	Charge maxi(1) en kg	Position du programmeur
Coton et lin	très sec	5	A
	prêt à ranger	5	B (*)
	légèrement humide	5	C
	prêt à repasser	5	D (*)
	prêt à repasser en machine	5	E
Synthétiques	très sec	2,5	F
	prêt à ranger	2,5	G (*)
	légèrement humide	2,5	H

(*) Suivant normes CEI 1121.

Séchage chronométrique

Type de linge	Durée de séchage	Charge maxi(1) en kg	Position du programmeur
Coton	60 min	5	I
Synthétiques	30 min	2,5	L

(1) En aucun cas, le tambour ne doit être rempli en totalité (exclure par exemple les grandes couettes).

La durée du séchage est variable selon:

- la nature du linge
- l'importance de la charge
- l'intensité de l'essorage
- la degré de séchage souhaité

Ventilation d'air froid

Ce programme peut être utilisé à toutes autres fins que le séchage du linge: pour éliminer une odeur trop prononcée, antimites par exemple, ou par rafraîchir le linge.

Charge

Il est souvent difficile d'estimer le poids des articles à sécher. C'est pourquoi nous vous conseillons de remplir le tambour:

- en totalité mais sans pression excessive, pour le linge en coton, lin, métis;
- à moitié de son volume pour les cotons traités et les fibres synthétiques;
- au tiers environ de son volume pour les articles très fragiles.



Guide de séchage

- Ne surchargez pas le tambour de votre sèche-linge (5 kg de linge de coton sec ou 2 kg de linge synthétique sec max.). Pour les articles particulièrement fragiles, il est recommandé de réduire encore la charge. Une surcharge du tambour prolongerait anormalement le temps de séchage et pourrait être cause du froissement du linge.

Nous vous donnons à titre indicatif les poids moyens des pièces les plus communes:

Drap	700-1000 g
Nappe	400-500 g
Torchon	70-120 g
Serviette	50-100 g
Serviette-éponge	150-250 g
Peignoir	1000-1500 g
Chemise d'homme	200-300 g
Taie d'oreiller	100-200 g
Pyjama	400-500 g
Chemise de nuit	200-250 g

Important:

- Ne faites jamais sécher en machine:
 - les lainages, les soieries et les voilages, les articles en chlorofibres (Thermolactyl etc....).
 - les matières caoutchoutées, les tissus plastifiés et les articles ouatinés (anoraks, couettes etc...)
 - les articles ayant été précédemment nettoyés avec des produits inflammables
 - les tissus ayant tendance à s'effiloquer.
- Conformez-vous scrupuleusement aux étiquettes d'entretien de votre linge et assurez-vous que l'article peut être séché en machine.



Séchage en tambour à haute température



Séchage en tambour à température modérée



Séchage en tambour interdit

- Fermez les boutons pression et les fermetures à glissière et recousez les boutons si nécessaire.
- Veillez à nouer les ceintures et les rubans des vêtements avant de les introduire dans le tambour.
- Vous obtiendrez un séchage homogène si vous prenez la précaution de trier chaque catégorie de linge selon son épaisseur, par exemple séchez séparément les tissus-éponges.
- Séchez un par un les articles tels que housses de couette, draps, draps housse afin d'éviter qu'ils ne s'enroulent et forment des noeuds.

- Retournez sur l'envers les articles molletonnés et pelucheux, ainsi que les poches de pantalon afin d'éviter les épaisseurs longues à sécher.
- Tout le linge à sécher doit être essoré avant de procéder au séchage.
- Evitez de sécher le linge trop longtemps: vous économiserez de l'énergie et éviterez également la formation de faux plis dans le linge.
- L'adjonction d'assouplissant au dernier rinçage (en lave-linge) permet de réduire l'électricité statique sur le linge.
- Choisissez, pour les tissus en coton épais, un temps de séchage qui rend le linge prêt au repassage (c'est-à-dire imprégné de l'humidité que requiert un repassage immédiat). Si le repassage ne peut pas se faire immédiatement, enroulez le linge pour obtenir un degré d'humidité uniforme.
- Les articles tissés ont tendance à rétrécir. Un séchage excessif renforce cet effet. Il faut, par conséquent, sélectionner une durée de séchage très courte pour ces textiles. Nous vous recommandons de tenir compte des possibilités de rétrécissement de ces textiles lors de nouvelles acquisitions.
- Si le linge devait être encore humide à la fin du séchage, affichez un temps supplémentaire **d'au moins 30 minutes** (programme "L").
- Nous vous déconseillons d'ouvrir la porte en cours de séchage pour contrôler le degré d'humidité de votre linge. En effet, les articles sont chauds et donnent au contact une impression d'humidité, même si le linge est sec. Il est préférable d'attendre la fin du cycle de séchage et le refroidissement du linge avant d'ouvrir la porte. Prolongez alors l'opération de séchage si nécessaire.

Entretien et nettoyage

Débranchez l'appareil avant toute opération d'entretien.

Nettoyage extérieur

Utilisez de l'eau savonneuse. Rincez et séchez soigneusement.

Important:

N'utilisez jamais de produits abrasifs ou caustiques.

Nettoyage du filtre

Situé à l'intérieur de la porte, le filtre doit être nettoyé après chaque utilisation.

Enlevez le filtre en tirant sur la poignée vers le haut, nettoyez-le en passant les doigts sur le tamis et remettez-le en place.

Un tamis obstrué diminuerait l'efficacité du séchage.

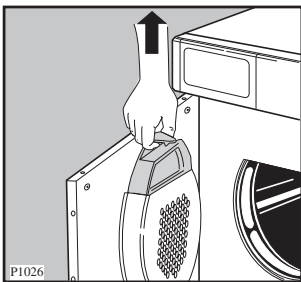

N'utilisez jamais votre sèche-linge sans le filtre.

La quantité de peluches recueillies sur le filtre ne doit pas vous inquiéter, elle est due à une usure normale du linge et non à un mauvais fonctionnement de l'appareil. Un frottement des fibres et du tissu se produit pendant l'utilisation et le lavage du linge provoquant une formation de peluches. Si le séchage du linge est effectué sur un séchoir ou un fil ces peluches s'envolent, tandis qu'à l'intérieur du sèche-linge elles s'accumulent et se gonflent fortement sous l'action du séchage. Enlevez les peluches tout autour du logement du filtre et dans la cavité située au bas de la contreporte immédiatement après chaque séchage avec un chiffon humide.

Nettoyage du condenseur d'air

Nettoyez le condenseur d'air de temps en temps.

Lors d'un emploi fréquent du sèche-linge, effectuez cette opération 3 à 4 fois par an.

Sortez le coffret et enlevez les peluches qui y adhèrent. Nettoyez-le avec une brosse et rincez éventuellement comme indiqué sur la figure.

Nettoyez aussi l'extérieur du condenseur d'air et le cas échéant, enlevez également les peluches.

Attention: Ne faites jamais fonctionner l'appareil sans condenseur d'air.

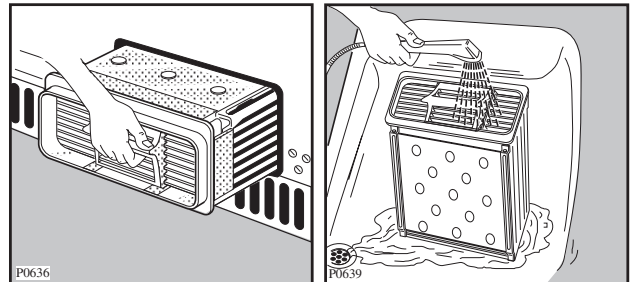

Vidange du bac d'eau de condensation

Videz le bac d'eau de condensation de manière à obtenir un séchage correct du linge au cours du séchage suivant (l'eau extraite du linge pendant le séchage se condense à l'intérieur du sèche-linge et est récupérée dans le bac d'eau de condensation).

Pour cela, tirez le bac, videz l'eau et remettez-le en place en prenant soin de bien l'engager au fond de son logement. Appuyez à nouveau sur la touche départ (⏻) pour faire continuer le programme, si vous avez vidé le bac en cours de programme.

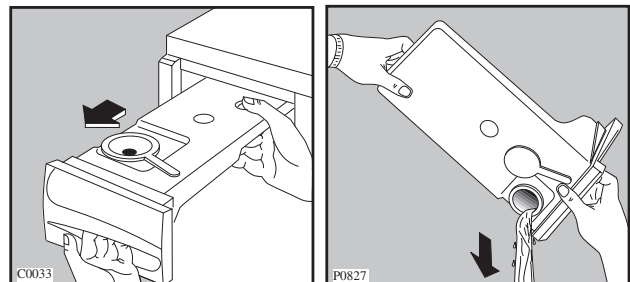

Si la vidange du bac d'eau de condensation n'est pas régulièrement faite, le voyant correspondant s'allume en cours de programme et celui-ci s'interrompt automatiquement.

Un signal acoustique retentit pour 1 minute.

Remarque: L'eau de condensation récupérée peut s'utiliser dans un fer à repasser à vapeur. Effectuez alors le filtrage de cette eau (par exemple dans un filtre à café).

En cas d'anomalie de fonctionnement

Nous vous recommandons vivement de faire les vérifications suivantes sur votre appareil avant d'appeler votre service après-vente. Il se peut que le problème soit simple et que vous puissiez y remédier vous-même.

Si après avoir vérifié ces différents points l'anomalie persiste, contactez votre service après-vente.

Symptômes	Solutions
<ul style="list-style-type: none">• Le sèche-linge ne démarre pas:	<p>Vérifiez que:</p> <ul style="list-style-type: none">• la porte est correctement fermée,• l'appareil est effectivement branché,• les fusibles sont en bon état et n'ont pas disjoncté,• il n'y a pas de coupure de courant,• le bac d'eau de condensation n'est pas plein et correctement positionné,• la touche départ est effectivement enfoncée,• le programme de séchage a été affiché.
<ul style="list-style-type: none">• Le résultat de séchage n'est pas satisfaisant:	<p>Vérifiez que:</p> <ul style="list-style-type: none">• le programme sélectionné est approprié,• le filtre et/ou le condenseur d'air sont correctement nettoyés,• le tambour du sèche-linge n'est pas surchargé,• le bac d'eau de condensation n'est pas plein et correctement positionné,• la touche  n'a pas été enfoncée,• l'appareil est installé correctement.

Si les voyants de déroulement du programme et le voyant de la touche SECHAGE DELICAT et ANNULATION ALARME clignotent de droite à gauche dès le début du programme ou au cours de celui-ci, mettez l'appareil hors tension à l'aide de la touche "marche/arrêt". Enclenchez à nouveau cette touche pour remettre l'appareil sous tension et appuyez sur la touche départ . Si l'anomalie persiste, appelez le service après-vente.

Conditions de garantie

Garantie contractuelle

Pendant 1 an à compter de la mise en service, le constructeur remplacera les pièces défectueuses, sauf dans les cas prévus au chapitre "Réserves".

Conditions d'application:

Pour l'application de cette garantie, vous devez vous adresser au distributeur qui vous a vendu l'appareil et lui présenter le Certificat de Garantie. En complément, le Distributeur Vendeur pourra ou non prendre à sa charge les frais de main d'œuvre, ainsi que les frais de déplacement et de transport, selon les conditions de vente qu'il pratique.

Réserves:

Nous attirons votre attention sur le fait que cette garantie ne pourra être appliquée:

- si les détériorations proviennent d'une cause étrangère à l'appareil (chocs, variations anormales de la tension électrique, etc.) ou du non-respect des conditions d'installation ou d'utilisation indiquées dans cette Notice d'Utilisation, fausse manœuvre, négligence, installation défectueuse

ou non conforme aux règles et prescriptions imposées par les organismes de distribution de l'Electricité, de l'Eau, du Gaz, etc.;

- si l'utilisateur a apporté une modification sur le matériel ou enlevé les marques ou numéros de série;
- si une réparation a été effectuée par une personne non agréée par le constructeur ou le vendeur;
- si l'appareil a été utilisé à des fins commerciales ou industrielles ou pour d'autres buts que des buts ménagers pour lesquels il a été conçu;
- si l'appareil a été acheté ou réparé hors du territoire français.

Garantie légale

Les dispositions de la garantie contractuelle ne sont pas exclusives du bénéfice, au profit de l'acheteur, de la garantie légale pour défauts et vices cachés, la dite garantie s'appliquant en tout état de cause dans les conditions des articles 1641 et suivants du Code Civil.

Service Après-Vente

En cas d'anomalie de fonctionnement, le vendeur de votre appareil est le premier habilité à intervenir. A défaut (déménagement de votre part, fermeture du magasin où vous avez effectué l'achat ...), veuillez consulter l'Assistance Consommateurs.

En cas d'intervention sur votre appareil, exigez du Service Après-Vente les Pièces de Rechange certifiées Constructeur.



i PLAQUE SIGNALÉTIQUE

En appelant un Service Après-Vente, indiquez-lui le modèle, le numéro de produit et le numéro de série de l'appareil. Ces indications figurent sur la plaque signalétique située à la partie avant, en bas.

Garantie Européenne

ARTHUR MARTIN Electrolux

Si vous deviez déménager vers un autre pays d'Europe, la garantie accompagne votre appareil jusqu'à votre nouvelle résidence, aux conditions suivantes:

- La date de départ de la garantie est la date d'achat du produit.
- La durée de la garantie ainsi que son étendue (pièces et/ou main d'œuvre) sont celles en vigueur dans le nouveau pays où l'appareil est utilisé.
- Le bénéficiaire de la garantie est le propriétaire de l'appareil. La garantie ne peut être cédée ou transférée à une autre personne.
- Votre nouvelle résidence est dans l'Union Européenne ou dans un pays de l'Association Européenne de Libre Echange.
- L'appareil est installé et utilisé conformément aux instructions de la notice d'utilisation, et utilisé à des fins domestiques normales (ceci excluant notamment tout usage intensif, professionnel ou semi-professionnel).
- L'appareil est installé conformément aux normes de sécurité et à la législation en vigueur dans votre nouveau pays de résidence.

Pour toute question concernant la garantie européenne, vous pouvez prendre contact avec l'un de nos Services Consommateurs:

France

03 44 62 22 22
✉ BP 50142 - 60307 Senlis cédex

Allemagne

☎ +49 (0)911 323 2600

Italie

☎ 0434 1678 47 053 (uniquement à partir de l'Italie)

Royaume-Uni

☎ 08705 950950 (uniquement à partir du Royaume-Uni)

Suède

☎ +46 (0)20 78 77 50

A l'attention de l'installateur

Caractéristiques techniques

Dimensions:	Hauteur Largeur Profondeur	85 cm 60 cm 60 cm
Puissance de branchement: Puissance totale absorbée: Fusible:		230 V/50 Hz 2600 W 16 A
Capacité de séchage:	Coton, lin Synthétiques	5 kg 2,5 kg
Consommations:	Coton, lin Coton, lin	3,64 kWh (5 kg prêt à ranger) 3 kWh (5 kg prêt à repasser)



Cet appareil est conforme aux Directives Communautaires suivantes:

- 73/23 CEE 19/02/73 (Basse tension) et modifications successives;
- 89/336 CEE 03/05/89 (Compatibilité Electromagnétique) et modifications successives.

Installation

Emplacement

L'installation de votre appareil nécessite un local convenablement aéré.

Pour que l'appareil fonctionne dans les meilleures conditions, il est indispensable de le mettre parfaitement de niveau (emploi d'un niveau à bulle) en agissant sur les quatre pieds réglables.

Un fonctionnement correct exige une arrivée d'air exempte de poussière, ainsi qu'une évacuation de l'air chaud à travers les fentes d'aération situées à l'avant, en bas, dans le socle du sèche-linge.

Ne démontez pas les pieds, ne limitez pas la circulation de l'air au sol par des tapis à longs poils, des moulures, etc. Il pourrait se produire une accumulation de chaleur qui nuirait au bon fonctionnement du moteur ou risquerait de l'endommager.

Remarque:

La chaleur dégagée par le sèche-linge peut atteindre jusqu'à 60°C. Tenez compte de ce facteur lors de l'installation de l'appareil sur des revêtements de sol sensibles.

Pendant le fonctionnement du sèche-linge, la température ambiante ne doit pas dépasser +35°C; sinon, il faut ouvrir une porte ou une fenêtre.

L'air doit pouvoir circuler librement à l'arrière de l'appareil. Les grilles d'aspiration ne doivent pas être obstruées.

Branchement électrique

Ce sèche-linge ne peut être branché qu'en 230V/50 Hz, 16 A.

Utilisez un socle de prise de courant comportant une borne de mise à la terre qui doit être obligatoirement raccordée conformément aux normes en vigueur (norme NF C 15100) et aux prescriptions de l'E.D.F.

Vérifiez que le compteur et les fusibles peuvent supporter l'intensité absorbée par l'appareil, en tenant compte des autres appareils électriques branchés.



Notre responsabilité ne saurait être engagée en cas d'incident ou d'accident provoqué par une mise à la terre défectueuse ou inexistante.

Installation en colonne

Ce sèche-linge peut être installé en colonne sur certains lave-linge de notre marque à chargement frontal. La fixation de ces deux appareils s'effectue à l'aide du kit vendu sur demande. Ce kit est à commander auprès de votre revendeur. Les instructions de montage se trouvent dans l'emballage.

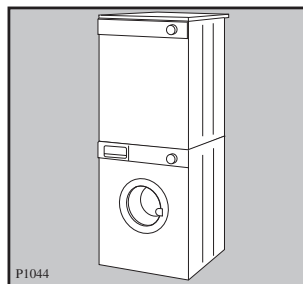

Raccordement d'un tuyau d'évacuation

Si le lieu d'emplacement est pourvu d'un dispositif d'évacuation, l'eau condensée peut directement être évacuée par un tuyau que vous pourrez vous procurer auprès de votre magasin vendeur.

Suivez les instructions suivantes pour raccorder le tuyau à l'arrière de l'appareil:

1. ôtez le collier de serrage **A**;
2. retirez le bouchon de fermeture **B**;
3. introduisez le tuyau **C** à fond;
4. fixez le tuyau **C** à l'aide du collier **A**.

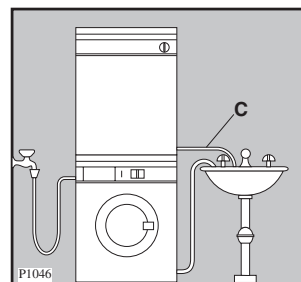
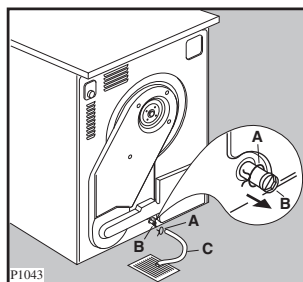

Cette solution peut être adoptée aussi lorsque le sèche-linge est installé en colonne sur le lave-linge. Faites attention à ce que le tuyau soit orienté vers le bas (voir croquis ci-dessus).

Réversibilité de la porte

L'appareil est livré avec une porte s'ouvrant de droite à gauche. Si vous voulez modifier le sens d'ouverture, adressez-vous au Service Après-Vente de votre magasin vendeur.

ELECTROLUX HOME PRODUCTS FRANCE SAS
43, avenue Félix Louat - BP 50142 - 60307 SENLIS CEDEX
Tél.: 03 44 62 22 22
S.A.S au capital de 67 500 000 € - 552 042 285 RCS SENLIS

Dans le souci d'une amélioration constante de nos produits, nous nous réservons le droit d'apporter à leurs caractéristiques toutes modifications liées à l'évolution technique (décret du 24.03.78)



The Electrolux Group. *The world's No.1 choice.*

Le Groupe Electrolux est le premier fabricant mondial d'appareils domestiques, d'entretien et d'extérieur. Plus de 55 millions de produits du Groupe Electrolux (tels que réfrigérateurs, cuisinières, lave-linge, aspirateurs, tronçonneuses, tondeuses à gazon) sont vendus chaque année pour un montant d'environ 14 milliards d'Euros dans plus de 150 pays à travers le monde.

ARTHUR MARTIN ELECTROLUX

Pour tenir nos engagements, nous écoutons les Consommateurs

Le SERVICE CONSEIL CONSOMMATEURS ARTHUR MARTIN ELECTROLUX est le lien privilégié entre la marque et ses Consommateurs. Il assure en permanence une double mission : satisfaire au mieux vos exigences et tirer parti de cette proximité pour améliorer sans cesse les produits que nous vous proposons.

AVANT L'ACHAT

Notre SERVICE CONSEIL CONSOMMATEURS répond avec clarté et précision à toutes vos sollicitations concernant l'éventail de nos gammes de produits et vous apporte des conseils pour vous aider dans votre choix en fonction de vos propres besoins.

APRÈS L'ACHAT

Exprimez-vous sur la perception que vous avez de nos produits et votre satisfaction à l'usage. Mais interrogez aussi nos spécialistes sur l'utilisation et l'entretien de vos appareils. C'est alors que notre mission prend tout son sens. Ecouter, comprendre, agir : trois temps essentiels pour tenir l'engagement de la marque dans le plus grand respect du Consommateur.

A BIENTÔT !

**SERVICE CONSEIL CONSOMMATEURS
ARTHUR MARTIN ELECTROLUX
BP 50142 - 60307 SENLIS CEDEX**



Tél.: 03 44 62 22 22 - Fax : 03 44 62 21 54

E-MAIL : ame-scc.fau@electrolux.fr

Permanence téléphonique du lundi au vendredi de 8h30 à 18h00

Pour toute question technique :

**ASSISTANCE CONSOMMATEURS
BP 20139 - 60307 SENLIS CEDEX**

Tél.: 03 44 62 27 73

E-MAIL : ehp.consommateur@electrolux.fr

Permanence téléphonique du lundi au vendredi

125994061

ARTHUR MARTIN
 **Electrolux**

Nous vous donnerons toujours plus.