

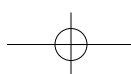

sèche-linge

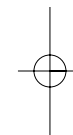







ADC 5302



Sécurité

Lors de sa fabrication, cet appareil a été construit selon des normes, directives et/ou décrets pour une utilisation sur le territoire français.

Pour la sécurité des biens et des personnes ainsi que pour le respect de l'environnement, vous devez d'abord lire impérativement les préconisations suivantes avant toute utilisation de votre appareil.

-  Pour éviter tout risque de détérioration de l'appareil, transportez-le dans sa position d'utilisation muni de ses cales de transport (selon modèle).
Au déballage de celui-ci, et pour empêcher des risques d'asphyxie et corporel, tenez les matériaux d'emballage hors de la portée des enfants.
-  Pour éviter tout risque (mobilier, immobilier, corporel,...), l'installation, les raccordements (eau, gaz, électricité, évacuation selon modèle), la mise en service et la maintenance de votre appareil doivent être effectués par un professionnel qualifié.
-  Votre appareil a été conçu pour être utilisé par des adultes. Il est destiné à un usage domestique normal. Ne l'utilisez pas à des fins commerciales ou industrielles ou pour d'autres buts que ceux pour lesquels il a été conçu. Vous éviterez ainsi des risques matériel et corporel.
-  Débranchez votre appareil avant toute opération de nettoyage manuel. N'utilisez que des produits du commerce non corrosifs ou non inflammables. Toute projection d'eau ou de vapeur est proscrite pour écarter le risque d'électrocution.
-  Si votre appareil est équipé d'un éclairage, débranchez l'appareil avant de procéder au changement de l'ampoule (ou du néon, etc.) pour éviter de s'électrocuter.
-  Afin d'empêcher des risques d'explosion et d'incendie, ne placez pas de produits inflammables ou d'éléments imbibés de produits inflammables à l'intérieur, à proximité ou sur l'appareil.
-  Lors de la mise au rebut de votre appareil, et pour écarter tout risque corporel, mettez hors d'usage ce qui pourrait présenter un danger : coupez le câble d'alimentation au ras de l'appareil. Informez-vous auprès des services de votre commune des endroits autorisés pour la mise au rebut de l'appareil.
-  Pendant le cycle de séchage, n'utilisez que des produits de nettoyage (voile, lingette,...) adaptés à cet appareil pour exclure tout risque d'incendie.

Veuillez maintenant lire attentivement cette notice pour une utilisation optimale de votre appareil.

Sommaire

Sécurité	2	Garantie	14
A l'attention de l'utilisateur		A l'attention de l'installateur	
		Caractéristiques techniques	14
Avertissements importants	4	Installation	15
Utilisation	4	Débridage	15
Installation	4	Emplacement	15
Protection de l'environnement	4	Raccordement électrique	15
		Installation en colonne	15
Description de l'appareil	5	Réversibilité de la porte	15
Utilisation de votre sèche-linge	6		
Le bandeau de commandes	6		
Comment faire un séchage?	8		
Guide des programmes	9		
Guide de séchage	10		
Entretien et nettoyage	11		
Nettoyage extérieur	11		
Nettoyage de la porte	11		
Nettoyage des filtres	11		
Nettoyage du condenseur d'air	11		
Vidange du bac d'eau de condensation	12		
Nettoyage de la grille d'aspiration	12		
Nettoyage du tambour	12		
En cas d'anomalie de fonctionnement	13		
Service Après-Vente	13		

Comment lire votre notice d'utilisation?

Les symboles suivants vous guideront tout au long de la lecture de votre notice d'utilisation.



Instructions de sécurité



Conseils et recommandations



Informations liées à la protection de l'environnement

Avertissements importants

Conservez cette notice d'utilisation avec votre appareil. Si l'appareil devait être vendu ou cédé à une autre personne, assurez-vous que la notice d'utilisation l'accompagne. Le nouvel utilisateur pourra alors être informé du fonctionnement de celui-ci et des avertissements s'y rapportant.

Ces avertissements ont été rédigés pour votre sécurité et celle d'autrui.

Utilisation

- Cet appareil a été conçu pour être utilisé par des adultes. Veillez donc à ce que les enfants n'y touchent pas ou qu'ils ne l'utilisent pas comme un jouet.
- A la réception de l'appareil, déballez-le ou faites-le déballer immédiatement. Vérifiez son aspect général. Faites les éventuelles réserves **par écrit sur le bon de livraison** dont vous garderez un exemplaire.
- Votre appareil est destiné à un usage domestique. Ne l'utilisez pas à des fins commerciales ou industrielles ou pour d'autres buts que celui pour lequel il a été conçu.
- Ne modifiez pas ou n'essayez pas de modifier les caractéristiques de cet appareil. Cela représenterait un danger pour vous.
- Débranchez toujours l'appareil après son utilisation.
- Tout le linge à sécher doit être essoré avant d'être introduit dans le tambour. Plus la vitesse d'essorage sera importante, plus courte sera la durée du séchage d'où économie d'énergie.
- Ne séchez pas d'articles ayant été traités avec des produits chimiques, tels que les produits utilisés pour le nettoyage à sec, car ils pourraient provoquer une explosion.
- Ne séchez en aucun cas des chaussures (tennis, etc.), car elles pourraient s'encaster entre la porte et le tambour, bloquant ce dernier.
- Contrôlez qu'un briquet n'est pas resté dans une poche.
- Laissez la porte entrouverte lorsque le sèche-linge n'est pas utilisé, mais veillez à ce que les enfants ne s'enferment pas dans l'appareil.
- Nettoyez les filtres après chaque utilisation.
- N'utilisez jamais l'appareil sans filtres ou avec des filtres endommagés. Cela pourrait provoquer un incendie.
- Les enfants en bas âge et les petits animaux domestiques peuvent se glisser dans le tambour du sèche-linge. Contrôlez le tambour avant de mettre l'appareil en fonctionnement.
- Évitez l'accumulation de poussière autour de l'appareil pour permettre à l'air de circuler librement.
- N'essayez jamais de réparer l'appareil vous-même. Les réparations effectuées par du personnel non qualifié peuvent provoquer des dommages importants.

Installation

- Si l'installation électrique de votre habitation nécessite une modification pour le branchement de votre appareil, faites appel à un électricien qualifié. Avant de procéder au branchement de votre appareil, lisez attentivement les instructions figurant au chapitre "Branchement électrique".
- Assurez-vous, après avoir installé l'appareil, que celui-ci ne repose pas sur le câble d'alimentation.
- Cet appareil est lourd. Faites attention lors de son déplacement.

Protection de l'environnement

- Tous les matériaux marqués par le symbole  sont recyclables. Déposez-les dans une déchetterie prévue à cet effet (renseignez-vous auprès des services de votre commune) pour qu'ils puissent être récupérés et recyclés.

Veillez lire attentivement ces remarques avant d'installer et d'utiliser votre appareil. Nous vous remercions de votre attention.

- Si vous procédez à la mise à la casse de votre ancien appareil, mettez hors d'usage ce qui pourrait représenter un danger : coupez le câble d'alimentation au ras de l'appareil et neutralisez le dispositif de fermeture de la porte.
- En cas d'anomalie de fonctionnement, reportez-vous à la rubrique "EN CAS D'ANOMALIE DE FONCTIONNEMENT". Si malgré toutes les vérifications, une intervention est nécessaire, le service après-vente du vendeur de votre appareil est le premier habilité à intervenir. A défaut (déménagement, fermeture du magasin où vous avez effectué l'achat...), consultez le Centre Contact Consommateurs.
- **En cas d'intervention sur votre appareil, exigez du service après-vente les pièces de rechange certifiées Constructeur.**



Description de l'appareil

i Votre appareil

- 1 Plan de travail
- 2 Bac d'eau de condensation
- 3 Filtres
- 4 Plaque signalétique
- 5 Condenseur d'air
- 6 Pieds réglables

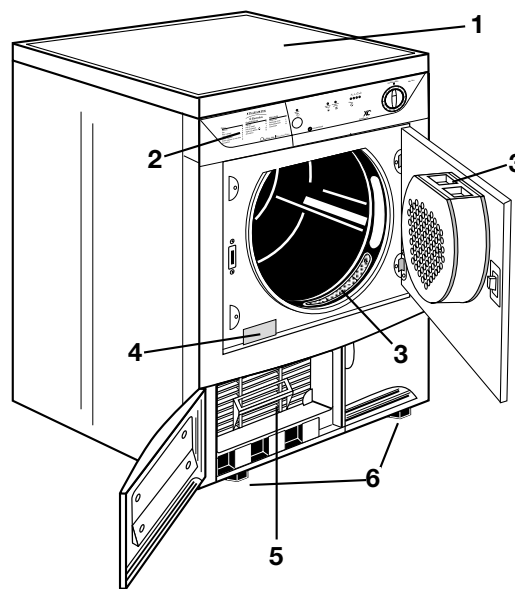

Utilisation de votre sèche-linge

Le bandeau de commandes

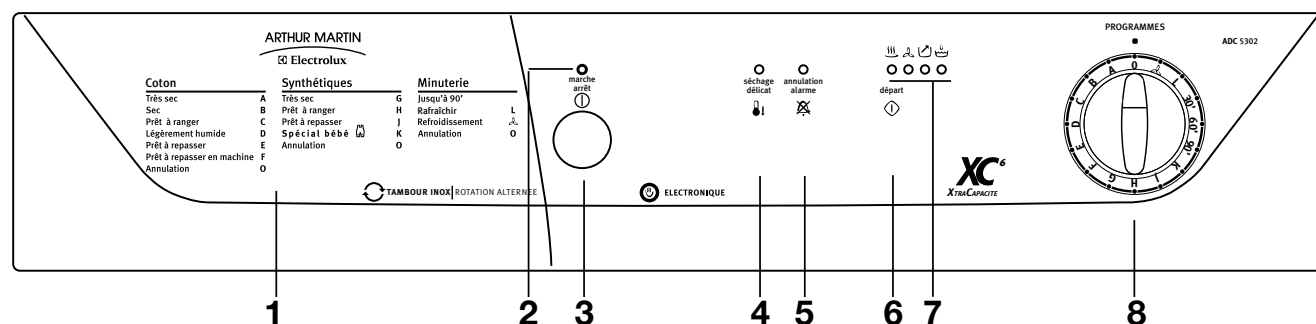

1 Guide des programmes

Il vous aidera à choisir le programme convenant le mieux à votre linge.

2 Voyant de mise sous tension

Il s'allume lorsque l'appareil est sous tension (touche marche/arrêt enclenchée) et s'éteint en faisant ressortir la même touche.

3 Touche marche/arrêt

Cette touche permet de mettre le sèche-linge sous tension. A la fin du programme, faites ressortir cette touche pour mettre le sèche-linge hors tension.

4 Touche séchage délicat

L'enclenchement de cette touche permet d'effectuer un séchage à une température inférieure pour du linge délicat. Le voyant correspondant s'allume. Cette option est utilisable aussi dans le séchage chronométrique.

Le chauffage est effectué à 1400 W au lieu de 2200 W.

Si la touche n'est pas enclenchée le chauffage s'effectuera à pleine puissance (2200 W).

5 Touche annulation alarme

Des signaux sonores retentissent lors de l'enclenchement des touches, durant la phase anti-froissage, à la fin du programme et lorsque le bac d'eau de condensation est plein.

Enclenchez cette touche lors de la programmation si vous souhaitez supprimer l'alarme sonore durant la phase anti-froissage.

Le voyant correspondant s'allume.

6 Touche départ

Appuyez sur cette touche pendant 2 secondes environ pour mettre le sèche-linge en fonctionnement après avoir sélectionné le programme.

Si la porte de l'appareil ou le portillon en bas sont ouverts en cours de programme, cette touche doit être enclenchée à nouveau après fermeture de la porte pour que le programme démarre là où il a été interrompu.

Cette touche doit être enclenchée aussi après une coupure de courant et après avoir remis en place le bac d'eau de condensation s'il a été vidé en cours de programme.

Dans les deux cas le voyant ou (suivant la phase en cours) clignote pour vous rappeler que la touche départ doit être enclenchée à nouveau.

7 Voyants déroulement programme

Ces voyants vous indiquent les différentes phases du programme que l'appareil est en train d'effectuer:

Voyant de séchage

Ce voyant indique que l'appareil est en phase de séchage.

Voyant «phase de refroidissement»

Ce voyant indique que l'appareil est en phase de refroidissement. En fin de séchage, une phase de refroidissement de 10 minutes est prévue pour éviter le froissement du linge.

Si le voyant ou clignote cela signifie que la touche départ doit être enclenchée à nouveau pour que le programme redémarre.



Voyant «fin de programme»

Ce voyant clignote à la fin de la phase de refroidissement et pendant la phase anti-froissage.



Voyant du bac d'eau de condensation

Il clignote lorsque le bac est plein.

8 Programmateur/Minuteur

Il vous permet de sélectionner un séchage électronique ou chronométrique.

Tournez la manette sur le programme ou le temps désiré.

Le séchage à contrôle électronique (automatique)

L'appareil fonctionne avec ces programmes à l'aide de sondes qui testent le degré d'humidité du linge. Il vous suffit d'afficher le programme en fonction de la catégorie de linge et du degré de séchage désiré.

Le séchage chronométrique

A utiliser pour parfaire le séchage si nécessaire. Sélectionnez le programme 90 ou 60 minutes pour le linge en coton ou 30 minutes pour les synthétiques.

Pour annuler un programme en cours tournez le programmeur sur "0".

A la fin du séchage tournez-le sur "0" avant de sortir le linge.

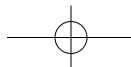
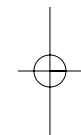
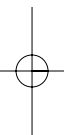





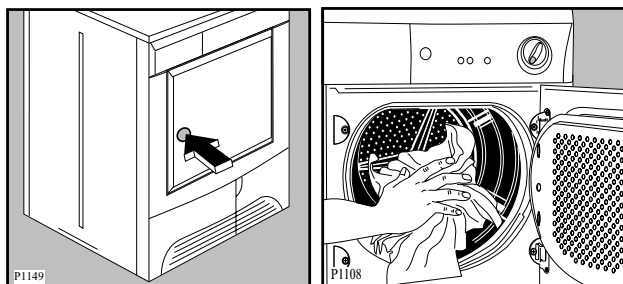

Comment faire un séchage?

- i** Avant la première utilisation de votre sèche-linge, faites-le fonctionner pendant 30 minutes environ, en chargeant le tambour de quelques chiffons humides (essorés), ceci afin d'éliminer d'éventuelles traces de poussières ou de graisses.

Pour sécher votre linge:

1. Branchez l'appareil.
2. Ouvrez la porte en appuyant sur le point de pression marqué sur la porte (voir croquis).



3. Dépliez les pièces de linge une à une et introduisez-les dans le tambour.
4. Fermez la porte. Assurez-vous que le linge ne reste pas coincé entre la porte et le filtre.
5. Enfoncez la touche marche/arrêt : le voyant de fonctionnement s'allume.
6. Sélectionnez le programme ou le temps de séchage.
7. Enclenchez éventuellement la touche «séchage délicat»  et/ou la touche «annulation alarme» .
8. Appuyez sur la touche «départ»  pendant 2 secondes: le séchage commence et le voyant  s'allume. Durant le séchage le tambour tourne alternativement dans les deux directions.



Tous les programmes de séchage se terminent par une phase de refroidissement de 10 minutes (le voyant  est allumé). Le linge peut être retiré.



9. Si le linge n'est pas retiré en fin de cycle, le sèche-linge effectue la phase **anti-froissage** (durée: 30 minutes maximum).

Un signal sonore se fait entendre toutes les 10 secondes (si la touche  n'a pas été enclenchée).

Les voyants  et  clignotent alternativement.

Si vous n'intervenez pas durant cette phase, le sèche-linge s'arrête automatiquement à la fin de la phase anti-froissage.

Les voyants  et  clignotent et celui de fonctionnement reste allumé.



10. Tournez le programmeur sur "0", les voyants  et  s'éteignent.

Faites ressortir la touche marche/arrêt (le voyant de fonctionnement s'éteint) et sortez le linge immédiatement.

Après chaque utilisation

- Tournez le programmeur sur "0".
- Mettez l'appareil hors tension en faisant ressortir la touche marche/arrêt. Le voyant de fonctionnement s'éteint.
- Nettoyez les filtres (voir page 11)
- Videz le bac d'eau de condensation (voir page 12)

Important!

Si le programme de séchage doit être arrêté avant qu'il soit terminé, nous vous conseillons de tourner la manette du programmeur sur la position  (refroidissement) et d'attendre la fin de cette phase pour retirer le linge. Cela évitera une accumulation de chaleur à l'intérieur de l'appareil. A cet effet tournez d'abord le programmeur sur "0", après sur  et donnez le départ.

Modification du programme

Pour changer un programme en cours il faut d'abord annuler celui-ci en tournant le programmeur sur "0". Sélectionnez le nouveau programme et pressez la touche «départ» .

Guide des programmes

Séchage électronique

Type de linge	Degré de séchage souhaité	Charge maxi ⁽¹⁾	Programme
Coton	très sec	6 kg	A
	sec	6 kg	B
	prêt à ranger	6 kg	C(*)
	légèrement humide	6 kg	D
	prêt à repasser	6 kg	E(*)
	prêt à repasser en machine	6 kg	F
Synthétiques	très sec	2.5 kg	G
	prêt à ranger	2.5 kg	H(*)
	prêt à repasser	2.5 kg	J
Grenouillères	Spécial bébé 	1 kg (10 grenouillères)	K
Vestons, pantalon, vêtements, jupes.	Rafraîchir L	1 - 4 vêtements	L

(*) Suivant normes CEI 1121.

- Le programme "K" (spécial bébé ) est un programme à utiliser pour le séchage des grenouillères.
- Le programme "L" a été conçu pour nettoyer et rafraîchir à la maison, dans votre sèche-linge, les articles portant le label "Rafraîchir" ou "laver à la main".

Séchage chronométrique

Type de linge	Durée de séchage	Charge maxi ⁽¹⁾	Position du programmeur
Coton	90 min	6 kg	90'
Coton	60 min	6 kg	60'
Synthétiques	30 min	2.5 kg	30'

(1) En aucun cas, le tambour ne doit être rempli en totalité (exclure par exemple les grandes couettes).

La durée du séchage est variable selon:

- la nature du linge
- l'importance de la charge
- l'intensité de l'essorage
- la degré de séchage souhaité

Refroidissement

Ce programme peut être utilisé à toutes autres fins que le séchage du linge: pour éliminer une odeur trop prononcée, antimites par exemple, ou par rafraîchir le linge.

Charge

Il est souvent difficile d'estimer le poids des articles à sécher. C'est pourquoi nous vous conseillons de remplir le tambour:

- en totalité mais sans pression excessive, pour le linge en coton, lin, métis;
- à moitié de son volume pour les cotons traités et les fibres synthétiques;
- au tiers environ de son volume pour les articles très fragiles.

Guide de séchage

- Ne surchargez pas le tambour de votre sèche-linge (6 kg de linge de coton sec ou 2,5 kg de linge synthétique sec max.). Pour les articles particulièrement fragiles, il est recommandé de réduire encore la charge. Une surcharge du tambour prolongerait anormalement le temps de séchage et pourrait être cause du froissement du linge.

Nous vous donnons à titre indicatif les poids moyens des pièces les plus communes:

Drap	700-1000 g
Nappe	400-500 g
Torchon	70-120 g
Serviette	50-100 g
Serviette-éponge	150-250 g
Peignoir	1000-1500 g
Chemise d'homme	200-300 g
Taie d'oreiller	100-200 g
Pyjama	400-500 g
Chemise de nuit	200-250 g

Important:

- Ne faites jamais sécher en machine:
 - les lainages, les soieries et les voilages, les articles en chlorofibres (Thermolactyl etc....).
 - les matières caoutchoutées, les tissus plastifiés et les articles ouatinés (anoraks, couettes etc...)
 - les articles ayant été précédemment nettoyés avec des produits inflammables
 - les tissus ayant tendance à s'effiloche.
 - Conformez-vous scrupuleusement aux étiquettes d'entretien de votre linge et assurez-vous que l'article peut être séché en machine.
- Séchage en tambour permis
- Séchage en tambour à haute température
- Séchage en tambour à température modérée
- Séchage en tambour interdit
- Fermez les boutons pression et les fermetures à glissière et recousez les boutons si nécessaire.
 - Veillez à nouer les ceintures et les rubans des vêtements avant de les introduire dans le tambour.
 - Vous obtiendrez un séchage homogène si vous prenez la précaution de trier chaque catégorie de linge selon son épaisseur, par exemple séchez séparément les tissus-éponges.
 - Séchez un par un les articles tels que housses de couette, draps, draps housse afin d'éviter qu'ils ne s'enroulent et forment des noeuds.

- Retournez sur l'envers les articles molletonnés et pelucheux, ainsi que les poches de pantalon afin d'éviter les épaisseurs longues à sécher.
- Tout le linge à sécher doit être essoré avant de procéder au séchage.
- Evitez de sécher le linge trop longtemps: vous économiserez de l'énergie et éviterez également la formation de faux plis dans le linge.
- L'adjonction d'assouplissant au dernier rinçage (en lave-linge) permet de réduire l'électricité statique sur le linge.
- Choisissez, pour les tissus en coton épais, un temps de séchage qui rend le linge prêt au repassage (c'est-à-dire imprégné de l'humidité que requiert un repassage immédiat). Si le repassage ne peut pas se faire immédiatement, enroulez le linge pour obtenir un degré d'humidité uniforme.
- Les articles tissés ont tendance à rétrécir. Un séchage excessif renforce cet effet. Il faut, par conséquent, sélectionner une durée de séchage très courte pour ces textiles. Nous vous recommandons de tenir compte des possibilités de rétrécissement de ces textiles lors de nouvelles acquisitions.
- Si le linge devait être encore humide à la fin du séchage, affichez un temps supplémentaire **d'au moins 30 minutes**.
- Nous vous déconseillons d'ouvrir le hublot en cours de séchage pour contrôler le degré d'humidité de votre linge. En effet, les articles sont chauds et donnent au contact une impression d'humidité, même si le linge est sec. Il est préférable d'attendre la fin du cycle de séchage et le refroidissement du linge avant d'ouvrir le hublot. Prolongez alors l'opération de séchage si nécessaire.

Entretien et nettoyage

Débranchez l'appareil avant toute opération d'entretien.

Nettoyage extérieur

Utilisez de l'eau savonneuse. Rincez et séchez soigneusement.

Important: N'utilisez jamais de produits abrasifs ou caustiques.

Nettoyage de la porte

Nettoyez périodiquement l'intérieur de la porte pour enlever d'éventuelles peluches des joints autour du filtre. Un nettoyage soigneux est indispensable pour un séchage correct.

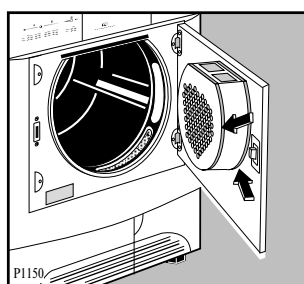

Nettoyage des filtres

Situés à l'intérieur de la porte et dans l'ouverture du hublot, les filtres doivent être nettoyés après chaque utilisation à l'aide d'un chiffon humide avant de sortir le linge.

Le filtre à l'intérieur de la porte doit être enlevé pour pouvoir le nettoyer. A cet effet, tirez sur la poignée vers le haut.

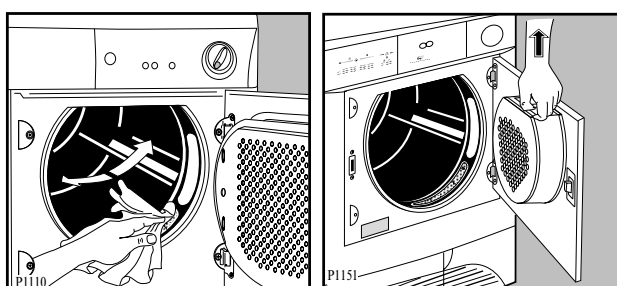

La quantité de peluches recueillies ne doit pas vous inquiéter, elle est due à une usure normale du linge et non à un mauvais fonctionnement de l'appareil.

Un frottement des fibres et du tissu se produit pendant l'utilisation et le lavage du linge provoquant une formation de peluches. Si le séchage du linge est effectué sur un séchoir ou un fil ces peluches s'envolent, tandis qu'à l'intérieur du sèche-linge elles s'accumulent et se gonflent fortement sous l'action du séchage.

Si une légère couche blanchâtre due aux résidus de lessive dans le linge, se forme sur les filtres, ceux-ci doivent être nettoyés à l'eau chaude à l'aide d'une brosse. En ce cas, enlevez aussi le filtre situé dans l'ouverture du hublot comme indiqué dans le croquis. Il peut être remis en place la languette tournée à gauche ou à droite.

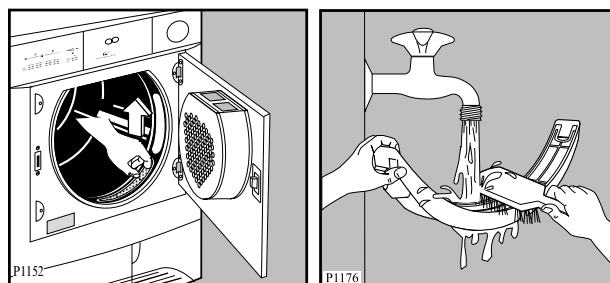

⚠ N'utilisez jamais votre sèche-linge sans filtres.

Nettoyage du condenseur d'air

Nettoyez le condenseur d'air de temps en temps. Lors d'un emploi fréquent du sèche-linge, effectuez cette opération 3 à 4 fois par an.

Le condenseur d'air est situé à la partie avant, en bas, derrière un portillon. Pour ouvrir ce dernier, pressez la touche se trouvant à l'intérieur, comme indiqué dans le croquis.

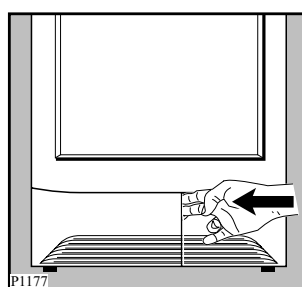

Pour pouvoir sortir le condenseur, tournez d'abord les deux butées rouges vers le bas et après retirez le condenseur en le saisissant par sa poignée.

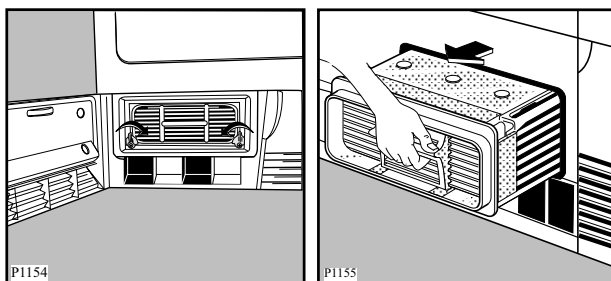

Nettoyez le condenseur avec une brosse et rincez éventuellement comme indiqué sur la figure.

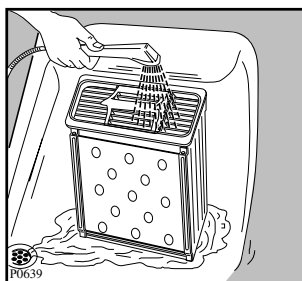

Nettoyez aussi l'extérieur du condenseur d'air et le cas échéant, enlevez également les peluches. Nettoyez le joint autour du condenseur à l'avant et à l'arrière ainsi que le joint à la partie intérieure du portillon à l'aide d'un chiffon humide.

Important!

N'utilisez jamais d'objets pointus pour le nettoyage du condenseur, vous risqueriez de l'endommager.

Remettez le condenseur à sa place, tournez les deux butées vers le haut et fermez le portillon.

! Ne faites jamais fonctionner l'appareil sans condenseur d'air.

Vidange du bac d'eau de condensation

Videz le bac d'eau de condensation de manière à obtenir un séchage correct du linge au cours du séchage suivant (l'eau extraite du linge pendant le séchage se condense à l'intérieur du sèche-linge et est récupérée dans le bac d'eau de condensation). Pour cela, tirez le bac, retournez-le, videz l'eau et remettez-le en place **en prenant soin de bien l'engager au fond de son logement.**

Appuyez à nouveau sur la touche départ  pour faire continuer le programme, si vous avez vidé le bac en cours de programme.

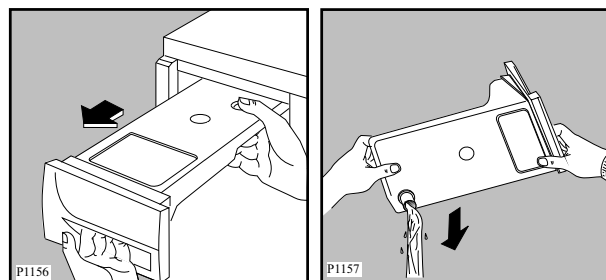

Si la vidange du bac d'eau de condensation n'est pas régulièrement faite, le voyant correspondant s'allume en cours de programme et celui-ci s'interrompt automatiquement.

Un signal acoustique retentit pour 1 minute.

Remarque: L'eau de condensation récupérée peut s'utiliser dans un fer à repasser à vapeur. Effectuez alors le filtrage de cette eau (par exemple dans un filtre à café).



Nettoyage du tambour

Quand le linge n'atteint pas le degré de séchage voulu, à savoir quand le linge est soit trop sec soit encore trop humide, nous conseillons de nettoyer l'intérieur du tambour avec un chiffon imbibé de vinaigre. Cela permettra d'éliminer la légère patine qui se forme dans le tambour, causée par les restes de lessive et des éventuels produits assouplissants utilisés durant le lavage et par le calcaire contenu dans l'eau, qui empêche les sondes de tester le degré correct de séchage.

En cas d'anomalie de fonctionnement

Nous vous recommandons vivement de faire les vérifications suivantes sur votre appareil avant d'appeler votre service après-vente. Il se peut que le problème soit simple et que vous puissiez y remédier vous-même.

Si après avoir vérifié ces différents points l'anomalie persiste, contactez votre service après-vente.

Anomalie	Causes possibles
<ul style="list-style-type: none"> • Le sèche-linge ne démarre pas: 	<ul style="list-style-type: none"> • Porte et/ou portillon mal fermés • Appareil non branché • Mauvais état du fusible au compteur • Coupure de courant • Touche départ non enclenchée ⚡ • Programme de séchage pas affiché ou pas affiché correctement • Bac d'eau de condensation plein ou pas correctement positionné (voyant  clignotant)
<ul style="list-style-type: none"> • Le résultat de séchage n'est pas satisfaisant: 	<ul style="list-style-type: none"> • Le programme choisi ne convient pas au linge • Le temps de séchage est insuffisant • Le linge n'a pas été suffisamment essoré après le lavage • Les filtres sont obstrués • Le condenseur n'a pas été nettoyé • Le bac d'eau de condensation est plein • Le tambour est surchargé • Vous avez enclenché la touche de séchage délicat  • Le sèche-linge n'a pas été installé correctement

Service Après-Vente

En cas d'anomalie de fonctionnement, le vendeur de votre appareil est le premier habilité à intervenir. A défaut (déménagement de votre part, fermeture du magasin où vous avez effectué l'achat ...), veuillez consulter le Centre Contact Consommateurs.

En cas d'intervention sur votre appareil, exigez du Service Après-Vente les Pièces de Rechange certifiées Constructeur.



PLAQUE SIGNALÉTIQUE

En appelant un Service Après-Vente, indiquez-lui le modèle, le numéro de produit et le numéro de série de l'appareil. Ces indications figurent sur la plaque signalétique située sur la partie avant, en bas.

Garantie

Conformément à la Législation en vigueur, votre Vendeur est tenu, lors de l'acte d'achat de votre appareil, de vous communiquer par écrit les conditions de garantie et sa mise en œuvre appliquées sur celui-ci.

Sous son entière initiative et responsabilité, votre Vendeur répondra à toutes vos questions concernant l'achat de votre appareil et les garanties qui y sont attachées.

N'hésitez pas à le contacter.

A l'attention de l'installateur

Caractéristiques techniques

Dimensions:	Hauteur Largeur Profondeur	85 cm 60 cm 58 cm
Puissance de branchement: Puissance totale absorbée: Fusible:		230 V/50 Hz 2400 W 16 A
Capacité de séchage:	Coton, lin Synthétiques	6 kg 2,5 kg
Consommations:	Coton, lin } essorés à Coton, lin } 800 tr/min. Synthétiques } (essorés à 650 tr/min.)	4,37 kWh (6 kg prêt à ranger) 3,6 kWh (6 kg prêt à repasser) 1,4 kWh (2,5 kg prêt à ranger)



Cet appareil est conforme aux Directives Communautaires suivantes:

- 73/23 CEE 19/02/73 (Basse tension) et modifications successives;
- 89/336 CEE 03/05/89 (Compatibilité Electromagnétique) et modifications successives.

Installation

Attention!

Débridage

 Enlevez le sachet en polyéthylène avec le rembourrage en polystyrène avant d'utiliser l'appareil pour la première fois.

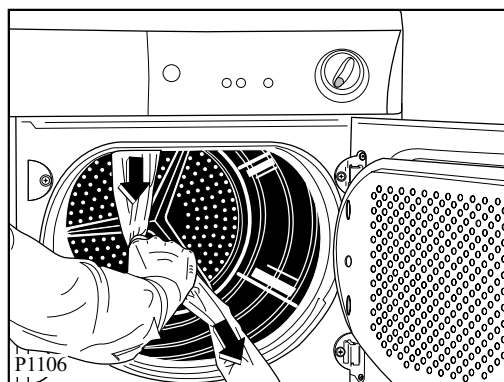

 Si l'appareil doit être déplacé par la suite, il devra être transporté verticalement.

Emplacement

N'installez pas l'appareil dans un endroit où sont placés ou stockés des produits inflammables ou des produits pouvant créer des vapeurs inflammables. Il y a un risque d'explosion, d'incendie.

L'installation de votre appareil nécessite un local convenablement aéré.

Pour que l'appareil fonctionne dans les meilleures conditions, il est indispensable de le mettre parfaitement de niveau (emploi d'un niveau à bulle) en agissant sur les quatre pieds réglables.

Un fonctionnement correct exige une arrivée d'air exempte de poussière, ainsi qu'une évacuation de l'air chaud à travers les fentes d'aération situées à l'avant, en bas, dans le socle du sèche-linge.

Ne démontez pas les pieds, ne limitez pas la circulation de l'air au sol par des tapis à longs poils, des moulures, etc. Il pourrait se produire une accumulation de chaleur qui nuirait au bon fonctionnement du moteur ou risquerait de l'endommager.

Remarque:

Pendant le fonctionnement du sèche-linge, la température ambiante ne doit pas être inférieure à +5°C ou supérieure à +35°C pour ne pas compromettre le bon fonctionnement de l'appareil.

L'air doit pouvoir circuler librement à l'arrière de l'appareil. Les grilles d'aspiration ne doivent pas être obstruées.

Raccordement électrique

Ce sèche-linge ne peut être branché qu'en 230V/ 50 Hz, 16 A.

Vérifiez que le compteur et les fusibles peuvent supporter l'intensité absorbée par l'appareil (2.4 kW), en tenant compte des autres appareils électriques branchés.

Utilisez un socle de prise de courant comportant une borne de mise à la terre qui doit être obligatoirement raccordée conformément aux normes en vigueur.

L'appareil ne doit pas être raccordé à l'aide d'un prolongateur ou d'une prise multiple (risque d'incendie).

 **Notre responsabilité ne saurait être engagée en cas d'incident ou d'accident provoqué par une mise à la terre défectueuse ou inexistante. Le remplacement éventuel du câble d'alimentation ne devra être effectué que par votre service après-vente.**

Important!

Le câble d'alimentation doit être facilement accessible après l'installation de l'appareil.

Installation en colonne

Ce sèche-linge peut être installé en colonne sur certains lave-linge de notre marque à chargement frontal ayant une profondeur du couvercle entre 48 et 60 cm. La fixation de ces deux appareils s'effectue à l'aide du kit vendu sur demande. Ce kit est à commander auprès de votre revendeur. Les instructions de montage se trouvent dans l'emballage.

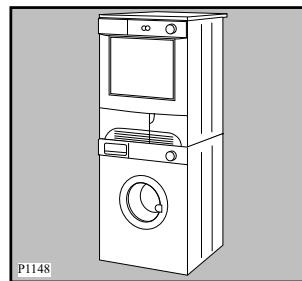

Important!

Si l'appareil est posé sur un côté ou couché pour permettre l'application du kit, après l'avoir installé sur la machine à laver, il faut attendre au moins 24 heures avant de le mettre en marche.

Réversibilité de la porte

Si nécessaire, le sens d'ouverture de la porte peut être changé de droite à gauche.

Cette opération ne doit être effectuée que par un technicien qualifié.

Pour ce faire adressez-vous au service après-vente le plus proche de votre domicile.

Electrolux Home Products France S.A.S. au capital de 67 500 000 - 552 042 285 RCS SENLIS

ARTHUR MARTIN ELECTROLUX

Pour tenir nos engagements, nous écoutons les Consommateurs

Info Conso Electrolux est le lien privilégié entre la marque et ses Consommateurs. Il assure en permanence une double mission : satisfaire au mieux vos exigences et tirer parti de cette proximité pour améliorer sans cesse les produits que nous vous proposons.

AVANT L'ACHAT

Toute une équipe répond avec clarté et précision a vos sollicitations concernant l'éventail de nos gammes de produits et vous apporte des infos pour vous aider dans votre choix en fonction de vos propres besoins.

APRES L'ACHAT

Exprimez-vous sur la perception que vous avez de nos produits et votre satisfaction a l'usage. Mais interrogez aussi nos spécialistes sur l'utilisation et l'entretien de vos appareils. C'est alors que notre mission prend tout son sens. Ecouter, comprendre, agir : trois temps essentiels pour tenir l'engagement de la marque dans le plus grand respect du Consommateur.

A bientôt !

Dans le souci d'une amélioration constante de nos produits, nous nous réservons le droit d'apporter a leurs caractéristiques toutes modifications liées a l'évolution technique (décret du 24.03.78).

Info Conso

 Electrolux

BP 50142 - 60307 SENLIS CEDEX
Tél. : 08 90 71 03 44 (0,15 TTC/mn)
Fax : 03 44 62 21 54

e-mail : info.conso@electrolux.fr

Permanence téléphonique du lundi au vendredi



Pour toute question technique :
Centre Contact Consommateurs
BP 20139 - 60307 SENLIS CEDEX
Tél. : 08 92 68 24 33 (0,34 TTC/mn)
Fax : 03 44 62 26 53
e-mail : ehp.consommateur@electrolux.fr
Permanence téléphonique du lundi au vendredi

125993323



The Electrolux Group. The world's No.1 choice.

Le Groupe Electrolux est le premier fabricant mondial d'appareils domestiques, d'entretien et d'extérieur. Plus de 55 millions de produits du Groupe Electrolux (tels que réfrigérateurs, cuisinières, lave-linge, aspirateurs, tronçonneuses, tondeuses à gazon) sont vendus chaque année pour un montant d'environ 14 milliards d'Euros dans plus de 150 pays à travers le monde.