

Thank you for selecting this Yamaha product.

PRECAUTIONS

Read this before using the speaker.

- To assure the finest performance, please read this manual carefully. Keep it in a safe place for future reference.
- Install the speaker in a cool, dry, clean place - away from windows, heat sources, sources of excessive vibration, dust, moisture and cold. Avoid sources of humming (transformers, motors). To prevent fire or electrical shock, do not expose the speaker to rain or water.
- To prevent the enclosure from warping or discoloring, do not place the speaker where it will be exposed to direct sunlight or excessive humidity.
- Do not place the following objects on the speaker:
Glass, china, etc.
 - If glass etc. falls by vibrations and breaks, it may cause personal injury.A burning candle etc.
 - If the candle falls by vibrations, it may cause fire and personal injury.A vessel with water in it
 - If the vessel falls by vibrations and water spills, it may cause damage to the speaker, and/or you may get an electric shock.
- Do not place the speaker where foreign objects such as water drips might fall. It might cause a fire, damage to the speaker, and/or personal injury.
- Do not place the speaker where it is liable to be knocked over or struck by falling objects. Stable placement will also ensure better sound performance.
- Placing the speaker on the same shelf or rack as the turntable can result in feedback.
- Never put a hand or a foreign object into the port located on the rear of the speaker as this might cause personal injury and/or damage to the speaker.
- When moving the speaker, do not hold the port as it might cause personal injury and/or damage to the speaker.
- Any time you note distortion, reduce the volume control on your amplifier to a lower setting. Never allow your amplifier to be driven into "clipping". Otherwise the speaker may be damaged.
- When using an amplifier with a rated output power higher than the nominal input power of the speaker, care should be taken never to exceed the speaker's maximum input.
- Do not attempt to clean the speaker with chemical solvents as this might damage the finish. Use a clean, dry cloth.
- Do not attempt to modify or fix the speaker. Contact qualified Yamaha service personnel when any service is needed. The cabinet should never be opened for any reasons.
- **Secure placement or installation is the owner's responsibility. Yamaha shall not be liable for any accident caused by improper placement or installation of the speaker.**

PLACING THE SPEAKERS

Place the speakers on a sturdy, vibration-free surface, or on a well-built stand.

■ Using as 2ch stereo speakers

Better stereo images will be obtained when the speakers are slightly angled in towards the listeners.

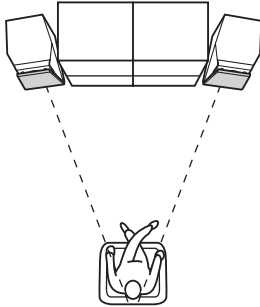

■ Using as front speakers in a multi channel system

Position the speakers on both sides of the TV. The positioning of speakers is important, because it controls the whole sound quality of a multi channel system. Set up the speakers on the basis of your listening position by following the owner's manual supplied with your amplifier.

Speaker layout image

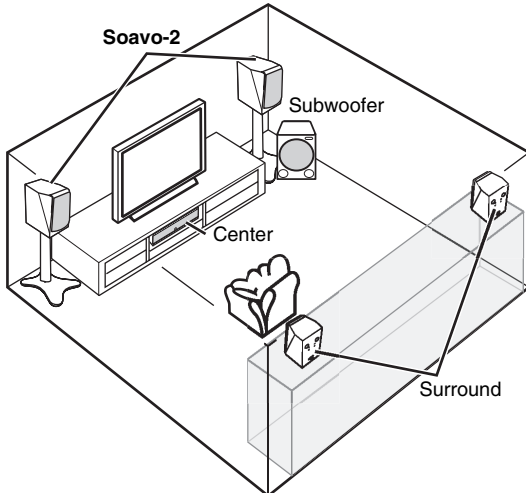

Note

Placing this unit too close to a TV set might impair picture color or create a buzzing noise. Should this happen, move the speaker away (more than 20 cm (7-7/8")) from the TV set.

Yamaha speaker stand SPS-900 (option)

You can use this unit as a floor stand speaker when installing on an SPS-900.

In this case, use screw holes on the bottom of this unit.

- For details about installing, refer to the assembly instruction of SPS-900.

Bottom view (Front side)

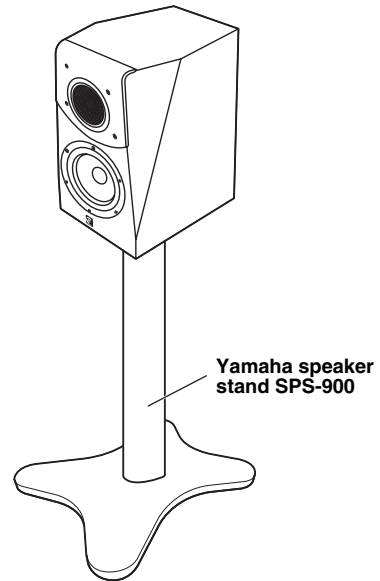
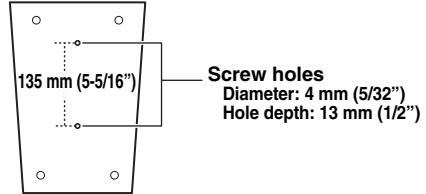

Notes

- To avoid accidents resulting from tripping over loose speaker cables, fix them to the floor.
- Do not fasten the speaker on the stand with nails or adhesives, etc. Long time use and vibrations may cause this unit to fall down.
- Do not pinch the cables between the speaker and the stand.

CONNECTING TO YOUR AMPLIFIER

This speaker system is capable of standard connections and bi-wired connections. Before making connections, make sure that the amplifier is switched off.

■ CONNECTIONS

You need a commercially available speaker cable.



The size and/or material of a speaker cable affects on the sound quality. Therefore, we recommend you purchase a high-quality speaker cable to exert the performance of this unit.

- Connect the screw-type terminals at the rear of the speakers to the speaker terminals on the amplifier with a speaker cable (sold separately).
- Connect the + terminals on the amplifier and the speakers using one side of the cable. Connect the – terminals on both components using the other side of the cable.
- Connect one speaker to the left (L) terminals of your amplifier, and another speaker to the right (R) terminals, making sure not to reverse the polarity (+, –). If one speaker is connected with reversed polarity, the sound will be unnatural and lack bass.

How to connect:

- 1 Loosen the knob.
- 2 Twist the exposed wires of the cable together.

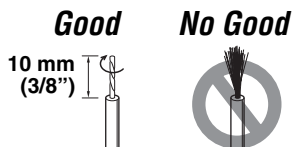

- 3 Insert the bare wire into the hole.
- 4 Tighten the knob and secure the cable.
Test the firmness of the connection by pulling the cable lightly at the terminal.

Notes

- Do not let the bare speaker wires touch each other as this could damage the speaker and/or the amplifier.
- Do not insert the insulation coating into the hole. The sound may not be produced.

<Standard connections>

When connecting the speaker cable, leave the jumper cables in place.

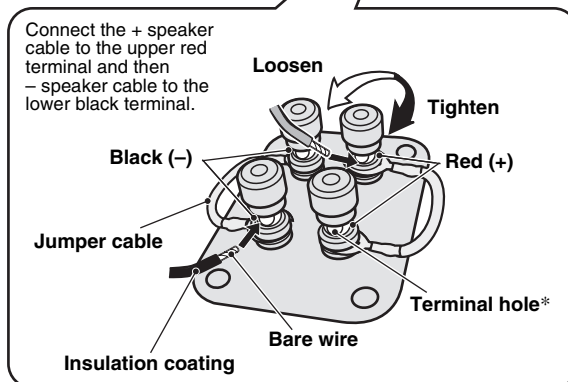
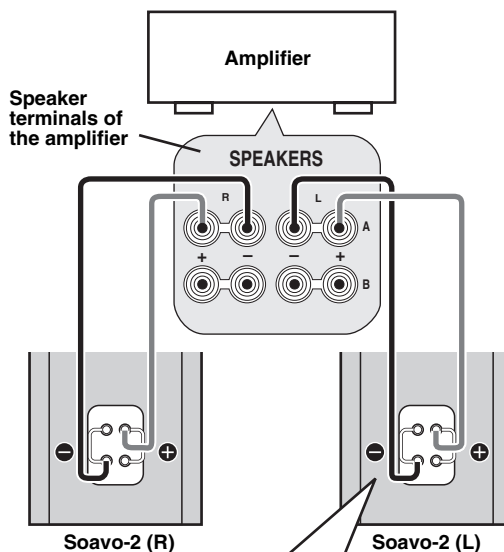

* The terminal hole is 5 mm (3/16") in diameter.

<Bi-wired connections>

When connecting the speaker cable, you must remove the jumper cable.

To connect the speaker to the output terminals of the amplifier, two pairs of cables for each of the woofer and the tweeter are used instead of standard connections. This type of connection decreases the modulation distortion caused by electric resistance of the cables and driving current of the speakers. Consequently, purer sound quality can be expected.

When your amplifier has only one set of speaker output terminals.

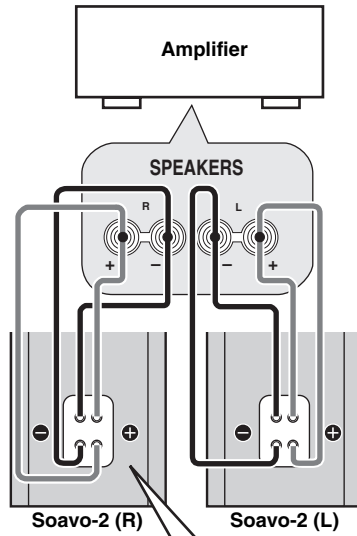

When your amplifier has two sets of speaker output terminals.

Both **SPEAKERS A** and **B** should be connected.

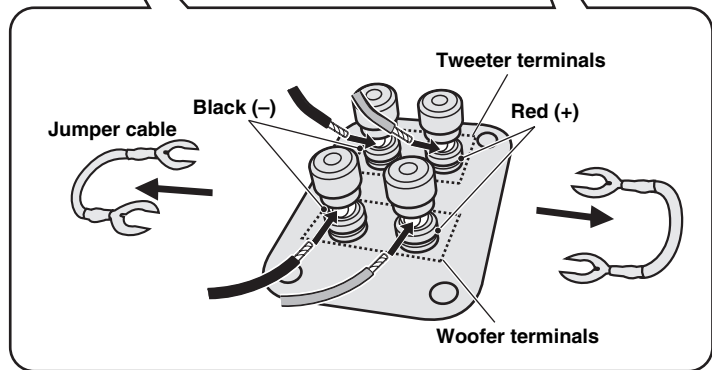
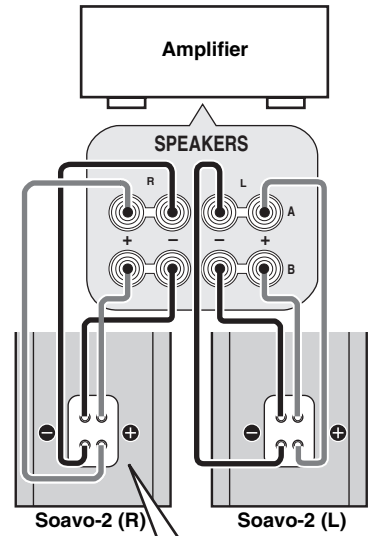

When using a banana plug

- 1 Unscrew the terminal knob.
- 2 Remove the cover by pulling it toward you.
- 3 Tighten the terminal knob.
- 4 Simply insert the banana plug into the terminal.

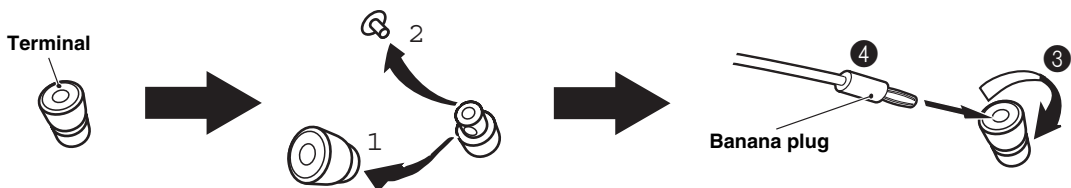

ATTACHING THE FRONT COVER

The speaker and the front cover are packed separately. To attach the front cover, line up the four salients (magnet) on the reverse side of the front cover with the four corresponding pegs.

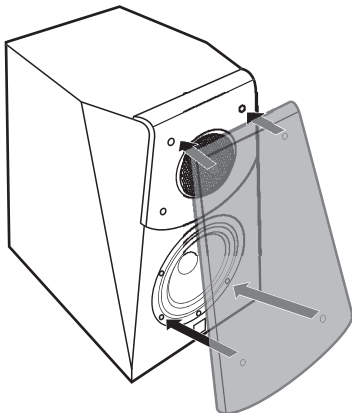

Notes

- When the cover is not attached, take care not to touch the speaker units with your hands or to exert excessive force with tools.
- There are magnets on the reverse side of the front cover. Do not place the front cover close to objects that might be affected by magnets, such as TVs, clocks, magnetic cards, diskettes etc. when you don't attach it.

ABOUT THE PORT PLUG

The port on the back of this unit has a port plug to adjust the bass level. When you want to increase the bass level, detach the port plug.

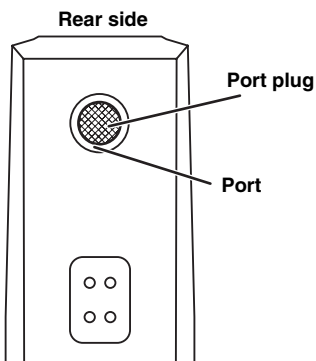

Bass range characteristics:

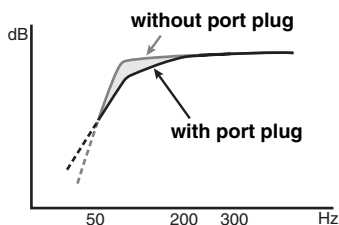

SPECIFICATIONS

Type	2-way bass reflex speaker system Non-Magnetic shielding type
Driver.....	16 cm (6-5/16") cone woofer 3 cm (1-3/16") aluminum dome tweeter
Impedance	6 Ω
Frequency response	45 Hz to 50 kHz (- 10 dB) to 100 kHz (- 30 dB)
Nominal input power	30 W
Maximum input power	120 W
Sensitivity	88 dB/2.83 V/m
Crossover frequency	3 kHz
Dimensions (W x H x D)	
Including terminals.....	220 x 380 x 353 mm (8-11/16" x 14-15/16" x 13-7/8")
Speaker cabinet.....	220 x 380 x 329 mm (8-11/16" x 14-15/16" x 12-15/16")
Weight	9.7 kg (21.4 lbs.)

- Specifications are subject to change without notice due to product improvements.
- Care should be taken not to exceed the input power values noted above.
- A speaker cable is not included with this model.

Taking care of the speaker
When you wipe this unit, do not use chemical solvents (ex. alcohol or thinners etc.); this might damage the finish. Use a clean, dry cloth. For heavy dirt, dampen a soft cloth in detergent diluted with the water, wring it out, and then clean this unit up with the cloth.

Soavo 2



Merci d'avoir sélectionné ce produit Yamaha.

PRÉCAUTIONS

Lisez ces précautions attentivement avant d'utiliser votre enceinte.

- Pour garantir les meilleures performances possibles, lire ce manuel avec attention. Le garder dans un endroit sûr pour une utilisation ultérieure.
- Installer cette enceinte dans un endroit frais, sec et propre, loin de fenêtres, sources de chaleur et d'endroits où les vibrations, la poussière, l'humidité ou le froid sont importants. Éviter les sources de bourdonnements (transformateurs, moteurs). Pour éviter les incendies ou électrocution, ne pas exposer cette enceinte à la pluie ni à l'humidité.
- Pour éviter que le coffret se gondole ou se décolore, ne pas placer l'enceinte à un endroit où elle sera exposée aux rayons directs du soleil ou à une trop forte humidité.
- Ne pas placer pas les objets suivants sur l'enceinte:
Verres, porcelaine, etc.
 - Si les verres, etc., tombent sous l'effet des vibrations et se rompent, ceci risque de causer des blessures.Une bougie allumée, etc.
 - Si la bougie tombe sous l'effet des vibrations, ceci risque de causer un incendie et des blessures.Un récipient contenant de l'eau
 - Si le récipient tombe sous l'effet des vibrations et que l'eau se répand, ceci risque d'endommager l'enceinte et/ou de causer une électrocution.
- Ne pas placer l'enceinte dans un endroit où des corps étrangers comme des gouttes d'eau peuvent tomber. Ceci peut causer un feu, des dommages à l'enceinte et/ou une blessure corporelle.
- Ne pas placer l'enceinte à un endroit où elle risque d'être renversée ou percutée par des objets tombants. Un endroit bien stable améliorera aussi la qualité du son.
- Si l'enceinte est placée sur la même étagère ou dans le même meuble que le tourne-disque, un effet de retour sonore risquera de se produire.
- Ne jamais placer une main ou un corps étranger dans le port situé à l'arrière de l'enceinte, car ceci peut causer une blessure corporelle et/ou des dommages à l'enceinte.
- Lors du déplacement de cette enceinte, ne pas la tenir par le port, cela peut entraîner des blessures et/ou endommager l'enceinte.
- Si des distorsions sonores se produisent, réduire le niveau sonore en baissant la commande de volume de l'amplificateur. Ne jamais laisser de "pincement" sonore se produire sur l'amplificateur. Sinon, l'enceinte risque d'être endommagée.
- Lorsque l'on utilise un amplificateur dont la puissance de sortie nominale est supérieure à la puissance d'entrée nominale de l'enceinte, il faut veiller à ne pas dépasser l'entrée maximale de l'enceinte.
- Ne pas essayer de nettoyer cette enceinte avec des diluants chimiques, ceci endommagerait le fini. Utiliser un chiffon propre et sec.
- Ne pas essayer de modifier ni de réparer l'enceinte. Contacter un dépanneur Yamaha qualifié en cas de nécessité de réparation. Le coffret ne doit jamais être ouvert pour quelque raison que ce soit.
- **Le propriétaire est responsable de l'emplacement ou de l'installation correcte des enceintes. Yamaha ne peut être en aucun cas tenu pour responsable d'un accident dû à un mauvais emplacement ou à une mauvaise installation des enceintes.**

POSITIONNEMENT DES ENCEINTES

Placer les enceintes sur une surface solide et sans vibrations, ou bien sur une étagère très stable.

■ Utilisation comme enceintes stéréo à 2 canaux

Une meilleure image stéréo est obtenue si les enceintes sont légèrement orientées vers l'auditeur.

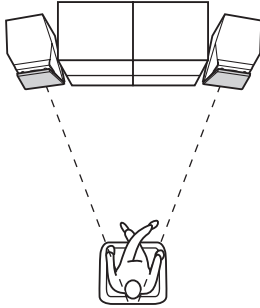

■ Utilisation des enceintes avant dans un système à multi-canaux

Positionner les enceintes de chaque côté du téléviseur. Le positionnement des enceintes est important parce qu'il domine toute la qualité sonore d'un système multi-canaux. Positionner les enceintes par rapport à votre position d'écoute habituelle en se référant au mode d'emploi fourni avec votre amplificateur.

Disposition des enceintes

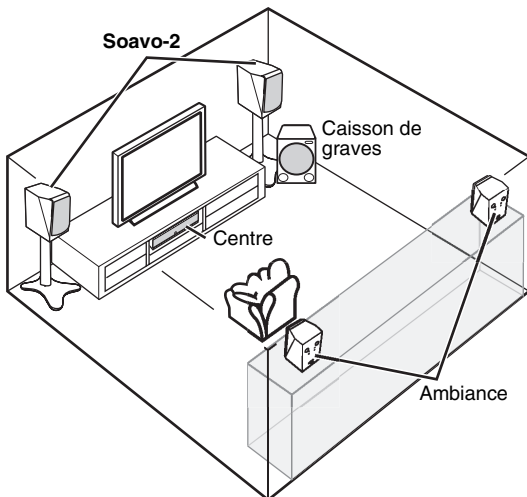

Remarque

Placées trop près d'un téléviseur, les enceintes peuvent causer des anomalies de couleurs ou un bourdonnement. Le cas échéant, éloigner les enceintes (plus de 20 cm) du téléviseur.

Pied d'enceinte Yamaha SPS-900 (option)

Installée sur le pied SPS-900, cette enceinte peut être utilisée comme enceinte de sol.

Dans ce cas, utiliser les trous de vis sous l'enceinte.

- Pour de plus amples informations sur l'installation, se reporter à la notice d'assemblage du SPS-900.

Vue du dessous (Vue avant)

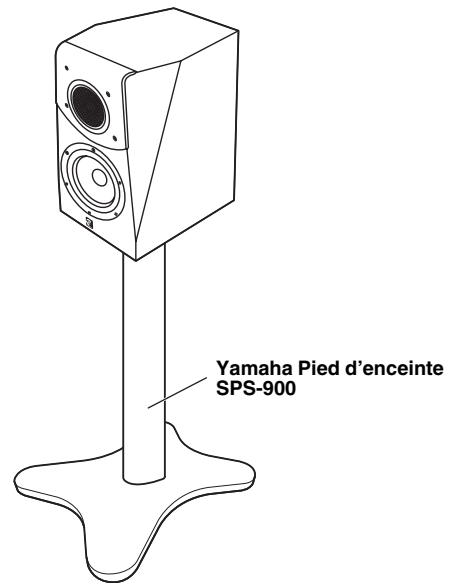
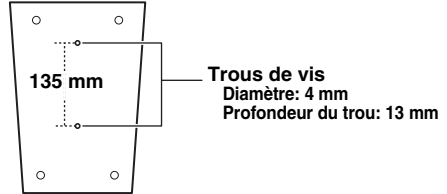

Remarques

- Afin d'éviter tout accident provoqué par les cordons d'enceintes trainants, les fixer au mur.
- Ne pas fixer l'enceinte au pied avec des clous ou de l'adhésif, etc. A la longue elle risquerait de tomber à cause des vibrations.
- Ne pas coincer les cordons entre l'enceinte et le pied.

CONNEXION A VOTRE AMPLIFICATEUR

Ce système d'enceintes peut recevoir des connexions standards ou à deux fils. Avant de réaliser les connexions, s'assurer que l'amplificateur est hors tension.

■ CONNEXIONS

Pour les connexions il faut se procurer un cordon d'enceinte dans le commerce.



La taille et/ou la matière du cordon d'enceinte a un effet sur la qualité du son. C'est pourquoi il est conseillé de se procurer un cordon d'enceinte de grande qualité pour tirer le meilleur parti de cette enceinte.

- Connectez les prises d'entrée à vis, à l'arrière de vos enceintes, sur les prises d'enceintes de votre amplificateur avec un cordon d'enceinte (vendu séparément).
- Connecter les prises + de l'amplificateur et des enceintes en utilisant un fil du cordon. Connecter les prises - de l'amplificateur et des enceintes en utilisant l'autre côté du cordon.
- Connecter une enceinte aux prises gauche (L) de votre amplificateur et l'autre enceinte aux prises droite (R), en faisant attention de ne pas inverser les polarités (+, -). Si l'une des enceintes a ses polarités inversées, le son ne sera pas naturel et manquera de graves.

Pour faire la connexion:

- 1 Desserrer le bouton.
- 2 Torsader les conducteurs dénudés du cordon.

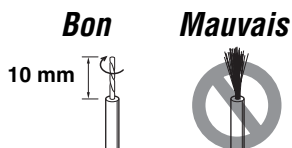

- 3 Insérer le conducteur dénudé dans l'orifice.
- 4 Serrer le bouton pour fixer solidement le conducteur.
Vérifier la solidité de la connexion en tirant légèrement le cordon au niveau de la borne.

Remarques

- Ne pas laisser les conducteurs dénudés entrer en contact les uns avec les autres. Cela risquerait d'endommager l'enceinte et/ou l'amplificateur.
- Ne pas insérer le revêtement isolant dans l'orifice. Cela risquerait d'empêcher la reproduction du son.

<Connexion standard>

Lors du raccordement du cordon d'enceinte, laisser les cavaliers en place.

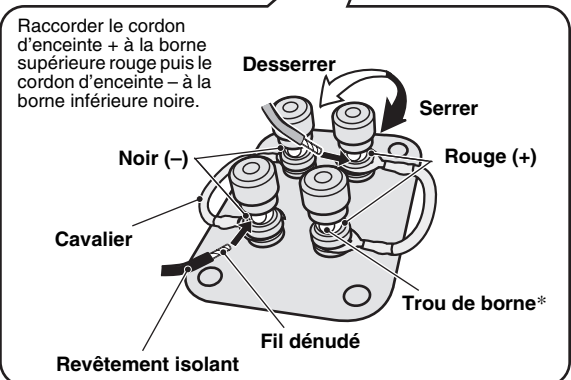
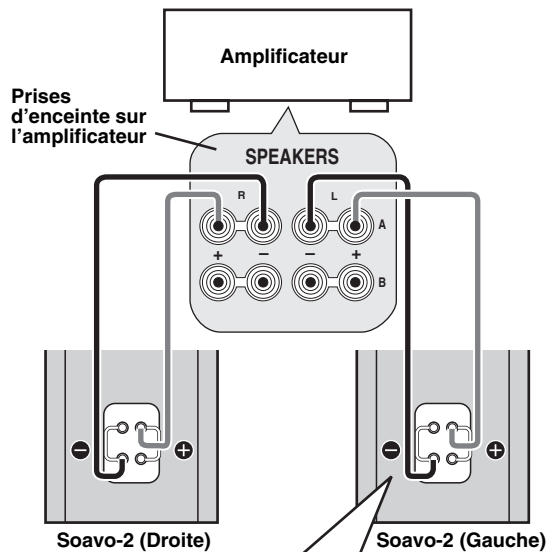

* Le trou de borne a 5 mm de diamètre.

<Connexion à deux fils>

Lors du raccordement du cordon d'enceinte, le cavalier doit être retiré.

Pour connecter les enceintes aux prises de sortie de l'amplificateur, deux paires de cordons, un pour l'enceinte de graves et un pour l'enceinte d'aigus, sont utilisés au lieu de la connexion standard. Ce type de connexion réduit la distorsion de modulation causée par la résistance électrique des cordons et le courant d'attaque des enceintes. En conséquence, une qualité de son plus pure peut être obtenue.

Si l'amplificateur n'a qu'un jeu de bornes de sortie d'enceinte.

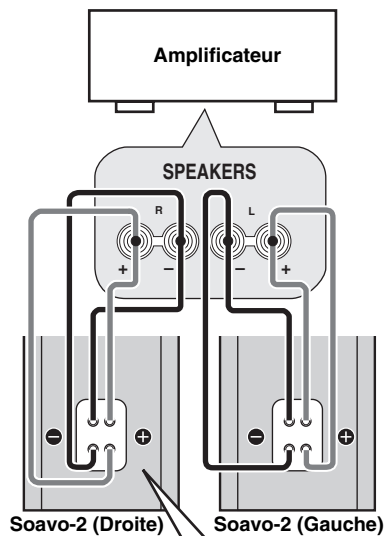

Si l'amplificateur a deux jeux de bornes de sortie d'enceinte.

Les deux jeux **SPEAKERS A** et **B** doivent être raccordés.

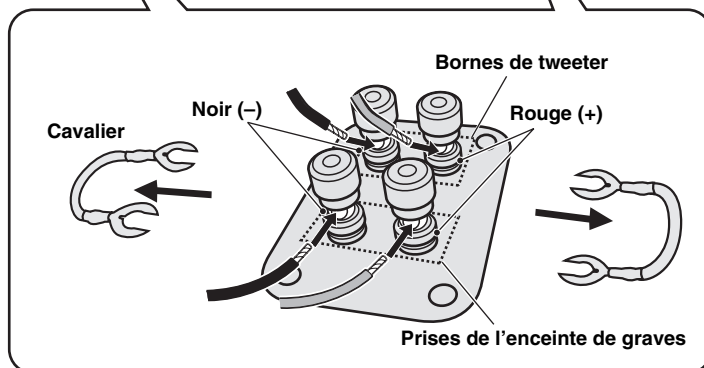
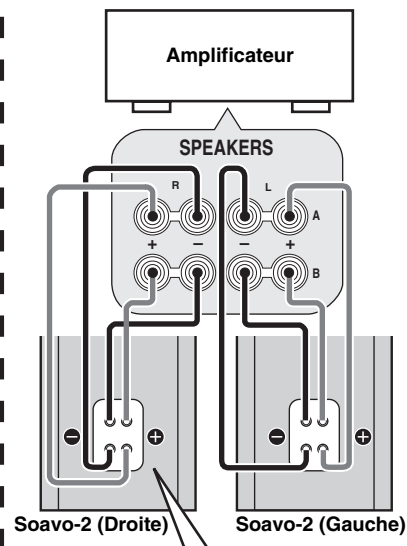

Lorsqu'une fiche banane est utilisée

- 1 Dévisser le bouton de la borne.
- 2 Retirer le couvercle en le tirant vers soi.
- 3 Visser le bouton de la borne.
- 4 Insérer simplement la fiche banane dans la borne.

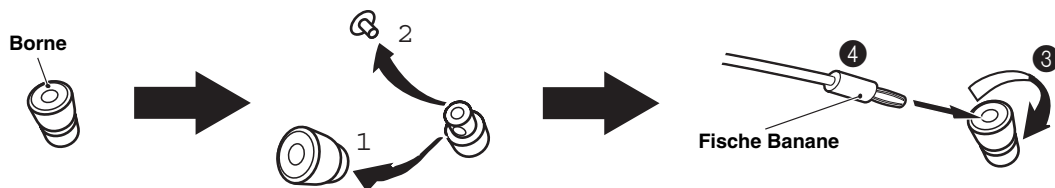

FIXATION DU COUVERCLE AVANT

L'enceinte et le couvercle avant sont emballés séparément. Pour fixer le couvercle avant, aligner les quatre saillies (aimants) sur la face arrière du couvercle avant sur les quatre tenons correspondants.

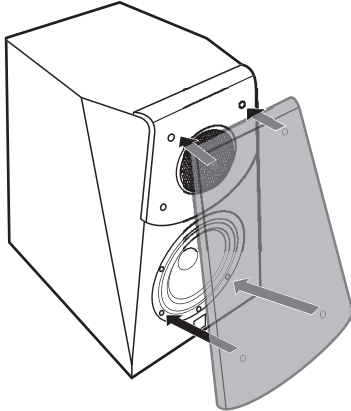

Remarques

- Quand le couvercle est retiré, faites attention de ne pas toucher les haut-parleurs avec vos mains ou avec des outils.
- Il y a des aimants au dos du couvercle avant. Ne pas placer le couvercle avant près d'objets susceptibles d'être affectés par des aimants de téléviseurs, horloges, cartes magnétiques, disquettes, etc. lorsqu'il n'est pas utilisé.

À PROPOS DU BOUCHON DE PORT

Le port à l'arrière de cet appareil est fermé par un bouchon, qui permet d'ajuster le niveau des graves. Si vous voulez augmenter le niveau des graves, détachez le bouchon du port.

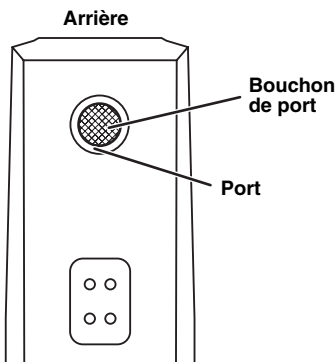

Courbes des graves:

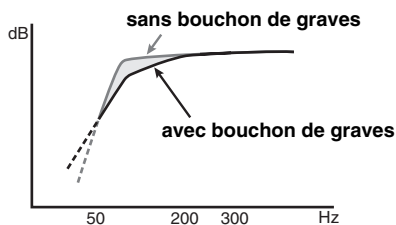

CARACTERISTIQUES TECHNIQUES

Type	Système d'enceinte bass reflex 2 voies Type à blindage non magnétique
Pilote	Woofer à cône de 16 cm Tweeter à dôme en aluminium de 3 cm
Impédance nominale	6 Ω
Réponse en fréquence	45 Hz à 50 kHz (- 10 dB) à 100 kHz (- 30 dB)
Puissance d'entrée nominale	30 W
Puissance d'entrée maximale	120 W
Sensibilité	88 dB/2,83 V/m
Fréquence de transfert	3 kHz
Dimensions (L x H x P)	
Bornes comprises	220 x 380 x 353 mm
Enceinte	220 x 380 x 329 mm
Poids	9,7 kg

- Les spécifications sont sujettes à changement sans notification pour amélioration des performances du produit.
- Faire attention de ne pas dépasser les valeurs de la puissance d'entrée indiquées ci-dessus.
- Le cordon d'enceinte n'est pas fourni avec ce modèle.

Entretien de l'enceinte

Ne pas utiliser de solvants chimiques (alcool ou diluant, etc.) pour essuyer l'enceinte. La finition risquerait d'être endommagée. Utiliser un chiffon propre et sec. Si l'enceinte est très sale, imprégner un chiffon doux de détergent dilué dans de l'eau, extraire toute l'eau du chiffon et nettoyer l'enceinte avec ce chiffon.

Soavo 2



Herzlichen Glückwunsch zur Wahl dieses Yamaha-Produkts.

ZUR BEACHTUNG

Lesen Sie diese Informationen, bevor Sie die Lautsprecher verwenden.

- Bitte lesen Sie diese Bedienungsanleitung sorgfältig durch, um sich gründlich mit dem Gerät vertraut zu machen. Heben Sie die Bedienungsanleitung auf, um auch später noch nachschlagen zu können.
- Die Lautsprecher an einem kühlen, trockenen und sauberen Platz aufstellen - entfernt von Fenstern, Wärmequellen, Erschütterungen, Staub, Feuchtigkeit und Kälte. Entfernt von elektrischen Störquellen (Transformatoren, Motoren) aufstellen. Die Lautsprecher dürfen keinem Regen oder Feuchtigkeit ausgesetzt werden, um elektrische Schläge und Feuer zu vermeiden.
- Um ein Verziehen oder Verfärben des Gehäuses zu verhindern, sollten Sie die Lautsprecher nicht in direktem Sonnenlicht oder an Orten aufstellen, an denen eine hohe Luftfeuchtigkeit herrscht.
- Folgende Gegenstände nicht auf die Lautsprecher stellen: Glas, Porzellan o.ä.
 - Wenn Glas o.ä. durch Vibrationen herunterfällt und zerbricht, besteht die Gefahr von Verletzungen.Brennende Kerzen o.ä.
 - Wenn eine Kerze durch Vibrationen herunterfällt, besteht die Gefahr von Bränden oder Verletzungen.Gefäße mit Wasser
 - Wenn ein Gefäß mit Wasser aufgrund von Vibrationen herunterfällt und Wasser ausläuft, können die Lautsprecher möglicherweise beschädigt werden und/oder Sie können einen elektrischen Schlag bekommen.
- Stellen Sie die Lautsprecher nicht dort auf, wo Wassertropfen usw. in die Lautsprecher gelangen können. Dadurch können ein Brand, ein Lautsprecherschaden und/oder Personenschäden verursacht werden.
- Stellen Sie die Lautsprecher nicht dort auf, wo sie leicht umfallen oder wo Gegenstände auf sie fallen könnten. Ein stabiler Aufstellungsort trägt auch zu einer besseren Tonwiedergabe bei.
- Stellen Sie die Lautsprecher nicht dort auf, wo sie leicht umfallen oder wo Gegenstände auf sie fallen könnten.
- Niemals eine Hand oder einen Gegenstand in die Öffnung auf der Lautsprecherrückseite stecken, da dies Personenschäden und/oder Schäden am Lautsprecher verursachen könnte.
- Halten Sie zum Anheben den Lautsprecher nicht an dieser Öffnung, weil hierdurch Verletzungen und/oder Geräteschäden am Lautsprecher verursacht werden könnten.
- Bei Auftreten von Tonwiedergabeverzerrungen müssen Sie den Lautstärkepegel mit dem Lautstärkereglern des Verstärkers reduzieren. Erlauben Sie niemals, dass der Verstärker bis zum Auftreten von „Clipping“ angesteuert wird. Andernfalls kann der Lautsprecher beschädigt werden.
- Wenn Sie einen Verstärker verwenden, dessen Nennleistung oberhalb der Belastbarkeit der Lautsprecher liegt, so darf die Belastbarkeitsgrenze der Lautsprecher niemals überschritten werden.
- Versuchen Sie nicht, den Boxenständer mit chemischen Lösungsmitteln zu reinigen, da diese zu einer Beschädigung der Oberfläche führen könnten. Verwenden Sie einen sauberen, trockenen Lappen.
- Versuchen Sie weder, die Lautsprecher zu modifizieren noch zu reparieren. Kontaktieren Sie einen qualifizierten Yamaha-Kundendienst, wenn eine Reparatur erforderlich sein sollte. Das Gehäuse darf unter keinen Umständen geöffnet werden.
- **Eine sichere Aufstellung oder Installation liegt in der Verantwortung des Besitzers. Yamaha kann keine Verantwortung für Unfälle oder Schäden übernehmen, die durch unsachgemäße Aufstellung oder falsches Anschließen der Lautsprecher verursacht werden.**

POSITIONIEREN DER LAUTSPRECHER

Die Lautsprecher auf einer stabilen, vibrationsfreien Unterlage oder auf einem soliden Ständer aufstellen.

■ Verwendung als 2-Kanal-Stereolautsprecher

Wenn die Lautsprecher in Richtung Hörposition leicht angewinkelt aufgestellt werden, wird ein besseres Stereo-Klangbild erhalten.

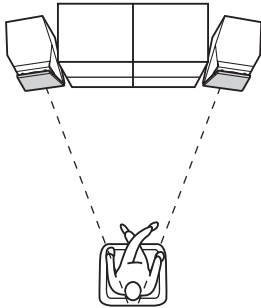

■ Verwendung als Frontlautsprecher innerhalb eines Mehrkanal-Systems

Stellen Sie die Lautsprecher auf beiden Seiten des Fernsehgerätes auf. Die Position der Lautsprecher ist hier von großer Wichtigkeit, da dies auf die Gesamt-Tonqualität des Mehrkanal-Systems einen entscheidenden Einfluss hat. Stellen Sie die Lautsprecher je nach Hörposition anhand der im Lieferumfang des Verstärkers enthaltenen Bedienungsanleitung auf.

Lautsprecher-Layoutdarstellung

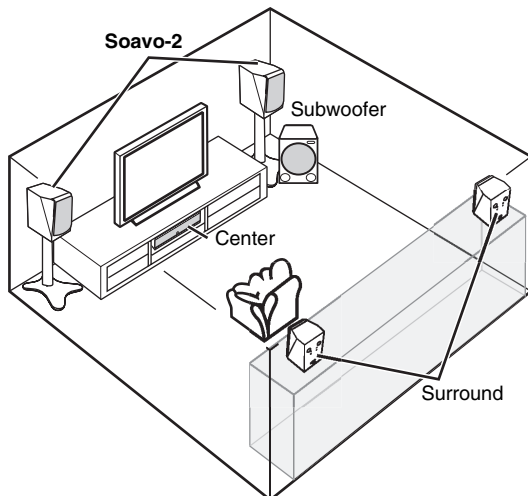

Hinweis

Wenn diese Einheit zu nahe an einem Fernseher aufgestellt wird, kann die Bildfarbe beeinträchtigt oder ein Brummgeräusch verursacht werden. In diesem Fall stellen Sie den Lautsprecher weiter (mehr als 20 cm) vom Fernsehgerät entfernt auf.

Yamaha Lautsprecherständer SPS-900 (Option)

Sie können diese Einheit als selbststehenden Lautsprecher verwenden, wenn er auf einem SPS-900 installiert wird. In diesem Fall verwenden Sie die Schraublöcher an der Unterseite dieser Einheit.

- Für Einzelheiten über die Installation siehe Montageanleitung von SPS-900.

Bodenansicht (Vorderseite)

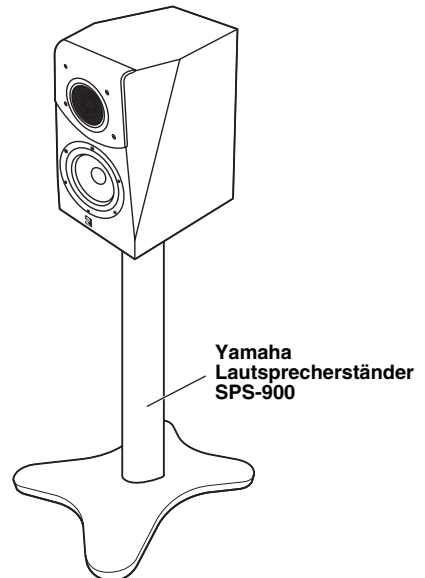
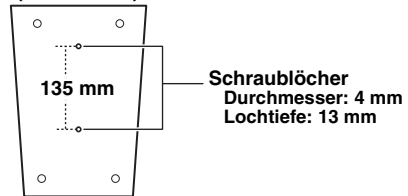

Hinweise

- Um Unfälle durch Stolpern über lockere Lautsprecherkabel zu vermeiden, befestigen Sie die Kabel am Boden.
- Befestigen Sie den Lautsprecher nicht mit Nägeln, Klebemitteln usw. auf dem Ständer. Bei langer Verwendung und Vibrationen kann diese Einheit herunterfallen.
- Klemmen Sie nicht die Kabel zwischen Lautsprecher und Ständer ein.

ANSCHLIESSEN AN DEN VERSTÄRKER

Dieses Lautsprechersystem ist für Standardverbindungen und doppelverdrahtete Verbindungen geeignet. Vor dem Herstellen der Verbindungen stellen Sie sicher, dass der Verstärker ausgeschaltet ist.

ANSCHLÜSSE

Sie benötigen ein im Fachhandel erhältliches Lautsprecherkabel.



Die Größe und/oder das Material eines Lautsprecherkabels beeinflusst die Klangqualität. Deshalb empfehlen wir den Kauf eines hochwertigen Lautsprecherkabels, um die Leistung dieser Einheit zu betonen.

- Verbinden Sie die Schraubklemmen an der Rückseite des Lautsprechers über ein Lautsprecherkabel (getrennt erhältlich) mit den Lautsprecherklemmen des Verstärkers.
- Die (+)-Klemmen an Verstärker und Lautsprecher mit der einen Kabelader verbinden. Die (-)-Klemmen an beiden Komponenten unter Verwendung der anderen Kabelseite verbinden.
- Einen der Lautsprecher mit den linken Klemmen (L) des Verstärkers verbinden, dann den anderen Lautsprecher an den mit (R) gekennzeichneten Klemmen anschließen, wobei unbedingt darauf geachtet werden muss, dass die Polarität nicht vertauscht wird (+, -). Wenn einer der Lautsprecher mit inkorrekt polarität angeschlossen wird, hat dies Klangverzerrungen und ein zu schwaches Basssignal zur Folge.

Anschluss:

- 1 Lösen Sie den Knopf.
- 2 Verdrillen Sie die freiliegenden Litzen des Kabels.

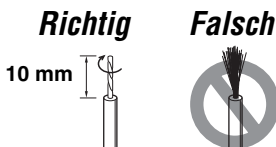

- 3 Führen Sie die bloßen Drähte in das Loch ein.
- 4 Ziehen Sie den Knopf wieder an und sichern Sie das Kabel. Prüfen Sie den festen Sitz des Kabels, indem Sie leicht am in der Klemme einsitzenden Kabel ziehen.

Hinweise

- Vermeiden Sie, dass sich die abisolierten Drähte berühren, da dadurch der Lautsprecher und/oder Verstärker beschädigt werden könnte.
- Setzen Sie nicht die Isolierungsbeschichtung in das Loch. Dabei kann es sein, dass kein Ton kommt.

<Standard-Anschlüsse>

Beim Anschließen des Lautsprecherkabels die Jumperkabel nicht abnehmen.

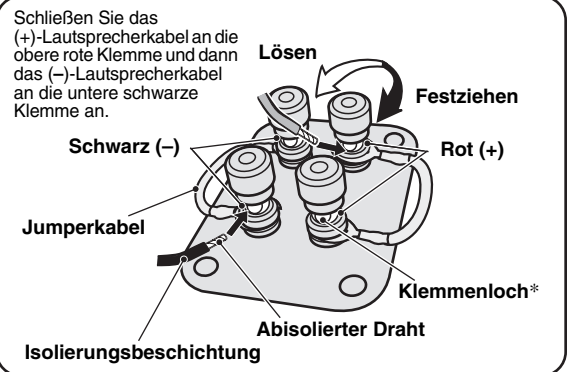
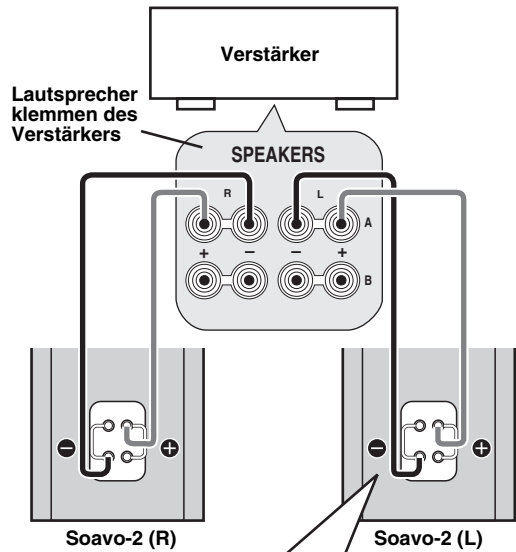

* Das Klemmenloch hat 5 mm Durchmesser.

<Anschlüsse mit Doppelkabel>

Beim Anschließen des Lautsprecherkabels müssen Sie das Jumperkabel abnehmen.

Diese Lautsprecheranlage kann unter Verwendung von Doppelkabeln angeschlossen werden. Hierbei werden zum Anschließen der Lautsprecher an den Ausgangsklemmen des Verstärkers anstelle der Standard-Anschlussmethode je zwei Kabelpaare für Tieftöner und Hochtöner verwendet. Dies reduziert die Modulationsverzerrung, die durch den elektrischen Widerstand der Kabel und dem Treiberstrom der Lautsprecher verursacht wird. Bedingt durch den verringerten Widerstand wird eine verbesserte Klangwiedergabe erreicht.

Wenn Ihr Verstärker nur einen Satz von Lautsprecherausgangsklemmen hat.

Wenn Ihr Verstärker zwei Sätze von Lautsprecherausgangsklemmen hat.

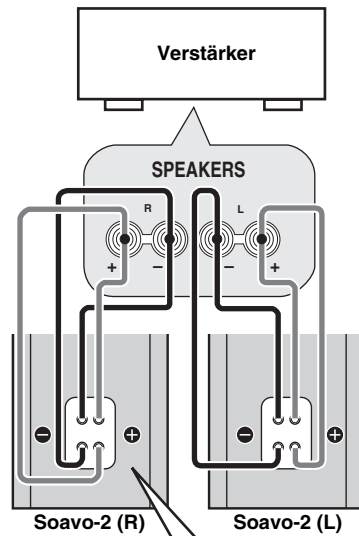

Sowohl **SPEAKERS A** als auch **B** müssen angeschlossen werden.

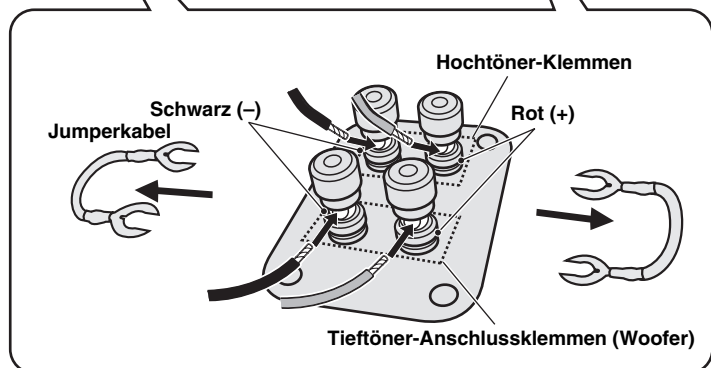
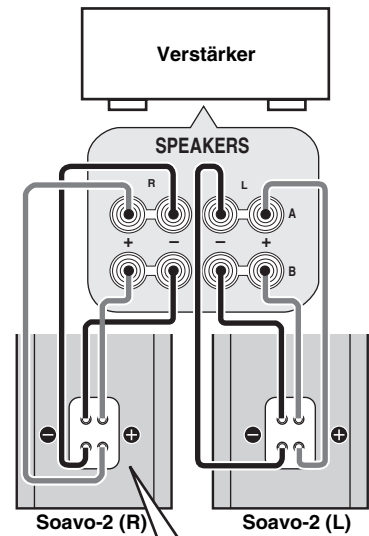

Bei Benutzung eines Bananensteckers

- 1 Schrauben Sie den Klemmenknopf ab.
- 2 Entfernen Sie die Abdeckung, indem Sie es in Ihre Richtung ziehen.
- 3 Ziehen Sie den Klemmenknopf fest.
- 4 Stecken Sie einfach den Bananenstecker in den Anschluss.

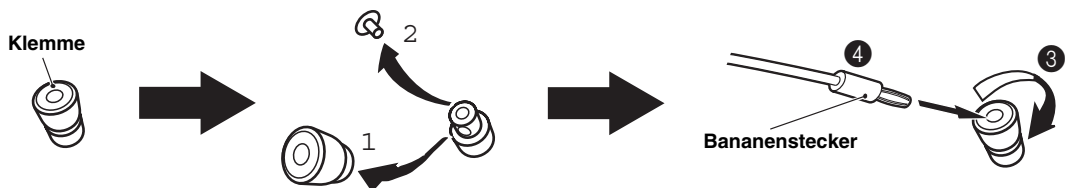

ANBRINGEN DER VORDEREN ABDECKUNG

Die Lautsprecherbox und die Frontblende sind separat verpackt. Zum Anbringen der Frontblende richten Sie die vier Vertiefungen (Magneten) an der Rückseite der Frontblende mit den vier entsprechenden Vorsprüngen aus.

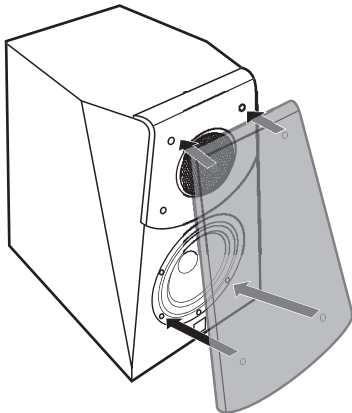

Hinweise

- Bei abgenommener Abdeckung darauf achten, dass die Lautsprecher nicht mit bloßen Händen berührt oder beim Hantieren mit Werkzeugen beschädigt werden.
- An der Rückseite der Frontblende befinden sich Magnete. Platzieren Sie die Frontblende nicht nahe an Gegenständen, die durch Magnete beeinflusst werden, wie Fernsehgeräte, Uhren, Magnetkarten, Disketten usw. wenn sie nicht angebracht wird.

ÜBER DEN ÖFFNUNGSSTOPFEN

Die Öffnung an der Rückseite dieser Einheit hat einen Öffnungsstopfen zum Einstellen des Basspegels. Wenn Sie den Basspegel anheben möchten, nehmen Sie den Öffnungsstopfen ab.

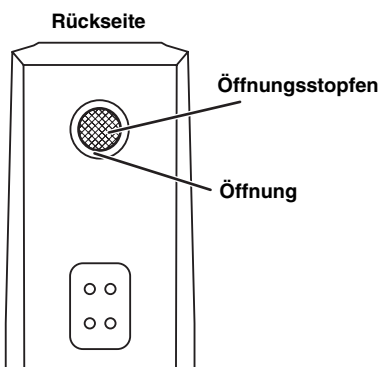

Bassbereich-Eigenschaften:

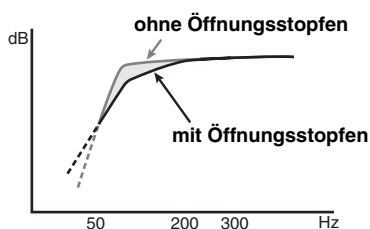

TECHNISCHE DATEN

Typ	2-Wege-Bassreflex-Lautsprechersystem Nicht-Magnetabschirmungs-Typ
Treiber	16 cm Konus-Tieftöner 3 cm Aluminium-Dome-Höchtöner
Nennimpedanz	6 Ω
Frequenzgang	45 Hz bis 50 kHz (- 10 dB) bis 100 kHz (- 30 dB)
Nenneingangsleistung	30 W
Maximale Eingangsleistung	120 W
Kennschalldruckpegel	88 dB/2,83 V/m
Übergangsfrequenz	3 kHz
Abmessungen (B x H x T)	
Einschließlich Klemmen	220 x 380 x 353 mm
Lautsprechergehäuse	220 x 380 x 329 mm
Gewicht	9,7 kg

- Die technischen Daten können im Zuge der Weiterentwicklung des Produkts ohne vorherige Ankündigung geändert werden.
- Darauf achten, dass die oben angegebenen Eingangswerte nicht überschritten werden.
- Ein Lautsprecherkabel wird mit diesem Modell nicht mitgeliefert.

Pflege der Lautsprecherbox

Verwenden Sie beim Abwischen dieser Einheit keine chemischen Lösungsmittel (z.B. Alkohol oder Terpentin usw.); dadurch kann die Oberfläche beschädigt werden. Verwenden Sie einen sauberen, trockenen Lappen. Tränken Sie bei schwerer Verschmutzung einen weichen Lappen mit wässriger Spülmittellösung und wischen damit diese Einheit ab.

Soavo 2

DC-Diaphragm

Gracias por haber escogido este producto Yamaha.

PRECAUCION

Antes de utilizar el altavoz lea lo siguiente.

- Lea cuidadosamente este manual para obtener el mejor rendimiento posible. Manténgalo en un lugar seguro para utilizarlo como referencia en el futuro.
- Instale el altavoz en un lugar fresco, seco y limpio, alejado de ventanas, aparatos que produzcan calor, lugares con muchas vibraciones, polvo, humedad y frío. Evite aparatos que causen ruidos de zumbido (transformadores y motores). Para evitar incendios o descargas eléctricas, no exponga el altavoz a la lluvia o al agua.
- Para evitar que el exterior no deforme o decolore, no instale el altavoz donde quede expuesto a los rayos del sol o humedad excesiva.
- No colocar los siguientes objetos en el altavoz:
 - Vidrio, porcelana, etc.
 - Si el vidrio, etc. se cae por la vibración, puede provocar heridas.
 - Una vela encendida, etc.
 - Si la vela se cae por la vibración puede provocar un incendio y heridas.
 - Un recipiente con agua
 - Si el recipiente se cae por la vibración y el agua se derrama puede provocar un daño en el altavoz y/o puede recibir una descarga eléctrica.
- No coloque el altavoz en un lugar donde puedan caer objetos extraños como gotas de agua. Podría causarse un incendio, daños a el altavoz, y/o lesiones personales.
- No instale el altavoz en un lugar donde pueda golpearse y caerse o pueda recibir el impacto de un objeto que caiga encima. Un lugar estable también producirán sonidos mejores.
- Si se instala el altavoz en el mismo estante o mueble que el giradiscos puede provocar una realimentación del sonido.
- No ponga nunca la mano ni ningún objeto extraño en el puerto situado en la parte trasera del altavoz, ya que podría ocasionar lesiones personales o el altavoz podría resultar dañado.
- Cuando transporte el altavoz no lo sujete por el orificio ya que puede provocar heridas y/o daños al altavoz.
- Si se nota una distorsión del sonido, baje el control de volumen del amplificador. No permita que su amplificador entre en "corte". Esto puede dañar el altavoz.
- Cuando utilice un amplificador con una potencia de salida nominal más alta que la potencia de entrada nominal de el altavoz, debe tener cuidado para no superar la entrada máxima de los altavoces.
- No limpie el altavoz con disolventes químicos porque podría dañarse el acabado. Utilice para la limpieza un paño limpio y seco.
- No intente modificar ni arreglar el altavoz. Póngase en contacto con el personal del servicio técnico de Yamaha cuando necesite sus servicios. En ningún caso deberá abrirse la caja.
- **La elección de un lugar de colocación o instalación seguro es responsabilidad exclusiva del usuario. Yamaha no se hace responsable por ningún accidente provocado por una instalación incorrecta del altavoz.**

SITUACIÓN DE LOS ALTAVOCES

Coloque los altavoces sobre una superficie resistente y libre de vibraciones, o sobre una base bien construida.

■ Empleo como altavoces estéreo de 2 canales

Se obtendrán mejores imágenes estéreo cuando se ponen los altavoces un poco girados hacia los oyentes.

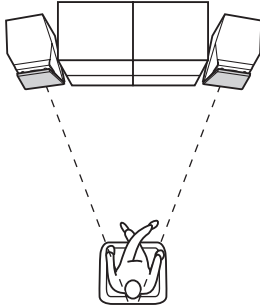

■ Utilización como altavoces delanteros en un sistema multicanal

Sítelos los altavoces a ambos lados del televisor. La situación de los altavoces es importante, porque controla toda la calidad del sonido en un sistema de canales múltiples. Sítelos los altavoces basándose en su posición de audición siguiendo los procedimientos del manual de instrucciones suministrado con su amplificador.

Imagen de disposición de los altavoces

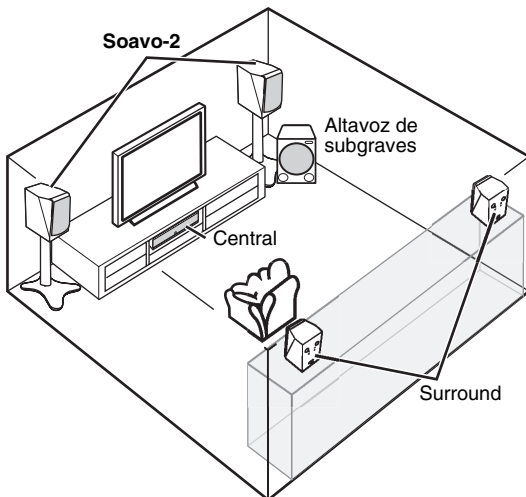

Nota

Colocar esta unidad demasiado cerca de un TV puede ser la causa de que se altere el color de la imagen o se produzca un ruido de zumbido. Si ocurriese esto, separe el altavoz (más de 20 cm) del televisor.

Base de altavoz Yamaha SPS-900 (opción)

Puede utilizar esta unidad como altavoz con base en el suelo cuando la instala en una SPS-900.

En este caso, use agujeros roscados de la parte inferior de esta unidad.

- Para conocer detalles de la instalación, consulte las instrucciones de ensamblaje de la SPS-900.

Vista de la parte inferior (Lado delantero)

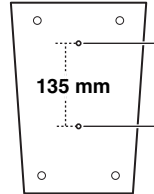

Agujeros para tornillos

Diámetro: 4 mm
Profundidad del agujero: 13 mm

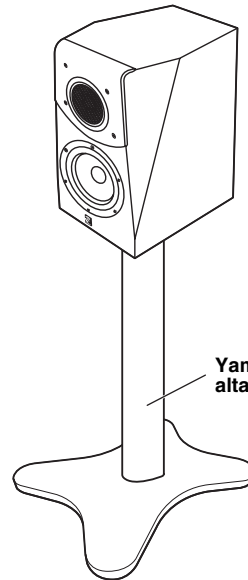

Yamaha base de altavoz SPS-900

Notas

- Para evitar accidentes debidos a enredos en los cables sueltos, fíjelos al suelo.
- No fije el altavoz a la base con clavos, adhesivos, etc. El uso prolongado y las vibraciones pueden causar la caída de esta unidad.
- No pellizque los cables entre el altavoz y la base.

CONEXIONES CON EL AMPLIFICADOR

Este sistema de altavoces es apto para las conexiones estándar y de doble cable. Antes de realizar las conexiones, asegúrese de que el amplificador está apagado.

■ CONEXIONES

Necesita un cable de altavoz de venta en el comercio.



El tamaño y/o el material del cable del altavoz afecta a la calidad del sonido. Por lo tanto, le recomendamos adquirir uno de alta calidad para sacar el máximo provecho de esta unidad.

- Conecte las terminales tipo tornillo en la parte trasera de los altavoces a las terminales de altavoces del amplificador con un cable de altavoz (vendido separadamente).
- Conecte los terminales + en el amplificador y los altavoces utilizando un lado del cable. Conecte los terminales - en ambos componentes utilizando el otro lado del cable.
- Conecte un altavoz a las terminales izquierdas (L) de su amplificador, y otro altavoz a las terminales derechas (R), asegúrese de no invertir las polaridades (+, -). Si un altavoz se conecta con la polaridad invertida, el sonido no será natural y habrá ausencia de bajos.

Como conectar:

- 1 Afloje el nudo.
- 2 Retuerza juntos los hilos expuestos del cable.

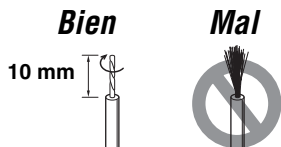

- 3 Introduzca el cable pelado en el agujero.
- 4 Apriete el nudo y fije los cables.
Tire ligeramente del cable en el terminal para verificar que está firmemente conectado.

Notas

- No deje que los cables pelados se toquen pues el altavoz y/o el amplificador se pueden dañar.
- No introduzca el recubrimiento aislante en el agujero. Puede que no salga el sonido.

<Conexiones estándar>

Cuando conecte el cable del altavoz, deje los cables de puente en su lugar.

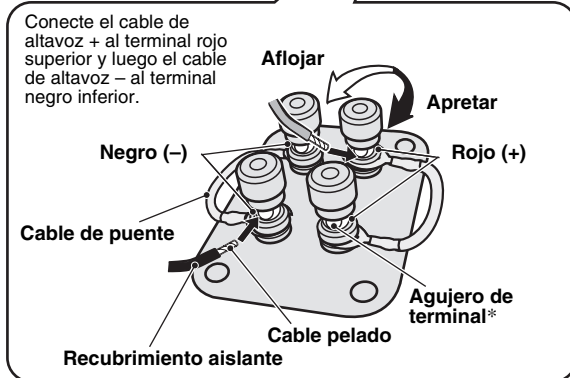
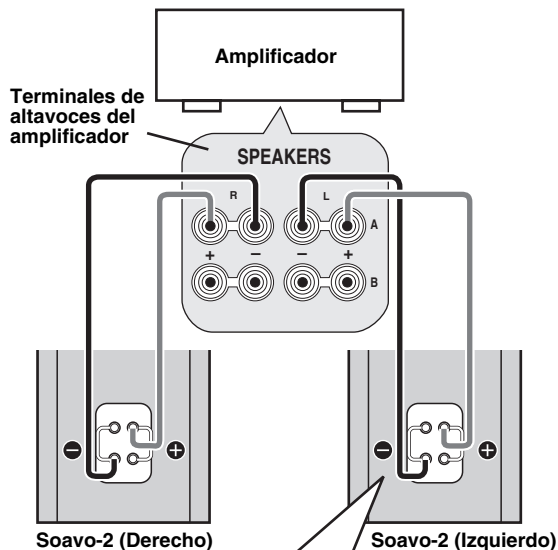

* El agujero de terminal tiene 5 mm de diámetro.

<Conexiones de doble cable>

Cuando conecte el cable del altavoz deberá quitar el cable de puente.

Para conectar el altavoz a las terminales de salida del amplificador, en vez de conexiones estándar se utilizan dos pares de cables para cada altavoz de graves y agudos. Este tipo de conexión disminuye la distorsión de modulación causada por la resistencia eléctrica de los cables y la corriente circulante de los altavoces. Por lo tanto, se puede esperar una calidad de sonido pura.

Cuando su amplificador sólo tenga un juego de terminales de salida de altavoces.

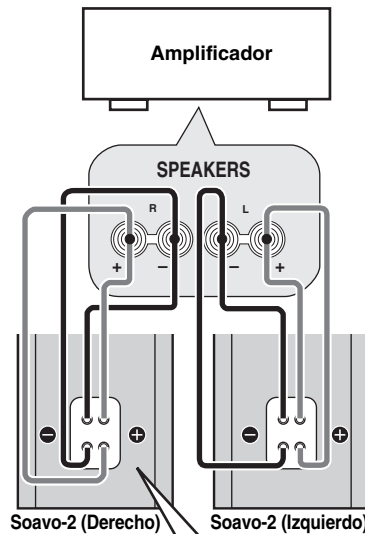

Cuando su amplificador tenga dos juegos de terminales de salida de altavoces.

Deberán conectarse ambos, **SPEAKERS A** y **B**.

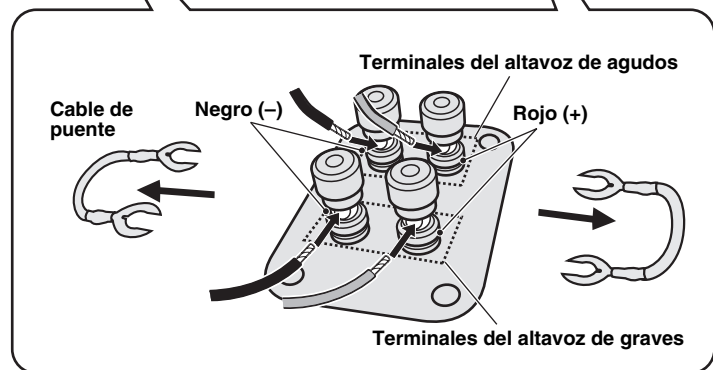
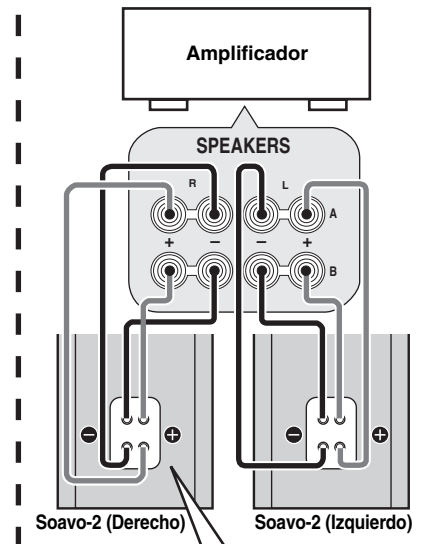

Cuando se utilice una clavija banana

- 1 Desatornille el nudo del terminal.
- 2 Quite la tapa tirando de ella hacia usted.
- 3 Apriete el nudo del terminal.
- 4 Inserte la clavija banana en el terminal.

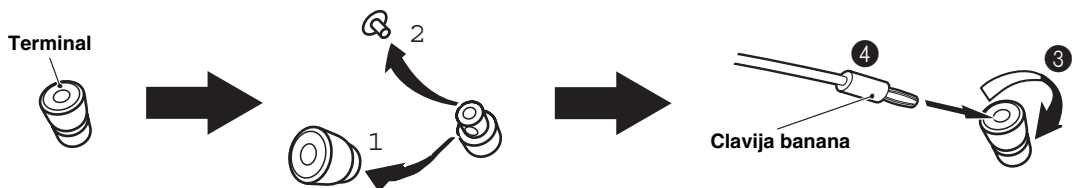

FIJACIÓN DE LA CUBIERTA FRONTAL

El altavoz y la tapa frontal están embalados separadamente. Para colocar la tapa frontal, alinee los cuatro salientes (imanes) del lateral trasero de la tapa frontal con las cuatro pinzas correspondientes.

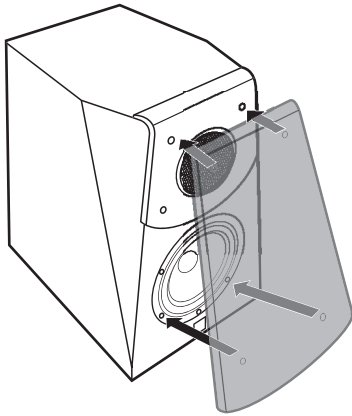

Notas

- Cuando se extraiga la cubierta, tenga cuidado de no tocar la parte vibrante de los altavoces con las manos ni de ejercer fuerza excesiva con herramientas.
- En el lateral trasero de la tapa frontal hay unos imanes. Cuando no coloque la tapa frontal, no la ponga cerca de objetos que puedan resultar afectados por los imanes, como por ejemplo, televisores, relojes, tarjetas magnéticas, disquetes, etc.

ACERCA DEL TAPÓN DE LA ABERTURA

La abertura del panel posterior de esta unidad tiene un tapón de abertura que sirve ajustar el nivel de los graves. Cuando usted quiera aumentar el nivel de los graves, retire el tapón de abertura.

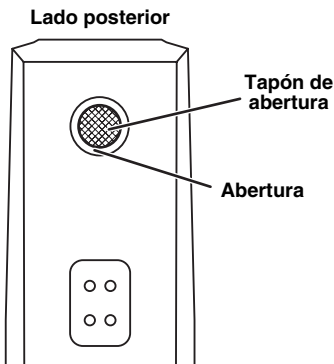

Características de la gama de graves:

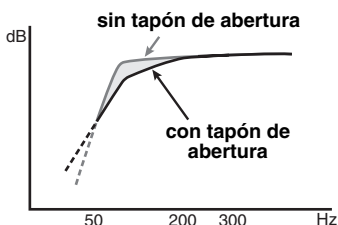

ESPECIFICACIONES

Tipo	Sistema de altavoz reflejo de grave de 2 vías Tipo con protección no magnética
Controlador	Woofer de cono de 16 cm Bafle de agudos con bóveda de aluminio de 3 cm
Impedancia nominal	6 Ω
Respuesta de frecuencias.....	45 Hz a 50 kHz (- 10 dB) a 100 kHz (- 30 dB)
Potencia de entrada nominal	30 W
Potencia de entrada máxima	120 W
Sensibilidad	88 dB/2,83 V/m
Frecuencia de cruce.....	3 kHz
Dimensiones (An x Al x Prf)	
Incluyendo terminales.....	220 x 380 x 353 mm
Caja de altavoz.....	220 x 380 x 329 mm
Peso	9,7 kg

- Especificaciones sujetas a cambios sin previo aviso debido a mejoras del producto.
- Deberá tenerse cuidado en no exceder los valores de potencia de entrada arriba indicados.
- Con este modelo no se incluye un cable de altavoz.

Cuidados del altavoz

Cuando limpie esta unidad, no emplee disolventes químicos (por ejemplo, alcohol, diluyentes, etc.); estos podrían dañar el acabado. Utilice para la limpieza un paño limpio y seco. Para eliminar la suciedad difícil de quitar, humedezca un paño blando en detergente diluido en agua, escúrralo bien y luego páselo por esta unidad.

Soavo 2



多谢您选择 Yamaha 产品。

注意事项

操作本装置前敬请阅读。

- 为了得到最好的操作，请仔细阅读本使用说明书。请妥善保存本说明书，以备以后查阅。
- 请在凉爽、干燥、清洁的地方安装本装置。应远离窗口、热源，避免在振动过大、灰尘过多、湿气过重和温度过低的地方使用，以及远离喻声声源（变压器及马达）。为了避免火灾或电击的危险，请勿将本装置暴露于雨水或湿气中。
- 为了避免外壳翘曲或褪色，不要将音箱置于直射日光之下或过于潮湿的环境。
- 在本机之上，请不要堆放以下物品：
 - 玻璃、陶瓷等。
 - 如果玻璃等因振动而倒下和打碎，有可能使人体受到伤害。
 - 燃烧的蜡烛等
 - 如果蜡烛因振动而倒下，有可能引起火灾和使人体受到伤害。
 - 装有水的容器
 - 如果容器因振动而倒下或水溢出来，有可能使装置受到损坏，并引起触电。
- 请勿将本装置放置在有异物例如水滴落下的地方，否则可能导致火灾，破坏装置和 / 或使人体受到伤害。
- 不要把音箱放置在有可能被撞翻或被其他落体击中的地方。安定的放置场所是好音质的必需条件。
- 将音箱放置於同一架子或台子之上，以便唱片转盘效果的反馈。
- 不要将手臂或其他异物放置在音箱前方的出声口，因为这样会造成人身伤害和 / 或损害音箱。
- 当移动本装置时，不可手抓风门，否则可能使人体受到伤害和 / 或破坏装置。
- 一旦出现声音失真，应立即降低放大器的音量。不可使放大器进入“限幅”范围。否则，音箱系统就会损坏。
- 当所使用的放大器的额定功率大於音箱系统的标称输出功率时，必需保证放大器的输出功率不大於音箱系统的最大输出功率。
- 不要使用化学溶剂清洗音箱，以免损坏其表面涂层。请使用清洁的干布擦拭本机。
- 不要试图改装或修理音箱。如果需要服务，请与 Yamaha 的服务人员联系。任何时候都不要打开壳体。
- **安全的放置和安装是用户自己应负的责任。Yamaha 对于音箱的不妥当放置和安装所引起的事故不负任何责任。**

安放音箱

将音箱安放在稳固，无震动的表面上，或者牢靠的支架上。

■ 使用 2 通道立体音箱

如果将音箱朝向听音者稍微倾斜，则会得到更好的音响效果。

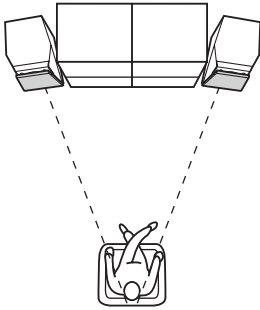

■ 在多通道系统中使用前置音箱

将音箱置于电视机的两侧。音箱的位置非常重要，因为它制约整个多通道音箱系统的音响质量。根据您的听音位置安放音箱，具体细节可以参考您的放大器的用户使用说明书。

音箱布局图

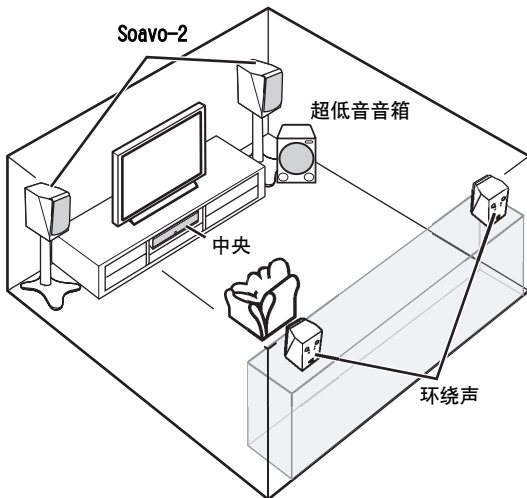

注意

过度靠近电视机放置本机会影响图像颜色或形成嗡嗡的噪音。如果发生上述现象，请将本音箱远离（大于 20 cm）电视机放置。

Yamaha 音箱支架 SPS-900 (选购件)

当安装在 SPS-900 时，您可以将本音箱当作落地式音箱使用。

此时，可以使用本机底部的螺钉孔。

- 关于安装的详情，请参考 SPS-900 的组装说明。

底部视图
(前侧)

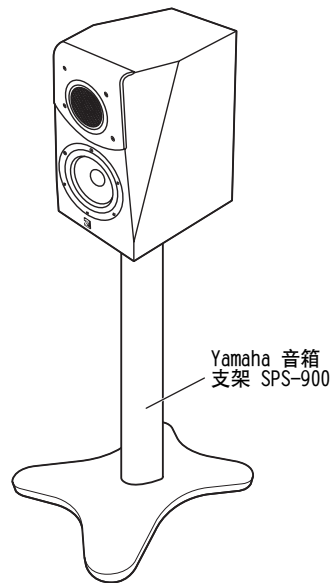
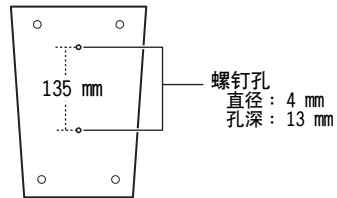

注意

- 为了避免被松弛的音箱缆线绊倒，请将其固定到墙壁上。
- 不要使用钉子或粘合剂把音箱固定在支架上。长时间使用和振动会造成本机脱落。
- 不要将缆线挤压在音箱和支架之间。

与放大器相连接

本音箱系统可以使用标准连接和双线连接。在连接之前，请首先关闭放大器电源。

■ 连接

您需要市面出售的音箱缆线。

※

音箱缆线的尺寸和 / 或材料影响音响的质量。所以，我们建议您购买高质量的音箱缆线以充分发挥本机的效能。

- 使用音箱缆线（另售），将音箱背部的螺旋式端子连接到放大器的音箱端子。
- 用缆线一侧的一根线连接音箱及放大器侧的正极（+）端子。用缆线的另一侧的一根线连接另一对负极（-）端子。
- 将一只音箱连接到放大器的左侧（L）端子；将另一只音箱连接到放大器的右侧（R）端子。请注意不要将极性（+，-）接错。如果一只音箱的极性接错，则声音听起来就不自然，并且缺乏低音。

如何连接：

- ① 松开旋柄。
- ② 将缆线的裸线拧搓到一起。

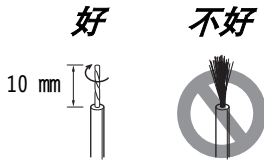

- ③ 插入裸线。
- ④ 拧紧旋柄，紧固导线。
轻拉端子附近的缆线，确认连接是否牢靠。

注意

- 不要使缆线裸露的部分互相接触，因为这样会损坏音箱和 / 或放大器。
- 不要将绝缘皮插入孔内。不会发出声音。

< 标准连接 >

当连接音箱缆线时，在适当的位置放置跨接缆线。

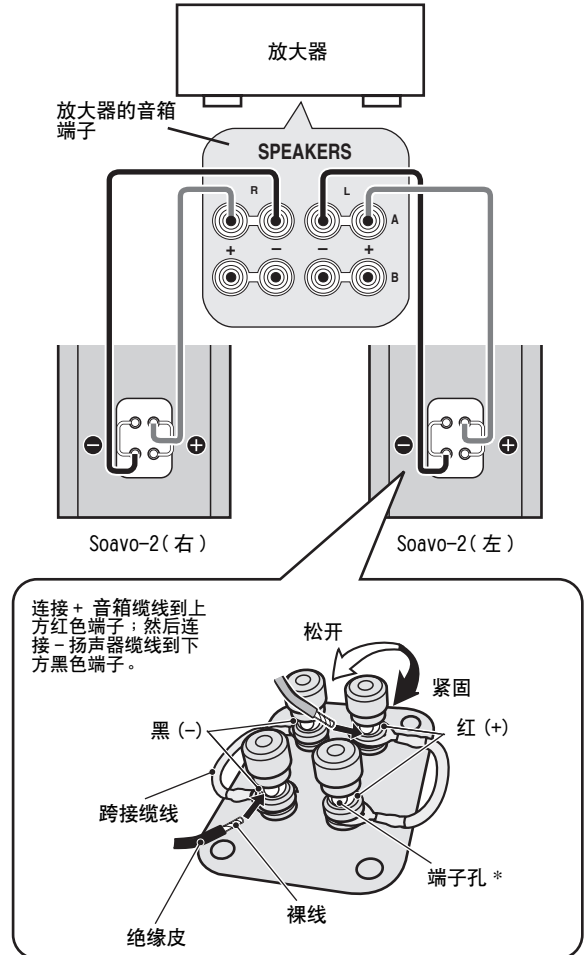

* 端子孔直径 5mm。

< 双线连接 >

当连接音箱缆线时，您必须去除跨接缆线。

在连接音箱到放大器的输出端子时，要使用两对导线分别连接超低音箱和高音音箱，这和标准连接不同。这样的连接可以降低导线电阻和音箱的驱动电流所引起的调节失真。所以，可以得到更加纯真的音响质量。

当您的放大器仅有一组音箱输出端子时。

当您的放大器有两组音箱输出端子时。

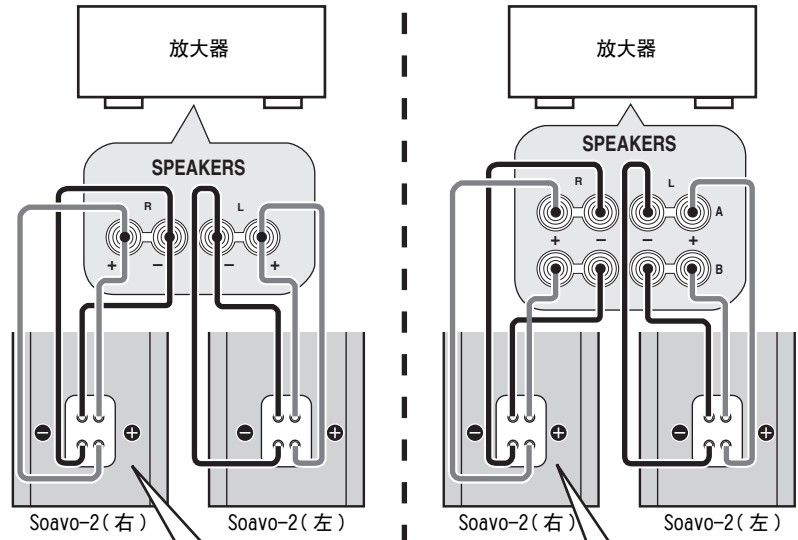

SPEAKERS A 和 B 双方都要连接。

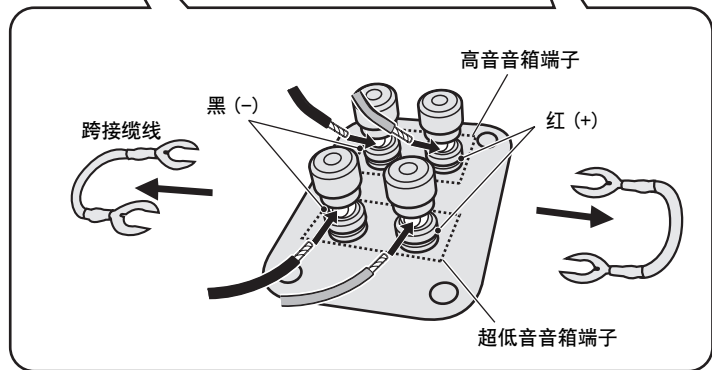

当使用香蕉插头时

- 1 旋开端子的旋柄。
- 2 将盖子朝向您的方向拔出。

- 3 拧紧端子的旋柄。
- 4 将香蕉插头插入。

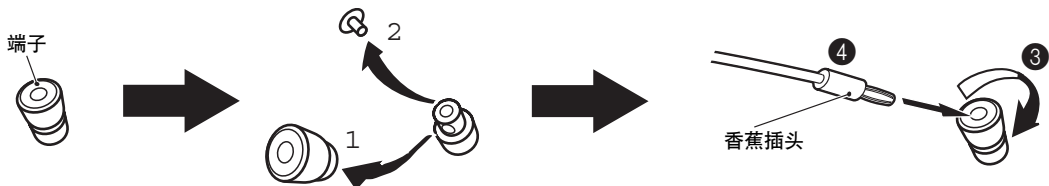

装上前盖

音箱和前盖分别装箱。要安装前盖时，将前盖背面的四个凸片（磁铁）对准相应的四个孔。

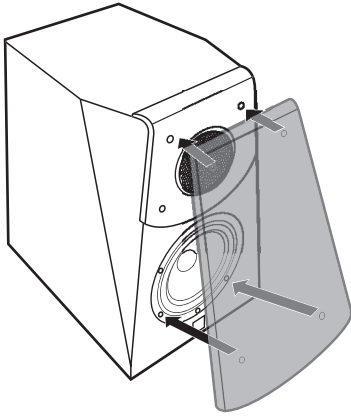

注意

- 当前罩去除後，请不要用手触摸音箱或用工具对其施加额外的作用力。
- 前盖的背面具有磁铁。当您不附着前罩时，请不要将其放置在诸如电视机，钟表，磁卡，磁盘等可能受磁铁影响的物体附近。

关于端口插销

本机背部的端口具有端口插销，用来调节低音水平。当您期望增加低音水平时，请去掉该插销。

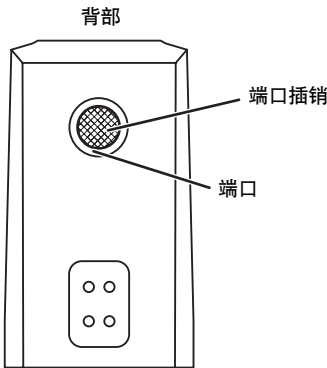

低音范围特性：

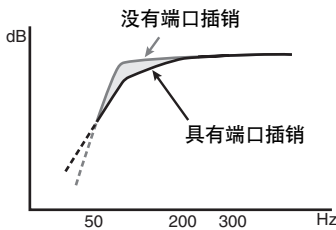

规格

类型	2-路低音反射音箱系统 无磁屏蔽型
驱动器	16 cm 圆锥超低音音箱 3 cm 铝制圆顶高音音箱
阻抗	6 Ω
频率响应	45 Hz 到 50 kHz (-10 dB) 到 100 kHz (-30 dB)
标称输入功率	30 W
最大输入功率	120 W
灵敏度	88 dB/2.83 V/m
交差频率	3 kHz
外形尺寸 (宽 x 高 x 长)	
包括端子	220 x 380 x 353 mm
声器机壳	220 x 380 x 329 mm
重量	9.7 kg

- 因为产品改良的缘故，规格可能时有变更，恕不另行通知。
- 请注意输入功率不可超过上述规格。
- 本信号不包括音箱缆线。

音箱的保养

当您擦拭本机时，请不要使用化学溶剂（例如酒精或稀释剂等）；否则也许会损坏表面涂层。请使用清洁的干布擦拭本机。对于较脏的污垢，将软布蘸上用水稀释的清洁剂并绞干来擦拭，然後用软布清洁本机。

Soavo 2

DC-Diaphragm



©2007 YAMAHA CORPORATION All rights reserved.

YAMAHA ELECTRONICS CORPORATION, USA 6660 ORANGETHORPE AVE., BUENA PARK, CALIF. 90620, U.S.A.
YAMAHA CANADA MUSIC LTD. 135 MILNER AVE., SCARBOROUGH, ONTARIO M1S 3R1, CANADA
YAMAHA ELECTRONIK EUROPA G.m.b.H. SIEMENSSTR. 22-34, 25462 RELLINGEN BEI HAMBURG, GERMANY
YAMAHA ELECTRONIQUE FRANCE S.A. RUE AMBROISE CROIZAT BP70 CROISSY-BEAUBOURG 77312 MARNE-LA-VALLEE CEDEX02, FRANCE
YAMAHA ELECTRONICS (UK) LTD. YAMAHA HOUSE, 200 RICKMANSWORTH ROAD WATFORD, HERTS WD18 7GQ, ENGLAND
YAMAHA SCANDINAVIA A.B. J A WETTERGRENS GATA 1, BOX 30053, 400 43 VÄSTRA FRÖLUNDA, SWEDEN
YAMAHA MUSIC AUSTRALIA PTY, LTD. 17-33 MARKET ST., SOUTH MELBOURNE, 3205 VIC., AUSTRALIA

YAMAHA CORPORATION
Printed in Indonesia ◀ WJ90120