

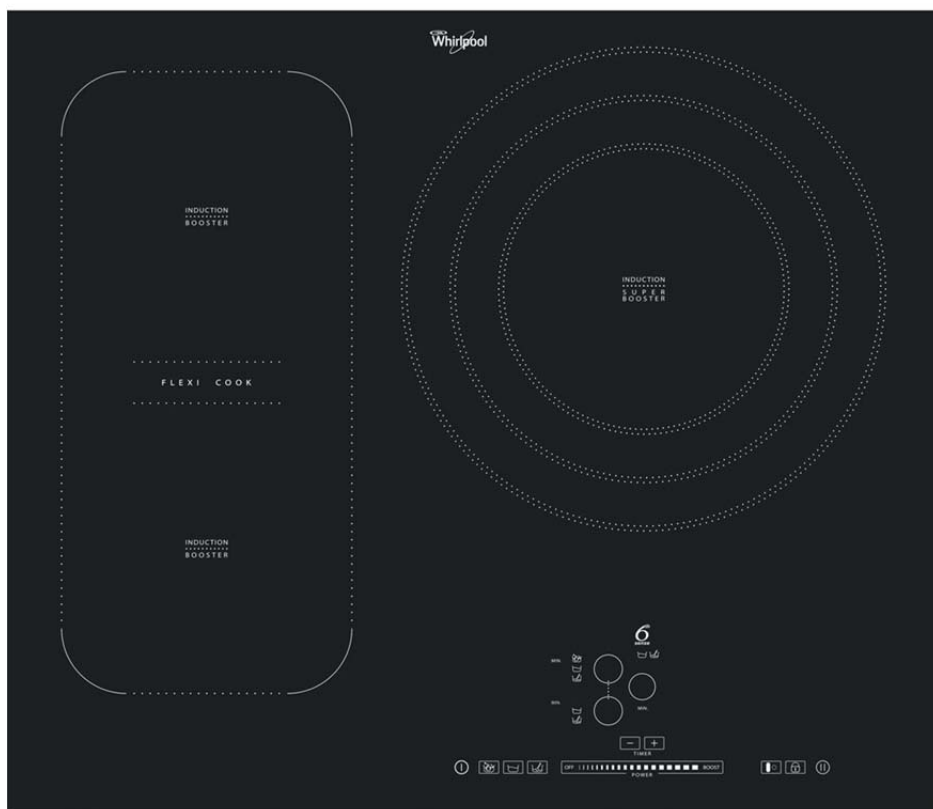

**MARQUE:** WHIRLPOOL  
**REFERENCE:** ACM 846/BA  
**CODIC:** 4239695



**NOTICE**

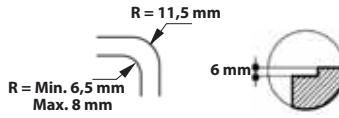
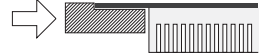
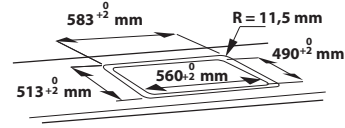
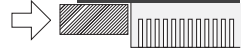
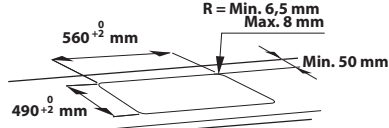
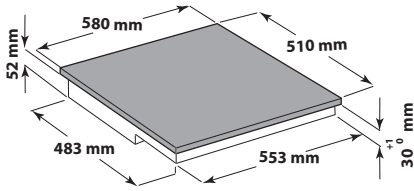
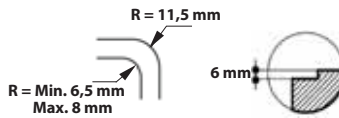
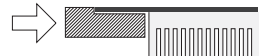
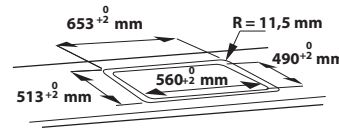
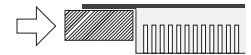
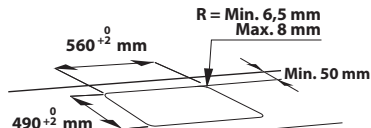
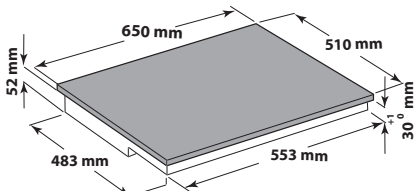
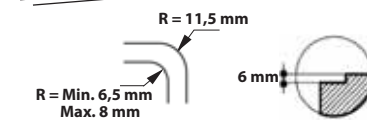
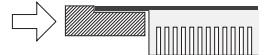
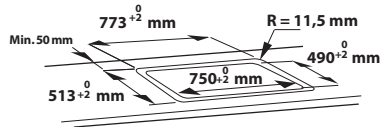
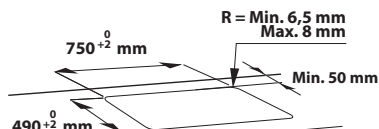
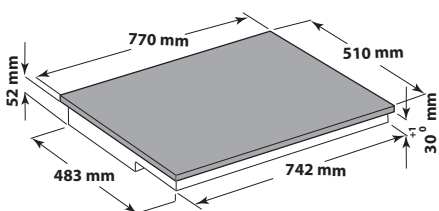

**A****B****C**

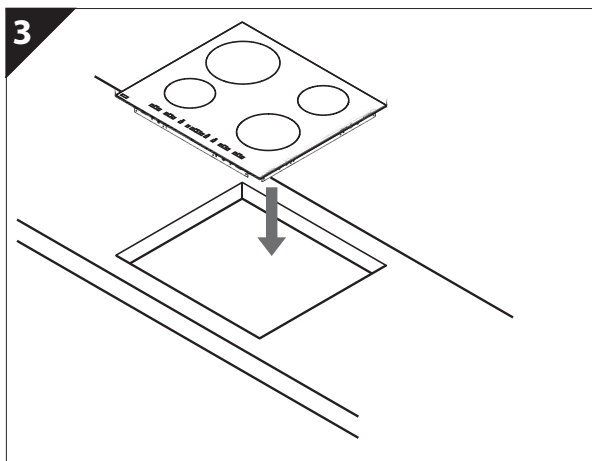
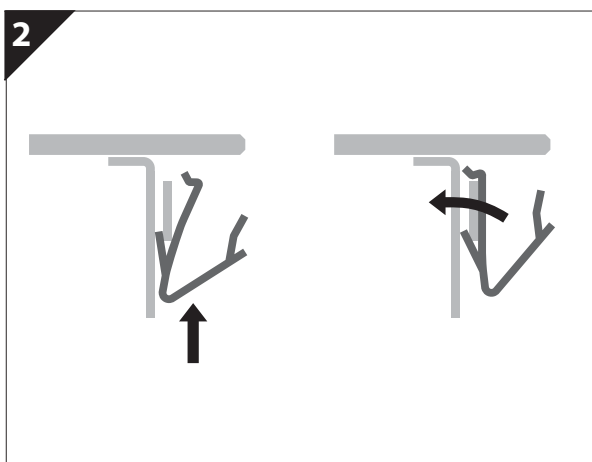
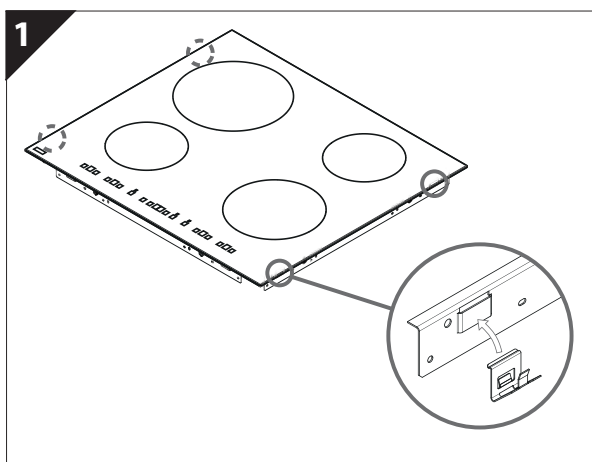
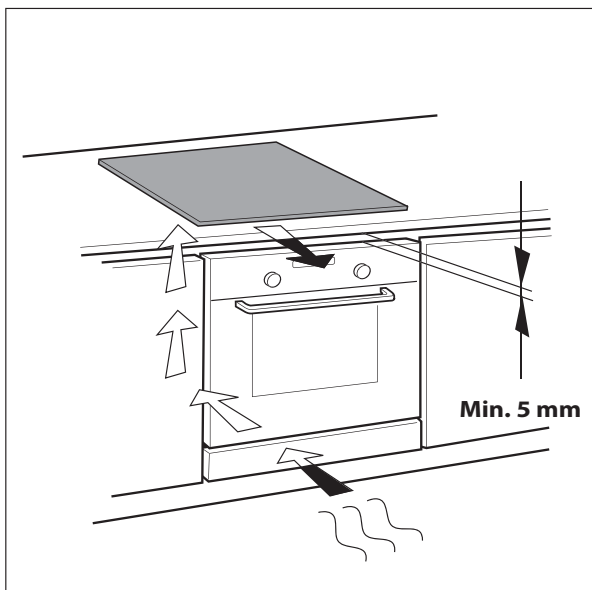
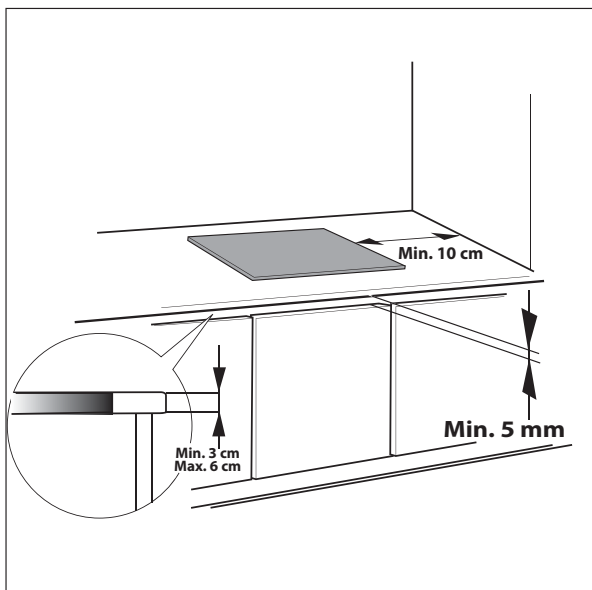

# CONSIGNES DE SÉCURITÉ IMPORTANTES

Ces instructions sont également disponibles sur le site Web : [www.whirlpool.eu](http://www.whirlpool.eu)

## **VOTRE SÉCURITÉ ET CELLE D'AUTRUI EST TRÈS IMPORTANTE**

Le présent manuel contient des consignes de sécurité importantes, qui figurent également sur l'appareil; elles doivent être lues et observées en tout temps.



Voici le symbole de danger, relié à la sécurité; il avertit des risques potentiels pour les utilisateurs et autres personnes.

Tous les messages de sécurité sont précédés par le symbole de danger et les mots suivants :



### **DANGER**

**Indique une situation dangereuse qui, si elle n'est pas évitée, occasionnera des blessures graves.**



### **AVERTISSEMENT**

**Indique une situation dangereuse qui, si elle n'est pas évitée, est susceptible d'entraîner des blessures graves.**

Tous les messages relatifs à la sécurité spécifient le danger potentiel présenté et indiquent comment réduire le risque de blessure, de dommage et de décharge électrique résultant d'une mauvaise utilisation de l'appareil. Assurez-vous de vous conformer avec ce qui suit :

- Utilisez des gants de protection pour procéder à toutes les opérations de déballage et d'installation.
- L'appareil ne doit pas être branché à l'alimentation électrique lors de l'installation.
- L'installation et l'entretien doivent être effectués par un technicien qualifié, conformément aux directives du fabricant et les règlements de sécurité locale en vigueur. Pour toute réparation ou tout remplacement de pièces, procédez uniquement aux opérations spécifiées dans le manuel en utilisant les pièces expressément indiquées.
- L'appareil doit être mis à la terre.
- Le câble électrique doit être suffisamment long pour permettre le branchement de l'appareil à l'alimentation principale une fois installé.
- Pour que l'installation soit conforme à la réglementation en vigueur en matière de sécurité, un interrupteur omnipolaire avec un intervalle de contact minimum de 3 mm est requis.
- N'utilisez pas de multiprises ou de rallonges.
- Ne tirez pas sur le câble d'alimentation.
- Une fois l'installation terminée, l'utilisateur ne doit plus pouvoir accéder aux composantes électriques.
- Cet appareil a été conçu uniquement pour la cuisson domestique des aliments. Aucune autre utilisation n'est autorisée (p. ex. pour chauffer des pièces). Le fabricant décline toute responsabilité en cas de mauvaise utilisation ou de mauvais réglages des commandes.
- L'appareil, ainsi que ses parties accessibles, peuvent atteindre une température très élevée en cours d'utilisation. Évitez tout contact avec les résistances. Les enfants en bas âge (0-3 ans) et les jeunes enfants (3-8 ans) doivent être tenus à l'écart de l'appareil sauf s'ils se trouvent sous surveillance constante.
- Les enfants âgés de 8 ans et plus, ainsi que les personnes présentant des capacités physiques, sensorielles ou mentales réduites, ou ne possédant ni l'expérience ni les connaissances requises, peuvent utiliser cet appareil sous la surveillance ou les instructions d'une personne responsable leur ayant expliqué l'utilisation de l'appareil en toute sécurité, ainsi que les dangers potentiels. Interdisez aux enfants de jouer avec l'appareil. Les enfants ne doivent pas nettoyer, ni procéder à l'entretien de l'appareil sans surveillance.
- Ne touchez pas les éléments chauffants de l'appareil durant et après l'utilisation. Ne touchez pas l'appareil avec des chiffons ou autres matériaux inflammables avant que toutes les composantes n'aient entièrement refroidies.
- Ne placez pas de produits inflammables sur ou près de l'appareil.
- Lorsqu'elles atteignent une température trop élevée, les huiles et les matières grasses peuvent s'enflammer facilement. Soyez prudent lorsque vous utilisez des produits riches en huile ou en gras.

- Un panneau de séparation (pas inclus) doit être installé dans le compartiment, sous l'appareil.
- Si la surface est fissurée, éteignez l'appareil pour éviter toute décharge électrique (seulement si l'appareil à une surface de verre).
- Cet appareil n'est pas conçu pour fonctionner à l'aide d'une minuterie ou d'un système de télécommande.
- La cuisson sans surveillance sur une cuisinière, avec de la graisse ou de l'huile, peut s'avérer dangereuse et provoquer un incendie. N'essayez JAMAIS d'éteindre un feu avec de l'eau, éteignez l'appareil puis couvrez les flammes à l'aide d'un couvercle par ex. ou d'une couverture antifeu.  
Risque d'incendie : ne stockez pas d'objets sur les surfaces de cuisson.
- N'utilisez pas de nettoyeur à vapeur.
- Comme ils peuvent devenir chauds, les objets métalliques comme les couteaux, les fourchettes, les cuillères, et les couvercles ne doivent pas être placés sur la surface de la cuisinière.
- Après l'utilisation, éteignez les éléments de la cuisinière en utilisant les commandes, ne vous fiez pas au détecteur de casserole (seulement pour les appareils à induction).

# CONSEILS POUR LA PROTECTION DE L'ENVIRONNEMENT

## Élimination des emballages

Les matériaux d'emballage sont entièrement recyclables comme l'indique le symbole de recyclage . Par conséquent, ne les jetez jamais dans la nature et respectez les réglementations locales en vigueur en matière d'élimination des déchets.

## Mise au rebut de l'appareil

Cet appareil porte le symbole du recyclage conformément à la Directive Européenne 2012/19/CE relative aux déchets d'équipements électriques et électroniques (DEEE). En procédant correctement à la mise au rebut de cet appareil, l'utilisateur contribue à la prévention des impacts nocifs sur l'environnement et la santé.

Le symbole  sur l'appareil ou sur la documentation qui l'accompagne indique que cet appareil ne peut en aucun cas être traité comme un déchet ménager et qu'il doit être remis à un centre de collecte agréé pour le recyclage des équipements électriques et électroniques.

## Conseils pour économiser l'énergie

Pour obtenir les meilleurs résultats, il est conseillé :

- d'utiliser des ustensiles de cuisson et des casseroles d'un diamètre identique à celui du foyer ;
- d'utiliser exclusivement des ustensiles de cuisson à fond plat ;
- dans la mesure du possible, de laisser le couvercle sur la casserole pendant la cuisson ;
- d'utiliser un autocuiseur qui permet d'économiser encore plus d'énergie et de temps (ne l'utilisez pas en mode 6e sens).
- de placer la casserole au centre du foyer tracé sur la table de cuisson.

## DÉCLARATION DE CONFORMITÉ

- Cet appareil a été conçu, fabriqué et commercialisé conformément aux exigences de sécurité de la directive « Basse Tension » 2006/95/CE (en remplacement de la directive 73/23/CEE et modifications ultérieures) et aux exigences de protection de la directive « CEM » 2004/108/CE.
- Cet appareil satisfait aux exigences d'éco-conception des réglementations européennes n. 66/2014 conformément à la norme européenne en 60350-2.

## AVANT D'UTILISER L'APPAREIL



**REMARQUE IMPORTANTE :** si la taille des casseroles ne convient pas, les foyers ne s'allument pas. Utilisez exclusivement des casseroles compatibles induction, portant le symbole correspondant (voir la figure ci-contre). Avant d'allumer la table de cuisson, posez la casserole sur le foyer désiré.



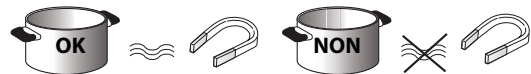







## ANCIENS RÉCIPIENTS



Pour vérifier si une casserole est compatible avec la table à induction, utiliser un aimant : si l'aimant est attiré par la casserole, celle-ci est adaptée.

- N'utilisez pas de casseroles avec un fond rugueux susceptible de rayer la surface de la table de cuisson. Contrôlez les récipients.
- Ne posez jamais les casseroles et les poêles chaudes sur la surface du bandeau de commande de la table de cuisson, sous peine de l'endommager.

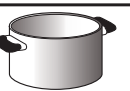
## DIAMÈTRES FOND DE CASSEROLE CONSEILLÉS

 Ø 30 cm	 Ø 14 cm → 30 cm (Double zone)	 Ø 28 cm	 18 cm → 28 cm (14 cm (foyer double))
 Ø 24 cm	 Ø 17 cm → 24 cm	 Ø 21 cm	 15 cm → 21 cm
 Ø 18 cm	 Ø 14 cm → 18 cm	 Ø 14,5 cm	 11 cm → 14,5 cm

**REMARQUE IMPORTANTE :** pour connaître le diamètre du fond de la casserole relatif aux foyers disposant de la fonction « 6e Sens », consultez le paragraphe « Fonction 6e Sens ».

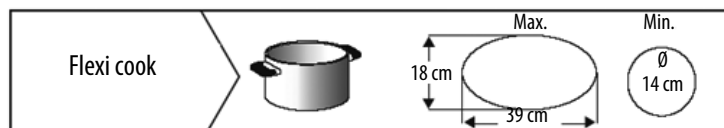

# INSTALLATION

Après avoir déballé l'appareil, vérifiez qu'il n'a pas été endommagé durant le transport et en cas de problèmes, contactez le revendeur ou le Service Après-Vente.

## PRÉPARATION DU MEUBLE POUR L'ENCASTREMENT

### AVERTISSEMENT

- Installez une cloison de séparation sous la table de cuisson.
- La partie inférieure de l'appareil ne doit plus être accessible après l'installation.
- Si la table de cuisson est installée au-dessus d'un four, il est inutile d'utiliser la cloison de séparation.

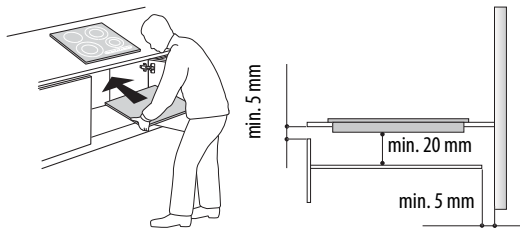

- Respectez les cotes indiquées sur la figure entre le fond de la table de cuisson et la cloison de séparation.
- Pour assurer le bon fonctionnement de la table de cuisson, veillez à ne pas obstruer l'espace minimum entre le plan de travail et la surface supérieure du meuble (min. 5 mm).
- Découpez le meuble avant d'installer la table de cuisson et éliminez tous les copeaux et les résidus.
- Si vous installez un four sous la table de cuisson, vérifiez qu'il est équipé d'un système de refroidissement.
- Si vous souhaitez réaliser une installation bord à bord, appelez le service après-vente et demandez le montage du kit vis 4801 211 00112.
- Pour retirer la table de cuisson du plan de travail, utilisez un tournevis (non fourni) pour débloquer les ressorts situés sur la partie inférieure de l'appareil.
- Évitez d'installer la table de cuisson au-dessus d'un lave-vaisselle ou d'un lave-linge pour que les circuits électriques ne risquent pas d'être endommagés par la vapeur ou la moisissure.

## BRANCHEMENT AU SECTEUR

### AVERTISSEMENT

- Débranchez l'appareil.
- L'appareil doit être installé par un technicien spécialisé, connaissant parfaitement les normes en vigueur en matière de sécurité et d'installation.

- Le fabricant décline toute responsabilité en cas de dommages aux personnes, animaux ou choses résultant du non-respect des consignes fournies dans ce chapitre.
- Le cordon d'alimentation doit être suffisamment long pour permettre de retirer la table de cuisson du plan de travail.
- Vérifiez que la tension indiquée sur la plaque signalétique apposée sur le fond de l'appareil correspond à la tension d'alimentation de votre habitation.
- N'utilisez pas de rallonge.

### Connexions au bornier

Pour le branchement électrique, utilisez un câble de type H05RR-F, comme l'indique le tableau ci-dessous.

Grilles	Nombre x taille
220-240 V ~ + $\oplus$	3 x 4 mm <sup>2</sup>
220-240 V 3 ~ + $\oplus$	4 x 1,5 mm <sup>2</sup>
380-415 V 3N ~ + $\oplus$	5 x 1,5 mm <sup>2</sup>
380-415 V 2N ~ + $\oplus$	4 x 1,5 mm <sup>2</sup>

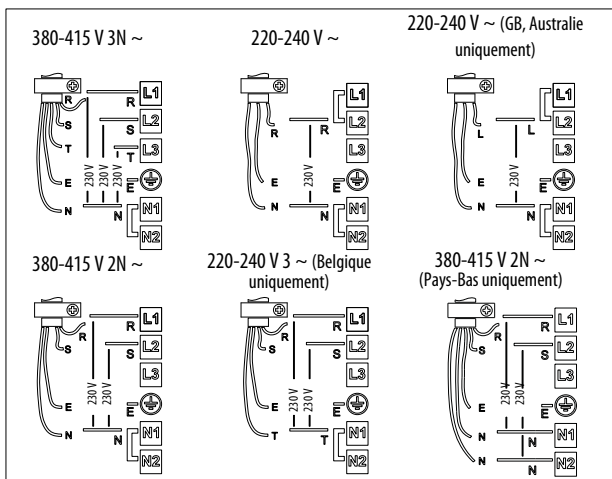
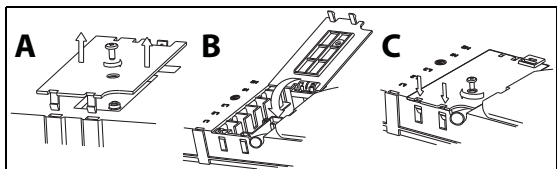

Reliez le fil de terre jaune/vert à la borne portant le symbole  $\oplus$ .

Ce fil doit être plus long que les autres.

1. Enlevez le couvercle du bornier (A) en dévissant la vis et insérez le couvercle dans la charnière (B) du bornier.
2. Introduisez ensuite le cordon d'alimentation dans le serre-câble et connectez les fils sur le bornier en suivant les indications données sur le schéma à côté du bornier.
3. Fixez le cordon d'alimentation avec le serre-câble.
4. Fermez le couvercle (C) et vissez-le sur le bornier avec la vis enlevée - point (1).

La table effectue un autodiagnostic de quelques secondes à chaque connexion au secteur.

Si la table est déjà équipée d'un cordon d'alimentation, suivez les instructions de l'étiquette fixée au cordon. Effectuez le branchement au secteur par l'intermédiaire d'un interrupteur multipolaire ayant une distance entre les contacts ouverts d'au moins 3 mm.

## Description du bandeau de commande

Le bandeau présente des touches à effleurement : pour les utiliser, il suffit d'appuyer sur le symbole correspondant (n'appuyez pas trop fort).

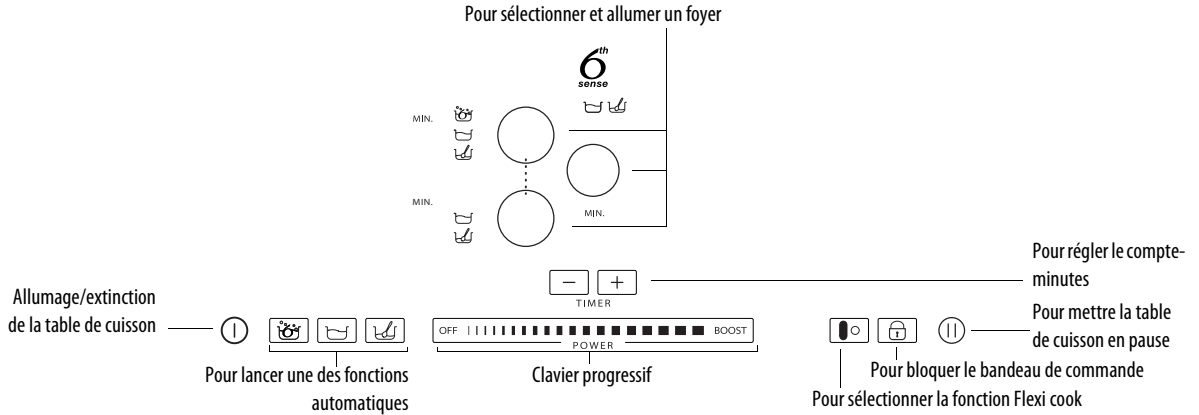

## Première utilisation / après une coupure de courant

Après avoir branché la table de cuisson, le bandeau de commande est bloqué (le témoin lumineux du bouton est allumé).

Pour débloquer le bandeau de commande, appuyez  pendant 3 secondes sur la touche. Le témoin lumineux s'éteint et il est possible d'utiliser la table de cuisson normalement.

## Marche/arrêt de la table de cuisson

Pour allumer la table, appuyez sur la touche ⓘ pendant environ 2 secondes : le témoin lumineux de la touche s'allume et des tirets apparaissent à l'intérieur des ronds qui identifient les foyers.

Pour éteindre, appuyez sur la même touche jusqu'à ce que la table s'éteigne. Tous les foyers sont désactivés.

 Si dans les 10 secondes qui suivent, aucune fonction n'est sélectionnée, la table de cuisson s'éteint automatiquement.

## Activation et réglage des foyers

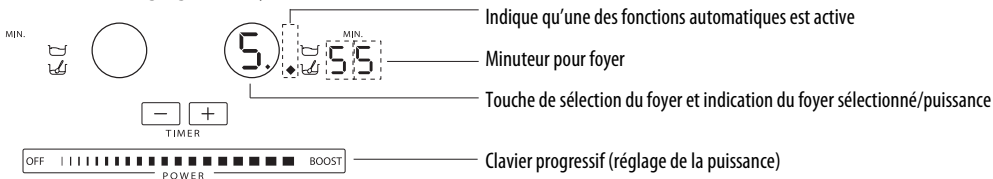

Après avoir allumé la table de cuisson, posez une casserole sur le foyer de votre choix.

Activez le foyer en appuyant sur la touche ronde correspondante : le chiffre 5 s'affiche dans le cercle, indiquant le niveau de puissance intermédiaire.

Pour modifier le niveau de puissance, déplacez le doigt horizontalement sur le clavier progressif : le numéro dans le cercle varie de 1 (minimum) à 9 (maximum) en fonction de la position du doigt sur le clavier. Le clavier progressif permet d'activer la fonction booster en appuyant sur « BOOST » (« P » sur l'afficheur). Le niveau de puissance « BOOST » peut être utilisé pendant un temps maximum de 10 minutes, après quoi l'appareil règle automatiquement le niveau de puissance 9. Sur les modèles à trois foyers, il est possible de régler simultanément trois niveaux « BOOST » : l'appareil répartit automatiquement la puissance entre les foyers de façon homogène.

Si plusieurs foyers sont allumés, le clavier progressif permet de modifier la puissance du foyer sélectionné, reconnaissable par le point lumineux en bas à droite de l'indicateur de puissance. Pour sélectionner un foyer, il suffit d'appuyer sur la touche circulaire correspondante.

5.

4.4

Si la casserole n'est pas compatible avec la table à induction, si elle est mal posée ou que sa taille est inappropriée, le message « casserole absente » s'affiche (figure ci-contre). Si la casserole n'est pas détectée dans les 60 secondes qui suivent, la table de cuisson s'éteint automatiquement.

## Désactivation des foyers

Sélectionnez le foyer à éteindre en appuyant sur la touche ronde correspondante (le point en bas à droite du niveau de puissance est visualisé sur l'afficheur). Appuyez sur la commande OFF du clavier progressif.

H

Le foyer s'éteint et, s'il est chaud, l'indicateur « H » de chaleur résiduelle apparaît.

« H » est l'indicateur de chaleur résiduelle. La table est équipée d'un indicateur de chaleur résiduelle pour chaque foyer ; cet indicateur signale les foyers encore à température élevée. Lorsque le foyer refroidit, l'afficheur s'éteint.



## Sélection du minuteur

Le minuteur permet de programmer une durée de cuisson jusqu'à un temps maximum de 90 minutes.

Sélectionnez le foyer à associer au minuteur (un point lumineux apparaît en bas à droite de l'indicateur de puissance sur l'afficheur), puis entrez le temps désiré à l'aide des touches « + » et « - » du minuteur. Le temps est visualisé en minutes à côté de l'afficheur de la zone de cuisson.

Après quelques secondes, le minuteur commence le compte à rebours (le point de sélection du foyer se met à clignoter).

À la fin du temps, un signal sonore retentit et le foyer s'éteint automatiquement.

Pour le minuteur associé à la fonction 6e sens, référez-vous à la description de la fonction aux pages suivantes.



## Verrouillage du bandeau de commande

Cette fonction verrouille les commandes de la table de cuisson pour éviter son activation accidentelle (par ex. pendant son nettoyage).

Appuyez pendant trois secondes sur la touche  : un signal sonore et un indicateur lumineux au-dessus du symbole du cadenas signalent l'activation. Le bandeau de commande est verrouillé, exception faite de la fonction d'arrêt. Pour déverrouiller les commandes, répétez ces opérations. Le point lumineux s'éteint et la table est à nouveau active.

REMARQUE IMPORTANTE : La présence d'eau, de liquide ayant débordé des casseroles ou d'objets en général posés sur la touche sous le symbole peuvent provoquer l'activation ou la désactivation involontaire de la fonction de verrouillage du bandeau de commande.

## Pause

La fonction permet de bloquer momentanément le fonctionnement de la table de cuisson pour le retrouver par la suite avec les mêmes configurations (à l'exception de la fonction 6e sens et minuteur programmés). Appuyez sur la touche  : l'indication  clignote à la place des niveaux de puissance. Pour reprendre la cuisson, appuyez de nouveau sur la touche .

## Flexi cook

Cette fonction vous permet d'utiliser la zone de cuisson comme deux foyers distincts ou comme foyer unique extra large.

Elle est idéale en cas d'utilisation de casseroles ovales, rectangulaires ou de forme allongée (avec un fond de 38x18 cm maximum) ou de plusieurs casseroles standard. Pour activer la fonction Flexi cook, mettez la plaque de cuisson sous tension puis appuyez sur la touche  : les deux foyers affichent le niveau « 5 » ; les deux points afférents au numéro de niveau sont allumés, ce qui indique l'activation de la fonction Flexi cook.

Pour modifier le niveau de puissance, déplacez votre doigt sur le clavier progressif : le numéro affiché à l'intérieur du cercle est modifié de la valeur minimale 1 à la valeur maximale 9 via un simple glissement de doigt. Pour désactiver la fonction de zone flexible, appuyez sur la touche  : le fonctionnement indépendant des foyers est rétabli. Appuyez sur OFF pour éteindre le foyer.



Le message "casserole absente"  apparaît dans la zone d'affichage du foyer pour lequel aucune casserole n'est détectée (casserole manquante, incorrectement positionnée, non adaptée aux tables à induction). Ce message reste actif pendant 60 secondes : pendant ce délai, vous pouvez ajouter ou déplacer des casseroles dans la zone Flexi cook, selon vos préférences.

Au bout de 60 secondes, si aucune casserole n'est placée dans la zone, le système arrête de "chercher" des casseroles dans cette zone ; le symbole  reste affiché pour rappeler que la zone a été désactivée.

Pour réactiver la fonction Flexi cook sur les deux foyers, appuyez sur la touche .

La fonction Flexi cook est également en mesure de détecter le déplacement d'une casserole d'un foyer à l'autre au sein de la zone Flexi cook et de régler le même niveau de puissance que sur le foyer sur lequel la casserole se trouvait au préalable (voir l'exemple sur la figure ci-après : si la casserole est déplacée du foyer avant vers le foyer arrière, le niveau de puissance apparaît dans la zone d'affichage correspondant à la zone où la casserole est placée).

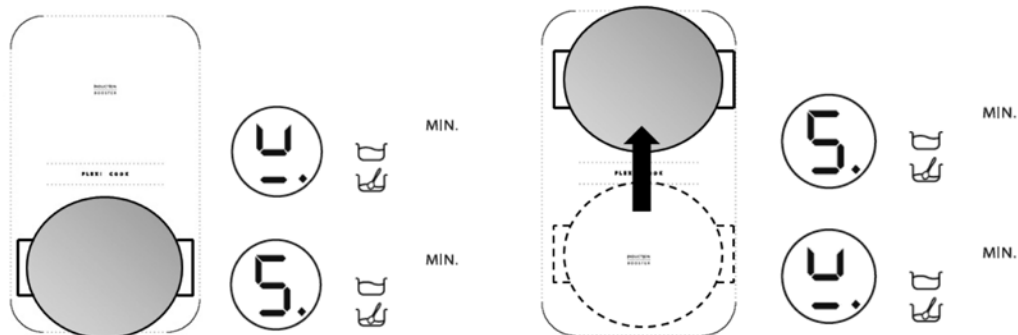

Il est également possible d'utiliser la zone Flexi cook comme deux zones de cuisson indépendantes, en utilisant la touche correspondante de la zone unique. Placez la casserole au centre de la zone unique et réglez le niveau de puissance à l'aide du clavier progressif.



Important : veillez à centrer les casseroles sur le foyer de façon que le logo  situé au centre du foyer unique soit recouvert.

En cas d'utilisation de casseroles ovales, rectangulaires ou de forme allongée, veillez à centrer ces dernières sur le foyer en recouvrant les deux logos .

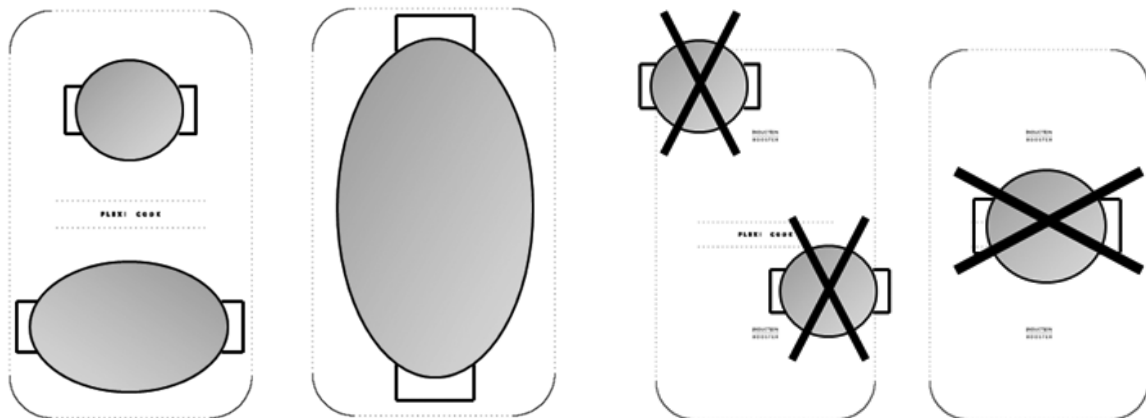

La fonction Flexi cook ne permet pas d'utiliser le niveau de puissance booster ou la fonction 6e sens. Si vous programmez le minuteur, la durée sera visualisée sur l'afficheur du foyer le plus haut.

### Description des fonctions automatiques



La table de cuisson est dotée de fonctions automatiques associées aux foyers. Les icônes des fonctions disponibles se trouvent à côté de la touche de sélection de chaque foyer. Chaque fois que vous sélectionnez une fonction automatique, un témoin s'allume à côté de l'icône et la lettre « A » apparaît sur l'afficheur du foyer choisi.

### Fonction 6e Sens

La fonction 6e sens sélectionne automatiquement le niveau de puissance idéal pour amener l'eau à la phase d'ébullition et signale quand elle y arrive.

Après avoir posé une casserole contenant de l'eau, allumez la table de cuisson et sélectionnez un foyer. Appuyez sur la touche  : l'afficheur visualise « A », le témoin lumineux s'allume. Durant la phase de réchauffement, une animation s'affiche à côté du foyer.



Pour assurer le fonctionnement correct de la fonction 6e sens, suivez ces conseils :

- utilisez exclusivement de l'eau (à température ambiante) ;
  - n'ajoutez pas de sel, d'ingrédients ou de condiments jusqu'à l'ébullition ;
  - ne modifiez pas le niveau de puissance du foyer, n'ôtez pas et ne déplacez pas la casserole ;
  - ne remplissez pas la marmite qu'au 1/3 de sa capacité (min. 1 litre), jamais jusqu'au bord (voir le tableau ci-contre).
  - n'utilisez pas d'autocuiseur sur le foyer où la fonction 6e sens est active.
- Pour obtenir les meilleurs résultats, nous conseillons en outre :
- ne pas activer la fonction 6e sens si le foyer est déjà chaud (lettre « H » visible sur l'afficheur).

Diamètre du foyer	Diamètre du fond de la casserole pouvant être utilisée avec la fonction 6e Sens	Quantité d'eau maximale dans la casserole
18 cm	17-19 cm	5 litres
24 cm	23-25 cm	7 litres
28 cm	24-28 cm	7 litres

Une fois la phase d'ébullition atteinte, la table de cuisson émet un signal sonore. Ce signal se répète trois fois à des intervalles réguliers. Après le deuxième signal, un minuteur démarre automatiquement pour compter le temps d'ébullition. Après le troisième signal, la table de cuisson sélectionne automatiquement un niveau de puissance inférieur qui servira à maintenir l'état d'ébullition. Vous pouvez désormais verser les ingrédients, programmer le minuteur ou modifier le niveau de puissance. Si vous changez le niveau de puissance ou mettez la table en mode « pause », vous quittez la fonction 6e sens.



La table de cuisson commande la fonction 6e sens et les niveaux booster de manière autonome ; par conséquent, dans certains cas, il pourrait s'avérer impossible d'activer le booster si la fonction 6e sens est activée sur d'autres foyers.

La qualité des casseroles utilisées pourrait influencer les prestations de la fonction 6e sens.

### Fonction Simmering

Dès que l'ébullition est atteinte, en appuyant sur la touche , la table règle automatiquement un niveau de puissance apte à maintenir un niveau d'ébullition minimale. L'afficheur visualise « A » : le témoin lumineux s'allume. Pour désactiver la fonction, il suffit d'appuyer sur OFF du clavier progressif.

### Fonction Melting

La fonction melting maintient le foyer à une température basse et uniforme. Après avoir posé une casserole/un accessoire sur la table de cuisson, allumez l'appareil et sélectionnez le foyer. Appuyez sur la touche  : l'afficheur visualise « A », le témoin lumineux s'allume. Pour désactiver la fonction, il suffit d'appuyer sur OFF du clavier progressif.

## NETTOYAGE



### AVERTISSEMENT

- **N'utilisez jamais d'appareil à vapeur pour nettoyer la table de cuisson.**
- **Avant le nettoyage, vérifiez que les foyers sont éteints et que l'indicateur de chaleur résiduelle (« H ») a disparu.**

Si la surface affiche le logo iXelium™, votre cuisinière est traitée avec iXelium™. iXelium™ est un fini exclusif à Whirlpool qui garantit un nettoyage parfait et un éclat durable.

Donc, **si vous avez une cuisinière IXELIUM, nous vous recommandons fortement de suivre les consignes de nettoyage suivantes :**

- Utilisez un chiffon doux (en microfibre de préférence), avec de l'eau ou un détergent à utilisation quotidienne pour le verre.
  - Pour augmenter l'efficacité et améliorer les résultats du nettoyage, passez le chiffon humide sur la surface de verre quelques minutes.
- IMPORTANT :** n'utilisez pas d'éponges abrasives ou d'éponges à récurer, elles pourraient endommager la surface de verre.
- Nettoyez la cuisinière lorsqu'elle est refroidie, après chaque utilisation, afin d'enlever les résidus alimentaires.
  - Le sucre et les aliments à haute teneur en sucre peuvent endommager la surface en vitrocéramique et doivent être enlevés immédiatement.
  - Le sel, le sucre, ou le sable peuvent égratigner la surface en verre.
  - Utilisez un chiffon doux, une lingette pour la cuisine absorbante, ou un nettoyant pour cuisinière (suivre les directives du fabricant).
  - Les déversements de liquide sur la surface de cuisson peuvent faire vibrer ou déplacer les casseroles
  - Séchez soigneusement la cuisinière après l'avoir nettoyée.

## DIAGNOSTIC DES PANNES

- Lisez et suivez les instructions de la section « Instructions pour l'utilisation ».
- Vérifiez qu'il n'y a pas de coupures de courant.
- Essayez soigneusement la table de cuisson après l'avoir nettoyée.
- Si des codes alphanumériques s'affichent quand vous allumez la table de cuisson, suivez les indications du tableau suivant.
- Si vous n'arrivez pas à éteindre la table de cuisson après son utilisation, débranchez-la.

CODE D'ERREUR	DESCRIPTION	CAUSES PROBABLES	ÉLIMINATION ERREUR
La table de cuisson s'éteint et, après 30 secondes, elle émet un signal sonore toutes les 10 secondes.	Pression permanente sur la zone des commandes.	Eau ou ustensiles de cuisine sur la zone des commandes.	Nettoyez la zone des commandes.
C81, C82, C83	La zone des commandes s'éteint à cause d'une température trop élevée.	La température interne des composants électroniques est trop élevée.	Attendez que la table refroidisse avant de l'utiliser à nouveau.
F42 ou F43	La tension d'alimentation de la table n'est pas correcte.	Le capteur détecte une tension différente de la tension d'alimentation.	Débranchez la table du secteur et contrôlez le branchement.
F12, F21, F25, F36, F37, F40, F47, F56, F58, F60, F61, F62, F63, F64	Contactez le service après-vente en lui communiquant le code d'erreur.		

## SERVICE APRÈS-VENTE

### Avant de contacter le Service Après-vente

1. Consultez le chapitre « Diagnostic des pannes » et vérifiez qu'il n'est pas possible de remédier au problème par vous-même.
2. Éteignez et rallumez la table de cuisson pour voir si le problème a été éliminé.

**Après ces contrôles, si le problème persiste, adressez-vous à votre Service Après-vente.**

Veuillez toujours spécifier :

- une brève description de la panne ;
- le type et le modèle exact de la table de cuisson ;
- le code service (numéro suivant le mot Service sur la plaque signalétique) indiqué sous l'appareil (sur la plaque métallique) ;
- votre adresse complète ;
- votre numéro de téléphone.





**SERVICE** 0000 000 00000



Si une réparation est nécessaire, veuillez contactez un **Service Après-vente agréé** (afin de garantir l'emploi de pièces détachées d'origine et une réparation réalisée correctement). Les pièces détachées sont disponibles pendant une période de 10 ans.

# TABLEAU DES PUISSANCES

Niveau de puissance		Type de cuisson	Utilisation du niveau (valeur indicative pouvant être adaptée en fonction de l'expérience et des habitudes de chacun)
Puissance maxi	Boost	Chauffer rapidement	Idéale pour augmenter rapidement la température de cuisson jusqu'à l'ébullition rapide de l'eau ou pour chauffer rapidement des liquides
	8-9	Frيره - bouillir	Idéale pour rissoler, commencer une cuisson, frire des aliments surgelés, porter rapidement à ébullition
Haute puissance	7-8	Rissoler - faire revenir - bouillir - griller	Idéale pour faire revenir, maintenir à ébullition, cuire et griller (cuisson de courte durée, 5-10 minutes)
	6-7	Rissoler - cuire - cuire à l'étouffée - faire revenir - griller	Idéale pour faire revenir, maintenir à légère ébullition, cuire et griller (cuisson de durée moyenne, 10-20 minutes), préchauffer des accessoires
Puissance moyenne	4-5	Cuire - cuire à l'étouffée - faire revenir - griller	Idéale pour cuire à l'étouffée, maintenir une légère ébullition, cuire (cuisson de longue durée). Mélanger les pâtes
	3-4	Cuire - mitonner - épaissir - mélanger	Idéale pour les cuissons prolongées (riz, sauces, viandes, poisson) dans du liquide (ex. eau, vin, bouillon, lait) et pour mélanger les pâtes
	2-3		Idéale pour les cuissons prolongées (volumes inférieurs à un litre : riz, sauces, viandes, poissons) dans du liquide (par ex. eau, vin, bouillon, lait)
Faible puissance	1-2	Faire fondre - décongeler - maintenir au chaud - mélanger	Idéale pour ramollir le beurre, faire fondre délicatement le chocolat, décongeler des aliments de petite taille et maintenir à température des aliments à peine cuits (par ex. sauces, potages, minestrone)
	1		Idéale pour garder au chaud de petites portions à peine cuisinées ou des plats de service et pour mélanger des risottos (avec l'accessoire approprié pour la plaque à induction).
OFF	Puissance zéro	Surface d'appui	Table de cuisson en veille ou éteinte (présence de chaleur résiduelle après la fin de la cuisson, signalée par la lettre H)

Fonction		Description de la fonction
	Fonction Simmering	Identifie automatiquement un niveau de puissance permettant de faire revenir un plat pour une durée prolongée. Parfaite pour la cuisson de sauces tomate, sauces Bolognaise, soupes, etc., parce que le niveau de cuisson est toujours contrôlé (idéale pour la cuisson au bain-marie). Évite les débordements (éclaboussures) ou de brûler le fond de la casserole, problèmes typiques de ce genre de préparations. Activez cette fonction après avoir porté l'aliment à ébullition.
	Fonction Melting	Identifie automatiquement un niveau de puissance permettant de faire fondre lentement des produits délicats sans compromettre leurs caractéristiques organoleptiques (chocolat, beurre etc.).
	6e Sens Fonction 6e Sens ébullition de l'eau	Identifie automatiquement le moment où l'eau arrive à ébullition et réduit la puissance à une valeur qui la maintient à ce niveau jusqu'à ce que l'on y verse les ingrédients. Lorsque l'eau arrive à ébullition, un signal sonore retentit et indique qu'il est possible d'ajouter les ingrédients (ex. condiments, pâtes, riz, légumes, viande et poisson à pocher) mais aussi conserves fait maison ou accessoires à stériliser.
	Flexi cook	Fonction qui associe deux foyers et permet d'utiliser des casseroles ou des grilles rectangulaires et ovales en exploitant toute la surface disponible. Pour griller des aliments de grandes dimensions ou en grande quantité (poissons, brochettes, légumes tels que « radicchio » de Trévise, bifteck, saucisses). Idéale pour la cuisson en cocotte/poissinière/poêle pour rôtis roulés, poissons entiers généralement accompagnés de jus ou de fumets

# TABLEAU DE CUISSON

Catégories d'aliments	Plats ou type de cuisson	Puissance et phase de cuisson			
		Première phase	Puissances	Seconde phase	Puissances
Pâtes, riz	Pâtes fraîches	Faire chauffer l'eau	Booster - 9	Cuire le riz et maintenir à ébullition	7-8
	Pâtes sèches	Faire chauffer l'eau	Booster - 9	Cuire le riz et maintenir à ébullition	7-8
	Riz à l'eau	Faire chauffer l'eau	Booster - 9	Cuire le riz et maintenir à ébullition	5-6
	Risotto	Faire revenir et brunir	7-8	Cuire	4-5
Légumes verts et légumes secs	À l'eau	Faire chauffer l'eau	Booster - 9	Cuire à l'eau	6-7
	Frits	Faire chauffer l'huile	9	Frيره	8-9
	Sautés	Faire chauffer la poêle	7-8	Cuire	6-7
	À l'étouffée	Faire chauffer la poêle	7-8	Cuire	3-4
	Revenus	Faire chauffer la poêle	7-8	Faire revenir	7-8
Viande	Rôtie	Faire revenir la viande dans de l'huile (pour le beurre, puissance 6)	7-8	Cuire	3-4
	Grillé	Préchauffage de la poêle	7-8	Griller des deux côtés	7-8
	Rissolée	Rissoler à l'huile (pour le beurre, puissance 6)	7-8	Cuire	4-5
	À l'étouffée	Rissoler à l'huile (pour le beurre, puissance 6)	7-8	Cuire	3-4
Poisson	Grillé	Préchauffage de la poêle	7-8	Cuire	7-8
	À l'étouffée	Rissoler à l'huile (pour le beurre, puissance 6)	7-8	Cuire	3-4
	Frit	Faire chauffer l'huile ou la matière grasse	8-9	Frيره	7-8
Oeufs	Frits	Faire chauffer la poêle avec du beurre ou une matière grasse	6	Cuire	6-7
	Omelette	Faire chauffer la poêle avec du beurre ou une matière grasse	6	Cuire	5-6
	À la coque/durs	Faire chauffer l'eau	Booster - 9	Cuire	5-6
	Pancake	Faire chauffer la poêle avec du beurre	6	Cuire	5-6
Sauces	Tomate	Rissoler à l'huile (pour le beurre, puissance 6)	6-7	Cuire	3-4
	Sauce bolonaise	Rissoler à l'huile (pour le beurre, puissance 6)	6-7	Cuire	3-4
	Béchamel	Préparer la base (faire fondre le beurre avec la farine)	5-6	Porter à légère ébullition	3-4
Desserts	Crème pâtissière	Porter le lait à ébullition	4-5	Maintenir à légère ébullition	4-5
	Flans	Porter le lait à ébullition	4-5	Maintenir à légère ébullition	2-3
	Riz au lait	Faire chauffer le lait	5-6	Cuire	2-3

# ACM 846/BA

12NC: 855784601000

Code EAN: 8003437825804

**Whirlpool**

SENSING THE DIFFERENCE

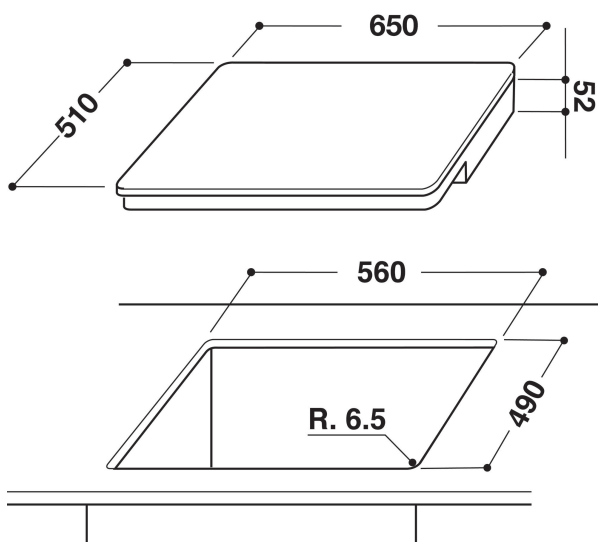
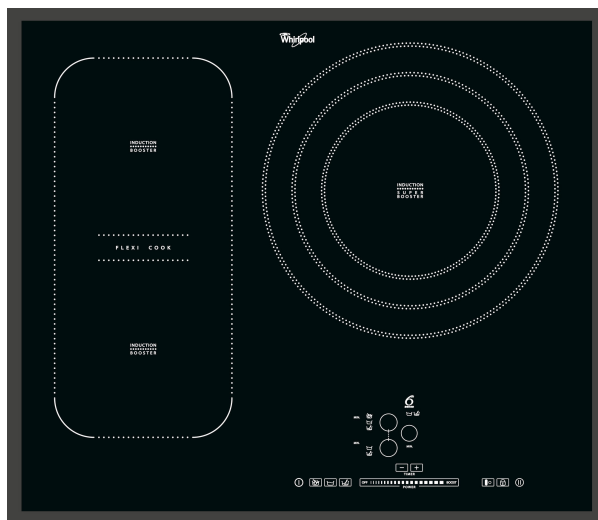

## CARACTERISTIQUES PRINCIPALES

Groupe de produit	Table de cuisson
Type de construction	Encastrable
Type de commande	Electronique
Types de dispositifs de réglage et d'alarme	-
Nombre de brûleurs	0
Nombre de foyers électriques	3
Nombre de plaques électriques	0
Nombre de plaques radiantes	0
Nombre de plaques halogènes	0
Nombre de plaques à induction	3
Nombre de zones de chauffe-plat électriques	0
Emplacement du bandeau de commande	Devant de la table
Matériau de base de la surface	Verre
Couleur principale du produit	Noir
Puissance maximale de raccordement électrique	7400
Puissance de raccordement au gaz	0
Intensité (A)	32,2
Tension (V)	230
Fréquence (Hz)	50-60
Longueur du cordon électrique (cm)	150
Type de prise	Non
Raccordement au gaz	N/A
Largeur du produit	650
Hauteur du produit	56
Profondeur du produit	510
Hauteur minimale de la niche d'encastrement	49
Largeur minimale de la niche d'encastrement	560
Profondeur de la niche d'encastrement	490
Poids net (kg)	11.50
Programmes automatiques	Oui

## CARACTERISTIQUES TECHNIQUES

Témoin de mise sous tension	Oui
Témoin de fonctionnement des plaques	1
Type de régulation	Inducteur
Type de couvercle	Sans
Témoin de chaleur résiduelle	indépendant
Interrupteur Marche/Arrêt	Oui
Dispositif de sécurité	-
Minuterie	Programmable

## PERFORMANCES

Type d'énergie	Électricité
----------------	-------------