

Refrigerator Compartment

1. Crisper drawer
2. Shelves / Shelf area
3. Control panel
4. Upper door tray
5. Door trays
6. Bottle rack
7. Removable bottle restrainer (if present)
8. Rating plate (at the side of crisper drawer)
9. Light, positioned either below the control panel or inside the appliance (depending on model)
10. Fan with filter (if provided), see relevant instructions for filter

Notes: The number of shelves and type of accessories may vary, depending on the model. All shelves, door trays and racks are removable.

Important: Refrigerator accessories must not be washed in a dishwasher.

Refrigerator compartment controls (depending on the model)

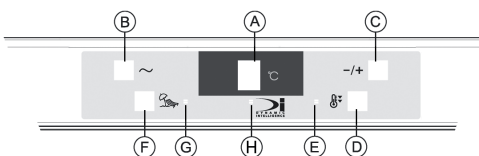
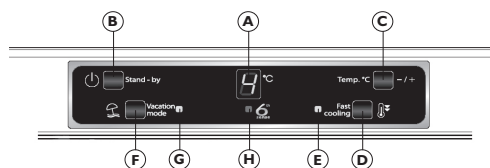

- A.** Display indicating the set temperature. If the display indicating the set temperature blinks, contact the After-sales Service.
- B.** ON/OFF button.
- C.** Temperature selection button.
- D.** Fast Cooling button. The function switches off automatically after approximately 6 hours.
- E.** Fast Cooling function activated.
- F.** “Vacation” function activation button: for prolonged disuse.
- G.** “Vacation” function activation indicator.
- H.** “6th Sense” activation LED (blue)/“Dynamic Intelligence” (if provided). Indicates that the “6th Sense”/“Dynamic Intelligence” function is active (see paragraph “6th Sense function”/“Dynamic Intelligence”).

The refrigerator can operate at ambient temperatures between +10°C and +38°C. Optimal performance is obtained at temperatures between +16°C and +38°C.

Note: The ambient air temperature, the frequency of door opening and the position of the appliance can affect the internal temperatures of the refrigerator. These factors must be taken into account when setting the thermostat.

Fan with a button

The fan gives more even temperature distribution inside the refrigerator compartment, allowing better preservation of stored food. To switch on the fan press the button (10a). It is advisable to activate the fan when the ambient air temperature is over 27 ÷ 28°C or if you perceive drops of water on the glass shelves or in the severe humidity conditions.

Note: Do not obstruct the air intake area with food items (10b).

The fan will run ONLY when the compressor is in operation.

Remember to turn off the fan when there is a lower ambient air temperature.

Removing the light bulb

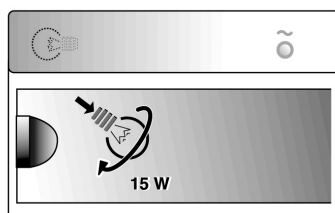

1. Unscrew the light bulb as shown in the figure.

Replacing the bulb

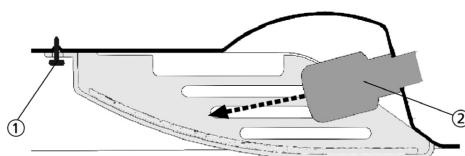

1. Loosen the screw and remove the lamp cover.
2. When replacing the bulb, bear in mind that this appliance is fitted with a special bulb (15W with bayonet fitting); to replace do not unscrew, but pull towards the inside of the appliance (as indicated by the arrow).
3. Refit the lamp cover and secure it with the screw.

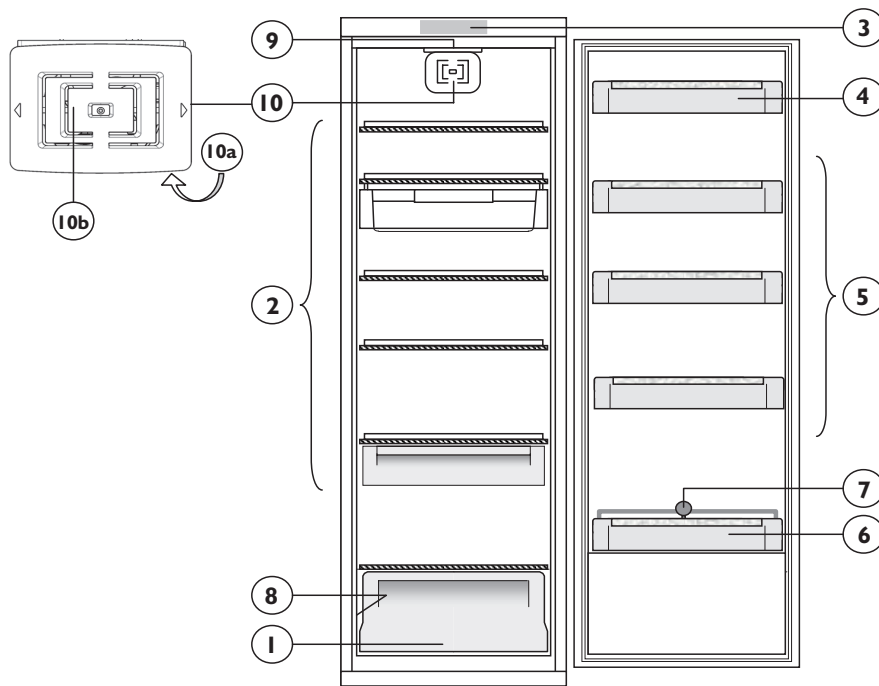

Compartment Réfrigérateur

1. Bac à fruits et légumes
2. Clayettes/Zone des clayettes
3. Bandeau de commande
4. Galerie supérieure
5. Balconnets
6. Galerie porte-bouteilles
7. Cale-bouteilles amovible (si présent)
8. Plaque signalétique (à côté du bac à fruits et légumes)
9. Eclairage, situé sous le bandeau de commande ou à l'intérieur de l'appareil (selon le modèle)
10. Ventilateur avec filtre (si présent), voir la notice d'utilisation du filtre

Remarque : Le nombre de clayettes et la forme des accessoires peuvent varier d'un modèle à l'autre. Toutes les galeries, les balconnets et les clayettes sont amovibles.

Attention : ne lavez pas les accessoires du réfrigérateur au lave-vaisselle.

Commandes de réglage du compartiment réfrigérateur (en fonction des modèles)

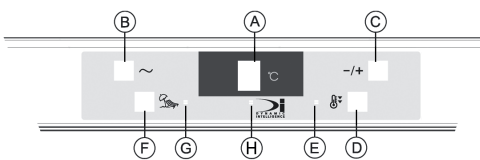
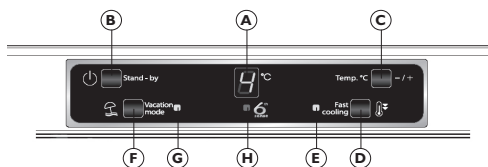

- A.** Indicateur de la température programmée. Si l'indicateur de la température programmée clignote, contactez le Service Après-vente.
- B.** Touche de mise en Marche/Arrêt.
- C.** Touche de réglage de la température souhaitée.
- D.** Touche de refroidissement rapide (Fast Cooling). La fonction se désactive automatiquement après 6 heures environ.
- E.** Fonction Fast Cooling activée.
- F.** Touche d'activation de la fonction "Absence" : en cas d'arrêt prolongé de l'appareil.
- G.** Indicateur de l'activation de la fonction "Absence".
- H.** Indicateur (bleu) de l'activation de la fonction "6th Sense"/"Dynamic Intelligence" (si présent). Indique que la fonction "6th Sense"/"Dynamic Intelligence" est activée (voir le paragraphe Fonction "6th Sense"/"Dynamic Intelligence").

Le réfrigérateur peut fonctionner à une température ambiante comprise entre +10°C et +38°C. Les performances sont optimales à des températures comprises entre +16°C et +38°C.

Remarque : La température ambiante, la fréquence d'ouverture de la porte et la position de l'appareil peuvent influencer sur la température intérieure du réfrigérateur. Le thermostat doit être réglé en fonction de ces facteurs.

Ventilateur équipé d'une touche

Le ventilateur assure une répartition homogène de la température à l'intérieur du réfrigérateur, garantissant une meilleure conservation des aliments. Pour actionner le ventilateur, appuyez sur la touche (10a). Il est recommandé d'activer le ventilateur lorsque la température de l'air ambiant dépasse 27 ÷ 28°C ou si des gouttes d'eau sont présentes sur les clayettes en verre, ou encore si le taux d'humidité est particulièrement élevé.

Remarque : Évitez d'obstruer les bouches d'entrée de l'air avec des aliments (10b).

Le ventilateur tourne **UNIQUEMENT** lorsque le compresseur est en marche.

Rappelez-vous d'éteindre le ventilateur dès que la température de l'air ambiant aura baissé.

Comment remplacer l'ampoule

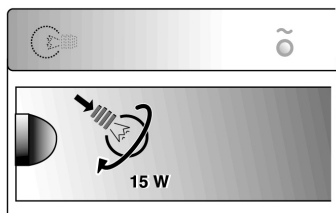

1. Dévissez l'ampoule comme le montre la figure.

Remplacement de l'ampoule

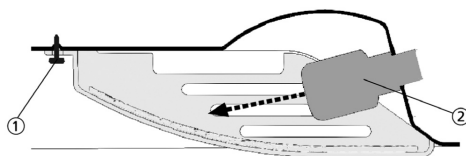

1. Desserrez la vis et enlevez le diffuseur.
2. Lors du remplacement de l'ampoule, n'oubliez pas que sur cet appareil est montée une ampoule spéciale (15W à baïonnette) ; pour la remplacer, ne la dévissez pas, tirez vers l'intérieur du réfrigérateur (comme indiqué par la flèche).
3. Remontez le diffuseur et fixez-le avec la vis.

أدوات التحكم في الثلاجة (حسب الموديل)

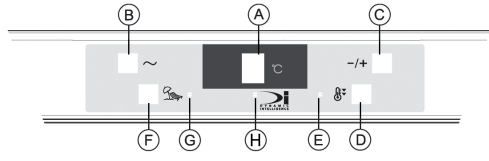
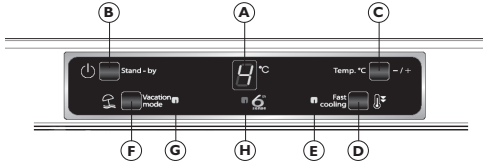

- F.** زر تشغيل ووظيفة "العطلات": لعدم استخدام الجهاز لفترة طويلة
- G.** مؤشر تشغيل ووظيفة "العطلات":
- H.** صمام تشغيل "الحاسة السادسة" (أزرق) // "الذكاء الديناميكي" (إن وجد). يشير إلى أن وظيفة "الحاسة السادسة" // "الذكاء الديناميكي" تعمل (انظر الفقرة الخاصة بـ "وظيفة" "الحاسة السادسة" // "الذكاء الديناميكي").

- A.** شاشة تبين درجة الحرارة المحددة. إذا كانت الشاشة التي تشير إلى درجة الحرارة تومض اتصل بخدمة ما بعد البيع.
- B.** زر التشغيل/الإيقاف
- C.** زر اختبار درجة الحرارة.
- D.** زر التبريد السريع هذه الوظيفة تنطفئ آلياً بعد مرور 6 ساعات تقريباً.
- E.** تم تشغيل وظيفة التبريد السريع.

يمكن أن تعمل الثلاجة في درجات حرارة تتراوح ما بين +10 درجة مئوية و+38 مئوية. يمكن تحقيق الأداء الأمثل بين درجتين حرارة 16 درجة مئوية و38 درجة مئوية.

ملاحظة: درجة الحرارة المحيطة، التي غالباً ما تكون نتيجة لفتح الباب وموضع الجهاز، من الممكن أن تؤثر على درجات الحرارة داخل الثلاجة. يجب أخذ هذه العوامل في الاعتبار عند ضبط الترموستات.

مروحة بزر

المروحة توزع درجة الحرارة داخل قسم الثلاجة، وتسمح بالحفاظ الطعام المخزون بطريقة أفضل. لتشغيل المروحة اضغط على الزر (10a). إننا ننصح بتشغيل المروحة عندما تزيد درجة الحرارة المحيطة على 27-28 درجة مئوية أو إذا شاهدت نقاطاً من الماء على الأرفف الزجاجية أو في حالات الرطوبة الشديدة.

ملاحظة: لا تعترض مدخل هواء المروحة بالأطعمة (10b).

لا تعمل المروحة إلا أثناء عمل الكومبريسور.

تذكر أن تطفئ المروحة إذا كانت درجة الحرارة المحيطة منخفضة.

تغيير مصباح الفرن الداخلي

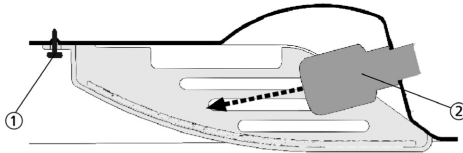

- قم برخي المسمار اللولبي واخلع غطاء المصباح.
- عند استبدال المصباح، تذكر أن هذه الجهاز مزود بمصباح خاص (15 وات مع شبكة)، لاستبدال المصباح لا تفكه ولكن اسحب نحو الجهاز من الداخل (كما هو موضح بالنسبهم).
- أعد تركيب غطاء المصباح وثبته بالمسمار اللولبي.

خلع مصباح الإضاءة

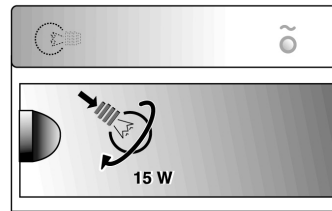

- فك مصباح الإضاءة كما هو موضح في الشكل.

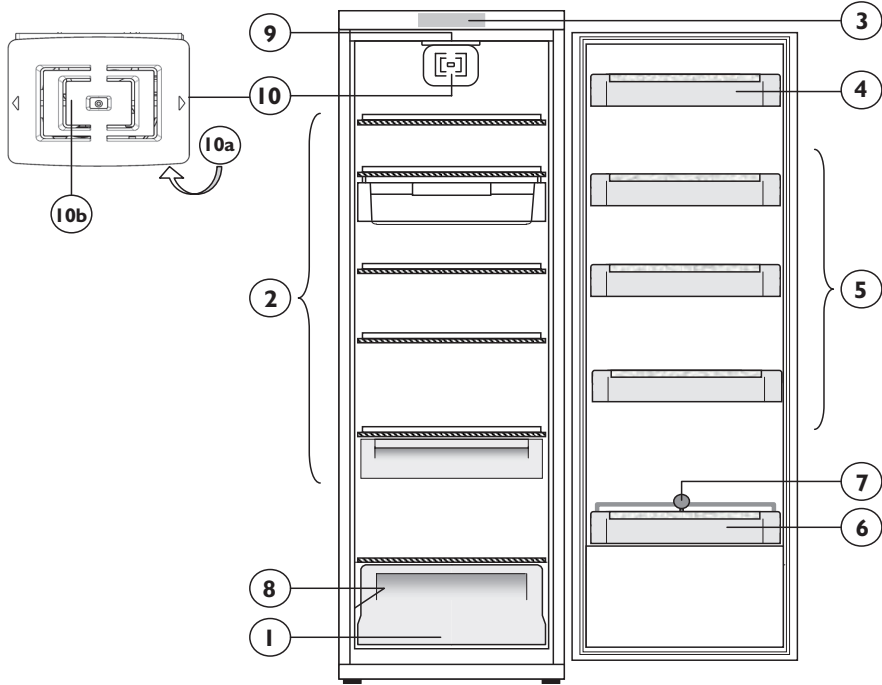

قسم الثلاجة

1. درج الأظعمة الطازجة
2. الأرفف/منطقة الأرفف
3. لوحة التحكم
4. صينية الباب العلوية
5. صواني الباب
6. حامل الزجاجات
7. مفيد زجاجات يمكن خلعه (إن وجد)
8. لوحة المعايير (على جانب درج الأظعمة الطازجة)
9. ضوء. أسفل لوحة التحكم أو داخل الجهاز (حسب الموديل)
10. مروحة مع مرشح (إن وجدت). انظر التعليمات الخاصة بالفلتر

ملاحظات: قد يختلف عدد الأرفف وشكل القطع الإضافية. وذلك حسب الطراز. جميع الأرفف وصواني الأبواب والحوامل يمكن خلعها.

هام: يراعى عدم غسل القطع الخاصة بالثلاجة في غسالة الصحون.

