

# MCR-640

(R-840 + CD-640 + NS-BP300)

*RECEIVER/CD PLAYER*

*AMPLI-TUNER/LECTEUR CD*



micro component system

**PIANOCRAFT**

OWNER'S MANUAL  
MODE D'EMPLOI  
BEDIENUNGSANLEITUNG  
BRUKSANVISNING  
MANUALE DI ISTRUZIONI  
MANUAL DE INSTRUCCIONES  
GEBRUIKSAANWIJZING  
ИНСТРУКЦИЯ ПО ЭКСПЛУАТАЦИИ



<p><b>CAUTION</b> Use of controls or adjustments or performance of procedures other than those specified herein may result in hazardous radiation exposure.</p>
<p><b>AVERTISSEMENT</b> L'utilisation de commandes et l'emploi de réglages ou de méthodes autres que ceux décrits ci-dessous, peuvent entraîner une exposition à un rayonnement dangereux.</p>
<p><b>VORSICHT</b> Die Verwendung von Bedienelementen oder die Einstellung bzw. die Ausführung von anderen als in dieser Anleitung beschriebenen Vorgängen kann zu Gefährdung durch gefährliche Strahlung führen.</p>
<p><b>OBSERVERA</b> Användning av reglage eller justeringar eller utförande av åtgärder på annat sätt än så som beskrivs häri kan resultera i farlig strålning.</p>
<p><b>ATTENZIONE</b> L'uso di controlli, regolazioni, operazioni o procedure non specificati in questo manuale possono risultare in esposizione a radiazioni pericolose.</p>
<p><b>PRECAUCIÓN</b> El uso de los controles, los ajustes o los procedimientos que no se especifican en este manual pueden causar una exposición peligrosa a la radiación.</p>
<p><b>LET OP</b> Gebruik van bedieningsorganen, instellingen of procedures anders dan beschreven in dit document kan leiden tot blootstelling aan gevaarlijke stralen.</p>
<p><b>ПРЕДОСТЕРЕЖЕНИЕ</b> Использование органов управления или произведение настроек или выполнение процедур, не указанных в данной инструкции, может отразиться на выделении опасной радиации.</p>

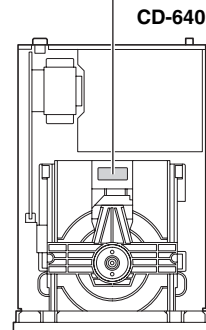
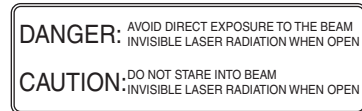
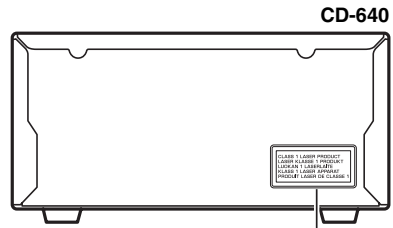

## **VAROITUS**

Muiden kuin tässä esitettyjen toimintojen säädön tai asetusten muutto saattaa altistaa vaaralliselle säteilylle tai muille vaarallisille toiminnoille.

## **DK**

Advarsel: Usynlig laserstråling ved åbning når sikkerhedsafbrydere er ude af funktion. Undgå utsættelse for stråling.

Bemærk: Netafbryderen ☹ er sekundært indkoblet og afbryder ikke strømmen fra nettet. Den indbyggede netdel er derfor tilsluttet til lysnettet så længe netstikket sidder i stikkontakten.

## **N**

Observer: Nettbryteren ☹ er sekundært innkoplet. Den innebygdenetdelen er derfor ikke frakoplet nettet så lenge apparatet er tilsluttet nettkontakten.

## **S**

Klass 1 laseraparat

Varning! Om apparaten används på annat sätt än i denna bruksanvisning specificerats, kan användaren utsättas för osynlig laserstrålning, som överskrider gränsen för laserklass 1.

Observera! Strömbrytaren ☹ är sekundärt kopplad och inte bryter inte strömmen från nätet. Den inbyggda nätdelen är därför ansluten till elnätet så länge stickproppen sitter i vägguttaget.

## **SF**

Luokan 1 laserlaite

Varoitus! Laitteen käyttäminen muulla kuin tässä käyttöohjeessa mainitulla tavalla saattaa altistaa käyttäjän turvallisuusluokan 1 ylittävälle näkymättömälle lasersäteilylle.

Oikeus muutoksiin varataan. Laite ei saa olla alttiina tippu- ja roiskevedelle.

Huom. Toiminnanvalitsin ☹ on kytketty toisiopuolelle, eikä se kytke laitetta irti sähköverkosta. Sisäänrakennettu verkko-osa on kytkettynä sähköverkkoon aina silloin, kun pistoke on pistorasiassa.

### **VARO!**

AVATTAESSA JA SUOJALUKITUS OHITETTAESSA  
OLET ALTTIINA NÄKYMÄTTÖMÄLLE  
LASERSÄTEILYLLE.  
ÄLÄ KATSO SÄ TEESEEN.

### **WARNING!**

OSYNLIG LASERSTRÅLNING NÄR DENNA DEL ÄR  
ÖPPNAD OCH SPÄRREN ÄR URKOPPLAD. BETRAKTA  
EJ STRÅLEN.

# CAUTION: READ THIS BEFORE OPERATING YOUR UNIT.

- 1 To assure the finest performance, please read this manual carefully. Keep it in a safe place for future reference.
- 2 Install this sound system in a well ventilated, cool, dry, clean place and away from direct sunlight, heat sources, vibration, dust, moisture and cold. For proper ventilation, allow the following minimum clearances.  
Top: 30 cm (R-840 Only)  
Rear: 10 cm  
Sides: 10 cm
- 3 Locate this unit away from other electrical appliances, motors, or transformers to avoid humming sounds.
- 4 Do not expose this unit to sudden temperature changes from cold to hot, and do not locate this unit in an environment with high humidity (i.e. a room with a humidifier) to prevent condensation inside this unit, which may cause an electrical shock, fire, damage to this unit, and/or personal injury.
- 5 Avoid installing this unit where foreign object may fall onto this unit and/or this unit may be exposed to liquid dripping or splashing. On the top of this unit, do not place:
  - Other components, as they may cause damage and/or discoloration on the surface of this unit.
  - Burning objects (i.e. candles), as they may cause fire, damage to this unit, and/or personal injury.
  - Containers with liquid in them, as they may fall and liquid may cause electrical shock to the user and/or damage to this unit.
- 6 Do not cover this unit with a newspaper, tablecloth, curtain, etc. in order not to obstruct heat radiation. If the temperature inside this unit rises, it may cause fire, damage to this unit, and/or personal injury.
- 7 Do not plug in this unit to a wall outlet until all connections are complete.
- 8 Do not operate this unit upside-down. It may overheat, possibly causing damage.
- 9 Do not use force on switches, knobs and/or cords.
- 10 When disconnecting the power cable from the wall outlet, grasp the plug; do not pull the cable.
- 11 Do not clean this unit with chemical solvents; this might damage the finish. Use a clean, dry cloth.
- 12 Only voltage specified on this unit must be used. Using this unit with a higher voltage than specified is dangerous and may cause fire, damage to this unit, and/or personal injury. Yamaha will not be held responsible for any damage resulting from use of this unit with a voltage other than specified.
- 13 To prevent damage by lightning, keep the power cable and outdoor antennas disconnected from a wall outlet or this unit during a lightning storm.
- 14 Do not attempt to modify or fix this unit. Contact qualified Yamaha service personnel when any service is needed. The cabinet should never be opened for any reasons.
- 15 When not planning to use this unit for long periods of time (i.e. vacation), disconnect the AC power plug from the wall outlet.
- 16 Be sure to read the “TROUBLESHOOTING” section on common operating errors before concluding that this unit is faulty.
- 17 Before moving this unit, press  $\odot$  to set it to standby mode and disconnect the AC power plug from the wall outlet.
- 18 Condensation will form when the surrounding temperature changes suddenly. Disconnect the power cable from the outlet, then leave this unit alone.
- 19 When using this unit for a long time, this unit may become warm. Turn the power off, then leave this unit alone for cooling.
- 20 Install this unit near the AC outlet and where the AC power plug can be reached easily.
- 21 The batteries shall not be exposed to excessive heat such as sunshine, fire or the like.
- 22 Excessive sound pressure from earphones and headphones can cause hearing loss.

This unit is not disconnected from the AC power source as long as it is connected to the wall outlet, even if this unit itself is turned off by  $\odot$ . This state is called standby mode. In this state, this unit is designed to consume a very small quantity of power.

**WARNING**  
TO REDUCE THE RISK OF FIRE OR ELECTRIC SHOCK,  
DO NOT EXPOSE THIS UNIT TO RAIN OR MOISTURE.

**LASER SAFETY**  
This unit employs a laser. Due to possible eye injury, only a qualified service person should remove the cover or attempt to service this device.

**DANGER**  
This unit emits visible laser radiation when open. Avoid direct eye exposure to beam. When this unit is plugged into the wall outlet, do not place your eyes close to the opening of the disc tray and other openings to look into inside.

The laser component in this product is capable of emitting radiation exceeding the limit for Class 1.

<b>LASER</b>	
Type	Semiconductor laser GaAs/GaAlAs
Wave length	780 nm
Output Power	10 mW

# CONTENTS

## INTRODUCTION

<b>FEATURES</b> .....	<b>2</b>
<b>SUPPLIED ACCESSORIES</b> .....	<b>2</b>
<b>PLAYABLE DISC AND FILE FORMAT</b> .....	<b>3</b>
<b>CONTROLS AND FUNCTIONS</b> .....	<b>4</b>
Receiver (R-840).....	4
CD player (CD-640) .....	5
Remote control.....	6

## PREPARATION

<b>PREPARATIONS</b> .....	<b>8</b>
Connecting speakers/external components/ antennas .....	8
Connecting power cables .....	9
Connecting an iPod™.....	10
Connecting USB devices .....	10
Installing the batteries in the remote control .....	11
Using the remote control .....	11
Adjusting the Clock .....	12

## BASIC OPERATIONS

<b>SYSTEM OPERATIONS</b> .....	<b>13</b>
Basic system operations.....	13
Changing the brightness of the front panel display .....	14
Using headphones .....	14
<b>DISC AND USB DEVICE OPERATIONS</b> .....	<b>15</b>
Playback operations .....	15
Switching the playback information display .....	16
Repeating playback (Repeat Play).....	16
Repeating a specified section (Repeat A-B) .....	17
Playing back randomly (Random Play).....	17
Customizing playback order (Program Play) .....	17

## TUNER OPERATIONS

<b>FM TUNING</b> .....	<b>18</b>
Automatic tuning .....	18
Manual tuning .....	18
Automatic preset tuning.....	18
Manual preset tuning .....	19
Selecting preset stations.....	19
<b>RADIO DATA SYSTEM TUNING (EUROPE MODEL ONLY)</b> .....	<b>20</b>
Displaying the Radio Data System information .....	20
Using the TP (traffic program) data service .....	21
CT (clock time) settings.....	21

## OTHER OPERATIONS

<b>SETTING THE TIMER</b> .....	<b>22</b>
Setting the clock timer .....	22
Setting the sleep timer .....	23
<b>SETTING THE AUTO-STANDBY MODE</b> .....	<b>24</b>
<b>CONTROLLING iPod™</b> .....	<b>25</b>
Using iPod™ .....	25

## ADDITIONAL INFORMATION

<b>TROUBLESHOOTING</b> .....	<b>26</b>
Receiver (R-840).....	26
Remote control .....	28
CD player (CD-640) .....	28
<b>NOTES ABOUT HANDLING COMPACT DISCS</b> .....	<b>30</b>
<b>GLOSSARY</b> .....	<b>30</b>
Audio information .....	30
Copyright and logo marks .....	30
<b>SPECIFICATIONS</b> .....	<b>31</b>

INTRODUCTION

PREPARATION

BASIC  
OPERATIONS

TUNER  
OPERATIONS

OTHER  
OPERATIONS

ADDITIONAL  
INFORMATION

English

# FEATURES

## Receiver (R-840)

- Minimum RMS output power per channel 65W + 65W (6Ω, 1kHz, 10% THD)
- 30-station FM preset tuning
- iPod playability (with rechargeable function)
- Pure Direct mode
- Adjustable Display Brightness

## CD player (CD-640)

- Plays Audio CDs, MP3/WMA discs
- CD-R, CD-RW Disc Playability
- Plays MP3/WMA files stored on a USB device
- Linked operation with the receiver such as Pure Direct mode, Adjustable Display Brightness and INPUT mode

## ■ About this manual

- In this manual, “R-840” is described as “receiver” and “CD-640” is described as “CD player”.
- This manual describes how to operate the system using a remote control except when it is not available. Some of these operations are also available using the front panel buttons.
-  indicates a tip for your operation.
- Notes contain important information about safety and operating instructions.
- This manual is printed prior to production. Design and specifications are subject to change in part as a result of improvements, etc. In case of differences between the manual and the product, the product has priority.

# SUPPLIED ACCESSORIES

This product includes the following accessories. Before connecting this system, make sure you received all of the following parts.

**Remote control**

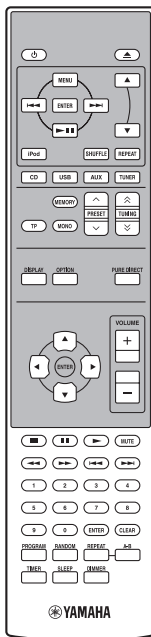

**Batteries (x2)  
(AAA, R03, UM-4)**

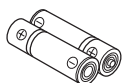

**Indoor FM antenna**

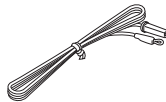

**System control cable (0.6 m)**



**RCA stereo cable (1.0 m)**

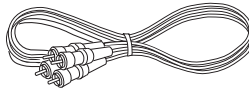

**USB cap\***



**CD player**

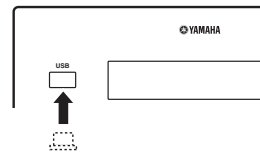

### CAUTION

Keep the USB cap out of the reach of children, so that it is not mistakenly swallowed.

**iPod dock cover\***

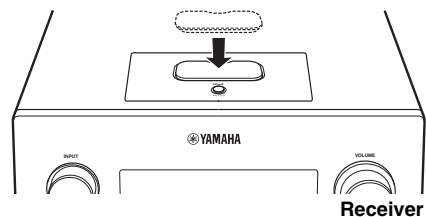

\* The USB cap and the iPod dock cover are supplied with this product to cover the USB port and the iPod dock when not in use.

# PLAYABLE DISC AND FILE FORMAT

## ■ Playable MP3 and WMA files (USB device and Data Disc)

### MP3

Format	Bitrate (kbps)	Sampling frequency (kHz)
MPEG 1 Audio Layer-3	32-320 *	32/44.1/48
MPEG 2 Audio Layer-3, 2	8-160 *	16/22.05/24
MPEG-2.5 Audio Layer-2	8-160 *	8/11.025/12

\* Variable bitrate is also supported.

### WMA

- Version 8
- Version 9 (Standard and variable bitrates are supported. Professional and Lossless are not supported.)

Profile	Bitrate (kbps)	Sampling frequency (kHz)
High Profile	32-320 *	32/44.1/48
Mid Profile	16-32	16/22.05

\* Variable bitrate is also supported.

### Notes

- Playback for Data Disc starts in alphanumeric order.
- Playback for USB starts in order by date and time of creation.
- Copyright-protected WMA (DRM) files cannot be played back by the CD player.
- The disc must be ISO 9660 compatible.
- Elapsed time may not be displayed correctly while playing back variable bitrate contents.

	Data Disc	USB
Maximum total number of file and folder*	512	999
Maximum folder number*	255	255
Maximum file number per folder	511	255

\* The root is counted as one of the folders.

## ■ Playable discs

Use compact discs bearing the marks below.



### .... Compact discs (digital audio)



### .... CD-R, CD-RW digital audio discs

- CD-R or CD-RW discs bearing one of the following phrases.  
FOR CONSUMER  
FOR CONSUMER USE  
FOR MUSIC USE ONLY
- Finalized CD-R or CD-RW discs.



### Note

The CD player may not be able to play some CD-R/CD-RW discs or discs on which recording was not made correctly.



### To play back an 8-cm (3-inch) CD

Place it in the inner recessed area of the disc tray. Do not put a normal (12-cm) CD on top of an 8-cm (3-inch) CD.

### To prevent a malfunction of this unit:

- Do not use any nonstandard shaped disc (heart, etc.) available on the market because it might damage the unit.
- Do not use a disc with tape, stickers, or paste on it. If you use such a disc, the disc may get stuck in the unit, or damage to the unit may result.

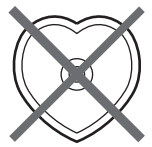

**Note:** Do not use any lens cleaners as they may be a cause of malfunction.

# CONTROLS AND FUNCTIONS

## Receiver (R-840)

### ■ Front panel

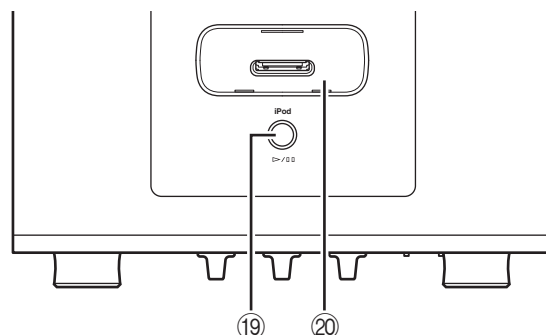
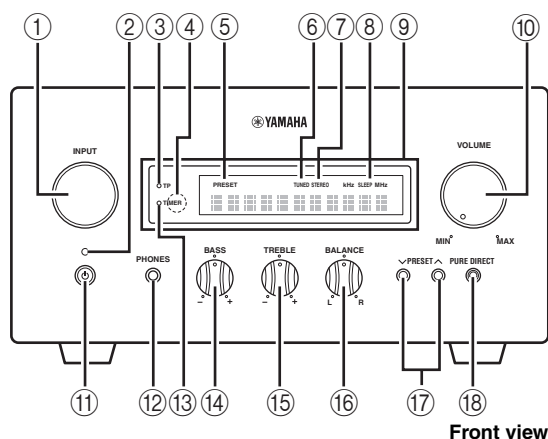

Top view

#### ① INPUT

Selects an input source.

#### ② On/Standby indicator

Lights up in green when the receiver is turned on. Lights up in amber when the receiver is in standby mode.

#### ③ TP indicator

Lights up when the receiver is receiving a Radio Data System station which contains the TP (Traffic Program) data service (☞p.21).

#### ④ Remote control sensor

Receives signals from the remote control.

#### ⑤ PRESET indicator

Lights up when you select preset radio stations (☞p.19).

#### ⑥ TUNED indicator

Lights up when the receiver is tuned into a station.

#### ⑦ STEREO indicator

Lights up when the receiver is receiving a strong signal from an FM stereo broadcast.

#### ⑧ SLEEP indicator

Lights up when the sleep timer is on (☞p.23).

#### ⑨ Front panel display

Shows the various information such as the tuning frequency.

#### ⑩ VOLUME

Adjusts the volume level.

#### ⑪ ⏻ (On/Standby)

Turns the receiver on or sets it to standby mode.

#### ⑫ PHONES jack

Outputs audio signals for private listening with headphones.

#### ⑬ TIMER indicator

Lights up when the timer is set (☞p.22).

#### ⑭ BASS

Adjusts the low frequency response (☞p.13).

#### ⑮ TREBLE

Adjusts the high frequency response (☞p.13).

#### ⑯ BALANCE

Adjusts the audio output balance of the left to right speakers to compensate for imbalances caused by speaker locations or listening room conditions.

#### ⑰ PRESET ∨ / ∧

Selects a preset station. The input source is changed to FM. Operable even when the receiver is in standby mode (☞p.19).

#### ⑱ PURE DIRECT

Turns on or off Pure Direct mode (☞p.13).

When Pure Direct mode is on, the indicator lights up in blue.

#### ⑲ ▷ / ⏸

Starts and pauses the playback of iPod. The input source is changed to iPod. Operable even when the receiver is in standby mode.

#### ⑳ iPod dock

Connect your iPod (☞p.10).



## CD player (CD-640)

### ■ Front panel

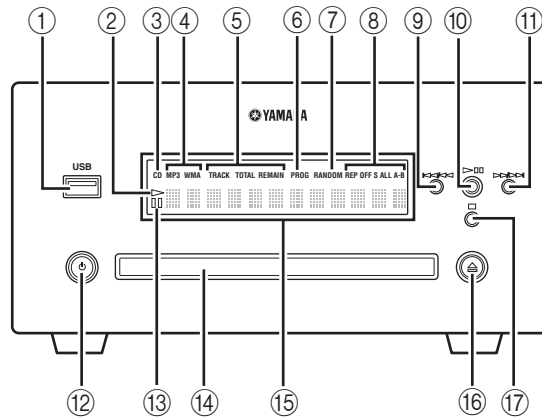

#### ① USB port

Connect your USB device.

#### ② ▷ (play) indicator

Appears during playback.

#### ③ CD indicator

Appears when an audio CD is loaded.

#### ④ Music data type indicator

Indicates the type of music data stored on the disc in the disc tray or on the USB device connected to the USB port.

#### ⑤ Time display mode indicators

Indicate the kind of time information displayed on the front panel display (see p.16).

#### ⑥ PROG indicator

Lights up when Program play mode is selected.

#### ⑦ RANDOM indicator

Lights up when Random play mode is selected.

#### ⑧ REP OFF S ALL A-B indicator

Lights up when Repeat play mode is selected.

#### ⑨ ◀◀/▶▶

Returns to the beginning of the current track. Press and hold to fast reverse. Press twice to skip to the previous track (see p.15).

#### ⑩ ▷/▶▶

Starts or pauses playback (see p.15).

When this button is pressed during standby mode, the receiver automatically turns on and the input source changes to either CD or USB, whichever was last selected.

#### ⑪ ▷▶/▶▶▶

Skips to the next track. Press and hold to fast forward (see p.15).

#### ⑫ ⏻ (On/Standby)

Turns on the CD player or sets it to standby mode.

When this button is pressed during standby mode, the receiver automatically turns on and the input source changes to either CD or USB, whichever was selected last.

#### ⑬ ◻◻◻ (pause) indicator

Lights up while the CD player is paused.

#### ⑭ Disc tray

Holds a disc to be played back.

#### ⑮ Front panel display

Shows the current status of the CD player.

#### ⑯ ⏴

Opens and closes the disc tray.

When this button is pressed during standby mode, the receiver automatically turns on and the input source changes to CD.

#### ⑰ ◻

Stops playback (see p.15).

## Remote control

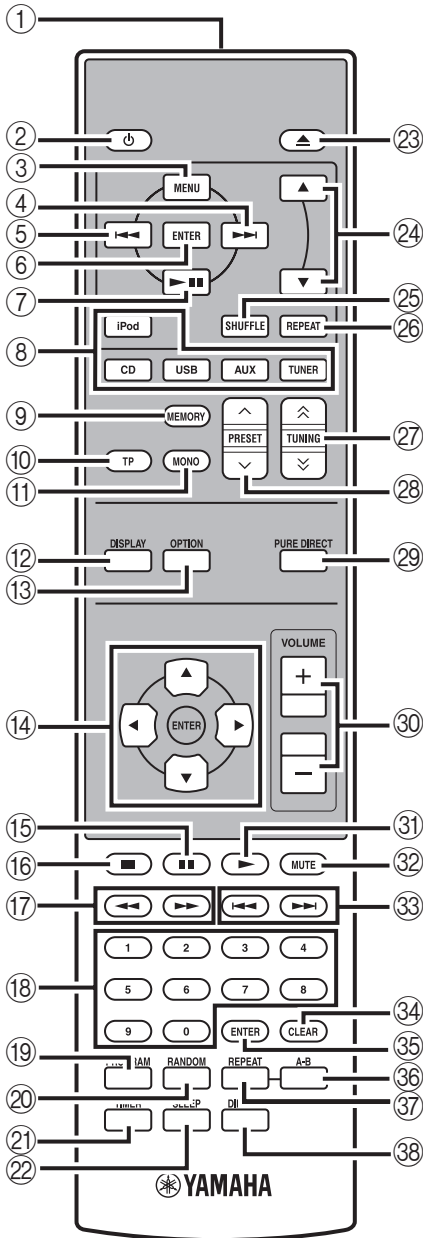

This remote control can operate the system components (including tuner functions) and an iPod stationed in the iPod dock on the top of the receiver.

To operate the CD player, tuner functions, or an iPod using the remote control, you need to set the receiver to corresponding input mode (see 8) Input selection keys).

### To operate your iPod

Press the corresponding iPod operation key on the remote control.

The iPod operation keys are indicated with **iPod** in the section below. See page 25 for more information on the operation of your iPod.

#### ① Infrared signal transmitter

Sends signals to the system you want to control.

#### ② **Power (On/Standby)**

Turns the system on or sets it to standby mode.

#### ③ **MENU iPod**

Returns to the upper level in the iPod menu.

#### ④ **Next iPod**

Skips to the next song. Press and hold to fast forward.

#### ⑤ **Previous iPod**

Skips to the beginning of the current track. Press twice to skip back to the previous track. Press and hold to fast reverse.

#### ⑥ **ENTER iPod**

Press ENTER to enter the selected group. (Pressing ENTER starts playback when a song is selected.)

#### ⑦ **Play/Pause iPod**

Starts or Pauses Playback.

#### ⑧ **Input selection keys**

Select the input source on the receiver.

When selecting an input source, press the corresponding input selection key (or turn INPUT on the front panel).

The name of the corresponding input source appears on the front panel display of the receiver.



When CD or USB is selected as an input source, the CD player turns on automatically and when other input source is selected, the CD player sets to standby mode.

#### ⑨ **MEMORY**

Stores a preset station in the memory (see p.19). Starts Automatic preset tuning (see p.18).

#### ⑩ **TP**

Enters TP (Traffic Program) data service receiving mode (see p.21).

- ⑪ **MONO**  
Sets FM broadcasting receiving mode to monaural mode.
- ⑫ **DISPLAY**  
Switches the information shown on the front panel display of the receiver and CD player (☞p.16, p.20).
- ⑬ **OPTION**  
Enters option menu mode.  
See pages 19, 21 and 24 for option menu items.
- ⑭ **▲, ▼, ◀, ▶, ENTER**  
For selecting and confirming an item.
- ⑮ **■**  
Pauses playback (☞p.15).
- ⑯ **■**  
Stops playback (☞p.15).
- ⑰ **◀◀, ▶▶**  
Rewind and fast-forward music.
- ⑱ **Numeric keys**  
Input numbers.
- ⑲ **PROGRAM**  
Sets the CD player to the track program mode (☞p.17).
- ⑳ **RANDOM**  
Turns on/off the Random Play (☞p.17).
- ㉑ **TIMER**  
Shows the current time on the front panel display of the receiver.  
And sets the clock (☞p.12) or the timer (☞p.22).
- ㉒ **SLEEP**  
Sets the sleep timer on the system (☞p.23).
- ㉓ **▲**  
Opens and closes the disc tray.
- ㉔ **▲, ▼ iPod**  
Press ▲ or ▼ to switch an item in the selected group (☞p.25).
- ㉕ **SHUFFLE iPod**  
Selects mode of Shuffle Play (☞p.25).
- ㉖ **REPEAT iPod**  
Selects mode of Repeat Play (☞p.25).
- ㉗ **TUNING ⤴/⤵**  
Press TUNING ⤴/⤵ for manual tuning and press and hold TUNING ⤴/⤵ for automatic tuning (☞p.18).
- ㉘ **PRESET ^/∨**  
Selects a preset station (☞p.19).
- ㉙ **PURE DIRECT**  
Turns on or off Pure Direct mode (☞p.13).
- ㉚ **VOLUME +/-**  
Adjusts the overall volume level on the receiver.
- ㉛ **▶**  
Starts playback (☞p.15).
- ㉜ **MUTE**  
Turn off the volume (☞p.14).
- ㉝ **◀◀, ▶▶**  
Skips to the beginning of the current track or next track.
- ㉞ **CLEAR**  
Clears an entry.
- ㉟ **ENTER**  
Confirms an entry.
- ㊱ **A-B**  
Sets start and end points of a section and plays back the specified section repeatedly (☞p.17).
- ㊲ **REPEAT**  
Selects the Repeat Play mode (☞p.16).
- ㊳ **DIMMER**  
Changes the brightness of the front panel display (☞p.14).

# PREPARATIONS

## Connecting speakers/external components/antennas

Make sure you read the following procedure and note carefully before connecting the system. **The remote control and linked operation of the system only work when the receiver and the CD player are connected via the system control cable.** For information on the speakers (NS-BP300), refer to the owner's manual supplied with it.

### Connecting the system

- 1 Connect the AUDIO IN (A) PLAYER L/R) jacks of the receiver to the AUDIO OUT (A) L/R) jacks of the CD player using the supplied audio RCA stereo cable.
- 2 Connect the SYSTEM CONNECTOR (B) TO:PLAYER) jack of the receiver to the SYSTEM CONNECTOR (B) TO:RECEIVER) jack of the CD player using the supplied system control cable.
- 3 Connect the speaker terminals (L) of the receiver to the speaker terminals of the left speaker and the speaker terminals (R) of the receiver to the speaker terminals of the right speaker using the speaker cables supplied with the speaker set (NS-BP300).
- 4 Connect the supplied FM antenna to the ANTENNA jack.

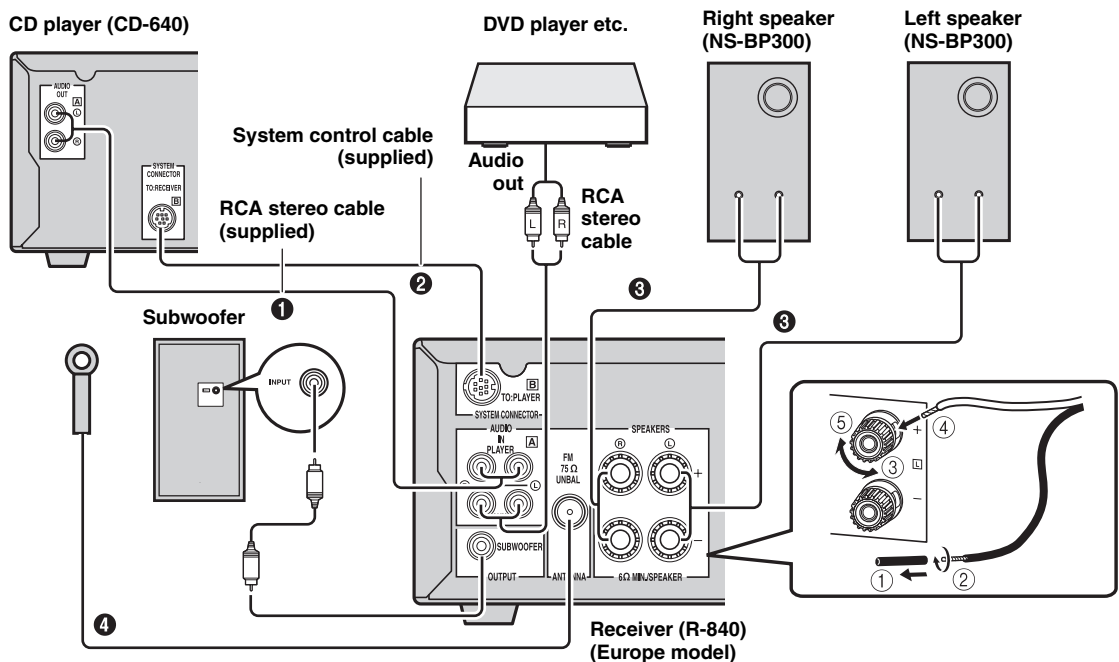

### CAUTION

- Do not connect this unit or other components to the main power until all connections between components are complete.
- Do not let the bare speaker wires touch each other or any metal part of the receiver. This could damage the receiver and/or the speakers.
- All connections must be correct: L (left) to L, R (right) to R, “+” to “+” and “-” to “-”. If the connections are faulty, no sound will be heard from the speakers, and if the polarity of the speaker connections is incorrect, the sound will be unnatural and lack bass. Also, refer to the owner's manual for each of your components.

### Notes

- The system control connection is used to transmit the remote control signals from the receiver to the CD player.
- When connecting speakers other than NS-BP300, use speakers having more than 6Ω impedance.
- If there is a problem of weak radio wave reception in your area or you want to improve radio reception, we recommend that you use commercially available outdoor antennas. For details, consult the nearest authorized Yamaha dealer or service center.

## Connecting power cables

After you made all connections, connect the power cables of this system and other components to AC wall outlets.

Receiver (R-840)

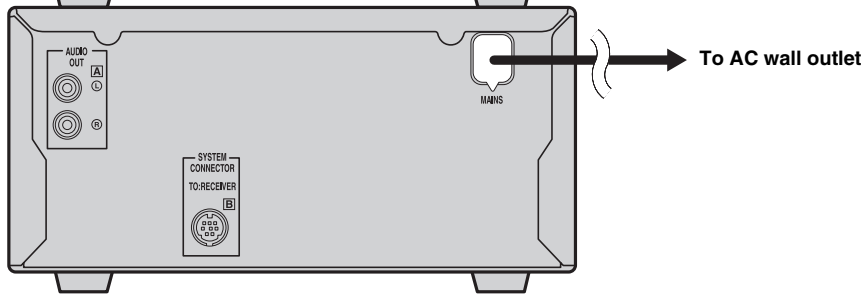
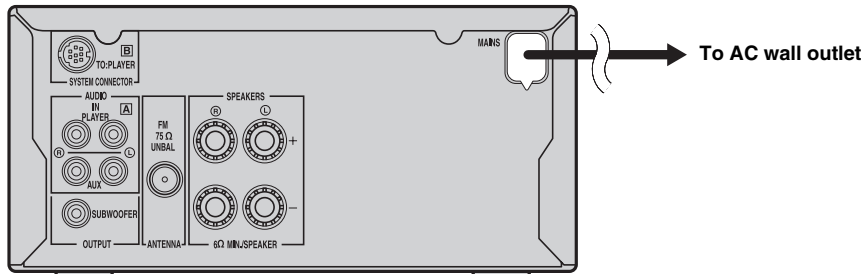

CD player (CD-640)

## Connecting an iPod™

The receiver is equipped with the iPod dock on the top panel where you can station your iPod and control playback of your iPod using the supplied remote control. Use this receiver with iPod dock adapter (supplied with your iPod or commercially available) appropriate for your iPod. If you use this receiver without using an appropriate iPod dock adapter, loose connection may result.



When the receiver is turned on or in standby mode, connect the iPod during the playback. The receiver automatically starts playback of iPod (for the fifth or later generation of iPod, iPod touch, iPod Classic, or iPod nano).

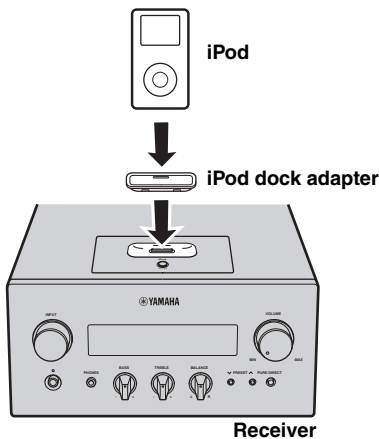

### Notes

- Only iPod (Click and Wheel), iPod nano, iPod Classic, iPod mini and iPod touch are supported.
- Do not connect any iPod accessories (such as headphones, a wired remote control, or an FM transmitter) to your iPod when it is stationed in the iPod dock.
- Unless your iPod is firmly stationed in the iPod dock, audio signals may not be output properly.
- Once the connection between your iPod and the receiver is complete and the receiver is set to iPod mode (p.6), “CONNECTED” appears on the front panel display. If the connection between your iPod and the receiver fails, a status message appears on the front panel display. For a complete list of connection status message, see the iPod section in “TROUBLESHOOTING” (p.26).
- When your iPod is stationed in the iPod dock of the receiver, your iPod can be charged automatically even when the receiver is in standby mode.
- You can disconnect the iPod during the playback.

## Connecting USB devices

This CD player has a USB port and can access MP3 or WMA files saved on your USB device. Connect your USB device to the USB port on the front panel of the CD player.

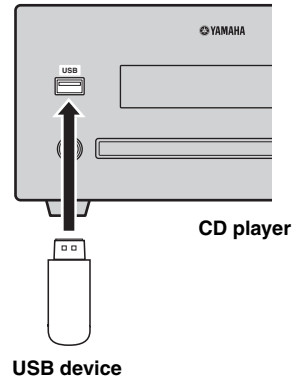

### Supported USB devices

This CD player supports USB mass storage class devices (e.g., flash memories, card readers or portable audio players) using FAT16 or FAT32 format.

### Notes

- Some devices may not work properly even if they meet the requirements.
- Do not connect devices other than the USB mass storage class devices.
- When you insert two or more memory cards at the same time using card readers, etc., only one of the memory cards is recognized.
- Yamaha and suppliers accept no liability for the loss of data saved on the USB devices connected to the receiver. As a precaution, it is recommended that the files are made backup copies.
- Playability of and power supply to all kind of USB devices are not guaranteed.
- When your USB device is connected to the USB port, your USB device can be charged automatically even when the CD player is in standby mode. Some USB devices cannot be charged in standby mode.
- You can disconnect the USB device during the playback.

## Installing the batteries in the remote control

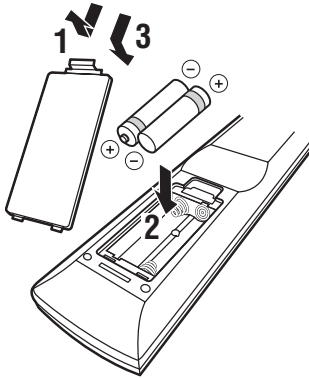

### Notes on batteries

- Change both batteries when the operation range of the remote control decreases.
- Use AAA, R03, UM-4 batteries.
- Make sure that the polarities are correct. See the illustration inside the battery compartment.
- Remove the batteries if the remote control is not to be used for an extended period of time.
- Do not use old batteries together with new ones.
- Do not use different types of batteries (such as alkaline and manganese batteries) together. Read the packaging carefully as these different types of batteries may have the same shape and color.
- If the batteries have leaked, dispose of them immediately. Avoid touching the leaked material or letting it come into contact with clothing, etc. Clean the battery compartment thoroughly before installing new batteries.
- Do not throw away batteries with general house waste; dispose of them correctly in accordance with your local regulations.

## Using the remote control

The remote control transmits a directional infrared beam. Be sure to aim the remote control directly at the remote control sensor on the front panel of the receiver during operation.

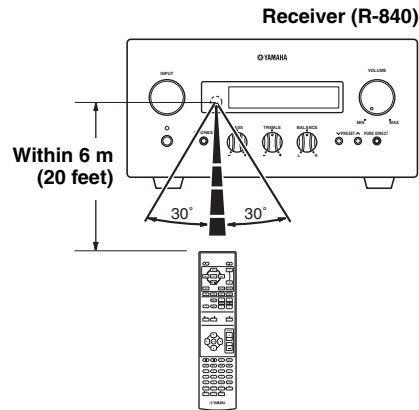

### Notes

- The area between the remote control and the receiver must be clear of large obstacles.
- Do not spill water or other liquids on the remote control.
- Do not drop the remote control.
- Do not leave or store the remote control in the following types of conditions:
  - high humidity, such as near a bath
  - high temperature, such as near a heater or a stove
  - extremely low temperatures
  - dusty places.
- Do not expose the remote control sensor to strong lighting, in particular, an inverter type fluorescent lamp; otherwise, the remote control may not work properly. If necessary, position the system away from direct lighting.

## Adjusting the Clock

Before starting playback operation, follow the procedure below to adjust the clock setting of the receiver.

### Notes

- Use the remote control to set the clock. You cannot set the clock with the buttons on the receiver.
- The receiver supports 24-hour clock display.
- If you do not touch any key for 90 seconds, the receiver returns to normal mode.

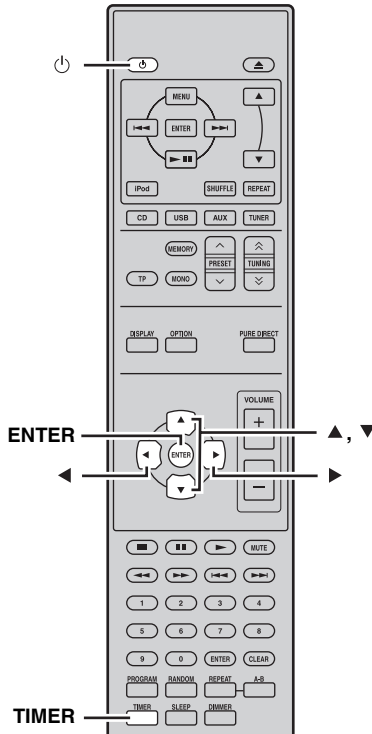

### 1 Press to turn the receiver on.

The front panel display lights up.

### 2 Press **TIMER** to show the current time.

If the clock is not set, "SET TIME" flashes on the display.  
Press **ENTER** to proceed to step 3.

### 3 Press **▲/▼** to select "TIME", and press **ENTER**.

The receiver enters clock setting mode. The hour digits start flashing.

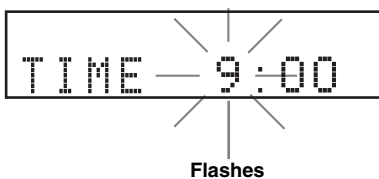

### 4 Set the hour using **▲/▼**, and press **▶**.

The minute digits start flashing.

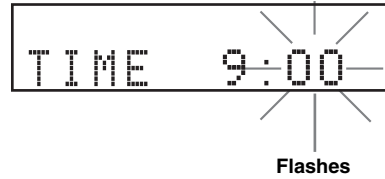

### 5 Set the minutes using **▲/▼**, and press **ENTER**.

The hour and minute digits start flashing.

To change the hour or minutes again, press **▲** or **▼**, do steps 4 and 5, and proceed to step 6.

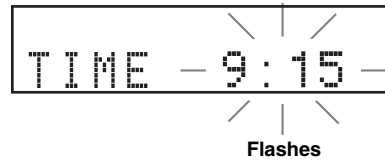

### 6 Press **ENTER**.

The clock is set.

The hour and minute segments stop flashing and remain on. The receiver returns to the normal mode.



You can return to the previous screen by pressing **◀**.



# SYSTEM OPERATIONS

Follow the procedure below to select an input source and adjust the sound settings on the system.

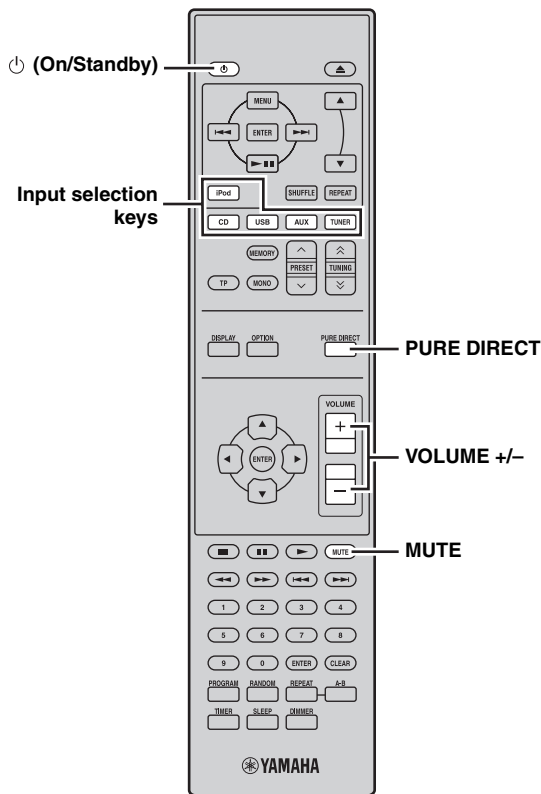
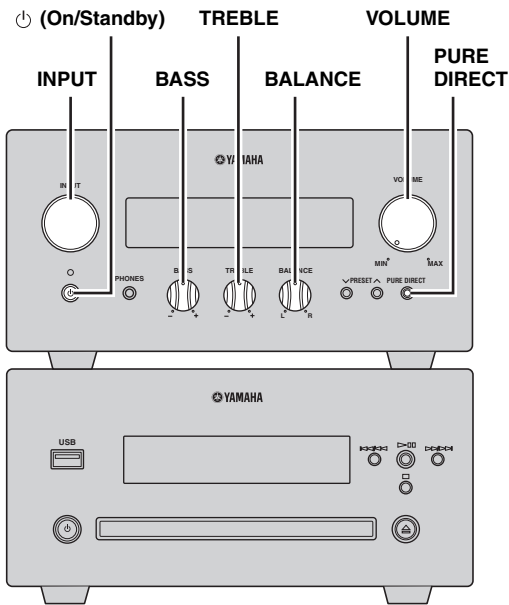

## Basic system operations

### 1 Press **On/Standby** to turn on the receiver.

Depending on the input mode of the receiver, the CD player also turns on by the system control connection (p.8). The front panel display lights up.



This system has an auto-standby function (p.24) which automatically sets it to standby mode if not operated for 30 minutes while the receiver is set to CD or USB input mode.

### 2 Press one of the input selection keys (or rotate **INPUT** on the front panel) to select the desired input source.

### 3 Start playback on the selected source component or select a radio station.

For information on the disc/USB device playback, see page 15, and for information on tuning, see page 18.

### 4 Press **VOLUME +/-** (or turn **VOLUME** on the front panel) to adjust the volume to the desired output level.

### 5 Rotate **BASS**, **TREBLE**, or **BALANCE** on the front panel of the receiver to adjust the following settings.

- BASS:** Adjusts the low frequency response.
- TREBLE:** Adjusts the high frequency response.
- BALANCE:** Adjusts the volume level of each left and right speaker channel.

#### ■ Pure Direct mode

Pure Direct mode bypasses the tone control circuit and turns off the front panel display, allowing you to enjoy pure high-fidelity sound.

### Press **PURE DIRECT** (or **PURE DIRECT** on the front panel) to turn on Pure Direct mode.

The front panel display automatically turns off. **PURE DIRECT** on the front panel is backlit in blue.

#### Notes

- If you carry out operations while Pure Direct mode is turned on, the front panel display lights up briefly to acknowledge the command.
- While the Pure Direct mode is turned on, neither **BASS**, **TREBLE**, nor **BALANCE** is available.

**To turn off Pure Direct mode**

Press PURE DIRECT again. The PURE DIRECT backlight turns off and the front panel display turns on.

**■ Muting the sound (MUTE)**

**Press MUTE to reduce the current volume level by approximately 20dB.**

“MUTE ON” appears on the front panel display. Press MUTE again to restore the audio output to the previous volume level.

## ***Changing the brightness of the front panel display***

You can dim the front panel display of the receiver. The front panel display of the CD player also dims by the system control connection (p.8). (The default setting is “DIMMER OFF”.)

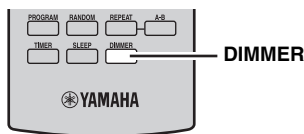

**Press DIMMER.**

You can choose your desired brightness of the front panel display between normal (bright), mid dim, and dim.

## ***Using headphones***

You can connect your headphones to the PHONES jack on the front panel of the receiver.

The sound from the speakers and the subwoofer stops.

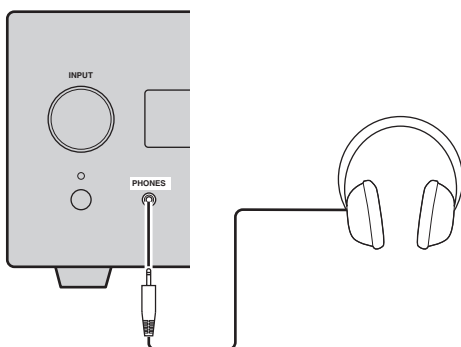

# DISC AND USB DEVICE OPERATIONS

You can enjoy playing back your audio CDs, and MP3 or WMA files recorded on a disc/USB device. Some operations may be different or restricted depending on the disc/USB device. Before playing back, check the compatibility of your disc/USB device with this system (☞p.3).

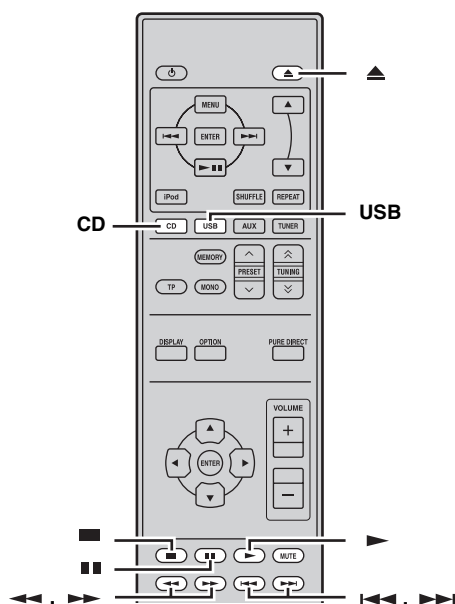

## Playback operations

### ■ To start disc playback

- 1 Select CD as an input source (☞p.13).**
- 2 Press to open the disc tray and load a CD.**
- 3 Press .**  
Playback starts automatically.  
For an audio CD, playback starts from the first track, and for MP3 or WMA files, playback starts in alphanumeric order by the filename.

You can also close the disc tray by pressing on the front panel of the CD player.

### ■ To start USB device playback

- 1 Select USB as an input source (☞p.13).**
- 2 Connect your USB device to the USB port on the CD player.**  
The total number of files are displayed.  
The reading time may exceed 30 seconds depending on the number of files/folders.
- 3 Press to start playback.**  
The files are played back in the sequence of the date and time created.

#### Notes

- Total time does not appear for USB device playback.
- If the USB device is partitioned, only the first partition is displayed.
- Some files may not work properly depending on the USB device specification.
- Copyright-protected files cannot be played back.
- This system can play back files of 4 GB in size or less.

### To stop playback

Press .

For audio CD, the total track number and total time of the disc are displayed and for MP3/WMA disc or USB device, the total file number is displayed on the front panel.

### To pause playback

Press .

To return to normal playback, press .

### To skip tracks

- To return to the start of the current track, press .
- To skip to the next track, press .
- To skip to the previous track, quickly press twice.

### To fast reverse or fast forward

- To fast reverse, press .
- To fast forward, press .

To return to normal playback, press .

Only a low sound is heard during fast-reverse or fast-forward.

## Switching the playback information display

You can switch the disc playback information shown in the CD player's front panel display. Available information differs depending on the type of the disc/USB device.

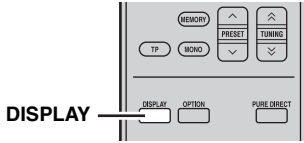

Press **DISPLAY** repeatedly while playing back a disc/USB device.

Each time you press the key, the information display changes as described in "Playback information for audio CDs" and "Playback information for MP3 or WMA files recorded on discs/USB devices".

### Notes

- Some information may not be available depending on a disc/USB device.
- Some special characters may not be shown properly.

### ■ Playback information for audio CDs

The following information can be displayed during playback of an audio CD.

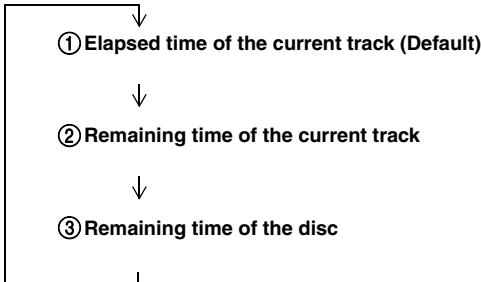

### ■ Playback information for MP3 or WMA files recorded on discs/USB devices

The following information is available during playback of an MP3 or WMA disc/USB device.

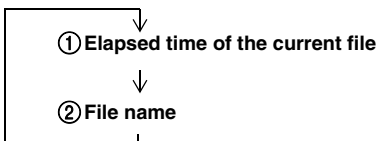

### Note

After a file name is displayed for a few seconds, the screen automatically returns to the elapsed time display.

## Repeating playback (Repeat Play)

You can play back a single track or all tracks on a disc/USB device repeatedly.

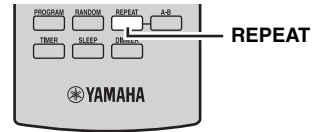

**1** Play back the disc/USB device you want to repeat.

**2** During the playback of the disc/USB device, press **REPEAT** to select the desired Repeat Play mode.

Each time you press the key, the Repeat Play mode indicator in the CD player's front panel display changes as follows.

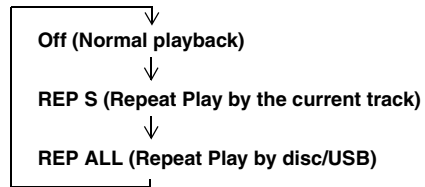

### To cancel Repeat Play

Press **REPEAT** repeatedly so that the Repeat Play mode indicator disappears from the front panel display.

### Note

The Repeat play mode is canceled when the disc/USB device is removed.



"REP OFF" appears when the system is set to Pure Direct mode.

## Repeating a specified section (Repeat A-B)

You can repeat a specified section of a track.

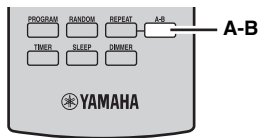

### 1 Press A-B to set the start point of repeat play.

“REP” and “A-” light up on the CD player’s front panel display.

### 2 Press A-B to set the end point of repeat play.

“A-B” lights up on the display.  
The selected section is played back repeatedly.

### To cancel repeat A-B

Press A-B again to make “A-B” disappear from the front panel display.

#### Notes

- You cannot set repeat A-B to start in one track and end in another track.
- This operation is not available for MP3 or WMA files recorded on a disc/USB device.
- If you stop playback by pressing ■, repeat A-B is canceled.
- You cannot use repeat A-B when this unit is in Pure Direct mode.

## Playing back randomly (Random Play)

You can play back tracks in the disc/USB device in random order.

#### Note

When playing back a disc/USB device with Random Play, the remaining time of the disc/USB device cannot be displayed.

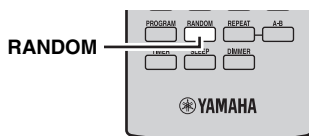

### Press RANDOM while playback is stopped.

The RANDOM indicator lights up on the CD player’s front panel display and Random Play starts.

### To cancel Random Play

Press ■.

## Customizing playback order (Program Play)

You can customize the playback order of up to 50 tracks stored on an audio CD. This operation is not available for data discs and USB devices.

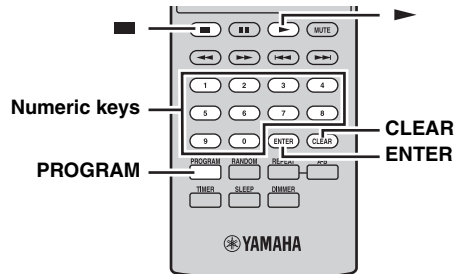

### 1 Press ■ to stop playback.

### 2 Press PROGRAM.

The CD player enters program input mode and the PROG indicator lights up on the front panel display.

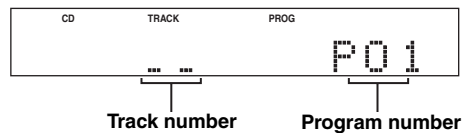

### 3 Use the numeric keys to enter the track number you want to program and press ENTER.

Example: To select the track number 8, press 8, and press ENTER to confirm the entry.

The front panel display shows the total number of tracks and then the program screen.

Repeat this step until you program all desired tracks.

### 4 Press ► to start Program Play.

#### To clear the last programmed track

Press CLEAR during program input mode.

The last programmed track is cleared.

#### To clear all programmed tracks

Press CLEAR after exiting program input mode.

All programmed tracks are cleared.

The display is turned off after 2 seconds.

#### Note

If you open the disc tray or set the CD player to standby mode, the program is automatically cleared.

# FM TUNING

There are 2 tuning methods: automatic and manual. You can also use the automatic and manual preset tuning features to store up to 30 stations.

## Automatic tuning

Automatic tuning is effective when station signals are strong and there is no interference.

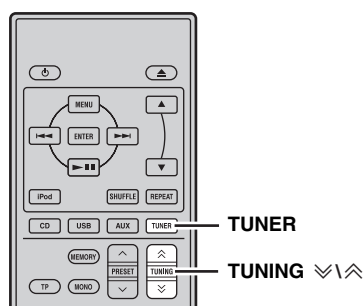

- 1 Press TUNER to set the receiver to FM mode.
- 2 Press and hold TUNING ↕ for more than 2 seconds to begin automatic tuning.

When the receiver is tuned into a station, the TUNED indicator lights up and the frequency of the received station is shown on the front panel display.

- Press ↙ to tune into a lower frequency.
- Press ↗ to tune into a higher frequency.

## Manual tuning

If the signal received from the station you want to select is weak, tune into it manually.

- 1 Press TUNER to set the receiver to FM mode.
- 2 Press TUNING ↕ to tune into the desired station manually.

## Automatic preset tuning

Follow the procedure below to preset radio stations automatically.

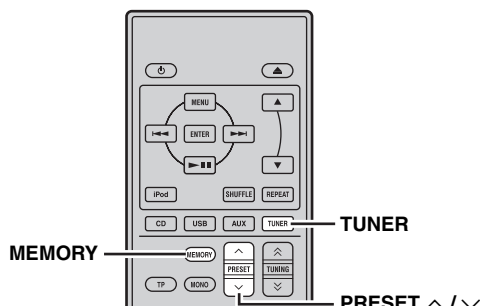

- 1 Press TUNER to set the receiver to FM mode.
- 2 Press and hold MEMORY for more than 2 seconds.

The PRESET indicator starts flashing on the front panel display and automatic station preset starts. When all frequencies are searched, preset stops automatically.

- The search starts at the lowest frequency and goes toward the highest frequency.
- The receiver automatically applies a preset number to each detected station.
- To cancel the search, press MEMORY.

### Notes

- You can preset up to 30 FM stations.
- Any stored station data existing under a preset station number is cleared when you store a new station under the same preset station number.

## Manual preset tuning

You can store up to 30 stations.

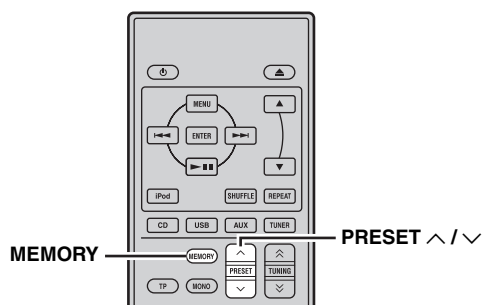

### 1 Tune into a radio station you want to preset.

See page 18 for tuning instructions.

### 2 Press MEMORY.

The PRESET indicator flashes on the front panel display for about 5 seconds.

### 3 Press PRESET ^/∨ repeatedly to select a preset station number while the PRESET indicator is flashing.

### 4 Press MEMORY to store while the PRESET indicator is flashing.

The PRESET indicator lights up on the front panel display.

### 5 Repeat steps 1 to 4 until all desired stations are preset.

## Selecting preset stations

You can tune into any desired station simply by selecting the preset station under which it was stored (see p.18).

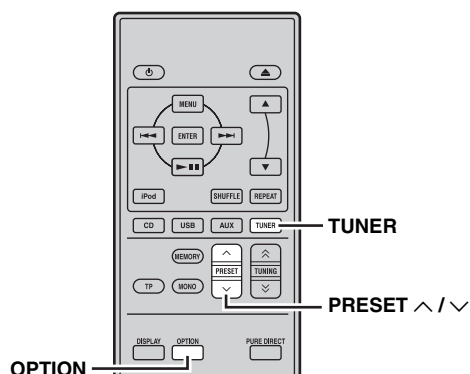

### Press PRESET ^/∨ repeatedly to select a preset station.



- You can also use the front panel to select preset stations. Press PRESET ∨/∧ repeatedly to select a preset station.
- When you press PRESET ∨/∧ on the front panel of the receiver in standby mode, the receiver automatically activates the tuner and tunes in to the preset station that you selected previously.

### To delete the preset station

#### 1 Press TUNER to set the unit to FM mode.

#### 2 Press OPTION to display the option menu. Press ▲/▼ to select "PRESET DEL" and press ENTER.

#### 3 Press ▲/▼ to select the preset number you want to delete and press ENTER.

The preset station is now deleted.

You can continue to delete preset stations on this screen. Repeat steps 2 and 3 until all unnecessary stations are deleted.

### To cancel deleting operation

Press OPTION.

# RADIO DATA SYSTEM TUNING (EUROPE MODEL ONLY)

Radio Data System (Europe model only) is a data transmission system used by FM stations in many countries. The Radio Data System function is carried out among the network stations. This receiver can receive various Radio Data System information such as PS (program service), PTY (program type), RT (radio text), CT (clock time) and TP (traffic program) when receiving Radio Data System broadcasting stations.

## Displaying the Radio Data System information

Use this feature to display the 4 types of the Radio Data System information: PS (program service), PTY (program type), RT (radio text) and CT (clock time).

### Notes

- You can select only the available Radio Data System modes being offered by the station.
- If the signals being received are not strong enough, the receiver may not be able to utilize the Radio Data System data. In particular, "RT" mode requires a large amount of data and may not be available even when other Radio Data System modes are available.
- If the signal strength is weakened by external interference while the receiver is receiving the Radio Data System data, the reception may be cut off unexpectedly and "...WAIT" appears on the front panel display.
- When "RT" mode is selected, the receiver can display the program information by a maximum of 64 alphanumeric characters, including the umlaut symbol. Unavailable characters are displayed with the "\_" (underscore).

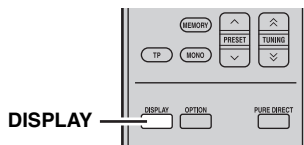

For descriptions of program types, see the table below.

Program type	Descriptions
News	News
Affairs	Current Affairs
Info	Information
Sport	Sport
Educate	Education
Drama	Drama
Culture	Culture
Science	Science
Varied	Varied
Pop M	Pop Music
Rock M	Rock Music
Easy M	Easy Listening Music
Light M	Light Classical Music
Classics	Serious Classical Music
Other M	Other Music

While tuning into a Radio Data System station, press **DISPLAY** repeatedly to select desired Radio Data System display mode.

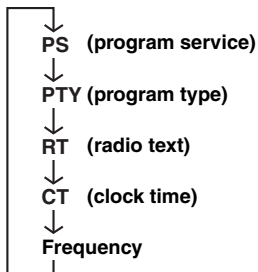



## Using the TP (traffic program) data service

Use this feature to receive the TP (traffic program) data service of the Radio Data System station network.

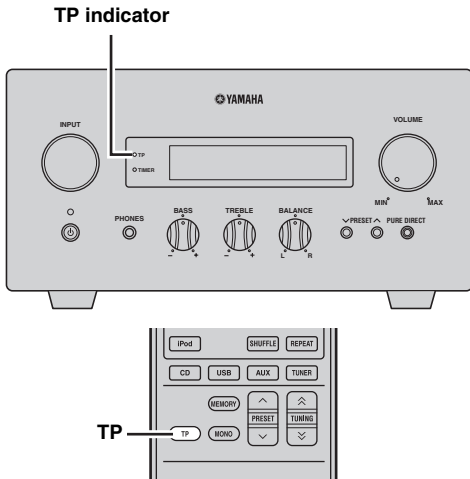

### 1 Tune into the desired Radio Data System broadcasting station.

### 2 Press TP.

“TP SEARCH” flashes on the front panel display for about three seconds, and the search starts.

The TP indicator on the receiver flashes during search.

When the traffic program is received, the TP indicator stays on and the search stops.

If you press TP, the search starts again.

If the receiver fails to receive the traffic program, the TP indicator turns off and “NO TP” appears on the display. The receiver returns to its previous state.

### To cancel the search

Press TP during search.

## CT (clock time) settings

You can use the CT information received from the Radio Data System stations to adjust the built-in clock of the receiver.

### 1 Press OPTION.

An option menu item appears on the front panel display.

### 2 Press ▲/▼ to select “AUTO CLOCK”, and press ENTER.

### 3 Press ▲/▼ to select “ON” or “OFF”, and press ENTER.

The “AUTO CLOCK” status is displayed. The default setting is “ON”.

ON: Automatically adjusts the receiver clock using the CT information.

OFF: Does not adjust the receiver clock.

### To exit the option menu

Press OPTION.

# SETTING THE TIMER

The receiver is equipped with 2 types of timer functions. The CD player also turns on or sets to standby mode automatically by the system control connection (☞p.8).

## Setting the clock timer

The clock timer automatically turns the receiver on or sets it to standby mode at the specified time. You can also specify an input which the receiver automatically selects when the clock timer turns it on.

### Notes

- You cannot set the clock timer unless you adjust the clock (☞p.12).
- If you do not touch any key for more than 30 seconds after the previous key operation, the operations you made are cleared from the memory and the normal display reappears.

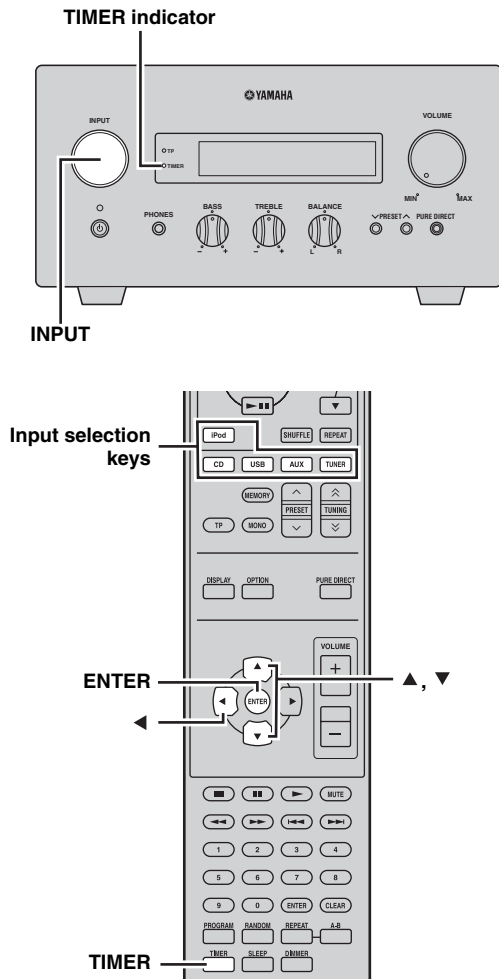

- 1 Press TIMER and ▲/▼ to select “TIMER”, and then press ENTER.**

The receiver enters timer setting mode. The TIMER indicator on the front panel flashes.

- 2 Press ▲ or ▼ to select “ON” (timer enabled) or “OFF” (timer disabled), and press ENTER.**  
ON: The timer clock setting screen appears. Proceed to step 3.  
OFF: The TIMER indicator turns off and the receiver returns to normal mode.

### Note

To disable the timer, select “OFF”. Once the timer is enabled, the timer setting and the TIMER indicator remain on until “OFF” is selected.

- 3 Set the starting time of the timer.**

For details on how to set the clock, see steps 4 through 6 of “Adjusting the Clock” (☞p.12).

- 4 Press ▲/▼ or an input selection key to select the input source to be used when the timer turns on the receiver, and press ENTER.**

The receiver automatically selects the input source when it is turned on by the clock timer.

If FM is selected as the input source, the preset number (e.g. “P01”) is shown on the front panel display. Press ▲/▼ to select the preset number of the station you want to hear when the timer is activated, and press ENTER.

If you select “---” (default), the receiver selects the station that you previously tuned in to.

If no station is registered as a preset station, “---” is shown. Press ENTER and proceed to step 5.

You can only select a preset station. Register a station that you want to hear when the timer is activated as a preset station in advance (☞p.19).

### Note

You cannot select AUX as an input source.

- 5 Press ▲/▼ to set the operation time length of the receiver.**

You can select a length of time from 30 to 90 minutes in 10-minute steps. Select “--” if you do not want the receiver to automatically go to standby mode.

- 6 Press ENTER to complete the timer setting.**

The TIMER indicator lights up.

- 7 Press ⏻ to set the receiver to standby mode.**

The receiver will be turned on automatically at the specified time.

### To cancel the timer setting operation

Press TIMER during the operation.



You can return to the previous screen by pressing ◀.

## Setting the sleep timer

The sleep timer sets the receiver to standby mode after the specified time elapses.

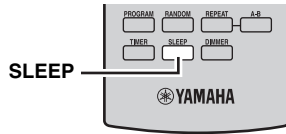

### Press SLEEP repeatedly to select the desired duration.

Each time you press the key, the duration changes as follows.

The SLEEP indicator lights up on the front panel display.

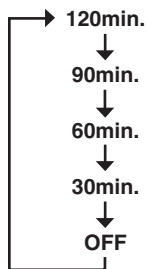

- The sleep timer is canceled if you set the receiver to standby mode.
- If you press SLEEP once while the sleep timer is set, the ongoing duration appears on the front panel display.

### To cancel the sleep timer

Press SLEEP repeatedly to select “OFF”.

# SETTING THE AUTO-STANDBY MODE

The auto-standby function automatically sets the system to standby mode when CD or USB is selected as input source and the system is not operated for 30 minutes.

## Notes

- Unless you connect the receiver and the CD player with the supplied system control cable properly (p.8), this feature does not function for the system.
- This feature does not function for the system during playback.

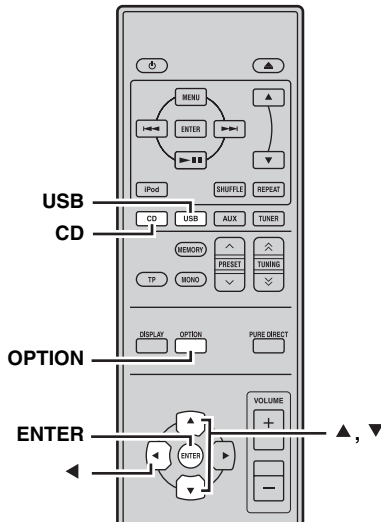

---

### 1 Press CD or USB to select an input source, and press OPTION.

“AUTO STBY” appears on the front panel display of the receiver.

---

### 2 Press ENTER.

The current setting is displayed.

---

### 3 Press ▲/▼ to select “ON” or “OFF”.

The default setting is “ON”.

---

### 4 Press ENTER to confirm the setting.

“AUTO STBY” reappears on the display.

---

### 5 Press OPTION.

The receiver returns to normal mode.

### To cancel the setting operation

Press OPTION during the operation.



You can return to the previous screen by pressing ◀.

# CONTROLLING iPod™

In addition to controlling the receiver (R-840) and CD player (CD-640), you can operate your iPod stationed in the iPod dock using the supplied remote control.

## Using iPod™

Once you have stationed your iPod to the iPod dock, you can enjoy playback of your iPod using the supplied remote control.

When connecting the iPod during the playback, this system automatically changes to iPod mode.

### Notes

- Only iPod (Click and Wheel), iPod nano, iPod Classic, iPod mini and iPod touch are supported.
- Some features may not be compatible depending on the model or the software version of your iPod.



For a complete list of status messages that appear on the front panel display of the receiver, see the “iPod” section in “TROUBLESHOOTING” (p.27).

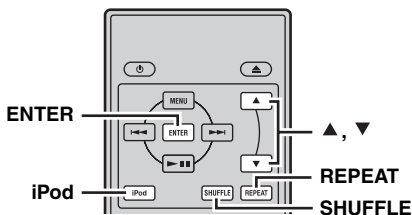

- Operate the iPod using the iPod controls or the supplied remote control.

### Repeating playback (Repeat Play)

You can play back a single track or a group of tracks on your iPod repeatedly.

#### Press REPEAT.

Each time you press the key, mode of Repeat Play changes. The following chart is an example of how mode changes as you press the key. Check currently selected mode on your iPod screen.

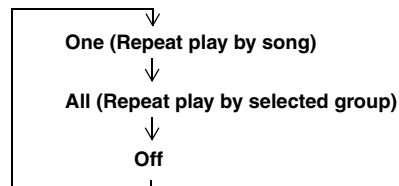

### Playing back randomly (Shuffle Play)

You can play back songs or albums on your iPod randomly.

#### Press SHUFFLE.

Each time you press the key, mode of Shuffle Play changes. The following chart is an example of how mode changes as you press the key. Check currently selected mode on your iPod screen.

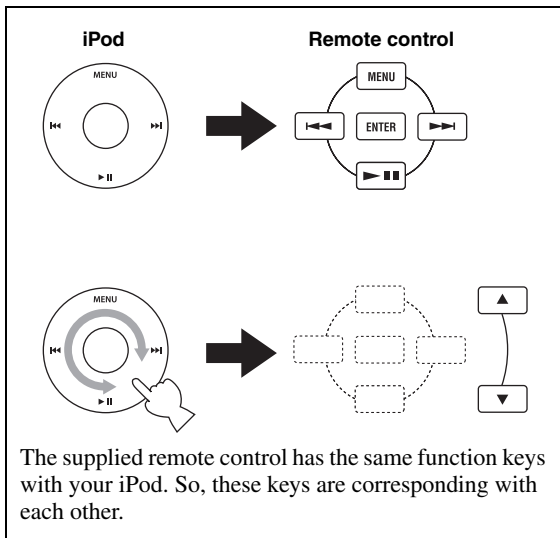
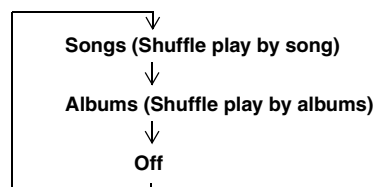

- 1 Press iPod to select the iPod as the input source.**
- 2 Station your iPod to the iPod dock.**
- 3 Press ▲/▼ to operate the iPod menu, and then press ENTER to start playback of the selected song (or group).**
  - View the screen of the iPod to control the menu.

# TROUBLESHOOTING

Refer to the table below when this system does not function properly. If the problem you are experiencing is not listed below or if the instruction below does not help, turn off this system, disconnect the power cable, and contact the nearest authorized Yamaha dealer or service center.

## Receiver (R-840)

### ■ General

Problem	Cause	Remedy	See page
<b>The receiver fails to turn on or enters standby mode soon after the power is turned on.</b>	The power cable is not connected or the plug is not completely inserted.	Connect the power cable firmly.	8
	The receiver has been exposed to a strong external electric shock (such as lightning or strong static electricity).	Set the receiver to standby mode, disconnect the power cable, plug it back in after 30 seconds and then use it normally.	—
	The cable is short-circuited and the protection circuitry has been activated.	Make sure that all speaker wire connections on the receiver and on all speakers are secure and that the wire for each connection does not touch anything other than its respective connection.	8
	The internal temperature is too high, the protection circuitry has been activated.	Wait about 1 hour for the receiver to cool down and then turn it back on.	8
<b>No sound</b>	Incorrect input or output cable connections.	Connect the cables properly. If the problem persists, the cables may be defective.	8
	No appropriate input source has been selected.	Select an appropriate input source with the INPUT selector on the front panel (or the input selection keys on the remote control).	—
	Speaker connections are not secure.	Secure the connections.	8
	The volume is turned down.	Turn up the volume.	—
	The sound is muted.	Press MUTE or VOLUME +/- to resume audio output and then adjust the volume.	7
	Signals the receiver cannot reproduce are being input from a source component, such as a CD-ROM.	Play a source whose signals can be reproduced by the receiver.	—
<b>The sound suddenly goes off.</b>	The timer has turned off the receiver.	Turn on the receiver, and play the source again.	—
<b>Sound is heard from the speaker on one side only.</b>	Cables are not connected properly.	Connect the cables properly. If the problem persists, the cables may be defective.	8
<b>There is noise interference from digital or radio frequency equipment.</b>	The receiver is too close to the digital or high-frequency equipment.	Move the receiver further away from such equipment.	—
<b>The sound is distorted.</b>	The volume level is too high.	Adjust the volume level.	13
<b>“CHK SP WIRE” appears on the display.</b>	Speaker cables are short-circuited.	Make sure speaker cables are connected correctly.	8

## ■ FM

Problem	Cause	Remedy	See page
<b>FM stereo reception is noisy.</b>	The characteristics of FM stereo broadcasts may cause this problem when the transmitter is too far away or the antenna input is poor.	Check the antenna connections.	8
		Try using a high-quality directional FM antenna.	—
<b>There is distortion, and clear reception cannot be obtained even with a good FM antenna.</b>	There is multi-path interference.	Adjust the antenna position to eliminate multi-path interference.	—
<b>The desired station cannot be tuned into with the automatic tuning method.</b>	The signal is too weak.	Use a high-quality directional FM antenna.	—
		Use the manual tuning method.	18
<b>Previously preset stations can no longer be tuned into.</b>	The receiver has been disconnected for a long period.	Set preset stations.	18

## ■ iPod

### Note

If a transmission error occurs but no status message is displayed on the front panel display of the receiver, check the connection between the receiver and your iPod (ⓘ p.10).

Status message	Cause	Remedy	See page
CONNECT ERR	There is a problem with the signal path from your iPod to the receiver.	Turn off the receiver and try resetting your iPod.	10
UNKNOWN TYP	The iPod being used is not supported by the receiver.	Only iPod (Click and Wheel), iPod nano, iPod Classic, iPod mini and iPod touch are supported.	—
CONNECTED	Your iPod is properly stationed in the iPod dock, and the connection between your iPod and the receiver is complete.		
NOT CONNECT	Your iPod was removed from the iPod dock of the receiver.	Station your iPod back to the iPod dock of the receiver.	10
CAN'T PLAY	The receiver cannot play back the songs currently stored on your iPod.	Check that the songs currently stored on your iPod are playable.	—
		Store some other playable music files on your iPod.	—

## Remote control

Problem	Cause	Remedy	See page
<b>The remote control does not work nor function properly.</b>	The remote control may be operated outside its operation range.	For information on the remote control operation range, see "Using the remote control".	11
	The remote control sensor on this system may be exposed to direct sunlight or lightening (invented fluorescent lamps).	Change the lighting or orientation of this system.	11
	The battery may be worn out.	Replace the battery with new one.	11
	There are obstacles between the sensor of this system and the remote control.	Remove the obstacles.	11
	The system control cable is disconnected from the system connector jack of the receiver and/or the CD player.	Connect the receiver and the CD player securely with the system control cable.	8

## CD player (CD-640)

Problem	Cause	Remedy	See page
<b>Power does not turn on.</b>	The plug is not completely inserted.	Connect the power cable firmly.	8
	The receiver and the CD player are connected incorrectly.	Connect the system control cable properly between the receiver and the CD player.	8
	The receiver is set incorrectly.	Check the setting (INPUT/Volume/MUTE/Headphone) of the receiver.	—
<b>Power suddenly shuts off during playback.</b>	The auto-standby function of the receiver works when the receiver does not receive a playing signal transmitted from the CD player via the system control cable for 30 minutes.	Check the connection of the system control cable between the receiver and the CD player.	8
<b>No sound or distorted sound</b>	The sampling rate of a MP3 or WMA file may not be compatible with the CD player.	Check the sampling rate and bit rate of the MP3 or WMA file are compatible with the CD player.	3
<b>Disc playback does not start.</b>	You may use a CD-R/RW that is not finalized.	Finalize the CD-R/RW.	—
	The disc label may not be facing up.	Place the disc in the disc tray with the label facing up.	—
	The disc may be defective.	Try to play back another disc. If the same problem does not occur, the disc you want to play back is defective.	—
	MP3/WMA disc may not contain sufficient music tracks to be played back.	Check that your MP3/WMA disc contains at least 5 MP3/WMA music files.	—
	The sampling rate of a MP3 or WMA file may not be compatible with the CD player.	Check the sampling rate and bit rate of an MP3 or WMA file are compatible with the CD player.	3
<b>The USB device cannot be recognized.</b>	The USB device is not connected correctly.	Connect the USB device correctly.	10
<b>The CD player is not linked with the receiver.</b>	The system control cable is disconnected from the system connector jacks of the receiver and/or the CD player.	Connect the system control cable properly to the system connector jacks of the receiver and the CD player.	8



## ■ USB

### Note

If a transmission error occurs but no status message is displayed on the front panel display of the receiver, check the connection between the CD player and the USB device (see p.10).

Status message	Cause	Remedy	See page
NO USB	The USB device is not connected.	Connect a playable USB device.	10
OVER CURRENT	The USB device is either unplayable on this system or connected at an incorrect angle.	Disconnect the USB device. Change the input source to a device other than USB and back to USB. Then, correctly connect a playable USB device to the CD player.	—

## NOTES ABOUT HANDLING COMPACT DISCS

### ■ Handling compact discs

- Always handle with care so that the playing surface is not scratched. Do not warp discs.



- To keep clean the playing surface, wipe with a clean, dry cloth. Do not use any type of disc cleaner, spray, or any other chemical-based liquid.

- Do not wipe with a circular motion; wipe straight outward from the center.

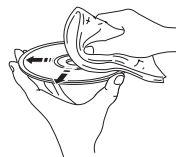

- Use a soft-tipped pen when writing on the label side of the disc.
- When a disc is not being used, remove it from this unit and store in an appropriate case.
- Do not expose discs to direct sunlight, high temperature or high humidity for a long time.

## GLOSSARY

### *Audio information*

#### ■ MP3 (MPEG Audio Layer-3)

One of the audio compression methods used by MPEG. It employs the irreversible compression method, which achieves a high compression rate by thinning out the data of hardly audible part to the human ears. It is said to be capable of compressing the data quantity by about 1/11 (128 kbps) while maintaining a similar audio quality to music CD.

#### ■ PCM (Pulse Code Modulation)

A signal that is changed to digital format without compression. A CD is recorded with 16-bit sound at 44.1 kHz. This signal also has a type called Packed PCM (PPCM) that can be compressed without any loss of data.

#### ■ Sampling frequency

The number of sampling (process for digitalizing analog signals) per second. In principle, the higher the sampling rate, the wider the frequency range that can be played back, and the higher the quantized bit rate, the finer the sound that can be reproduced.

#### ■ Track

A CD can be divided into a number of segments (tracks). Each division is called a track number.

#### ■ WMA (Windows Media Audio)

An audio compression method developed by Microsoft Corporation. It employs the irreversible compression method, which achieves a high compression rate by thinning out the data of hardly audible part to the human ears. It is said to be capable of compressing the data quantity by about 1/22 (64 kbps) while maintaining a similar audio quality to music CD.

### *Copyright and logo marks*

MPEG Layer-3 audio decoding technology licensed from Fraunhofer IIS and Thomson Multimedia.

#### **iPod™**

“iPod” is a trademark of Apple Inc., registered in the U.S. and other countries.

“Made for iPod” means that an electronic accessory has been designed to connect specifically to iPod and has been certified by the developer to meet Apple performance standards.

Apple is not responsible for the operation of this device or its compliance with safety and regulatory standards.

# SPECIFICATIONS

## ■ R-840

### AMPLIFIER SECTION

- Minimum RMS output power per channel  
(6  $\Omega$ , 1 kHz, 10 % THD) ..... 65 W + 65 W
- Input sensitivity/Impedance  
PLAYER, etc. .... 200 mV/47 k $\Omega$
- Frequency Response  
PLAYER, etc. .... 20 Hz to 20 kHz  $\pm$  0.5 dB
- Total Harmonic Distortion  
PLAYER, etc. (30 W/6  $\Omega$ ) ..... 0.04 % or less
- Signal to Noise ratio (IHF-A network)  
PLAYER (200 mV, Input shorted) ..... 100 dB or more

### TUNER SECTION

- Tuning Range ..... 87.50 to 108.00 MHz

### GENERAL

- Power Supply ..... AC 230 V, 50 Hz
- Power consumption ..... 115 W
- Dimensions (W  $\times$  H  $\times$  D) ..... 215  $\times$  110  $\times$  348 mm  
(8 1/2  $\times$  4 3/8  $\times$  13 3/4 in)
- Weight ..... 5.7 kg (12.6 lbs)
- Standby power consumption ..... less than 0.3 W

## ■ CD-640

### PLAYBACK SYSTEM

- CD, CD-R/RW

### AUDIO PERFORMANCE

- Signal-Noise (1 kHz) ..... 110 dB or more
- Dynamic range (1 kHz) ..... 100 dB or more
- Distortion and Noise (1 kHz) ..... 0.003 % or less

### GENERAL

- Power supply ..... AC 230 V, 50 Hz
- Power consumption ..... 16 W
- Dimensions (W  $\times$  H  $\times$  D) ..... 215  $\times$  108  $\times$  318 mm  
(8 1/2  $\times$  4 1/4  $\times$  12 1/2 in)
- Weight ..... 3.2 kg (7.1 lbs)
- Standby power consumption ..... less than 0.3 W

Specifications are subject to change without notice.

## Limited Guarantee for European Economic Area (EEA) and Switzerland

Thank you for having chosen a Yamaha product. In the unlikely event that your Yamaha product needs guarantee service, please contact the dealer from whom it was purchased. If you experience any difficulty, please contact Yamaha representative office in your country. You can find full details on our website (<http://www.yamaha-hifi.com/> or <http://www.yamaha-uk.com/> for U.K. resident).

The product is guaranteed to be free from defects in workmanship or materials for a period of two years from the date of the original purchase. Yamaha undertakes, subject to the conditions listed below, to have the faulty product or any part(s) repaired, or replaced at Yamaha's discretion, without any charge for parts or labour. Yamaha reserves the right to replace a product with that of a similar kind and/or value and condition, where a model has been discontinued or is considered uneconomic to repair.

### Conditions

- 1 The original invoice or sales receipt (showing date of purchase, product code and dealer's name) **MUST** accompany the defective product, along with a statement detailing the fault. In the absence of this clear proof of purchase, Yamaha reserves the right to refuse to provide free of charge service and the product may be returned at the customer's expense.
- 2 The product **MUST** have been purchased from an **AUTHORISED** Yamaha dealer within the European Economic Area (EEA) or Switzerland.
- 3 The product must not have been the subject of any modifications or alterations, unless authorised in writing by Yamaha.
- 4 The following are excluded from this guarantee:
  - a. Periodic maintenance and repair or replacement of parts due to normal wear and tear.
  - b. Damage resulting from:
    - (1) Repairs performed by the customer himself or by an unauthorised third party.
    - (2) Inadequate packaging or mishandling, when the product is in transit from the customer. Please note that it is the customer's responsibility to ensure the product is adequately packaged when returning the product for repair.
    - (3) Misuse, including but not limited to (a) failure to use the product for its normal purpose or in accordance with Yamaha's instructions on the proper use, maintenance and storage, and (b) installation or use of the product in a manner inconsistent with the technical or safety standards in force in the country where it is used.
    - (4) Accidents, lightning, water, fire, improper ventilation, battery leakage or any cause beyond Yamaha's control.
    - (5) Defects of the system into which this product is incorporated and/or incompatibility with third party products.
    - (6) Use of a product imported into the EEA and/or Switzerland, not by Yamaha, where that product does not conform to the technical or safety standards of the country of use and/or to the standard specification of a product sold by Yamaha in the EEA and/or Switzerland.
- 5 Where the guarantee differs between the country of purchase and the country of use of the product, the guarantee of the country of use shall apply.
- 6 Yamaha may not be held responsible for any losses or damages, whether direct, consequential or otherwise, save for the repair or replacement of the product.
- 7 Please backup any custom settings or data, as Yamaha may not be held responsible for any alteration or loss to such settings or data.
- 8 This guarantee does not affect the consumer's statutory rights under applicable national laws in force or the consumer's rights against the dealer arising from their sales/purchase contract.

## Information for Users on Collection and Disposal of Old Equipment and Used Batteries



These symbols on the products, packaging, and/or accompanying documents mean that used electrical and electronic products and batteries should not be mixed with general household waste.

For proper treatment, recovery and recycling of old products and used batteries, please take them to applicable collection points, in accordance with your national legislation and the Directives 2002/96/EC and 2006/66/EC.



By disposing of these products and batteries correctly, you will help to save valuable resources and prevent any potential negative effects on human health and the environment which could otherwise arise from inappropriate waste handling.



For more information about collection and recycling of old products and batteries, please contact your local municipality, your waste disposal service or the point of sale where you purchased the items.

### [Information on Disposal in other Countries outside the European Union]

These symbols are only valid in the European Union. If you wish to discard these items, please contact your local authorities or dealer and ask for the correct method of disposal.



### Note for the battery symbol (bottom two symbol examples):

This symbol might be used in combination with a chemical symbol. In this case it complies with the requirement set by the Directive for the chemical involved.

**Pb**



# ATTENTION : VEUILLEZ LIRE CE QUI SUIT AVANT D'UTILISER L'APPAREIL.

- 1 Pour utiliser l'appareil au mieux de ses possibilités, lisez attentivement ce mode d'emploi. Conservez-le soigneusement pour référence.
- 2 Installez cette chaîne hi-fi dans un endroit bien ventilé, frais, sec, propre et hors de portée des rayons directs du soleil, des sources de chaleur, des vibrations, de la poussière, de l'humidité et du froid. Pour assurer une bonne ventilation, prévoyez les espaces libres minimum suivants.  
Dessus : 30 cm (R-840 uniquement)  
Arrière : 10 cm  
Côtés : 10 cm
- 3 Placez l'appareil loin des équipements, moteurs et transformateurs électriques, pour éviter les ronflements parasites.
- 4 N'exposez pas l'appareil à des variations brutales de température, ne le placez pas dans un environnement très humide (par exemple dans une pièce contenant un humidificateur) car cela peut entraîner la condensation d'humidité à l'intérieur de l'appareil qui elle-même peut être responsable de décharge électrique, d'incendie, de dommage à l'appareil ou de blessure corporelle.
- 5 Evitez d'installer l'appareil dans un endroit où des objets peuvent tomber, ainsi que là où l'appareil pourrait être exposé à des éclaboussures ou des gouttes d'eau. Sur le dessus de l'appareil, ne placez pas :
  - d'autres appareils qui peuvent endommager la surface de l'appareil ou provoquer sa décoloration.
  - des objets se consumant (par exemple, une bougie) qui peuvent être responsables d'incendie, de dommage à l'appareil ou de blessure corporelle.
  - des récipients contenant des liquides qui peuvent être à l'origine de décharge électrique ou de dommage à l'appareil.
- 6 Ne couvrez pas l'appareil d'un journal, d'une nappe, d'un rideau, etc. car cela empêcherait l'évacuation de la chaleur. Toute augmentation de la température intérieure de l'appareil peut être responsable d'incendie, de dommage à l'appareil ou de blessure corporelle.
- 7 Ne branchez pas la fiche du cordon d'alimentation de l'appareil sur une prise secteur aussi longtemps que tous les raccordements n'ont pas été effectués.
- 8 Ne pas faire fonctionner l'appareil à l'envers. Il risquerait de chauffer et d'être endommagé.
- 9 N'exercez aucune force excessive sur les commutateurs, les boutons et les cordons.
- 10 Pour débrancher la fiche du cordon d'alimentation au niveau de la prise secteur, saisissez la fiche et ne tirez pas sur le cordon.
- 11 Ne nettoyez pas l'appareil au moyen d'un solvant chimique, ce qui pourrait endommager la finition. Utilisez un chiffon sec et propre.
- 12 N'alimentez l'appareil qu'à partir de la tension prescrite. Alimenter l'appareil sous une tension plus élevée est dangereux et peut être responsable d'incendie, de dommage à l'appareil ou de blessure corporelle. Yamaha ne saurait être tenue responsable des dommages résultant de l'alimentation de l'appareil sous une tension autre que celle prescrite.
- 13 Pour empêcher tout dommage causé par les éclairs, déconnectez le cordon d'alimentation et toute antenne extérieure de la prise murale pendant un orage.
- 14 Ne tentez pas de modifier ni de réparer l'appareil. Consultez le service Yamaha compétent pour toute réparation qui serait requise. Le coffret de l'appareil ne doit jamais être ouvert, quelle que soit la raison.
- 15 Si vous envisagez de ne pas vous servir de l'appareil pendant une longue période (par exemple, pendant les vacances), débranchez la fiche du cordon d'alimentation au niveau de la prise secteur.
- 16 Lisez la section intitulée « GUIDE DE DEPANNAGE » où figurent une liste d'erreurs de manipulation communes avant de conclure que l'appareil présente une anomalie de fonctionnement.
- 17 Avant de déplacer l'appareil, appuyez sur  $\odot$  pour placer l'appareil en veille puis débranchez la fiche du cordon d'alimentation au niveau de la prise secteur.
- 18 La condensation se forme lorsque la température ambiante change brusquement. En ce cas, débranchez la fiche du cordon d'alimentation et laissez l'appareil reposer.
- 19 La température de l'appareil peut augmenter en raison d'une utilisation prolongée. En ce cas, coupez l'alimentation de l'appareil et laissez-le au repos pour qu'il refroidisse.
- 20 Installez cet appareil à proximité de la prise secteur et à un emplacement où la fiche du câble d'alimentation est facilement accessible.
- 21 Les piles ne doivent pas être exposées à une chaleur extrême, par exemple au soleil, à une flamme, etc.
- 22 Une pression excessive du son par les écouteurs et le casque d'écoute peut entraîner la perte de l'ouïe.

Cet appareil n'est pas déconnecté du secteur tant qu'il reste branché à la prise de courant, même si l'appareil en soi est éteint par la touche  $\odot$ . Il se trouve alors « en veille ». En mode veille, l'appareil consomme une très faible quantité de courant.

## AVERTISSEMENT

POUR RÉDUIRE LES RISQUES D'INCENDIE OU DE DÉCHARGE ÉLECTRIQUE, N'EXPOSEZ PAS CET APPAREIL À LA PLUIE OU À L'HUMIDITÉ.

## SÉCURITÉ LASER

L'appareil utilise un laser. En raison des risques de blessure des yeux, le retrait du couvercle ou les réparations de l'appareil devront être confiés exclusivement à un technicien d'entretien qualifié.

## DANGER

Risque d'exposition au laser en cas d'ouverture. Eviter l'exposition directe des yeux au faisceau. Lorsque cet appareil est branché à la prise de courant, ne pas approcher les yeux de l'ouverture du plateau changeur et des autres ouvertures pour regarder à l'intérieur.

Le laser de cet appareil peut émettre un rayonnement dépassant les limites de la classe 1.

## LASER

Type	Laser à semi-conducteurs GaAs/ GaAlAs
Longueur d'onde	780 nm
Puissance de sortie	10 mW

# TABLE DES MATIÈRES

## INTRODUCTION

<b>CARACTÉRISTIQUES</b> .....	2
<b>ACCESSOIRES FOURNIS</b> .....	2
<b>DISQUES ET FORMATS DE FICHIERS</b>	
<b>COMPATIBLES</b> .....	3
<b>COMMANDES ET FONCTIONS</b> .....	4
Ampli-tuner (R-840).....	4
Lecteur de CD (CD-640).....	5
Boîtier de télécommande.....	6

## PRÉPARATIONS

<b>PRÉPARATIONS</b> .....	8
Raccordement d'enceintes/d'appareils auxiliaires/ d'antennes.....	8
Raccordement des câbles d'alimentation.....	9
Raccordement d'un iPod™.....	10
Raccordement de périphériques USB.....	10
Mise en place des piles dans le boîtier de télécommande.....	11
Utilisation du boîtier de télécommande.....	11
Réglage de l'horloge.....	12

## OPÉRATIONS DE BASE

<b>FONCTIONNEMENT DU SYSTÈME</b> .....	13
Fonctionnement de base du système.....	13
Modification de la luminosité de l'afficheur de la face avant.....	14
Utilisation d'un casque.....	14
<b>FONCTIONNEMENT DES DISQUES ET PÉRIPHÉRIQUES USB</b> .....	15
Opérations pour la lecture.....	15
Changement des informations concernant la lecture sur l'afficheur.....	16
Répétition de la lecture (Repeat Play).....	16
Répétition d'une section spécifiée (Repeat A-B).....	17
Lecture aléatoire (Random Play).....	17
Lecture dans un ordre donné (Program Play).....	17

## OPÉRATIONS DE SYNTONISATION

<b>SYNTONISATION FM</b> .....	18
Syntonisation automatique.....	18
Syntonisation manuelle.....	18
Mise en mémoire automatique des fréquences.....	18
Mise en mémoire manuelle des fréquences.....	19
Accord des stations présélectionnées.....	19
<b>SYNTONISATION AVEC LE SYSTÈME DE DIFFUSION DE DONNÉES RADIO (MODÈLES POUR L'EUROPE SEULEMENT)</b> .....	20
Affichage des informations du système de diffusion de données radio.....	20
A l'aide du service de transmission des données TP (Info trafic).....	21
Réglages CT (heure).....	21

## AUTRES OPÉRATIONS

<b>RÉGLAGE DE LA MINUTERIE</b> .....	22
Réglage de la minuterie de mise en service.....	22
Réglage de la minuterie de mise hors service.....	23
<b>RÉGLAGE DU MODE DE MISE EN VEILLE AUTOMATIQUE</b> .....	24
<b>COMMANDE iPod™</b> .....	25
Utilisation d'un iPod™.....	25

## INFORMATIONS COMPLÉMENTAIRES

<b>GUIDE DE DEPANNAGE</b> .....	26
Ampli-tuner (R-840).....	26
Boîtier de télécommande.....	28
Lecteur de CD (CD-640).....	28
<b>REMARQUES SUR LA MANIPULATION DES DISQUES COMPACTES</b> .....	30
<b>GLOSSAIRE</b> .....	30
Informations relatives aux signaux sonores.....	30
Droits d'auteur et logos.....	30
<b>CARACTÉRISTIQUES TECHNIQUES</b> .....	31

INTRODUCTION

PRÉPARATIONS

OPÉRATIONS DE  
BASE

OPÉRATIONS DE  
SYNTONISATION

AUTRES  
OPÉRATIONS

INFORMATIONS  
COMPLÉMENTAIRES

Français

# CARACTÉRISTIQUES

## Ampli-tuner (R-840)

- Puissance de sortie RMS minimale par voie 65W + 65W (6Ω, 1kHz, 10% DHT)
- Mise en mémoire de 30 stations FM
- iPod Fonctionnalité (avec possibilité de recharge)
- Mode Pure Direct
- Luminosité de l'afficheur réglable

## Lecteur de CD (CD-640)

- Lit les CD audio, les disques MP3/WMA
- Fonctionnalité Disque CD-R, CD-RW
- Lit les fichiers MP3/WMA enregistrés sur un périphérique USB
- Fonctionnement en liaison avec l'ampli-tuner comme le mode Pure Direct, la Luminosité de l'afficheur réglable et le mode INPUT

## ■ Quelques mots sur ce mode d'emploi

- Dans ce mode d'emploi, « R-840 » désigne l'« ampli-tuner » et « CD-640 » désigne le « lecteur de CD ».
- Ce manuel décrit comment effectuer les différentes opérations au moyen du boîtier de télécommande, sauf lorsque ce n'est pas possible. Certaines de ces opérations ne sont disponibles qu'avec les touches de la face avant.
- Le symbole  appelle votre attention sur un conseil d'utilisation.
- Les remarques contiennent des informations importantes relatives à la sécurité et aux instructions d'utilisation.
- Ce mode d'emploi a été imprimé avant la fabrication de l'appareil. Les caractéristiques et la présentation peuvent être modifiés partiellement à la suite d'améliorations, etc. En cas de divergence entre le mode d'emploi et l'appareil, ce dernier prime.

# ACCESSOIRES FOURNIS

Cet ensemble doit vous être livré accompagné des accessoires suivants. Avant de raccorder ce système, assurez-vous que vous avez reçu tous les éléments suivants.

Boîtier de télécommande

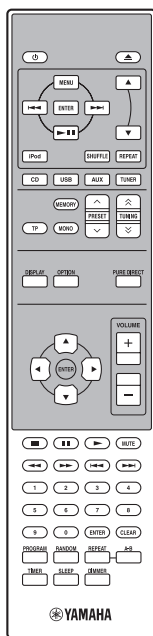

Piles (x2)  
(AAA, R03, UM-4)

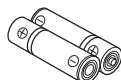

Antenne FM intérieure

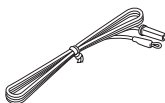

Câble de commande du système (0,6 m)



Câble stéréo RCA (1,0 m)

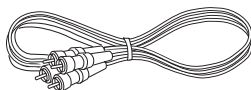

Cache USB \*



Lecteur de CD

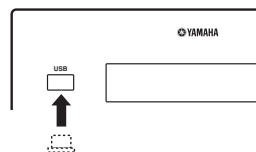

### AVERTISSEMENT

Conservez le bouchon de la clé USB hors de portée des enfants pour éviter qu'ils ne l'avalent par erreur.

Cache de la station iPod \*

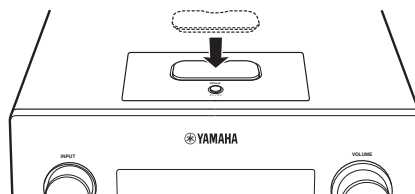

Ampli-tuner

\* Le cache USB et le cache de la station iPod sont fournis avec ce produit afin de protéger le port USB et la station iPod lorsqu'ils ne sont pas utilisés.



# DISQUES ET FORMATS DE FICHIERS COMPATIBLES

## ■ Fichiers MP3 et WMA compatibles (Périphérique USB et Disque de données)

### MP3

Format	Débit binaire (kbps)	Fréquence d'échantillonnage (kHz)
MPEG 1 Audio Layer-3	32-320 *	32/44,1/48
MPEG 2 Audio Layer-3, 2	8-160 *	16/22,05/24
MPEG-2.5 Audio Layer-2	8-160 *	8/11,025/12

\* Le débit binaire variable est également pris en charge.

### WMA

- Version 8
- Version 9 (Les débits binaires standard et variables sont pris en charge. Les versions Professionnelle et Lossless (sans perte) ne sont pas prises en charge).

Profile	Débit binaire (kbps)	Fréquence d'échantillonnage (kHz)
High Profile	32-320 *	32/44,1/48
Mid Profile	16-32	16/22,05

\* Le débit binaire variable est également pris en charge.

### Remarques

- La lecture d'un disque de données commence par ordre alphanumérique.
- La lecture d'un périphérique USB commence par ordre de date et heure de création.
- Les fichiers WMA (DRM) protégés par les droits d'auteur ne peuvent pas être lus par le lecteur de CD.
- Ce disque doit être conforme à ISO 9660.
- Il se peut que le temps écoulé ne soit pas affiché correctement lors de la lecture de contenus à débits binaires variables.

	Disque de données	USB
Nombre total maximal de fichiers de fichiers et de dossiers*	512	999
Nombre de dossiers maximum*	255	255
Nombre de fichiers maximum par dossier	211	255

\* La racine compte pour un dossier.

## ■ Disques compatibles

Utilisez des disques compacts portant les marques ci-dessous.



.... Disques compacts (audio numérique)



.... Disques audio numériques CD-R, CD-RW

- Disques CD-R ou CD-RW portant une des phrases suivantes.

FOR CONSUMER USE  
FOR MUSIC USE ONLY

- Disques CD-R ou CD-RW clôturés.



### Remarque

Il se peut que le lecteur de CD ne soit pas à même de lire certains disques CD-R/CD-RW ou des disques dont l'enregistrement n'a pas été réalisé correctement.



### Pour lire un CD de 8 cm

Placez-le dans la zone en retrait interne du tiroir du disque. Ne mettez pas un CD normal (12 cm) au-dessus d'un CD de 8 cm.

### Pour éviter toute anomalie de cet appareil :

- N'utilisez pas de disques qui n'ont pas la forme standard (en forme de coeur, etc.) vendus sur le marché parce que cela pourrait endommager l'appareil.
- N'utilisez pas un disque sur lequel est apposé une étiquette, du ruban ou de la colle. Si vous utilisez un tel disque, il pourrait se coincer dans l'appareil ou l'endommager.

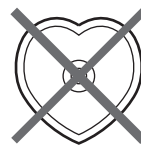

**Remarque :** Pour éviter toute anomalie, n'utilisez aucun dispositif de nettoyage d'optique.

# COMMANDES ET FONCTIONS

## Ampli-tuner (R-840)

### ■ Face avant

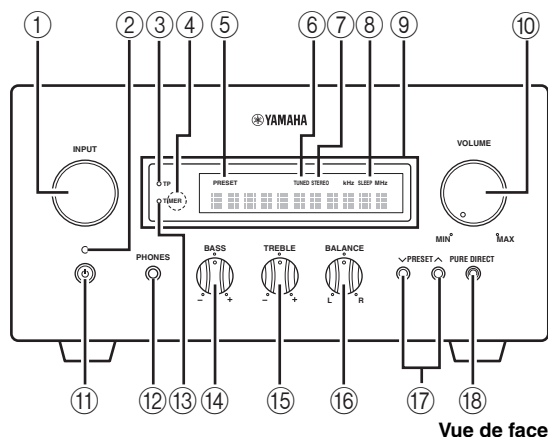

Vue de face

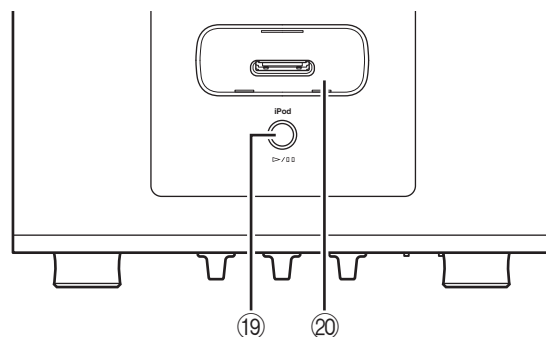

Vue de dessus

#### ① INPUT

Sert à sélectionner une source d'entrée.

#### ② Témoin On/Standby

Émet une lumière verte lorsque l'ampli-tuner est en service.  
Émet une lumière orange lorsque l'ampli-tuner est veille.

#### ③ Témoin TP

S'allume lorsque l'ampli-tuner reçoit une station du système de diffusion de données radio qui contient le service de transmission de données TP (Info trafic) (☞p.21).

#### ④ Capteur de télécommande

Il reçoit les signaux émis par le boîtier de télécommande.

#### ⑤ Témoin PRESET

Ce témoin s'allume lorsque vous sélectionnez des stations radio en mémoire (☞p.19).

#### ⑥ Témoin TUNED

Ce témoin s'allume lorsqu'une station radio est accordée.

#### ⑦ Témoin STEREO

Ce témoin s'allume lorsque l'ampli-tuner reçoit un signal puissant d'une émission FM stéréo.

#### ⑧ Témoin SLEEP

Ce témoin s'allume lorsque la minuterie de mise hors service est active (☞p.23).

#### ⑨ Afficheur de la face avant

Affiche les différentes informations, notamment la fréquence radio.

#### ⑩ VOLUME

Sert à régler le volume.

#### ⑪ ⏻ (On/Standby)

Sert à mettre l'ampli-tuner en service ou en veille.

#### ⑫ Prise PHONES

Restitue des signaux audio pour l'écoute avec casque.

#### ⑬ Témoin TIMER

S'allume lorsque la minuterie est activée (☞p.22).

#### ⑭ BASS

Sert à régler la réponse des basses fréquences (☞p.13).

#### ⑮ TREBLE

Sert à régler la réponse des hautes fréquences (☞p.13).

#### ⑯ BALANCE

Sert à régler la balance de la sortie audio des enceintes de gauche à droite pour compenser les déséquilibres dus aux emplacements des enceintes ou aux conditions des salles d'écoute.

#### ⑰ PRESET ∨ / ∧

Sert à sélectionner une station mise en mémoire. La source d'entrée passe en FM. Utilisable même lorsque l'ampli-tuner est en mode veille (☞p.19).

#### ⑱ PURE DIRECT

Sert à mettre en service ou hors service le mode Pure Direct (☞p.13). Lorsque le mode Pure Direct est activé, le témoin s'allume en bleu.

#### ⑳ ▷ / ⏸

Démarre et met sur pause la lecture de iPod. La source d'entrée passe en iPod. Utilisable même lorsque l'ampli-tuner est en mode veille.

#### ⑳ Station iPod

Connectez votre iPod (☞p.10).

## Lecteur de CD (CD-640)

### ■ Face avant

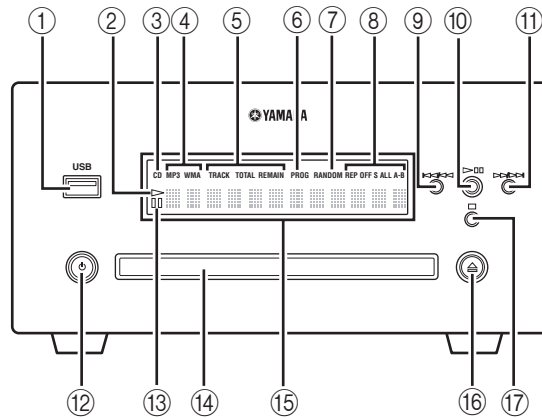

#### ① Port USB

Pour raccorder votre périphérique USB.

#### ② Témoin ▷ (lecture)

Apparaît pendant la lecture.

#### ③ Témoin CD

Apparaît lorsqu'un CD audio est chargé.

#### ④ Témoin de type de données musicales

Indique le type de données musicales enregistrées sur le disque présent dans le tiroir de disque ou sur le périphérique USB raccordé au port USB.

#### ⑤ Témoins du mode d'affichage horaire

Indique le type d'informations horaires affichées sur la face avant (☞ p.16).

#### ⑥ Témoin PROG

S'allume lorsque le mode Lecture programmée est sélectionné.

#### ⑦ Témoin RANDOM

S'allume lorsque le mode Lecture aléatoire est sélectionné.

#### ⑧ Témoin REP OFF S ALL A-B

S'allume lorsque le mode Lecture répétée est sélectionné.

#### ⑨ ◀◀◀◀

Revient au début de la plage actuelle. Maintenez la pression pour accélérer la recherche arrière. Appuyez deux fois pour accéder à la plage précédente (☞ p.15).

#### ⑩ ▷▶▶▶

Sert à démarrer la lecture ou à la mettre sur pause (☞ p.15). Lorsque l'on enfonce cette touche en mode veille, l'amplificateur s'allume automatiquement et la source d'entrée passe soit sur CD soit sur USB, selon la dernière sélection.

#### ⑪ ▷▶▶▶▶▶

Passé à la plage suivante. Maintenez la pression pour accélérer la recherche avant (☞ p.15).

#### ⑫ ⏻ (On/Standby)

Sert à mettre le lecteur de CD en service ou en veille. Lorsque l'on enfonce cette touche en mode veille, l'amplificateur s'allume automatiquement et la source d'entrée passe soit sur CD soit sur USB, selon la dernière sélection.

#### ⑬ ◻◻◻◻ (pause)

S'allume quand le lecteur de CD est sur pause.

#### ⑭ Tiroir pour le disque

Contient le disque à lire.

#### ⑮ Afficheur de la face avant

Montre l'état actuel du lecteur de CD.

#### ⑯ ⏴

Sert à ouvrir ou fermer le tiroir pour le disque. Lorsque l'on enfonce cette touche en mode veille, l'amplificateur s'allume automatiquement et la source d'entrée passe soit sur CD.

#### ⑰ ◻

Arrête la lecture (☞ p.15).

## Boîtier de télécommande

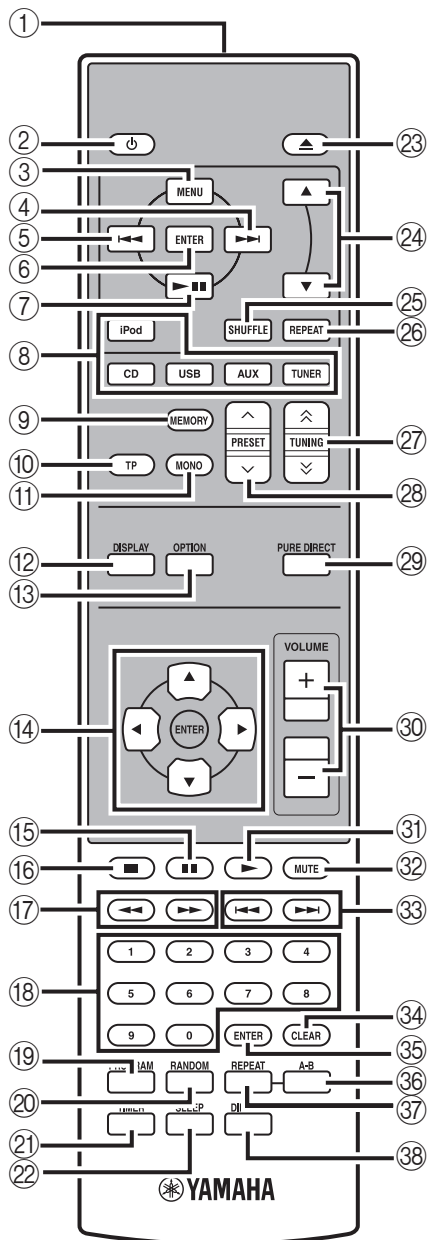

Ce boîtier de télécommande peut faire fonctionner les composants du système (y compris les fonctions du syntoniseur) et un iPod posé sur une station iPod au-dessus de l'ampli-tuner. Pour faire fonctionner le lecteur de CD, les fonctions du tuner ou un iPod avec le boîtier de télécommande, vous devez régler l'ampli-tuner sur le mode d'entrée correspondante (☞ 8) Touches de sélection d'entrée).

### Pour faire fonctionner votre iPod

Appuyez sur la touche de fonction iPod correspondante sur le boîtier de télécommande.

Les touches de fonction iPod sont indiquées par **iPod** dans la section ci-dessous. Voir page 25 pour plus d'informations sur le fonctionnement de votre iPod.

#### ① Émetteur de signaux infrarouges

Il envoie des signaux au système sur lequel vous voulez agir.

#### ② **⏻ (On/Standby)**

Sert à mettre le système en service ou en veille.

#### ③ **MENU iPod**

Revient au niveau précédent dans le menu iPod.

#### ④ **▶▶ iPod**

Passes à la chanson suivante. Maintenez la pression pour accélérer la recherche avant.

#### ⑤ **◀◀ iPod**

Passes au début de la plage actuelle. Appuyez deux fois pour revenir à la plage précédente. Maintenez la pression pour accélérer la recherche arrière.

#### ⑥ **ENTER iPod**

Appuyez sur ENTER pour valider le groupe sélectionné. (Lorsque vous appuyez sur ENTER la lecture commence si un morceau est sélectionné.)

#### ⑦ **▶/|| iPod**

Sert à démarrer la lecture ou à la mettre sur pause.

#### ⑧ **Touches de sélection d'entrée**

Servent à sélectionner la source d'entrée sur l'ampli-tuner. Lors de la sélection d'une source d'entrée, appuyez sur la touche de sélection d'entrée correspondante (ou tournez INPUT sur la face avant).

Le nom de la source d'entrée correspondante apparaît sur l'afficheur de la face avant de l'ampli-tuner.



Lorsque CD ou USB est sélectionné en tant que source d'entrée, le lecteur de CD s'allume automatiquement et lorsqu'une autre source d'entrée est sélectionnée, le lecteur de CD se met en mode veille.

#### ⑨ **MEMORY**

Sert à mettre des fréquences en mémoire (☞ p.19). Démarre la mise en mémoire automatique des fréquences (☞ p.18).

#### ⑩ **TP**

Permet d'accéder au mode de réception du service de données TP (Info trafic) (☞ p.21).

**⑪ MONO**

Sert à régler le mode de réception d'émissions FM en mode mono.

**⑫ DISPLAY**

Permet de changer les informations apparaissant sur l'afficheur de la face avant de l'ampli-tuner et du lecteur de CD (☞p.16, p.20).

**⑬ OPTION**

Permet d'accéder au mode du menu options. Voir pages 19, 21 et 24 pour les éléments du menu options.

**⑭ ▲, ▼, ◀, ▶, ENTER**

Pour sélectionner et valider un élément.

**⑮ ■■**

Met la lecture sur pause (☞p.15).

**⑯ ■■**

Arrête la lecture (☞p.15).

**⑰ ◀◀, ▶▶**

Marche arrière et avance rapide de la musique.

**⑱ Touches numériques**

Permet de saisir des numéros.

**⑲ PROGRAM**

Sert à mettre le lecteur de CD en mode de programmation des plages (☞p.17).

**⑳ RANDOM**

Sert à activer/désactiver la lecture aléatoire (☞p.17).

**㉑ TIMER**

Indique l'heure actuelle sur l'afficheur de la face avant de l'ampli-tuner. Et permet de régler l'horloge (☞p.12) ou la minuterie (☞p.22).

**㉒ SLEEP**

Sert à mettre la minuterie d'arrêt en service sur le système (☞p.23).

**㉓ ▲**

Sert à ouvrir ou fermer le tiroir pour le disque.

**㉔ ▲, ▼ iPod**

Appuyez sur ▲ ou ▼ pour passer d'un élément à un autre dans le groupe sélectionné (☞p.25).

**㉕ SHUFFLE iPod**

Permet de sélectionner le mode de lecture aléatoire (☞p.25).

**㉖ REPEAT iPod**

Permet de sélectionner le mode de lecture répétée (☞p.25).

**㉗ TUNING ▲/▼**

Appuyez sur TUNING ▲/▼ pour la syntonisation manuelle et appuyez sur TUNING ▲/▼ et maintenez enfoncé pour la syntonisation automatique (☞p.18).

**㉘ PRESET ▲/▼**

Permet de sélectionner une station présélectionnée (☞p.19).

**㉙ PURE DIRECT**

Sert à mettre en service ou hors service le mode Pure Direct (☞p.13).

**㉚ VOLUME +/-**

Sert à ajuster le volume général de l'ampli-tuner.

**㉛ ▶**

Démarre la lecture (☞p.15).

**㉜ MUTE**

Permet de couper le volume (☞p.14).

**㉝ ◀◀, ▶▶**

Permet d'accéder au début de la plage actuelle ou de la plage suivante.

**㉞ CLEAR**

Permet d'effacer une entrée.

**㉟ ENTER**

Permet de valider une entrée.

**㊱ A-B**

Permet de définir les points de départ et de fin d'une section et de lire la section spécifiée à répétition (☞p.17).

**㊲ REPEAT**

Permet de sélectionner le mode Lecture répétée (☞p.16).

**㊳ DIMMER**

Permet de changer la luminosité de l'afficheur de la face avant (☞p.14).

# PRÉPARATIONS

## Raccordement d'enceintes/d'appareils auxiliaires/d'antennes

Avant de raccorder le système, veuillez lire attentivement la procédure et les remarques. **Le boîtier de télécommande et le fonctionnement en liaison du système ne sont opérationnels que lorsque l'ampli-tuner et le lecteur de CD sont raccordés via le câble de commande du système.** Pour de plus amples informations sur les enceintes (NS-BP300), reportez-vous au mode d'emploi qui les accompagne.

### Raccordement du système

- 1 Raccordez les prises AUDIO IN (A) PLAYER L/R) de l'ampli-tuner aux prises AUDIO OUT (A) L/R) du lecteur de CD à l'aide du câble audio stéréo RCA fourni.
- 2 Raccordez la prise SYSTEM CONNECTOR (B) TO:PLAYER) de l'ampli-tuner à la prise SYSTEM CONNECTOR (B) TO:RECEIVER) du lecteur de CD à l'aide du câble de commande du système fourni.
- 3 Raccordez les bornes d'enceintes (L) de l'ampli-tuner aux bornes d'enceintes de l'enceinte gauche et les bornes d'enceintes (R) de l'ampli-tuner aux bornes d'enceintes de l'enceinte droite avec les câbles d'enceintes fournis en même temps que la paire d'enceintes (NS-BP300).
- 4 Raccordez l'antenne FM fournie à la prise ANTENNA.

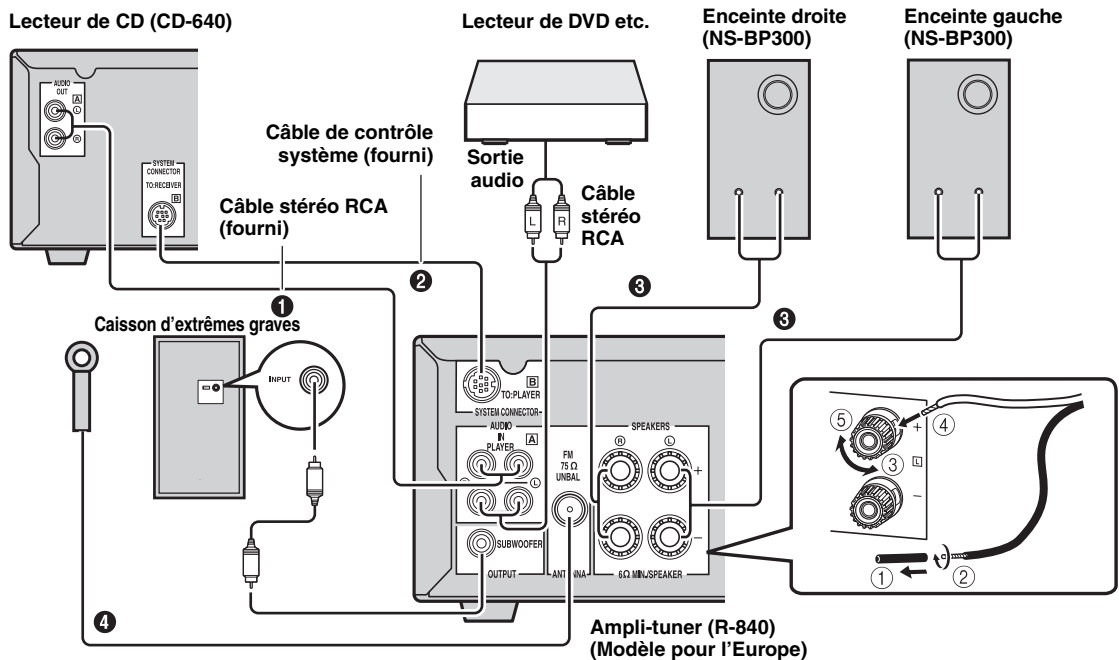

### AVERTISSEMENT

- Ne branchez pas cet appareil ou d'autres composants sur l'alimentation secteur sans avoir effectué au préalable le raccordement des composants entre eux.
- Veillez à ce que les fils nus des enceintes ne puissent pas être en contact, ni entre eux ni avec une pièce métallique de l'ampli-tuner. L'ampli-tuner et/ou les enceintes risqueraient d'être endommagés.
- Tous les raccordements doivent être exacts : L (gauche) sur L, R (droite) sur R, « + » sur « + » et « - » sur « - ». Si les raccordements ne sont pas effectués correctement, aucun son ne sortira des enceintes et si la polarité des raccordements des enceintes n'est pas respectée, la restitution du son sera peu naturelle et dénuée de graves. Consultez également le mode d'emploi pour chacun de vos composants.

### Remarques

- La connexion par le câble de commande du système permet de transmettre les signaux de télécommande de l'ampli-tuner au lecteur de CD.
- Dans le cas d'une connexion d'enceintes autres que le modèle NS-BP300, utilisez des enceintes d'une impédance supérieure à 6Ω.
- Si la réception des ondes radioélectriques est médiocre, ou encore si vous désirez l'améliorer, nous vous suggérons d'envisager l'emploi d'antennes extérieures, disponibles dans le commerce. Pour de plus amples détails concernant cette question, veuillez consulter le revendeur Yamaha ou un service après-vente.

## Raccordement des câbles d'alimentation

Après avoir effectué tous les raccordements, connectez les câbles d'alimentation de ce système et des autres composants à des prises secteur murales.

**Ampli-tuner (R-840)**

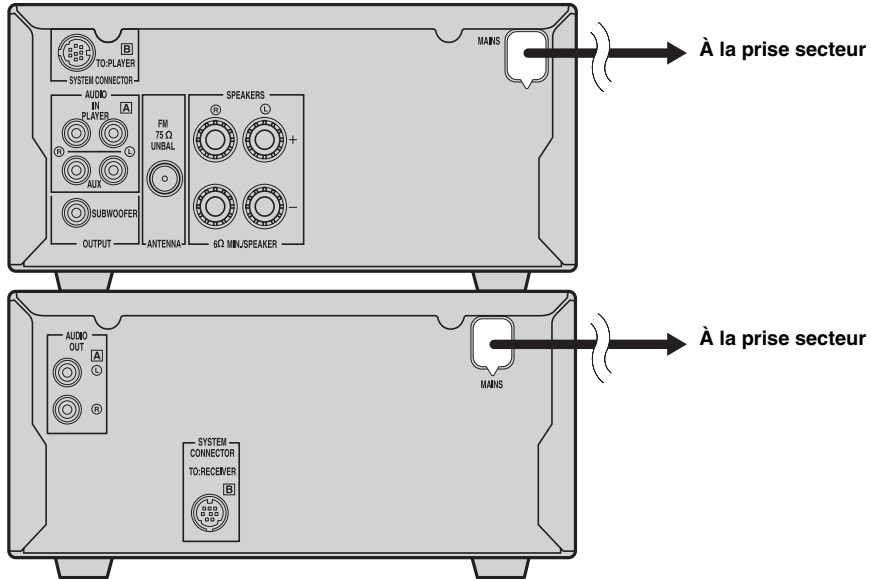

**Lecteur de CD (CD-640)**

## Raccordement d'un iPod™

L'ampli-tuner est muni d'une station iPod sur la face supérieure où vous pouvez poser votre iPod et en contrôler la lecture à l'aide du boîtier de télécommande fourni. Utilisez cet ampli-tuner avec l'adaptateur de station iPod (fourni avec votre iPod ou disponible dans le commerce) approprié à votre iPod. L'utilisation de l'ampli-tuner sans un adaptateur de station iPod approprié peut induire un raccordement défectueux.



Si l'ampli-tuner est mis sous tension ou est en mode veille, raccordez l'iPod pendant la lecture. L'ampli-tuner démarre automatiquement la lecture de l'iPod (pour la cinquième génération minimum d'iPod, iPod touch, iPod Classic ou iPod nano).

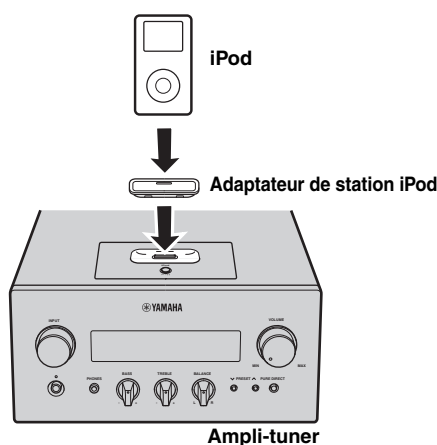

### Remarques

- Seuls iPod (Click and Wheel), iPod nano, iPod Classic, iPod mini et iPod touch sont pris en charge.
- Ne raccordez aucun accessoire iPod (tel qu'un casque, une télécommande filaire ou un émetteur-récepteur FM) à votre iPod quand il est posé sur une station iPod.
- À moins que votre iPod soit bien positionné dans la station iPod, les signaux audio risquent de ne pas être reproduits correctement.
- Une fois que la connexion entre votre iPod et l'ampli-tuner est terminée et que l'ampli-tuner est réglé sur le mode iPod (réf. p.6), « CONNECTED » apparaît sur l'afficheur de la face avant. Si la connexion entre votre iPod et l'ampli-tuner échoue, un message apparaît sur l'afficheur de la face avant. Pour la liste complète des messages concernant les connexions, voir la section iPod dans « GUIDE DE DEPANNAGE » (réf. p.26).
- Lorsque votre iPod est posé dans la station iPod de l'ampli-tuner, votre iPod peut être chargé automatiquement même lorsque l'ampli-tuner est en mode veille.
- Vous pouvez déconnecter l'iPod pendant la lecture.

## Raccordement de périphériques USB

Ce lecteur de CD dispose d'un port USB et peut accéder à des fichiers MP3 ou WMA enregistrés sur votre périphérique USB. Raccordez votre périphérique USB au port USB situé sur le panneau avant du lecteur de CD.

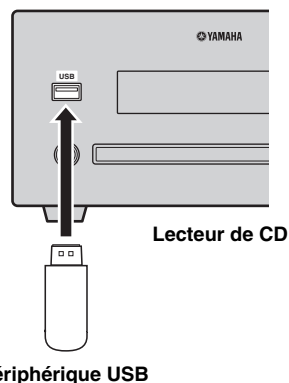

### ■ Périphériques USB pris en charge

Ce lecteur de CD prend en charge des périphériques USB de stockage de masse (par exemple, les mémoires flash, les lecteurs de cartes ou les lecteurs audio portables) en utilisant le format FAT16 ou FAT32.

### Remarques

- Il se peut que certains appareils ne fonctionnent pas correctement même s'ils remplissent les conditions.
- Ne connectez pas des appareils autres que les périphériques de stockage de masse USB.
- Lorsque vous insérez plus d'une carte mémoire simultanément à l'aide de lecteurs de cartes, etc., une seule carte mémoire est reconnue.
- Yamaha et ses revendeurs déclinent toute responsabilité en cas de perte de données enregistrées sur les périphériques USB reliés à l'ampli-tuner. Par précaution, il est conseillé de faire des copies de sauvegarde de vos fichiers.
- Le bon fonctionnement et l'alimentation en énergie de tous les périphériques USB ne sont pas garantis.
- Lorsque votre périphérique USB est raccordé au port USB, votre périphérique USB peut être chargé automatiquement même si le lecteur de CD est en mode veille. Certains périphériques USB ne peuvent pas être chargés en mode veille.
- Vous pouvez déconnecter le périphérique USB pendant la lecture.



## Mise en place des piles dans le boîtier de télécommande

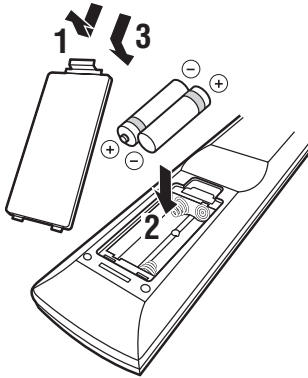

### ■ Remarques sur les piles

- Remplacez les deux piles lorsque la portée de fonctionnement du boîtier de télécommande diminue.
- Utilisez des piles AAA, R03, UM-4.
- Assurez-vous que les polarités sont respectées. Consultez l'illustration à l'intérieur du logement des piles.
- Retirez les piles si le boîtier de télécommande restera inutilisé pendant une longue durée.
- N'utilisez pas tout à la fois des piles neuves et des piles usagées.
- N'utilisez pas, en même temps, des piles de type différent (notamment, une pile alcaline et une pile au manganèse). Veuillez lire attentivement l'emballage, étant donné que ces différents types de piles peuvent avoir la même forme et la même couleur.
- Si les piles ont fui, mettez-les immédiatement au rebut. Évitez de toucher la substance dérivant de la fuite et de la laisser entrer en contact avec un vêtement, etc. Nettoyez à fond le logement des piles avant la mise en place de nouvelles piles.
- Ne jetez pas les piles avec les autres ordures ménagères; mettez-les correctement au rebut conformément à la réglementation locale.

## Utilisation du boîtier de télécommande

Le boîtier de télécommande transmet un rayon infrarouge directionnel. Assurez-vous que vous dirigez le boîtier de télécommande vers le capteur de télécommande sur la face avant de l'ampli-tuner pendant l'opération.

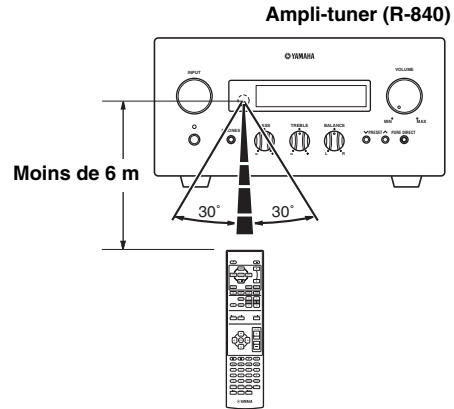

### Remarques

- La zone comprise entre le boîtier de télécommande et l'ampli-tuner doit être débarrassée de tout obstacle.
- Ne renversez pas d'eau ou d'autres liquides sur le boîtier de télécommande.
- Ne laissez pas tomber le boîtier de télécommande.
- Ne conservez pas et ne rangez pas le boîtier de télécommande dans les types de conditions suivants :
  - humidité élevée, par exemple près d'un bain
  - température élevée, par exemple près d'un appareil de chauffage ou d'une cuisinière
  - très basses températures
  - endroits poussiéreux.
- N'exposez pas le capteur de télécommande à un éclairage vif, en particulier une lampe fluorescente à convertisseur, sinon le boîtier de télécommande risque de ne pas fonctionner correctement. Si besoin est, mettez le système à l'abri de tout éclairage direct.

## Réglage de l'horloge

Avant de commencer la lecture, effectuez les opérations suivantes pour régler l'horloge de l'ampli-tuner.

### Remarques

- Utilisez le boîtier de télécommande pour régler l'horloge. Il n'est pas possible de régler l'horloge avec les touches de l'ampli-tuner.
- L'ampli-tuner prend en charge l'affichage de l'heure en format 24 heures.
- Si vous n'appuyez sur aucune touche pendant 90 secondes, l'ampli-tuner revient en mode normal.

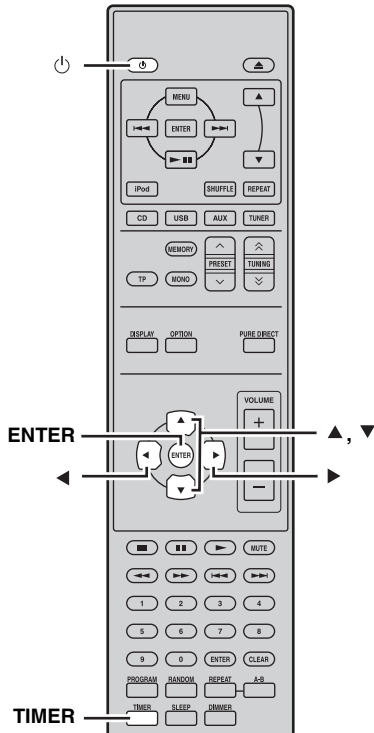

### 1 Appuyez sur pour mettre l'ampli-tuner sous tension.

L'afficheur de la face avant s'allume.

### 2 Appuyez sur **TIMER** pour afficher l'heure actuelle.

Si l'heure n'est pas réglée, « SET TIME » clignote sur l'afficheur.

Appuyez sur **ENTER** pour passer à l'étape 3.

### 3 Appuyez sur / pour sélectionner « TIME », et appuyez sur **ENTER**.

L'ampli-tuner entre en mode de réglage de l'horloge. Les chiffres des heures commencent à clignoter.

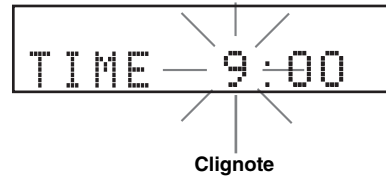

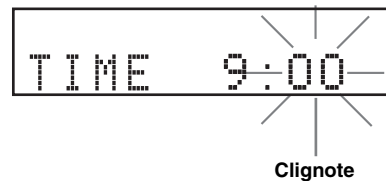

### 4 Réglez l'heure à l'aide de /, et appuyez sur .

Les chiffres des minutes commencent à clignoter.



### 5 Réglez les minutes à l'aide de /, et appuyez sur **ENTER**.

Les chiffres des heures et des minutes commencent à clignoter.

Pour changer à nouveau l'heure ou les minutes, appuyez sur  ou , effectuez les étapes 4 et 5, et passez à l'étape 6.

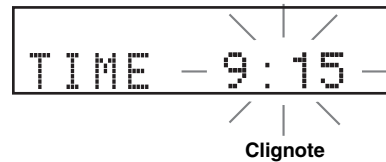

### 6 Appuyez sur **ENTER**.

L'horloge est réglée.

Les segments des heures et des minutes arrêtent de clignoter et restent allumés. L'ampli-tuner revient au mode normal.



Vous pouvez revenir à l'écran précédent en appuyant sur .

# FONCTIONNEMENT DU SYSTÈME

Procédez de la façon suivante pour sélectionner une source d'entrée et régler les paramètres du son sur le système.

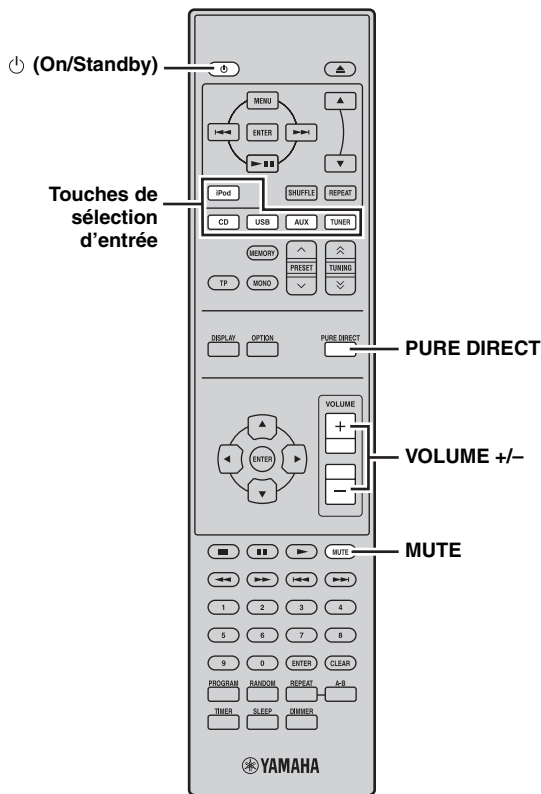
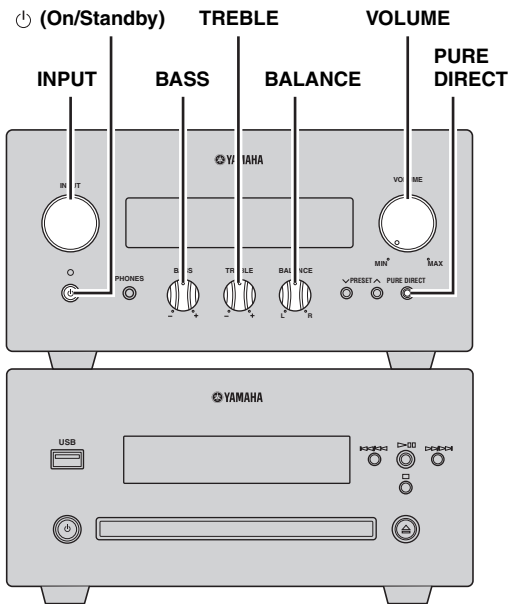

## Fonctionnement de base du système

### 1 Appuyez sur **⏻ (On/Standby)** pour mettre l'ampli-tuner en service.

Selon le mode d'entrée de l'ampli-tuner, le lecteur de CD est également mis sous tension par la connexion de commande du système (réf. p.8). L'afficheur de la face avant s'allume.



Ce système dispose d'une fonction de mise en veille automatique (réf. p.24) qui le met automatiquement en mode veille s'il n'est pas utilisé pendant 30 minutes alors que l'ampli-tuner est réglé sur le mode d'entrée CD ou USB.

### 2 Appuyez sur l'une des touches de sélection d'entrée (ou tournez INPUT sur la face avant) pour sélectionner la source d'entrée souhaitée.

### 3 Commencez la lecture sur l'appareil sélectionné, ou choisissez une station de radio.

Pour plus d'informations concernant la lecture de disques/ de périphériques USB, voir page 15, et pour plus d'informations concernant la syntonisation, voir page 18.

### 4 Appuyez sur **VOLUME +/-** (ou tournez **VOLUME** sur la face avant) pour régler le volume au niveau de sortie souhaité.

### 5 Tournez **BASS**, **TREBLE** ou **BALANCE** sur la face avant de l'ampli-tuner pour régler les paramètres suivants.

**BASS** : Sert à régler la réponse des basses fréquences.

**TREBLE** : Sert à régler la réponse des hautes fréquences.

**BALANCE** : Sert à régler le volume des enceintes gauche et droite.

### ■ Mode Pure Direct

Le mode Pure Direct contourne le circuit de réglage de la tonalité et éteint l'afficheur de la face avant; ce qui permet d'écouter un son direct en haute fidélité.

### Appuyez sur **PURE DIRECT** (ou **PURE DIRECT** sur la face avant) pour activer le mode Pure Direct.

L'afficheur de la face avant s'éteint automatiquement.

**PURE DIRECT** est rétroéclairé en bleu sur la face avant.

### Remarques

- Si vous effectuez une opération quelconque quand le mode Pure Direct est activé, l'afficheur de la face avant s'allume brièvement pour signaler la commande.
- Lorsque le mode Pure Direct est activé, **BASS**, **TREBLE** ou **BALANCE** ne sont pas disponibles.

## Pour mettre hors service le mode Pure Direct

Appuyez à nouveau sur PURE DIRECT. Le rétroéclairage PURE DIRECT s'éteint et l'afficheur de la face avant s'allume.

## ■ Mise en sourdine du son (MUTE)

**Appuyez sur MUTE pour réduire le volume actuel d'environ 20 dB.**

« MUTE ON » apparaît sur l'afficheur de la face avant. Appuyez à nouveau sur MUTE pour rétablir la sortie audio au niveau précédent du volume.

## Modification de la luminosité de l'afficheur de la face avant

Vous pouvez assombrir l'afficheur de la face avant de l'ampli-tuner. L'afficheur de la face avant du lecteur de CD s'assombrit dans la mesure où il est relié par le câble de commande du système (☞ p.8). (Le réglage par défaut est « DIMMER OFF ».)

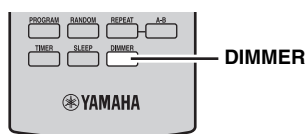

## Appuyez sur DIMMER.

Vous pouvez définir la luminosité souhaitée de l'afficheur de la face avant en sélectionnant normal (brillant), mi-sombre ou sombre.

## Utilisation d'un casque

Vous pouvez raccorder votre casque à la prise PHONES située sur la face avant de l'ampli-tuner.

Le son restitué par les enceintes et le caisson de graves s'arrête.

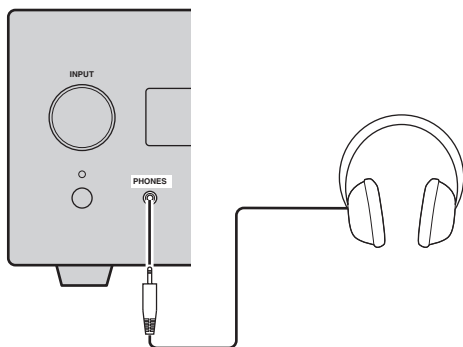

# FONCTIONNEMENT DES DISQUES ET PÉRIPHÉRIQUES USB

Vous pouvez procéder à la lecture de vos CD audio ainsi que de fichiers MP3 ou WMA enregistrés sur un disque/périphérique USB. Selon le disque/périphérique USB, certaines opérations peuvent être différentes ou restreintes. Avant d'engager la lecture, vérifiez si votre disque/périphérique USB est compatible avec ce système (☞ p.3).

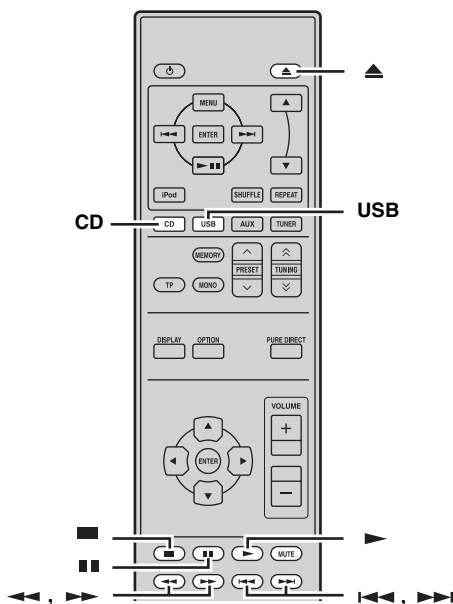

## Opérations pour la lecture

### ■ Pour lancer la lecture d'un disque

**1** Sélectionnez CD en tant que source d'entrée (☞ p.13).

**2** Appuyez sur pour ouvrir le tiroir du disque et charger un CD.

**3** Appuyez sur .

La lecture commence automatiquement.  
Pour un CD audio, la lecture commence à partir de la première plage et pour les fichiers MP3 ou WMA, elle suit l'ordre alphanumérique des noms de fichiers.



Vous pouvez également fermer le tiroir de disque en appuyant sur la touche de la face avant du lecteur de CD.

### ■ Pour lancer la lecture du périphérique USB

**1** Sélectionnez USB en tant que source d'entrée (☞ p.13).

**2** Raccordez votre périphérique USB au port USB du lecteur de CD.

Le nombre total de fichiers s'affiche.

Le temps de lecture peut dépasser 30 secondes selon le nombre de fichiers/dossiers.

**3** Appuyez sur pour démarrer la lecture.

Les fichiers sont lus dans l'ordre des dates et heures de création.

#### Remarques

- La durée totale n'apparaît pas pour la lecture du périphérique USB.
- Si le périphérique USB est partitionné, seule la première partition est affichée.
- Il se peut que certains fichiers ne fonctionnent pas correctement selon les caractéristiques du périphérique USB.
- Les fichiers protégés par les droits d'auteur ne peuvent pas être lus.
- Ce système peut lire des fichiers dont la taille est inférieure ou égale à 4 Go.

### Pour arrêter la lecture

Appuyez sur .

Pour un CD audio, le nombre total de plages et la durée totale du disque sont affichés et pour un disque MP3/WMA ou un périphérique USB, le nombre total de fichiers est affiché sur la face avant.

### Pour interrompre la lecture

Appuyez sur .

Pour reprendre la lecture normale, appuyez sur .

### Pour sauter des plages

- Pour revenir au début de la plage actuelle, appuyez sur .
- Pour passer à la plage suivante, appuyez sur .
- Pour passer à la plage précédente, appuyez rapidement deux fois sur .

### Pour reculer ou avancer rapidement

- Pour un recul rapide, appuyez sur .
  - Pour une avance rapide, appuyez sur .
- Pour reprendre la lecture normale, appuyez sur .



Seul un son faible est audible pendant le recul ou l'avance rapide.

## Changement des informations concernant la lecture sur l'afficheur

Il est possible de modifier les informations relatives à la lecture du disque qui apparaissent sur l'afficheur de la face avant du lecteur de CD. Les informations disponibles diffèrent en fonction du type de disque/périphérique USB.

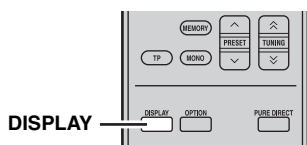

Appuyez sur DISPLAY plusieurs fois pendant la lecture d'un disque/périphérique USB.

Chaque fois que vous appuyez sur la touche, l'affichage des informations change comme indiqué dans « Informations concernant la lecture des CD audio » et « Informations concernant la lecture des fichiers MP3 ou WMA enregistrés sur des disques/périphériques USB ».

### Remarques

- Selon le disque/périphérique USB, il se peut que certaines informations ne soient pas disponibles.
- Il se peut que certains caractères spéciaux ne s'affichent pas correctement.

### ■ Informations concernant la lecture des CD audio

Les informations suivantes peuvent être affichées pendant la lecture d'un CD audio.

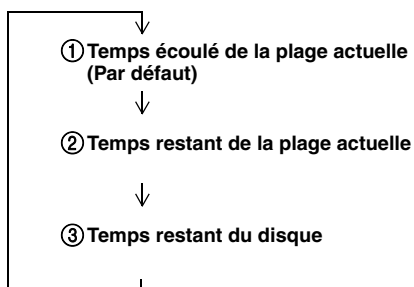

### ■ Informations concernant la lecture des fichiers MP3 ou WMA enregistrés sur des disques/périphériques USB

Les informations suivantes sont disponibles pendant la lecture d'un disque MP3 ou WMA/périphérique USB.

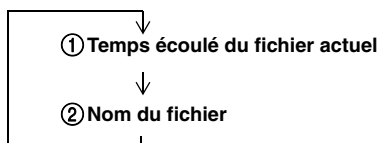

### Remarque

Après l'affichage d'un nom de fichier pendant quelques secondes, l'écran repasse automatiquement à l'affichage du temps écoulé.

## Répétition de la lecture (Repeat Play)

Il est possible de lire à maintes reprises une seule page ou toutes les pages d'un disque/périphérique USB.

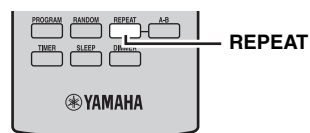

1 Commencez la lecture du disque/périphérique USB qui doit être répétée.

2 Pendant la lecture du disque/périphérique USB, appuyez sur REPEAT pour sélectionner le mode de répétition souhaité.

À chaque pression de la touche, le témoin du mode de lecture répétée sur l'afficheur de la face avant du lecteur de CD change de la façon suivante.

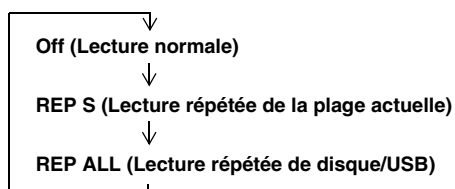

### Pour annuler la lecture répétée

Appuyez plusieurs fois de suite sur REPEAT de sorte que le témoin de lecture répétée disparaisse de l'afficheur de la face avant.

### Remarque

Le mode Lecture répétée est annulé lorsque le disque/périphérique USB est enlevé.



« REP OFF » apparaît lorsque le système est réglé sur le mode Pure Direct.

## Répétition d'une section spécifiée (Repeat A-B)

Il est possible de répéter une section précise d'une page.

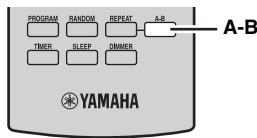

### 1 Appuyez sur A-B pour définir le point de départ de la lecture répétée.

« REP » et « A- » s'allument sur l'afficheur de la face avant du lecteur de CD.

### 2 Appuyez sur A-B pour définir le point final de la lecture répétée.

« A-B » s'allume sur l'afficheur. La section sélectionnée est lue plusieurs fois.

### Pour annuler la répétition A-B

Appuyez à nouveau sur A-B pour faire disparaître « A-B » de l'afficheur de la face avant.

#### Remarques

- Il n'est pas possible de régler la répétition A-B pour qu'elle commence sur une page et se termine sur une autre page.
- Cette opération n'est pas disponible pour les fichiers MP3 ou WMA enregistrés sur un disque/périphérique USB.
- Si vous arrêtez la lecture en appuyant sur ■, la répétition A-B est annulée.
- Il n'est pas possible d'utiliser la répétition A-B lorsque cet appareil est en mode Pure Direct.

## Lecture aléatoire (Random Play)

Les plages d'un disque/périphérique USB peuvent être lues de manière aléatoire.

#### Remarque

Lors de la lecture aléatoire d'un disque/périphérique USB, il n'est possible d'afficher le temps restant du disque/périphérique USB.

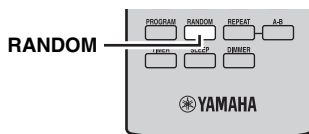

### Appuyez sur RANDOM pendant l'arrêt de la lecture.

Le témoin RANDOM s'allume sur l'afficheur de la face avant du lecteur de CD et la lecture aléatoire commence.

### Pour annuler la lecture aléatoire

Appuyez sur ■.

## Lecture dans un ordre donné (Program Play)

Il est possible de personnaliser l'ordre de lecture de maximum 50 plages enregistrées sur un CD audio. Cette opération n'est pas disponible pour les disques de données et les périphériques USB.

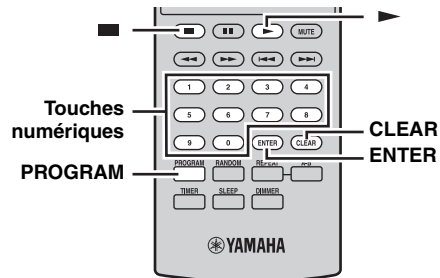

### 1 Appuyez sur ■ pour arrêter la lecture.

### 2 Appuyez sur PROGRAM.

Le lecteur de CD passe en mode d'entrée de programmation et le témoin PROG s'allume sur l'afficheur de la face avant.

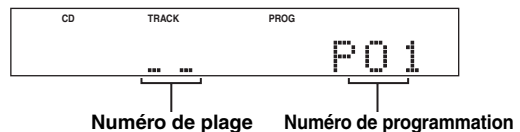

### 3 Utilisez les touches numériques pour saisir le numéro de plage que vous souhaitez programmer et appuyez sur ENTER.

Exemple : pour sélectionner le numéro de plage 8, appuyez sur 8, ensuite, appuyez sur ENTER pour valider la saisie. L'afficheur de la face avant fait apparaître le nombre total de plages et ensuite l'écran de programmation. Répétez cette étape jusqu'à ce que toutes les plages souhaitées aient été programmées.

### 4 Appuyez sur ► pour démarrer la lecture programmée.

### Pour supprimer la dernière plage programmée

Appuyez sur CLEAR en mode d'entrée de programmation. La dernière plage programmée est supprimée.

### Pour supprimer toutes les plages programmées

Appuyez sur CLEAR après avoir quitté le mode d'entrée de programmation.

Toutes les plages programmées sont supprimées. L'afficheur s'éteint après 2 secondes.

#### Remarque

Si vous ouvrez le plateau de disque ou mettez le lecteur de CD en mode de veille, la programmation sera automatiquement annulée.

# SYNTONISATION FM

Il existe 2 méthodes de syntonisation : syntonisation automatique et syntonisation manuelle. Vous pouvez aussi utiliser la syntonisation automatique et la syntonisation manuelle pour mettre en mémoire jusqu'à 30 stations.

## Syntonisation automatique

La syntonisation automatique est efficace lorsque les signaux captés sont puissants et qu'il n'existe aucune interférence.

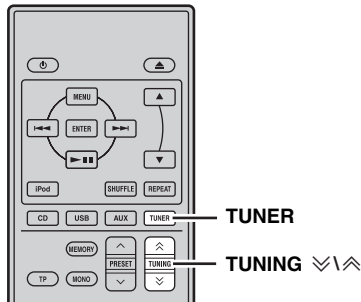

**1 Appuyez sur TUNER pour mettre l'ampli-tuner en mode FM.**

**2 Appuyez et maintenez enfoncée la touche TUNING  $\leftarrow/\rightarrow$  pendant plus de 2 secondes pour lancer la syntonisation automatique.**

Lorsqu'une station est accordée, le témoin TUNED s'allume et la fréquence de cette station apparaît sur l'afficheur de la face avant.

- Appuyez sur  $\leftarrow$  pour diminuer la fréquence de syntonisation.
- Appuyez sur  $\rightarrow$  pour augmenter la fréquence de syntonisation.

## Syntonisation manuelle

Si le signal de la station que vous désirez écouter est peu puissant, effectuez une syntonisation manuelle.

**1 Appuyez sur TUNER pour mettre l'ampli-tuner en mode FM.**

**2 Appuyez sur TUNING  $\leftarrow/\rightarrow$  pour effectuer une syntonisation manuelle de la station souhaitée.**

## Mise en mémoire automatique des fréquences

Procédez de la manière ci-dessous pour présélectionner automatiquement les stations radio.

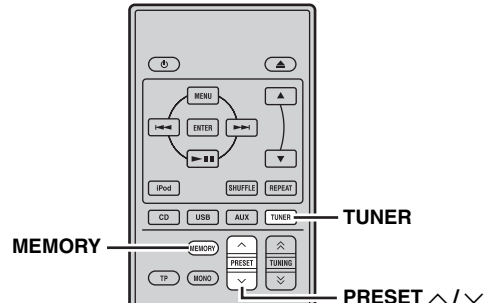

**1 Appuyez sur TUNER pour mettre l'ampli-tuner en mode FM.**

**2 Appuyez et maintenez enfoncée la touche MEMORY pendant plus de 2 secondes.**

Le témoin PRESET commence à clignoter sur l'afficheur de la face avant et la présélection automatique des stations démarre. Une fois toutes les fréquences recherchées, la présélection s'arrête automatiquement.

- La recherche débute à la fréquence inférieure et se poursuit vers la fréquence supérieure.
- L'ampli-tuner attribue automatiquement un numéro à chaque station détectée.
- Pour annuler la recherche, appuyez sur MEMORY.

### Remarques

- Vous pouvez présélectionner jusqu'à 30 stations FM.
- Les données relatives à une station qui peuvent exister sous un numéro de présélection sont effacées au moment où de nouvelles données sont sauvegardées sous ce numéro.



## Mise en mémoire manuelle des fréquences

Vous pouvez enregistrer jusqu'à 30 stations.

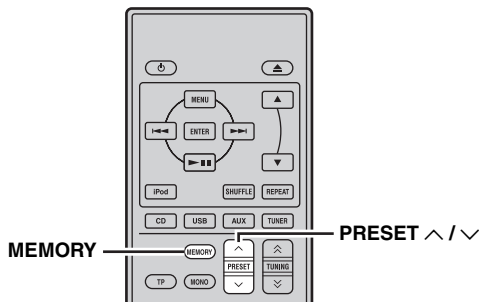

### 1 Réalisez l'accord sur la station radio que vous voulez présélectionner.

Voir page 18 pour de plus amples détails sur la syntonisation.

### 2 Appuyez sur MEMORY.

Le témoin PRESET clignote sur l'afficheur de la face avant pendant environ 5 secondes.

### 3 Appuyez à plusieurs reprises sur PRESET ^ / v pour sélectionner un numéro de station préregistrée alors que le témoin PRESET clignote.

### 4 Appuyez sur MEMORY pour la mettre en mémoire alors que le témoin PRESET clignote.

Le témoin PRESET s'allume sur l'afficheur de la face avant.

### 5 Répétez les étapes 1 à 4 jusqu'à ce que les stations souhaitées soient présélectionnées.

## Accord des stations présélectionnées

Vous pouvez accorder n'importe quelle station simplement en sélectionnant le numéro de présélection sur lequel elle a été préregistrée (p.18).

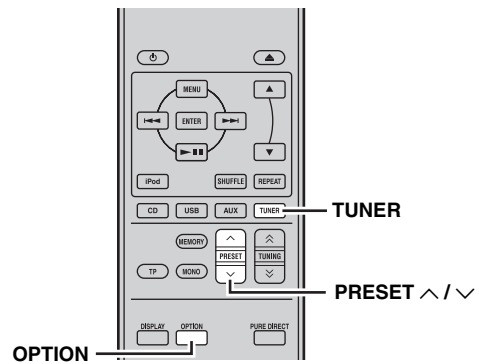

### Appuyez à plusieurs reprises sur PRESET ^ / v pour sélectionner une station préregistrée.



- Vous pouvez aussi utiliser la face avant pour accorder une station présélectionnée. Appuyez à plusieurs reprises sur PRESET ^ / v pour accorder une station présélectionnée.
- Lorsque vous appuyez sur PRESET ^ / v sur la face avant de l'ampli-tuner en veille, ce dernier active automatiquement le tuner et syntonise la station préregistrée que vous avez sélectionnée précédemment.

### ■ Pour supprimer la station présélectionnée

#### 1 Appuyez sur TUNER pour mettre l'appareil en mode FM.

#### 2 Appuyez sur OPTION pour afficher le menu options. Appuyez sur ^ / v pour sélectionner « PRESET DEL », et appuyez sur ENTER.

#### 3 Appuyez sur ^ / v pour sélectionner le numéro de présélection à supprimer, puis appuyez sur ENTER.

La station présélectionnée est maintenant supprimée. Vous pouvez continuer à effacer les stations présélectionnées sur cet écran. Répétez les étapes 2 et 3 jusqu'à la suppression de toutes les stations inutiles.

### Pour annuler une suppression

Appuyez sur OPTION.

# SYNTONISATION AVEC LE SYSTÈME DE DIFFUSION DE DONNÉES RADIO (MODÈLES POUR L'EUROPE SEULEMENT)

Le système de diffusion de données radio (modèles pour l'Europe seulement) est un système de transmission de données utilisé par les stations FM d'un grand nombre de pays. Les services du système de diffusion de données radio sont assurés par les stations d'un réseau. Cet ampli-tuner peut recevoir différents types d'informations via le système de diffusion de données radio, par exemple, PS (le nom de l'émission), PTY (le type de l'émission diffusée), RT (le message écrit), CT (l'heure) et TP (l'info trafic).

## Affichage des informations du système de diffusion de données radio

Cette fonction permet d'afficher les 4 types d'informations du système de diffusion de données radio suivants : PS (nom de l'émission), PTY (type de l'émission diffusée), RT (message écrit) et CT (heure).

### Remarques

- Vous ne pouvez sélectionner que les modes du système de diffusion de données radio proposés par la station.
- Si les signaux reçus ne sont pas assez forts, l'appareil peut être incapable d'utiliser le système de diffusion de données radio. Le mode « RT » diffuse souvent un grand nombre de données qui ne pourront pas toujours être affichées en même temps que d'autres modes du système de diffusion de données radio.
- Si le signal est affaibli par des interférences lorsque l'ampli-tuner reçoit le système de diffusion de données radio, il peut être soudainement coupé et dans ce cas « ...WAIT » apparaîtra sur l'afficheur de la face avant.
- Lorsque le mode « RT » est sélectionné, le nombre maximal de caractères alphanumériques pouvant être affichés s'élève à 64, symbole de l'umlaut compris. Les caractères ne pouvant pas être retranscrits sont remplacés par « \_ » (soulignement).

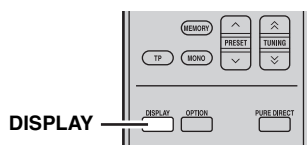

Tout en accordant une station du système de diffusion de données radio, appuyez plusieurs fois de suite sur DISPLAY pour sélectionner le mode d'affichage du système de diffusion des données radio souhaité.

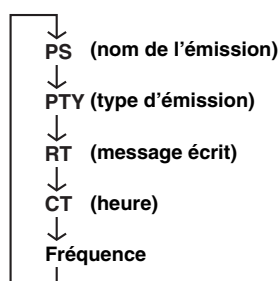

Reportez-vous au tableau ci-dessous pour avoir une description des types d'émission.

Type d'émissions	Descriptions
News	Informations
Affairs	Emissions à thème
Info	Informations
Sport	Sport
Educate	Éducation
Drama	Drama (Pièce radiophonique)
Culture	Émissions culturelles
Science	Émissions scientifiques
Varied	Emissions variées
Pop M	Musique pop
Rock M	Musique Rock
Easy M	Musique d'écoute facile
Light M	Musique classique légère
Classics	Musique classique
Other M	Autres musiques

## A l'aide du service de transmission des données TP (Info trafic)

Utilisez cette fonction pour recevoir le service de transmission des données TP (info trafic) du réseau du système de diffusion des données radio.

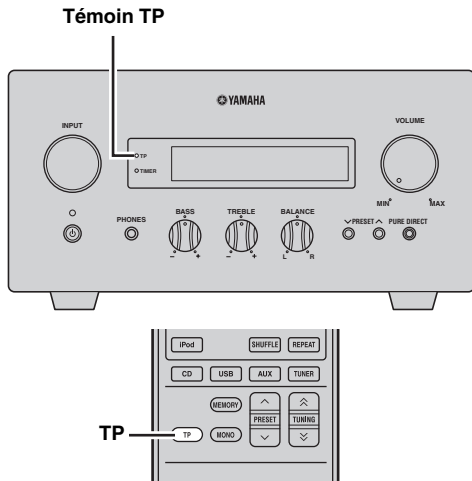

### 1 Syntonisez la station diffusant le système de diffusion des données radio.

### 2 Appuyez sur TP.

« TP SEARCH » clignote sur l'afficheur de la face avant pendant environ trois secondes puis la recherche commence.

Le témoin TP de l'ampli-tuner clignote pendant la recherche.

Lorsque l'émission d'Info trafic est reçue, le témoin TP reste allumé et la recherche s'arrête.

Si vous appuyez sur TP, la recherche recommence.

Si l'ampli-tuner ne parvient pas à recevoir l'émission d'info trafic, le témoin TP s'éteint et « NO TP » apparaît à l'écran. L'ampli-tuner revient à son état précédent.

### Pour annuler la recherche

Appuyez sur TP pendant la recherche.

## Réglages CT (heure)

Vous pouvez utiliser les informations CT reçues par les émissions du système de diffusion de données radio pour régler l'heure sur l'ampli-tuner.

### 1 Appuyez sur OPTION.

Un élément du menu options apparaît sur l'afficheur de la face avant.

### 2 Appuyez sur ▲/▼ pour sélectionner « AUTO CLOCK », et appuyez sur ENTER.

### 3 Appuyez sur ▲/▼ pour sélectionner « ON » ou « OFF », et appuyez sur ENTER.

L'état « AUTO CLOCK » est affiché.

Le réglage par défaut est « ON ».

ON : règle automatiquement l'horloge de l'ampli-tuner à l'aide des informations CT.

OFF : ne règle pas l'horloge de l'ampli-tuner.

### Pour quitter le menu options

Appuyez sur OPTION.

# RÉGLAGE DE LA MINUTERIE

L'ampli-tuner dispose de 2 types de minuteries. Le lecteur de CD est mis également automatiquement en service ou en veille par la commande du système (☞p.8).

## Réglage de la minuterie de mise en service

La minuterie de mise en service allume automatiquement l'ampli-tuner ou le met en veille à l'heure spécifiée. Vous pouvez aussi spécifier une entrée qui sera sélectionnée par l'ampli-tuner lorsque la minuterie de mise en service s'activera.

### Remarques

- Vous ne pouvez pas régler la minuterie si l'heure n'a pas été réglée (☞p.12).
- Si vous ne touchez à aucune touche pendant plus de 30 secondes qui suivent la dernière opération effectuée avec les touches, les opérations réalisées sont supprimées de la mémoire et l'affichage normal réapparaît.

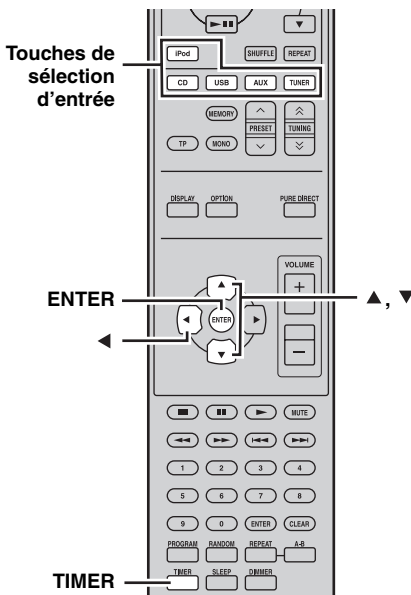
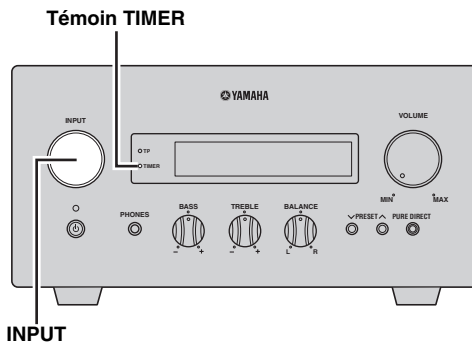

- 1 Appuyez sur **TIMER** et **▲/▼** pour sélectionner « **TIMER** », ensuite, appuyez sur **ENTER**.

L'ampli-tuner entre en mode de réglage de la minuterie. Le témoin **TIMER** de la face avant clignote.

- 2 Appuyez sur **▲** ou **▼** pour sélectionner « **ON** » (minuterie activée) ou « **OFF** » (minuterie désactivée), ensuite, appuyez sur **ENTER**.

**ON** : l'écran de réglage de la minuterie de mise en service apparaît. Passez à l'étape 3.

**OFF** : le témoin **TIMER** s'éteint et l'ampli-tuner revient en mode normal.

### Remarque

Pour désactiver la minuterie, sélectionnez « **OFF** ». Lorsque la minuterie est activée, le réglage de la minuterie et le témoin **TIMER** demeurent en service jusqu'à ce que vous choisissiez « **OFF** ».

- 3 Réglez l'heure de début de la minuterie.

Pour plus d'informations concernant la manière de régler l'horloge, voir les étapes de 4 à 6 dans « Réglage de l'horloge » (☞p.12).

- 4 Appuyez sur **▲/▼** ou sur une touche de sélection d'entrée pour sélectionner la source d'entrée à utiliser lorsque la minuterie allume l'ampli-tuner, ensuite appuyez sur **ENTER**.

L'ampli-tuner sélectionne automatiquement la source d'entrée lorsqu'il est mis en service par la minuterie de mise en service.

Si **FM** est choisie comme source d'entrée, le numéro de présélection (par exemple, « **P01** ») est présent sur l'afficheur de la face avant. Appuyez sur **▲/▼** pour sélectionner le numéro de présélection de la station que vous désirez écouter lorsque la minuterie est mise en service puis appuyez sur **ENTER**.

Si vous sélectionnez « **---** » (défaut), l'ampli-tuner choisit la station sur laquelle il était précédemment accordé.

Si aucune station n'a été présélectionnée, « **---** » apparaît. Appuyez sur **ENTER** et passez à l'étape 5. Vous ne pouvez choisir qu'une station présélectionnée. Enregistrez par avance la fréquence de la station que vous aimez écouter quand la minuterie est mise en service (☞p.19).

### Remarque

Vous ne pouvez pas sélectionner **AUX** en tant que source d'entrée.

## 5 Appuyez sur ▲/▼ pour régler la durée de fonctionnement de l'ampli-tuner.

Vous pouvez sélectionner une durée de 30 à 90 minutes par intervalles de 10 minutes. Sélectionnez « -- » si vous ne souhaitez pas que l'ampli-tuner passe automatiquement en mode veille.

## 6 Appuyez sur ENTER pour terminer le réglage de la minuterie.

Le témoin TIMER s'allume.

## 7 Appuyez sur ⏻ pour mettre l'ampli-tuner en mode de veille.

L'ampli-tuner sera automatiquement mis en service à l'heure spécifiée.

### Pour annuler l'opération de réglage de la minuterie

Appuyez sur TIMER pendant son fonctionnement.



Vous pouvez revenir à l'écran précédent en appuyant sur ◀.

## Réglage de la minuterie de mise hors service

La minuterie de mise hors service met l'ampli-tuner en veille dans le délai spécifié.

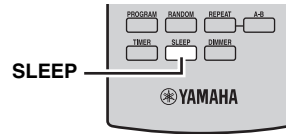

### Appuyez plusieurs fois de suite sur SLEEP pour sélectionner le délai souhaité.

Chaque fois que vous appuyez sur la touche, le délai change de la façon suivante.

Le témoin SLEEP s'allume sur l'afficheur de la face avant.

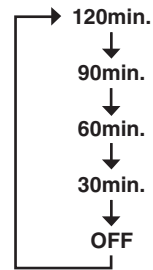

- La minuterie de mise hors service est annulée si l'ampli-tuner est mis en veille.
- Vous pouvez voir le temps restant sur l'afficheur de la face avant en appuyant une fois sur SLEEP lorsque la minuterie de mise hors service est activée.

### Pour désactiver la minuterie de mise hors service

Appuyez plusieurs fois de suite sur SLEEP de façon à sélectionner « OFF ».

# RÉGLAGE DU MODE DE MISE EN VEILLE AUTOMATIQUE

La fonction de veille automatique met automatiquement le système en veille lorsque CD ou USB est sélectionné en tant que source d'entrée et que le système n'est pas utilisé pendant 30 minutes.

## Remarques

- Cette fonction n'est pas opérationnelle sur l'ensemble du système sauf si vous avez raccordé correctement l'ampli-tuner et le lecteur de CD à l'aide du câble de commande du système fourni (p.8).
- Elle n'agit pas non plus sur l'ensemble du système pendant la lecture.

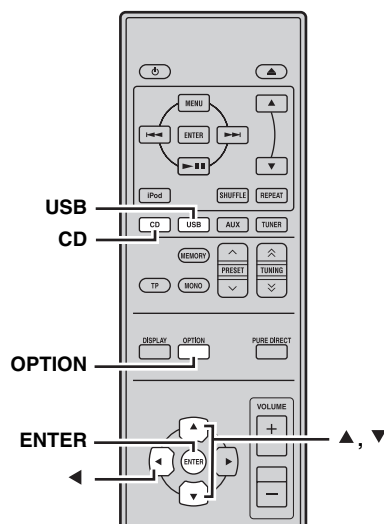

### 1 Appuyez sur CD ou USB pour sélectionner une source d'entrée, ensuite, appuyez sur OPTION.

« AUTO STBY » apparaît sur l'afficheur de la face avant de l'ampli-tuner.

### 2 Appuyez sur ENTER.

Le réglage actuel s'affiche.

### 3 Appuyez sur ▲/▼ pour sélectionner « ON » ou « OFF ».

Le réglage par défaut est « ON ».

### 4 Appuyez sur ENTER pour valider le réglage.

« AUTO STBY » apparaît à nouveau sur l'afficheur.

### 5 Appuyez sur OPTION.

L'ampli-tuner revient au mode normal.

## Pour annuler le réglage

Appuyez sur OPTION pendant son fonctionnement.



Vous pouvez revenir à l'écran précédent en appuyant sur ◀.

# COMMANDE iPod™

Avec le boîtier de télécommande, vous pouvez non seulement commander l'ampli-tuner (R-840) et le lecteur de CD (CD-640) mais aussi votre iPod posé sur la station iPod.

## Utilisation d'un iPod™

Lorsque vous posez votre iPod sur la station iPod, vous pouvez utiliser le boîtier de télécommande pour écouter de la musique enregistrée sur votre iPod.

Lors du raccordement de l'iPod pendant la lecture, ce système passe automatiquement en mode iPod.

### Remarques

- Seuls iPod (Click and Wheel), iPod nano, iPod Classic, iPod mini et iPod touch sont pris en charge.
- Certaines fonctions risquent de ne pas être compatibles selon le modèle ou la version du logiciel de votre iPod.



Voir le paragraphe « iPod » dans « GUIDE DE DEPANNAGE » (p.27) pour la liste complète des messages apparaissant sur l'afficheur de la face avant de l'ampli-tuner.

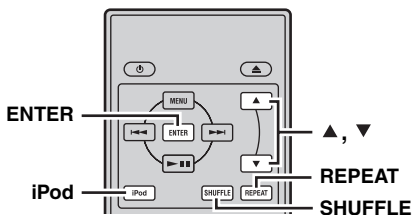

- Faites fonctionner le iPod avec les commandes du iPod ou le boîtier de télécommande.

### ■ Répétition de la lecture (Repeat Play)

Il est possible de lire à maintes reprises une seule page ou un groupe de pages sur votre iPod.

#### Appuyez sur REPEAT.

Chaque fois que vous appuyez sur la touche, le mode Lecture répétée change. Le diagramme suivant représente un exemple de la manière dont change le mode à chaque pression sur la touche. Vérifiez le mode actuellement sélectionné sur l'écran de votre iPod.

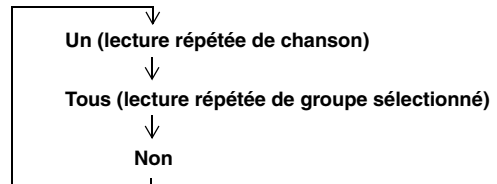

### ■ Lecture aléatoire (Shuffle Play)

Les chansons ou les albums peuvent être lus dans un ordre aléatoire.

#### Appuyez sur SHUFFLE.

Chaque fois que vous appuyez sur la touche, le mode Lecture aléatoire change. Le diagramme suivant représente un exemple de la manière dont change le mode à chaque pression sur la touche. Vérifiez le mode actuellement sélectionné sur l'écran de votre iPod.

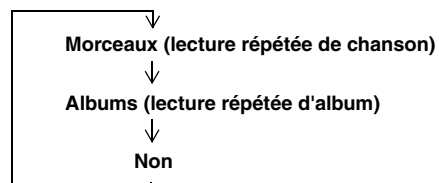

Le boîtier de télécommande fourni a les mêmes touches de fonction que votre iPod. Ainsi, ces touches correspondent les unes aux autres.

- 1 Appuyez sur iPod pour sélectionner iPod comme source d'entrée.**
- 2 Posez votre iPod sur la station iPod.**
- 3 Appuyez sur ▲/▼ pour parcourir le menu iPod, ensuite, appuyez sur ENTER pour écouter la chanson (ou le groupe) sélectionné(e).**
  - Affichez l'écran du iPod pour utiliser le menu.

# GUIDE DE DEPANNAGE

Reportez-vous au tableau suivant si l'appareil ne fonctionne pas convenablement. Si l'anomalie constatée n'est pas mentionnée, ou encore si les actions correctives suggérées sont sans effet, mettez l'appareil hors service, débranchez la fiche du câble d'alimentation et prenez contact avec le revendeur ou le service après-vente de Yamaha.

## Ampli-tuner (R-840)

### ■ Généralités

Anomalies	Causes possibles	Actions correctives	Voir la page
<b>L'ampli-tuner ne se met pas en service ou se met en veille lorsque vous appuyez sur la touche d'alimentation.</b>	La fiche du câble d'alimentation n'est pas convenablement branchée, ou pas branchée du tout.	Branchez soigneusement le câble d'alimentation.	8
	L'ampli-tuner a été soumis à une secousse électrique puissante (provoquée par exemple par un orage ou une décharge d'électricité statique).	Mettez l'ampli-tuner en veille, débranchez le câble d'alimentation puis rebranchez-le environ 30 secondes plus tard et utilisez l'ampli-tuner comme à l'accoutumée.	—
	Le câble présente un court-circuit et la protection du circuit a été activée.	Assurez-vous que les raccordements de câble de l'enceinte sur l'ampli-tuner et sur toutes les enceintes sont sécurisés et que le câble pour chaque raccordement ne touche pas autre chose que son raccordement respectif.	8
	La température interne est trop élevée, la protection du circuit a été activée.	Attendez environ 1 heure pour que l'ampli-tuner refroidisse et ensuite mettez en service à nouveau.	8
<b>Absence de son</b>	Les raccordements des câbles d'entrée ou de sortie ne sont pas corrects.	Raccordez les câbles comme il convient. Si l'anomalie persiste, il se peut que les câbles soient défectueux.	8
	Aucune source convenable n'a été sélectionnée.	Sélectionnez la source appropriée avec le sélecteur INPUT sur la face avant (ou avec les touches de sélection d'entrée sur le boîtier de télécommande).	—
	Les raccordements des enceintes sont défectueux.	Corrigez les raccordements.	8
	Le volume est réglé au minimum.	Augmentez le volume.	—
	Le son est coupé.	Appuyez sur MUTE ou VOLUME +/- pour reprendre le son et ensuite réglez le volume.	7
	Les signaux transmis, par exemple ceux d'un CD-ROM, ne peuvent pas être reçus par l'ampli-tuner.	Choisissez une source dont les signaux peuvent être reproduits par l'ampli-tuner.	—
<b>Le son est brusquement coupé.</b>	La minuterie a mis l'ampli-tuner hors service.	Mettez l'ampli-tuner en service et reprenez la lecture.	—
<b>Le son ne sort des enceintes que d'un côté.</b>	Les câbles ne sont pas correctement raccordés.	Raccordez les câbles comme il convient. Si l'anomalie persiste, il se peut que les câbles soient défectueux.	8
<b>Un appareil numérique ou un appareil radiofréquence génère un brouillage.</b>	L'ampli-tuner est trop proche de l'appareil numérique ou de l'appareil radiofréquence.	Éloignez l'ampli-tuner de celui qui est concerné.	—
<b>Le son est déformé.</b>	Le niveau du volume est trop élevé.	Réglez le volume.	13
<b>« CHK SP WIRE » apparaît sur l'afficheur.</b>	Les câbles des enceintes sont court-circuités.	Assurez-vous que les câbles des enceintes sont correctement branchés.	8



## ■ FM

Anomalies	Causes possibles	Actions correctives	Voir la page
<b>La réception FM en stéréophonie est parasitée.</b>	Les caractéristiques des émissions FM stéréophoniques sont à l'origine de cette anomalie si l'émetteur est trop éloigné, ou encore si le niveau d'entrée sur l'antenne est médiocre.	Vérifiez les raccordements de l'antenne.	8
		Tentez d'utiliser une antenne FM directionnelle de bonne qualité.	—
<b>La réception FM est mauvaise, même avec une antenne de bonne qualité.</b>	L'appareil est soumis aux effets de trajets multiples.	Essayez de changer la position de l'antenne pour supprimer les trajets multiples.	—
<b>Il n'est pas possible d'effectuer la syntonisation automatique sur la station souhaitée.</b>	Le signal capté est trop faible.	Tentez d'utiliser une antenne FM directionnelle de bonne qualité.	—
		Effectuez la syntonisation manuellement.	18
<b>La syntonisation sur les fréquences mises en mémoire est devenue impossible.</b>	L'ampli-tuner a été hors tension pendant une longue période.	Remettez des stations en mémoire.	18

## ■ iPod

**Remarque**

Si une erreur de transmission survient alors qu'aucun message d'erreur n'apparaît sur l'afficheur de la face avant de l'ampli-tuner, vérifiez la connexion entre l'ampli-tuner et votre iPod (☞p.10).

Message d'état	Causes possibles	Actions correctives	Voir la page
CONNECT ERR	Il y a un obstacle entre votre iPod et l'ampli-tuner.	Mettez l'ampli-tuner hors tension et essayez de réinitialiser votre iPod.	10
UNKNOWN TYP	Le iPod utilisé n'est pas pris en charge par l'ampli-tuner.	Seuls iPod (Click and Wheel), iPod nano, iPod Classic, iPod mini et iPod touch sont pris en charge.	—
CONNECTED	Votre iPod est correctement posé sur la station iPod et la liaison entre votre iPod et l'ampli-tuner est terminée.		
NOT CONNECT	Votre iPod a été retiré de la station iPod de l'ampli-tuner.	Replacé votre iPod sur la station iPod de l'ampli-tuner.	10
CAN'T PLAY	Vous ne pouvez pas écouter les chansons enregistrées sur le iPod.	Assurez-vous que les chansons enregistrées sur votre iPod peuvent bien être lues sur cet appareil.	—
		Enregistrez sur votre iPod des fichiers pouvant être lus sur cet appareil.	—

## Boîtier de télécommande

Anomalies	Causes possibles	Actions correctives	Voir la page
<b>Le boîtier de télécommande ne fonctionne pas ou n'agit pas convenablement.</b>	Le boîtier de télécommande est peut-être utilisé en dehors de sa portée de fonctionnement.	Pour plus d'informations concernant la portée de fonctionnement du boîtier de télécommande, reportez-vous à « Utilisation du boîtier de télécommande ».	11
	Le capteur de la télécommande sur cet appareil est peut-être exposé à la lumière directe du soleil ou à l'éclairage (lampe fluorescente inventée).	Changez l'éclairage ou l'orientation de l'appareil.	11
	Les piles sont peut-être usées.	Remplacez la pile par une neuve.	11
	Il y a des obstacles entre le capteur de cet appareil et la télécommande.	Enlevez les obstacles.	11
	Le câble de commande du système est débranché du connecteur système sur l'ampli-tuner et/ou sur le lecteur de CD.	Raccordez solidement l'ampli-tuner et le lecteur de CD avec le câble de commande du système.	8

## Lecteur de CD (CD-640)

Anomalies	Causes possibles	Actions correctives	Voir la page
<b>L'alimentation n'est pas établie.</b>	La prise n'est pas entièrement insérée.	Branchez soigneusement le câble d'alimentation.	8
	L'ampli-tuner et le lecteur de CD ne sont pas correctement raccordés.	Raccordez correctement le câble de commande du système entre l'ampli-tuner et le lecteur de CD.	8
	L'ampli-tuner n'est pas correctement réglé.	Vérifiez le réglage (INPUT/Volume/MUTE/Casque) de l'ampli-tuner.	—
<b>Coupure d'alimentation soudaine pendant la lecture.</b>	La fonction de mise en veille automatique de l'ampli-tuner s'active lorsque l'appareil ne reçoit pas de signal de lecture du lecteur de CD via le câble de commande du système pendant 30 minutes.	Vérifiez la connexion du câble de commande du système entre l'ampli-tuner et le lecteur CD.	8
<b>Aucun son ou distorsion du son</b>	La fréquence d'échantillonnage d'un fichier MP3 ou WMA n'est peut-être pas compatible avec le lecteur de CD.	Vérifiez que la fréquence d'échantillonnage et le débit binaire du fichier MP3 ou WMA sont compatibles avec le lecteur de CD.	3
<b>La lecture de disque ne démarre pas.</b>	Vous utilisez peut-être un CD-R/RW qui n'est pas clôturé.	Clôturez le CD-R/RW.	—
	La face étiquetée du disque n'est peut-être pas orientée vers le haut.	Placez le disque dans le tiroir face étiquetée orientée vers le haut.	—
	Le disque est peut-être défectueux.	Essayez de lire un autre disque. Si le problème ne survient plus, c'est que le disque était défectueux.	—
	Le disque MP3/WMA ne contient peut-être pas suffisamment de plages pour pouvoir être lu.	Assurez-vous que le disque MP3/WMA contient au moins 5 fichiers de musique MP3/WMA.	—
	La fréquence d'échantillonnage d'un fichier MP3 ou WMA n'est peut-être pas compatible avec le lecteur de CD.	Vérifiez que la fréquence d'échantillonnage et le débit binaire d'un fichier MP3 ou WMA sont compatibles avec le lecteur de CD.	3
<b>Impossible de reconnaître le périphérique USB.</b>	Le périphérique USB n'est pas correctement raccordé.	Raccordez correctement le périphérique USB.	10
<b>Le lecteur de CD n'est pas en liaison avec l'ampli-tuner.</b>	Le câble de commande du système est débranché des connecteurs système sur l'ampli-tuner et/ou sur le lecteur de CD.	Raccordez correctement le câble de commande du système aux connecteurs système sur l'ampli-tuner et sur le lecteur de CD.	8

## ■ USB

### Remarque

Si une erreur de transmission survient alors qu'aucun message d'erreur n'apparaît sur l'afficheur de la face avant de l'ampli-tuner, vérifiez la connexion entre le lecteur de CD et le périphérique USB (réf.p.10).

Message d'état	Causes possibles	Actions correctives	Voir la page
NO USB	Le périphérique USB n'est pas connecté.	Connectez un périphérique USB susceptible d'être reproduit.	10
OVER CURRENT	Le périphérique USB est soit illisible sur ce système soit raccordé de manière incorrecte.	Débranchez le périphérique USB. Changez la source d'entrée et sélectionnez un périphérique autre que USB et revenez à USB. Ensuite, branchez correctement un périphérique USB susceptible d'être lu au lecteur de CD.	—

# REMARQUES SUR LA MANIPULATION DES DISQUES COMPACTES

## ■ Manipulation des disques compacts

- Toujours manipuler avec soin pour que la surface de lecture ne soit pas rayée. Ne déformez pas les disques.

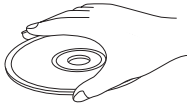

- Pour garder la surface de lecture propre, essuyez avec un chiffon sec et propre. Ne pas utiliser de nettoyant de disque, aérosol ou tout autre liquide chimique.

- Ne pas nettoyer en faisant des mouvements circulaires, nettoyez du centre vers l'extérieur.

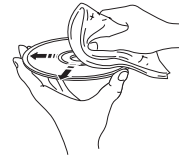

- Utiliser un feutre à pointe souple pour écrire sur l'étiquette du disque.
- Lorsqu'un disque n'est pas utilisé, le retirer de l'appareil et le mettre dans un étui approprié.
- Ne pas exposer les disques aux rayons directs du soleil, à une température ou une humidité élevées pendant un laps de temps prolongé.

# GLOSSAIRE

## Informations relatives aux signaux sonores

### ■ MP3 (MPEG Audio Layer-3)

Une des méthodes de compression du son utilisée par MPEG. Il s'agit d'une méthode de compression irréversible, atteignant un très haut niveau de compression en réduisant les données inaudibles à l'oreille humaine. Elle est capable de comprimer à environ 1/11 e (128 kbps) les données audio tout en conservant une qualité sonore similaire à la qualité des CD musicaux.

### ■ PCM (Pulse Code Modulation)

Signal au format numérique obtenu sans compression. Un CD contient du son enregistré en 16-bit à 44,1 kHz. Ce signal existe également en version PPCM (Packed PCM), version comprimée mais sans perte de données.

### ■ Fréquence d'échantillonnage

C'est le nombre d'échantillonnages (numérisation des signaux analogiques) par seconde. En principe, plus la fréquence d'échantillonnage est élevée plus le spectre est large, et plus le taux binaire de quantification est élevé, plus le niveau sonore peut être clairement traduit.

### ■ Plage

Un CD peut être divisé en un certain nombre de segments (plages). À chaque division est attribué un numéro de plage.

### ■ WMA (Windows Media Audio)

C'est une méthode de compression audio mise au point par Microsoft Corporation. Il s'agit d'une méthode de compression irréversible, atteignant un très haut niveau de compression en réduisant les données inaudibles à l'oreille humaine. Elle est capable de comprimer à environ 1/22 e (64 kbps) les données audio tout en conservant une qualité sonore similaire à la qualité des CD musicaux.

## Droits d'auteur et logos

Technique de codage audio MPEG Layer-3 sous licence de Fraunhofer IIS et Thomson Multimedia.

### iPod™

« iPod » est une marque commerciale de Apple Inc., enregistrée aux États-Unis et dans d'autres pays.

« Made for iPod » signifie qu'un accessoire électronique a été conçu pour le raccordement spécifiquement à l'iPod et a été agréé par le développeur spécifiant qu'il respecte les normes de performance de Apple.

Apple n'est pas tenu responsable du fonctionnement de ce périphérique ou de sa conformité vis-à-vis des normes de sécurité et d'application de la réglementation.

# CARACTÉRISTIQUES TECHNIQUES

## ■ R-840

### PARTIE AMPLIFICATEUR

- Puissance de sortie RMS minimale par voie (6  $\Omega$ , 1 kHz, 10 % DHT) ..... 65 W + 65 W
- Sensibilité d'entrée/Impédance  
PLAYER, etc. .... 200 mV/47 k $\Omega$
- Réponse en fréquence  
PLAYER, etc. .... 20 Hz à 20 kHz  $\pm$  0,5 dB
- Distorsion harmonique totale  
PLAYER, etc. (30 W/6  $\Omega$ ) ..... 0,04 % ou moins
- Rapport signal/bruit (Réseau IHF-A)  
PLAYER (200 mV, entrée court-circuitée) ..... 100 dB ou plus

### SECTION SYNTONISEUR

- Plage d'accord ..... 87,50 à 108,00 MHz

### GÉNÉRALITÉS

- Alimentation ..... CA 230 V, 50 Hz
- Consommation ..... 115 W
- Dimensions (L  $\times$  H  $\times$  P) ..... 215  $\times$  110  $\times$  348 mm
- Poids ..... 5,7 kg
- Consommation en veille ..... inférieure à 0,3 W

## ■ CD-640

### SYSTEME DE LECTURE

- CD, CD-R/RW

### PERFORMANCES AUDIO

- Rapport Signal sur Bruit (1 kHz) ..... 110 dB ou plus
- Plage dynamique (1 kHz) ..... 100 dB ou plus
- Distorsion et Bruit (1 kHz) ..... 0,003 % ou moins

### GÉNÉRALITÉS

- Alimentation ..... CA 230 V, 50 Hz
- Consommation ..... 16 W
- Dimensions (L  $\times$  H  $\times$  P) ..... 215  $\times$  108  $\times$  318 mm
- Poids ..... 3,2 kg
- Consommation en veille ..... inférieure à 0,3 W

Les caractéristiques peuvent être modifiées sans préavis.

## Garantie Limitée pour l'Espace Économique Européen et la Suisse

Merci d'avoir porté votre choix sur un produit Yamaha. Dans l'hypothèse où vous devriez recourir au service de notre garantie après-vente, veuillez contacter votre revendeur Yamaha. Si vous rencontrez la moindre difficulté, n'hésitez pas à contacter directement Yamaha dans votre pays de résidence. Vous pouvez trouver toutes informations complémentaires sur notre site Web (<http://www.yamaha-hifi.com/> ou <http://www.yamaha-uk.com/> pour les résidents au Royaume-Uni).

Yamaha garantit votre produit contre tout défaut de fabrication, pièces et main d'oeuvre, pour une durée de 2 ans à compter de la première date de vente au détail. Yamaha s'engage, dans les conditions décrites ci-après, à procéder à la réparation du produit défectueux (ou d'un quelconque de ses composants) ou à son remplacement à l'appréciation de Yamaha en prenant à sa charge les coûts relatifs aux pièces détachées et à la main d'oeuvre. Yamaha se réserve le droit de remplacer le produit par un modèle semblable, de par sa valeur et ses caractéristiques, dès lors que la commercialisation dudit produit a cessé ou bien lorsque sa réparation s'avère économiquement injustifiée.

### Conditions

- 1 La facture d'achat originale ou un justificatif d'achat correspondant (indiquant la date d'achat, la référence du produit et le nom du revendeur) DOIT accompagner le produit défectueux, ainsi qu'une description précise du dysfonctionnement constaté. En l'absence de cette preuve d'achat, Yamaha se réserve le droit de refuser le service de la garantie et le produit peut être restitué aux frais du consommateur.
- 2 Le produit DOIT avoir été acheté chez un distributeur agréé Yamaha au sein de l'Espace Economique Européen ou en Suisse.
- 3 Le produit doit n'avoir fait l'objet d'aucune modification ou altération, sauf accord écrit de Yamaha.
- 4 Les cas suivants font obstacle à l'application de la garantie :
  - a. Entretien périodique et réparation ou remplacement de pièces ayant subi une usure ou défaillance normale.
  - b. Dommages résultant de :
    - (1) réparation effectuée par le consommateur lui-même ou par un tiers non autorisé.
    - (2) emballage ou manutention inadéquats lors du transport du produit pour réparation. Veuillez noter qu'il est de la responsabilité de l'expéditeur de s'assurer que le produit est correctement emballé.
    - (3) utilisation non-conforme du produit, correspondant aux cas non limitatifs (a) d'utilisation non conforme à l'objet normal du produit ou non-conforme aux instructions d'utilisation, de maintenance ou d'installation publiées par Yamaha, (b) ou d'utilisation du produit incompatible avec les normes techniques ou de sécurité en vigueur au sein du pays d'utilisation.
    - (4) accidents, foudre, dégât des eaux, incendie, ventilation incorrecte, fuite de pile ou toute autre cause échappant au contrôle de Yamaha.
    - (5) les défauts de la configuration dans laquelle ce produit est incorporé et/ou l'incompatibilité avec des produits tiers.
    - (6) produit importé au sein de l'EEE, et/ou en Suisse, par une autre entité que Yamaha, dès lors que ce produit n'est pas conforme aux normes techniques ou de sécurité du pays d'utilisation et/ou aux normes des produits commercialisés par Yamaha au sein de l'EEE et/ou en Suisse.
- 5 Lorsque la garantie diffère entre le pays d'achat et le pays d'utilisation du produit, la garantie du pays d'utilisation est applicable.
- 6 Yamaha ne saurait être tenu pour responsable de quelconques pertes ou dommages, directs, consécutifs ou autres, sa responsabilité au titre de la garantie étant strictement limitée à la réparation ou au remplacement du produit.
- 7 Nous vous invitons à sauvegarder toutes les données ou réglages personnalisés de votre produit, Yamaha ne pouvant être tenu responsable de leur modification ou perte.
- 8 La présente garantie laisse intégralement subsister les droits que le consommateur peut détenir au titre de la garantie légale en vigueur ou au titre du contrat de vente conclu avec son revendeur.

### Information concernant la collecte et le traitement des piles usagées et des déchets d'équipements électriques et électroniques



Les symboles sur les produits, l'emballage et/ou les documents joints signifient que les produits électriques ou électroniques usagés ainsi que les piles ne doivent pas être mélangés avec les déchets domestiques habituels.

Pour un traitement, une récupération et un recyclage appropriés des déchets d'équipements électriques et électroniques et des piles usagées, veuillez les déposer aux points de collecte prévus à cet effet, conformément à la réglementation nationale et aux Directives 2002/96/EC et 2006/66/EC.



En vous débarrassant correctement des déchets d'équipements électriques et électroniques et des piles usagées, vous contribuerez à la sauvegarde de précieuses ressources et à la prévention de potentiels effets négatifs sur la santé humaine qui pourraient advenir lors d'un traitement inapproprié des déchets.

Pour plus d'informations à propos de la collecte et du recyclage des déchets d'équipements électriques et électroniques et des piles usagées, veuillez contacter votre municipalité, votre service de traitement des déchets ou le point de vente où vous avez acheté les produits.



#### [Information sur le traitement dans d'autres pays en dehors de l'Union Européenne]

Ces symboles sont seulement valables dans l'Union Européenne. Si vous souhaitez vous débarrasser de déchets d'équipements électriques et électroniques ou de piles usagées, veuillez contacter les autorités locales ou votre fournisseur et demander la méthode de traitement appropriée.

**Pb**

#### Note pour le symbole « pile » (les deux symboles du bas) :

Ce symbole peut être utilisé en combinaison avec un symbole chimique. Dans ce cas il respecte les exigences établies par la Directive pour le produit chimique en question.



# VORSICHT: VOR DER BEDIENUNG DIESES GERÄTES DURCHLESEN.

- Um optimales Leistungsvermögen sicherzustellen, lesen Sie bitte die Anleitung aufmerksam durch. Bewahren Sie die Anleitung danach für spätere Nachschlagzwecke sorgfältig auf.
- Installieren Sie diese Audioanlage in einem gut belüfteten, kühlen, trockenen, sauberen Bereich, der keiner Einwirkung von direkter Sonneneinstrahlung, Wärmequellen, Vibrationen, Staub, Feuchtigkeit und Kälte ausgesetzt ist. Um eine ordnungsgemäße Belüftung sicherzustellen, achten Sie auf die folgenden Mindestabstände:  
Oben: 30 cm (nur R-840)  
Hinten: 10 cm  
Seiten: 10 cm
- Stellen Sie dieses Gerät entfernt von anderen elektrischen Haushaltgeräten, Motoren oder Transformatoren auf, um Brummgeräusche zu vermeiden.
- Setzen Sie dieses Gerät keinen plötzlichen Temperaturänderungen von kalt auf warm aus, und stellen Sie dieses Gerät nicht an Orten mit hoher Luftfeuchtigkeit auf (z.B. in Räumen mit Luftbefeuchtern), um Kondensation im Inneren des Gerätes zu vermeiden, da es anderenfalls zu elektrischen Schlägen, Feuer, Beschädigung dieses Gerätes und/oder zu persönlichen Verletzungen kommen kann.
- Vermeiden Sie die Aufstellung dieses Gerätes an Orten, an welchen Fremdkörper in das Gerät fallen können bzw. an welchen Flüssigkeiten auf das Gerät verschüttet werden können. Stellen Sie auf der Oberseite des Gerätes niemals Folgendes auf:
  - Andere Komponenten, da diese Beschädigung und/oder Verfärbung der Oberfläche dieses Gerätes verursachen können.
  - Brennende Objekte (z.B. Kerzen), da diese Feuer, Beschädigung des Gerätes und/oder persönliche Verletzungen verursachen können.
  - Mit Flüssigkeiten gefüllte Behälter, da diese umfallen und die Flüssigkeit auf das Gerät verschütten können, wodurch es zu elektrischen Schlägen für den Anwender und/oder zu Beschädigung des Gerätes kommen kann.
- Decken Sie dieses Gerät niemals mit Zeitungen, Tischdecken, Vorhängen usw. ab, damit die Wärmeabfuhr nicht behindert wird. Falls die Temperatur im Inneren des Gerätes ansteigt, kann es zu Feuer, Beschädigung des Gerätes und/oder zu persönlichen Verletzungen kommen.
- Schließen Sie dieses Gerät erst an eine Wandsteckdose an, nachdem alle anderen Anschlüsse ausgeführt wurden.
- Stellen Sie dieses Gerät niemals mit der Unterseite nach oben auf, da es sonst beim Betrieb zu Überhitzung mit möglichen Beschädigungen kommen kann.
- Wenden Sie niemals Gewalt bei der Bedienung der Schalter, Knöpfe und/oder Kabel an.
- Wenn Sie das Netzkabel von der Wandsteckdose abtrennen, fassen Sie immer den Netzstecker an; ziehen Sie niemals an dem Kabel.
- Reinigen Sie dieses Gerät niemals mit chemisch behandelten Tüchern; anderenfalls kann das Finish beschädigt werden. Verwenden Sie ein reines, trockenes Tuch.
- Verwenden Sie nur die für dieses Gerät vorgeschriebene Netzspannung. Falls Sie eine höhere als die vorgeschriebene Netzspannung verwenden, kann es zu Feuer, Beschädigung dieses Gerätes und/oder zu persönlichen Verletzungen kommen. Yamaha kann nicht verantwortlich gemacht werden für Schäden, die auf die Verwendung dieses Gerätes mit einer anderen als der vorgeschriebenen Spannung zurückzuführen sind.
- Um Beschädigungen durch Blitzschlag zu vermeiden, ziehen Sie den Netzstecker von der Netzdose ab, wenn es ein Gewitter gibt.
- Versuchen Sie niemals ein Modifizieren oder Ändern dieses Gerätes. Falls eine Wartung erforderlich ist, wenden Sie sich bitte an einen Yamaha-Kundendienst. Das Gehäuse sollte niemals selbst geöffnet werden.
- Falls Sie das Gerät für längere Zeit nicht verwenden (z.B. während der Ferien), ziehen Sie den Netzstecker von der Netzdose ab.
- Lesen Sie unbedingt den Abschnitt „STÖRUNGSSUCHE“ durch, um übliche Bedienungsfehler zu berichtigen, bevor Sie auf eine Störung des Gerätes schließen.
- Bevor Sie dieses Gerät an einen anderen Ort transportieren, drücken Sie die  $\odot$ -Taste, um das Gerät auf den Bereitschaftsmodus zu schalten, und ziehen Sie danach den Netzstecker von der Netzdose ab.
- Es kommt zu Kondensatbildung, wenn die Umgebungstemperatur plötzlich ändert. Ziehen Sie den Netzstecker von der Netzdose ab, und lassen Sie das Gerät ruhen.
- Falls Sie das Gerät für längere Zeit in Betrieb halten, kann sich das Gerät erwärmen. Schalten Sie die Stromversorgung aus, und lassen Sie danach das Gerät abkühlen.
- Stellen Sie dieses Gerät in die Nähe der Steckdose und so auf, dass der Netzstecker gut zugänglich ist.
- Die Batterien dürfen nicht starker Hitze wie direktem Sonnenschein, Feuer o.ä. ausgesetzt werden.
- Zu starker Schalldruck von Ohrhörern und Kopfhörern kann zu Gehörschäden führen.

Dieses Gerät ist nicht vom Netz abgetrennt, so lange der Netzstecker an eine Netzdose angeschlossen ist, auch wenn das Gerät selbst ausgeschaltet wurde mit  $\odot$ . Dieser Status wird als Bereitschaftsmodus bezeichnet. Auch in diesem Status weist das Gerät einen geringen Stromverbrauch auf.

**WARNUNG**  
UM DIE GEFAHR EINES FEUERS ODER EINES ELEKTROSCHOCKS ZU VERMEIDEN, DARF DAS GERÄT WEDER REGEN NOCH FEUCHTIGKEIT AUSGESETZT WERDEN.

**VORSICHT MIT DEM LASER**  
Dieses Gerät enthält einen Laser. Um unnötige Augenverletzungen zu vermeiden, sollten Sie alle Wartungs- und Reparaturarbeiten einem qualifiziertem Wartungstechniker überlassen.

**GEFAHR**  
Sichtbare Laserstrahlen bei geöffneter Abdeckung. Achten Sie darauf, nicht direkt in den Laserstrahl zu blicken. Wenn dieses Gerät an eine Netzdose angeschlossen ist, blicken Sie niemals in die Öffnung der Disc-Schublade oder in andere Öffnungen.

Die Laser-Komponente in diesem Produkt kann eine Strahlung abgeben, die den Grenzwert der Klasse 1 übersteigt.

LASER	
Typ	GaAs-/GaAlAs-Halbleiterlaser
Wellenlänge	780 nm
Ausgangsleistung	10 mW



# INHALTSVERZEICHNIS

## EINLEITUNG

<b>GERÄTEMERKMALE</b> .....	2
<b>ZUBEHÖR</b> .....	2
<b>ABSPIELBARE DISC- UND DATEIFORMATE</b> .....	3
<b>BEDIENELEMENTE UND FUNKTIONEN</b> .....	4
Receiver (R-840).....	4
CD-Player (CD-640).....	5
Fernbedienung .....	6

## VORBEREITUNG

<b>VORBEREITUNGEN</b> .....	8
Anschließen von Lautsprechern/externen Komponenten/Antennen .....	8
Anschließen der Netzkabel .....	9
Anschließen eines iPod™ .....	10
Anschließen von USB-Geräten.....	10
Einsetzen der Batterien in die Fernbedienung .....	11
Verwendung der Fernbedienung .....	11
Einstellen der Uhrzeit .....	12

## GRUNDLEGENDE BEDIENUNG

<b>SYSTEMBEDIENUNG</b> .....	13
Grundlegende Bedienungsvorgänge für das System ....	13
Helligkeit des Frontblende-Displays ändern .....	14
Verwendung eines Kopfhörers.....	14
<b>DISC- UND USB-GERÄTE-FUNKTIONEN</b> .....	15
Bedienungsvorgänge für die Wiedergabe .....	15
Umschalten des Wiedergabeinformation-Displays .....	16
Wiederholungswiedergabe (Repeat Play) .....	16
Wiederholung eines bestimmten Abschnitts (Repeat A-B) .....	17
Zufallswiedergabe (Random Play) .....	17
Anwenderanpassung der Wiedergabereihenfolge (Program Play) .....	17

## TUNER-BEDIENUNG

<b>UKW-SENDERSUCHE</b> .....	18
Automatische Sendersuche .....	18
Manuelle Sendersuche .....	18
Automatische Speichersendersuche.....	18
Manuelle Speichersendersuche .....	19
Aufrufen eines Speichersenders .....	19
<b>SUCHE VON SENDERN MIT RADIO-DATEN- SYSTEM (NUR EUROPA-MODELL)</b> .....	20
Anzeigen der Informationen des Radio-Daten- Systems.....	20
Verwendung des TP (Traffic Program)- Verkehrsdatendienstes .....	21
CT (Uhrzeit)-Einstellungen .....	21

## ANDERE-BEDIENUNGSVORGÄNGE

<b>EINSTELLEN DES TIMERS</b> .....	22
Einstellung des Uhrzeit-Timers .....	22
Einstellen des Einschlaf-Timers .....	23
<b>EINSTELLEN DER AUTO-STANDBY- FUNKTION</b> .....	24
<b>BEDIENUNG EINES iPod™</b> .....	25
Verwendung eines iPod™.....	25

## ZUSÄTZLICHE INFORMATIONEN

<b>STÖRUNGSSUCHE</b> .....	26
Receiver (R-840).....	26
Fernbedienung .....	28
CD-Player (CD-640).....	28
<b>HINWEISE ZUR HANDHABUNG VON COMPACT DISCS</b> .....	30
<b>GLOSSAR</b> .....	30
Audio-Informationen .....	30
Urheberrecht und Logos .....	30
<b>TECHNISCHE DATEN</b> .....	31

EINFÜHRUNG

VORBEREITUNG

GRUNDLEGENDE  
BEDIENUNG

TUNER-  
BEDIENUNG

ANDERE-  
BEDIENUNGSVORGÄNGE

ZUSÄTZLICHE  
INFORMATIONEN

Deutsch

# GERÄTEMERKMALE

## Receiver (R-840)

- Minimale RMS-Ausgangsleistung pro Kanal 65 W + 65 W (6 Ω, 1 kHz, 10 % THD)
- UKW-Speichersenderabstimmung für 30 Sender
- iPod -Abspieldbarkeit (mit Ladefunktion)
- Pure Direct-Modus
- Einstellbare Displayhelligkeit

## CD-Player (CD-640)

- Spielt Audio-CDs, MP3/WMA-Discs
- Abspieldbarkeit von CD-R-, CD-RW-Discs
- Spielt MP3/WMA-Dateien von USB-Geräten
- Gekoppelte Funktion mit dem Receiver, z. B. Pure Direct-Modus, einstellbare Displayhelligkeit und INPUT-Modus

## ■ Über diese Anleitung

- In dieser Anleitung wird „R-840“ als „Receiver“ und „CD-640“ als „CD-Player“ bezeichnet.
- In dieser Anleitung wird grundsätzlich die Bedienung über Fernbedienung beschrieben, sofern diese möglich ist. Manche dieser Bedienschritte sind auch über die Tasten an der Frontblende möglich.
-  verweist auf einen Tipp für die Bedienung.
- „Hinweise“ enthalten wichtige Informationen zu Sicherheit und Betrieb.
- Diese Anleitung wurde vor der Produktion gedruckt. Design und Spezifikationen können sich aufgrund von Verbesserungen o. Ä. ändern. Bei Abweichungen zwischen Bedienungsanleitung und Produkt hat das Produkt Vorrang.

# ZUBEHÖR

Dieses Produkt wird mit dem folgenden Zubehör geliefert. Bevor Sie diese Anlage anschließen, stellen Sie sicher, dass Sie die folgenden Artikel erhalten haben.

### Fernbedienung

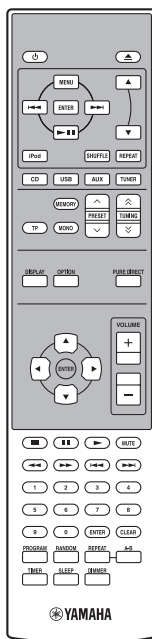

Batterien (x2)  
(AAA, R03, UM-4)

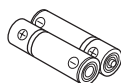

### UKW-Zimmerantenne

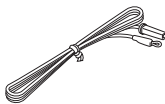

Systemsteuerungskabel  
(0,6 m)



RCA-Stereokabel  
(1,0 m)

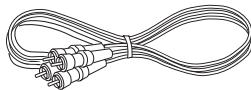

### USB-Kappe\*



CD-Player

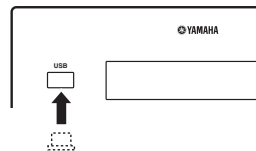

### VORSICHT

Die USB-Abdeckung außer Reichweite von Kindern aufbewahren. Es besteht die Gefahr des Verschluckens.

### iPod-Dock-Abdeckung\*

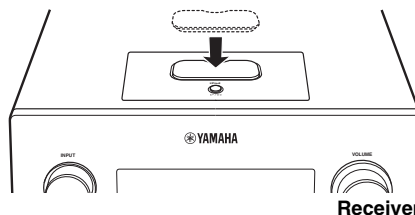

Receiver

\* Die USB-Kappe und die iPod-Dock-Abdeckung sind im Lieferumfang dieses Geräts enthalten und dienen zur Abdeckung des USB-Ports und des iPod-Docks bei Nichtgebrauch.

# ABSPIELBARE DISC- UND DATEIFORMATE

## ■ Abspielbare MP3- und WMA-Dateien (USB-Gerät und Daten-Disc)

### MP3

Format	Bit-Rate (kbps)	Abtastfrequenz (kHz)
MPEG 1 Audio Layer-3	32-320 *	32/44,1/48
MPEG 2 Audio Layer-3, 2	8-160 *	16/22,05/24
MPEG-2.5 Audio Layer-2	8-160 *	8/11,025/12

\* Variable Bit-Raten werden ebenfalls unterstützt.

### WMA

- Version 8
- Version 9 (Standard- und variable Bit-Raten werden unterstützt. Professional und Lossless werden nicht unterstützt.)

Profil	Bit-Rate (kbps)	Abtastfrequenz (kHz)
High Profile	32-320 *	32/44,1/48
Mid Profile	16-32	16/22,05

\* Variable Bit-Raten werden ebenfalls unterstützt.

### Hinweise

- Die Wiedergabe von Daten-Discs erfolgt in alphanumerischer Reihenfolge.
- Die USB-Wiedergabe erfolgt in der Reihenfolge von Erstellungsdatum und -zeit.
- Urheberrechtlich geschützte WMA-Dateien (DRM) können auf dem CD-Player nicht wiedergegeben werden.
- Die Disc muss die Norm ISO 9660 erfüllen.
- Bei der Wiedergabe von Inhalten mit variabler Bit-Rate wird die verstrichene Spielzeit eventuell nicht richtig angezeigt.

	Daten-Disc	USB
Maximale Gesamtanzahl von Datei und Ordner*	512	999
Maximale Ordneranzahl*	255	255
Maximale Dateianzahl pro Ordner	511	255

\* Das Hauptverzeichnis wird als einer der Ordner gezählt.

## ■ Abspielbare Discs

Verwenden Sie Compact Discs mit den unten abgebildeten Kennzeichnungen.



### .... Compact Discs (Digital-Audio)



### .... CD-R-, CD-RW-Digital-Audio-Discs

- CD-R- oder CD-RW-Discs mit einer der folgenden Kennzeichnungen:  
FOR CONSUMER  
FOR CONSUMER USE  
FOR MUSIC USE ONLY
- Finalisierte CD-R- oder CD-RW-Discs.



### Hinweis

Dieser CD-Player kann manche CD-R-/CD-RW-Discs oder falsch beschriebene Discs möglicherweise nicht wiedergeben.



## Wiedergabe einer 8-cm-CD

Legen Sie die Disc in die innere Vertiefung des CD-Tellers ein. Legen Sie keinesfalls eine normale (12-cm-) CD oben auf eine 8-cm-CD.

### Um eine Störung dieses Geräts zu verhindern:

- Verwenden Sie niemals im Handel erhältliche Discs mit einer anderen als der Standardform (z. B. herzförmige Discs), da sie das Gerät beschädigen können. 
- Verwenden Sie niemals Discs mit auf der Oberfläche angebrachtem Klebeband, Schildern oder Aufklebern. Eine solche Disc könnte sich im Gerät verklemmen oder das Gerät beschädigen.

**Hinweis:** Verwenden Sie keinesfalls Linsenreiniger, da diese Störungen verursachen können.

# BEDIENELEMENTE UND FUNKTIONEN

## Receiver (R-840)

### ■ Frontblende

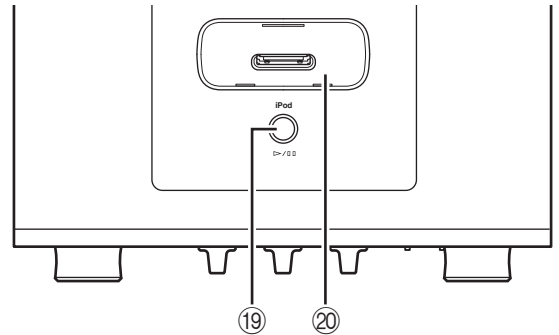
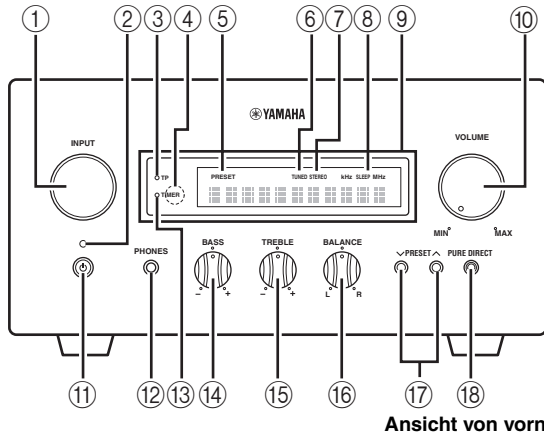

#### ① INPUT

Wählt eine Eingangsquelle.

#### ② On/Standby-Anzeige

Leuchtet bei eingeschaltetem Receiver grün. Leuchtet im Bereitschaftsmodus des Receivers bernsteinfarben.

#### ③ TP-Anzeige

Leuchtet auf, wenn der Receiver einen Sender mit Radio-Daten-System empfängt, der den TP (Traffic Program) Verkehrsdatendienst (S.21) überträgt.

#### ④ Fernbedienungssensor

Empfängt die Signale von der Fernbedienung.

#### ⑤ PRESET-Anzeige

Leuchtet bei der Auswahl von Speichersendern auf (S.19).

#### ⑥ TUNED-Anzeige

Leuchtet auf, wenn der Receiver auf einen Sender abgestimmt ist.

#### ⑦ STEREO-Anzeige

Leuchtet auf, wenn der Receiver ein starkes Signal von einem UKW-Stereosender empfängt.

#### ⑧ SLEEP-Anzeige

Leuchtet auf, wenn der Einschlaf-Timer eingeschaltet ist (S.23).

#### ⑨ Frontblende-Display

Zeigt verschiedene Informationen, wie beispielsweise die Senderfrequenz.

#### ⑩ VOLUME

Stellt den Lautstärkepegel ein.

#### ⑪ (On/Standby)

Schaltet den Receiver ein bzw. in den Bereitschaftsmodus.

#### ⑫ PHONES-Buchse

Gibt die Audiosignale für privates Hörvergnügen mit einem Kopfhörer aus.

#### ⑬ TIMER-Anzeige

Leuchtet auf, wenn der Einschlaf-Timer eingeschaltet ist (S.22).

#### ⑭ BASS

Stellt den Niederfrequenzgang ein (S.13).

#### ⑮ TREBLE

Stellt den Hochfrequenzgang ein (S.13).

#### ⑯ BALANCE

Stellt die Balance des Audioausgangs zwischen den Lautsprechern links und rechts ein, damit eine unregelmäßige Lautstärkeverteilung aufgrund der Lautsprecheranordnung oder der Hörraumbedingungen ausgeglichen werden kann.

#### ⑰ PRESET ∨ / ∧

Wählt einen Speichersender an. Die Eingangsquelle wird auf UKW umgeschaltet. Dies ist sogar im Bereitschaftsmodus des Receivers möglich (S.19).

#### ⑱ PURE DIRECT

Schaltet den Pure Direct-Modus ein bzw. aus (S.13). Wenn der Pure Direct-Modus aktiv ist, leuchtet die Anzeige blau.

#### ⑲ ▷ / ⏸

Startet bzw. pausiert die Wiedergabe vom iPod. Die Eingangsquelle wird auf iPod umgeschaltet. Dies ist sogar im Bereitschaftsmodus des Receivers möglich.

#### ⑳ iPod-Dock

Zum Anschluss Ihres iPod (S.10).

## CD-Player (CD-640)

### ■ Frontblende

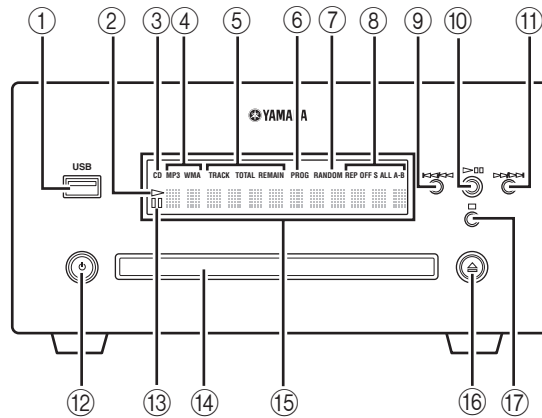

#### ① USB-Port

Zum Anschluss Ihres USB-Geräts.

#### ② ▶ (Wiedergabe)-Anzeige

Erscheint während der Wiedergabe.

#### ③ CD-Anzeige

Erscheint, während eine Audio-CD eingelegt ist.

#### ④ Musikdatentyp-Anzeige

Zeigt an, welcher Typ von Musikdaten auf der Disc im Disc-Schacht bzw. auf dem mit dem USB-Port verbundenen USB-Gerät gespeichert ist.

#### ⑤ Anzeigen für den Zeitanzeige-Modus

Zeigen an, welche Art von Wiedergabezeit-Informationen auf dem Frontblende-Display angezeigt wird (☞ S.16).

#### ⑥ PROG-Anzeige

Leuchtet auf, wenn der Programmwiedergabemodus gewählt ist.

#### ⑦ RANDOM-Anzeige

Leuchtet auf, wenn der Zufallswiedergabemodus gewählt ist.

#### ⑧ REP OFF S ALL A-B-Anzeige

Leuchtet auf, wenn der Wiederholungswiedergabemodus gewählt ist.

#### ⑨ ◀◀

Springt an den Anfang des aktuellen Tracks zurück. Betätigen und gedrückt halten, um den schnellen Rücklauf zu aktivieren. Zweimal drücken, um zum vorherigen Track zu springen (☞ S.15).

#### ⑩ ▶/⏸

Startet bzw. pausiert die Wiedergabe (☞ S.15).  
Wenn diese Taste im Bereitschaftsmodus gedrückt wird, wird dadurch der Receiver automatisch eingeschaltet und die Eingangsquelle in Abhängigkeit von der zuletzt gewählten Einstellung entweder auf CD oder USB gestellt.

#### ⑪ ▶▶/▶▶

Springt zum nächsten Track. Betätigen und gedrückt halten, um den schnellen Vorlauf zu aktivieren (☞ S.15).

#### ⑫ ⏻ (On/Standby)

Schaltet den CD-Player ein bzw. in den Bereitschaftsmodus.

Wenn diese Taste im Bereitschaftsmodus gedrückt wird, wird dadurch der Receiver automatisch eingeschaltet und die Eingangsquelle in Abhängigkeit von der zuletzt gewählten Einstellung entweder auf CD oder USB gestellt.

#### ⑬ ⏸ (Pause)-Anzeige

Leuchtet, während sich der CD-Player im Pause-Modus befindet.

#### ⑭ Disc-Schacht

Nimmt die wiederzugebende Disc auf.

#### ⑮ Frontblende-Display

Zeigt den aktuellen Status des CD-Players.

#### ⑯ ⏻/⏹

Öffnet bzw. schließt den Disc-Schacht.

Wenn diese Taste im Bereitschaftsmodus gedrückt wird, schaltet sich der Receiver automatisch ein, und die Eingangsquelle wird auf CD gestellt.

#### ⑰ ⏹

Stoppt die Wiedergabe (☞ S.15).

## Fernbedienung

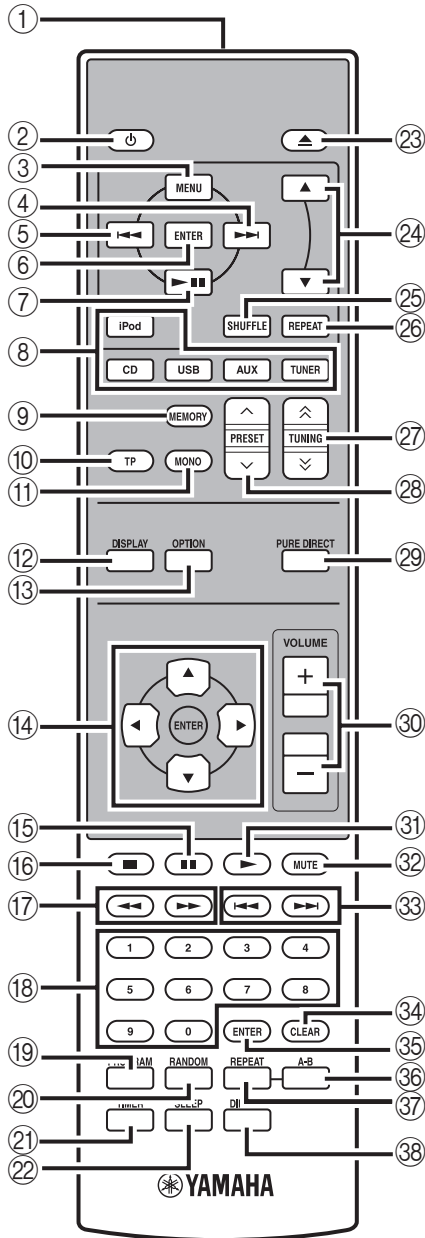

Diese Fernbedienung kann die Systemkomponenten (einschließlich Tunerfunktionen) und einen iPod steuern, der in das iPod-Dock oben am Receiver eingesteckt ist. Zur Bedienung des CD-Players, der Tunerfunktionen oder eines iPod mit der Fernbedienung müssen Sie den Receiver auf den entsprechenden Eingangsmodus stellen (☞ 8) Eingangswahltasten).

### Bedienung Ihres iPod

Drücken Sie die entsprechende iPod-Funktionstaste an der Fernbedienung.

Die iPod-Funktionstasten sind in dem folgenden Abschnitt mit **iPod** gekennzeichnet. Siehe Seite 25 für weitere Informationen zur Bedienung Ihres iPod.

#### ① Infrarot-Signalsender

Sendet Signale an das zu steuernde System.

#### ② **On/Standby**

Schaltet das System ein bzw. versetzt es in den Bereitschaftsmodus.

#### ③ **MENU iPod**

Keht zur obersten Ebene im iPod-Menü zurück.

#### ④ **Next iPod**

Springt zum nächsten Track. Betätigen und gedrückt halten, um den schnellen Vorlauf zu aktivieren.

#### ⑤ **Previous iPod**

Springt an den Anfang des aktuellen Tracks. Zweimal drücken, um zum vorherigen Track zurückzuspringen. Betätigen und gedrückt halten, um den schnellen Rücklauf zu aktivieren.

#### ⑥ **ENTER iPod**

ENTER drücken, um die gewünschte Gruppe aufzurufen. (Durch Drücken von ENTER wird die Wiedergabe gestartet, wenn ein Song gewählt ist.)

#### ⑦ **Play/Pause iPod**

Startet bzw. pausiert die Wiedergabe.

#### ⑧ **Eingangswahltasten**

Wählt die Eingangsquelle am Receiver.

Drücken Sie zur Auswahl einer Eingangsquelle die entsprechende Eingangswahltaste (oder drehen Sie INPUT an der Frontblende).

Der Name der entsprechenden Eingangsquelle erscheint auf dem Frontblende-Display des Receivers.



Wenn CD oder USB als Eingangsquelle gewählt wird, schaltet sich der CD-Player automatisch ein, und wenn eine andere Eingangsquelle gewählt wird, schaltet sich der CD-Player in den Bereitschaftsmodus.

#### ⑨ **MEMORY**

Legt einen Speichersender im Speicher ab (☞ S.19).

Startet die automatische Speichersendersuche (☞ S.18).

**⑩ TP**

Ruft den Empfangsmodus für den TP (Traffic Program)-Verkehrsdienst auf (☞S.21).

**⑪ MONO**

Stellt den Empfangsmodus für UKW-Rundfunksendungen auf Mono ein.

**⑫ DISPLAY**

Schaltet die Information im Frontblende-Display des Receivers und CD-Players um (☞S.16, S.20).

**⑬ OPTION**

Ruft den Optionsmenü-Modus auf.  
Zu den Einträgen des Optionsmenüs siehe die Seiten 19, 21 und 24.

**⑭ ▲, ▼, ◀, ▶, ENTER**

Zum Auswählen und Bestätigen eines Menüeintrags.

**⑮ ■■**

Schaltet die Wiedergabe auf Pause (☞S.15).

**⑯ ■■**

Stoppt die Wiedergabe (☞S.15).

**⑰ ◀◀, ▶▶**

Schneller Rücklauf und schneller Vorlauf der Wiedergabe.

**⑱ Zifferntasten**

Eingabe von Zahlen.

**⑲ PROGRAM**

Stellt den CD-Player auf Track-Programmmodus (☞S.17).

**⑳ RANDOM**

Schaltet die Zufallswiedergabefunktion ein bzw. aus (☞S.17).

**㉑ TIMER**

Zur Anzeige der aktuellen Uhrzeit im Frontblende-Display des Receivers.  
Zum Stellen der Uhr (☞S.12) und des Timers (☞S.22).

**㉒ SLEEP**

Stellt den Einschlaf-Timer des Systems ein (☞S.23).

**㉓ ▲**

Öffnet bzw. schließt den Disc-Schacht.

**㉔ ▲, ▼ iPod**

Drücken Sie ▲ oder ▼, um einen Eintrag in der gewählten Gruppe umzuschalten (☞S.25).

**㉕ SHUFFLE iPod**

Wählt den Modus für die Zufallswiedergabe (☞S.25).

**㉖ REPEAT iPod**

Wählt den Modus für die Wiederholungswiedergabe (☞S.25).

**㉗ TUNING ▲/▼**

Drücken Sie TUNING ▲/▼ für manuelle Sendersuche, und drücken und halten Sie TUNING ▲/▼ für automatische Sendersuche (☞S.18).

**㉘ PRESET ▲/▼**

Wählt einen Speichersender an (☞S.19).

**㉙ PURE DIRECT**

Schaltet den Pure Direct-Modus ein bzw. aus (☞S.13).

**㉚ VOLUME +/-**

Stellt den Gesamtlautstärkepegel am Receiver ein.

**㉛ ▶**

Startet die Wiedergabe (☞S.15).

**㉜ MUTE**

Schaltet die Lautstärke aus (☞S.14).

**㉝ ◀◀, ▶▶**

Springt an den Anfang des aktuellen Tracks bzw. des nächsten Tracks.

**㉞ CLEAR**

Löscht einen Eintrag.

**㉟ ENTER**

Bestätigt einen Eintrag.

**㊱ A-B**

Legt den Anfangs- und Endpunkt eines Abschnitts fest und spielt diesen Abschnitt wiederholt ab (☞S.17).

**㊲ REPEAT**

Wählt den Wiederholungswiedergabemodus (☞S.16).

**㊳ DIMMER**

Ändert die Helligkeit des Frontblende-Displays (☞S.14).

# VORBEREITUNGEN

## Anschließen von Lautsprechern/externen Komponenten/Antennen

Machen Sie sich mit den folgenden Verfahren und Hinweisen vertraut, bevor Sie das System anschließen. **Die Fernbedienung und der gekoppelte Betrieb der Anlage funktionieren nur, wenn der Receiver und der CD-Player über das Systemsteuerungskabel verbunden sind.** Informationen über die Lautsprecher (NS-BP300) entnehmen Sie bitte der damit gelieferten Bedienungsanleitung.

### Anschließen der Anlage

- 1 Verbinden Sie die AUDIO IN (A) PLAYER L/R)-Buchsen des Receivers mit den AUDIO OUT (A) L/R)-Buchsen des CD-Players, indem Sie das mitgelieferte Audio-RCA-Stereokabel verwenden.
- 2 Verbinden Sie die SYSTEM CONNECTOR (B) TO:PLAYER)-Buchse des Receivers mit der SYSTEM CONNECTOR (B) TO:RECEIVER)-Buchse des CD-Players, indem Sie das mitgelieferte Systemsteuerungskabel verwenden.
- 3 Verbinden Sie die Lautsprecherklemmen (L) am Receiver mit den Lautsprecherklemmen am linken Lautsprecher und die Lautsprecherklemmen (R) am Receiver mit den Lautsprecherklemmen am rechten Lautsprecher, indem Sie die im Lautsprechersatz (NS-BP300) mitgelieferten Lautsprecherkabel verwenden.
- 4 Verbinden Sie die mitgelieferte UKW-Antenne mit der ANTENNA-Buchse.

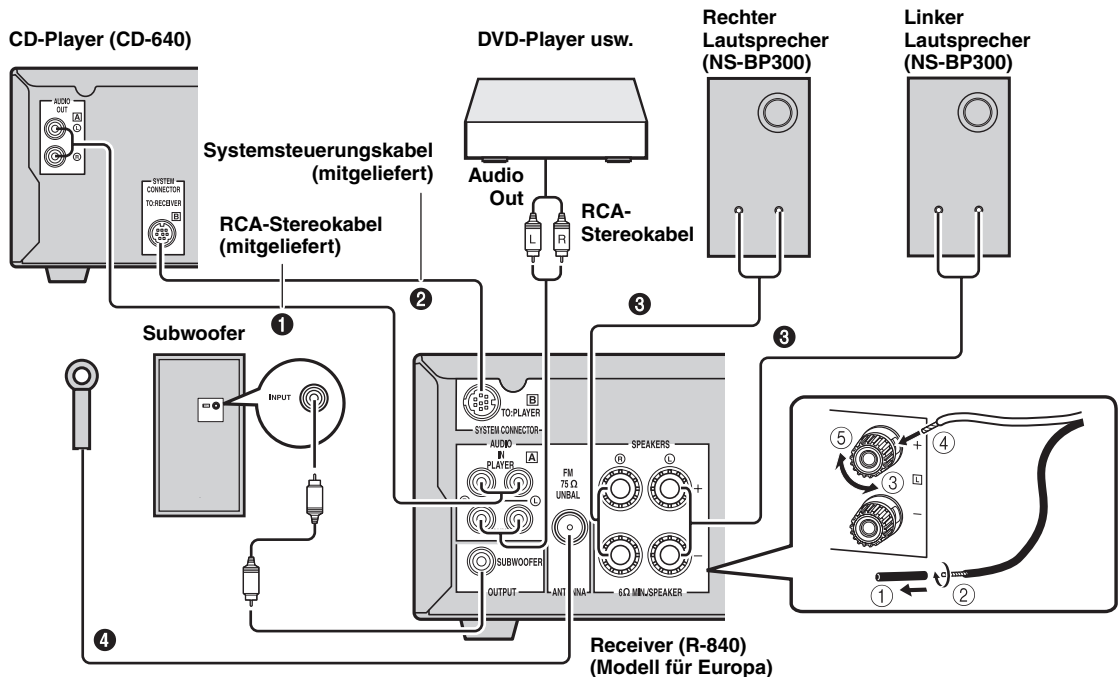

### VORSICHT

- Schließen Sie das Netzkabel nicht an das Gerät oder andere Komponenten an, bevor alle anderen Anschlüsse hergestellt sind.
- Die blanken Lautsprecherkabel dürfen weder sich gegenseitig noch Metallteile am Receiver berühren. Dadurch könnten der Receiver und/oder die Lautsprecher beschädigt werden.
- Alle Verbindungen müssen korrekt sein: L (links) an L, R (rechts) an R, „+“ an „+“ und „-“ an „-“. Bei falschen Verbindungen kann kein Ton von den Lautsprechern vernommen werden, und wenn die Polarität der Lautsprecher falsch ist, klingt der Ton unnatürlich und ohne Bässe. Siehe auch die Bedienungsanleitungen jeder Ihrer Komponenten.

### Hinweise

- Der Systemsteuerungsanschluss dient zum Übertragen der Fernbedienungssignale vom Receiver zum CD-Player.
- Wenn Sie andere Lautsprecher als den Typ NS-BP300 anschließen, müssen diese eine Impedanz von mehr als 6 Ω haben.
- Falls ein Problem durch schwachen Rundfunkempfang in Ihrem Gebiet auftreten sollte oder wenn Sie den Rundfunkempfang verbessern möchten, empfehlen wir die Verwendung von im Handel erhältlichen Außenantennen. Für Einzelheiten wenden Sie sich an den nächsten autorisierten Yamaha-Fachhändler oder -Kundendienst.



## Anschließen der Netzkabel

Schließen Sie nach der Herstellung aller Anschlussverbindungen die Netzkabel dieses Systems und der anderen Komponenten an die Netzsteckdosen an.

**Receiver (R-840)**

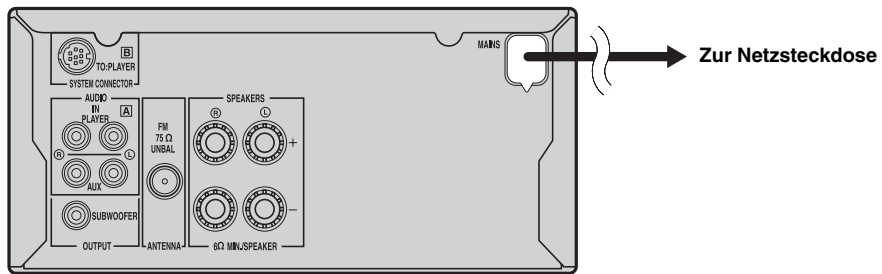

**CD-Player (CD-640)**

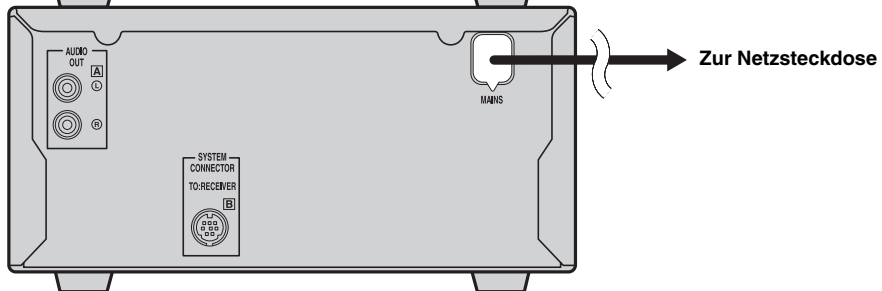

## Anschließen eines iPod™

Der Receiver ist an der Oberseite mit dem iPod-Dock ausgestattet, in das Sie Ihren iPod einstecken und die Wiedergabe vom iPod über die mitgelieferte Fernbedienung steuern können.

Verwenden Sie diesen Receiver in Verbindung mit einem iPod-Dockadapter (mit Ihrem iPod mitgeliefert oder im Handel erhältlich), der für Ihren iPod vorgesehen ist. Falls Sie diesen Receiver ohne geeigneten iPod-Dockadapter verwenden, können Wackelkontakte auftreten.



Wenn der Receiver eingeschaltet oder im Bereitschaftsmodus ist, schließen Sie den iPod während der Wiedergabe an. Der Receiver beginnt automatisch mit der Wiedergabe vom iPod (ab der 5. Generation des iPod, iPod touch, iPod Classic oder iPod nano).

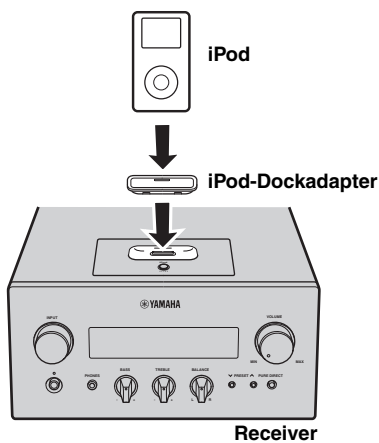

### Hinweise

- Es werden nur iPod (Click and Wheel), iPod nano, iPod Classic, iPod mini und iPod touch unterstützt.
- Schließen Sie keinesfalls iPod-Zubehör (wie Kopfhörer, Kabelfernbedienung oder UKW-Sender) an Ihren iPod an, während sich dieser im iPod-Dock befindet.
- Sollte Ihr iPod nicht fest im iPod-Dock sitzen, werden Audiosignale möglicherweise nicht korrekt ausgegeben.
- Wenn die Verbindung zwischen Ihrem iPod und dem Receiver hergestellt ist und der Receiver auf den iPod-Modus (☞ S.6) eingestellt ist, erscheint „CONNECTED“ im Frontblende-Display. Wenn die Verbindung zwischen Ihrem iPod und dem Receiver ausfällt, erscheint eine Statusmeldung im Frontblende-Display. Eine vollständige Liste der Verbindungsstatus-Meldungen finden Sie im Abschnitt iPod in „STÖRUNGSSUCHE“ (☞ S.26).
- Während Ihr iPod in das iPod-Dock des Receivers eingesetzt ist, kann Ihr iPod automatisch geladen werden, auch wenn sich der Receiver im Bereitschaftsmodus befindet.
- Sie können den iPod während der Wiedergabe abziehen.

## Anschließen von USB-Geräten

Dieser CD-Player verfügt über einen USB-Port und kann MP3- oder WMA-Dateien lesen, die auf Ihrem USB-Gerät gespeichert sind. Schließen Sie Ihr USB-Gerät an den USB-Port an der Frontblende des CD-Players an.

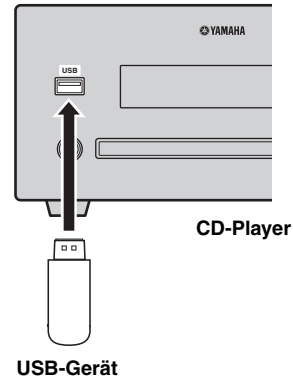

### ■ Unterstützte USB-Geräte

Dieser CD-Player unterstützt USB-Massenspeichergeräte (z.B. Flash-Speicher, Kartenleser oder tragbare Audiogeräte), die das Format FAT16 oder FAT32 verwenden.

### Hinweise

- Manche Geräte arbeiten möglicherweise selbst dann nicht korrekt, wenn sie die Anforderungen erfüllen.
- Schließen Sie keinesfalls andere Geräte als USB-Massenspeichergeräte an.
- Wenn zwei oder mehr Speicherkarten gleichzeitig bei Verwendung von Kartenlesern usw. eingesetzt werden, wird möglicherweise nur eine der Speicherkarten erkannt.
- Yamaha und Zulieferer übernehmen keinerlei Haftung für den Verlust von Daten auf USB-Geräten, die an den Receiver angeschlossen sind. Als Vorsichtsmaßnahme empfiehlt sich eine Sicherungskopie der Dateien.
- Abspielbarkeit und Stromversorgung können nicht für alle Arten von USB-Geräten garantiert werden.
- Während Ihr USB-Gerät an den USB-Port angeschlossen ist, kann Ihr USB-Gerät automatisch geladen werden, auch wenn sich der CD-Player im Bereitschaftsmodus befindet. Manche USB-Geräte können im Bereitschaftsmodus nicht geladen werden.
- Sie können das USB-Gerät während der Wiedergabe trennen.

## Einsetzen der Batterien in die Fernbedienung

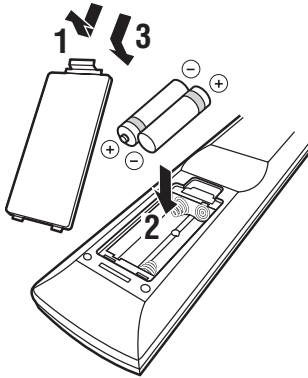

### ■ Hinweise zu den Batterien

- Wechseln Sie beide Batterien aus, wenn die Reichweite der Fernbedienung abnimmt.
- Verwenden Sie Batterien der Typen AAA, R03, UM-4.
- Achten Sie auf korrekte Polarität. Siehe die Abbildung im Inneren des Batteriefachs.
- Entnehmen Sie die Batterien, wenn die Fernbedienung lange Zeit nicht betätigt wird.
- Verwenden Sie keinesfalls alte Batterien zusammen mit neuen Batterien.
- Verwenden Sie keinesfalls gleichzeitig unterschiedliche Batterietypen (zum Beispiel Alkali-Batterien und Mangan-Batterien). Lesen Sie die Angaben auf der Verpackung sorgfältig durch, da diese Batterietypen trotz identischer Form und Farbe unterschiedliche Leistungsmerkmale besitzen.
- Ausgelaufene Batterien müssen sofort entsorgt werden. Achten Sie darauf, dass ausgetretenes Material nicht auf die Kleidung usw. gelangt. Reinigen Sie das Batteriefach vor dem Einsetzen neuer Batterien gründlich.
- Werfen Sie keine Batterien in den Hausmüll; diese müssen korrekt entsprechend den gesetzlichen Bestimmungen entsorgt werden.

## Verwendung der Fernbedienung

Die Fernbedienung sendet einen gerichteten Infrarotstrahl aus. Richten Sie die Fernbedienung während des Betriebs unbedingt direkt auf den Fernbedienungssensor an der Frontblende des Receivers.

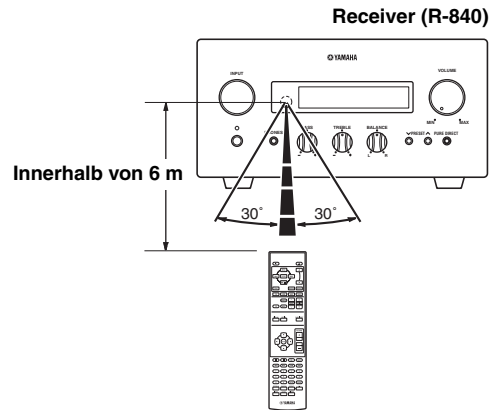

### Hinweise

- Zwischen Fernbedienung und Receiver dürfen sich keine großen Hindernisse befinden.
- Vergießen Sie kein Wasser oder andere Flüssigkeiten über die Fernbedienung.
- Lassen Sie die Fernbedienung nicht fallen.
- Legen Sie die Fernbedienung nicht an einem Ort ab, der:
  - hohe Luftfeuchtigkeit aufweist, wie beispielsweise in einem Badezimmer
  - hohe Temperaturen aufweist, wie beispielsweise in der Nähe einer Heizung oder eines Ofens
  - extrem kalt ist
  - staubig ist.
- Setzen Sie den Fernbedienungssensor keinem hellen Licht aus, besonders keiner Beleuchtung durch Leuchtstoffröhren, da andernfalls die Funktion der Fernbedienung beeinträchtigen werden kann. Drehen Sie gegebenenfalls die Anlage von der direkten Beleuchtung weg.

## Einstellen der Uhrzeit

Vor dem Starten der Wiedergabe verfahren Sie wie folgt, um die Uhrzeiteinstellung des Receivers zu konfigurieren.

### Hinweise

- Verwenden Sie zum Einstellen der Uhrzeit die Fernbedienung. Mit den Tasten am Receiver lässt sich die Uhr nicht stellen.
- Der Receiver unterstützt eine 24-Stunden-Uhrzeitanzeige.
- Wenn Sie länger als 90 Sekunden keine Taste betätigen, stellt der Receiver wieder auf Normalbetrieb um.

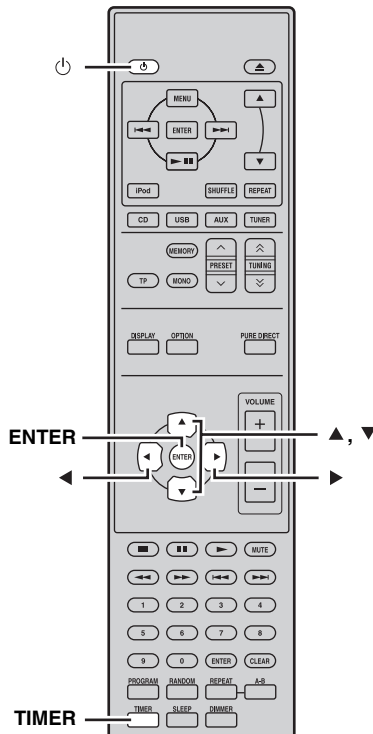

- 1 Drücken Sie  $\text{P}$ , um den Receiver einzuschalten.**

Das Frontblende-Display leuchtet auf.

- 2 Drücken Sie TIMER, um die aktuelle Uhrzeit anzuzeigen.**

Wenn die Uhr nicht gestellt ist, blinkt „SET TIME“ im Display.

Drücken Sie ENTER, um mit Schritt 3 fortzufahren.

- 3 Drücken Sie  $\blacktriangle/\blacktriangledown$ , um „TIME“ auszuwählen, und drücken Sie dann ENTER.**

Der Receiver startet den Uhrzeit-Einstellmodus. Die Ziffern der Stundenanzeige beginnen zu blinken.

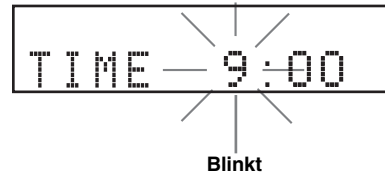

- 4 Stellen Sie die Stunden mit  $\blacktriangle/\blacktriangledown$  ein, und drücken Sie  $\blacktriangleright$ .**

Die Ziffern der Minutenanzeige beginnen zu blinken.

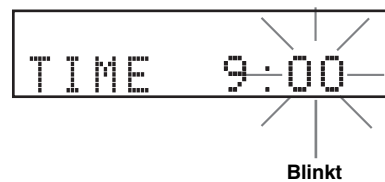

- 5 Stellen Sie die Minuten mit  $\blacktriangle/\blacktriangledown$  ein, und drücken Sie ENTER.**

Die Ziffern der Stunden- und Minutenanzeige beginnen zu blinken.

Wenn Sie die Stunden- oder Minutenanzeige nochmals ändern möchten, drücken Sie  $\blacktriangle$  bzw.  $\blacktriangledown$ , führen Sie die Schritte 4 und 5 durch und fahren Sie mit Schritt 6 fort.

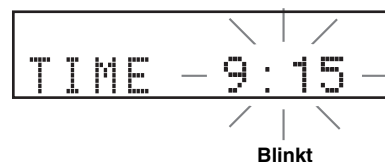

- 6 Drücken Sie ENTER.**

Damit ist die Uhrzeit eingestellt.

Die Segmente der Stunden- und Minutenanzeige hören auf zu blinken und leuchten kontinuierlich. Der Receiver wechselt wieder in den Normalbetrieb.



Durch Drücken von  $\blacktriangleleft$  können Sie zum vorausgegangenen Bildschirm zurückkehren.

# SYSTEMBEDIENUNG

Gehen Sie wie folgt vor, um eine Eingangsquelle zu wählen und die Klangeinstellungen am System vorzunehmen.

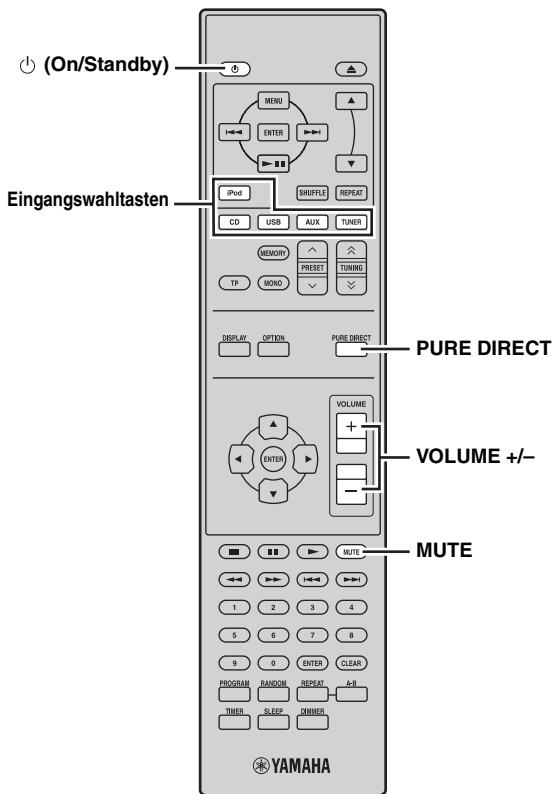
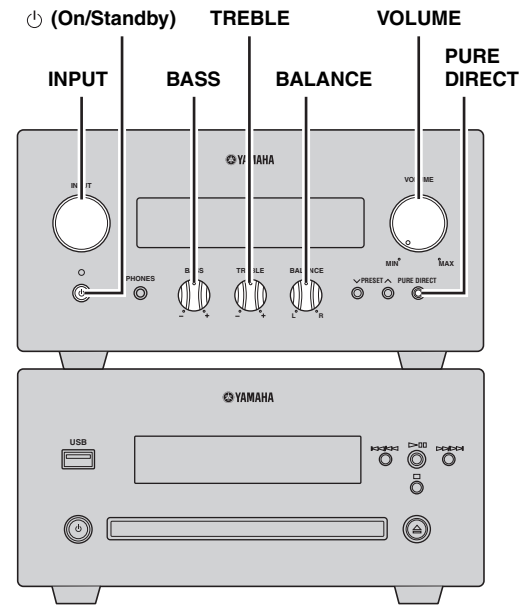

## Grundlegende Bedienungsvorgänge für das System

### 1 Drücken Sie **(On/Standby)**, um den Receiver einzuschalten.

In Abhängigkeit vom Eingangsmodus des Receivers wird der CD-Player auch über den Systemsteuerungsanschluss eingeschaltet (☞S.8). Das Frontblende-Display leuchtet auf.



Dieses System hat eine Auto-Standby-Funktion (☞S.24), die automatisch die Anlage auf den Bereitschaftsmodus schaltet, wenn Sie die Anlage 30 Minuten lang nicht bedienen, während der Receiver auf CD- oder USB-Eingangsmodus gestellt ist.

### 2 Drücken Sie eine der Eingangswahl-tasten (oder drehen Sie INPUT an der Frontblende) zur Wahl der gewünschten Eingangsquelle.

### 3 Beginnen Sie mit der Wiedergabe der gewählten Quellenkomponente oder wählen Sie einen Radiosender.

Zwecks Informationen zur Disc-/USB-Wiedergabe siehe Seite 15, und zwecks Informationen zur Sendersuche siehe Seite 18.

### 4 Drücken Sie VOLUME +/- (oder drehen Sie VOLUME an der Frontblende), um die Lautstärke auf den gewünschten Pegel einzustellen.

### 5 Drehen Sie BASS, TREBLE oder BALANCE auf der Frontblende des Receivers, um die folgenden Einstellungen vorzunehmen.

**BASS:** Stellt den Niederfrequenzgang ein.

**TREBLE:** Stellt den Hochfrequenzgang ein.

**BALANCE:** Stellt den Lautstärkepegel jedes linken und rechten Lautsprecherkanals ein.

### ■ Pure Direct-Modus

Der Pure Direct-Modus umgeht die Klangregelschaltung, schaltet das Frontblende-Display ab und ermöglicht das Hören von reinem HiFi-Sound.

**Drücken Sie PURE DIRECT (oder PURE DIRECT an der Frontblende), um den Pure Direct-Modus zu aktivieren.** Das Frontblende-Display schaltet sich automatisch aus. PURE DIRECT wird auf der Frontblende mit blauer Hintergrundbeleuchtung angezeigt.

### Hinweise

- Wenn Sie Bedienungsvorgänge ausführen, während der Pure Direct-Modus eingeschaltet ist, leuchtet das Frontblende-Display kurz auf, um den Befehl zu bestätigen.
- Im Modus Pure Direct sind weder BASS, TREBLE oder BALANCE verfügbar.

**Zum Ausschalten des Pure Direct-Modus**

Drücken Sie nochmals PURE DIRECT. Die Hintergrundbeleuchtung von PURE DIRECT erlischt, und das Frontblende-Display schaltet sich ein.

**■ Stummschaltung (MUTE)**

**Drücken Sie MUTE, um den momentanen Lautstärkepegel um ca. 20 dB abzusenken.**

„MUTE ON“ erscheint am Frontblende-Display. Drücken Sie nochmals MUTE, um den vorherigen Lautstärkepegel des Audioausgangs wiederherzustellen.

***Helligkeit des Frontblende-Displays ändern***

Sie können das Frontblende-Display des Receivers abblenden. Das Frontblende-Display auf dem CD-Player wird auch über den Systemsteuerungsanschluss abgeblendet (S.8). (Die Vorgabeeinstellung ist „DIMMER OFF“.)

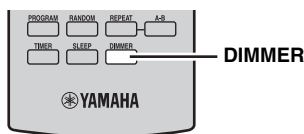

**Drücken Sie DIMMER.**

Sie können für die gewünschte Helligkeit des Frontblende-Displays zwischen normal (hell), halbdunkel und dunkel wählen.

***Verwendung eines Kopfhörers***

Sie können Ihren Kopfhörer an die PHONES-Buchse an der Frontblende des Receivers anschließen. Die Lautsprecher und der Subwoofer werden abgeschaltet.

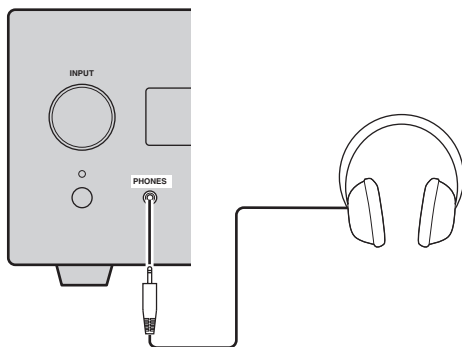

# DISC- UND USB-GERÄTE-FUNKTIONEN

Sie können Ihre Audio-CDs sowie MP3- oder WMA-Dateien wiedergeben, die auf einer Disc/einem USB-Gerät gespeichert sind. Einige Vorgänge können je nach Disc-/USB-Gerät abweichen oder eingeschränkt sein. Prüfen Sie vor der Wiedergabe die Kompatibilität Ihres Disc-/USB-Geräts mit diesem System (S.3).

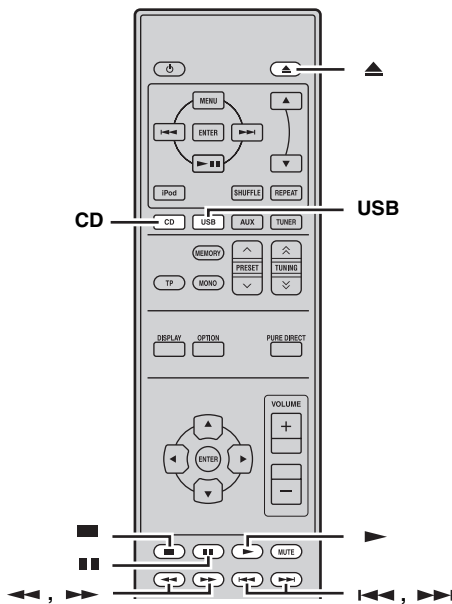

## Bedienungsvorgänge für die Wiedergabe

### ■ Starten der Disc-Wiedergabe

#### 1 Wählt CD als Eingangsquelle (S.13).

#### 2 Drücken Sie , um den Disc-Schacht zu öffnen und eine CD einzulegen.

#### 3 Drücken Sie .

Die Wiedergabe beginnt automatisch. Bei einer Audio-CD beginnt die Wiedergabe ab dem ersten Track, bei MP3- oder WMA-Dateien in alphanumerischer Reihenfolge nach Dateinamen.



Sie können den Disc-Schacht auch durch Drücken von  an der Frontblende des CD-Players öffnen und schließen.

### ■ Starten der Wiedergabe des USB-Geräts

#### 1 Wählt USB als Eingangsquelle (S.13).

#### 2 Schließen Sie Ihr USB-Gerät an den USB-Port des CD-Players an.

Die Gesamtzahl der Dateien wird angezeigt. Die Lesezeit kann je nach Anzahl der Dateien/Ordner 30 Sekunden überschreiten.

#### 3 Drücken Sie zum Starten der Wiedergabe.

Die Dateien werden in der Reihenfolge von Erstellungsdatum und -zeit wiedergegeben.

#### Hinweise

- Bei der Wiedergabe des USB-Geräts wird die Gesamtzeit nicht angezeigt.
- Falls das USB-Gerät partitioniert ist, wird nur die erste Partition angezeigt.
- Je nach technischen Daten des USB-Geräts werden manche Dateien möglicherweise nicht korrekt wiedergegeben.
- Dateien mit Kopierschutz können nicht abgespielt werden.
- Dieses System kann Dateien bis maximal 4 GB wiedergeben.

### Stoppen der Wiedergabe

Drücken Sie .



Bei Audio-CDs wird auf dem Frontblende-Display die Gesamtzahl der Tracks und die Gesamtspielzeit der Disc angezeigt, bei MP3-/WMA-Discs oder USB-Geräten die Gesamtzahl der Dateien.

### Schalten der Wiedergabe auf Pause



Drücken Sie .

Um zur normalen Wiedergabe zurückzukehren, drücken Sie .

### Überspringen von Tracks

- Um zum Anfang des aktuellen Tracks zurückzuspringen, drücken Sie .
- Um zum nächsten Track zu springen, drücken Sie .
- Um zum vorherigen Track zu springen, drücken Sie zweimal kurz .

### Schneller Rücklauf oder schneller Vorlauf

- Für schnellen Rücklauf drücken Sie .
- Für schnellen Vorlauf drücken Sie .

Um zur normalen Wiedergabe zurückzukehren, drücken Sie .



Beim schnellen Rücklauf und schnellen Vorlauf ist die Lautstärke der Tonwiedergabe reduziert.

## Umschalten des Wiedergabeinformation-Displays

Sie können die Disc-Wiedergabeinformationen umschalten, die im Frontblende-Display des CD-Players angezeigt werden. Die verfügbaren Informationen variieren je nach Typ der Disc / des USB-Geräts.

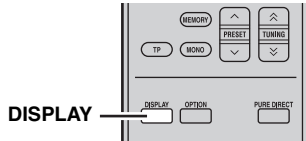

Drücken Sie wiederholt DISPLAY, während die Wiedergabe von Disc/USB-Gerät läuft.

Mit jedem Drücken der Taste ändert sich die Informationsanzeige, wie in „Wiedergabeinformationen für Audio-CDs“ und „Wiedergabeinformationen für MP3- oder WMA-Dateien, die auf Disc-/USB-Geräten gespeichert sind“ beschrieben.

### Hinweise

- Manche Informationen stehen je nach Disc/USB-Gerät möglicherweise nicht zur Verfügung.
- Manche Sonderzeichen werden möglicherweise nicht richtig angezeigt.

### Wiedergabeinformationen für Audio-CDs

Die folgende Informationen stehen bei der Wiedergabe einer Audio-CD zur Verfügung.

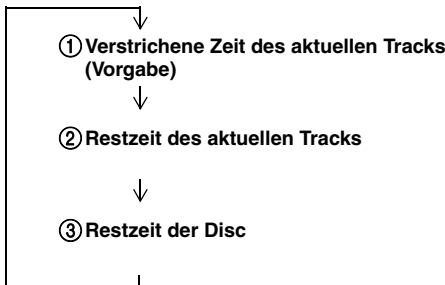

### Wiedergabeinformationen für MP3- oder WMA-Dateien, die auf Disc-/USB-Geräten gespeichert sind

Die folgende Informationen stehen bei der Wiedergabe von MP3- oder WMA-Disc/USB-Gerät zur Verfügung.

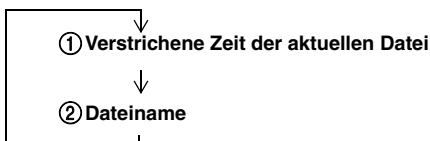

### Hinweis

Der Dateiname wird einige Sekunden lang angezeigt, dann kehrt das Display automatisch zur Anzeige der verstrichenen Zeit zurück.

## Wiederholungswiedergabe (Repeat Play)

Sie können entweder einen einzelnen Track oder sämtliche Tracks auf einer Disc/einem USB-Gerät wiederholt abspielen.

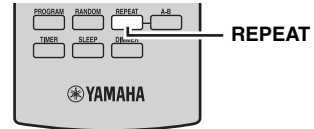

1 Starten Sie die Wiedergabe von der Disc/dem USB-Gerät, bei der/dem die Wiedergabe wiederholt werden soll.

2 Während der Wiedergabe von der Disc/dem USB-Gerät drücken Sie REPEAT, um den gewünschten Wiederholungswiedergabemodus zu wählen.

Mit jedem Drücken der Taste ändert sich die Wiederholungswiedergabemodus-Anzeige am Frontblende-Display des CD-Players wie folgt.

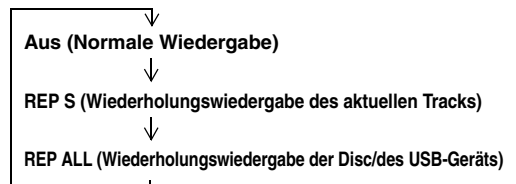

### Abbrechen der Wiederholungswiedergabe

Drücken Sie REPEAT wiederholt, bis die Wiederholungswiedergabemodus-Anzeige vom Frontblende-Display verschwindet.

### Hinweis

Der Wiederholungswiedergabemodus wird aufgehoben, wenn die Disc/das USB-Gerät entfernt wird.



„REP OFF“ erscheint, wenn das System in den Pure Direct-Modus geschaltet wird.



## Wiederholung eines bestimmten Abschnitts (Repeat A-B)

Sie können einen bestimmten Abschnitt eines Tracks wiederholen lassen.

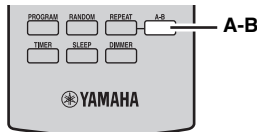

- 1 Drücken Sie A-B, um den Anfangspunkt der Wiederholungswiedergabe festzulegen.**  
„REP“ und „A-“ leuchten auf dem Frontblende-Display des CD-Players auf.
- 2 Drücken Sie A-B, um den Endpunkt der Wiederholungswiedergabe festzulegen.**  
„A-B“ leuchtet auf dem Display auf.  
Der gewählte Abschnitt wird wiederholt wiedergegeben.

**Abbrechen der Funktion „Repeat A-B“**  
Drücken Sie erneut A-B, sodass „A-B“ vom Frontblende-Display verschwindet.

### Hinweise

- Bei der Funktion „Repeat A-B“ müssen sich Anfangs- und Endpunkt in demselben Track befinden.
- Diese Funktion steht nicht für MP3- oder WMA-Dateien zur Verfügung, die auf einer Disc/einem USB-Gerät gespeichert sind.
- Wenn Sie die Wiedergabe mit der Taste  beenden, wird der Wiederholungswiedergabemodus „Repeat A-B“ aufgehoben.
- Die Funktion „Repeat A-B“ steht nicht zur Verfügung, während sich dieses Gerät im Pure Direct-Modus möglich.

## Zufallswiedergabe (Random Play)

Sie können Tracks auf der Disc/dem USB-Gerät in zufälliger Reihenfolge abspielen.

### Hinweis

Bei der Wiedergabe einer Disc/eines USB-Geräts mit Zufallswiedergabe kann die auf der Disc/dem USB-Gerät verbleibende Restzeit nicht angezeigt werden.

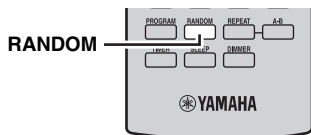



**Drücken Sie RANDOM bei gestoppter Wiedergabe.**  
Die RANDOM-Anzeige leuchtet auf dem Frontblende-Display des CD-Players auf, und die Zufallswiedergabe startet.

**Abbrechen der Zufallswiedergabe**  
Drücken Sie .

## Anwenderanpassung der Wiedergabereihenfolge (Program Play)

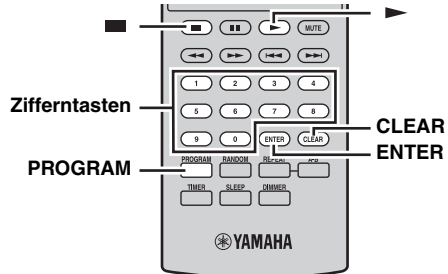
Sie können die Wiedergabereihenfolge von bis zu 50 Tracks anpassen, die auf einer Audio-CD gespeichert sind. Für Daten-Discs und USB-Geräte steht diese Funktion nicht zur Verfügung.



- 1 Drücken Sie , um die Wiedergabe zu stoppen.**
- 2 Drücken Sie PROGRAM.**  
Der CD-Player wechselt in den Programmeingabe-Modus, und die PROG-Anzeige leuchtet auf dem Frontblende-Display auf.

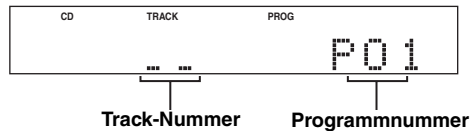

- 3 Verwenden Sie die Zifferntasten, um die Track-Nummer einzugeben, die Sie programmieren möchten, und drücken Sie ENTER.**  
Beispiel: Zum Programmieren von Track-Nummer 8 drücken Sie „8“ und anschließend ENTER zur Bestätigung der Eingabe. Das Frontblende-Display zeigt die Gesamtzahl der Tracks und anschließend die Programmnummer. Wiederholen Sie diesen Schritt, bis Sie alle gewünschten Tracks programmiert haben.

- 4 Drücken Sie  zum Starten der Programmwiedergabe.**

**Löschen des letzten programmierten Tracks**  
Drücken Sie CLEAR im Programmeingabe-Modus. Der zuletzt programmierte Track wird gelöscht.

**Löschen aller programmierten Tracks**  
Drücken Sie CLEAR nach dem Verlassen des Programmeingabe-Modus. Alle programmierten Tracks werden gelöscht. Die Anzeige wird nach 2 Sekunden gelöscht.

### Hinweis

Wenn Sie den Disc-Schacht öffnen oder den CD-Player in den Bereitschaftsmodus schalten, wird das Programm automatisch gelöscht.

# UKW-SENDERSUCHE

Es gibt 2 Methoden für die Sendersuche: automatisch und manuell. Sie können auch die automatische und manuelle Speichersendersuche verwenden, um bis zu 30 Sender zu speichern.

## Automatische Sendersuche

Die automatische Sendersuche arbeitet, wenn die Sendersignale stark und ohne Störungen empfangen werden.

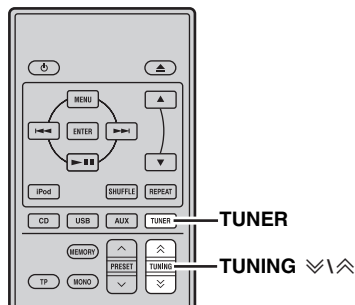

**1 Drücken Sie TUNER, um den Receiver auf den UKW-Modus (FM) zu stellen.**

**2 Drücken und halten Sie TUNING  $\wedge/\vee$  für länger als 2 Sekunden, um die automatische Sendersuche zu beginnen.**

Wenn der Receiver auf einen Sender abgestimmt ist, leuchtet die TUNED-Anzeige auf, und die Frequenz des empfangenen Senders wird im Frontblende-Display angezeigt.

- Drücken Sie  $\vee$ , um auf eine niedrigere Frequenz abzustimmen.
- Drücken Sie  $\wedge$ , um eine höhere Frequenz einzustellen.

## Manuelle Sendersuche

Falls das Signal des Senders, den Sie wählen möchten, schwach ist, muss dieser manuell gesucht werden.

**1 Drücken Sie TUNER, um den Receiver auf den UKW-Modus (FM) zu stellen.**

**2 Drücken Sie TUNING  $\wedge/\vee$ , um manuell auf den gewünschten Sender abzustimmen.**

## Automatische Speichersendersuche

Verfahren Sie wie folgt, um Radiosender automatisch vorzuprogrammieren.

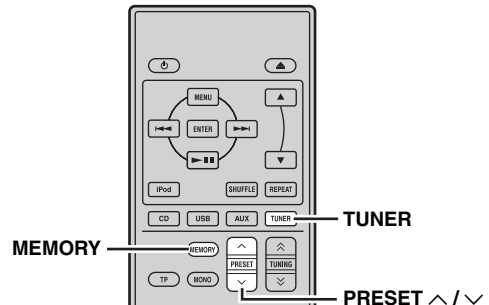

**1 Drücken Sie TUNER, um den Receiver auf den UKW-Modus (FM) zu stellen.**

**2 Drücken und halten Sie MEMORY länger als 2 Sekunden.**

Die PRESET-Anzeige auf dem Frontblende-Display beginnt zu blinken, und die automatische Speichersendereinstellung beginnt. Wenn alle Frequenzen durchsucht wurden, hält die Speichersendersuche automatisch an.

- Der Suchlauf beginnt mit der niedrigsten Frequenz und sucht das Frequenzband nach oben ab.
- Der Receiver weist automatisch jedem erkannten Sender eine Speichersendernummer zu.
- Zum Abbrechen des Suchlaufs drücken Sie MEMORY.

### Hinweise

- Sie können bis zu 30 UKW-Sender vorprogrammieren.
- Die unter einer Speichersendernummer vorhandenen Senderdaten werden gelöscht, wenn Sie einen neuen Sender unter derselben Speichersendernummer speichern.

## Manuelle Speichersendersuche

Sie können bis zu 30 Sender speichern.

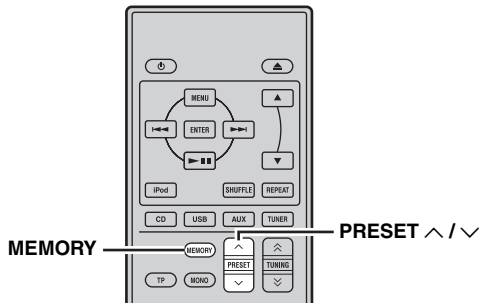

### 1 Suchen Sie einen Radiosender, den Sie vorprogrammieren möchten.

Siehe Seite 18 für Hinweise zur Sendersuche.

### 2 Drücken Sie MEMORY.

Die PRESET-Anzeige auf dem Frontblende-Display blinkt etwa 5 Sekunden lang.

### 3 Drücken Sie wiederholt PRESET ^ / v, um eine Speichersendernummer zu wählen, während die PRESET-Anzeige blinkt.

### 4 Drücken Sie zum Speichern MEMORY, während die PRESET-Anzeige blinkt.

Die Anzeige PRESET leuchtet auf dem Frontblende-Display auf.

### 5 Wiederholen Sie die Schritte 1 bis 4, bis alle gewünschten Sender vorprogrammiert sind.

## Aufrufen eines Speichersenders

Sie können jeden beliebigen Speichersender aufrufen, indem Sie diesen mittels der zugewiesenen Speichersendernummer auswählen (siehe S.18).

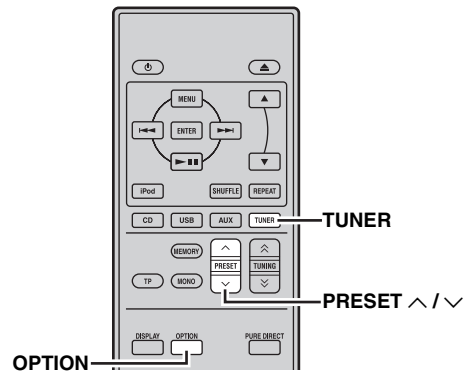

### Drücken Sie wiederholt PRESET ^ / v, um einen Speichersender auszuwählen.



- Sie können die Speichersender auch an der Frontblende auswählen. Drücken Sie wiederholt PRESET v / ^, um einen Speichersender auszuwählen.
- Wenn Sie PRESET v / ^ an der Frontblende des Receivers im Bereitschaftsmodus drücken, aktiviert der Receiver automatisch den Tuner und stellt den zuvor gewählten Speichersender ein.

### ■ Löschen des Speichersenders

#### 1 Drücken Sie TUNER, um das Gerät auf den UKW-Modus (FM) zu stellen.

#### 2 Drücken Sie OPTION zur Anzeige des Optionsmenüs. Drücken Sie ^ / v, um „PRESET DEL“ auszuwählen, und drücken Sie dann ENTER.

#### 3 Drücken Sie ^ / v, um die zu löschende Speichersendernummer auszuwählen, und drücken Sie dann ENTER.

Damit ist der Speichersender gelöscht.

Sie können auf diesem Bildschirm weitere Speichersender löschen. Wiederholen Sie die Schritte 2 und 3, bis alle nicht benötigten Sender gelöscht sind.

### Abbrechen des Löschvorgangs

Drücken Sie OPTION.

# SUCHE VON SENDERN MIT RADIO-DATEN-SYSTEM (NUR EUROPA-MODELL)

Radio-Daten-System (nur Modelle für Europa) ist ein Datenübertragungssystem, das in vielen Ländern von UKW-Sendern verwendet wird. Die Radio-Daten-System-Funktion wird unter den Sendern eines Netzwerks ausgeführt. Dieses Gerät kann verschiedene Daten des Radio-Daten-Systems, wie zum Beispiel PS (Programmdienstname), PTY (Programmtyp), RT (Radiotext), CT (Uhrzeit) und TP (Verkehrsdatenprogramm), empfangen, wenn Sie einen Sender mit Radio-Daten-System eingestellt haben.

## Anzeigen der Informationen des Radio-Daten-Systems

Verwenden Sie diese Funktion zur Anzeige der 4 Typen von Radio-Daten-System-Information: PS (Programmdienst), PTY (Programmtyp), RT (Radiotext) und CT (Uhrzeit).

### Hinweise

- Sie können nur die verfügbaren Modi des Radio-Daten-Systems wählen, die vom Sender angeboten werden.
- Wenn die empfangenen Signale nicht stark genug sind, kann der Receiver die Daten des Radio-Daten-Systems möglicherweise nicht nutzen. Insbesondere der RT-Modus erfordert eine große Datenmenge und steht möglicherweise nicht zur Verfügung, auch wenn die anderen Modi des Radio-Daten-Systems verfügbar sind.
- Falls die Signalstärke während des Empfangs von Radio-Daten-System-Daten durch externe Interferenzen abgeschwächt wird, kann der Empfang unter Umständen plötzlich unterbrochen werden, wobei ...WAIT am Frontblende-Display erscheint.
- Wenn der RT-Modus gewählt ist, kann der Receiver die Programminformationen mit maximal 64 alphanumerischen Zeichen, einschließlich Umlaut-Zeichen, anzeigen. Nicht darstellbare Zeichen werden durch „\_“ (Unterstrichzeichen) angezeigt.

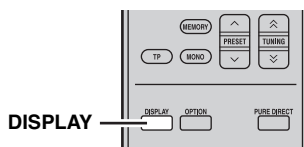

Beschreibungen der Programmtypen entnehmen Sie bitte der folgenden Tabelle.

Programmtyp	Beschreibungen
News	Nachrichten
Affairs	Aktuelle Neuigkeiten
Info	Informationen
Sport	Sport
Educate	Bildung
Drama	Hörspiel
Culture	Kultur
Science	Wissenschaft
Varied	Verschiedene Sprachbeiträge
Pop M	Popmusik
Rock M	Rockmusik
Easy M	Leichte Unterhaltungsmusik
Light M	Leichte klassische Musik
Classics	Anspruchsvolle klassische Musik
Other M	Sonstige Musik

Während ein Sender mit Radio-Daten-System abgestimmt ist, drücken Sie wiederholt DISPLAY, um den gewünschten Display-Modus für das Radio-Daten-System zu wählen.

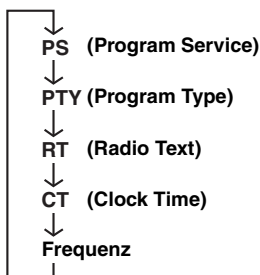

## Verwendung des TP (Traffic Program)-Verkehrsdatendienstes

Mit dieser Funktion können Sie den TP (Traffic Program)-Verkehrsdatendienst des Netzwerks der Sender mit Radio-Daten-System nutzen.

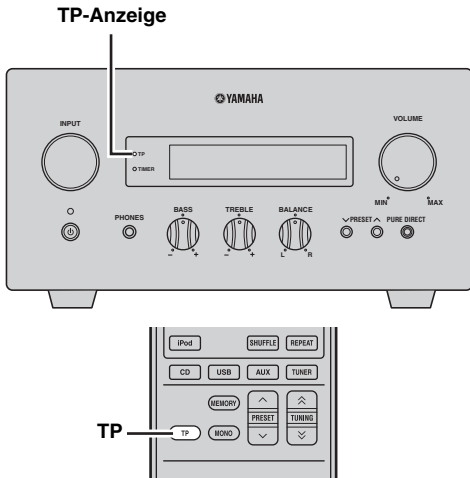

**1 Stellen Sie den gewünschten Sender mit Radio-Daten-System ein.**

**2 Drücken Sie TP.**

Im Frontblende-Display blinkt drei Sekunden „TP SEARCH“, und der Suchlauf wird gestartet. Die TP-Anzeige am Receiver blinkt während des Suchlaufs.

Wenn ein Sender mit Verkehrsdatenprogramm empfangen wird, leuchtet die TP-Anzeige kontinuierlich, und der Suchlauf hält an.

Wenn Sie TP drücken, beginnt der Suchlauf von neuem.

Wenn der Receiver kein Verkehrsdatenprogramm empfangen kann, erlischt die TP-Anzeige, und auf dem Display erscheint „NO TP“. Der Receiver kehrt in seinen vorherigen Status zurück.

### Abbrechen des Suchlaufs

Drücken Sie TP während des Suchlaufs.

## CT (Uhrzeit)-Einstellungen

Sie können die von Radio-Daten-System-Sendern empfangenen CT-Informationen zur Einstellung der eingebauten Uhr des Receivers verwenden.

**1 Drücken Sie OPTION.**

Auf dem Frontblende-Display erscheint ein Eintrag des Optionsmenüs.

**2 Drücken Sie ▲/▼, um „AUTO CLOCK“ auszuwählen, und drücken Sie dann ENTER.**

**3 Drücken Sie ▲/▼, um „ON“ bzw. OFF auszuwählen, und drücken Sie dann ENTER.**

Der Status „AUTO CLOCK“ wird angezeigt. Die Vorgabeeinstellung ist „ON“.

ON: Die Uhr des Receivers wird anhand der CT-Informationen automatisch gestellt.

OFF: Die Receiver-Uhr wird nicht gestellt.

### Verlassen des Optionsmenüs

Drücken Sie OPTION.

# EINSTELLEN DES TIMERS

Der Receiver verfügt über 2 unterschiedliche Timer-Funktionen. Der CD-Player wird auch über den Systemsteuerungsanschluss eingeschaltet oder automatisch auf Bereitschaftsbetrieb geschaltet (☞ S.8).

## Einstellung des Uhrzeit-Timers

Der Uhrzeit-Timer schaltet automatisch zur spezifizierten Zeit den Receiver ein oder in den Bereitschaftsmodus. Sie können auch einen Eingang spezifizieren, den der Receiver automatisch beim Einschalten des Uhrzeit-Timers wählt.

### Hinweise

- Sie können den Uhrzeit-Timer nur einstellen, wenn die Uhr eingestellt ist (☞ S.12).
- Wenn Sie länger als 30 Sekunden nach der vorherigen Tastenbedienung keine Taste berühren, werden die vorgenommenen Bedienung aus dem Speicher gelöscht, und die normale Anzeige erscheint wieder.

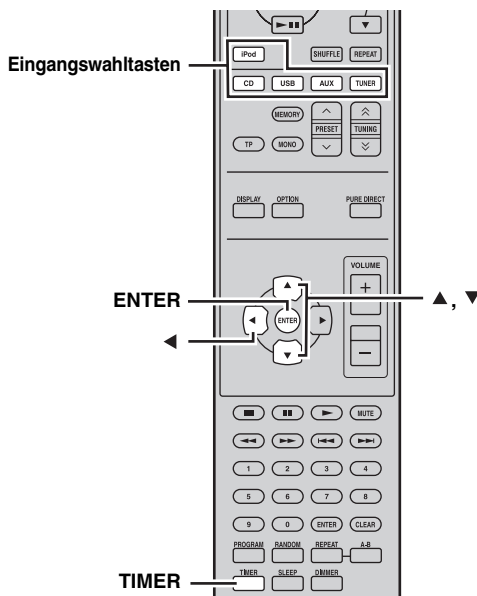
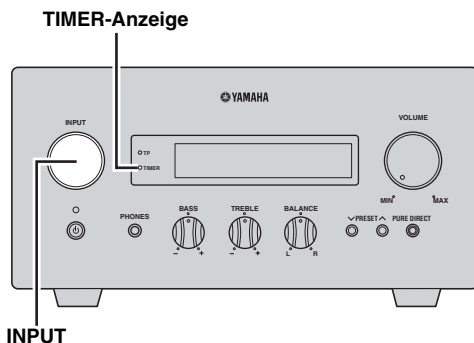

- 1 Drücken Sie TIMER und ▲/▼, um „TIMER“ zu wählen, und drücken Sie dann ENTER.**

Der Receiver startet den Timer-Einstellmodus. Die Anzeige TIMER auf dem Frontblende-Display blinkt.

- 2 Drücken Sie ▲ oder ▼, um „ON“ (Timer aktiviert) oder „OFF“ (Timer deaktiviert) zu wählen, und drücken Sie ENTER.**

ON: Der Uhrzeit-Einstellbildschirm für den Timer wird angezeigt. Weiter mit Schritt 3.

OFF: Die TIMER-Anzeige erlischt, und der Receiver nimmt den normalen Betrieb wieder auf.

### Hinweis

Zum Deaktivieren des Timers wählen Sie „OFF“. Nachdem der Timer gestartet wurde, bleiben die Timer-Einstellung und die TIMER-Anzeige aktiv, bis Sie „OFF“ wählen.

- 3 Stellen Sie die Anfangszeit des Timers ein.**

Eine detaillierte Beschreibung der Uhrzeiteinstellung finden Sie unter „Einstellen der Uhrzeit“ (☞ S.12) in den Schritten 4 bis 6.

- 4 Drücken Sie ▲/▼ oder eine Eingangswahltaste, um anzugeben, welche Eingangsquelle verwendet werden soll, wenn der Timer den Receiver einschaltet, und drücken Sie ENTER.**

Der Receiver wählt diese Eingangsquelle automatisch an, wenn er vom Uhrzeit-Timer eingeschaltet wird.

Wenn UKW als Eingangsquelle gewählt ist, wird die Speichersendernummer (z. B. „P01“) im Frontblende-Display angezeigt. Drücken Sie ▲/▼, um die Speichernummer des für den Timer gewünschten Senders auszuwählen, und drücken Sie ENTER.

Wenn Sie „---“ wählen (Standard), wählt der Receiver den zuletzt eingestellten Sender an.

Wenn kein Speichersender programmiert ist, wird „---“ angezeigt. Drücken Sie ENTER, und fahren Sie mit Schritt 5 fort.

Sie können nur einen Speichersender auswählen. Den Speichersender, der bei aktiviertem Timer eingestellt werden soll, müssen Sie vorher programmieren (☞ S.19).

### Hinweis

AUX kann nicht als Eingangsquelle gewählt werden.

- 5 Drücken Sie ▲/▼, um die Betriebsdauer der Timer-Funktion festzulegen.**

Sie können eine Zeitdauer zwischen 30 und 90 Minuten in 10-Minuten-Schritten wählen. Wählen Sie „---“, wenn der Receiver nicht automatisch in den Bereitschaftsmodus gehen soll.

## 6 Drücken Sie ENTER, um die Timer-Einstellung abzuschließen.

Die TIMER-Anzeige leuchtet auf.

## 7 Drücken Sie $\odot$ , um den Receiver in den Bereitschaftsmodus zu stellen.

Der Receiver schaltet sich automatisch zur angegebenen Zeit ein.

### Zum Abrechnen des Timer-Einstellvorgangs

Drücken Sie während des Vorgangs TIMER.



Durch Drücken von  $\blacktriangleleft$  können Sie zum vorausgegangenen Bildschirm zurückkehren.

## Einstellen des Einschlaf-Timers

Der Einschlaf-Timer schaltet den Receiver in den Bereitschaftsmodus, nachdem die spezifizierte Zeit abgelaufen ist.

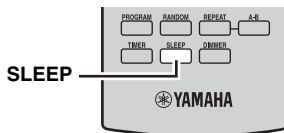

### Drücken Sie wiederholt SLEEP, um die gewünschte Dauer zu wählen.

Mit jedem Drücken der Taste ändert sich die Dauer wie folgt.

Die Anzeige SLEEP leuchtet auf dem Frontblende-Display auf.

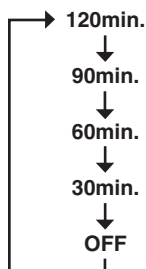

- Der Einschlaf-Timer wird aufgehoben, wenn Sie den Receiver in den Bereitschaftsmodus schalten.
- Wenn Sie SLEEP einmal drücken, während der Einschlaf-Timer eingestellt ist, erscheint die laufende Zeitdauer auf dem Frontblende-Display.

### Abbrechen des Einschlaf-Timers

Drücken Sie SLEEP wiederholt, um „OFF“ zu wählen.

# EINSTELLEN DER AUTO-STANDBY-FUNKTION

Die Auto-Standby-Funktion versetzt die Anlage automatisch in den Bereitschaftsmodus, wenn CD oder USB als Eingangsquelle gewählt ist und die Anlage 30 Minuten lang nicht bedient wird.

## Hinweise

- Wenn Sie nicht den Receiver und den CD-Player über das mitgelieferte Systemsteuerungskabel korrekt angeschlossen haben (S.8), steht diese Funktion für die Anlage nicht zur Verfügung.
- Diese Funktion der Anlage steht während der Wiedergabe nicht zur Verfügung.

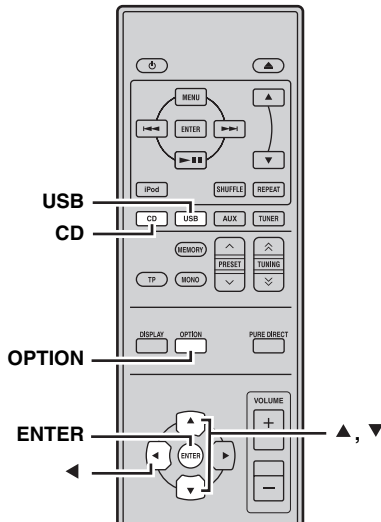

## 1 Drücken Sie CD oder USB, um eine Eingangsquelle zu wählen, und drücken Sie OPTION.

„AUTO STBY“ erscheint am Frontblende-Display des Receivers.

## 2 Drücken Sie ENTER.

Die aktuelle Einstellung wird angezeigt.

## 3 Drücken Sie ▲/▼, um „ON“ bzw. „OFF“ auszuwählen.

Die Vorgabeeinstellung ist „ON“.

## 4 Drücken Sie ENTER, um die Einstellung zu bestätigen.

„AUTO STBY“ erscheint wieder auf dem Display.

## 5 Drücken Sie OPTION.

Der Receiver wechselt wieder in den Normalbetrieb.

## Abrechen des Einstellvorgangs

Drücken Sie während des Vorgangs OPTION.



Durch Drücken von ◀ können Sie zum vorausgegangenen Bildschirm zurückkehren.



# BEDIENUNG EINES iPod™

Neben der Bedienung des Receivers (R-840) und CD-Players (CD-640) können Sie auch Ihren iPod, der sich im iPod-Dock befindet, über die mitgelieferte Fernbedienung bedienen.

## Verwendung eines iPod™

Sobald Ihr iPod in das iPod-Dock eingesteckt ist, können Sie die Wiedergabe des iPod mit der Fernbedienung steuern. Wenn Sie den iPod während der Wiedergabe anschließen, wechselt die Anlage automatisch in den iPod-Modus.

### Hinweise

- Es werden nur iPod (Click and Wheel), iPod nano, iPod Classic, iPod mini und iPod touch unterstützt.
- Manche Merkmale können je nach dem Modell oder der Software-Version Ihres iPod inkompatibel sein.



Für eine komplette Liste der im Frontblende-Display des Receivers angezeigten Statusmeldungen siehe den Abschnitt „iPod“ in „STÖRUNGSSUCHE“ (S.27).

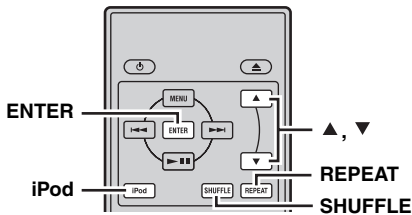

- Bedienen Sie den iPod mit den iPod-Tasten an der mitgelieferten Fernbedienung.

### Wiederholungswiedergabe (Repeat Play)

Sie können entweder einen einzelnen Track oder sämtliche Tracks auf Ihrem iPod wiederholt abspielen.

#### Drücken Sie REPEAT.

Mit jedem Drücken der Taste ändert sich der Wiederholungswiedergabemodus. Die folgende Tabelle zeigt an einem Beispiel, wie sich der Modus beim Drücken der Taste ändert. Sie können am iPod-Bildschirm ablesen, welcher Modus momentan gewählt ist.

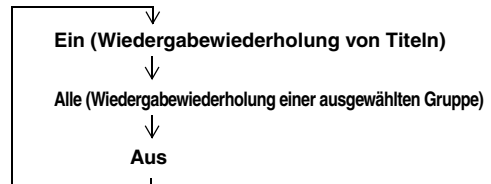

### Zufallswiedergabe (Shuffle Play)

Sie können Titel oder Alben auf Ihrem iPod in zufälliger Reihenfolge wiedergeben.

#### Drücken Sie SHUFFLE.

Mit jedem Drücken der Taste ändert sich der Zufallswiedergabemodus. Die folgende Tabelle zeigt an einem Beispiel, wie sich der Modus beim Drücken der Taste ändert. Sie können am iPod-Bildschirm ablesen, welcher Modus momentan gewählt ist.

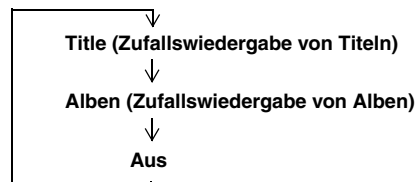

iPod	Fernbedienung

Die mitgelieferte Fernbedienung weist dieselben Funktionstasten wie Ihr iPod auf. Daher stimmen diese Tasten in Ihrer Funktion überein.

- 1 Drücken Sie iPod, um iPod als die Eingangsquelle zu wählen.**
- 2 Setzen Sie Ihren iPod in das iPod-Dock ein.**
- 3 Drücken Sie ▲/▼ zur Bedienung des iPod-Menüs und starten Sie die Wiedergabe des gewählten Titels (bzw. der Gruppe) durch Drücken von ENTER.**
  - Betrachten Sie den Bildschirm des iPod zum Steuern des Menüs.

# STÖRUNGSSUCHE

Siehe die nachfolgende Tabelle, wenn das System nicht korrekt funktioniert. Falls das aufgetretene Problem in der nachfolgenden Tabelle nicht aufgeführt ist oder die nachfolgenden Instruktionen nicht helfen, schalten Sie das Gerät aus, ziehen Sie den Netzstecker, und wenden Sie sich an den nächsten autorisierten Yamaha-Fachhändler oder -Kundendienst.

## Receiver (R-840)

### ■ Allgemeines

Problem	Ursache	Abhilfe	Siehe Seite
<b>Der Receiver schaltet sich nach dem Einschalten sofort wieder aus oder geht in den Bereitschaftsmodus.</b>	Das Netzkabel ist nicht angeschlossen oder der Stecker ist nicht vollständig eingesteckt.	Stecken Sie das Netzkabel fest ein.	8
	Der Receiver wurde einem starken externen Stromschlag (wie Blitzschlag oder starke statische Elektrizität) ausgesetzt.	Schalten Sie den Receiver in den Bereitschaftsmodus, ziehen Sie den Netzstecker, schließen Sie diesen nach 30 Sekunden wieder an, und verwenden Sie danach das Gerät im Normalbetrieb.	—
	Das Kabel weist einen Kurzschluss auf, und die Schutzschaltung wurde aktiviert.	Stellen Sie sicher, dass alle Lautsprecherkabel korrekt am Receiver und allen Lautsprechern angeschlossen sind und alle Verbindungskabel ausschließlich die entsprechenden Anschlüsse berühren.	8
	Die Innentemperatur ist zu hoch, und die Überhitzungsschutzschaltung wurde aktiviert.	Lassen Sie den Receiver ungefähr 1 Stunde lang abkühlen und schalten Sie ihn dann wieder ein.	8
<b>Kein Ton</b>	Fehlerhafte Anschlüsse der Eingangs- oder Ausgangskabel.	Schließen Sie die Kabel korrekt an. Falls das Problem weiterhin besteht, sind möglicherweise die Kabel defekt.	8
	Es wurde keine geeignete Eingangsquelle gewählt.	Wählen Sie eine geeignete Eingangsquelle mit dem auf der Frontblende befindlichen INPUT-Wahlschalter (oder einer der Eingangswahltasten auf der Fernbedienung).	—
	Die Lautsprecheranschlüsse sind nicht fest.	Schließen Sie die Kabel korrekt an.	8
	Die Lautstärke ist auf Minimum gestellt.	Erhöhen Sie die Lautstärke.	—
	Die Stummschaltung ist aktiviert.	Drücken Sie MUTE oder VOLUME +/-, um die Tonausgabe wieder zu aktivieren, und stellen Sie dann die Lautstärke ein.	7
	Von einer Quellenkomponente, zum Beispiel einer CD-ROM, werden Signale geliefert, die der Receiver nicht umsetzen kann.	Verwenden Sie eine Signalquelle, deren Signale vom Receiver genutzt werden können.	—
<b>Der Ton setzt plötzlich aus.</b>	Der Einschlaf-Timer hat den Receiver ausgeschaltet.	Schalten Sie den Receiver ein, und starten Sie die Wiedergabe der Quelle erneut.	—
<b>Der Ton wird nur aus dem Lautsprecher auf einer Seite ausgegeben.</b>	Die Kabel sind nicht richtig angeschlossen.	Schließen Sie die Kabel korrekt an. Falls das Problem weiterhin besteht, sind möglicherweise die Kabel defekt.	8
<b>Es treten Störungen durch Digital- oder Hochfrequenzgeräte auf.</b>	Der Receiver ist zu nahe an Digital- oder Hochfrequenzgeräten aufgestellt.	Stellen Sie den Receiver weiter entfernt von solchen Geräten auf.	—
<b>Die Tonwiedergabe ist verzerrt.</b>	Der Lautstärkepegel ist zu hoch.	Passen Sie den Lautstärkepegel an.	13
<b>„CHK SP WIRE“ leuchtet auf dem Display auf.</b>	Die Lautsprecherkabel sind kurzgeschlossen.	Stellen Sie sicher, dass die Lautsprecherkabel korrekt angeschlossen sind.	8

## ■ UKW-Rundfunkempfang

Problem	Ursache	Abhilfe	Siehe Seite
<b>Der UKW-Stereo-Empfang ist verrauscht.</b>	Bei UKW-Stereo-Sendungen kann dieses Problem prinzipbedingt auftreten, wenn der Sender zu weit entfernt oder das Antenneneingangssignal zu schwach ist.	Überprüfen Sie die Antennenanschlüsse.	8
		Versuchen Sie, durch die Verwendung einer hochwertigen UKW-Richtantenne das Empfangsergebnis zu verbessern.	—
<b>Es treten Verzerrungen auf, und auch mit einer guten UKW-Antenne ist kein klarer Empfang möglich.</b>	Es treten Mehrweg-Interferenzen auf.	Passen Sie die Antennenposition so an, dass keine Mehrweg-Interferenzen auftreten.	—
<b>Der gewünschte Sender kann mit der automatischen Sendersuchmethode nicht abgestimmt werden.</b>	Das Signal ist zu schwach.	Verwenden Sie eine hochwertige UKW-Richtantenne.	—
		Verwenden Sie die manuelle Sendersuchmethode.	18
<b>Früher genutzte Speichersender können nicht mehr eingestellt werden.</b>	Der Receiver war längere Zeit vom Netz getrennt.	Speichersender einstellen.	18

## ■ iPod

### Hinweis

Wenn ein Übertragungsfehler auftritt, aber keine Statusmeldung am Frontblende-Display des Receivers angezeigt wird, überprüfen Sie die Verbindung zwischen dem Receiver und Ihrem iPod (☞S.10).

Statusmeldung	Ursache	Abhilfe	Siehe Seite
CONNECT ERR	Ein Problem mit dem Signalpfad von Ihrem iPod zu diesem Receiver liegt vor.	Schalten Sie den Receiver aus und führen Sie einen Reset Ihres iPod durch.	10
UNKNOWN TYP	Der verwendete iPod wird von dem Receiver nicht unterstützt.	Es werden nur iPod (Click and Wheel), iPod nano, iPod Classic, iPod mini und iPod touch unterstützt.	—
CONNECTED	Ihr iPod ist korrekt in das iPod-Dock eingesteckt, und die Verbindung zwischen Ihrem iPod und dem Receiver ist aufgebaut.		
NOT CONNECT	Ihr iPod wurde vom iPod-Dock des Receivers abgezogen.	Setzen Sie Ihren iPod wieder in das iPod-Dock auf dem Receiver ein.	10
CAN'T PLAY	Der Receiver kann die aktuell auf Ihrem iPod gespeicherten Stücke nicht wiedergeben.	Vergewissern Sie sich, dass die aktuell auf Ihrem iPod gespeicherten Stücke abspielbar sind.	—
		Speichern Sie andere abspielbare Musikdateien auf Ihrem iPod.	—

## Fernbedienung

Problem	Ursache	Abhilfe	Siehe Seite
<b>Die Fernbedienung funktioniert nicht oder nicht richtig.</b>	Die Fernbedienung wird möglicherweise außerhalb der Reichweite betätigt.	Zur Reichweite der Fernbedienung siehe „Verwendung der Fernbedienung“.	11
	Möglicherweise ist der Fernbedienungssensor des Systems direktem Sonnenlicht oder Kunstlicht (Leuchtstofflampen) ausgesetzt.	Ändern Sie die Beleuchtung oder die Ausrichtung des Systems.	11
	Möglicherweise ist die Batterie entladen.	Erneuern Sie die Batterie.	11
	Es befinden sich Hindernisse zwischen dem Sensor des Systems und der Fernbedienung.	Hindernisse entfernen.	11
	Das Systemsteuerungskabel ist von der Systemsteuerungsanschlussbuchse des Receivers und/oder CD-Players abgetrennt.	Stecken Sie das Systemsteuerungskabel am Receiver und am CD-Player fest ein.	8

## CD-Player (CD-640)

Problem	Ursache	Abhilfe	Siehe Seite
<b>Gerät lässt sich nicht einschalten.</b>	Der Stecker ist nicht ganz eingesteckt.	Stecken Sie das Netzkabel fest ein.	8
	Der Receiver und der CD-Player sind nicht richtig verbunden.	Schließen Sie das Systemsteuerungskabel korrekt an den Receiver und den CD-Player an.	8
	Der Receiver ist nicht richtig eingestellt.	Überprüfen Sie die Einstellung (INPUT/Lautstärke/MUTE/Kopfhörer) am Receiver.	—
<b>Das Gerät schaltet sich während der Wiedergabe plötzlich aus.</b>	Die Auto-Standby-Funktion des Receivers spricht an, wenn der Receiver 30 Minuten lang über das Systemsteuerungskabel kein Wiedergabesignal vom CD-Player empfängt.	Überprüfen Sie den Anschluss des Systemsteuerungskabels zwischen Receiver und CD-Player.	8
<b>Kein Ton oder verzerrter Ton</b>	Die Abtastrate einer MP3- oder WMA-Datei ist möglicherweise nicht mit dem CD-Player kompatibel.	Prüfen Sie, ob die Abtastrate und Bitrate der MP3- bzw. WMA-Datei mit dem CD-Player kompatibel ist.	3
<b>Disc-Wiedergabe startet nicht.</b>	Sie verwenden möglicherweise eine CD-R/RW, die nicht finalisiert ist.	Finalisieren Sie die CD-R/RW.	—
	Die Disc-Beschriftungsseite weist möglicherweise nicht nach oben.	Legen Sie die Disc mit der Beschriftungsseite nach oben in den Disc-Schacht ein.	—
	Die Disc ist möglicherweise defekt.	Probieren Sie die Wiedergabe einer anderen Disc. Wenn das gleiche Problem nicht mehr auftritt, ist die abzuspielende Disc defekt.	—
	Die MP3-/WMA-Disc enthält möglicherweise nicht genügend Tracks für die Wiedergabe.	Vergewissern Sie sich, dass Ihre MP3-/WMA-Disc mindestens 5 MP3-/WMA-Musikdateien enthält.	—
	Die Abtastrate einer MP3- oder WMA-Datei ist möglicherweise nicht mit dem CD-Player kompatibel.	Prüfen Sie, ob die Abtastrate und Bitrate der MP3- bzw. WMA-Datei mit dem CD-Player kompatibel ist.	3
<b>Das USB-Gerät wird nicht erkannt.</b>	Das USB-Gerät ist nicht richtig angeschlossen.	Schließen Sie das USB-Gerät richtig an.	10
<b>Der CD-Player ist nicht mit dem Receiver verbunden.</b>	Das Systemsteuerungskabel ist von den Systemsteuerungsanschlussbuchsen des Receivers und/oder CD-Players getrennt.	Schließen Sie das Systemsteuerungskabel an die Systemsteuerungsanschlussbuchsen des Receivers und CD-Players an.	8

## ■ USB

### Hinweis

Wenn ein Übertragungsfehler auftritt, aber keine Statusmeldung am Frontblende-Display des Receivers angezeigt wird, überprüfen Sie die Verbindung zwischen dem CD-Player und dem USB-Gerät (☞S.10).

Statusmeldung	Ursache	Abhilfe	Siehe Seite
NO USB	Das USB-Gerät ist nicht angeschlossen.	Schließen Sie ein abspielfähiges USB-Gerät an.	10
OVER CURRENT	Das USB-Gerät ist entweder an diesem System nicht abspielfähig oder falsch angeschlossen.	Trennen Sie die Verbindung zum USB-Gerät. Schalten die Eingangsquelle zunächst auf ein anderes Gerät um als USB und anschließend wieder auf USB zurück. Schließen Sie anschließend ein abspielfähiges USB-Gerät an den CD-Player an.	—

# HINWEISE ZUR HANDHABUNG VON COMPACT DISCS

## ■ Handhabung von Compact Discs

- Handhaben Sie Discs stets mit Vorsicht, damit ihre Abspieloberfläche nicht verkratzt wird. Discs dürfen keinesfalls durchgebogen werden.



- Die Abspieloberfläche darf nur mit einem sauberen, trockenen Tuch abgewischt werden. Verwenden Sie keinerlei Disc-Reiniger, Spray oder sonstige Flüssigkeiten auf Chemiebasis.

- Wischen Sie nicht in Kreisbewegungen, sondern stets von der Mitte aus gerade zum Rand.

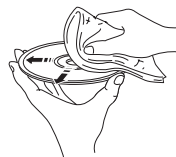

- Verwenden Sie zum Schreiben auf der Beschriftungsseite der Disc einen Spezialstift mit weicher Spitze.
- Nehmen Sie nicht verwendete Discs aus dem Gerät und bewahren Sie sie in einer geeigneten Hülle auf.
- Setzen Sie Discs nicht längere Zeit direkter Sonneneinstrahlung, hohen Temperaturen oder hoher Luftfeuchtigkeit aus.

## GLOSSAR

### **Audio-Informationen**

#### ■ MP3 (MPEG Audio Layer-3)

Eine der Audio-Kompressionsmethoden, die von MPEG verwendet wird. Hier wird die irreversible Kompressionsmethode eingesetzt, die eine hohe Kompressionsrate durch Ausdünnen der Daten des vom menschlichen Ohr kaum wahrnehmbaren Frequenzbereichs erzielt. Von diesem Verfahren wird angenommen, dass es die Datenmenge auf etwa 1/11 (128 Kbps) komprimiert, wobei eine mit einer Musik-CD vergleichbare Tonqualität bewahrt wird.

#### ■ PCM (Pulse Code Modulation)

Ein Signal, bei dem die Umwandlung in das Digitalformat ohne Komprimierung erfolgt. Eine CD wird mit 16-Bit-Sound mit 44,1 kHz gespielt. Es gibt einen Typ dieses Signal mit der Bezeichnung „Packed PCM“ (PPCM), der ohne Datenverlust komprimiert werden kann.

#### ■ Abtastfrequenz

Die Anzahl der Abtastungen (Prozess zur Digitalisierung von Analogsignalen) pro Sekunde. Im Prinzip wird mit höherer Abtastfrequenz der wiederzugebende Frequenzbereich verbreitert, und je höher die quantisierte Bitrate ist, desto feiner kann der Ton reproduziert werden.

#### ■ Track

Eine CD kann in eine Anzahl von Segmenten (Tracks) aufgeteilt werden. Jede Aufteilung wird mit einer Track-Nummer bezeichnet.

#### ■ WMA (Windows Media Audio)

Eine von der Microsoft Corporation entwickelte Audio-Kompressionsmethode. Hier wird die irreversible Kompressionsmethode eingesetzt, die eine hohe Kompressionsrate durch Ausdünnen der Daten des vom menschlichen Ohr kaum wahrnehmbaren Frequenzbereichs erzielt. Von diesem Verfahren wird angenommen, dass es die Datenmenge auf etwa 1/22 (64 Kbps) komprimiert, wobei eine mit einer Musik-CD vergleichbare Tonqualität bewahrt wird.

### **Urheberrecht und Logos**

MPEG Layer-3 Audio-Decodierungstechnologie unter Lizenz von Fraunhofer IIS und Thomson Multimedia.

#### iPod™

„iPod“ ist als Warenzeichen von Apple Inc. in den USA und anderen Ländern registriert.

„Made for iPod“ bedeutet, dass eine elektronische Zubehörkomponente speziell für den Anschluss an den iPod entwickelt wurde und die Erfüllung der Apple-Leistungsstandards vom Entwickler zertifiziert wurde.

Apple übernimmt keine Verantwortung für die Funktion dieses Geräts oder seine Einhaltung Sicherheitsstandards und Vorschriften.

# TECHNISCHE DATEN

## ■ R-840

### VERSTÄRKER-BEREICH

- Minimale RMS-Ausgangsleistung pro Kanal  
(6  $\Omega$ , 1 kHz, 10 % THD) ..... 65 W + 65 W
- Eingangsempfindlichkeit/Impedanz  
PLAYER usw. .... 200 mV/47 k $\Omega$
- Frequenzgang  
PLAYER usw. .... 20 Hz bis 20 kHz  $\pm$  0,5 dB
- Gesamtklirrfaktor  
PLAYER usw. (30 W/6  $\Omega$ ) ..... 0,04 % oder weniger
- Signal-Rauschspannungsabstand (IHF-A Netzwerk)  
PLAYER (200 mV, Eingang kurzgeschlossen) ..... 100 dB oder mehr

### TUNER-BEREICH

- Empfangsbereich ..... 87,50 bis 108,00 MHz

### ALLGEMEINES

- Netzspannung/-frequenz ..... 230 V Wechselspannung, 50 Hz
- Leistungsaufnahme ..... 115 W
- Abmessungen (B  $\times$  H  $\times$  T) ..... 215  $\times$  110  $\times$  348 mm
- Gewicht ..... 5,7 kg
- Standby-Leistungsaufnahme ..... unter 0,3 W

## ■ CD-640

### WIEDERGABESYSTEM

- CD, CD-R/RW

### AUDIOLEISTUNG

- Signal-Rauschabstand (1 kHz) ..... 110 dB oder mehr
- Dynamikbereich (1 kHz) ..... 100 dB oder mehr
- Klirrfaktor und Rauschen (1 kHz) ..... 0,003 % oder weniger

### ALLGEMEINES

- Netzspannung/-frequenz ..... 230 V Wechselspannung, 50 Hz
- Leistungsaufnahme ..... 16 W
- Abmessungen (B  $\times$  H  $\times$  T) ..... 215  $\times$  108  $\times$  318 mm
- Gewicht ..... 3,2 kg
- Standby-Leistungsaufnahme ..... unter 0,3 W

Technische Daten können ohne Ankündigung geändert werden.

## Begrenzte Garantie für den Europäischen Wirtschaftsraum (EWR) und die Schweiz

Herzlichen Dank, dass Sie sich für ein Yamaha Produkt entschieden haben. In dem unwahrscheinlichen Fall, dass die Garantie für das Yamaha-Produkt in Anspruch genommen werden muss, wenden Sie sich bitte an den Händler, bei dem es gekauft wurde. Sollten Sie auf Schwierigkeiten stoßen, wenden Sie sich bitte an die Yamaha Repräsentanz in Ihrem Land. Auf unserer Internetseite (<http://www.yamaha-hifi.com/> oder <http://www.yamaha-uk.com/> für Einwohner Großbritanniens) finden Sie alle Einzelheiten.

Wir garantieren für einen Zeitraum von zwei Jahren ab ursprünglichem Kaufdatum, dass dieses Produkt frei von Verarbeitungs- oder Materialfehlern ist. Yamaha verpflichtet sich, gemäß der nachstehend angeführten Bedingungen, ein fehlerhaftes Produkt (oder Teile desselben) kostenfrei (gilt für Teile und Arbeit) zu reparieren oder auszutauschen. Diese Entscheidung obliegt ausschließlich Yamaha. Yamaha behält sich vor, das Produkt gegen ein in Art und/oder Wert und Zustand ähnliches Produkt auszutauschen, wenn das entsprechende Modell nicht mehr erzeugt wird, oder die Reparatur als unrentabel angesehen wird.

### Bedingungen

- 1 Dem defekten Produkt MUSS die Originalrechnung oder der Originalkaufbeleg (der Beleg muss das Kaufdatum, den Produkt-Code und den Namen des Händlers aufweisen) beigelegt werden, ebenso eine Fehlerbeschreibung. Bei Fehlen einer eindeutigen Kaufbestätigung behält sich Yamaha das Recht vor, den kostenfreien Service abzulehnen und das Produkt auf Kosten des Kunden zu retournieren.
- 2 Das Produkt MUSS von einem AUTORISIERTEN Yamaha-Händler innerhalb des Europäischen Wirtschaftsraums (EWR) oder der Schweiz gekauft worden sein.
- 3 Es wurden keine wie auch immer gearteten Änderungen am Produkt vorgenommen, außer diese wurden von Yamaha schriftlich genehmigt.
- 4 Folgendes ist von der Garantie ausgeschlossen:
  - a. Regelmäßige Wartung und Reparatur oder Austausch von Verschleißteilen.
  - b. Schaden durch:
    - (1) Vom Kunden selber oder von nichtbefugten Dritten ausgeführte Reparaturen.
    - (2) Unsachgemäße Verpackung oder Handhabung während des Transports vom Kunden. Beachten Sie bitte, dass die sachgerechte Verpackung des zur Reparatur gebrachten Produkts in der Verantwortung des Retournierenden liegt.
    - (3) Unsachgemäße Verwendung, einschließlich der, jedoch nicht beschränkt auf, (a) die Verwendung des Produkts zu anderen als den normalen Zwecken oder Behandlung entgegen die Anweisungen Yamahas zur korrekten Handhabung, Wartung oder Lagerung und (b) die Installation oder Verwendung des Produkts auf andere Weise als dies den technischen oder Sicherheitsstandards jenes Landes entspricht, in dem das Produkt verwendet wird.
    - (4) Unfälle, Blitzschlag, Wasser, Feuer, ungeeignete Belüftung, Auslaufen der Batterie oder jedem anderen Grund, den Yamaha nicht beeinflussen kann.
    - (5) Defekte an jenem System, an welches dieses Produkt angeschlossen wird und/oder die Inkompatibilität mit Produkten anderer Hersteller.
    - (6) Die Verwendung eines nicht von Yamaha in den EWR und/oder die Schweiz importierten Produkts, wenn dieses Produkt nicht den technischen oder Sicherheitsstandards jenes Landes, in dem es verwendet wird, und/oder der standardisierten Produktspezifikation für von Yamaha im EWR und/oder der Schweiz vertriebene Produkte, entspricht.
- 5 Wenn es Unterschiede in den Garantiebedingungen zwischen jenem Land in dem das Produkt gekauft wurde, und jenem in dem das Produkt verwendet wird, finden die Garantiebedingungen jenes Landes Anwendung, in dem das Produkt verwendet wird.
- 6 Yamaha kann für keinerlei Verluste oder Schäden, ob direkt, in Konsequenz oder anderweitig, verantwortlich gemacht werden, außer bezüglich der Reparatur oder des Ersatzes eines Produkts.
- 7 Legen Sie bitte Kopien aller persönlichen Einstellungen und Daten an, da Yamaha weder für irgendwelche Änderungen noch für den Verlust solcher Daten verantwortlich gemacht werden kann.
- 8 Diese Garantie beeinflusst nicht die gesetzlichen Verbraucherrechte unter dem geltenden nationalen Recht oder die Verbraucherrechte gegenüber dem Händler, die durch einen Kaufvertrag entstehen.

## Verbraucherinformation zur Sammlung und Entsorgung alter Elektrogeräte und benutzter Batterien



Befinden sich diese Symbole auf den Produkten, der Verpackung und/oder beiliegenden Unterlagen, so sollten benutzte elektrische Geräte und Batterien nicht mit dem normalen Haushaltsabfall entsorgt werden. In Übereinstimmung mit Ihren nationalen Bestimmungen und den Richtlinien 2002/96/EC und 2006/66/EC, bringen Sie bitte alte Geräte und benutzte Batterien zur fachgerechten Entsorgung, Wiederaufbereitung und Wiederverwendung zu den entsprechenden Sammelstellen.



Durch die fachgerechte Entsorgung der Elektrogeräte und Batterien helfen Sie, wertvolle Ressourcen zu schützen und verhindern mögliche negative Auswirkungen auf die menschliche Gesundheit und die Umwelt, die andernfalls durch unsachgerechte Müllentsorgung auftreten könnten.



Für weitere Informationen zum Sammeln und Wiederaufbereiten alter Elektrogeräte und Batterien, kontaktieren Sie bitte Ihre örtliche Stadt- oder Gemeindeverwaltung, Ihren Abfallentsorgungsdienst oder die Verkaufsstelle der Artikel.



### [Entsorgungsinformation für Länder außerhalb der Europäischen Union]

Diese Symbole gelten nur innerhalb der Europäischen Union. Wenn Sie solche Artikel ausrangieren möchten, kontaktieren Sie bitte Ihre örtlichen Behörden oder Ihren Händler und fragen Sie nach der sachgerechten Entsorgungsmethode.

**Pb**

### Anmerkung zum Batteriesymbol (untere zwei Symbolbeispiele):

Dieses Symbol kann auch in Kombination mit einem chemischen Symbol verwendet werden. In diesem Fall entspricht dies den Anforderungen der Richtlinie zur Verwendung chemischer Stoffe.





# OBSERVERA: LÄS DETTA INNAN ENHETEN TAS I BRUK.

- 1 Läs noga denna bruksanvisning för att kunna ha största möjliga nöje av enheten. Förvara bruksanvisningen nära till hands för framtida referens.
- 2 Installera denna ljudanläggning på ett väl ventilerat, svalt, torrt, rent ställe, och håll den borta från ställen som utsätts för solsken, värmekällor, vibrationer, damm, fukt och kyla. För god ventilation bör det minsta fria utrymmet vara följande.  
Ovansida : 30 cm (endast R-840)  
Baksida : 10 cm  
Sidor : 10 cm
- 3 Placera enheten på behörigt avstånd från andra elapparater, motorer, transformatorer och annat som kan orsaka störningar.
- 4 Utsätt inte enheten för hastiga temperaturväxlingar och placera den inte på ett ställe där luftfuktigheten är hög (t.ex. nära en luftfuktare) då fuktbildning i enheten skapar risk för brand, elstötar, skador på enheten eller personskadorna.
- 5 Placera inte enheten på ett ställe där främmande föremål kan tränga in i den eller där den kan utsättas för droppar eller vattenstänk. Placera aldrig det följande ovanpå enheten:
  - Övriga apparater då sådana kan orsaka skador och/eller missfärgning av enhetens hölje.
  - Brännbara föremål (t.ex. stearinljus) då sådana skapar risk för brand, skador på enheten och/eller personskadorna.
  - Vätskebehållare som kan falla och spilla vätska över enheten, vilket skapar risk för elstötar och/eller skador på enheten.
- 6 Täck aldrig över enheten med en tidning, duk, gardin el.dyl. då detta skapar risk för överhettning. En alltför hög temperatur inuti enheten kan leda till brand, skador på enheten och/eller personskadorna.
- 7 Anslut inte enheten till ett vägguttag förrän samtliga övriga anslutningar slutförts.
- 8 Använd aldrig enheten vänd upp och ned. Detta kan leda till överhettning som orsakar skador.
- 9 Hantera inte tangenter, reglage och kablar onödigt hårdhänt.
- 10 Fatta tag i själva kontakten när nätkabeln kopplas bort från vägguttaget; dra aldrig i kabeln.
- 11 Använd aldrig några kemiska lösningar för rengöring då dessa kan skada ytbehandlingen. Använd en ren, torr trasa.
- 12 Använd endast den spänning som står angiven på enheten. Anslutning till en strömkälla med högre spänning än den angivna kan orsaka brand, skador på enheten och/eller personskadorna. Yamaha åtar sig inget ansvar för skador beroende på att enheten används med en spänning utöver den angivna.
- 13 Koppla bort nätkabeln från vägguttaget för att undvika skador p.g.a. blixtnedslag om ett åskväder uppstår.
- 14 Försöka aldrig att utföra egna reparationer. Kontakta en kvalificerad tekniker från Yamaha om servicebehov föreligger. Du får inte under några omständigheter ta av höljet.
- 15 Koppla bort nätkabeln från vägguttaget om enheten inte ska användas under en längre tid (t.ex. under semestern).
- 16 Läs avsnittet "FELSÖKNING" om vanligt förekommande driftsproblem innan du förutsätter att enheten är sönder.
- 17 Innan enheten flyttas ska du trycka på  $\odot$  för att ställa den i beredskapsläge och sedan koppla bort nätkabeln från vägguttaget.
- 18 Kondensation (imma) uppstår, om den omgivande temperaturen plötsligt ändras. Koppla in så fall loss nätkabeln från nätuttaget och låt apparaten vila.
- 19 Vid långvarig användning kan det hända att apparaten blir väldigt varm. Slå i så fall av strömmen och låt apparaten vila tills den har svalnat.
- 20 Installera receiveern nära ett nätuttag och där stickkontakten lätt kan kommas åt.
- 21 Utsätt inte batterierna för kraftig värme från exempelvis solljus, eld eller liknande.
- 22 För högt ljudtryck från örönsäckor eller hörlurar kan orsaka hörsel förlust.

Den här enheten är inte bortkopplad från nätströmmen så länge den är inkopplad i vägguttaget, även om själva enheten är avstängd med  $\odot$ . Detta tillstånd kallas för beredskapsläget (standby). Enheten är konstruerad för att förbruka en mycket liten mängd ström i detta tillstånd.

## VARNING

UTSÄTT INTE ENHETEN FÖR REGN ELLER FUKT DÅ DETTA SKAPAR RISK FÖR BRAND ELLER ELSTÖTAR.

## OBSERVERA

Apparaten kopplas inte bort från växelströmskällan (nätet) så länge som den är ansluten till vägguttaget, även om själva apparaten har stängts av.

## ADVARSEL

Netspændingen til dette apparat er IKKE afbrudt, så længe netledningen sidder i en stikkontakt, som er t endt - også selvom der er slukket på apparatets afbryder.

## VAROITUS

Laitteen toisiopiiriin kytketty käyttökytin ei irroita koko laitetta verkosta.

## LASERSÄKERHET

Apparaten använder sig av en laser. På grund av risken för ögonskador bör ingen annan än en kvalificerad reparatör öppna höljet eller försöka reparera apparaten.

## FARA!

Apparaten avger synlig laserstrålning i öppet läge. Undvik direkt ögonkontakt med strålen. Placera inte ögonen i närheten av skivfacket eller någon annan öppning för att titta in i apparaten, medan apparaten är ansluten till ett nätuttag.

Laserkomponenten i denna apparat kan avge en strålning som överskrider gränsvärdet för klass 1.

## LASER

Typ	Halvlederlaser GaAs/GaAlAs
Våglängd	780 nm
Uteffekt	10 mW

# Innehållsförteckning

## INLEDNING

<b>FUNKTIONER</b> .....	2
<b>MEDFÖLJANDE DELAR</b> .....	2
<b>SPELBARA SKIVOR OCH FILFORMAT</b> .....	3
<b>KONTROLLER OCH FUNKTIONER</b> .....	4
Mottagare (R-840) .....	4
CD-spelare (CD-640).....	5
Fjärrkontroll .....	6

## FÖRBEREDELSE

<b>FÖRBEREDELSE</b> .....	8
Anslutning av högtalare/externa komponenter/ antennor .....	8
Anslutning av nätkablar .....	9
Anslutning av en iPod™.....	10
Ansluta USB-enheter .....	10
Sätta i batterierna i fjärrkontrollen.....	11
Använda fjärrkontrollen .....	11
Tidsinställning .....	12

## GRUNDLÄGGANDE FUNKTIONER

<b>SYSTEMFUNKTIONER</b> .....	13
Grundläggande manövrering av systemet.....	13
Ändring av displayens ljusstyrka.....	14
Använda hörlurar .....	14
<b>FUNKTIONER FÖR SKIVOR OCH USB-ENHETER</b> .....	15
Spelfunktioner.....	15
Val av uppspelningsinformation på displayen .....	16
Repeterad uppspelning (Repeat Play).....	16
Repetera ett bestämt avsnitt (Repeat A-B) .....	17
Att spela upp slumpmässigt (Random Play).....	17
Lagring av spelordning (Program Play).....	17

## RADIOMOTTAGNING

<b>FM-MOTTAGNING</b> .....	18
Automatisk stationsinställning.....	18
Manuell stationsinställning.....	18
Automatisk förinställning .....	18
Manuell förinställning .....	19
Ställa in en förinställd station .....	19
<b>RADIODATASYSTEM-INSTÄLLNING (ENBART EUROPEISK MODELL)</b> .....	20
Visning av radiodatasystem-information .....	20
Använda TP (trafikprogram) dataservice.....	21
CT-inställningar (aktuell tid) .....	21

## ÖVRIGA FUNKTIONER

<b>STÄLLA IN TIMERN</b> .....	22
Inställning av vanlig timer .....	22
Inställning av insomningstimern.....	23
<b>INSTÄLLNING AV AUTOMATISK ÖVERGÅNG TILL VILOLÄGE</b> .....	24
<b>STYRNING AV iPod™</b> .....	25
Använda iPod™.....	25

## YTTERLIGARE INFORMATION

<b>FELSÖKNING</b> .....	26
Mottagare (R-840) .....	26
Fjärrkontroll .....	28
CD-spelare (CD-640).....	28
<b>HANTERING AV CD-SKIVOR</b> .....	30
<b>ORDLISTA</b> .....	30
Ljudinformation.....	30
Upphovsrätt och logotyper .....	30
<b>SPECIFIKATIONER</b> .....	31

INLEDNING

FÖRBEREDELSE

GRUNDLÄGGANDE  
FUNKTIONER

RADIOMOTTAGNING

ÖVRIGA  
FUNKTIONER

YTTERLIGARE  
INFORMATION

Svenska

# FUNKTIONER

## Mottagare (R-840)

- Minsta RMS uteffekt per kanal 65W + 65W (6Ω, 1kHz, 10% THD)
- 30-stationers FM-förinställning
- iPod spelbar (med laddbar funktion)
- Pure Direct-läge
- Justerbar ljusstyrka på displayen

## CD-spelare (CD-640)

- Spelar ljud-CD, MP3/WMA-skivor
- CD-R, CD-RW Kan spela-skivor
- Spelar MP3/WMA-filer lagrade på en USB-enhet
- Länkad manövrering med mottagaren som t.ex. Pure Direct-läge, justerbar ljusstyrka på displayen och INPUT-läge

## ■ Om bruksanvisningen

- I denna bruksanvisning beskrivs "R-840" som "mottagare" och "CD-640" beskrivs som "CD-spelare".
- Bruksanvisningen beskriver hur systemet sköts med hjälp av en fjärrkontroll, utom då den inte är tillgänglig. Vissa av funktionerna finns också med hjälp av knapparna på frampanelen.
-  indikerar ett förslag för hur du ska göra.
- Anteckningar innehåller viktig information om säkerhet och driftsinstruktioner.
- Bruksanvisningen trycks före produktionen. Design och specifikationer är underkastade förändringar, delvis som ett resultat av förbättringar etc. Vid händelse av skillnader mellan bruksanvisningen och produkten, har produkten företräde.

# MEDFÖLJANDE DELAR

Produkten inkluderar följande delar. Innan systemet kopplas måste du se till att du fått alla nedanstående delar.

### Fjärrkontroll

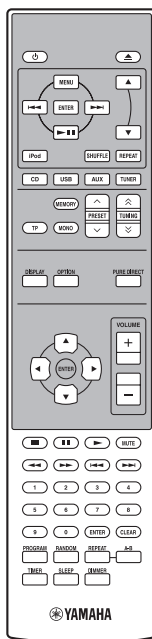

Batterier (x2)  
(AAA, R03, UM-4)

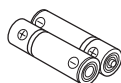

### FM-antenn för inomhusbruk

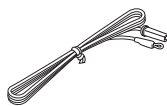

Styrkabel  
(0,6 m)



RCA stereokabel  
(1,0 m)

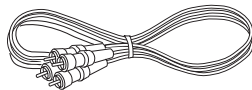

### USB-kåpa\*



### CD-spelare

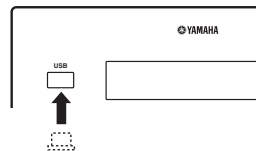

### WARNING

USB-kåpan ska hållas utom räckhåll för barn, så att den inte sväljs av misstag.

### iPod dockningslock\*

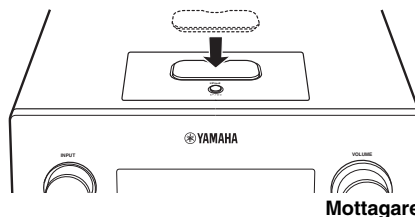

\* USB-kåpan och iPod dockningslocket medföljer denna produkt för att täcka USB-porten och iPod dockningsstationen när den inte används.

# SPELBARA SKIVOR OCH FILFORMAT

## ■ Spelbara MP3- och WMA-filer (USB-enhet och Data Disc)

### MP3

Format	Bithastighet (kbps)	Samplings frekvens (kHz)
MPEG 1 Audio Layer-3	32-320 *	32/44,1/48
MPEG 2 Audio Layer-3, 2	8-160 *	16/22,05/24
MPEG-2.5 Audio Layer-2	8-160 *	8/11,025/12

\* Variabel bithastighet stöds också.

### WMA

- Version 8
- Version 9 (Standard och variabla bithastigheter stöds. Professional och Lossless stöds inte.)

Profil	Bithastighet (kbps)	Samplings frekvens (kHz)
High Profile	32-320 *	32/44,1/48
Mid Profile	16-32	16/22,05

\* Variabel bithastighet stöds också.

### Anmärkingar

- Uppspelning av Data Disc startar i alfanumerisk ordning.
- Uppspelning av USB startar enligt datum och tid.
- Kopieringsskyddade WMA (DRM)-filer kan inte spelas upp på CD-spelaren.
- Isatt skiva måste vara ISO 9660-kompatibel.
- Förfluten tid kanske inte visas korrekt vid uppspelning av innehåll med variabel bithastighet.

	Data Disc	USB
Max. antal filer och mappar*	512	999
Max. antal mappar*	255	255
Max. antal filer per mapp	511	255

\* Root räknas som en mapp.

## ■ Spelbara skivor

Använd CD-skivor märkta på nedanstående sätt.



### .... CD-skivor (digitalt ljud)



### .... CD-R, CD-RW digitala ljudskivor

- CD-R eller CD-RW-skivor märkta med någon av följande fraser.  
FOR CONSUMER  
FOR CONSUMER USE  
FOR MUSIC USE ONLY
- Slutbehandlade CD-R eller CD-RW-skivor.



### Anmärkning

Det kan hända att CD-spelaren inte kan spela vissa CD-R/CD-RW-skivor eller andra skivor som inte har spelats in på rätt sätt.



### Spelning av 8 cm CD-skiva

Lägg skivan i skivfackets inre nedsänkning. Lägg inte en vanlig (12 cm) CD-skiva ovanpå en 8 cm CD-skiva.

#### För att förhindra fel i enheten:

- Använd ingen skiva som inte är av standardform (hjärtformad etc.) som finns i fackhandeln, eftersom de kan skada apparaten.
- Använd inte en skiva med fastsatt tejp, etiketter eller lim. Om du använder en sådan skiva, kan den fastna inne i apparaten och då kan resultatet bli att apparaten skadas.

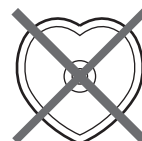

**Anmärkning:** Använd inte linsrengöringsmedel eftersom de kan orsaka fel.

# KONTROLLER OCH FUNKTIONER

## Mottagare (R-840)

### ■ Frampanel

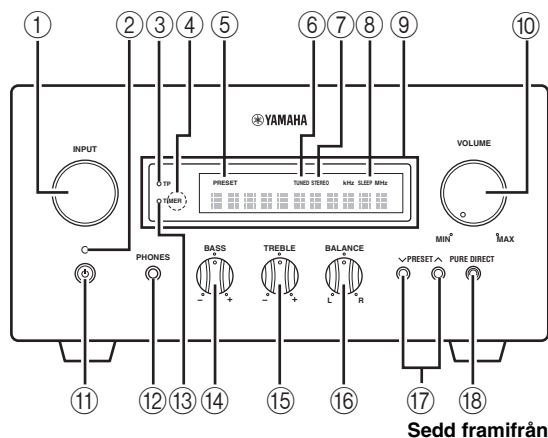

Sedd framifrån

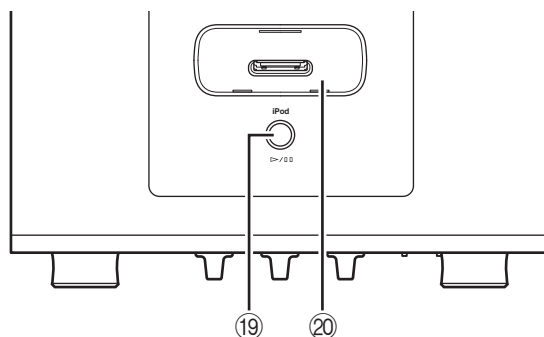

Sedd uppifrån

#### ① INPUT

Väljer en ingångskälla.

#### ② On/Standby-indikator

Lyser grön när mottagaren är påslagen. Lyser gul när mottagaren står i beredskapsläge.

#### ③ Indikatorn TP

Tänds när mottagaren tar emot en radiodatasystem-station som innehåller TP (Trafikprogram) dataservice (☞s.21).

#### ④ Fjärrkontrollsensor

Tar emot signaler från fjärrkontrollen.

#### ⑤ Indikatorn PRESET

Tänds när du väljer förinställda radiostationer (☞s.19).

#### ⑥ Indikatorn TUNED

Tänds när mottagaren ställs in på en station.

#### ⑦ Indikatorn STEREO

Tänds när mottagaren tar emot en stark signal från en FM-stereosändare.

#### ⑧ Indikatorn SLEEP

Tänds när vilolägestimern är på (☞s.23).

#### ⑨ Frampanelsdisplay

Visar olika typer av information, som inställningsfrekvens.

#### ⑩ VOLUME

Justerar volymnivån.

#### ⑪ (On/Standby)

Slår på mottagaren eller ställer den i strömbereidskap.

#### ⑫ PHONES-jack

Utmatning av ljudsignaler för att lyssna privat med hörlurar.

#### ⑬ Indikatorn TIMER

Tänds när timern är inställd (☞s.22).

#### ⑭ BASS

Reglerar lågfrekvent basljud (☞s.13).

#### ⑮ TREBLE

Reglerar högfrekvent diskantljud (☞s.13).

#### ⑯ BALANCE

Justerar balansen i ljudet från vänster och höger högtalare för att kompensera för obalans i ljudbilden som orsakas av högtalarnas placering eller förhållanden i lyssningsrummet.

#### ⑰ PRESET ∨ / ∧

Väljer en förinställd station. Ingångskällan ändras till FM. Kan manövreras även när mottagaren är i beredskapsläge (☞s.19).

#### ⑱ PURE DIRECT

Sätter på eller stänger av Pure Direct-läget (☞s.13). När Pure Direct-läget är inkopplat, lyser indikatorn i blått.

#### ⑳ ▷ / ⏸

Startar och pausar uppspelningen av iPod. Ingångskällan ändras till iPod. Kan manövreras även när mottagaren är i beredskapsläge.

#### ⑳ iPod dockningsstation

För anslutning av iPod (☞s.10).

## CD-spelare (CD-640)

### ■ Frampanel

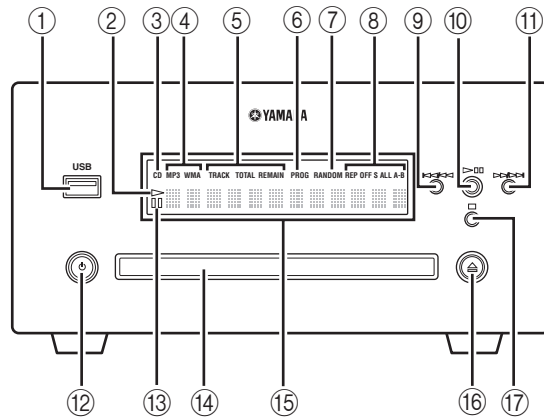

#### ① USB-port

För anslutning av USB-enhet.

#### ② Indikatorn ▷ (spela)

Visas under uppspelning.

#### ③ Indikatorn CD

Visas när en ljud-CD är isatt.

#### ④ Indikator för musikdatatyp

Indikerar typen av musikdata lagrad på skivan i skivfacket eller på USB-enheten ansluten till USB-porten.

#### ⑤ Indikatorer för tidsvisningsläge

Indikerar vilken typ av tidsinformation som visas på frampanelens display (☞s.16).

#### ⑥ Indikatorn PROG

Lyser när läget för programmerad uppspelning är valt.

#### ⑦ Indikatorn RANDOM

Lyser när läget för slumpmässig uppspelning är valt.

#### ⑧ Indikatorn REP OFF S ALL A-B

Lyser när läget för repetering är valt.

#### ⑨ ◀◀/▶▶

Går till början av nuvarande spår. Tryck och håll för snabb tillbakaspolning. Tryck två gånger om du vill hoppa till det föregående spåret (☞s.15).

#### ⑩ ▷/▶▶

Startar eller pausar uppspelning (☞s.15).

När man trycker på denna knapp i beredskapsläge, slås mottagaren på automatiskt och ingångskällan ändras till antingen CD eller USB, vilket nu än var valt senaste gången.

#### ⑪ ▷▶/▶▶

Hoppar till nästa spår. Tryck och håll för snabb framspolning (☞s.15).

#### ⑫ ⏻ (On/Standby)

Slår på CD-spelaren eller ställer den i strömberedskap. När man trycker på denna knapp i beredskapsläge, slås mottagaren på automatiskt och ingångskällan ändras till antingen CD eller USB, vilket nu än var valt senaste gången.

#### ⑬ Indikatorn ◻◻ (pausa)

Lyser medan CD-spelaren är pausad.

#### ⑭ Skivbricka

Fack för skiva som ska spelas upp.

#### ⑮ Frampanelensdisplay

Visar CD-spelarens nuvarande status.

#### ⑯ ⏏

Öppnar och stänger skivbrickan.

När man trycker på denna knapp i beredskapsläge, slås mottagaren på automatiskt och ingångskällan ändras till CD.

#### ⑰ ◻

Stoppar uppspelning (☞s.15).

## Fjärrkontroll

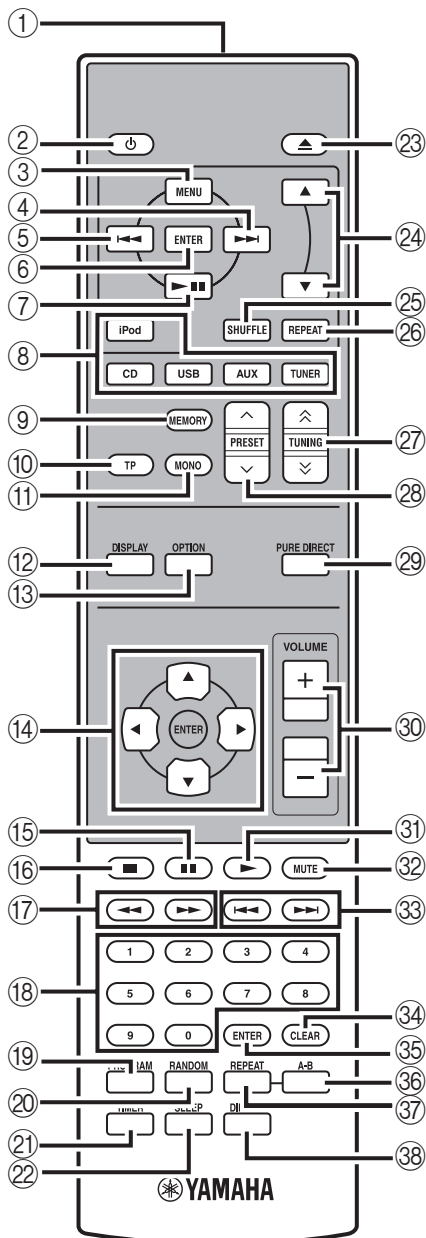

Fjärrkontrollen kan sköta systemkomponenterna (inklusive inställningsfunktionerna) och en iPod som placerats i iPod dockningsstationen på mottagarens ovansida.

För att sköta CD-spelare, inställningsfunktioner eller en iPod med hjälp av fjärrkontrollen, måste du ställa in mottagaren på motsvarande ingångsläge (☞ 8 Ingångsväljare).

### För att manövrera din iPod

Tryck på motsvarande iPod styrknapp på fjärrkontrollen. iPod styrknapparna indikeras med **iPod** i avsnittet nedan. Se sidan 25 för mer information om styrning av din iPod.

#### ① Infraröd signalsändare

Skickar signaler till systemet du vill kontrollera.

#### ② **⏻ (On/Standby)**

Sätter på systemet eller ställer det i beredskapsläge.

#### ③ **MENU iPod**

Återgår till föregående menynivå på iPod-menyn.

#### ④ **▶| iPod**

Hoppar till nästa låt. Tryck och håll för snabb framspolning.

#### ⑤ **◀| iPod**

Hoppar till början av nuvarande spår. Tryck två gånger för att hoppa till föregående spår. Tryck och håll för snabb tillbakaspolning.

#### ⑥ **ENTER iPod**

Tryck på ENTER för att mata in den utvalda gruppen. (Vid tryckning på ENTER startar uppspelning, när en låt är vald).

#### ⑦ **▶|| iPod**

Startar eller pausar uppspelning.

#### ⑧ **Ingångsväljare**

Välj ingångskälla på mottagaren.

När en ingångskälla ska väljas, tryck på motsvarande ingångsväljare (eller vrid på INPUT på frampanelen). Namnet på motsvarande ingångsväljare visas på displayen på mottagarens frampanel.



När CD eller USB väljs som ingångskälla, slås CD-spelaren på automatiskt och när någon annan ingångskälla väljs, ställs CD-spelaren i beredskapsläge.

#### ⑨ **MEMORY**

Lagrar en förinställd station i minnet (☞ s.19). Startar automatisk förinställning (☞ s.18).

#### ⑩ **TP**

Ställs i mottagningsläget TP (Trafikprogram) dataservice (☞ s.21).



**11 MONO**

Ställer mottagningsläget för FM-sändningar i monoläge.

**12 DISPLAY**

Ändrar informationen som visas på frampanelens display på mottagaren och CD-spelaren (☞s.16, p.20).

**13 OPTION**

Optionsmenyn öppnas.

Se sidorna 19, 21 och 24 för poster på optionsmenyn.

**14 ▲, ▼, ◀, ▶, ENTER**

För val och bekräftelse av en post.

**15 ■■**

Pausar uppspelning (☞s.15).

**16 ■■**

Stoppas uppspelning (☞s.15).

**17 ◀◀, ▶▶**

Snabb tillbaka- eller framspolning av musik.

**18 Sifferknappar**

För inmatning av nummer.

**19 PROGRAM**

Ställer CD-spelaren i läget för spårprogrammering (☞s.17).

**20 RANDOM**

Sätter på/stänger av slumpmässig uppspelning (☞s.17).

**21 TIMER**

Visar aktuell tid på frampanelens display på mottagaren. Används också för att ställa in klockan (☞s.12) eller timern (☞s.22).

**22 SLEEP**

Ställer in systemets vilotimer (☞s.23).

**23 ▲**

Öppnar och stänger skivbrickan.

**24 ▲, ▼ iPod**

Tryck på ▲ eller ▼ för att växla en funktion i den utvalda gruppen (☞s.25).

**25 SHUFFLE iPod**

Väljer läge för slumpmässig uppspelning (☞s.25).

**26 REPEAT iPod**

Väljer läge för repetering (☞s.25).

**27 TUNING ⚡/⚡**

Tryck på TUNING ⚡/⚡ för manuell stationsinställning och tryck och håll TUNING ⚡/⚡ intryckt på automatisk stationsinställning (☞s.18).

**28 PRESET ^/∨**

Väljer en förinställd station (☞s.19).

**29 PURE DIRECT**

Sätter på eller stänger av Pure Direct-läget (☞s.13).

**30 VOLUME +/-**

Ställer in mottagarens totala volymnivå.

**31 ▶**

Startar uppspelning (☞s.15).

**32 MUTE**

Stänger av volymen (☞s.14).

**33 ◀◀, ▶▶**

Hoppar till början av nuvarande eller nästa spår.

**34 CLEAR**

Rensar en inmatning.

**35 ENTER**

Bekräftar en inmatning.

**36 A-B**

Anger start- och slutpunkten av ett avsnitt och repeterar det angivna avsnittet (☞s.17).

**37 REPEAT**

Väljer läget repetera uppspelning (☞s.16).

**38 DIMMER**

Ändrar ljusstyrkan på frampanelens display (☞s.14).

# FÖRBEREDELSE

## Anslutning av högtalare/externa komponenter/antenner

Se till att läsa följande procedurbeskrivning och anteckningar noga innan systemet kopplas. **Fjärrkontrollen och den länkade styrningen av systemet fungerar endast när mottagaren och CD-spelaren är anslutna via systemets styrkabel.** För information om högtalarna (NS-BP300), se bruksanvisningen som medföljer.

### Anslutning av anläggningen

- 1 Anslut den medföljande RCA stereokabeln mellan uttagen AUDIO IN (A) PLAYER L/R) på mottagaren och uttagen AUDIO OUT (A) L/R) på CD-spelaren.
- 2 Anslut den medföljande styrkabeln mellan uttaget SYSTEM CONNECTOR (B) TO:PLAYER) på mottagaren och uttaget SYSTEM CONNECTOR (B) TO:RECEIVER) på CD-spelaren.
- 3 Koppla högtalarterminalerna (L) på mottagaren till högtalarterminalerna på den vänstra högtalaren och högtalarterminalerna (R) på mottagaren till högtalarterminalerna på den högra högtalaren, med hjälp av högtalarkablarna som medföljer högtalarsetet (NS-BP300).
- 4 Anslut den medföljande FM-antennen till ANTENNA-uttaget.

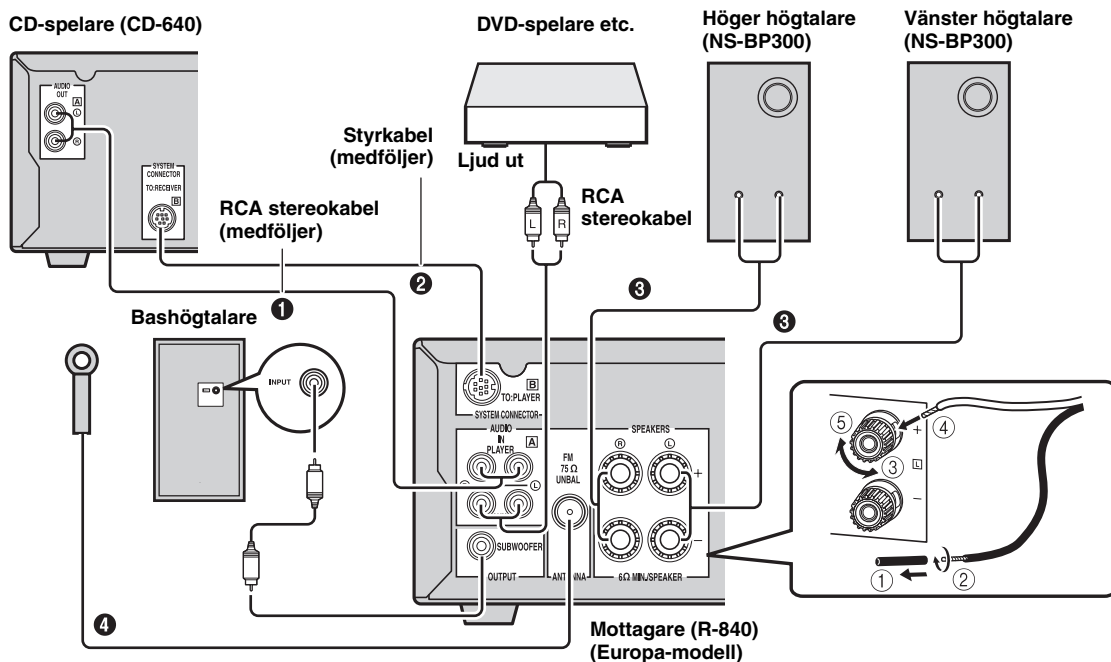

### VARNING

- Anslut inte enheten eller andra komponenter till elnätet förrän alla kopplingar är klara mellan delarna.
- Låt inte de bara högtalarledningarna ligga emot varandra eller någon metallidél på mottagaren. Det kan skada mottagaren och/eller högtalarna.
- Alla kopplingar måste vara korrekt gjorda: L (vänster) till L, R (höger) till R, "+" till "+" och "-" till "-". Om kopplingarna är felaktiga, hörs inget ljud från högtalarna och om högtalarnas polaritet är felaktig, blir ljudet onaturligt och saknar bas. Se också i bruksanvisningen för information om komponenterna.

### Anmärkningar

- Styrkabelanslutningen används för överföring av fjärrstyrningssignaler från mottagaren till CD-spelaren.
- Vid anslutning av andra högtalare än NS-BP300, använd högtalare som har högre än 6Ω impedans.
- Vi rekommenderar att utomhusantennerna (finns i handeln) ansluts för att förbättra radiomottagningen om tillfredsställande mottagningskvalitet inte uppnås. Kontakta närmaste auktoriserade Yamaha-handlare eller servicecenter för mer information.

## Anslutning av nätkablar

När du gjort alla kopplingar, kopplas systemets elkablar och andra komponenter till ett vägguttag.

Mottagare (R-840)

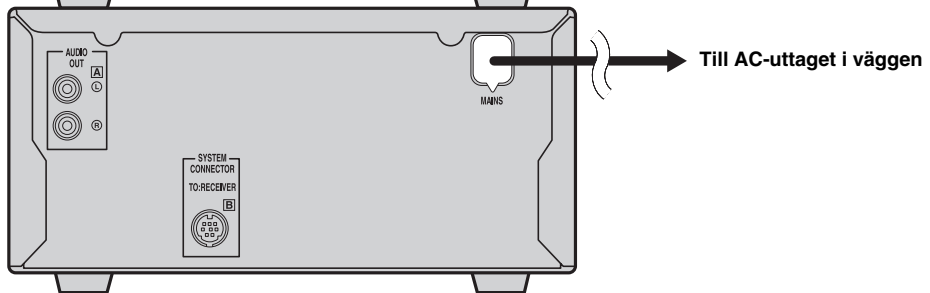
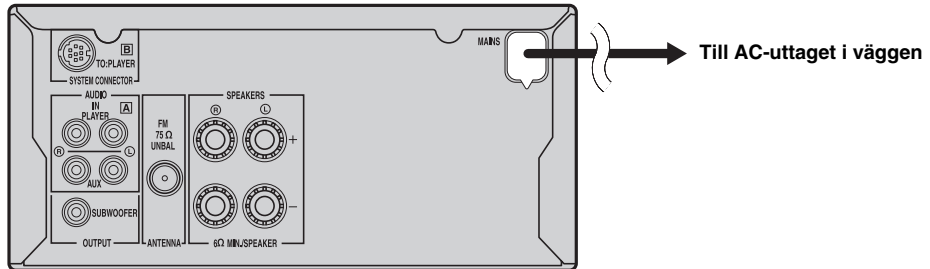

CD-spelare (CD-640)

## Anslutning av en iPod™

Mottagaren är utrustad med en iPod dockningsstation på ovsidans panel, där du kan placera din iPod och kontrollera uppspelningen från din iPod med hjälp av den medföljande fjärrkontrollen.

Använd mottagaren med iPod dockningsadapter (medföljer din iPod eller finns att köpa) som passar din iPod. Om du använder mottagaren utan att använda en passende iPod dockningsadapter, kan resultatet bli en lös koppling.



När mottagaren är påslagen eller i beredskapsläge, kan iPod anslutas under uppspelning. Mottagaren startar automatiskt uppspelningen på iPod (gäller femte eller senare generation av iPod, iPod touch, iPod Classic eller iPod nano).

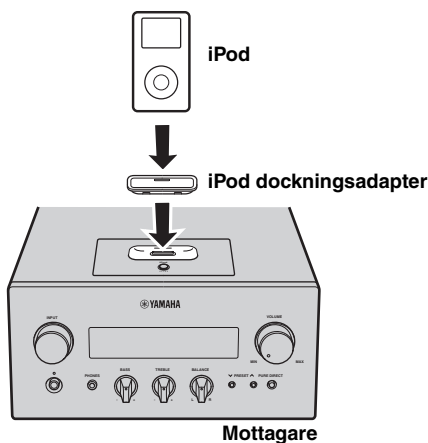

### Anmärkningar

- Endast iPod (Click and Wheel), iPod nano, iPod Classic, iPod mini och iPod touch stöds.
- Koppla inte några iPod-tillbehör (som hörlurar, en fjärrkontroll med ledning eller en FM-sändare) till din iPod när den placerats i iPod dockningsstationen.
- Om din iPod inte är ordenligt isatt i iPod dockningsstationen, är det möjligt att ljudsignaler inte matas ut korrekt.
- När anslutningen mellan din iPod och mottagaren är klar och mottagaren har ställts i iPod-läget (s.6), visas "CONNECTED" på frampanelens display. Om anslutningen mellan din iPod och mottagaren misslyckas, så visas ett statusmeddelande på frampanelens display. För en komplett lista över statusmeddelanden om anslutning, hänvisas till iPod-avsnittet i "FELSÖKNING" (s.26).
- När din iPod är placerad i iPod dockningsstationen på mottagaren, laddas din iPod automatiskt även när mottagaren står i beredskapsläge.
- Du kan koppla loss din iPod under uppspelningen.

## Ansluta USB-enheter

Denna CD-spelare har en USB-port och kan komma åt MP3- eller WMA-filer som sparats på en USB-enhet. Koppla USB-enheten till USB-porten på CD-spelarens frampanel.

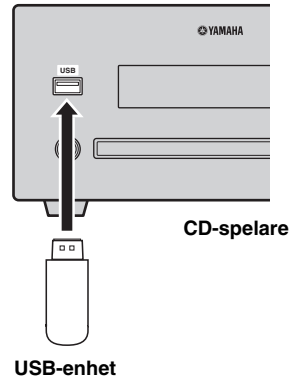

### ■ USB-enheter som stöds

Denna CD-spelare stödjer USB masslagringsenheter (t.ex. flashminnen, kortläsare eller bärbara ljudspelare) med hjälp av FAT16- eller FAT32-format.

### Anmärkningar

- Vissa enheter kanske inte fungerar riktigt även om de uppfyller kraven.
- Koppla inte andra enheter än USB masslagringsenheter.
- När du sätter i två eller fler minneskort samtidigt med hjälp av kortläsare etc. identifieras bara ett av minneskortet.
- Yamaha och leverantörer tar inget ansvar för förlorad data som sparats på USB-enheter som kopplats till mottagaren. Som försiktighet rekommenderar vi att filerna säkerhetskopieras.
- Spelbarhet av och strömförsörjning av alla typer av USB-enheter kan inte garanteras.
- När USB-enheten är kopplad till USB-porten, kan USB-enheten laddas automatiskt även när CD-spelaren står i beredskapsläge. Vissa USB-enheter kan inte laddas i beredskapsläge.
- Du kan koppla loss USB-enheten under uppspelningen.

## Sätta i batterierna i fjärrkontrollen

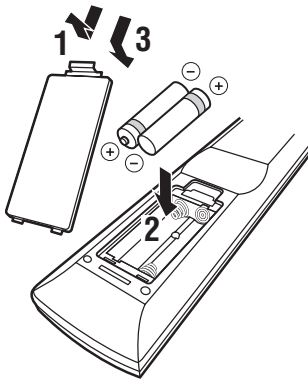

### ■ Observera om batterier

- Byt båda batterierna när fjärrkontrollens funktionsradie minskar.
- Använd AAA, R03, UM-4 batterier.
- Kontrollera att polariteten är korrekt. Se illustrationen på batterifackets insida.
- Ta bort batterierna från fjärrkontrollen om den inte ska användas under en längre tid.
- Använd inte gamla batterier tillsammans med nya.
- Använd inte olika typer av batterier (som alkaliska och manganbatterier) tillsammans. Läs noga på förpackningen eftersom dessa olika typer av batterier kan ha samma form och färg.
- Om batterierna har läckt, ska de genast kastas. Undvik att röra vid det läckande materialet eller låta det komma i kontakt med kläder etc. Rengör batterifacket ordentligt innan nya batterier sätts i.
- Kasta inte batterier tillsammans med vanligt hushållsavfall. Kasta dem i enlighet med lokala föreskrifter.

## Använda fjärrkontrollen

Fjärrkontrollen avger en riktad infraröd stråle. Se till att rikta fjärrkontrollen direkt mot fjärrkontrollsensorn på mottagarens frampanel när den används.

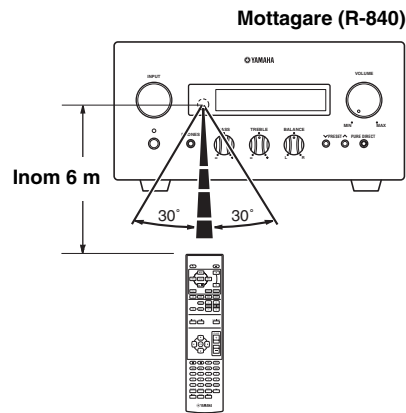

### Anmärkingar

- Området mellan fjärrkontrollen och mottagaren måste vara fritt från stora föremål.
- Spill inte vatten eller andra vätskor på fjärrkontrollen.
- Tappa inte fjärrkontrollen.
- Lämna eller förvara inte fjärrkontrollen under följande förhållanden:
  - hög fuktighet, t.ex. i närheten av ett badkar
  - hög temperatur, t.ex. i närheten av ett element eller en spis
  - extremt låga temperaturer
  - dammiga platser.
- Exponera inte fjärrkontrollens sensor för starkt ljus, särskilt lysrör av inverter-typ, eftersom fjärrkontrollen kanske inte fungerar riktigt då. Placera vid behov systemet på en plats utan direkt belysning.

## Tidsinställning

Följ nedanstående anvisningar för att ställa in klockan på mottagaren, innan manövrering för uppspelning påbörjas.

### Anmärkningar

- Använd fjärrkontrollen för att ställa in klockan. Det går inte att ställa in klockan med knapparna på mottagaren.
- Mottagaren stöder 24-timmars tidsvisning.
- Om du inte trycker på någon knapp på 90 sekunder, återgår mottagaren till normalt läge.

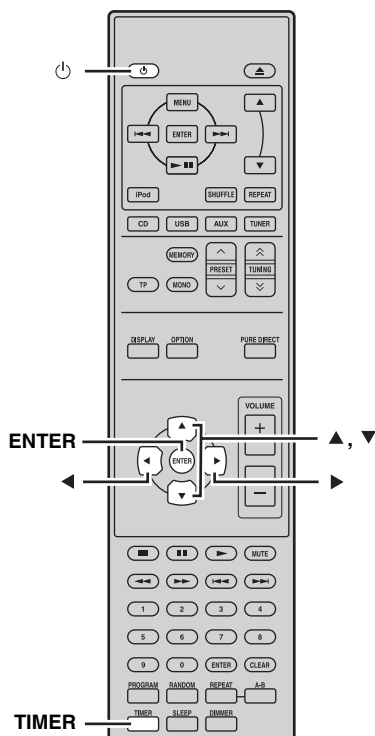

### 1 Tryck på för att slå på mottagaren.

Frampanelens display tänds.

### 2 Tryck på TIMER för att visa aktuell tid.

Om klockan inte är inställd, blinkar "SET TIME" på displayen.

Tryck på ENTER för att gå vidare till steg 3.

### 3 Tryck på / för att välja "TIME", och tryck på ENTER.

Mottagaren ställs i läget för tidsinställning.

Timsiffrorna börjar blinka.

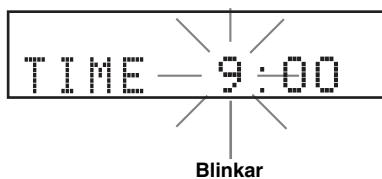

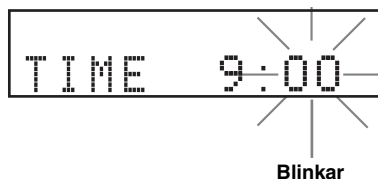

### 4 Ställ in timtalet med /, och tryck på .

Minutsiffrorna börjar blinka.



### 5 Ställ in minuterna med /, och tryck på ENTER.

Tim- och minutsiffrorna börjar blinka.

Om du vill ändra tim- eller minutsiffrorna igen, tryck på  eller , och genomför steg 4 och 5, och gå vidare till steg 6.

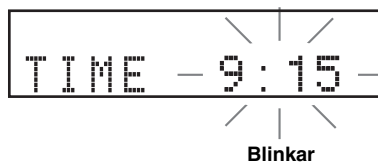

### 6 Tryck på ENTER.

Klockan är inställd.

Tim- och minutsiffrorna slutar blinka och lyser.

Mottagaren återgår till normalt läge.



Du kan gå tillbaka till tidigare skärm genom att trycka på .

# SYSTEMFUNKTIONER

Följ proceduren nedan för att välja en ingångskälla och ändra ljudinställningarna på systemet.

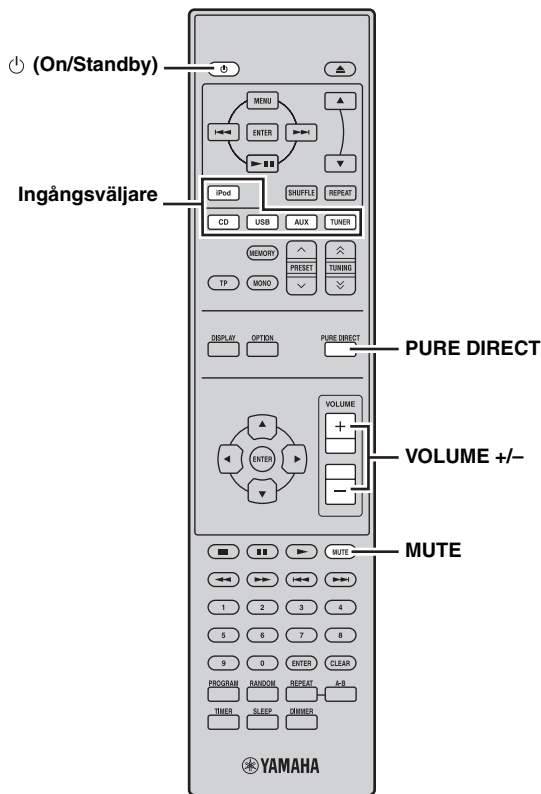
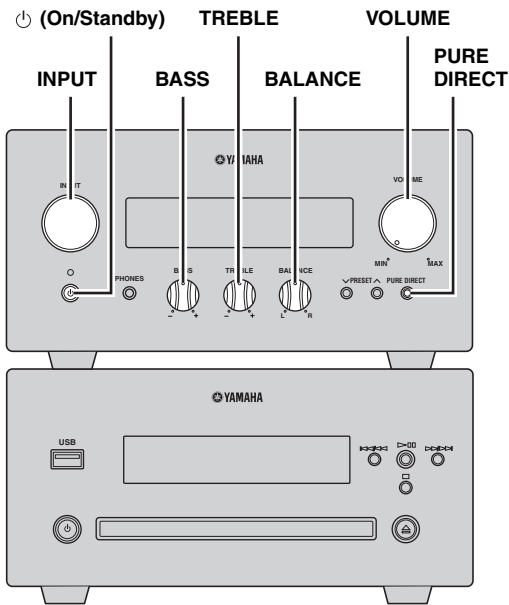

## Grundläggande manövrering av systemet

- 1 Tryck på **On/Standby** för att sätta på mottagaren. Beroende på ingångsläget på mottagaren, sätts även CD-spelaren på via styrkabelanslutningen (s.8). Frampanelens display tänds.



Anläggningen har en funktion för automatisk övergång till beredskapsläge (s.24) som automatiskt ställer anläggningen beredskapsläge om den lämnas oanvänd i 30 minuter medan ingångsläget CD eller USB är valt på mottagaren.

- 2 Tryck på lämplig ingångsväljare (eller rotera INPUT på frampanelen) för att välja önskad ingångskälla.

- 3 Starta uppspelning på vald källkomponent eller ställ in en radiostation.

För information om uppspelning med skiva/USB-enhet, se sidan 15, och för information om radiomottagning, se sidan 18.

- 4 Tryck på **VOLUME +/-** (eller rotera VOLUME på frampanelen) för att justera volymen till önskad utnivå.

- 5 Vrid på **BASS**, **TREBLE** eller **BALANCE** på frampanelen på mottagaren för att ändra följande inställningar.

**BASS:** Reglerar lågfrekvent basljud.

**TREBLE:** Reglerar högfrekvent diskantljud.

**BALANCE:** Reglerar volymbalansen mellan vänster och höger högtalarkanal.

### ■ Pure Direct-läge

Pure Direct-läget förbikopplar kretsarna för tonklangsreglering och släcker frampanelens display, så att ett rent och naturtroget ljud återges.

- Tryck på **PURE DIRECT** (eller **PURE DIRECT** på frampanelen) för att sätta på Pure Direct-läget.

Frampanelens display stängs av automatiskt. PURE DIRECT på frampanelen lyser i blått.

### Anmärkningar

- Om manövreringar utförs medan läget Pure Direct är inkopplat, tänds belysningen i frampanelens display tillfälligt för att visa manövreringen.
- När Pure Direct-läget är aktiverat är varken BASS, TREBLE eller BALANCE tillgängligt.

## Att stänga av Pure Direct-läget

Tryck på PURE DIRECT igen. PURE DIRECT-belysningen släcks och frampanelens display sätts på.

## ■ Dämpa ljudet (MUTE)

Tryck på MUTE för att sänka inställd volymnivå med cirka 20dB.

“MUTE ON” visas på frampanelens display.

Tryck på MUTE igen för att återställa ljudutmatningen till tidigare volymnivå.

## Ändring av displayens ljusstyrka

Belysningen i frampanelens display på mottagaren kan dämpas. Belysningen i frampanelens display på CD-spelaren dämpas också via styrkabelanslutningen (☞ s.8). (Grundinställningen är “DIMMER OFF”.)

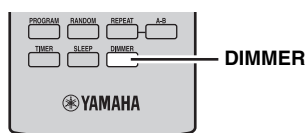

Tryck på DIMMER.

Du kan välja om du vill ha normal (ljus), halvsvag och svag ljusstyrka på frampanelens display.

## Använda hörlurar

Du kan koppla hörlurarna till PHONES-urtaget på mottagarens frampanel.

Ljudet upphör från högtalarna och lågbashögtalaren.

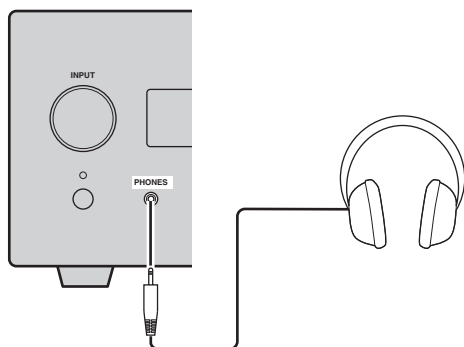



# FUNKTIONER FÖR SKIVOR OCH USB-ENHETER

Du kan spela dina ljud-CD och MP3- eller WMA-filer som spelats in på en skiva/USB-enhet. Vissa funktioner kan skilja sig eller vara begränsade beroende på skivan/USB-enheten. Innan du spelar måste du kontrollera att din skiva/USB-enhet är kompatibel med systemet (s.3).

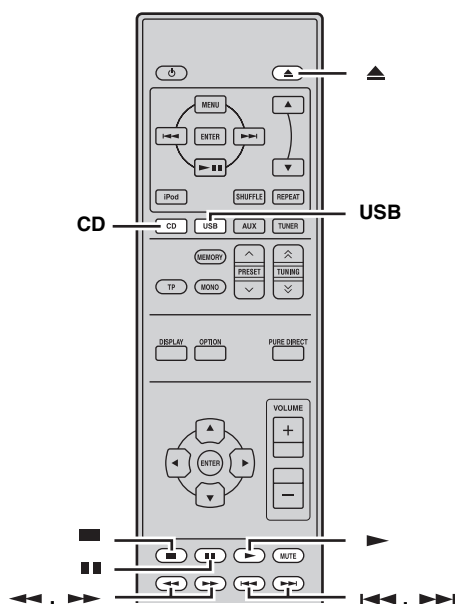

## Spelfunktioner

### Att starta uppspelningen

- 1 Väljer CD som ingångskälla (s.13).
- 2 Tryck på för att öppna skivfacket och sätt i en CD.
- 3 Tryck på . Uppspelningen startas automatiskt. För en ljud-CD startar uppspelningen från första spåret och för MP3- och WMA-filer startar uppspelningen i alfanumerisk ordning efter filnamnet.

Du kan även stänga skivfacket genom att trycka på på CD-spelarens frampanel.

### Att starta uppspelning från USB-enhet

- 1 Väljer USB som ingångskälla (s.13).
- 2 Koppla din USB-enhet till USB-porten på CD-spelaren. Det totala antalet filer visas. Lästiden kan överstiga 30 sekunder beroende på antalet filer/mappar.
- 3 Tryck på för att starta uppspelningen. Filerna spelas upp i följd efter det datum och den tid de skapades.

#### Anmärkingar

- Den totala tiden visas inte för uppspelning från USB-enhet.
- Om USB-enheten är delad, kan bara första delen visas.
- Vissa filer kanske inte fungerar riktigt p.g.a. USB-enhetens specifikation.
- Copyright-skyddade filer kan inte spelas upp.
- Systemet kan spela upp filer på 4GB eller mindre.

### För att avbryta uppspelning

Tryck på . För ljud-CD visas det totala antalet spår och skivans totala tid, och för en MP3/WMA-skiva eller USB-enhet visas det totala antalet spår på frampanelen.

### För att pausa uppspelning

Tryck på . Återgå till normal uppspelning genom att trycka på .

### För att hoppa över spår

- Tryck på för att gå till början av nuvarande spår.
- Tryck på för att hoppa till nästa spår.
- Tryck två gånger i snabb följd för att gå till föregående spår.

### För att snabbspela bakåt/framåt

- För snabb tillbakaspolning, tryck på .
  - För snabb framspolning, tryck på .
- Återgå till normal uppspelning genom att trycka på .
- Endast ett lågt ljud hörs vid snabbspolning bakåt eller framåt.

## Val av uppspelningsinformation på displayen

Den uppspelningsinformation som visas på frampanelens display på CD-spelaren kan ändras. Tillgänglig information skiftar beroende på typen av skiva/USB-enhet.

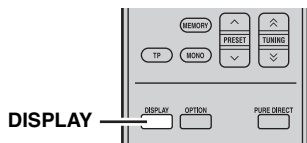

Tryck upprepade gånger på DISPLAY under pågående uppspelning av en skiva/USB-enhet.

Vid varje tryckning på knappen ändras den information som visas enligt beskrivningen under "Uppspelningsinformation för ljud-CD-skivor" och "Uppspelningsinformation för MP3- eller WMA-filer som spelats in på skivor/USB-enheter".

### Anmärkningar

- Beroende på skiva/USB-enhet kan det hända att viss information inte är tillgänglig.
- Det kan hända att vissa speciella tecken inte visas korrekt.

### Uppspelningsinformation för ljud-CD-skivor

Följande information kan tas fram under pågående uppspelning av en ljud-CD-skiva.

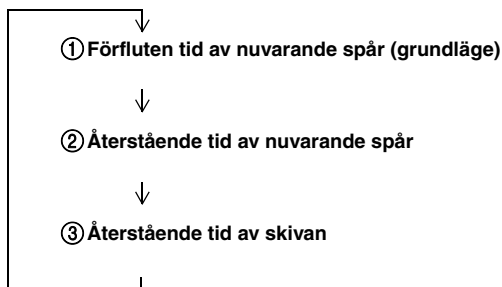

### Uppspelningsinformation för MP3- eller WMA-filer som spelats in på skivor/USB-enheter

Följande information kan tas fram under pågående uppspelning av en MP3- eller WMA-skiva/USB-enhet.

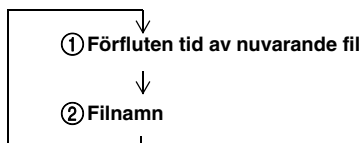

### Anmärkning

Efter att ett filnamn har visats i några sekunder, återgår skärmen automatiskt till att visa förfluten tid.

## Repeterad uppspelning (Repeat Play)

Du kan repetera uppspelningen av ett enskilt spår eller alla spår på en skiva/USB-enhet.

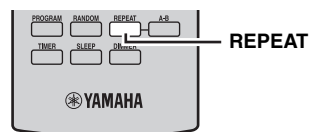

1 Starta uppspelning av skivan/USB-enheten som ska repeteras.

2 Under uppspelning av skivan/USB-enheten, tryck på REPEAT för att välja önskat repeteringssätt.

Vid varje tryckning på knappen ändras indikeringen för repeteringssätt på frampanelens display på CD-spelaren enligt följande.

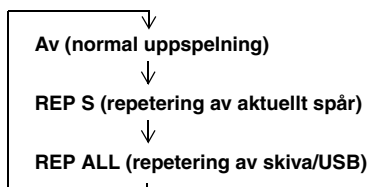

### För att koppla ur repetering

Tryck upprepade gånger på REPEAT tills ingen indikering för repeteringssätt visas på frampanelens display.

### Anmärkning

Repeterad uppspelning avbryts när skivan/USB-enheten tas ur.



"REP OFF" visas när systemet är inställt på Pure Direct-läge.

## Repetera ett bestämt avsnitt (Repeat A-B)

Du kan repetera ett bestämt avsnitt av ett spår.

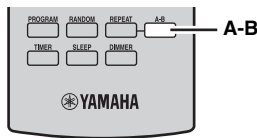

### 1 Tryck på A-B för att ange startpunkten för repetering.

“REP” och “A-” tänds på displayen på CD-spelarens frampanel.

### 2 Tryck på A-B för att ange slutpunkten för repetering.

“A-B” tänds på displayen.  
Uppspelning av det valda avsnittet repeteras.

### För att avbryta repetering A-B

Tryck på A-B igen så att “A-B” tas bort från frampanelens display.

#### Anmärkningar

- Det går inte att ange repetering A-B att starta i ett spår och sluta i ett annat spår.
- Denna manövrering är inte tillgänglig för MP3- eller WMA-filer inspelade på en skiva/USB-enhet.
- Om du stoppar uppspelningen genom att trycka på ■, avbryts repetering A-B.
- Det går inte att använda repetering A-B när Pure Direct-läget är inkopplat på mottagaren.

## Att spela upp slumpmässigt (Random Play)

Spår på en skiva/ USB-enhet kan spelas upp i slumpvis ordning.

#### Anmärkning

Vid slumpvis uppspelning av en skiva/USB-enhet kan återstående tid på skivan/USB-enheten inte visas.

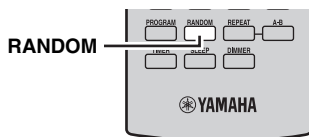

### Tryck på RANDOM medan uppspelningen är stoppad.

Indikeringen RANDOM visas på frampanelens display på CD-spelaren och slumpvis uppspelning startar.

### För att avbryta slumpvis uppspelning

Tryck på ■.

## Lagring av spelordning (Program Play)

Du kan göra en egen uppspelningsordning av upp till 50 spår på en ljud-CD. Denna manövrering är inte tillgänglig för dataskivor och USB-enheter.

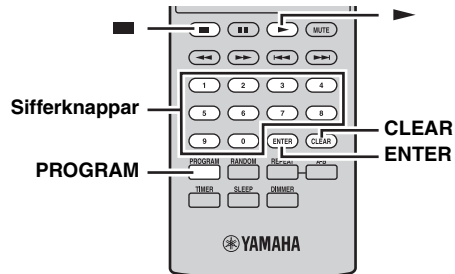

### 1 Tryck på ■ för att stoppa uppspelningen.

### 2 Tryck på PROGRAM.

CD-spelaren ställs i programmeringsläget och indikeringen PROG tänds på frampanelens display.

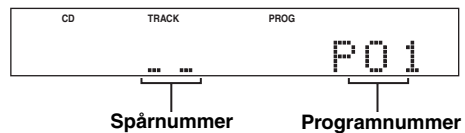

### 3 Använd sifferknapparna till att ange numret på spåret som du vill programmera och tryck på ENTER.

Exempel: Välj spår nummer 8 genom att trycka på 8, och tryck på ENTER för att bekräfta inmatningen. På frampanelens display visas det totala antalet spår och sedan programskärmen.  
Upprepa denna åtgärd tills alla önskade spår har programmerats.

### 4 Tryck på ► för att starta programmerad uppspelning.

#### Att ta bort de sist programmerade spåret

Tryck på CLEAR i programmeringsläget.  
Det sist programmerade spåret tas bort.

#### Att ta bort alla programmerade spår

Tryck på CLEAR efter att ha avslutat programmeringsläget.  
Alla programmerade spår tas bort.  
Visningen tas bort efter 2 sekunder.

#### Anmärkning

Om skivfacket öppnas eller CD-spelaren ställs i beredskapsläge, raderas programmet automatiskt.

# FM-MOTTAGNING

Två inställningsmetoder förekommer: automatisk och manuell. Du kan även använda de automatiska och manuella förinställningsegenskaperna för att lagra upp till 30 stationer.

## Automatisk stationsinställning

Den automatiska stationsinställningen är effektiv när stationernas signaler är starka och det inte finns någon interferens.

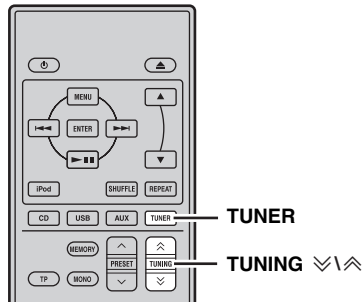

**1 Tryck på TUNER för att ställa mottagaren i FM-läget.**

**2 Tryck och håll TUNING  $\wedge/\vee$  intryckt under mer än 2 sekunder för att starta automatisk inställning.**

När mottagaren har ställt in en station visas TUNED-indikeringen och frekvensen för den station som tas emot på frampanelens display.

- Tryck på  $\vee$  för att ställa in stationer med lägre frekvens.
- Tryck på  $\wedge$  för att ställa in stationer med högre frekvens.

## Manuell stationsinställning

Om de mottagna signalen från en viss önskad station är svag, kan du prova att ställa in den manuellt.

**1 Tryck på TUNER för att ställa mottagaren i FM-läget.**

**2 Tryck på TUNING  $\wedge/\vee$  för att ställa in den önskade stationen manuellt.**

## Automatisk förinställning

Följ tillvägagångssättet nedan för automatisk förinställning av radiostationer.

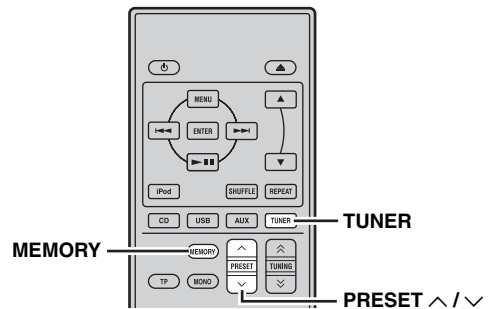

**1 Tryck på TUNER för att ställa mottagaren i FM-läget.**

**2 Tryck och håll MEMORY intryckt i mer än 2 sekunder.**

Indikeringen PRESET börjar blinka på frampanelens display och automatisk förinställning av stationer påbörjas. När alla frekvenser har genomsökts, stoppar förinställningen automatiskt.

- Genomsökningen startar vid den lägsta frekvensen och går mot den högsta frekvensen.
- Mottagaren tilldelar automatiskt ett förvalsnummer till varje identifierad station.
- För att avbryta genomsökningen, tryck på MEMORY.

## Anmärkningar

- Du kan förinställa upp till 30 FM-stationer.
- Alla lagrade stationsdata som finns under ett förvalsnummer raderas om du lagrar en ny station under samma förvalsnummer.

## Manuell förinställning

Du kan lagra upp till 30 stationer.

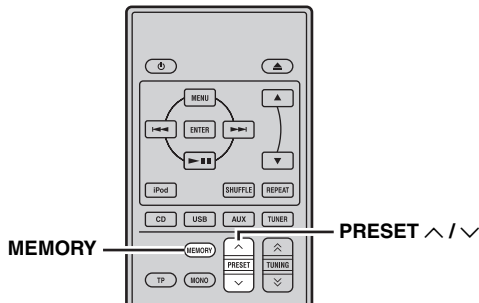

### 1 Ställ in en radiostation som ska lagras i förvalsmminnet.

Se sidan 18 för anvisningar om hur man ställer in en station.

### 2 Tryck på MEMORY.

Indikeringen PRESET blinkar i ungefär fem sekunder på frampanelens display.

### 3 Tryck på PRESET $\wedge$ / $\vee$ upprepade gånger på för att välja ett förvalt stationsnummer medan PRESET-indikeringen blinkar.

### 4 Tryck på MEMORY för att lagra medan PRESET-indikeringen blinkar.

Indikeringen PRESET visas på frampanelens display.

### 5 Upprepa stegen 1 till 4 tills alla önskade stationer har förinställts.

## Ställa in en förinställd station

Du kan ställa in vilken station du vill genom att välja den förvaldsstation under vilken stationen har lagrats (s. 18).

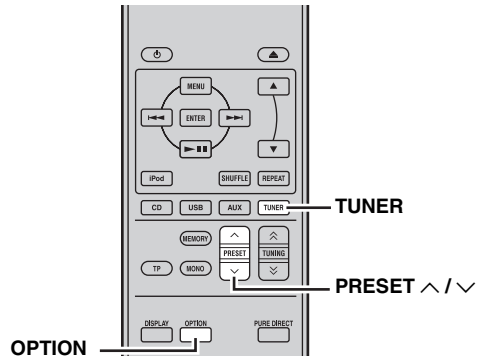

### Tryck på PRESET $\wedge$ / $\vee$ upprepade gånger för att välja den förinställda stationen.



- Förvaldsstationer kan också väljas med hjälp av frampanelen. Tryck på PRESET  $\vee$  /  $\wedge$  upprepade gånger för att välja den förinställda stationen.
- När du trycker på PRESET  $\vee$  /  $\wedge$  på mottagarens frampanel i beredskapsläge, aktiverar mottagaren automatiskt tunern och ställer in den förvalda station som tidigare var vald.

## ■ Radera en förvald station

### 1 Tryck på TUNER för att ställa enheten i FM-läget.

### 2 Ta fram optionsmenyn genom att trycka på OPTION. Tryck på $\wedge$ / $\vee$ för att välja "PRESET DEL" och tryck på ENTER.

### 3 Välj förvalsnumret som du vill radera genom att trycka på $\wedge$ / $\vee$ och sedan trycka på ENTER.

Förvaldsstationen har nu raderats.

Du kan fortsätta att radera förvaldsstationer på denna skärm. Upprepa steg 2 och 3 tills alla stations som inte behövs har raderats.

### Att avbryta raderingsmanövern

Tryck på OPTION.

# RADIODATASYSTEM-INSTÄLLNING (ENBART EUROPEISK MODELL)

Radiodatasystem (gäller endast modeller till Europa) är ett system för dataöverföring som används av FM-stationer i ett flertal länder. Radiodatasystem-funktionen verkar mellan stationerna i nätverket. Denna mottagare kan ta emot diverse radiodatasystem-information, såsom PS (stationsnamn), PTY (programtyp), RT (radiotext), CT (aktuell tid) och TP (trafikprogram) vid mottagning av radiodatasystem-sändande stationer.

## Visning av radiodatasystem-information

Använd denna funktion till att kontrollera 4 typer av radiodatasystem-information på displayen: PS (stationsnamn), PTY (programtyp), RT (radiotext) och CT (aktuell tid).

### Anmärkningar

- Endast de tillgängliga radiodatasystem-lägen som erbjuds av aktuell station kan väljas.
- Om de signaler som tas emot inte är tillräckligt starka kan det hända att mottagaren inte kan utnyttja de radiodatasystem-data som sänds. Särskilt läget "RT" kräver en stor mängd data och är kanske inte tillgängligt trots att övriga radiodatasystem-lägen är tillgängliga.
- Om signalstyrkan försvagas av yttre störningar under pågående mottagning av radiodatasystem-data, så kan det hända att mottagningen plötsligt bryts och att meddelandet "...WAIT" visas på frampanelens display.
- Medan läget "RT" är valt kan mottagaren visa tillgänglig programinformation med upp till 64 alfanumeriska tecken, inklusive å, ä och ö. Otillgängliga tecken visas som "\_" (understreck).

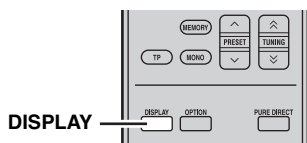

För beskrivning av programtyper, se tabellen nedan.

Programtyp	Beskrivning
News	Nyheter
Affairs	Aktualiteter
Info	Information
Sport	Sport
Educate	Utbildning
Drama	Drama
Culture	Kultur
Science	Vetenskap
Varied	Underhållning
Pop M	Popmusik
Rock M	Rockmusik
Easy M	Lättyssnad musik
Light M	Lätt klassisk musik
Classics	Klassisk musik
Other M	Övrig musik

Tryck upprepade gånger på DISPLAY under pågående mottagning av en radiodatasystem-station för att välja önskat radiodatasystem-visnings sätt.

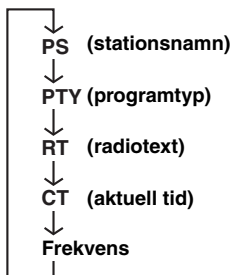

## Använda TP (trafikprogram) dataservice

Använd denna funktion för att ta emot TP (trafikprogram) dataservice i radiodatasystem-stationsnätverket.

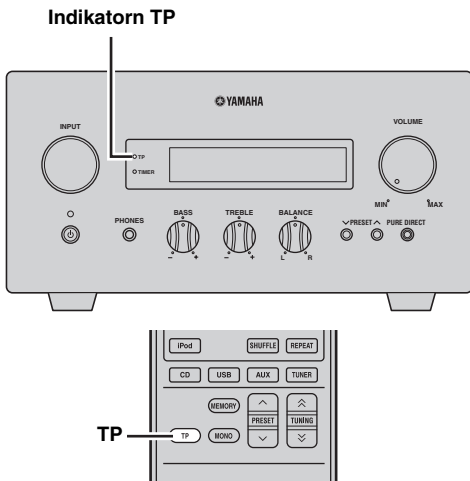

### 1 Ställ in önskad radiodatasystem-sändande station.

### 2 Tryck på TP.

“TP SEARCH” blinkar på frampanelens display i ungefär 3 sekunder, och sökningen startar. När trafikprogrammet tas emot, lyser indikeringen TP och sökningen avbryts. Om du trycker på TP, startar sökningen igen.

Om mottagaren inte lyckas ta emot trafikprogrammet, släcks indikeringen TP och “NO TP” visas på displayen. Mottagaren återgår till det läge som gällde tidigare.

### För att avbryta genomsökningen

Tryck på TP under sökningen.

## CT-inställningar (aktuell tid)

CT-information som tas emot från en radiodatasystem-station kan användas till att ställa in den inbyggda klockan på mottagaren.

### 1 Tryck på OPTION.

En post på optionsmenyn visas på frampanelens display.

### 2 Tryck på ▲/▼ för att välja “AUTO CLOCK”, och tryck på ENTER.

### 3 Tryck på ▲/▼ för att välja “ON” eller “OFF” och tryck på ENTER.

Statusen “AUTO CLOCK” visas. Grundinställningen är “ON”.

ON: Justerar automatiskt mottagarens klocka med CT-informationen.

OFF: Justerar inte mottagarens klocka.

### För att avsluta optionsmenyn

Tryck på OPTION.

# STÄLLA IN TIMERN

Mottagaren är utrustad med 2 typer av timerfunktioner. Även CD-spelaren slås på eller ställs i strömbereidskap automatiskt via styrkabelanslutningen (☞ s.8).

## Inställning av vanlig timer

Den vanliga timern slår automatiskt på eller ställer mottagaren i beredskapsläge vid önskade tidpunkter. Det är också möjligt att ange en ingång som mottagaren automatiskt väljer vid timerens påslagningstid.

### Anmärkningar

- Den vanliga timern kan inte ställas in förrän aktuell tid har ställts in (☞ s.12).
- Om ingen knapp trycks in inom 30 sekunder efter föregående knapptryckning, så raderas de utförda inmatningarna ur minnet och displayen återgår till normalt visningssätt.

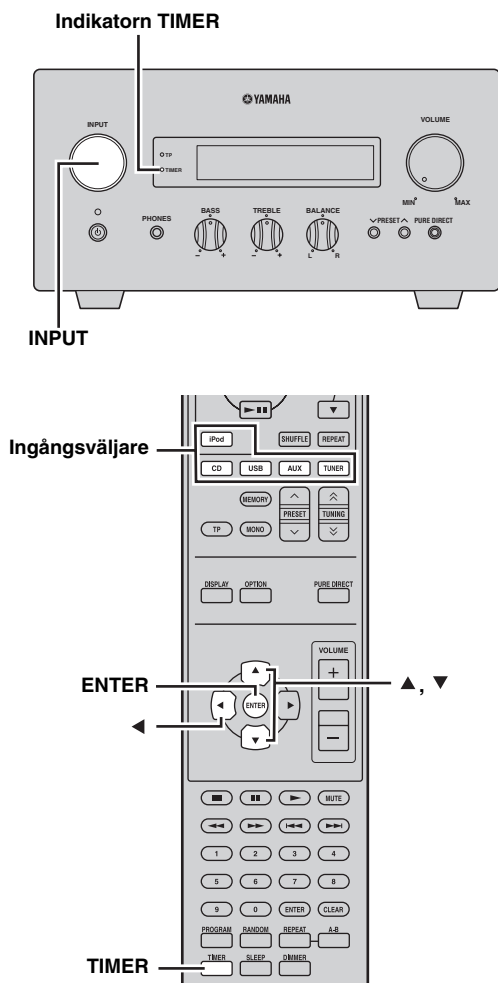

- 1 Tryck på TIMER och ▲/▼ för att välja "TIMER", och tryck sedan på ENTER.**

Mottagaren ställs i läget för timerinställning. Indikeringen TIMER på frampanelens display blinkar.

- 2 Tryck på ▲ eller ▼ för att välja "ON" (timer aktiverad) eller "OFF" (timer inaktiverad) och tryck på ENTER.**

ON: Skärmen för inställning av timern visas. Gå vidare till steg 3.

OFF: Indikeringen TIMER släcks och mottagaren återgår till normalt läge.

### Anmärkning

För att inaktivera timern, välj "OFF". När timern har aktiverats, förblir timerinställningen och TIMER-indikatorn på tills "OFF" väljs.

- 3 Ställ in starttid för timern.**

För närmare information om hur klockan ställs in, se steg 4 till 6 i "Tidsinställning" (☞ s.12).

- 4 Tryck på ▲/▼ eller en ingångsväljare för att välja den ingångskälla som ska användas när timern slår på mottagaren, och tryck på ENTER.**

Mottagaren väljer automatiskt ingångskällan när den slås på av klocktimern.

Om FM är valt som ingångskälla, visas förvalsnumret (t.ex. "P01") på frampanelens display. Tryck på ▲/▼ för att välja förvalsnumret för den station som du vill lyssna på när timern aktiveras, och tryck på ENTER.

Om du väljer "---" (grundinställning), väljer mottagaren den station som var inställd senaste gången.

Om ingen station har ställts in som en förvalsstation, visas "---". Tryck på ENTER och gå vidare till steg 5. Endast en förvalsstation kan väljas. Den station som du vill lyssna på när timern aktiveras, måste lagras i förväg som en förvalsstation (☞ s.19).

### Anmärkning

Det går inte att välja AUX som ingångskälla.

- 5 Tryck på ▲/▼ för att ange hur länge mottagaren ska vara påslagen.**

Du kan välja en tidslängd från 30 till 90 minuter i steg om 10 minuter.

Välj "--" om du inte vill att mottagaren ska ställas i beredskapsläget automatiskt.

- 6 Tryck på ENTER för att slutföra timerinställningen.**

TIMER-indikatorn tänds.



## 7 Tryck på för att ställa mottagaren i beredskapsläge.

Mottagaren slås på automatiskt vid den angivna tiden.

### Att avbryta åtgärden för timerinställning

Tryck TIMER under pågående åtgärd.



Du kan gå tillbaka till tidigare skärm genom att trycka på ◀.

## Inställning av insomningstimern

Med insomningstimern ställs mottagaren i beredskapsläge efter att vald insomningstid har gått ut.

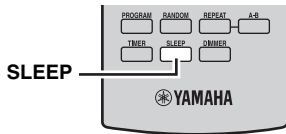

### Tryck upprepade gånger på SLEEP för att välja önskad insomningstid.

Vid varje tryckning på knappen ändras insomningstiden enligt följande.

Indikeringen SLEEP visas på frampanelens display.

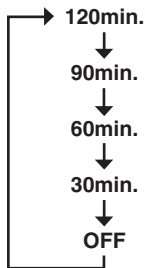

- Om mottagaren ställs i beredskapsläge kopplas insomningstimern ur.
- Vid tryckning en gång på SLEEP visas återstående insomningstid på frampanelens display.

### För att koppla ur insomningstimern

Tryck på SLEEP upprepade gånger tills "OFF" visas på displayen.

# INSTÄLLNING AV AUTOMATISK ÖVERGÅNG TILL VILOLÄGE

Funktionen för automatisk övergång till viloläget ställer anläggningen i beredskapsläge när CD eller USB är valt som ingångskälla och anläggningen lämnas oanvänd i 30 minuter.

## Anmärkningar

- Denna funktion fungerar bara för hela anläggningen under förutsättning att mottagaren och CD-spelaren är korrekt anslutna till varandra med den medföljande styrkabeln (se s.8).
- Denna funktion fungerar inte under pågående uppspelning.

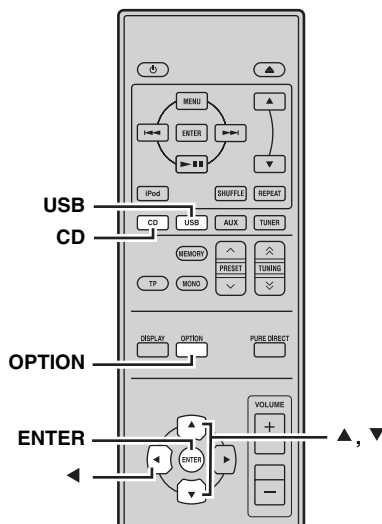

### 1 Tryck på CD eller USB för att välja en ingångskälla, och tryck på OPTION.

“AUTO STBY” visas på frampanelens display på mottagaren.

### 2 Tryck på ENTER.

Aktuell inställning visas.

### 3 Tryck på ▲/▼ för att välja “ON” eller “OFF”.

Grundinställningen är “ON”.

### 4 Tryck på ENTER för att bekräfta inställningen.

“AUTO STBY” visas åter på displayen.

### 5 Tryck på OPTION.

Mottagaren återgår till normalt läge.

## Att avbryta åtgärden för inställning

Tryck OPTION under pågående åtgärd.



Du kan gå tillbaka till tidigare skärm genom att trycka på ◀.

# STYRNING AV iPod™

Utöver att kunna kontrollera mottagaren (R-840) och CD-spelaren (CD-640) med hjälp av fjärrkontrollen, kan du styra din iPod när den är placerad i iPod dockningsstationen.

## Använda iPod™

När du placerat din iPod i iPod dockningsstationen kan du spela upp från din iPod med hjälp av den medföljande fjärrkontrollen.

När iPod ansluts under pågående uppspelning, ändrar systemet automatiskt till iPod-läget.

### Anmärkningar

- Endast iPod (Click and Wheel), iPod nano, iPod Classic, iPod mini och iPod touch stöds.
- En del funktioner är kanske inte kompatibla beroende på modell eller version på programvaran för din iPod.



För en komplett lista över statusmeddelanden som visas på frampanelens display på mottagaren hänvisas till avsnittet "iPod" i "FELSÖKNING" (s.27).

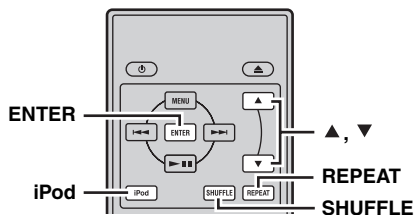

- Manövrera iPod-spelaren med hjälp av iPod-spelarens reglage eller den medföljande fjärrkontrollen.

### ■ Repeterad uppspelning (Repeat Play)

Du kan repetera uppspelningen av ett enskilda spår eller en grupp av spår på din iPod.

#### Tryck på REPEAT.

Varje gång du trycker på knappen, ändras läget för repetering. Följande uppställning är ett exempel på hur läget ändras var gång du trycker på knappen. Kontrollera aktuellt valt läge på iPod-skärmen.

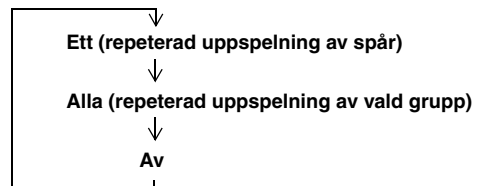

### ■ Spela upp slumpmässigt (Shuffle Play)

Du kan spela upp låtar eller album slumpmässigt från din iPod.

#### Tryck på SHUFFLE.

Varje gång du trycker på knappen, ändras läget för slumpvis uppspelning. Följande uppställning är ett exempel på hur läget ändras var gång du trycker på knappen. Kontrollera aktuellt valt läge på iPod-skärmen.

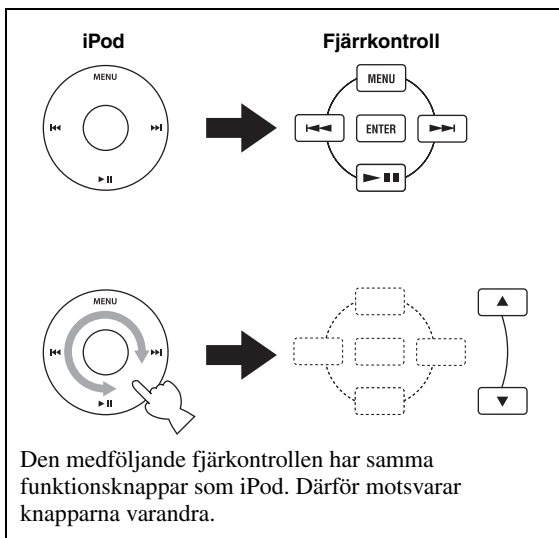
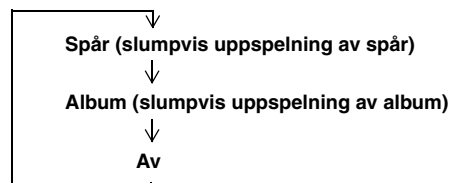

Den medföljande fjärrkontrollen har samma funktionsknappar som iPod. Därför motsvarar knapparna varandra.

**1 Tryck på iPod för att välja iPod som ingångskälla.**

**2 Placera din iPod i iPod dockningsstationen.**

**3 Tryck på ▲/▼ för att manövrera iPod-menyn, och tryck sedan på ENTER för att starta uppspelning av valt musikstycke (eller grupp).**

- Titta på skärmen på iPod-spelaren för att använda menyn.

# FELSÖKNING

Gå igenom tabellen nedan, om systemet inte verkar fungera korrekt. Om problemet inte finns upptaget i tabellen nedan eller om det inte kan lösas med hjälp av anvisningarna i felsökningstabellen, ska du slå av mottagaren, koppla ur nätkabeln och kontakta närmaste auktoriserade Yamaha-handlare eller servicecenter.

## Mottagare (R-840)

### ■ Allmänt

Problem	Möjlig orsak	Åtgärd	Se sidan
<b>Mottagaren slås inte på eller ställs i beredskapsläget kort efter att strömmen har slagits på.</b>	Nätkabeln är inte ansluten eller stickkontakten är inte ordentligt isatt.	Anslut nätkabeln ordentligt.	8
	Mottagaren har utsatts för en kraftig yttre elstöt (t.ex. ett blixtnedslag eller kraftig statisk elektricitet).	Ställ mottagaren i beredskapsläget, koppla loss nätkabeln, anslut nätkabeln igen efter 30 sekunder och använd sedan mottagaren normalt.	—
	Kabeln har kortslutits och skyddskretsen har aktiverats.	Se till att högtalarledningarnas kopplingar på mottagaren och på alla högtalarna sitter ordentligt och att ledningen till varje kontakt inte rör vid någon annan ledning än sin egen.	8
	Den interna temperaturen är för hög, skyddskretsen har aktiverats.	Vänta i ca. 1 timma tills mottagaren har svalnat och sätt därefter på den igen.	8
<b>Inget ljud</b>	Felaktiga kabelanslutningar för insignaler eller utsignaler.	Anslut kablarna ordentligt. Om problemet kvarstår, kan det bero på defekta kablar.	8
	Ingen tillämpbar ingångskälla har valts.	Välj en lämplig ingångskälla med hjälp av väljaren INPUT på frampanelen (eller ingångsväljarna på fjärrkontrollen).	—
	Högtalaranslutningarna är inte ordentligt gjorda.	Rätta till anslutningarna.	8
	Volymen är nerskruvad.	Vrid upp volymen.	—
	Ljudet är avstängt.	Tryck på MUTE eller VOLUME +/- för att återuppta ljudutmatningen och justera därefter volymen.	7
	Signaler som mottagaren inte kan återge, matas in från en källa, t.ex. från en CD-ROM-skiva.	Spela upp en källa vars signaler kan återges av mottagaren.	—
<b>Ljudet upphör plötsligt.</b>	Timern har slagit av mottagaren.	Slå på mottagaren och starta uppspelningen på nytt.	—
<b>Ljud återges endast via högtalaren på en sida.</b>	Kabeln är inte ordentligt ansluten.	Anslut kablarna ordentligt. Om problemet kvarstår, kan det bero på defekta kablar.	8
<b>Det förekommer störningar från digital utrustning eller radiofrekvensutrustning.</b>	Mottagaren står för nära den digitala utrustningen eller högfrekvensutrustningen.	Flytta mottagaren längre bort från sådan utrustning.	—
<b>Ljudet är förvrängt.</b>	Volymnivån är för hög.	Justera volymnivån.	13
<b>“CHK SP WIRE” visas på displayen.</b>	Högtalarkablarna är kortslutna.	Se till att högtalarkablarna är riktigt anslutna.	8

## ■ FM

Problem	Möjlig orsak	Åtgärd	Se sidan
<b>FM-mottagningen i stereo är brusig.</b>	Egenskaperna hos FM-sändningar i stereo kan orsaka detta problem när sändaren är för långt bort eller antensignalen är för svag.	Kontrollera antennanslutningarna.	8
		Försök med att använda en riktad FM-antenn av hög kvalitet.	—
<b>Distorsion förekommer och det går inte att få en klar mottagning ens med en bra FM-antenn.</b>	Flervägs interferensstörningar förekommer.	Justera antennens position för att eliminera flervägs interferens.	—
<b>Önskad station kan inte ställas in med metoden för automatisk stationsinställning.</b>	Signalen är för svag.	Använd en riktad FM-antenn av hög kvalitet.	—
		Använd metoden för manuell stationsinställning.	18
<b>Tidigare förinställda stationer kan inte längre ställas in.</b>	Mottagaren har varit urkopplad under en lång period.	Lagra förvalsstationer på nytt.	18

## ■ iPod

**Anmärkning**

Om ett överföringsfel har inträffat utan att något statusmeddelande visas på frampanelens display på mottagaren, så kontrollera anslutningen mellan mottagaren och din iPod (☞ s.10).

Statusmeddelande	Möjlig orsak	Åtgärd	Se sidan
CONNECT ERR	Ett problem med signalvägen från en iPod-spelare till mottagaren förekommer.	Stäng av mottagaren och pröva med att ta ur och sätta tillbaka iPod-spelaren.	10
UNKNOWN TYP	Den iPod-spelare som används stöds inte av mottagaren.	Endast iPod (Click and Wheel), iPod nano, iPod Classic, iPod mini och iPod touch stöds.	—
CONNECTED	Din iPod är riktigt placerad i iPod dockningsstationen, och anslutningen mellan din iPod och mottagaren är klar.		
NOT CONNECT	Din iPod har tagits bort från iPod dockningsstationen på mottagaren.	Sätt tillbaka din iPod i iPod dockningsstationen på mottagaren.	10
CAN'T PLAY	Mottagaren kan inte spela upp de låtar som finns lagrade i iPod-spelaren.	Kontrollera att de låtar som finns lagrade i iPod-spelaren är spelbara.	—
		Lagra andra spelbara musikfiler i iPod-spelaren.	—

## Fjärrkontroll

Problem	Möjlig orsak	Åtgärd	Se sidan
<b>Fjärrkontrollen kan inte användas eller fungerar dåligt.</b>	Fjärrkontrollen kan användas utanför sin funktionsradie.	För information om fjärrkontrollens räckvidd, se "Använda fjärrkontrollen".	11
	Systemets fjärrkontrollsensor kan vara utsatt för direkt solljus eller belysning (lysrör av invertertyp).	Ändra belysningen eller systemets riktning.	11
	Batteriet kan vara slut.	Byt ut batteriet mot ett nytt.	11
	Det finns hinder mellan systemets sensor och fjärrkontrollen.	Flytta undan eventuella hinder.	11
	Styrkabeln har kopplats loss från systemkopplingen på mottagaren och/ eller CD-spelaren.	Anslut mottagaren och CD-spelaren ordentligt till varandra med hjälp av styrkabeln.	8

## CD-spelare (CD-640)

Problem	Möjlig orsak	Åtgärd	Se sidan
<b>Strömmen slås inte på.</b>	Stickkontakten är inte helt inkopplad.	Anslut nätkabeln ordentligt.	8
	Mottagaren och CD-spelaren är felaktigt anslutna.	Anslut styrkabeln mellan mottagaren och CD-spelaren på rätt sätt.	8
	Mottagaren är felaktigt inställd.	Ändra inställningen (INPUT/Volym/MUTE/Hörlurar) på mottagaren.	—
<b>Strömmen slås plötsligt av vid uppspelning.</b>	Automatisk övergång till viloläge kopplas in när det gått 30 minuter utan att mottagaren tagit emot någon uppspelningssignal från CD-spelaren via styrkabeln.	Kontrollera anslutningen av styrkabeln mellan mottagaren och CD-spelaren.	8
<b>Inget ljud eller förvrängt ljud</b>	En MP3- eller WMA-fil har kanske en samplingsfrekvens som inte är kompatibel med CD-spelaren.	Kontrollera att samplingsfrekvens och bithastighet för MP3- eller WMA-filen är kompatibel med CD-spelaren.	3
<b>Skivspelning startar ej.</b>	Kanske används en CD-R/RW-skiva som inte är slutbehandlad.	Slutbehandla CD-R/RW-skivan.	—
	Skivans etikettsida är kanske vänd neråt.	Placera skivan på skivbrickan med etiketten vänd uppåt.	—
	Skivan är kanske defekt.	Prova att spela upp en annan skiva. Om samma problem inte uppstår, så tyder det på att den första skivan är defekt.	—
	MP3/WMA-skivan har kanske inte tillräckligt antal musikspår för uppspelning.	Kontrollera att MP3/WMA-skivan innehåller minst 5 MP3/WMA-musikfiler.	—
	En MP3- eller WMA-fil har kanske en samplingsfrekvens som inte är kompatibel med CD-spelaren.	Kontrollera att samplingsfrekvens och bithastighet för en MP3- eller WMA-fil är kompatibel med CD-spelaren.	3
<b>USB-enheten kan inte identifieras.</b>	USB-enheten är inte ansluten ordentligt.	Anslut USB-enheten ordentligt.	10
<b>CD-spelaren är inte länkad med mottagaren.</b>	Styrkabeln har kopplats loss från systemkopplingen på mottagaren och/ eller CD-spelaren.	Anslut styrkabeln ordentligt till uttagen för systemkoppling på mottagaren och CD-spelaren.	8

## ■ USB

### Anmärkning

Om ett överföringsfel har inträffat utan att något statusmeddelande visas på frampanelens display på mottagaren, så kontrollera anslutningen mellan CD-spelaren och USB-enheten (☞s.10).

Statusmeddelande	Möjlig orsak	Åtgärd	Se sidan
NO USB	USB-enheten är inte ansluten.	Anslut en USB-enhet som kan spelas.	10
OVER CURRENT	USB-enheten är antingen ej spelbar på denna anläggning eller snett isatt.	Koppla ur USB-enheten. Ändra ingångskällan till någon annan enhet än USB och tillbaka till USB. Anslut sedan en spelbar USB-enhet till CD-spelaren på rätt sätt.	—

# HANTERING AV CD-SKIVOR

## ■ Hantering av CD-skivor

- Handskas alltid försiktigt så att spårsidan inte repas. Se till så att dina skivor inte blir skeva.



- För att rengöra spårsidan, torka med en ren, torr torkduk. Använd inte någon typ av skiv rengörare, spray eller andra kemiskt baserade vätskor.

- Torka av från mitten och rakt utåt mot kanten.

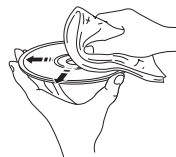

- Använd en penna med mjuk spets när du skriver på skivans etikettsida.
- När du inte använder en skiva ska du ta ut den ur apparaten och förvara den i sitt konvolut.
- Skivor ska inte utsättas för direkt solljus, hög temperatur eller hög fuktighet någon längre tid.

# ORDLISTA

## Ljudinformation

### ■ MP3 (MPEG Audio Layer-3)

En av ljudkomprimeringsmetoderna som används av MPEG. Den använder sig av en komprimeringsmetod som inte kan återställas, vilket erhåller hög komprimeringsgrad genom att tunna ut datan hos för det mänskliga örat knappt hörbara ljudsekvenser. Det sägs att den klarar av att komprimera datamängden till ungefär 1/11 (128 kbps) medan den bibehåller motsvarande ljudkvalitet som hos en musik-CD.

### ■ PCM (puls kodmodulering)

Detta består av signaler som har omvandlats till digitalt format utan komprimering. En CD-skiva spelas in med 16-bitars ljud vid 44,1 kHz. Bland dessa signaler finns även en typ kallad packad PCM (PPCM), som kan komprimeras utan någon dataförlust.

### ■ Samplingsfrekvens

Antalet samplingar (process för digitalisering av analoga signaler) per sekund. I princip gäller att ju högre samplingsfrekvensen är, desto bredare blir det frekvensomfång som kan spelas upp och ju högre den kvantiserade bithastigheten är, desto finare blir ljudet kan återges.

### ■ Spår

En CD-skiva kan vara indelad i flera segment (spår). Varje indelning benämns som ett spårnummer.

### ■ WMA (Windows Media Audio)

En ljudkomprimeringsmetod utvecklad av Microsoft Corporation. Den använder sig av en komprimeringsmetod som inte kan återställas, vilket erhåller hög komprimeringsgrad genom att tunna ut datan hos för det mänskliga örat knappt hörbara ljudsekvenser. Det sägs att den klarar av att komprimera datamängden till ungefär 1/22 (64 kbps) medan den bibehåller motsvarande ljudkvalitet som hos en musik CD.

## Upphovsrätt och logotyper

Teknik för avkodning av MPEG Layer-3-ljud används på licens från Fraunhofer IIS och Thomson Multimedia.

### iPod™

“iPod” är ett varumärke som tillhör Apple Inc., registrerat i USA och andra länder.

“Made for iPod” betyder att ett elektroniskt tillbehör har konstruerats för att anslutas enkom till iPod och bestyrkts av tillverkaren att uppfylla Apples standarder för prestanda.

Apple ansvarar inte för funktionen i denna utrustning eller att den uppfyller säkerhets- och regleringsstandarder.



# SPECIFIKATIONER

## ■ R-840

### FÖRSTÄRKARE

- Minsta RMS uteffekt per kanal (6 Ω, 1 kHz, 10 % THD) ..... 65 W + 65 W
- Ingångskänslighet/impedans PLAYER etc. .... 200 mV/47 kΩ
- Frekvensåtergivning PLAYER etc. .... 20 Hz till 20 kHz ± 0,5 dB
- Total harmonisk distorsion PLAYER etc. (30 W/6 Ω) ..... 0,04 % eller lägre
- Signalbrusförhållande (IHF-A nätverk) PLAYER (200 mV, avkortad inmatning) ..... 100 dB eller mer

### RADIOELEN

- Mottagningsintervall ..... 87,50 till 108,00 MHz

### ALLMÄNT

- Strömförsörjning ..... 230 V växelström, 50 Hz
- Strömförbrukning ..... 115 W
- Mått (B × H × D) ..... 215 × 110 × 348 mm
- Vikt ..... 5,7 kg
- Strömförbrukning i beredskapsläge ..... mindre än 0,3 W

## ■ CD-640

### UPPSPELNINGSSYSTEM

- CD, CD-R/RW

### LJUDPRESTANDA

- Signalbrusförhållande (1 kHz) ..... 110 dB eller mer
- Dynamikomfång (1 kHz) ..... 100 dB eller mer
- Distorsion och brus (1 kHz) ..... 0,003 % eller mindre

### ALLMÄNT

- Strömförsörjning ..... 230 V växelström, 50 Hz
- Effektförbrukning ..... 16 W
- Mått (B × H × D) ..... 215 × 108 × 318 mm
- Vikt ..... 3,2 kg
- Strömförbrukning i beredskapsläge ..... mindre än 0,3 W

Tekniska data kan ändras utan föregående meddelande.

## Begränsad garanti inom Europeiska ekonomiska samarbetsområdet (EES) och Schweiz

Tack för att du har valt en produkt från Yamaha. Var god kontakta återförsäljaren av produkten, om din Yamaha-produkt av någon oförutsedd anledning kräver garantiservice. Var god kontakta Yamahas representantkontor i ditt land, om något problem uppstår. Fullständig information återfinns på vår webbplats (<http://www.yamaha-hifi.com/> eller <http://www.yamaha-uk.com/> för boende i Storbritannien).

Produkten garanteras vara felfri när det gäller utförande och material i en period på två år från ursprungligt inköpsdatum. Yamaha åtar sig att, i enlighet med nedanstående villkor, reparera, eller efter eget gottfinnande byta ut, en felaktig produkt eller någon av dess delar, utan att debitera för delar eller arbete. Yamaha förbehåller sig rätten att byta ut en produkt mot en av liknande typ och/eller värde och skick, då en viss modell har upphört eller anses ekonomisk att reparera.

### Villkor

- Ursprunglig faktura eller ursprungligt försäljningskvitto (där inköpsdatum, produktkod och återförsäljarens namn står angivet) MÅSTE följa med den felaktiga produkten, tillsammans med uppgifter om aktuellt fel. I avsaknad av ett tydligt bevis på inköp förbehåller sig Yamaha rätten att vägra erbjuda avgiftsfri service och produkten kan då komma att återsändas på kundens bekostnad.
- Produkten MÅSTE vara köpt av en AUKTORISERAD Yamaha-återförsäljare i ett EES-land eller Schweiz.
- Produkten får inte ha blivit utsatt för någon modifiering eller förändring, såvida inte skriftligt tillstånd för detta erhållits av Yamaha.
- Denna garanti inkluderar ej följande:
  - Periodiskt underhåll och reparation eller utbyte av delar på grund av normal förslitning.
  - Skada orsakad av:
    - Reparation utförd av kunden själv eller av en icke-auktoriserad tredje part.
    - Bristfällig emballering eller ovarsam hantering under transporten av produkten från kunden. Observera att det är kundens ansvar att se till att produkten är ordentligt emballerad, när produkten sänds in för reparation.
    - Felaktig användning, inklusive men ej begränsat till
      - användarlenhet att använda produkten för dess normala syfte eller i enlighet med Yamahas anvisningar för korrekt användning, underhåll och förvaring och
      - installation eller användning av produkten på ett sätt som är oförenligt med de tekniska eller säkerhetsmässiga normer som gäller i det land där produkten används.
    - Olycka, åska, vatten, brand, dålig ventilation, batteriläckage eller någonting annat utanför Yamahas kontroll.
    - Fel på det system som denna produkt införlivas i och/eller inkompatibilitet med tredje parts produkter.
    - Användning av en produkt importerad till ett EES-land och/eller Schweiz, ej av Yamaha, där den produkten inte är i överensstämmelse med de tekniska eller säkerhetsmässiga normer som gäller i användarlandet och/eller med standardspecifikationen för en produkt såld av Yamaha i EES-området och/eller Schweiz.
- Om garantin skiljer sig åt mellan inköpslandet och användarlandet för produkten, så ska den garanti som gäller i användarlandet tillämpas.
- Yamaha kan ej hållas ansvarigt för några förluster eller skador, vare sig direkta, indirekta eller av annat slag, utom reparationen eller utbytet av produkten.
- Se till att säkerhetskopiera eventuella egna inställningar eller data, eftersom Yamaha inte kan hållas ansvarigt för några ändringar eller förluster av sådana inställningar eller data.
- Denna garanti påverkar ej konsumentens lagstadgade rättigheter enligt gällande nationella lagar eller konsumentens rättigheter gentemot återförsäljaren, vilka uppkommit genom gällande försäljnings/köpekontrakt.

## Användarinformation, beträffande insamling och dumpning av gammal utrustning och använda batterier



De symboler, som finns på produkterna, emballaget och/eller bifogade dokument talar om att de använda elektriska och elektroniska produkterna, samt batterierna, inte ska blandas med allmänt hushållsavfall. För rätt handhavande, återställande och återvinning av gamla produkter och gamla batterier, vänligen medtag dessa till lämpliga insamlingsplatser, i enlighet med din nationella lagstiftning och direktiven 2002/96/EC samt 2006/66/EC.



Genom att slänga dessa produkter och batterier på rätt sätt, kommer du att hjälpa till att rädda värdefulla resurser och förhindra möjliga negativa effekter på mänsklig hälsa och miljö, vilka i annat fall skulle kunna uppstå, p.g.a. felaktig sophantering.



För mer information om insamling och återvinning av gamla produkter och batterier, vänligen kontakta din lokala kommun, ditt sophanteringsföretag eller inköpsstället för dina varor.

### [Information om sophantering i andra länder utanför EU]

Dessa symboler gäller endast inom EU. Om du vill slänga dessa föremål, vänligen kontakta dina lokala myndigheter eller försäljare och fråga efter det korrekta sättet att slänga dem.



### Kommentar ang. batterisymbolen (de två nedersta symbolexemplen):

Denna symbol kan komma att användas i kombination med en kemisk symbol. I detta fall överensstämmer den med de krav, som har ställts genom direktiven för den aktuella kemikalien.

**Pb**



# ATTENZIONE: PRIMA DI USARE QUEST'UNITÀ.

- 1 Per assicurarsi le migliori prestazioni dell'unità, leggere questo manuale per intero. Conservarlo poi in un luogo sicuro per poterlo riutilizzare al momento del bisogno.
- 2 Installare l'impianto audio in un punto ben ventilato, fresco, asciutto e pulito e, comunque, lontano da luce solare diretta, sorgenti di calore, vibrazioni, polvere, umidità e freddo. Per un'aerazione corretta, prevedere i seguenti spazi minimi.  
Parte superiore: 30 cm (solo R-840)  
Parte posteriore: 10 cm  
Ai lati: 10 cm
- 3 Installare quest'unità lontano da elettrodomestici, motori o trasformatori, perché possono causare ronzii.
- 4 Non esporre quest'unità a variazioni repentine della temperatura ambiente e non installarle in stanze molto umide (ad esempio dove è in uso un umidificatore) per evitare che in essa si formi condensa, che a sua volta può causare folgorazioni, incendi, guasti e/o ferite.
- 5 Evitare di installare l'unità in una posizione dove possano su di essa cadere oggetti o liquidi. Inoltre, non posare su di essa:
  - Altri componenti, dato che possono causare danni e/o lo scolorimento della superficie dell'apparecchio.
  - Candele o altri oggetti che bruciano, dato che possono causare incendi, danni all'unità e/o ferite a persone.
  - Contenitori di liquidi, dato che possono cadere e causare folgorazioni all'utente e guasti a quest'unità.
- 6 Non coprire quest'unità con giornali, tovaglie, tende o altro per non impedirne la dispersione del calore. Se la temperatura al suo interno dovesse salire, può causare incendi, guasti e/o ferite.
- 7 Non collegare quest'unità ad una presa di corrente sino a che tutti i suoi collegamenti sono completi.
- 8 Non usare l'unità capovolta. Potrebbe surriscaldarsi e guastarsi.
- 9 Non agire con forza eccessiva su interruttori, manopole e/o cavi.
- 10 Per scollegare un cavo, tirare la spina e mai il cavo stesso.
- 11 Non pulire mai quest'unità con solventi ed altre sostanze chimiche. Essi possono danneggiare le finiture. Usare semplicemente un panno soffice e pulito.
- 12 Usare solo corrente elettrica del voltaggio indicato. L'uso di voltaggi superiori è pericoloso e può causare incendi, guasti e/o ferite. Yamaha non può venire considerata responsabile di danni risultanti dall'uso di quest'unità con un voltaggio superiore a quello prescritto.
- 13 Per evitare danni dovuti a fulmini, scollegare il cavo di alimentazione dalla presa durante temporali.
- 14 Non tentare di modificare o riparare quest'unità. Affidare qualsiasi riparazione a personale qualificato Yamaha. In particolare, non aprirla mai per alcun motivo.
- 15 Se si prevede di non dover fare uso di quest'unità per qualche tempo, ad esempio per andare in vacanza, scollegarne la spina di alimentazione dalla presa di corrente.
- 16 Prima di concludere che l'unità è guasta, non mancate di leggere la sezione di questo manuale dedicata alla "RISOLUZIONE DEI PROBLEMI".
- 17 Prima di spostare quest'unità, premere il pulsante  $\odot$  portandolo nella modalità di attesa, quindi, scollegare la spina di alimentazione dalla presa di corrente.
- 18 Quando la temperatura ambiente cambia improvvisamente, si forma condensa. Scollegare il cavo di alimentazione dalla presa di corrente e lasciare riposare l'apparecchio.
- 19 Se viene usata a lungo, quest'unità si può surriscaldare. Spegnerla e lasciarla riposare perché si raffreddi.
- 20 Installare quest'unità vicino ad una presa di corrente alternata dove la spina del cavo di alimentazione possa venire facilmente raggiunta.

- 21 Le batterie vanno protette da calore eccessivo, ad esempio luce solare diretta, fiamme, e così via.
- 22 Il volume eccessivo in cuffia e l'uso eccessivo di cuffie possono danneggiare gravemente l'udito.

Questa unità non viene scollegata dalla fonte di alimentazione CA fintanto che essa rimane collegata alla presa di rete, ciò anche se l'unità viene spenta col comando  $\odot$ . Questo stato viene chiamato modo di standby. In questo stato l'unità consuma una quantità minima di corrente.

## AVVERTENZA

PER RIDURRE IL RISCHIO DI INCENDI E FOLGORAZIONI, NON ESPORRE QUEST'UNITÀ A PIOGGIA O UMDITÀ.

## SICUREZZA DEL LASER

Quest'unità impiega un laser. Poiché è possibile causare lesioni agli occhi, solo personale qualificato di assistenza tecnica deve aprire la copertura o cercare di riparare questo dispositivo.

## PERICOLO

Radiazioni laser visibili emette quando aperto. Evitare l'esposizione agli occhi diretta al raggio laser. Quando quest'unità è collegata ad una presa a muro, non avvicinare gli occhi all'apertura del cassetto del disco o ad altre aperture per guardare all'interno.

Il laser contenuto in questo prodotto è in grado di emettere radiazioni eccedenti i limiti fissati per la Classe 1.

## LASER

Tipo	Semiconduttore laser GaAs/GaAlAs
Lunghezza d'onda	780 nm
Potenza	10 mW

## INDICAZIONI CONCERNENTI L'APPLICAZIONE DEL D.M. 28.8.95, N. 548 SI DICHIARA CHE:

l'apparecchio:	tipo	Ricevitore
	marca	Yamaha
	modello	R-840

risponde alle prescrizioni dell'art. 2 comma 1 del D.M. 28 agosto 1995, n. 548

Fatto a Rellingen, il 28/8/2009

Yamaha Music Europe GmbH  
Siemensstr. 22-34, 25462  
Rellingen, b. Hamburg Germany

# INDICE

## INTRODUZIONE

<b>CARATTERISTICHE</b> .....	2
<b>ACCESSORI FORNITI</b> .....	2
<b>DISCO RIRODUCIBILE E FORMATO FILE</b> ... 3	
<b>COMANDI E FUNZIONI</b> .....	4
Ricevitore (R-840).....	4
Lettore CD (CD-640).....	5
Telecomando.....	6

## PREPARAZIONE

<b>PREPARATIVI</b> .....	8
Collegamento diffusori/componenti esterni/ antenne.....	8
Collegamento dei cavi di alimentazione.....	9
Collegamento di un iPod™.....	10
Collegamento di dispositivi USB .....	10
Installazione delle batterie nel telecomando.....	11
Uso del telecomando.....	11
Regolazione dell'orologio .....	12

## FUNZIONAMENTO DI BASE

<b>FUNZIONI DEL SISTEMA</b> .....	13
Funzionamento di base dell'impianto.....	13
Modifica della luminosità del display del pannello anteriore.....	14
Uso delle cuffie.....	14
<b>FUNZIONAMENTO DI DISCHI E DISPOSITIVI USB</b> .....	15
Operazioni di riproduzione .....	15
Cambio delle informazioni di riproduzione visualizzate sul display .....	16
Ripetizione della riproduzione (Repeat Play).....	16
Ripetizione di una sezione specifica (Repeat A-B) .....	17
Riproduzione casuale (Random Play) .....	17
Personalizzazione dell'ordine di riproduzione (Program Play) .....	17

## FUNZIONAMENTO SINTONIZZATORE

<b>SINTONIZZAZIONE FM</b> .....	18
Sintonizzazione automatica .....	18
Sintonizzazione manuale .....	18
Sintonizzazione automatica con preselezione .....	18
Sintonizzazione preselezione manuale .....	19
Scelta di stazioni preselezionate .....	19
<b>SINTONIZZAZIONE RADIO DATA SYSTEM (MODELLO SOLO PER EUROPA)</b> .....	20
Visualizzazione di informazioni Radio Data System .....	20
Uso delle informazioni di servizio TP (programma sul traffico).....	21
Impostazioni CT (ora esatta) .....	21

## ALTRO FUNZIONAMENTO

<b>IMPOSTAZIONE DEL TIMER</b> .....	22
Impostazione del timer di accensione.....	22
Impostazione del timer di spegnimento.....	23
<b>IMPOSTAZIONE DELLA MODALITÀ DI STANDBY AUTOMATICA</b> .....	24
<b>CONTROLLO iPod™</b> .....	25
Uso iPod™.....	25

## INFORMAZIONI ADDIZIONALI

<b>DIAGNOSTICA</b> .....	26
Ricevitore (R-840) .....	26
Telecomando.....	28
Lettore CD (CD-640).....	28
<b>NOTE SUL MANEGGIO DI COMPACT DISC</b> .....	30
<b>GLOSSARIO</b> .....	30
Informazioni audio .....	30
Diritti d'autore e logo .....	30
<b>DATI TECNICI</b> .....	31

INTRODUZIONE

PREPARAZIONE

FUNZIONAMENTO  
DI BASE

FUNZIONAMENTO  
SINTONIZZATORE

ALTRO  
FUNZIONAMENTO

INFORMAZIONI  
ADDIZIONALI

Italiano

# CARATTERISTICHE

## Ricevitore (R-840)

- Potenza per canale RMS minima 65W + 65W (6Ω, 1kHz, 10% THD)
- Preselezione di 30 stazioni in FM
- iPod leggibilità (con funzione ricaricabile)
- Modalità Pure Direct
- Luminosità display regolabile

## Letto CD (CD-640)

- Riproduce CD audio, dischi MP3/WMA
- CD-R, CD-RW Leggibilità dischi
- Riproduce i file MP3/WMA salvati su dispositivo USB
- Funzionamento connesso con un ricevitore tipo modalità Pure Direct, Luminosità display regolabile e modalità INPUT

## ■ A proposito di questo manuale

- Nel presente manuale, "R-840" viene descritto come "ricevitore" e "CD-640" come "lettore CD".
- Questo manuale descrive l'uso del sistema attraverso un telecomando, salvo quando questo non è disponibile. Alcune delle operazioni sono possibili anche usando i pulsanti del pannello anteriore.
-  indica un suggerimento riguardante l'operazione.
- Le note contengono informazioni importanti sulla sicurezza e sulle istruzioni per l'uso.
- Questo manuale è stato stampato prima dell'entrata in produzione. Il design e i dati tecnici sono soggetti a modifiche senza preavviso, in parte dovute a migliorie. Qualora vi fossero differenze tra il manuale e il prodotto, quest'ultimo ha sempre la priorità.

# ACCESSORI FORNITI

Questo prodotto include i seguenti accessori. Prima di collegare questo sistema, controllare di aver ricevuto tutte le parti che seguono.

### Telecomando

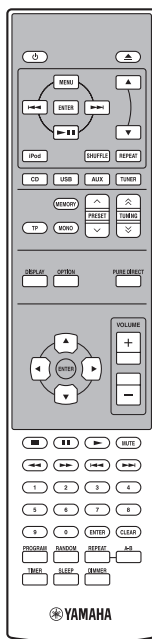

Batterie (x2)  
(AAA, R03, UM-4)

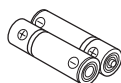

### Antenna FM interna

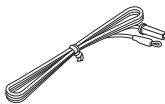

Cavo di comando  
impianto (0,6 m)



RCA cavo stereo  
(1,0 m)

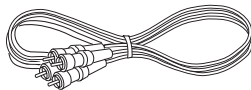

### USB tappo\*



Letto CD

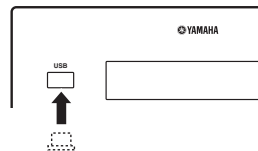

### ATTENZIONE

Tenere lontano dalla portata dei bambini il cappuccio del dispositivo USB per evitare che venga erroneamente ingerito.

### iPod coperchio presa dock\*

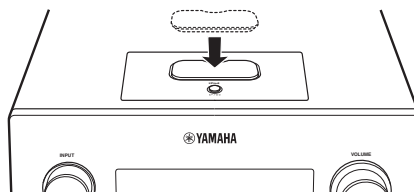

Ricevitore

\* Il tappo USB e il coperchio dock iPod sono dotazioni di serie a protezione della porta USB e del dock iPod se non in uso.

# DISCO RIRODUCIBILE E FORMATO FILE

## ■ I file riproducibili MP3 e WMA (dispositivo USB e disco dati)

### MP3

Formato	Bitrate (kbps)	Frequenza di campionamento (kHz)
MPEG 1 Audio Layer-3	32-320 *	32/44,1/48
MPEG 2 Audio Layer-3, 2	8-160 *	16/22,05/24
MPEG-2,5 Audio Layer-2	8-160 *	8/11,025/12

\* È supportato anche il bitrate variabile.

### WMA

- Versione 8
- Versione 9 (sono supportati i bitrate standard e variabili. Professional e Lossless non sono supportati).

Profilo	Bitrate (kbps)	Frequenza di campionamento (kHz)
Alto profilo	32-320 *	32/44,1/48
Profilo medio	16-32	16/22,05

\* È supportato anche il bitrate variabile.

### Note

- La riproduzione di dischi dati inizia in ordine alfanumerico.
- La riproduzione per USB inizia in ordine di data e ora di creazione.
- I file WMA (DRM) protetti da copyright non possono essere riprodotti dal lettore CD.
- Il disco deve essere compatibile ISO 9660.
- Il tempo trascorso potrebbe non essere visualizzato correttamente mentre si riproducono contenuti a bitrate variabile.

	Dischi dati	USB
Numero totale massimo di file e cartelle*	512	999
Numero massimo di cartelle*	255	255
Numero massimo di file e cartelle	511	255

\* Sia i bitrate costanti che variabili sono supportati.

## ■ Dischi riproducibili

Usare dischi compatti con il contrassegno sotto indicato.



### .... Dischi compatti (audio digitale)



### .... Dischi con audio digitale CD-R, CD-RW

- CD-R o i dischi CD-RW che riportano i testi seguenti.  
FOR CONSUMER  
FOR CONSUMER USE  
FOR MUSIC USE ONLY
- Dischi finalizzati CD-R o CD-RW.



### Nota

Questo lettore CD potrebbe non essere in grado di riprodurre alcuni dischi CD-R/CD-RW o dischi sui quali la registrazione non è stata eseguita correttamente.



### Per riprodurre un CD da 8 cm

Inserirlo nella parte interna incassata del piatto portadischi. Non mettere un CD normale (12 cm) sopra un CD da 8 cm.

### Per prevenire malfunzionamenti di questa unità:

- Non usare dischi disponibili sul mercato che non hanno un formato standard (cuore, ecc.) perché potrebbero danneggiare l'unità. 
- Non usare dischi con nastri, adesivi o colla. Se si usa un disco del genere, il disco potrebbe bloccarsi nell'unità oppure danneggiarla.

**Nota:** non usare detergenti per lenti, in quanto potrebbero causare malfunzionamenti.

# COMANDI E FUNZIONI

## Ricevitore (R-840)

### ■ Pannello anteriore

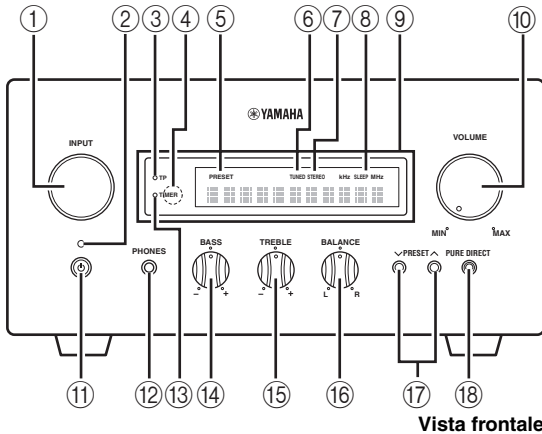

Vista frontale

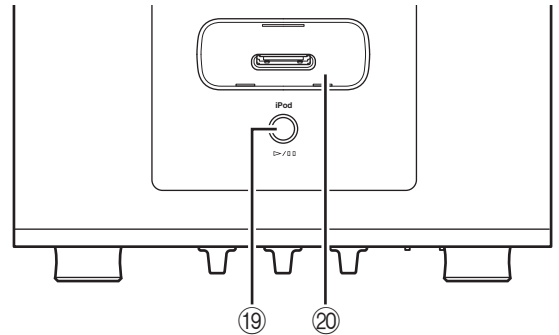

Vista dall'alto

#### ① INPUT

Seleziona una sorgente d'ingresso.

#### ② Indicatore ON/STANDBY

Si accende di verde quando si accende il ricevitore. Si accende di colore ambra quando il ricevitore è in modalità di attesa.

#### ③ Indicatore TP

Si accende quando il ricevitore riceve una stazione Radio Data System che trasmette informazioni di servizio TP (Programma sul traffico) (☞p.21).

#### ④ Sensore del telecomando

Riceve i segnali dal telecomando.

#### ⑤ Indicatore PRESET

Si accende quando si scelgono stazioni radio preselezionate (☞p.19).

#### ⑥ Indicatore TUNED

Si accende quando il ricevitore viene sintonizzato su una stazione.

#### ⑦ Indicatore STEREO

Si accende quando il ricevitore riceve un segnale forte da una stazione stereo in FM.

#### ⑧ Indicatore SLEEP

Si accende quando è attiva la funzione di spegnimento via timer (☞p.23).

#### ⑨ Display del pannello anteriore

Mostra le varie informazioni, come la frequenza di sintonizzazione.

#### ⑩ VOLUME

Regola il volume di riproduzione.

#### ⑪ (On/Standby)

Accende il ricevitore o lo mette in modalità di attesa (standby).

#### ⑫ Presa PHONES

Emette segnali audio per l'ascolto privato in cuffia.

#### ⑬ Indicatore TIMER

Si accende quando viene impostato il timer (☞p.22).

#### ⑭ BASS

Regola la risposta alle basse frequenze (☞p.13).

#### ⑮ TREBLE

Regola la risposta alle alte frequenze (☞p.13).

#### ⑯ BALANCE

Regola il bilanciamento di uscita audio dei diffusori da sinistra a destra per compensare agli squilibri derivanti dalle posizioni dei diffusori o dalle condizioni di ascolto dell'ambiente.

#### ⑰ PRESET

Seleziona una preselezione. La sorgente di ingresso è passata a FM. Utilizzabile quando il ricevitore è in modalità di attesa (☞p.19).

#### ⑱ PURE DIRECT

Attiva o disattiva la modalità Pure Direct (☞p.13). Quando la modalità Pure Direct è accesa, l'indicatore si accende in blu.

#### ⑳ /

Avvia e mette in pausa la riproduzione di iPod. La sorgente di ingresso è passata a iPod. Utilizzabile anche con ricevitore in modalità di attesa.

#### ⑳ iPod dock

Collegare l' iPod (☞p.10).



## Lettoce CD (CD-640)

### ■ Pannello anteriore

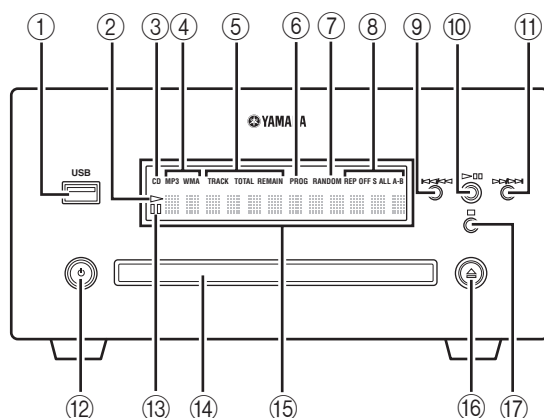

#### ① USB porta

Collegare il dispositivo USB.

#### ② Indicatore ▷ (riproduzione)

Compare durante la riproduzione.

#### ③ Indicatore CD

Compare quando viene caricato un CD audio.

#### ④ Indicatore tipo di dati musicali

Indica il tipo di dati musicali memorizzati su disco nel portadisco o sul dispositivo USB collegato alla porta USB.

#### ⑤ Indicatori di modalità display ora

Indicano il tipo di informazioni orarie visualizzate sul display del pannello anteriore (☞p.16).

#### ⑥ Indicatore PROG

Si accende quando si seleziona la modalità di riproduzione programmata.

#### ⑦ Indicatore RANDOM

Si accende quando si seleziona la modalità di riproduzione casuale.

#### ⑧ Indicatore REP OFF S ALL A-B

Si accende quando si seleziona la modalità di riproduzione ripetuta.

#### ⑨ ⏮⏪

Torna all'inizio del brano corrente. Tener premuto per l'inversione rapida. Premere due volte per passare al brano precedente (☞p.15).

#### ⑩ ▷⏸

Avvia o mette in pausa la riproduzione (☞p.15). Se si preme questo tasto in modalità di attesa, il ricevitore si accende automaticamente e la sorgente di ingresso passa a CD o USB, a seconda dell'ultima selezione.

#### ⑪ ▷▷▷▷

Salta al brano successivo. Tenere premuto per l'avanzamento rapido (☞p.15).

#### ⑫ ⏻ (On/Standby)

Accende il lettore CD o lo porta in modalità di attesa. Se si preme questo tasto in modalità di attesa, il ricevitore si accende automaticamente e la sorgente di ingresso passa a CD o USB, a seconda dell'ultima selezione.

#### ⑬ □ (pausa)

Si accende quando il lettore CD è in pausa.

#### ⑭ Piatto portadisco

Contiene il disco da riprodurre.

#### ⑮ Display del pannello anteriore

Mostra lo stato attuale del lettore CD.

#### ⑯ ⏶

Apri e chiude il piatto portadisco. Se si preme questo tasto in modalità di attesa, il ricevitore si accende automaticamente e la sorgente di ingresso passa a CD.

#### ⑰ □

Arresta la riproduzione (☞p.15).

## Telecomando

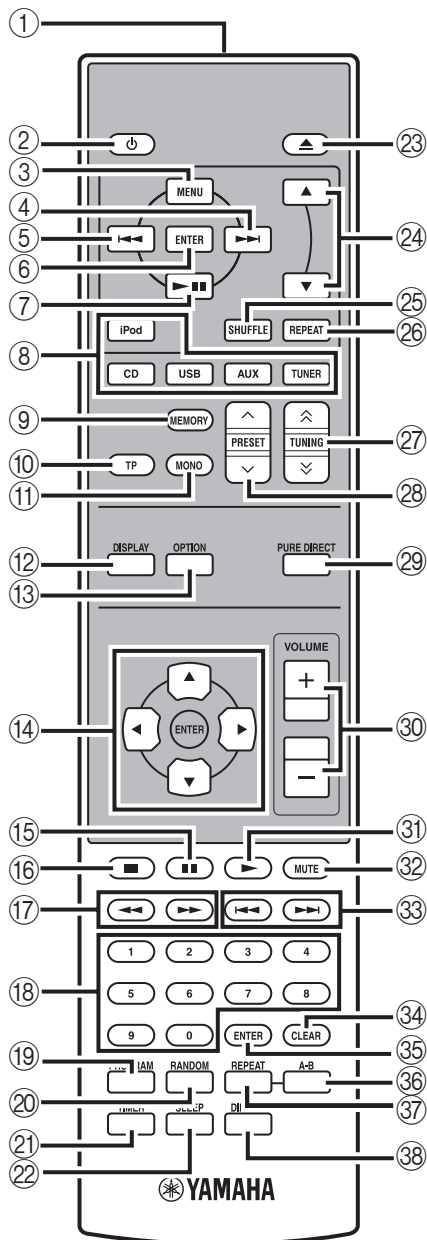

Questo telecomando è in grado di controllare i componenti del sistema (comprese le funzioni di sintonizzazione) e un iPod inserito nel dock iPod della parte superiore del ricevitore.

Per mettere in funzione il lettore CD, le funzioni di sintonizzazione o un iPod con il telecomando, bisogna impostare il ricevitore sulla modalità di ingresso corrispondente (☛ 8 Selettori di ingresso).

### Per accendere il iPod

Premere il tasto iPod sul telecomando. I tasti iPod sono indicati con **iPod** nel paragrafo sottostante. Vedere pagina 25 per maggiori informazioni sul funzionamento del proprio iPod.

#### ① **Trasmettitore a raggi infrarossi**

Manda segnali al sistema che si vuole controllare.

#### ② **⏻ (On/Standby)**

Accende il sistema o lo mette in modalità di attesa.

#### ③ **MENU iPod**

Riporta al livello superiore del menu iPod.

#### ④ **▶▶ iPod**

Salta al brano successivo. Per l'avanzamento rapido tenere premuto.

#### ⑤ **◀◀ iPod**

Va all'inizio del brano corrente. Premere due volte per tornare al brano precedente. Tener premuto per l'inversione rapida.

#### ⑥ **ENTER iPod**

Premere ENTER per entrare nel gruppo selezionato. (Premere ENTER per iniziare la riproduzione di un brano scelto).

#### ⑦ **▶/|| iPod**

Avvia o mette in pausa la riproduzione.

#### ⑧ **Selettori di ingresso**

Permettono di scegliere la sorgente di ingresso usata dal ricevitore.

Quando si seleziona una sorgente di segnale in ingresso, premere il tasto di selezione corrispondente (o ruotare INPUT sul pannello anteriore).

Il nome della sorgente di segnale corrispondente appare sul display del pannello anteriore del ricevitore.



Quando si seleziona CD o USB come sorgente di ingresso, il lettore CD si accende automaticamente anche scegliendo un'altra sorgente in ingresso, il lettore CD passa alla modalità di attesa.

**9 MEMORY**

Memorizza una stazione preselezionata nella memoria (☞p.19). Avvia la sintonizzazione automatica con preselezione (☞p.18).

**10 TP**

Accede alla modalità di ricezione informazioni di servizio TP (Programma sul traffico) (☞p.21).

**11 MONO**

Imposta la modalità di ricezione programmi FM su quella monofonica.

**12 DISPLAY**

Cambia le informazioni visualizzate sul display del pannello anteriore del ricevitore e del lettore CD (☞p.16, p.20).

**13 OPTION**

Consente di accedere al menu delle opzioni. Per le voci di menu, vedi pagine 19, 21 e 24.

**14 ▲, ▼, ◀, ▶, ENTER**

Per selezionare e confermare una voce.

**15 ■■**

Mette in pausa la riproduzione (☞p.15).

**16 ■■**

Arresta la riproduzione (☞p.15).

**17 ◀◀, ▶▶**

Riavvolgimento e avanzamento rapido musica.

**18 Tasti numerici**

Numeri immessi.

**19 PROGRAM**

Imposta la modalità di programmazione dei brani del lettore CD (☞p.17).

**20 RANDOM**

Attiva/disattiva la funzione di riproduzione casuale (☞p.17).

**21 TIMER**

Mostra l'ora corrente sul display del pannello anteriore del ricevitore. E imposta l'orologio (☞p.12) o il timer (☞p.22).

**22 SLEEP**

Attiva il timer di spegnimento del sistema (☞p.23).

**23 ▲**

Apri e chiude il piatto portadisco.

**24 ▲, ▼ iPod**

Premere ▲ o ▼ per scegliere una voce del gruppo scelto (☞p.25).

**25 SHUFFLE iPod**

Seleziona la modalità di ripetizione casuale (Shuffle) (☞p.25).

**26 REPEAT iPod**

Seleziona la modalità di ripetizione brano (Repeat) (☞p.25).

**27 TUNING ▲/▼**

Premere TUNING ▲/▼ per la sintonizzazione manuale e tener premuto TUNING ▲/▼ per la sintonizzazione automatica (☞p.18).

**28 PRESET ▲/▼**

Seleziona una preselezione (☞p.19).

**29 PURE DIRECT**

Attiva o disattiva la modalità Pure Direct (☞p.13).

**30 VOLUME +/-**

Regola il volume generale del ricevitore.

**31 ▶**

Avvia la riproduzione (☞p.15).

**32 MUTE**

Disattiva il volume (☞p.14).

**33 ◀◀, ▶▶**

Permette di passare all'inizio del brano corrente o del brano successivo.

**34 CLEAR**

Annulla una scelta.

**35 ENTER**

Conferma una scelta.

**36 A-B**

Imposta i punti di inizio e fine di una sezione e riproduce ripetutamente la sezione richiesta (☞p.17).

**37 REPEAT**

Seleziona la modalità di riproduzione ripetuta (☞p.16).

**38 DIMMER**

Cambia la luminosità del display del pannello anteriore (☞p.14).

# PREPARATIVI

## Collegamento diffusori/componenti esterni/antenne

Prima di collegare l'impianto, leggere con attenzione la procedura che segue e le note. **Il telecomando e il relativo funzionamento dell'impianto funziona solo quando il ricevitore e il lettore CD sono collegati tramite il cavo di comando del sistema.** Per informazioni sui diffusori (NS-BP300), consultare il relativo manuale.

### Collegamento dell'impianto

- 1 Collegare le prese AUDIO IN (A) PLAYER L/R del ricevitore alle prese AUDIO OUT (A) L/R del lettore CD con il cavo stereo audio RCA in dotazione.
- 2 Collegare la presa SYSTEM CONNECTOR (B) TO:PLAYER del ricevitore alla presa SYSTEM CONNECTOR (B) TO:RECEIVER del lettore CD utilizzando il cavo di comando del sistema in dotazione.
- 3 Collegare i terminali diffusori (L) del ricevitore ai terminali dei diffusori di sinistra e i terminali diffusori (R) del ricevitore ai terminali diffusori di destra utilizzando i cavi apposti in dotazione con il set diffusori (NS-BP300).
- 4 Collegare l'antenna FM in dotazione alla presa ANTENNA.

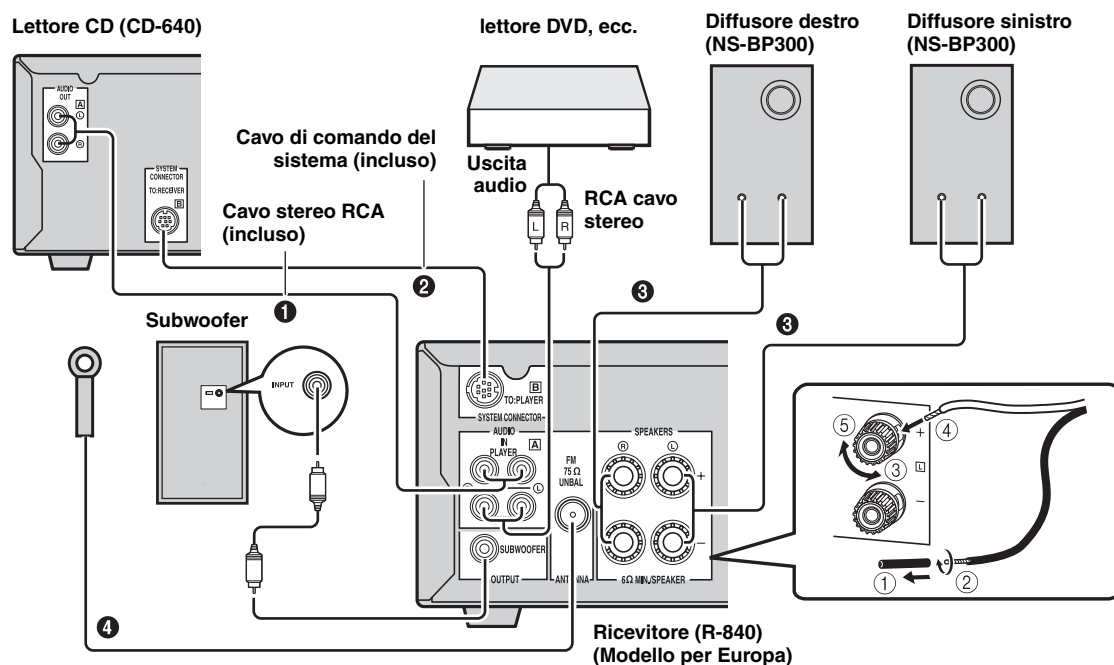

### ATTENZIONE

- Non collegare questa unità o altri componenti all'alimentazione principale fino a quando tutti i collegamenti tra i componenti non sono stati completati.
- Evitare che i cavi nudi dei diffusori si tocchino tra loro o che tocchino una qualsiasi parte metallica del ricevitore. Ciò potrebbe danneggiare il ricevitore e/o i diffusori.
- Tutti i collegamenti devono essere correttamente eseguiti: L (sinistra) con L, R (destra) con R, "+" con "+" e "-" con "-". Se i collegamenti sono difettosi, non si sentirà alcun suono provenire dai diffusori e se le polarità dei collegamenti dei diffusori sono scorrette, il suono risulterà innaturale e carente nei bassi. Inoltre, consultare il manuale di ciascuno dei propri componenti.

### Note

- Il collegamento di comando del sistema è utilizzato per trasmettere i segnali del telecomando dal ricevitore al lettore CD.
- Quando si collegano diffusori diversi dagli NS-BP300, questi devono avere un'impedenza superiore a 6Ω.
- Se ci fossero problemi a causa della debolezza della ricezione radio nella vostra zona e voleste migliorare la ricezione, raccomandiamo di usare antenne esterne disponibili in commercio. Per maggiori dettagli, consultare il più vicino negoziante o centro assistenza Yamaha autorizzato.

## Collegamento dei cavi di alimentazione

Dopo aver realizzato tutti i collegamenti, collegare i cavi di alimentazione del sistema e degli altri componenti alle prese di corrente CA.

Ricevitore (R-840)

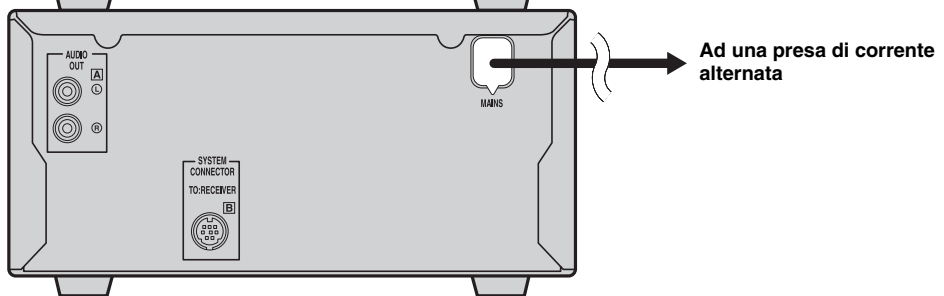
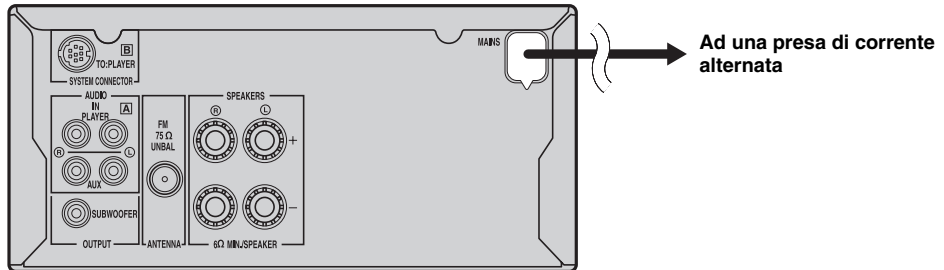

Letto CD (CD-640)

## Collegamento di un iPod™

Il ricevitore è provvisto di un dock iPod sul pannello superiore che permette di collegare il proprio iPod e di controllare la riproduzione dell'iPod tramite il telecomando in dotazione.

Usare questo ricevitore con un adattatore presa dock per iPod (in dotazione con il vostro iPod o disponibile in commercio) appropriato per il proprio iPod. Se si usa il ricevitore senza utilizzare un adattatore presa dock iPod appropriato, il risultato potrebbe essere un collegamento poco saldo.



Quando si accende il ricevitore o lo si mette in modalità di attesa (standby), collegare l'iPod durante la riproduzione. Il ricevitore avvia automaticamente la riproduzione dell'iPod (per la quinta o ultima generazione di iPod, iPod touch, iPod Classic o iPod nano).

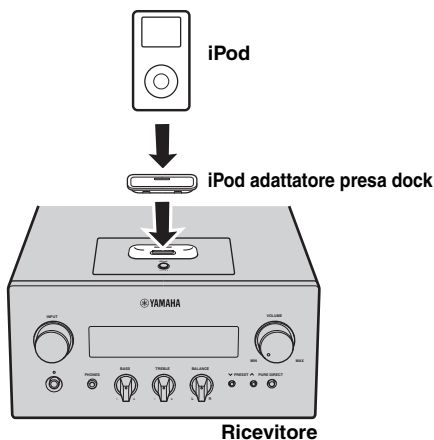

### Note

- Sono supportati solo iPod (Click and Wheel), iPod nano, iPod Classic, iPod mini e iPod touch.
- Non collegare alcun accessorio per iPod (come cuffie, telecomandi cablati e trasmettitori FM) all'iPod mentre è collegato al relativo dock.
- Se l'iPod non è collegato in modo corretto al proprio dock, i segnali audio potrebbero non essere generati in modo corretto.
- Una volta che il collegamento fra il proprio iPod ed il ricevitore è completo ed il ricevitore si trova in modalità iPod (☞p.6), "CONNECTED" appare sul display del pannello anteriore. Se il collegamento tra il proprio iPod e il ricevitore non ha luogo, sul display del pannello anteriore appare un messaggio di stato. Per una lista completa di messaggi sullo stato di collegamento, vedere la sezione iPod in "DIAGNOSTICA" (☞p.26).
- Quando il proprio iPod è inserito nel relativo dock del ricevitore, l'iPod può essere caricato automaticamente anche quando il ricevitore si trova in modalità di attesa.
- Durante la riproduzione, è possibile scollegare l'iPod.

## Collegamento di dispositivi USB

Il lettore CD ha una porta USB e può accedere ai file MP3 o WMA salvati sul proprio dispositivo USB. Collegare il proprio dispositivo USB alla porta USB sul pannello anteriore del lettore CD.

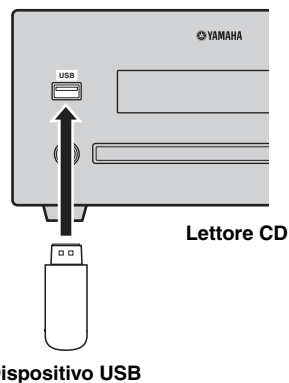

### Dispositivi USB supportati

Il lettore CD supporta i dispositivi di memoria di massa USB (per esempio, memorie flash, lettori di schede o lettori di file audio portatili) utilizzando il formato FAT16 o FAT32.

### Note

- Alcuni dispositivi potrebbero non funzionare correttamente anche se soddisfano i parametri richiesti.
- Non collegare dispositivi diversi dai dispositivi di memoria di massa USB.
- Quando si inseriscono due o più schede di memoria utilizzando contemporaneamente lettori di schede, ecc., solo una delle schede di memoria viene riconosciuta.
- La Yamaha e i fornitori declinano ogni responsabilità per la perdita di dati salvati sui dispositivi USB collegati al ricevitore. Come precauzione, si consiglia di fare una copia di backup dei file.
- La leggibilità e l'alimentazione di tutti i tipi di dispositivi USB non sono garantite.
- Quando il proprio dispositivo USB è collegato alla porta USB, il dispositivo USB può essere caricato automaticamente anche quando il lettore CD si trova in modalità di attesa. Alcuni dispositivi USB non possono essere caricati in modalità di attesa.
- Durante la riproduzione, è possibile scollegare il dispositivo USB.

## Installazione delle batterie nel telecomando

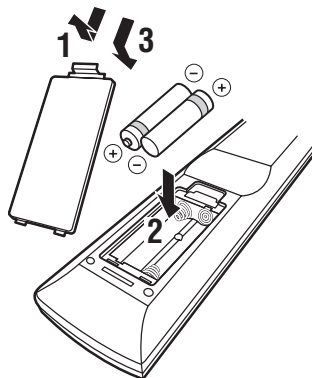

### ■ Note sulle batterie

- Sostituire entrambe le batterie quando il raggio d'azione del telecomando diminuisce.
- Utilizzare batterie AAA, R03 e UM-4.
- Assicurarsi che le polarità siano corrette. Vedere l'illustrazione all'interno del comparto batterie.
- Rimuovere le batterie se si prevede di non utilizzare il telecomando per un lungo periodo di tempo.
- Non utilizzare batterie vecchie insieme a quelle nuove.
- Non usare insieme batterie di tipo diverso (come batterie alcaline e batterie al manganese). Leggere attentamente quanto riportato sulla confezione, dato che tipi diversi di batterie possono avere la stessa forma e colore.
- Se si riscontrano perdite dalle batterie, smaltirle immediatamente. Evitare di toccare la sostanza fuoriuscita o di venirne a contatto con i vestiti, ecc. Pulire accuratamente il comparto batterie prima di inserire le batterie nuove.
- Non gettare via le batterie assieme ai comuni rifiuti domestici; smaltirle correttamente secondo le regolamentazioni locali.

## Uso del telecomando

Il telecomando trasmette un raggio infrarosso direzionale. Durante il funzionamento assicurarsi di puntare il telecomando direttamente verso il sensore del telecomando sul pannello anteriore del ricevitore.

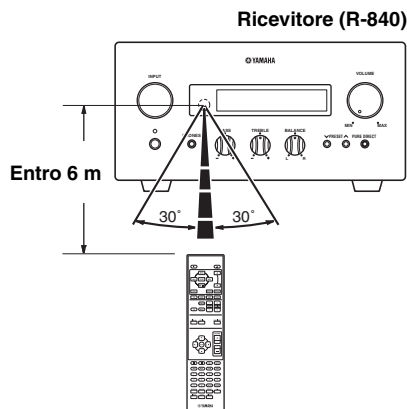

### Note

- La zona tra il telecomando ed il ricevitore deve essere libera da grossi ostacoli.
- Non schizzare acqua o altri liquidi sul telecomando.
- Non far cadere il telecomando.
- Non lasciare o conservare il telecomando nelle seguenti condizioni:
  - in ambienti fortemente umidi, come vicino a un bagno
  - a temperature elevate, come vicino al riscaldamento o a una stufa
  - a temperature estremamente basse
  - in luoghi polverosi.
- Non esporre il sensore del telecomando a luce intensa, in particolare, a lampade di tipo a fluorescenza; altrimenti, il telecomando potrebbe non funzionare correttamente. Se necessario, posizionare il sistema lontano dalla luce diretta.





# FUNZIONI DEL SISTEMA

Per scegliere una sorgente di segnale e regolare i parametri audio del sistema, seguire la procedura indicata sotto.

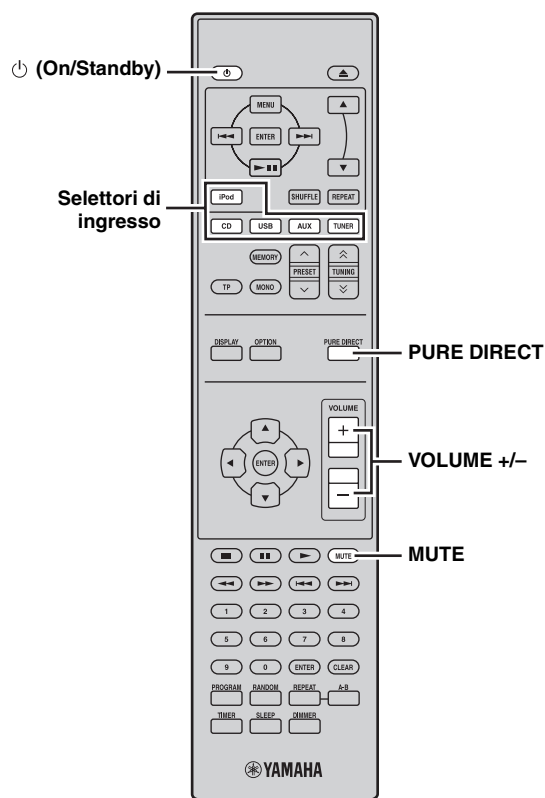
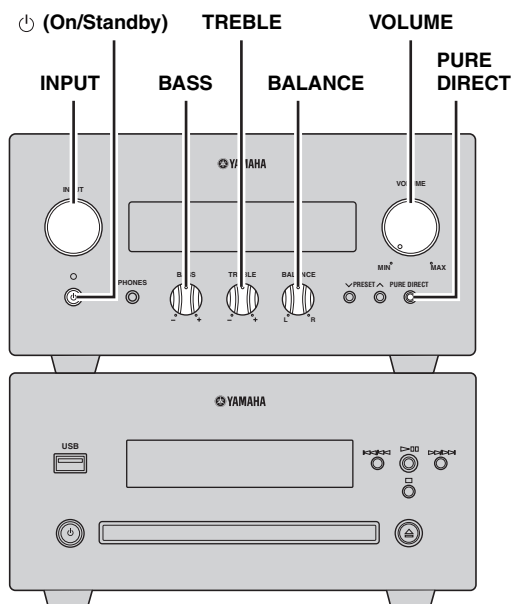

## Funzionamento di base dell'impianto

- 1 Premere **(On/Standby)** per accendere il ricevitore. A seconda della modalità di ingresso del ricevitore, il lettore CD inoltre si accende anche tramite il collegamento di comando dell'impianto (p.8). Il display del pannello anteriore si accende.



Questo sistema possiede una funzione di standby automatico (p.24) che imposta automaticamente la modalità di standby quando il sistema rimane inattivo per 30 minuti mentre il ricevitore si trova in modalità di ingresso CD o USB.

- 2 Premere uno dei selettori di ingresso (o ruotare INPUT sul pannello anteriore) per scegliere la sorgente di ingresso desiderata.
- 3 Iniziare la riproduzione con il componente sorgente del segnale selezionato o scegliere una stazione radio. Per informazioni sulla riproduzione del disco/dispositivo USB, vedere pagina 15, e per informazioni sulla sintonizzazione, vedere pagina 18.

- 4 Premere VOLUME +/- (o girare VOLUME sul pannello anteriore) per regolare il volume desiderato.

- 5 Girare BASS, TREBLE o BALANCE del pannello anteriore del ricevitore per regolare i seguenti parametri.
  - BASS:** Regola la risposta alle basse frequenze.
  - TREBLE:** Regola la risposta alle alte frequenze.
  - BALANCE:** Regola il volume di ciascun canale sinistro e destro dei diffusori.

### Modalità Pure Direct

La modalità Pure Direct by-passa il circuito di controllo dei toni e disattiva il display del pannello anteriore, permettendovi di riprodurre suoni puri ad alta fedeltà.

- Premere PURE DIRECT (o PURE DIRECT sul pannello anteriore) per attivare la modalità Pure Direct.

Il display del pannello anteriore si spegne automaticamente. PURE DIRECT sul pannello anteriore ha una retroilluminazione blu.

### Note

- Se si eseguono operazioni con modalità Pure Direct inserita, il display del pannello anteriore si accende brevemente a conferma della ricezione del comando.
- Quando la modalità Pure Direct è attiva, né BASS, né TREBLE, né BALANCE sono disponibili.

### **Per disattivare la modalità Pure Direct**

Premere di nuovo PURE DIRECT. La retroilluminazione blu PURE DIRECT si spegne ed il display del pannello anteriore si accende.

### ■ **Eliminazione dell'audio (MUTE)**

**Premere MUTE per ridurre il volume attuale di circa 20dB.**

“MUTE ON” appare sul display del pannello anteriore. Premere nuovamente MUTE per ripristinare l'uscita audio al volume precedente.

## ***Modifica della luminosità del display del pannello anteriore***

È possibile affievolire la luminosità del display del pannello anteriore del ricevitore. Il display del pannello anteriore del lettore CD si affievolisce a sua volta grazie al collegamento di comando dell'impianto (E38 p.8). (L'impostazione predefinita è “DIMMER OFF”).

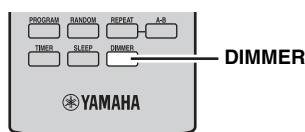

### **Premere DIMMER.**

Si può scegliere la luminosità desiderata del display del pannello anteriore optando tra normale (luminoso), mediamente affievolito e affievolito.

## ***Uso delle cuffie***

Le cuffie si possono collegare alla presa PHONES sul pannello anteriore del ricevitore. Il suono proveniente dai diffusori e dal subwoofer cessa.

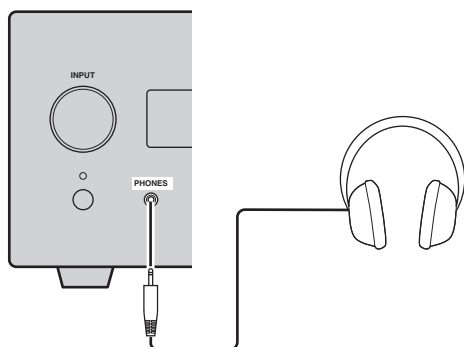

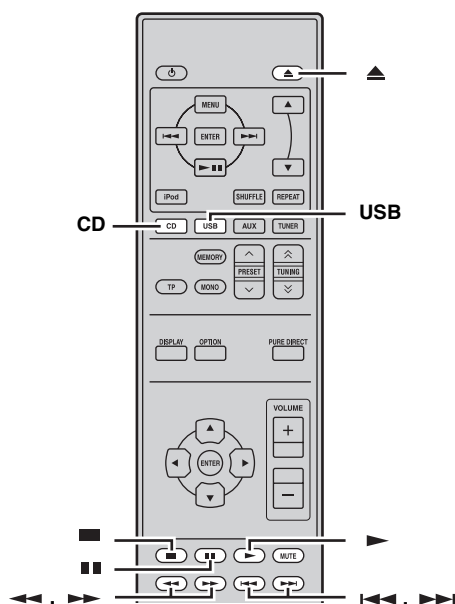

# FUNZIONAMENTO DI DISCHI E DISPOSITIVI USB

Potete riprodurre i vostri CD audio e i file MP3 o WMA registrati su disco/dispositivo USB. A seconda del disco/dispositivo USB in uso, certe funzioni possono risultare diverse o limitate. Prima della riproduzione, controllare la compatibilità del disco/dispositivo USB con il proprio impianto (☞p.3).



## Operazioni di riproduzione

### ■ Per dare inizio alla riproduzione del disco

- 1 Selezionare CD come sorgente d'ingresso** (☞p.13).
- 2 Premere  per aprire il piatto portadisco e caricare un CD.**
- 3 Premere .**  
La riproduzione si avvia automaticamente.  
Per un CD audio, la riproduzione inizia dal primo brano, mentre per i file MP3 o WMA, la riproduzione inizia in ordine alfanumerico secondo il nome del file.



Il vano portadisco può essere anche chiuso premendo  sul pannello anteriore del lettore CD.

### ■ Per iniziare la riproduzione del dispositivo USB

- 1 Selezionare USB come sorgente d'ingresso** (☞p.13).
- 2 Collegare il dispositivo USB alla porta USB del lettore CD.**  
Vengono visualizzati tutti file.  
Il tempo di lettura può superare i 30 secondi dipendendo dal numero di file/cartelle.
- 3 Premere  per dare inizio alla riproduzione.**  
I file sono riprodotti nella sequenza della data ed ora di creazione.

#### Note

- Il tempo totale per la riproduzione del dispositivo USB non appare.
- Se il dispositivo USB è stato partito, viene visualizzata solo la prima partizione.
- Alcuni file potrebbero non funzionare correttamente a seconda delle specifiche del dispositivo USB.
- I file protetti da copyright non possono essere riprodotti.
- Il sistema può riprodurre file di dimensioni da 4 GB o meno.

### Per arrestare la riproduzione

Premere .



Per i CD audio, vengono visualizzati il numero totale di brani e il tempo totale del disco mentre per il disco MP3/WMA o dispositivo USB, sul pannello anteriore viene visualizzato il numero totale di file.

### Pausa della riproduzione



Premere .

Per tornare alla riproduzione normale, premere .

### Per saltare brani

- Per andare all'inizio del brano corrente, premere .
- Per passare al brano successivo, premere .
- Per tornare al brano precedente, premere rapidamente  due volte.

### Per avanzare o indietro rapidamente

- Per indietro rapidamente, premere .
- Per avanzare rapidamente, premere .

Per tornare alla riproduzione normale, premere .



Durante l'avanzamento o l'indietro rapido, si ode soltanto un suono basso.

## Cambio delle informazioni di riproduzione visualizzate sul display

Si possono cambiare le informazioni di riproduzione dei dischi visualizzate dal display del pannello anteriore del lettore CD. Le informazioni disponibili differiscono a seconda del tipo di disco/dispositivo USB.

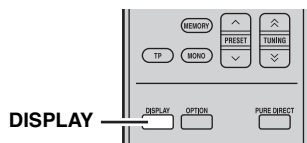

**Premere DISPLAY più volte durante la riproduzione del disco/dispositivo USB.**

Ogni volta che si preme il tasto, il display delle informazioni cambia di contenuto come descritto in “Informazioni di riproduzione per CD audio” e “Informazioni di riproduzione dei file MP3 o WMA registrati su dischi/dispositivi USB”.

### Note

- Alcune informazioni potrebbero non essere disponibili per certi dischi/dispositivi USB.
- Alcuni caratteri speciali potrebbero non essere visualizzati correttamente.

### ■ Informazioni di riproduzione per CD audio

Durante la riproduzione di un CD audio, si possono visualizzare le seguenti informazioni.

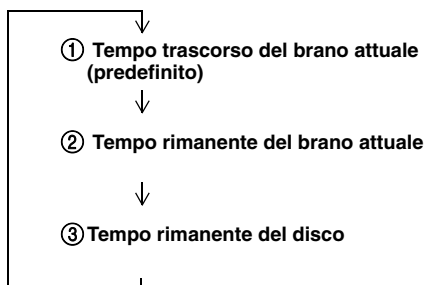

### ■ Informazioni di riproduzione dei file MP3 o WMA registrati su dischi/dispositivi USB

Durante la riproduzione di un disco MP3 o WMA/dispositivo USB, si possono visualizzare le seguenti informazioni.

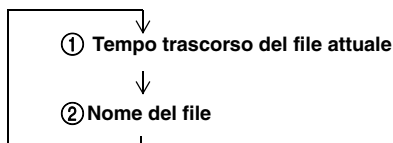

### Nota

Dopo che il nome è stato visualizzato per qualche secondo, lo schermo ritorna automaticamente alla visualizzazione del tempo trascorso.

## Ripetizione della riproduzione (Repeat Play)

È possibile riprodurre ripetutamente un singolo brano o tutti i brani di un disco/dispositivo USB.

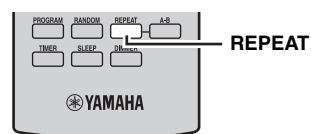

**1 Riproduzione del disco/dispositivo USB che si vuole ripetere.**

**2 Durante la riproduzione del disco/dispositivo USB, premere REPEAT per scegliere la modalità di ripetizione desiderata.**

Ogni volta che si preme il pulsante, l'indicatore della modalità di riproduzione ripetuta sul display del pannello anteriore del lettore CD cambia nel modo seguente.

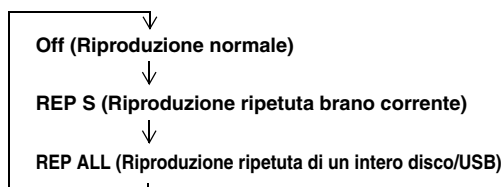

### Per annullare la ripetizione della riproduzione

Premere REPEAT più volte in modo che l'indicatore della modalità di ripetizione della riproduzione scompaia dal display del pannello anteriore.

### Nota

La modalità di riproduzione ripetuta viene annullata quando si toglie il disco/dispositivo USB.



“REP OFF” appare quando il sistema è impostato in modalità Pure Direct.

## Ripetizione di una sezione specifica (Repeat A-B)

È possibile ripetere una sezione specifica di un brano.

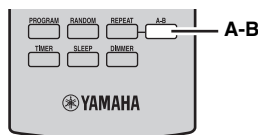

### 1 Premere A-B per fissare il punto di partenza della riproduzione ripetuta.

“REP” e “A-” si accendono sul display del pannello anteriore del lettore CD.

### 2 Premere A-B per fissare il punto di partenza della riproduzione ripetuta.

“A-B” si accende sul display. La sezione scelta viene riprodotta in modalità ripetuta.

### Per annullare la ripetizione A-B

Premere A-B in modo da far scomparire “A-B” dal display del pannello anteriore.

#### Note

- Non si può impostare ripetizione A-B iniziando in un brano e terminando in un altro brano.
- Questa funzione non è possibile per file MP3 o WMA registrati su disco/dispositivo USB.
- Se si ferma la riproduzione premendo ■, si può annullare la ripetizione A-B.
- Non si può utilizzare la ripetizione A-B mentre l'unità è in modalità Pure Direct.

## Riproduzione casuale (Random Play)

Si possono riprodurre i brani di un disco/dispositivo USB in ordine casuale.

#### Nota

Durante la riproduzione di un disco/dispositivo USB con la Riproduzione casuale (Random Play), il tempo rimanente di riproduzione del disco/dispositivo USB non è visualizzabile.

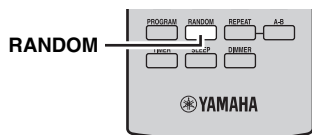

### Premere RANDOM quando si arresta la riproduzione.

L'indicatore RANDOM si accende sul display del pannello anteriore del lettore CD e la riproduzione casuale inizia.

### Per annullare la riproduzione casuale

Premere ■.

## Personalizzazione dell'ordine di riproduzione (Program Play)

È possibile personalizzare l'ordine di riproduzione di un massimo di 50 brani memorizzati su CD audio. Questa funzione non è possibile per i dischi e i dispositivi USB di dati.

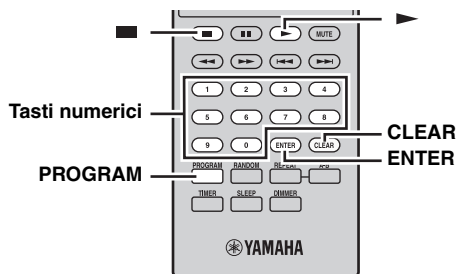

### 1 Premere ■ per arrestare la riproduzione.

### 2 Premere PROGRAM.

Il lettore CD entra in modalità di ingresso programmazione e l'indicatore PROG si accende sul display del pannello anteriore.

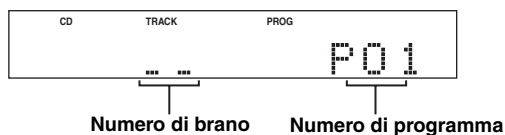

### 3 Usare i tasti numerici per digitare il numero di brano da programmare e premere ENTER.

Esempio: per selezionare il brano numero 8, premere 8 e poi ENTER per confermare.

Il display del pannello anteriore mostra il numero totale di brani e successivamente la schermata del programma. Ripetere questa operazione fino a programmare tutti i brani desiderati.

### 4 Premere ► per iniziare la riproduzione programmata.

### Per cancellare l'ultimo brano programmato

Premere CLEAR durante in modalità di ingresso programmazione. L'ultimo brano programmato viene così cancellato.

### Per cancellare tutti i brani programmati

Premere CLEAR dopo essere usciti dalla modalità di ingresso programmazione.

Tutti i brani programmati vengono cancellati.

Il display si spegne dopo 2 secondi.

#### Note

Se si apre il piatto portadisco o si porta il lettore CD in modalità standby, la programmazione viene automaticamente cancellata.

# SINTONIZZAZIONE FM

Ci sono 2 metodi di sintonizzazione: quello automatico e quello manuale. Potete anche usare le caratteristiche di sintonizzazione con preselezione automatica o manuale per memorizzare fino a 30 stazioni.

## Sintonizzazione automatica

La sintonizzazione automatica funziona bene quando i segnali ricevuti sono forti e non ci sono interferenze.

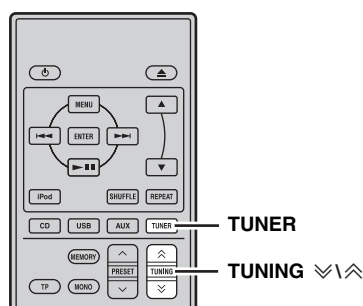

**1** Premere **TUNER** per portare il ricevitore in modalità FM.

**2** Tenere premuto **TUNING**  $\wedge/\vee$  per più di 2 secondi per avviare la sintonizzazione automatica.

Quando il ricevitore è sintonizzato su una stazione, l'indicatore TUNED si accende e la frequenza della stazione appare sul display del pannello anteriore.

- Premere  $\vee$  per sintonizzarsi su una frequenza più bassa.
- Premere  $\wedge$  per sintonizzarsi su una frequenza più alta.

## Sintonizzazione manuale

Se il segnale della stazione desiderata è debole, passare alla sintonizzazione manuale.

**1** Premere **TUNER** per portare il ricevitore in modalità FM.

**2** Premere **TUNING**  $\wedge/\vee$  per sintonizzarsi manualmente su una stazione.

## Sintonizzazione automatica con preselezione

Seguire la procedura indicata di seguito per preselezionare automaticamente le stazioni radio.

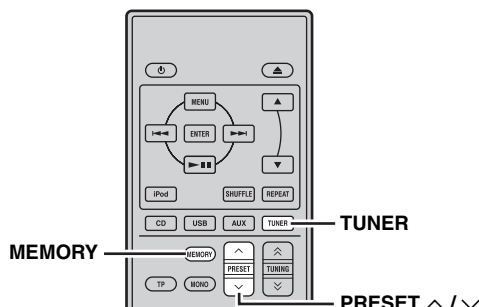

**1** Premere **TUNER** per portare il ricevitore in modalità FM.

**2** Tenere premuto **MEMORY** per più di 2 secondi.

L'indicatore PRESET inizia a lampeggiare sul display del pannello anteriore e la preselezione automatica si avvia. Durante una ricerca su tutte le frequenze, la preselezione si arresta automaticamente.

- La ricerca inizia dalla frequenza più bassa e prosegue verso quella più alta.
- Il ricevitore associa automaticamente un numero di preselezione a ciascuna stazione rilevata.
- Per annullare la ricerca, premere MEMORY.

### Note

- Si possono preselezionare fino a 30 stazioni FM.
- I dati di stazioni memorizzati con un numero di preselezione vengono cancellati se in esso si memorizza una nuova stazione con lo stesso numero di preselezione.

## Sintonizzazione preselezione manuale

Si possono memorizzare fino a 30 stazioni.

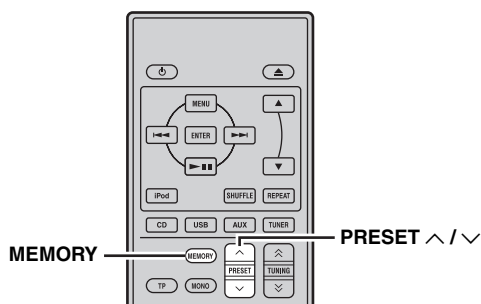

## Scelta di stazioni preselezionate

Si possono sintonizzare tutte le stazioni desiderate scegliendo semplicemente la stazione preselezionata nel punto in cui è stata memorizzata (cfr p.18).

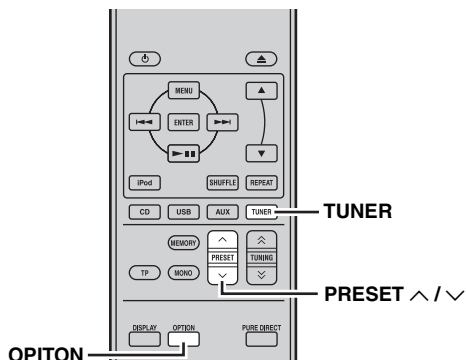

- 1 Sintonizzare la stazione che si desidera preselezionare.**  
Vedere pagina 18 per istruzioni sulla sintonizzazione.
- 2 Premere MEMORY.**  
L'indicatore PRESET lampeggia sul display del pannello anteriore per circa 5 secondi.
- 3 Premere PRESET ^ / v più volte per scegliere un numero di stazione preselezionata mentre l'indicatore PRESET sta lampeggiando.**
- 4 Premere MEMORY per memorizzare mentre l'indicatore PRESET sta lampeggiando.**  
L'indicatore PRESET si accende sul display del pannello anteriore.
- 5 Ripetere i passaggi da 1 a 4 fino a che tutte le stazioni desiderate sono preselezionate.**

**Premere ripetutamente PRESET ^ / v per scegliere una stazione preselezionata.**



- Le stazioni preselezionate possono essere scelte anche con il pannello anteriore. Premere ripetutamente PRESET v / ^ per scegliere una stazione preselezionata.
- Se si preme PRESET v / ^ sul pannello anteriore del ricevitore in modalità standby, il ricevitore mette automaticamente in funzione la sintonizzazione e si sintonizza su una stazione preselezionata precedentemente selezionata.

■ **Per cancellare una stazione preselezionata**

- 1 Premere TUNER per impostare l'unità in modalità FM.**
- 2 Premere OPTION per visualizzare il menu delle opzioni. Premere ^ / v per selezionare "PRESET DEL", quindi premere ENTER.**
- 3 Premere ^ / v per selezionare il numero di preselezione che si vuole cancellare e premere ENTER.**  
La stazione preselezionata ora è cancellata.  
Si può continuare a cancellare le preselezioni su questa schermata. Ripetere i passaggi 2 e 3 fino a che tutte le stazioni inutili sono state cancellate.

**Per annullare la cancellazione**

Premere OPTION.

# SINTONIZZAZIONE RADIO DATA SYSTEM (MODELLO SOLO PER EUROPA)

Il Radio Data System (modello solo per Europa) è un sistema di trasmissione dati usato dalle stazioni FM in molti paesi. La funzione Radio Data System ha luogo tra stazioni delle reti. Questo ricevitore riceve vari tipi di dati Radio Data System, ad esempio PS (Program Service, o nome del programma), PTY (Program Type, o tipo di programma), RT (Radio Text, o testi radio), CT (Clock Time, o ora esatta) e TP (Traffic Program - Programmi sul traffico) dalle stazioni che effettuano trasmissioni con il Radio Data System.

## Visualizzazione di informazioni Radio Data System

Usare questa funzione per visualizzare i 4 tipi di informazione Radio Data System: PS (nome del programma), PTY (tipo di programma), RT (testi radio) e CT (ora esatta).

### Note

- Si può scegliere solo le modalità Radio Data System offerte dalla stazione.
- Se i segnali Radio Data System ricevuti non sono sufficientemente forti, il ricevitore potrebbe non essere in grado di utilizzarli. In particolare, la modalità "RT" richiede grandi quantità di dati e potrebbe non funzionare anche quando altre modalità Radio Data System funzionano.
- Se la forza del segnale è indebolita da interferenze esterna mentre il ricevitore riceve dati Radio Data System, la ricezione potrebbe interrompersi inaspettatamente e l'indicazione "...WAIT" apparire sul display del pannello anteriore.
- Se si sceglie la modalità "RT", il ricevitore può visualizzare informazioni sui programmi con un massimo di 64 caratteri, compreso il simbolo della umlaut. I caratteri non visibili sono visualizzati con il carattere "\_" (sottolineatura).

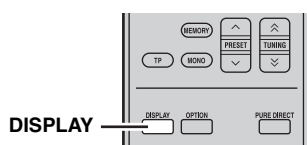

Quando ci si sintonizza su una stazione Radio Data System, premere DISPLAY più volte per scegliere la modalità di visualizzazione Radio Data System desiderata.

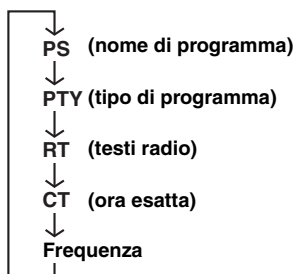

Per la descrizione dei tipi di programma, vedere la tabella che segue.

Tipo di programma	Descrizioni
News	Notizie
Affairs	Fatti del giorno
Info	Informazioni
Sport	Sport
Educate	Istruzione
Drama	Fiction
Culture	Cultura
Science	Scienza
Varied	Varie
Pop M	Musica pop
Rock M	Musica rock
Easy M	Musica commerciale
Light M	Musica classica leggera
Classics	Musica classica impegnata
Other M	Altra musica



## Uso delle informazioni di servizio TP (programma sul traffico)

Usare questa funzione per ricevere informazione TP (programma sul traffico) dalla rete di stazioni Radio Data System.

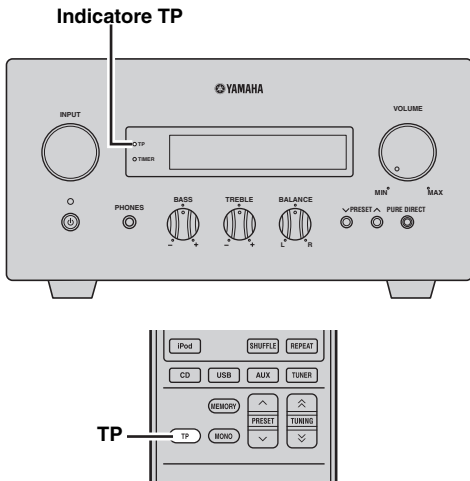

### 1 Sintonizzarsi sulla stazione desiderata che trasmette informazioni Radio Data System.

### 2 Premere TP.

“TP SEARCH” lampeggia sul display del pannello anteriore per circa 3 secondi e viene avviata la modalità di ricerca.

Durante la ricerca, l'indicatore TP del ricevitore lampeggia.

Quando si riceve il programma sul traffico, l'indicatore TP resta acceso e la ricerca cessa. Se si preme TP, la ricerca ricomincia.

Se il ricevitore non riesce a ricevere il programma sul traffico, l'indicatore TP si spegne e “NO TP” appare sul display. Il ricevitore ritorna alla condizione precedente.

### Per annullare la ricerca

Premere TP durante la ricerca.

## Impostazioni CT (ora esatta)

Si possono utilizzare le informazioni CT ricevute dalle stazioni Radio Data System per regolare l'orologio incorporato nel ricevitore.

### 1 Premere OPTION.

Sul display del pannello anteriore appare una voce del menu opzioni.

### 2 Premere ▲/▼ per selezionare “AUTO CLOCK”, quindi premere ENTER.

### 3 Premere ▲/▼ per selezionare “ON” o “OFF”, quindi premere ENTER.

Viene visualizzato lo stato “AUTO CLOCK”. L'impostazione predefinita è “ON”.

ON: regola automaticamente l'orologio del ricevitore tramite le informazioni CT.

OFF: non regola l'orologio del ricevitore.

### Per uscire dal menu delle opzioni

Premere OPTION.

# IMPOSTAZIONE DEL TIMER

Il ricevitore possiede 2 tipi di funzione timer. Il lettore CD a sua volta si accende o entra automaticamente in modalità standby grazie ai collegamenti di comando dell'impianto (☞p.8).

## Impostazione del timer di accensione

Il timer di accensione accende automaticamente il ricevitore o lo mette in standby all'ora scelta. Si può anche specificare un ingresso che il ricevitore sceglierà automaticamente quando il timer di accensione lo accende.

### Note

- Non è possibile impostare il timer di accensione se prima non si regola l'orologio (☞p.12).
- Se non si tocca alcun pulsante per oltre 30 secondi dopo aver toccato l'ultimo pulsante, le operazioni finora fatte vengono cancellate dalla memoria e ricompare il display normale.

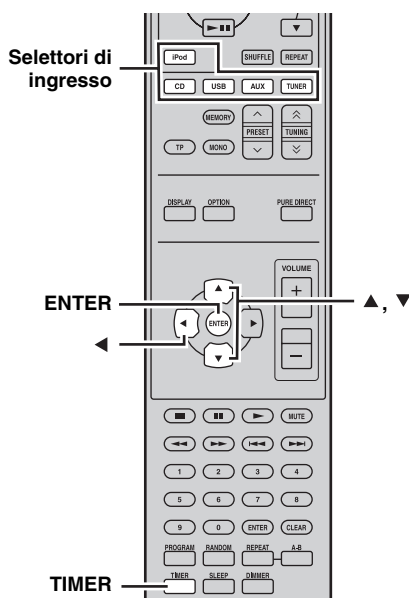
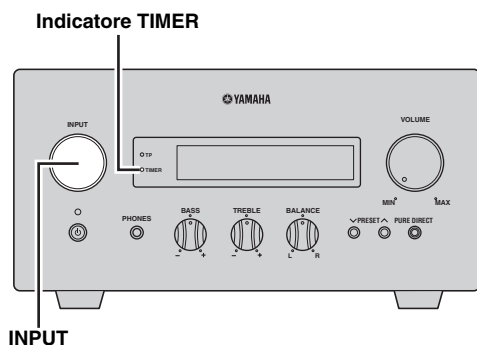

### 1 Premere **TIMER** e **▲/▼** per selezionare "TIMER", quindi premere **ENTER**.

Il ricevitore entra in modalità di regolazione timer. L'indicatore **TIMER** lampeggia sul pannello anteriore.

### 2 Premere **▲** o **▼** per selezionare "ON" (timer attivato) o "OFF" (timer disattivato), quindi premere **ENTER**.

ON: appare la schermata di regolazione orologio di accensione. Passare al punto 3.

OFF: l'indicatore **TIMER** si spegne e il ricevitore ritorna alla modalità normale.

### Nota

Per disabilitare il timer, selezionare "OFF". Dopo aver abilitato il timer, le impostazioni del timer e l'indicatore **TIMER** rimangono attivi fino a quando non si seleziona "OFF".

### 3 Impostare l'ora di accensione del timer.

Per maggiori dettagli su come regolare l'orologio, vedere i punti da 4 a 6 di "Regolazione dell'orologio" (☞p.12).

### 4 Premere **▲/▼** o un tasto di selezione per scegliere la sorgente di ingresso da utilizzare quando il timer si accende sul ricevitore e premere **ENTER**.

Il ricevitore seleziona automaticamente la sorgente di ingresso quando viene acceso dal timer.

Se FM è selezionato come sorgente d'ingresso, il numero di preselezione (per es. "P01") appare sul display del pannello anteriore. Premere **▲/▼** per selezionare il numero di preselezione della stazione che si vuole ascoltare quando il timer è attivo e premere **ENTER**.

Se si seleziona "---" (predefinito) il ricevitore seleziona la stazione precedentemente sintonizzata. Se non sono presenti stazioni preselezionate appare "---". Premere **ENTER** e passare al punto 5.

Si può scegliere soltanto una stazione preselezionata. Memorizzare la stazione che si desidera ascoltare quando il timer è attivato anticipatamente come una stazione preselezionata (☞p.19).

### Nota

Non si può selezionare **AUX** come sorgente d'ingresso.

## 5 Premere ▲/▼ per impostare la durata di funzionamento del ricevitore.

È possibile scegliere una durata compresa tra 30 e 90 minuti in fasi di 10 minuti. Selezionare "--" se non si desidera che il ricevitore passi automaticamente in modalità di standby.

## 6 Premere ENTER per completare l'impostazione del timer.

L'indicatore TIMER si accende.

## 7 Premere ⏻ per impostare il ricevitore in modalità di attesa.

Il ricevitore si accende automaticamente all'ora specificata.

### Per annullare la funzione timer impostata

Premere TIMER durante il funzionamento.



Si può tornare alla schermata precedente premendo ◀.

## Impostazione del timer di spegnimento

Una volta trascorso il periodo di tempo specificato, il timer di spegnimento porta il ricevitore in modalità di standby.

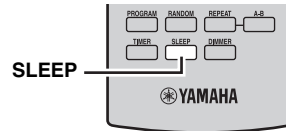

### Premere SLEEP più volte per scegliere la durata di tempo desiderata.

Ad ogni pressione del pulsante, la durata cambia nel modo seguente.

L'indicatore SLEEP si accende sul display del pannello anteriore.

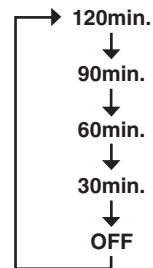

- Il timer di spegnimento viene annullato se si porta il ricevitore in modalità di attesa (standby).
- Se si preme SLEEP una volta con timer di spegnimento attivato, la durata in corso appare sul display del pannello anteriore.

### Per annullare il timer di spegnimento

Premere SLEEP più volte per scegliere "OFF".

# IMPOSTAZIONE DELLA MODALITÀ DI STANDBY AUTOMATICA

La funzione di standby automatico mette automaticamente l'impianto in modalità di standby se si seleziona CD o USB come sorgente di ingresso e l'impianto non viene utilizzato per 30 minuti.

## Note

- A meno che non si colleghino correttamente il ricevitore ed il lettore CD con il cavo di controllo dell'impianto in dotazione (€ p.8), questa caratteristica non funziona.
- Questa caratteristica non controlla il sistema durante la riproduzione.

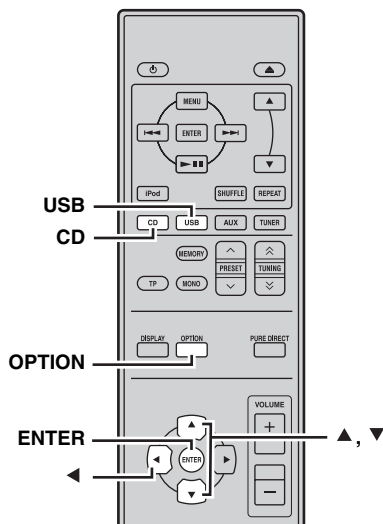

### 1 Premere CD o USB per selezionare una sorgente di ingresso, quindi premere OPTION.

“AUTO STBY” appare sul display del pannello anteriore del ricevitore.

### 2 Premere ENTER.

Viene visualizzata l'impostazione attuale.

### 3 Premere ▲/▼ per selezionare “ON” o “OFF”.

L'impostazione predefinita è “ON”.

### 4 Premere ENTER per confermare l'impostazione.

“AUTO STBY” ricompare sul display.

### 5 Premere OPTION.

Il ricevitore ritorna alla modalità normale.

## Per annullare la funzione impostata

Premere OPTION durante il funzionamento.



Si può tornare alla schermata precedente premendo ◀.

# CONTROLLO iPod™

Oltre a controllare il ricevitore (R-840) e il lettore CD (CD-640), si può controllare il proprio iPod collegato al dock iPod con il telecomando in dotazione.

## Uso iPod™

Una volta collegato il proprio iPod al dock per iPod, è possibile avviare la riproduzione del proprio iPod utilizzando il telecomando in dotazione.

Quando si collega l'iPod durante la riproduzione, l'impianto passa automaticamente alla modalità iPod.

### Note

- Sono supportati solo iPod (Click and Wheel), iPod nano, iPod Classic, iPod mini e iPod touch.
- Alcune caratteristiche possono non essere compatibili col modello o la versione del software del proprio iPod.

☀️  
Per una lista completa dei messaggi di stato che appaiono sul display del pannello anteriore del ricevitore, vedere la sezione "iPod" in "DIAGNOSTICA" (p.27).

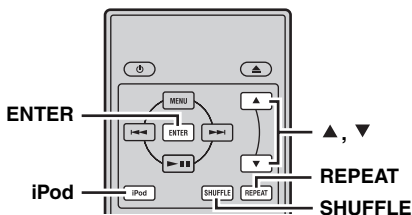

- Azionare l'iPod con i relativi comandi o con il telecomando in dotazione.

### ■ Ripetizione della riproduzione (Repeat Play)

Sul proprio iPod, è possibile riprodurre ripetutamente un singolo brano o un gruppo di brani.

#### Premere REPEAT.

Ad ogni pressione del pulsante, la modalità di ripetizione della riproduzione cambia. Il seguente schema è un esempio di come le modalità cambino quando si preme il tasto. Controllare la modalità attualmente selezionata sullo schermo iPod.

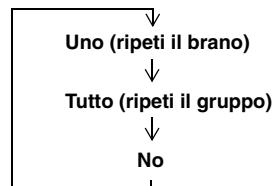

### ■ Riproduzione casuale (Shuffle Play)

Si possono riprodurre brani o album sul proprio iPod in ordine casuale.

#### Premere SHUFFLE.

Ad ogni pressione del pulsante, la modalità di riproduzione casuale (Shuffle Play) cambia. Il seguente schema è un esempio di come le modalità cambino quando si preme il tasto. Controllare la modalità attualmente selezionata sullo schermo iPod.

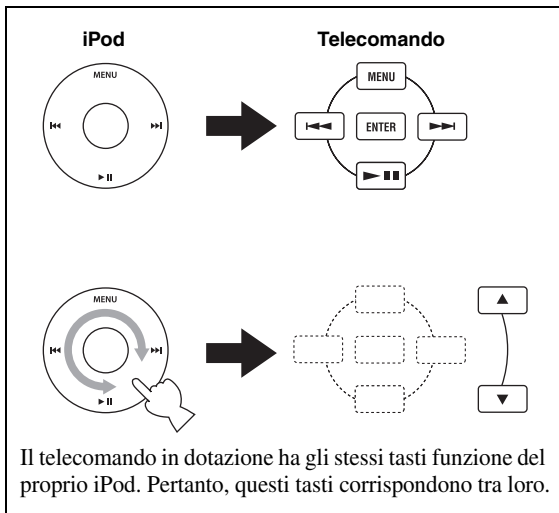
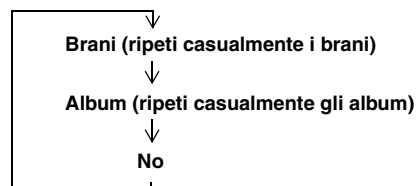

**1 Premere iPod in modo da scegliere iPod come sorgente di segnale in ingresso.**

**2 Inserire il proprio iPod nel dock iPod.**

**3 Premere ▲/▼ per controllare il menu iPod, quindi premere ENTER per iniziare la riproduzione del brano (o gruppo) scelto.**

- Per controllare il menu, vedere lo schermo dell'iPod.

# DIAGNOSTICA

Se questo sistema non funziona correttamente, consultare la tabella che segue. Se il problema che avete non viene trattato o se i rimedi proposti non servono, spegnere il sistema, scollegare il cavo di alimentazione e contattare il rivenditore autorizzato o centro assistenza Yamaha più vicino.

## Ricevitore (R-840)

### ■ Problemi di carattere generale

Problema	Causa	Rimedio	Vedere pagina
<b>Il ricevitore non si accende o entra in modalità di attesa non appena viene acceso.</b>	Il cavo di alimentazione non è collegato o la spina non è inserita bene.	Collegare bene il cavo di alimentazione.	8
	Il ricevitore ha subito una forte scarica elettrica esterna (ad esempio un fulmine o l'elettricità statica).	Portare il ricevitore in modalità di attesa, scollegare il cavo di alimentazione, ricollegarlo dopo 30 secondi e poi riprendere il normale uso.	—
	Il cavo è in corto circuito e il circuito di protezione è stato attivato.	Assicurarsi che tutti i collegamenti dei fili dei diffusori sul ricevitore e su tutti i diffusori siano fissi e che il filo di ogni collegamento non entri in contatto con nulla se non con il corrispondente punto di collegamento.	8
	La temperatura interna è troppo alta e il circuito di protezione è stato attivato.	Attendere circa 1 ora affinché il ricevitore si raffreddi, quindi riaccenderlo.	8
<b>Nessun suono</b>	Collegamenti cavi di ingresso o uscita scorretti.	Collegare i cavi correttamente. Se il problema persiste, i cavi potrebbero essere difettosi.	8
	Non è stata scelta la sorgente di ingresso adatta.	Scegliere una sorgente di ingresso adeguata con il selettore INPUT del pannello anteriore (o con i selettori d'ingresso del telecomando).	—
	I collegamenti dei diffusori non sono ben saldi.	Fare in modo che i collegamenti siano ben saldi.	8
	Il volume è abbassato.	Alzare il volume.	—
	Il suono è assente.	Premere MUTE o VOLUME +/- per ripristinare la riproduzione audio e regolare il volume.	7
	Un componente esterno, ad esempio un CD-ROM, emette segnali che questo ricevitore non può riprodurre.	Riprodurre una sorgente i cui segnali possono venire riprodotti dal ricevitore.	—
<b>La riproduzione audio cessa improvvisamente.</b>	Il timer ha spento il ricevitore.	Accendere il ricevitore e riprodurre di nuovo la sorgente di segnale.	—
<b>La riproduzione audio avviene solo da un lato.</b>	I cavi non sono collegati correttamente.	Collegare i cavi correttamente. Se il problema persiste, i cavi potrebbero essere difettosi.	8
<b>Presenza di disturbi prodotti da apparecchiature digitali o a radiofrequenza.</b>	Il ricevitore è troppo vicino ad un'apparecchiatura digitale o ad alta frequenza.	Allontanare il ricevitore da tale apparecchiatura.	—
<b>Il suono è distorto.</b>	Il volume è troppo alto.	Regolare il volume.	13
<b>"CHK SP WIRE" appare sul display.</b>	I cavi dei diffusori sono in cortocircuito.	Assicurarsi che i cavi dei diffusori siano collegati correttamente.	8

## ■ FM

Problema	Causa	Rimedio	Vedere pagina
<b>Ricezione stereo FM disturbata.</b>	Le caratteristiche delle trasmissioni stereo in FM possono causare questo problema se l'emittente è troppo lontana o l'ingresso dell'antenna è scadente.	Controllare i collegamenti dell'antenna.	8
		Provare un'antenna FM direzionale di alta qualità.	—
<b>C'è distorsione e la ricezione non migliora neppure con una buona antenna FM.</b>	Ci sono interferenze dovute a percorsi multipli.	Regolare la posizione dell'antenna in modo da eliminare le interferenze dai percorsi multipli.	—
<b>La stazione desiderata non è ricevibile con la sintonizzazione automatica.</b>	Il segnale è troppo debole.	Provare un'antenna FM direzionale di alta qualità.	—
		Usare il metodo di sintonizzazione manuale.	18
<b>Sintonizzazione impossibile sulle stazioni già preselezionate.</b>	Il ricevitore è stato scollegato per molto tempo.	Impostare le stazioni preselezionate.	18

## ■ iPod

### Nota

In caso di errori di trasmissione senza che un messaggio di stato appaia sul pannello anteriore del ricevitore, controllare il collegamento tra ricevitore e iPod (es. p.10).

Messaggio di stato	Causa	Rimedio	Vedere pagina
CONNECT ERR	Presenza di un problema sul percorso del segnale da iPod a ricevitore.	Spegnere il ricevitore e cercare di reinizializzare il proprio iPod.	10
UNKNOWN TYP	L'iPod usato non è compatibile con il ricevitore.	Sono supportati solo iPod (Click and Wheel), iPod nano, iPod Classic, iPod mini e iPod touch.	—
CONNECTED	L'iPod è collegato correttamente al relativo dock e il collegamento tra iPod e ricevitore è completo.		
NOT CONNECT	L'iPod è stato rimosso dal relativo dock sul ricevitore.	Ricollegare l'iPod al suo dock sul ricevitore.	10
CAN'T PLAY	Il ricevitore non può riprodurre i brani al momento memorizzati nel proprio iPod.	Controllare che i brani memorizzati nell'iPod siano riproducibili.	—
		Memorizzare altri brani riproducibili sul proprio iPod.	—

## Telecomando

Problema	Causa	Rimedio	Vedere pagina
<b>Il telecomando non funziona o funziona male.</b>	Il telecomando può essere azionato fuori dal suo raggio d'azione.	Per maggiori informazioni sul raggio d'azione del telecomando, consultare la sezione "Uso del telecomando".	11
	Il sensore del telecomando di questo sistema può essere esposto alla luce diretta del sole o a illuminazione artificiale intensa (lampade a fluorescenza).	Cambiare l'illuminazione o l'orientamento del sistema.	11
	La batteria potrebbe essere scarica.	Sostituire la batteria con una batteria nuova.	11
	Ci sono degli ostacoli tra il sensore del sistema e il telecomando.	Eliminare gli ostacoli.	11
	Il cavo di controllo del sistema è scollegato dalla presa connettore impianto del ricevitore e/o del lettore CD.	Collegare bene il ricevitore e il lettore CD al cavo di controllo del sistema.	8

## Lettore CD (CD-640)

Problema	Causa	Rimedio	Vedere pagina
<b>Manca l'alimentazione.</b>	Spina non completamente inserita.	Collegare bene il cavo di alimentazione.	8
	Il ricevitore e il lettore CD non sono bene collegati.	Collegare bene il ricevitore e il lettore CD al cavo di controllo del sistema.	8
	Il ricevitore è stato mal configurato.	Controllare la configurazione (INPUT/volume/MUTE/cuffie) del ricevitore.	—
<b>Il sistema di spegne improvvisamente durante la riproduzione.</b>	La funzione di standby automatico del ricevitore entra in funzione quando il ricevitore non riceve un segnale di riproduzione trasmesso dal lettore CD tramite il cavo di controllo di sistema per 30 minuti.	Controllare il collegamento del cavo di controllo di sistema fra il ricevitore ed il lettore CD.	8
<b>Suono distorto o assente</b>	La frequenza di campionamento dei file MP3 o WMA forse non è compatibile con il lettore CD.	Controllare se la frequenza di campionamento e il bitrate dei file MP3 o WMA sono compatibili col lettore CD.	3
<b>La riproduzione di un disco non inizia.</b>	Forse si sta utilizzando un CD-R/RW non finalizzato.	Finalizzare il CD-R/RW.	—
	Forse il disco è rovesciato (etichetta non rivolta verso l'alto).	Inserire il disco nel piatto con l'etichetta rivolta verso l'alto.	—
	Il disco potrebbe essere difettoso.	Provarne un altro. Se il problema non si ripresenta, significa che il disco era difettoso.	—
	Il disco MP3/WMA potrebbe non contenere brani sufficienti per la riproduzione.	Controllare che il disco MP3/WMA contenga almeno 5 file MP3/WMA.	—
	La frequenza di campionamento dei file MP3 o WMA forse non è compatibile con il lettore CD.	Controllare se la frequenza di campionamento e il bitrate di un file MP3 o WMA sono compatibili col lettore CD.	3
<b>Il dispositivo USB non viene riconosciuto.</b>	Il dispositivo USB non è collegato correttamente.	Collegare il dispositivo USB correttamente.	10
<b>Il lettore CD non è collegato al ricevitore.</b>	Il cavo di controllo del sistema è scollegato dalle prese del connettore impianto del ricevitore e/o del lettore CD.	Collegare correttamente il cavo di controllo del sistema alle prese del connettore impianto del ricevitore e del lettore CD.	8



## ■ USB

### Nota

In caso di errori di trasmissione senza che un messaggio di stato appaia sul pannello anteriore del ricevitore, controllare il collegamento tra lettore CD e dispositivo USB (\*\*\*p.10).

Messaggio di stato	Causa	Rimedio	Vedere pagina
NO USB	Il dispositivo USB non è collegato.	Collegare un dispositivo USB supportato.	10
OVER CURRENT	Il dispositivo USB non è supportato da questo sistema oppure è collegato con un'angolazione errata.	Scollegare il dispositivo USB. Cambiare la sorgente di ingresso per un dispositivo diverso da uno USB e poi riprovare con uno USB. Quindi, collegare correttamente un dispositivo USB supportato al lettore CD.	—

## NOTE SUL MANEGGIO DI COMPACT DISC

### ■ Maneggio dei compact disc

- Maneggiare sempre con cura in modo che la superficie non si graffi. Non deformare i dischi.

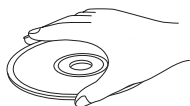

- Per tenere pulita la superficie di riproduzione, passare un panno pulito e asciutto. Non utilizzare alcun tipo di prodotto pulente per dischi, spray o altri liquidi chimici.

- Non pulire con movimenti circolari; pulire in linea retta dal centro verso l'esterno.

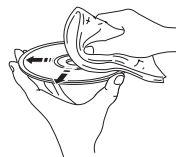

- Per scrivere sul lato dell'etichetta del disco, utilizzare una penna con punta morbida.
- Quando un disco non viene utilizzato, toglierlo dall'unità e conservarlo nell'apposita custodia.
- Non esporre i dischi alla luce diretta del sole, a temperature elevate o ad umidità elevata per lunghi periodi di tempo.

## GLOSSARIO

### Informazioni audio

#### ■ MP3 (MPEG Audio Layer-3)

Uno dei metodi di compressione audio usati da MPEG. Utilizza un metodo irreversibile di compressione, con un rapporto molto elevato, sfoltendo i dati delle parti difficilmente percepibili dall'orecchio umano. Esso è in grado di comprimere i dati a 1/11 (a 128 kbps) mantenendo comunque una qualità del suono paragonabile a quella di un CD musicale.

#### ■ PCM (Pulse Code Modulation)

Un segnale che viene convertito in formato digitale senza compressione. Un CD viene registrato con audio a 16 bit, 44,1 kHz. Questo segnale può anche essere di tipo Packed PCM (PPCM) che può essere compresso senza perdita di dati.

#### ■ Frequenza di campionamento

Numero di campionamenti (per la digitalizzazione dei segnali analogici) al secondo. In linea di principio, più è alta la frequenza di campionamento, più è ampia la gamma di frequenze riproducibili e più è alto il numero di bit di quantizzazione, più accurato è il suono che può essere riprodotto.

#### ■ Brano

Un CD può essere diviso in vari segmenti (brani). Ogni divisione è chiamata numero di brano.

#### ■ WMA (Windows Media Audio)

Un metodo di compressione audio sviluppato dalla Microsoft Corporation. Utilizza un metodo irreversibile di compressione, con un rapporto molto elevato, sfoltendo i dati delle parti difficilmente percepibili dall'orecchio umano. Esso è in grado di comprimere i dati a 1/22 (a 64 kbps) mantenendo una qualità del suono paragonabile a quella di un CD musicale.

### Diritti d'autore e logo

Tecnologia di decodifica audio MPEG Layer-3 usata su licenza della Fraunhofer IIS e Thomson Multimedia.

#### iPod™

"iPod" è un marchio di fabbrica di Apple Inc., registrato negli USA ed in altri paesi.

"Made for iPod" significa che un apparecchio elettronico è stato progettato per un collegamento specifico con iPod e che è stato certificato dallo sviluppatore per essere conforme agli standard di prestazione di Apple.

Apple non è responsabile per il funzionamento di questo dispositivo o della sua conformità alle norme di sicurezza e di regolamentazione.

# DATI TECNICI

## ■ R-840

### SEZIONE AMPLIFICATORE

- Potenza RMS d'uscita minima per canale  
(6  $\Omega$ , 1 kHz, 10 % THD) ..... 65 W + 65 W
- Sensibilità/impedenza in ingresso  
PLAYER, ecc. .... 200 mV/47 k $\Omega$
- Risposta in frequenza  
PLAYER, ecc. .... Da 20 Hz a 20 kHz  $\pm$  0,5 dB
- Distorsione armonica totale  
PLAYER, ecc. (30 W/6  $\Omega$ ) ..... 0,04 % o meno
- Rapporto segnale/disturbo (IHF-A network)  
PLAYER (200 mV, ingresso in corto) ..... 100 dB o più

### SEZIONE SINTONIZZATORE

- Gamma di sintonizzazione ..... Da 87,50 a 108,00 MHz

### DATI GENERALI

- Alimentazione ..... 230 V, 50 Hz CA
- Consumo ..... 115 W
- Dimensioni (L  $\times$  H  $\times$  P) ..... 215  $\times$  110  $\times$  348 mm
- Peso ..... 5,7 kg
- Consumo in modalità di attesa (standby) ..... meno di 0,3 W

## ■ CD-640

### SISTEMA DI RIPRODUZIONE

- CD, CD-R/RW

### PRESTAZIONI AUDIO

- Rapporto segnale/disturbo (1 kHz) ..... 110 dB o più
- Gamma dinamica (1 kHz) ..... 100 dB o più
- Distorsione e disturbo (1 kHz) ..... 0,003 % o meno

### GENERALITÀ

- Alimentazione ..... 230 V, 50 Hz CA
- Consumo ..... 16 W
- Dimensioni (L  $\times$  H  $\times$  P) ..... 215  $\times$  108  $\times$  318 mm
- Peso ..... 3,2 kg
- Consumo in modalità di attesa (standby) ..... meno di 0,3 W

Dati tecnici soggetti a modifiche senza preavviso.

## Garanzia limitata per l'Area Economica Europea (AEE) e la Svizzera

Vi ringraziamo per aver scelto un prodotto Yamaha. Nel caso raro in cui il vostro prodotto abbia bisogno di riparazioni in garanzia, entrare in contatto con il negozio in cui era stato acquistato. Se si avessero difficoltà, entrare in contatto con il rappresentante di Yamaha per il proprio paese. Sono disponibili maggiori dettagli nel nostro sito (<http://www.yamaha-hifi.com/> o <http://www.yamaha-uk.com/>, per i residenti nel Regno Unito).

Il prodotto viene garantito esente da difetti di fabbricazione e di materiali per un periodo di due anni a partire dalla data di acquisto originale. Yamaha si impegna, entro i limiti delle condizioni illustrate di seguito, a riparare (o sostituire, a discrezione esclusiva di Yamaha) il prodotto difettoso o qualsiasi sua parte senza alcun addebito per le parti o per il lavoro. Yamaha si riserva il diritto di sostituire un prodotto con uno di tipo, valore e/o condizione simile nel caso un modello particolare non sia più in produzione o sia considerato troppo costoso da riparare.

### Condizioni della garanzia

- 1 La fattura o ricevuta originale di pagamento (recante la data di acquisto, il numero di codice del prodotto e il nome del negozio di acquisto) DEVE accompagnare sempre il prodotto difettoso unita ad una dichiarazione descrivente il problema accusato. In mancanza di prova esauriva dell'avvenuto acquisto, Yamaha si riserva il diritto di rifiutare di fornire riparazioni gratuite ed il prodotto può venire restituito a spese dell'utente.
- 2 Il prodotto DEVE esser stato acquistato da un rivenditore Yamaha AUTORIZZATO all'interno dell'Area Economica Europea (AEE) o in Svizzera.
- 3 Il prodotto non deve esser modificato o alterato se non dietro autorizzazione scritta di Yamaha.
- 4 Quanto segue viene escluso dalla presente garanzia:
  - a. Manutenzione periodica e riparazioni o sostituzione di pezzi dovute a normale invecchiamento.
  - b. Danni risultato di:
    - (1) Riparazioni eseguite dal cliente stesso o da terze parti non autorizzate.
    - (2) Imballaggio o trattamento inadeguato nel corso della spedizione del prodotto da parte del cliente. Tener presente che, al momento dell'invio del prodotto per riparazioni, è responsabilità del cliente l'assicurarsi che questo sia imballato adeguatamente.
    - (3) L'uso scorretto, compresi ma senza limitazioni
      - (a) il mancato uso del prodotto per il suo scopo previsto o in accordo con le istruzioni di Yamaha per l'uso corretto, la manutenzione e la conservazione e
      - (b) l'installazione o uso del prodotto in modo non conforme agli standard tecnici e di sicurezza in vigore nel paese di uso.
    - (4) Gli incidenti, i fulmini, l'acqua, gli incendi, la ventilazione scorretta, la perdita di acido dalle batterie o qualsiasi altra causa non sotto il controllo di Yamaha.
    - (5) Difetti di un sistema nel quale il prodotto è stato incorporato e/o incompatibilità con prodotti di terze parti.
    - (6) L'uso di un prodotto importato nella AEE e/o in Svizzera, non prodotto da Yamaha, nel caso il prodotto non sia conforme agli standard tecnici o di sicurezza del paese di uso e/o alle caratteristiche tecniche standard dei prodotti Yamaha da vendersi nell'AEE e/o in Svizzera.
- 5 Dove i termini della garanzia differiscono fra il paese di acquisto e il paese di uso del prodotto, vale la garanzia del paese di uso.
- 6 Yamaha non può venire considerata responsabile di perdite o danni, diretti, indiretti, consequenziali o di altro tipo, se non in termini di riparazione o sostituzione del prodotto.
- 7 Fare una copia di riserva di impostazioni o dati personalizzati, dato che Yamaha non può venire considerata responsabile di qualsiasi alterazione o perdita di tali impostazioni o dati.
- 8 Questa garanzia non influenza i diritti statuari dell'utente stabiliti dalle leggi applicabili in vigore o i diritti sul negoziante derivanti dal contratto di vendita/acquisto.

## Informazioni per gli utenti sulla raccolta e lo smaltimento di vecchia attrezzatura e batterie usate



Questi simboli sui prodotti, sull'imballaggio, e/o sui documenti che li accompagnano significano che i prodotti e le batterie elettriche e elettroniche non dovrebbero essere mischiati con i rifiuti domestici generici.

Per il trattamento, recupero e riciclaggio appropriati di vecchi prodotti e batterie usate, li porti, prego, ai punti di raccolta appropriati, in accordo con la Sua legislazione nazionale e le direttive 2002/96/CE e 2006/66/CE.



Smaltendo correttamente questi prodotti e batterie, Lei aiuterà a salvare risorse preziose e a prevenire alcuni potenziali effetti negativi sulla salute umana e l'ambiente, che altrimenti potrebbero sorgere dal trattamento improprio dei rifiuti.

Per ulteriori informazioni sulla raccolta e il riciclaggio di vecchi prodotti e batterie, prego contatti la Sua amministrazione comunale locale, il Suo servizio di smaltimento dei rifiuti o il punto vendita dove Lei ha acquistato gli articoli.



### [Informazioni sullo smaltimento negli altri Paesi al di fuori dell'Unione europea]

Questi simboli sono validi solamente nell'Unione europea. Se Lei desidera disfarsi di questi articoli, prego contatti le Sue autorità locali o il rivenditore e richiedi la corretta modalità di smaltimento.

**Pb**

### Noti per il simbolo della batteria (sul fondo due esempi di simbolo):

È probabile che questo simbolo sia usato in combinazione con un simbolo chimico. In questo caso è conforme al requisito stabilito dalla direttiva per gli elementi chimici contenuti.



# PRECAUCIÓN: LEA LAS INDICACIONES SIGUIENTES ANTES DE UTILIZAR ESTE APARATO

- 1 Para asegurar el mejor rendimiento de este aparato, lea atentamente este manual. Y luego guárdelo en un lugar seguro para poder consultarlo en el futuro en caso de ser necesario.
- 2 Instale este sistema de sonido en un lugar bien ventilado, fresco, seco y limpio, apartado de la luz directa del sol, fuentes de calor, vibración, polvo, humedad y frío. Para crear unas condiciones de ventilación óptimas, respete las distancias mínimas siguientes:  
Superior : 30 cm (Sólo R-840)  
Posterior : 10 cm  
Laterales : 10 cm
- 3 Coloque este aparato lejos de otros aparatos eléctricos, motores o transformadores, para evitar así los ruidos de zumbido.
- 4 No exponga este aparato a cambios bruscos de temperaturas, del frío al calor, ni lo coloque en lugares muy húmedos (una habitación con deshumidificador, por ejemplo), para impedir así que se forme condensación en su interior, lo que podría causar una descarga eléctrica, un incendio, daños en el aparato y/o lesiones a las personas.
- 5 Evite instalar este aparato en un lugar donde puedan caerle encima objetos extraños y/o donde quede expuesto al goteo o a la salpicadura de líquidos. Encima de este aparato no ponga:
  - Otros componentes, porque pueden causar daños y/o decoloración en la superficie de este aparato.
  - Objetos con fuego (velas, por ejemplo), porque pueden causar un incendio, daños en el aparato y/o lesiones a las personas.
  - Recipientes con líquidos, porque pueden caerse y derramar el líquido, causando descargas eléctricas al usuario y/o dañando el aparato.
- 6 No tape este aparato con un periódico, mantel, cortina, etc. para no impedir el escape del calor. Si aumenta la temperatura en el interior del aparato, esto puede causar un incendio, daños en el aparato y/o lesiones a las personas.
- 7 No enchufe este aparato a una toma de corriente hasta después de haber terminado todas las conexiones.
- 8 No ponga el aparato al revés. Podría recalentarse y posiblemente causar daños.
- 9 No utilice una fuerza excesiva con los conmutadores, los controles y/o los cables.
- 10 Cuando desconecte el cable de la alimentación de la toma de corriente, sujete la clavija y tire de ella; no tire del propio cable.
- 11 No limpie este aparato con disolventes químicos porque podría estropear el acabado. Utilice un paño limpio y seco para limpiar el aparato.
- 12 Utilice solamente la tensión especificada en este aparato. Utilizar el aparato con una tensión superior a la especificada resulta peligroso y puede producir un incendio, daños en el aparato y/o lesiones a las personas. Yamaha no se hará responsable de ningún daño debido al uso de este aparato con una tensión diferente de la especificada.
- 13 Para impedir daños debidos a relámpagos, desconecte el cable de alimentación y antenas externas de la toma de corriente durante una tormenta eléctrica.
- 14 No intente modificar ni arreglar este aparato. Póngase en contacto con el personal de servicio Yamaha cualificado cuando necesite realizar alguna reparación. La caja no deberá abrirse nunca por ninguna razón.
- 15 Cuando no piense utilizar este aparato durante mucho tiempo (cuando se ausente de casa por vacaciones, por ejemplo) desconecte el cable de alimentación de la toma de corriente.
- 16 Asegúrese de leer la sección “SOLUCIÓN DE PROBLEMAS” antes de dar por concluido que su aparato está averiado.
- 17 Antes de trasladar este aparato, pulse  $\odot$  para ponerlo en el modo de espera, y luego desconecte el cable de alimentación de CA de la toma de corriente.
- 18 La condensación se formará cuando cambie de repente la temperatura ambiental. Desconecte en este caso el cable de alimentación de la toma de corriente y no utilice el aparato.
- 19 El aparato se calentará cuando la utilice durante mucho tiempo. Desconecte en este caso la alimentación y luego no utilice el aparato para permitir que ésta se enfríe.
- 20 Instale este aparato cerca de la toma de CA y donde se pueda alcanzar fácilmente la clavija de alimentación.
- 21 Las baterías no deberán exponerse a un calor excesivo como, por ejemplo, el que producen los rayos del sol, el fuego y similares.
- 22 La presión acústica excesiva de los auriculares puede causar pérdida auditiva.

Este aparato no se desconecta de la fuente de alimentación de CA si está conectada a una toma de corriente, aunque la propia aparato esté apagada con  $\odot$ . A este estado se le llama modo de espera. En este estado, este aparato ha sido diseñada para que consuma un cantidad de corriente muy pequeña.

**ADVERTENCIA**  
PARA REDUCIR EL RIESGO DE INCENDIO O DESCARGA ELÉCTRICA, NO EXPONGA ESTE APARATO A LA LLUVIA NI A LA HUMEDAD.

## SEGURIDAD CONTRA LA RADIACIÓN LÁSER

Este aparato utiliza rayos láser. Debido a la posibilidad de que se produzcan daños en los ojos, la extracción de la cubierta del aparato o las reparaciones solamente deberán ser realizadas por un técnico cualificado.

## PELIGRO

Este aparato emite radiación láser visible cuando se abre. Evite la exposición directa a los rayos láser. Cuando se conecte este aparato a una toma de corriente no acerque sus ojos a la abertura de la bandeja del disco ni a otras aberturas para mirar al interior.

El componente láser de este producto es capaz de emitir radiación que sobrepasa el límite establecido para la clase 1.

## LASER

Tipo	Láser de semiconductor GaAs/GaAlAs
Longitud de onda	780 nm
Potencia de salida	10 mW

# CONTENIDO

## INTRODUCCIÓN

<b>CARACTERÍSTICAS</b> .....	2
<b>ACCESORIOS SUMINISTRADOS</b> .....	2
<b>REPRODUCCIÓN DE DISCOS Y FORMATOS DE ARCHIVO</b> .....	3
<b>CONTROLES Y FUNCIONES</b> .....	4
Receptor (R-840).....	4
Reproductor CD (CD-640).....	5
Mando a distancia.....	6

## PREPARACIÓN

<b>PREPARATIVOS</b> .....	8
Conexión de los altavoces/componentes externos/ antenas.....	8
Conexión de los cables de alimentación.....	9
Conexión de un iPod™.....	10
Conexión de dispositivos USB.....	10
Instalación de las pilas en el mando a distancia.....	11
Utilización del mando a distancia.....	11
Ajuste del reloj.....	12

## OPERACIONES BÁSICAS

<b>OPERACIONES DEL SISTEMA</b> .....	13
Operaciones básicas del sistema.....	13
Cambio del brillo del visualizador del panel delantero.....	14
Utilización de auriculares.....	14
<b>OPERACIONES CON DISCOS Y DISPOSITIVOS USB</b> .....	15
Operaciones de reproducción.....	15
Cambio de la visualización de información de reproducción.....	16
Repetición de la reproducción (Repeat Play).....	16
Repetición de un fragmento especificado (Repeat A-B).....	17
Reproducción en orden aleatorio (Random Play)....	17
Personalización del orden de reproducción (Program Play).....	17

## OPERACIONES DE SINTONIZADOR

<b>SINTONIZACIÓN DE FM</b> .....	18
Sintonización automática.....	18
Sintonización manual.....	18
Presintonización automática.....	18
Presintonización manual.....	19
Selección de emisoras presintonizadas.....	19
<b>SINTONIZACIÓN DEL SISTEMA DE DATOS DE RADIO (MODELOS DE EUROPA SOLAMENTE)</b> .....	20
Visualización de información del sistema de datos de radio.....	20
Utilización del servicio de datos TP (programa de tráfico).....	21
Ajustes CT (hora del reloj).....	21

## OTRA OPERACIONES

<b>AJUSTE DEL TEMPORIZADOR</b> .....	22
Ajuste del temporizador de encendido y espera.....	22
Ajuste del temporizador para dormir.....	23
<b>AJUSTE DEL MODO DE DE ESPERA AUTOMÁTICA</b> .....	24
<b>CONTROL iPod™</b> .....	25
Utilización iPod™.....	25

## INFORMACIÓN ADICIONAL

<b>SOLUCIÓN DE PROBLEMAS</b> .....	26
Receptor (R-840).....	26
Mando a distancia.....	28
Reproductor CD (CD-640).....	28
<b>NORAS SOBRE EL MANEJO DE DISCOS COMPACTOS</b> .....	30
<b>GLOSARIO</b> .....	30
Información de audio.....	30
Copyright y logotipos.....	30
<b>ESPECIFICACIONES</b> .....	31

INTRODUCCIÓN

PREPARACIÓN

OPERACIONES  
BÁSICAS

OPERACIONES DE  
SINTONIZADOR

OTRA  
OPERACIONES

INFORMACIÓN  
ADICIONAL

Español

# CARACTERÍSTICAS

## Receptor (R-840)

- Potencia de salida RMS mínima por canal 65W + 65W (6Ω, 1kHz, 10% THD)
- Presintonización de 30 emisoras de FM
- Reproducción de iPod (con función para recargar)
- Modo Pure Direct
- Brillo del visualizador ajustable

## Reproductor CD (CD-640)

- Reproduce discos CD de audio, MP3/WMA
- Reproducción de discos CD-R, CD-RW
- Reproduce archivos MP3/WMA guardados en dispositivos USB
- Operación vinculada con el receptor, como modo Pure Direct, Brillo del visualizador ajustable y el modo INPUT

## ■ Acerca de este manual

- En este manual, "R-840" es el "receptor" y "CD-640" es el "reproductor CD".
- Este manual describe cómo utilizar el sistema con un mando a distancia, excepto cuando éste no se encuentre disponible. Algunas de estas operaciones también pueden realizarse con los botones del panel delantero.
-  indica un consejo para su utilización.
- Notas con información importante de seguridad e instrucciones de utilización.
- Este manual se imprime antes de la producción. El diseño y las especificaciones están sujetos a cambios por motivo de mejoras, etc. Si hay diferencias entre el manual y el producto, el producto tiene prioridad.

# ACCESORIOS SUMINISTRADOS

Este producto incluye los accesorios siguientes. Antes de conectar este sistema, asegúrese de haber recibido todos los componentes siguientes.

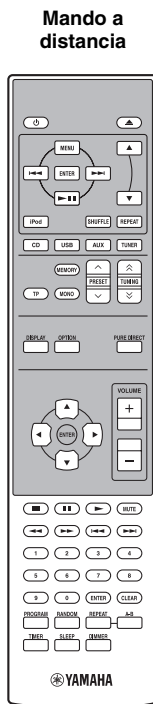

**Pilas (x2)**  
(AAA, R03, UM-4)

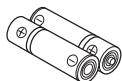

**Antena de FM interior**

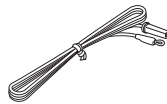

**Cable de control del sistema (0,6 m)**



**Cable estéreo RCA (1 m)**

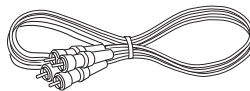

**Tapa USB\***



**Reproductor CD**

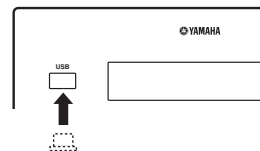

### PRECAUCIÓN

Guarde la tapa USB alejada del alcance de los niños para evitar que se la trague accidentalmente.

**Tapa del acoplador para iPod\***

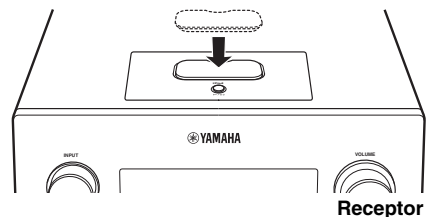

\* La tapa USB y la tapa del acoplador para iPod se suministran con este producto para taponar el puerto USB y el terminal para iPod cuando no se estén utilizando.



# REPRODUCCIÓN DE DISCOS Y FORMATOS DE ARCHIVO

## Reproducción de archivos MP3 y WMA (dispositivos USB discos de datos)

### MP3

Formato	Velocidad (kbps)	Frecuencia de muestreo (kHz)
MPEG 1 Audio Layer-3	32-320 *	32/44,1/48
MPEG 2 Audio Layer-3, 2	8-160 *	16/22,05/24
MPEG-2.5 Audio Layer-2	8-160 *	8/11,025/12

\* Es compatible también con velocidad variable.

### WMA

- Versión 8
- Versión 9 (Es compatible con velocidades estándar y variables. No es compatible con la velocidad profesional ni la velocidad sin pérdidas.)

Perfil	Velocidad (kbps)	Frecuencia de muestreo (kHz)
Perfil alto	32-320 *	32/44,1/48
Perfil medio	16-32	16/22,05

\* Es compatible también con velocidad variable.

### Notas

- La reproducción de los discos de datos comienza en orden alfanumérico.
- La reproducción de dispositivos USB comienza según la fecha y la hora de creación.
- Los archivos WMA (DRM) protegidos con copyright no se pueden reproducir en el reproductor CD.
- El disco debe ser compatible con la norma ISO 9660.
- Es posible el tiempo transcurrido no se muestre correctamente durante la reproducción de contenidos de velocidad variable.

	Disco de datos	USB
Número máximo total de archivos y carpetas*	512	999
Número máximo de carpetas*	255	255
Número máximo de archivos por carpeta	511	255

\* El directorio raíz cuenta como una carpeta.

## Reproducción de discos

Utilice discos compactos en los que figuren las marcas siguientes.



.... Discos compactos (audio digital)



.... Discos de audio digital CD-R, CD-RW

- Discos CD-R o CD-RW en los que figure una de las siguientes frases:  
FOR CONSUMER USE  
FOR MUSIC USE ONLY
- Discos CD-R o CD-RW finalizados.



### Nota

Es posible que el reproductor CD no pueda reproducir algunos discos CD-R/CD-RW o discos que no se hayan grabado correctamente.



### Para reproducir un CD de 8 cm

Colóquelo en el área interior adaptada de la bandeja del disco. No coloque un CD normal (12 cm) encima de un CD de 8 cm.

### Para evitar un mal funcionamiento de esta unidad:

- No utilice ningún disco con formas raras (forma de corazón, etc.) disponibles en el mercado, ya que pueden dañar la unidad.
- No utilice un disco con cinta adhesiva, pegatinas o pegamento. Si utiliza un disco así, es posible que se quede pegado a la unidad o que cause daños en la misma.

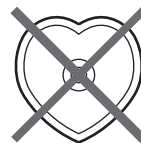

**Nota:** no utilice limpiadores de lentillas porque pueden provocar fallos de funcionamiento.

# CONTROLES Y FUNCIONES

## Receptor (R-840)

### ■ Panel delantero

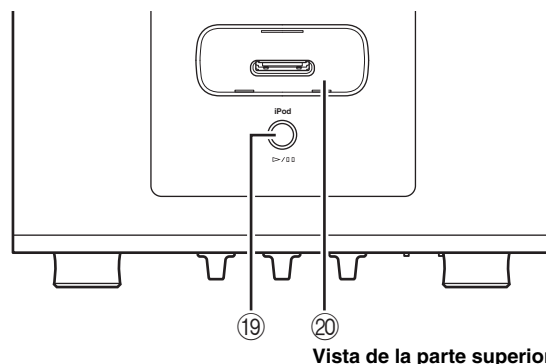
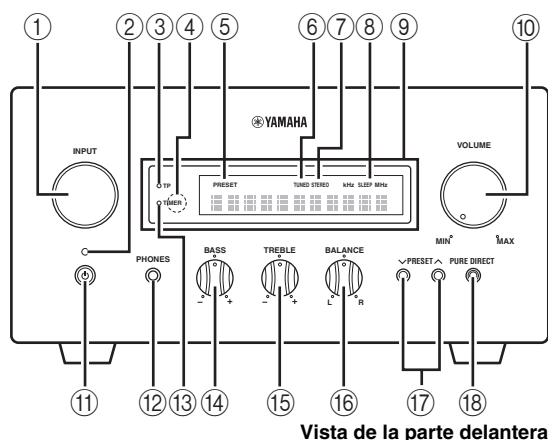

#### ① INPUT

Selecciona una fuente de entrada.

#### ② Indicador de encendido/en espera

Se ilumina en verde cuando el receptor está encendido. Se ilumina en ámbar cuando el receptor se encuentra en modo de espera.

#### ③ Indicador TP

Se ilumina cuando el receptor está recibiendo una emisora del sistema de datos de radio que contiene el servicio de datos TP (programa de tráfico) (véase p.21).

#### ④ Sensor del mando a distancia

Recibe señales del mando a distancia.

#### ⑤ Indicador PRESET

Se ilumina cuando selecciona emisoras de radio presintonizadas (véase p.19).

#### ⑥ Indicador TUNED

Se ilumina cuando el receptor sintoniza una emisora.

#### ⑦ Indicador STEREO

Se ilumina cuando el receptor está recibiendo una señal intensa de una emisión estéreo de FM.

#### ⑧ Indicador SLEEP

Se ilumina cuando el temporizador para dormir está activado (véase p.23).

#### ⑨ Visualizador del panel delantero

Muestra diferente información, como la frecuencia de sintonización.

#### ⑩ VOLUME

Ajusta el nivel del sonido.

#### ⑪ (Encendido/en espera)

Enciende el receptor o lo pone en el modo de espera.

#### ⑫ Jack PHONES

Da salida a señales de audio para escuchar en privado con auriculares.

#### ⑬ Indicador TIMER

Se ilumina cuando el temporizador para dormir está programado (véase p.22).

#### ⑭ BASS

Ajusta la respuesta de baja frecuencia (véase p.13).

#### ⑮ TREBLE

Ajusta la respuesta de alta frecuencia (véase p.13).

#### ⑯ BALANCE

Ajusta el balance de salida de audio de los altavoces de izquierda a derecha para compensar los desequilibrios que provocan las ubicaciones de los altavoces o las condiciones de escucha de la sala.

#### ⑰ PRESET

Seleccionan las emisoras presintonizadas. La fuente de entrada cambia a FM. Se pueden utilizar aunque el receptor se encuentre en modo de espera (véase p.19).

#### ⑱ PURE DIRECT

Activa o desactiva el modo Pure Direct (véase p.13). Cuando el modo Pure Direct está activado, el indicador se ilumina en azul.

#### ⑲

Inicia o hace una pausa en la reproducción del iPod. La fuente de entrada cambia al iPod. Se pueden utilizar aunque el receptor se encuentre en modo de espera.

#### ⑳ Acoplador para iPod

Conecte su iPod (véase p.10).

# Reproductor CD (CD-640)

## ■ Panel delantero

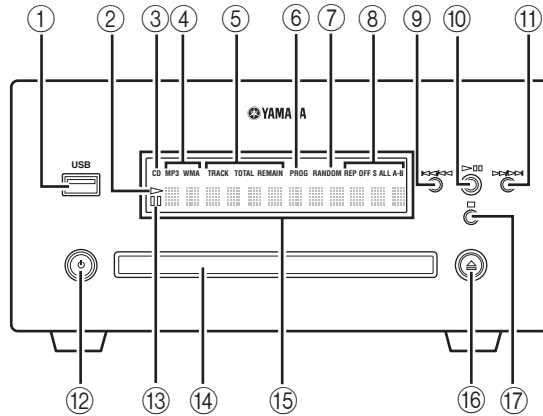

① **Puerto USB**

Conecte su dispositivo USB.

② **Indicador ▷ (reproducción)**

Aparece durante la reproducción.

③ **Indicador CD**

Aparece cuando un CD de audio hay cargado.

④ **Indicador del tipo de datos de música**

Indica el tipo de datos de música guardados en el disco que se encuentra en la bandeja de disco o en el dispositivo USB conectado al puerto USB.

⑤ **Indicadores del modo de visualización de tiempos**

Indican el tipo de información temporal que aparece en el visualizador del panel delantero (p.16).

⑥ **Indicador PROG**

Se ilumina cuando se selecciona el modo de reproducción programada.

⑦ **Indicador RANDOM**

Se ilumina cuando se selecciona el modo de reproducción aleatoria.

⑧ **Indicador REP OFF S ALL A-B**

Se ilumina cuando se selecciona el modo de repetición de reproducción.

⑨ **◀◀/▶▶**

Vuelve al principio de la pista actual. Manténgalo pulsado para retroceder rápidamente. Púlselo dos veces para saltar a la pista anterior (p.15).

⑩ **▷/◻**

Inicia la reproducción o hace una pausa en ella (p.15). Cuando se pulsa este botón, estando en modo de espera, el receptor se enciende automáticamente y la fuente de entrada cambia a CD o USB, según cuál estuviera seleccionada la última vez.

⑪ **▷▷/◻◻**

Salta a la pista siguiente. Manténgalo pulsado para avanzar rápidamente (p.15).

⑫ **⏻ (Encendido/en espera)**

Enciende el reproductor CD o lo pone en modo de espera. Cuando se pulsa este botón estando en modo de espera, el receptor se enciende automáticamente y la fuente de entrada cambia a CD o USB, según cuál estuviera seleccionada la última vez.

⑬ **⏸ (pausa)**

Se ilumina mientras el reproductor CD está en pausa.

⑭ **Bandeja de disco**

Porta el disco que se va a reproducir.

⑮ **Visualizador del panel delantero**

Muestra el estado actual del reproductor CD.

⑯ **⏶**

Abre y cierra la bandeja del disco. Cuando se pulsa este botón estando en modo de espera, el receptor se enciende automáticamente y la fuente de entrada cambia a CD.

⑰ **⏹**

Detiene la reproducción (p.15).

## Mando a distancia

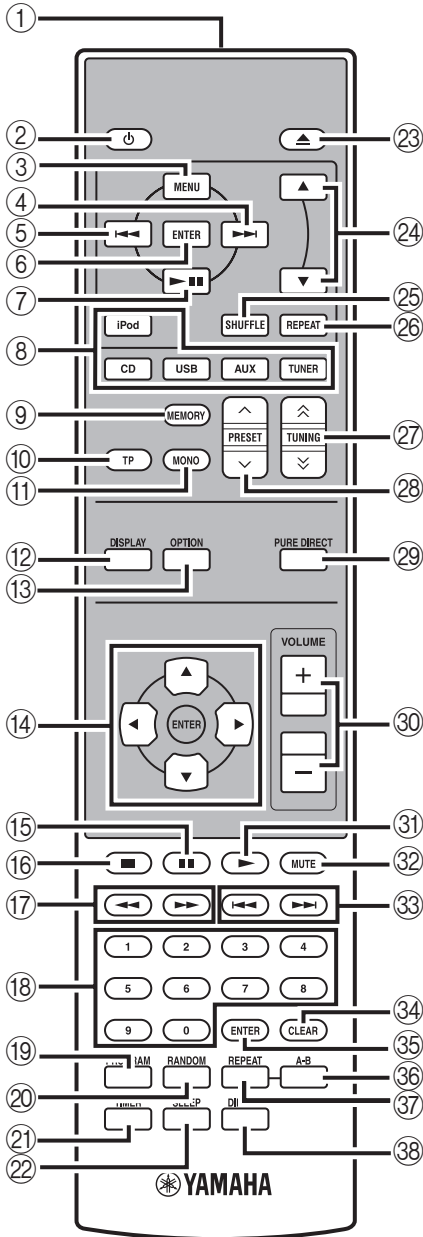

Este mando a distancia puede controlar los componentes del sistema (incluidas las funciones de sintonizador) y un iPod colocado en el acoplador para iPod de la parte superior del receptor.

Para controlar el reproductor CD, las funciones del sintonizador o un iPod con el mando a distancia, debe poner el receptor en el modo de entrada correspondiente (8) Teclas selectoras de entrada).

### Para controlar su iPod

Pulse la tecla de funcionamiento del iPod correspondiente en el mando a distancia.

Las teclas de funcionamiento del iPod se indican mediante **iPod** en la sección siguiente. Vea la página 25 para obtener más información sobre el funcionamiento de su iPod.

#### 1 Transmisor de señal infrarroja

Envía señales al sistema que desee controlar.

#### 2 (Encendido/en espera)

Enciende el sistema o lo pone en el modo de espera.

#### 3 MENU iPod

Vuelve al nivel superior en el menú iPod.

#### 4 ►► iPod

Salta a la canción siguiente. Manténgala pulsada para avanzar rápidamente.

#### 5 ◀◀ iPod

Salta al principio de la pista actual. Púlsela dos veces para saltar a la pista anterior. Manténgala pulsada para retroceder rápidamente.

#### 6 ENTER iPod

Pulse ENTER para acceder al grupo seleccionado. (Al pulsar ENTER empieza la reproducción cuando se ha seleccionado una canción.)

#### 7 ►|| iPod

Inicia la reproducción o hace una pausa en ella .

#### 8 Teclas selectoras de entrada

Seleccionan la fuente de entrada del receptor. Cuando seleccione una fuente de entrada, pulse la tecla selectora de entrada (o seleccione INPUT en el panel delantero).

El nombre de la fuente de entrada correspondiente aparece en el visualizador del panel delantero del receptor.



Cuando CD o USB se selecciona como fuente de entrada, el reproductor CD se enciende automáticamente y cuando se selecciona otra fuente de entrada, el reproductor CD pasa a modo de espera.

⑨ **MEMORY**

Guarda una emisora presintonizada en la memoria (p.19). Inicia la presintonización automática (p.18).

⑩ **TP**

Entra en el modo de recepción de servicios de datos TP (programa de tráfico) (p.21).

⑪ **MONO**

Ajusta el modo de recepción de emisión de FM en modo monoaural.

⑫ **DISPLAY**

Cambia la información mostrada en el visualizador del panel delantero del receptor y del reproductor CD (p.16, p.20).

⑬ **OPTION**

Entra en el modo de menú de opciones. Vea las páginas 19, 21 y 24 para conocer los elementos del menú de opciones.

⑭ ▲, ▼, ◀, ▶, **ENTER**

Para seleccionar y confirmar un elemento.

⑮ ■■

Hace una pausa en la reproducción (p.15).

⑯ ■■

Detiene la reproducción (p.15).

⑰ ◀◀, ▶▶

Retrocede o avanza rápidamente la música.

⑱ **Teclas numéricas**

Introducen números.

⑲ **PROGRAM**

Pone el reproductor CD en el modo de programación de pistas (p.17).

⑳ **RANDOM**

Activa/desactiva la reproducción aleatoria (p.17).

㉑ **TIMER**

Muestra la hora actual en el visualizador del panel delantero del receptor. Ajusta asimismo el reloj (p.12) o el temporizador (p.22).

㉒ **SLEEP**

Ajusta el temporizador para dormir del sistema (p.23).

㉓ ▲

Abre y cierra la bandeja del disco.

㉔ ▲, ▼ **iPod**

Pulse ▲ o ▼ para cambiar de elemento en el grupo seleccionado (p.25).

㉕ **SHUFFLE** **iPod**

Seleccione el modo de reproducción aleatoria (p.25).

㉖ **REPEAT** **iPod**

Seleccione el modo de repetición de reproducción (p.25).

㉗ **TUNING** ▲/▼

Pulse TUNING ▲/▼ para una sintonización manual y mantenga pulsada TUNING ▲/▼ para una sintonización automática (p.18).

㉘ **PRESET** ▲/▼

Seleccionan las emisoras presintonizadas (p.19).

㉙ **PURE DIRECT**

Activa o desactiva el modo Pure Direct (p.13).

㉚ **VOLUME +/-**

Ajusta el nivel del sonido general del receptor.

㉛ ▶

Inicia la reproducción (p.15).

㉜ **MUTE**

Desactiva el volumen (p.14).

㉝ ◀◀, ▶▶

Salta al principio de la pista actual o a la pista siguiente.

㉞ **CLEAR**

Borra una entrada.

㉟ **ENTER**

Confirma una entrada.

㊱ **A-B**

Define los puntos de inicio y finalización de un fragmento y reproduce el fragmento especificado repetidamente (p.17).

㊲ **REPEAT**

Selecciona el modo de repetición de reproducción (p.16).

㊳ **DIMMER**

Cambia el brillo del visualizador del panel delantero (p.14).

# PREPARATIVOS

## Conexión de los altavoces/componentes externos/antenas

Asegúrese de leer atentamente el procedimiento y las notas siguientes antes de conectar el sistema. **El mando a distancia y la operación vinculada del sistema solamente funcionan cuando el receptor y el reproductor CD están conectados a través del cable de control del sistema.** Para obtener información sobre los altavoces (NS-BP300), consulte el manual del propietario de los mismos.

### Conexión del sistema

- 1 Conecte los jacks AUDIO IN (A) PLAYER L/R del receptor a los jacks AUDIO OUT (A) L/R del reproductor CD usando el cable de audio estéreo RCA suministrado.
- 2 Conecte el jack SYSTEM CONNECTOR (B) TO:PLAYER del receptor al jack SYSTEM CONNECTOR (B) TO:RECEIVER del reproductor CD usando el cable de control del sistema suministrado.
- 3 Conecte los terminales de altavoz (L) del receptor a los terminales de altavoz del altavoz izquierdo y los terminales de altavoz (R) del receptor a los terminales de altavoz del altavoz derecho empleando los cables de altavoz suministrados con el juego de altavoces (NS-BP300).
- 4 Conecte la antena FM suministrada al jack ANTENNA.

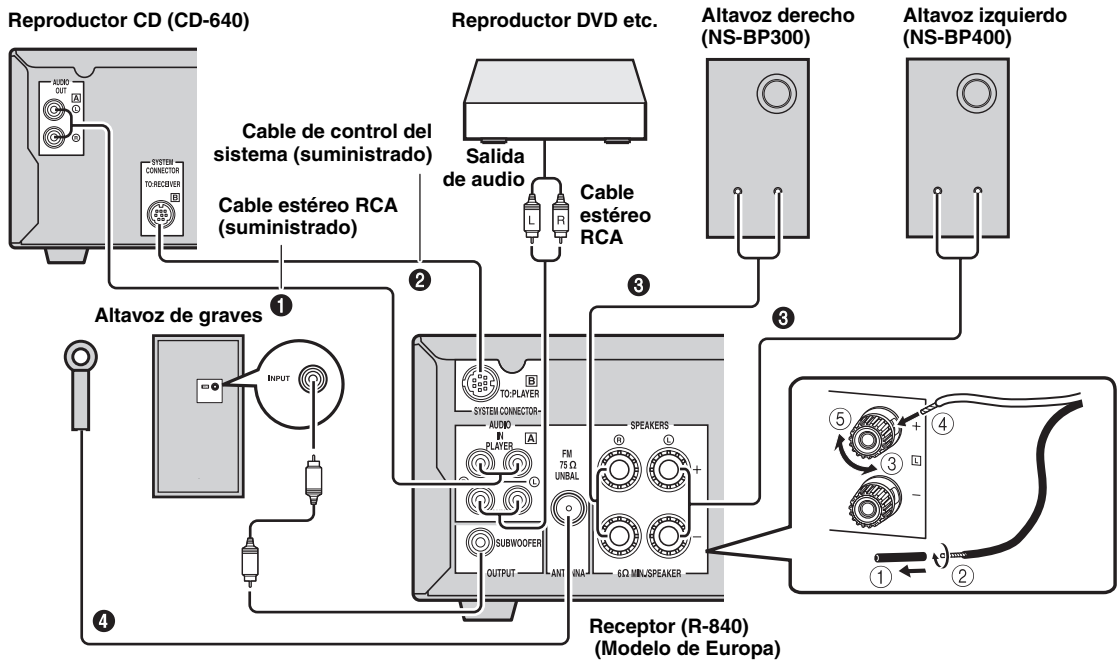

### PRECAUCIÓN

- No conecte esta unidad u otros componentes a la corriente eléctrica hasta que todas las conexiones entre los componentes se hayan completado.
- No deje que los cables de altavoz pelados hagan contacto entre sí ni toquen otras partes metálicas del receptor. Esto podría dañar el receptor y/o los altavoces.
- Todas las conexiones deben ser correctas: L (izquierda) a L, R (derecha) a R, “+” a “+” y “-” a “-”. Si las conexiones están mal, no se oirá ningún sonido a través de los altavoces, y si la polaridad de las conexiones de los altavoces está mal, el sonido no será natural y faltarán los graves. Consulte asimismo el manual del propietario de cada uno de los componentes.

**Notas**

- La conexión de control del sistema se usa para transmitir señales de mando a distancia desde el receptor al reproductor CD.
- Si va a conectar unos altavoces distintos de los NS-BP300, utilice altavoces con una impedancia de más de 6  $\Omega$ .
- Si la recepción de las ondas de radio es débil en su zona o desea mejorar la recepción, le recomendamos usar antenas exteriores disponibles para su compra. Para obtener información detallada, consulte al concesionario o centro de servicio Yamaha autorizado más cercano.

**Conexión de los cables de alimentación**

Una vez realizadas todas las conexiones, conecte los cables de alimentación de este sistema y demás componentes a las tomas de CA.

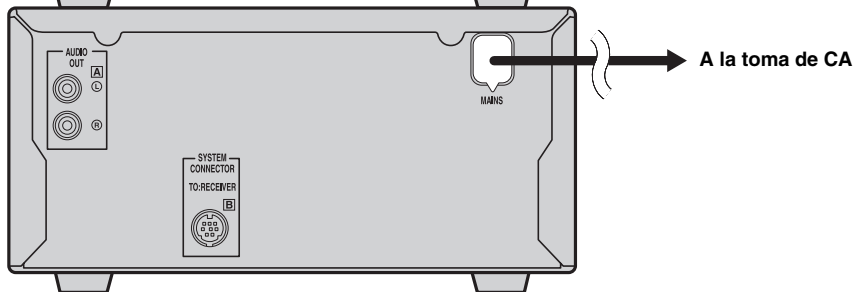
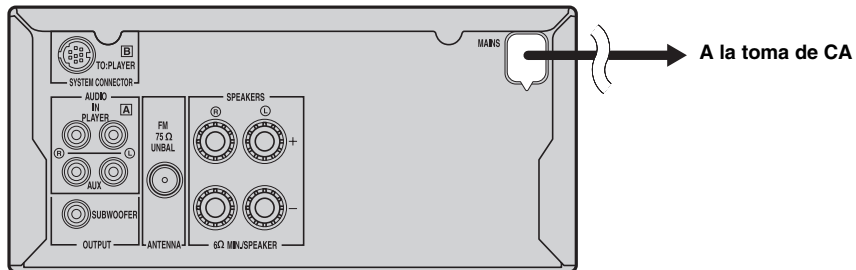
**Receptor (R-840)****Reproductor CD (CD-640)**

## Conexión de un iPod™

El receptor cuenta con el acoplador para iPod situado en el panel superior, en el que puede colocar su iPod y controlar la reproducción del mismo mediante el mando a distancia suministrado.

Utilice este receptor con el adaptador del acoplador para iPod adecuado para su iPod (suministrado con el iPod o a la venta en tiendas). Si utiliza este receptor sin el adaptador del acoplador para iPod correcto, es posible que se pierda la conexión.



Cuando se enciende el receptor o se encuentra en modo de espera, conecte el iPod durante la reproducción. El receptor automáticamente inicia la reproducción del iPod (si se trata de la quinta generación o generación posterior de iPod, iPod touch, iPod Classic o iPod nano).

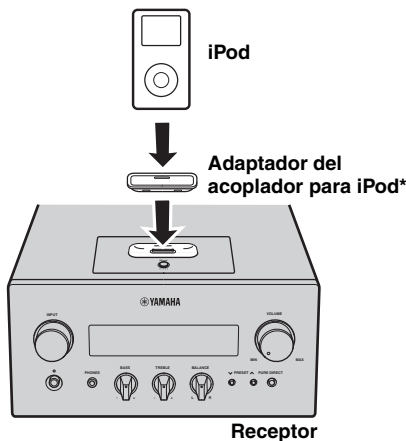

### Notas

- Sólo son compatibles los iPod (Click and Wheel), iPod nano, iPod Classic, iPod mini e iPod touch.
- No conecte ningún accesorio de iPod (auriculares, mando a distancia con cable o transmisor de FM) a su iPod cuando se encuentre colocado en el acoplador para iPod.
- A menos que su iPod esté colocado de forma segura en el acoplador para iPod, las señales de audio tal vez no salgan correctamente.
- Una vez completada la conexión entre su iPod y el receptor, y después de poner el receptor en el modo iPod (p.6), "CONNECTED" aparece en el visualizador del panel delantero. Si falla la conexión entre su iPod y el receptor aparece un mensaje en el visualizador del panel delantero. Para conocer una lista completa de los mensajes de estado de la conexión, consulte la sección iPod en "SOLUCIÓN DE PROBLEMAS" (p.26).
- Cuando su iPod está colocado en el acoplador para iPod del receptor, el iPod se puede cargar automáticamente aunque el receptor se encuentre en modo de espera.
- El iPod se puede desconectar durante la reproducción.

## Conexión de dispositivos USB

Este reproductor CD dispone de un puerto USB y puede acceder a archivos MP3 o WMA guardados en su dispositivo USB. Conecte su dispositivo USB al puerto USB del panel delantero del reproductor CD.

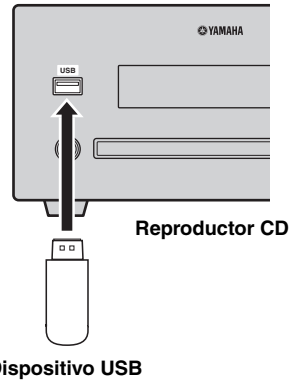

### Dispositivos USB compatibles

Este reproductor CD es compatible con dispositivos de almacenamiento masivo USB (p. ej., memorias flash, lectores de tarjetas o reproductores de audio portátiles) con formato FAT16 o FAT32.

### Notas

- Es posible que algunos dispositivos no funcionen correctamente aunque cumplan los requisitos.
- No conecte dispositivos que no sean dispositivos de almacenamiento masivo USB.
- Si se insertan dos o más tarjetas de memoria a la vez en los lectores de tarjetas, entre otros, se reconocerá únicamente una de las tarjetas.
- Yamaha y sus proveedores no asumen responsabilidad alguna ante la pérdida de datos guardados en los dispositivos USB conectados al receptor. Como medida de precaución, se recomienda que realice copias de seguridad de los archivos.
- No se garantiza la reproducción y la alimentación eléctrica de cualquier tipo de dispositivo USB.
- Cuando su dispositivo USB está conectado a puerto USB, dicho dispositivo USB se puede cargar automáticamente aunque el reproductor CD se encuentre en modo de espera. Algunos dispositivos USB no se pueden cargar en modo de espera.
- El dispositivo USB se puede desconectar durante la reproducción.



## Instalación de las pilas en el mando a distancia

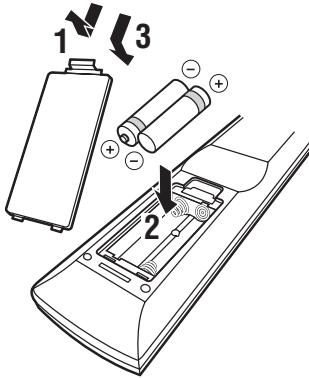

### ■ Notas sobre las pilas

- Cambie las dos pilas cuando disminuya el radio de acción del mando a distancia.
- Use pilas AAA, R03, UM-4
- Asegúrese de que las polaridades son correctas. Observe la ilustración del interior del compartimento de las pilas.
- Extraiga las pilas si el mando a distancia no se va a utilizar durante un periodo de tiempo largo.
- No utilice pilas antiguas junto con las nuevas.
- No use pilas de tipos diferentes juntas (alcalinas y de manganeso, por ejemplo). Lea el envoltorio atentamente, ya que existen pilas de distinto tipo que pueden tener la misma forma y color.
- Si las pilas tienen fugas de ácido, deséchelas inmediatamente. Evite el contacto directo con el ácido o con su ropa, etc. Limpie el compartimento de las pilas perfectamente antes de colocar pilas nuevas.
- No tire las pilas con el resto de desperdicios domésticos; deséchelas de forma apropiada de acuerdo con las normativas locales.

## Utilización del mando a distancia

El mando a distancia transmite un haz infrarrojo direccional. Debe orientar el mando a distancia directamente hacia el sensor del mismo situado en el panel delantero del receptor durante su funcionamiento.

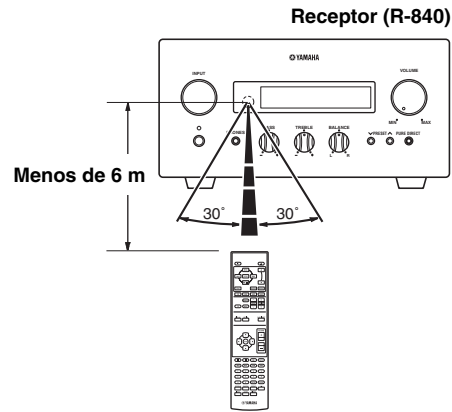

### Notas

- El área entre el mando a distancia y el receptor debe estar libre de obstáculos.
- No derrame agua u otros líquidos sobre el mando a distancia.
- No deje caer el mando a distancia.
- No deje ni guarde el mando a distancia en los siguientes tipos de condiciones:
  - alta humedad, por ejemplo, cerca de un baño
  - alta temperatura, por ejemplo, cerca de un calefactor o una estufa
  - temperaturas extremadamente bajas
  - lugares polvorientos.
- No exponga el sensor del mando a distancia a fuentes de luz intensa, en concreto, a lámparas fluorescentes tipo inversor. Si lo hace, es posible que el mando a distancia no funcione correctamente. En caso necesario, coloque el sistema lejos de fuentes de luz directa.

## Ajuste del reloj

Antes de iniciar la operación de reproducción, siga el procedimiento que se describe a continuación para ajustar el reloj del receptor.

### Notas

- Utilice el mando a distancia para ajustar el reloj. El reloj no se puede ajustar mediante los botones del receptor.
- El receptor permite visualizar el reloj en formato de 24 horas.
- Si no toca ninguna tecla durante 90 segundos, el receptor vuelve al modo normal.

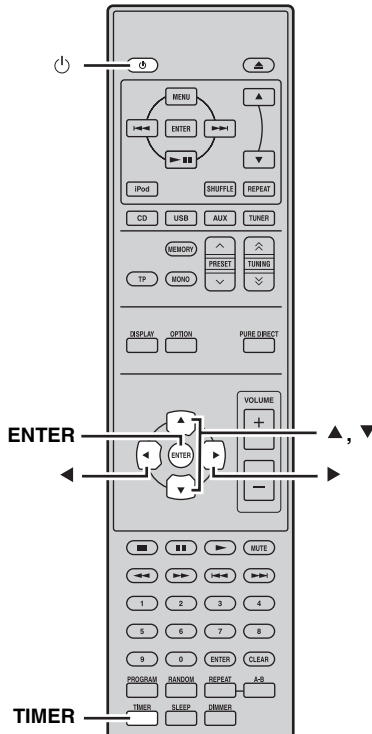

### 1 Pulse para encender el receptor.

El visualizador del panel delantero se enciende.

### 2 Pulse **TIMER** para ver la hora actual.

Si el reloj no está ajustado, "SET TIME" parpadeará en el visualizador.

Pulse ENTER para proseguir desde el paso 3.

### 3 Pulse **▲/▼** para seleccionar "TIME" y pulse **ENTER**.

El receptor entra en el modo de ajuste del reloj. Los cuatro dígitos empiezan a parpadear.

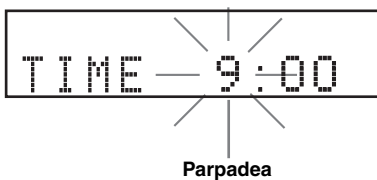

### 4 Ajuste la hora utilizando **▲/▼** y pulse **▶**.

Los dígitos de los minutos empiezan a parpadear.

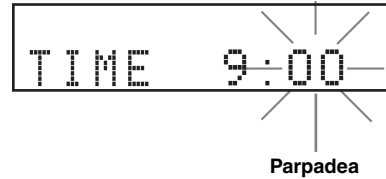

### 5 Ajuste los minutos utilizando **▲/▼** y pulse **ENTER**.

Los dígitos de la hora y los minutos empiezan a parpadear.

Para modificar la hora o los minutos de nuevo, pulse **▲** o **▼**, siga los pasos 4 y 5 y prosiga desde el paso 6.

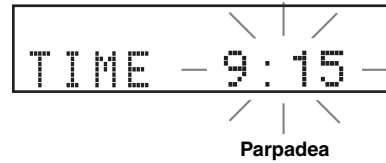

### 6 Pulse **ENTER**.

El reloj ya está ajustado.

Los segmentos de la hora y los minutos dejan de parpadear y permanecen fijos. El receptor vuelve al modo normal.



Puede volver a la pantalla anterior pulsando **◀**.

# OPERACIONES DEL SISTEMA

Siga el procedimiento que se describe a continuación para seleccionar una fuente de entrada y ajustar la configuración del sonido en el sistema.

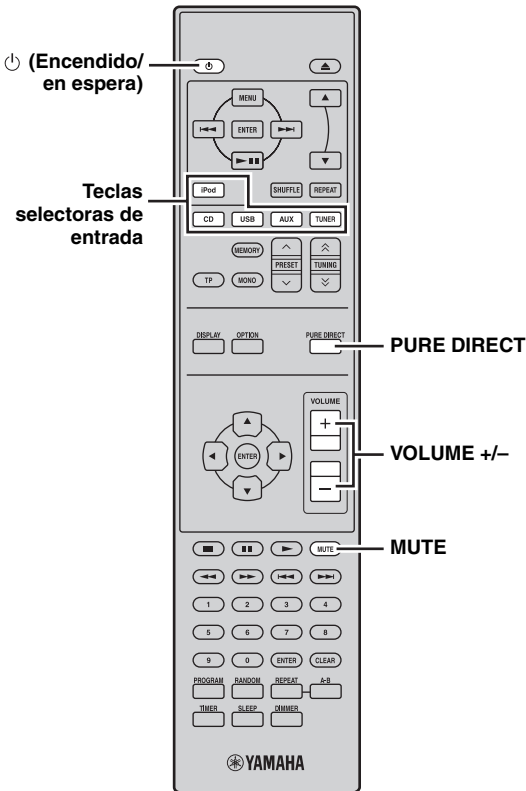
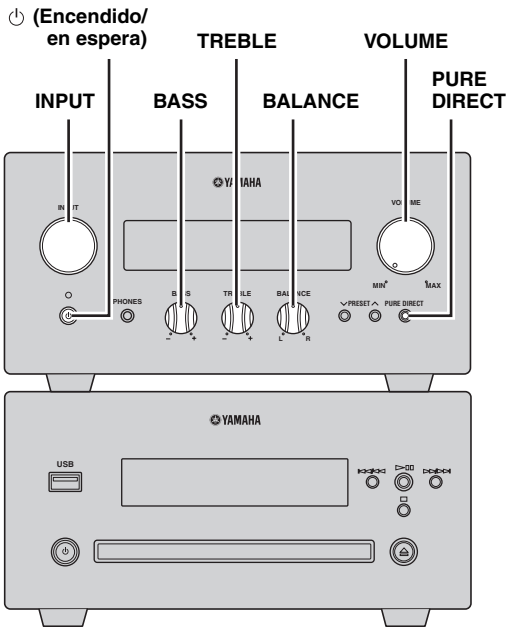

## Operaciones básicas del sistema

- 1 Pulse (encendido/en espera) para encender el receptor.**  
Según el modo de entrada del receptor, el reproductor CD también se enciende mediante la conexión de control del sistema ( p.8). El visualizador del panel delantero se enciende.



El sistema cuenta con la función de espera automática ( p.24), que pone automáticamente el sistema en modo de espera si no se utiliza durante 30 minutos estando el receptor en modo de entrada CD o USB.

- 2 Pulse una de las teclas selectoras de entrada (o gire INPUT en el panel delantero) para seleccionar la fuente de entrada deseada.**

- 3 Inicie la reproducción en el componente seleccionado o seleccione una emisora de radio.**

Para obtener información sobre la reproducción de discos/dispositivos USB, vea la página 15, y para obtener información sobre la sintonización, vea la página 18.

- 4 Pulse VOLUME +/- (o gire VOLUME en el panel delantero) para ajustar el volumen al nivel deseado.**

- 5 Gire BASS, TREBLE o BALANCE en el panel delantero del receptor para ajustar los parámetros siguientes.**

- BASS:** Ajusta la repuesta de frecuencia baja.
- TREBLE:** Ajusta la repuesta de frecuencia alta.
- BALANCE:** Ajusta el nivel del sonido de cada canal de altavoz derecho e izquierdo.

### ■ Modo Pure Direct

El modo Pure Direct omite el circuito de mando a distancia de tono y apaga el visualizador del panel delantero, permitiéndole disfrutar de un sonido de alta fidelidad puro.

### Pulse PURE DIRECT (o PURE DIRECT en el panel delantero) para activar el modo Pure Direct.

El visualizador del panel delantero se apagará automáticamente, y PURE DIRECT aparecerá retroiluminado en azul en el panel delantero.

#### Notas

- Si realiza cualquier operación mientras el modo Pure Direct está activado, el visualizador del panel delantero se encenderá brevemente para indicar que se ha recibido el comando.
- Con el modo Pure Direct encendido, no estarán disponibles las opciones BASS, TREBLE ni BALANCE.

### Para desactivar el modo Pure Direct

Pulse PURE DIRECT de nuevo. La luz de fondo con el mensaje PURE DIRECT se apaga y el visualizador del panel delantero se enciende.

### ■ Silenciar el sonido (MUTE)

#### Pulse MUTE para reducir el nivel de sonido actual en 20dB aproximadamente.

Aparecerá "MUTE ON" en el visualizador del panel delantero.

Pulse MUTE de nuevo para restaurar la salida de audio en el nivel de sonido anterior.

## Cambio del brillo del visualizador del panel delantero

Puede reducir la iluminación del visualizador del panel delantero del receptor. El visualizador del panel delantero del reproductor CD también reduce su iluminación mediante la conexión de control del sistema (ver p.8). (El ajuste predeterminado es "DIMMER OFF".)

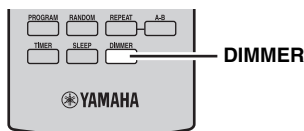

### Pulse DIMMER.

Puede elegir el brillo deseado para el visualizador del panel delantero entre normal (brillante), intermedio y reducido.

## Utilización de auriculares

Puede conectar los auriculares al jack PHONES del panel delantero del receptor.

El sonido de los altavoces y del altavoz de graves se detendrá.

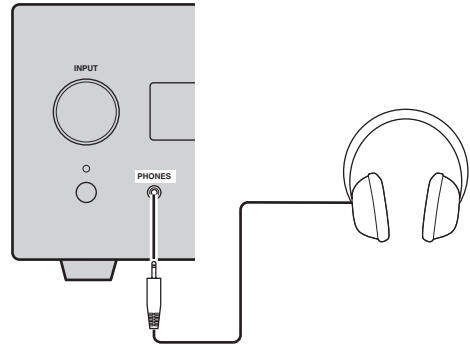

# OPERACIONES CON DISCOS Y DISPOSITIVOS USB

Puede disfrutar de la reproducción de sus discos CD de audio, y archivos MP3 o WMA grabados en un disco/dispositivo USB. Según el disco/dispositivo USB, es posible que algunas operaciones sean diferentes o estén limitadas. Antes de reproducirlos, compruebe la compatibilidad de su disco/dispositivo USB con este sistema (véase p.3).

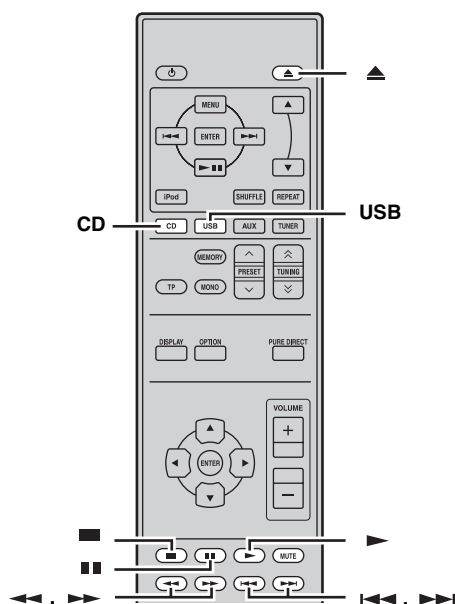

## ■ Para iniciar la reproducción del dispositivo USB

**1 Seleccione USB como fuente de entrada (véase p.13).**

**2 Conecte su dispositivo USB al puerto USB del reproductor CD.**

Aparece el número total de archivos.

El tiempo de lectura puede superar los 30 segundos en función del número de archivos/carpetas.

**3 Pulse ► para iniciar la reproducción.**

Los archivos se reproducen en la secuencia de fecha y hora en que se crearon.

### Notas

- El tiempo total de reproducción no aparece para los dispositivos USB.
- Si el dispositivo USB está dividido en particiones, sólo se mostrará la primera partición.
- Es posible que algunos archivos no funcionen correctamente en función de las especificaciones del dispositivo USB.
- Los archivos protegidos con copyright no se pueden reproducir.
- Este sistema puede reproducir archivos de 4 GB o menos.

## Para detener la reproducción

Pulse ■.

Con los CD de audio, en el panel delantero aparece el número total de pistas y el tiempo total del disco, y con los discos MP3/WMA o dispositivos USB, aparece el número total de archivos.

## Para hacer una pausa en la reproducción

Pulse ■■.

Para volver a la reproducción normal, pulse ■■.

## Para saltar pistas

- Para volver al principio de la pista actual, pulse ◀◀.
- Para saltar a la pista siguiente, pulse ▶▶.
- Para saltar a la pista anterior, pulse rápidamente ◀◀ dos veces.

## Para avanzar o retroceder rápidamente

- Para retroceder rápidamente, pulse ◀◀.
- Para avanzar rápidamente, pulse ▶▶.

Para volver a la reproducción normal, pulse ►.



Durante el avance rápido o el retroceso rápido sólo se escucha un leve sonido.

## Operaciones de reproducción

### ■ Para iniciar la reproducción del disco

**1 Seleccione CD como fuente de entrada (véase p.13).**

**2 Pulse △ para abrir la bandeja del disco y cargue un CD.**

**3 Pulse ►.**

La reproducción comienza automáticamente.

Para los CD de audio, la reproducción comienza desde la primera pista y, para los archivos MP3 o WMA, la reproducción comienza en orden alfanumérico según el nombre de archivo.



También puede cerrar la bandeja del disco pulsando △ en el panel delantero del reproductor CD.

## Cambio de la visualización de información de reproducción

Puede cambiar la información de reproducción del disco que aparece en el visualizador del panel delantero del reproductor CD. La información disponible varía en función del tipo de disco/dispositivo USB.

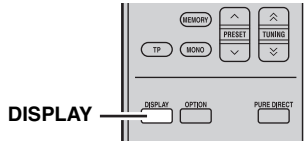

**Pulse repetidamente DISPLAY mientras reproduce un disco/dispositivo USB.**

Cada vez que pulsa la tecla, la visualización de información cambia como se describe en “Información de reproducción para CDs de audio” y “Información de reproducción para archivos MP3 o WMA grabados en discos/dispositivos USB”.

### Notas

- Puede que determinada información no se encuentre disponible según el disco/dispositivo USB.
- Algunos caracteres especiales no se mostrarán bien.

### ■ Información de reproducción para CDs de audio

La información siguiente puede visualizarse durante la reproducción de un CD de audio.

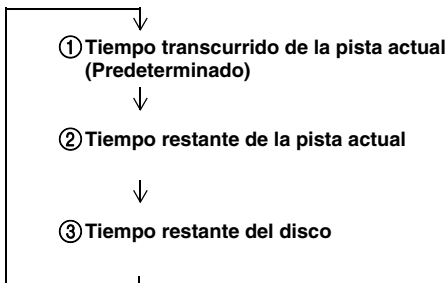

### ■ Información de reproducción para archivos MP3 o WMA grabados en discos/dispositivos USB

La información siguiente está disponible durante la reproducción de un disco MP3 o WMA/dispositivo USB.

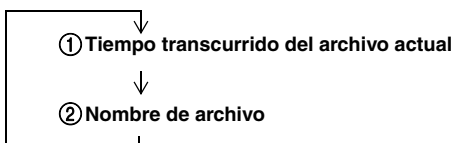

### Nota

Una vez mostrado el nombre de archivo durante unos segundos, la pantalla vuelve automáticamente a la visualización de tiempo transcurrido.

## Repetición de la reproducción (Repeat Play)

Puede reproducir repetidamente una sola pista o todas las pistas de un disco/dispositivo USB.

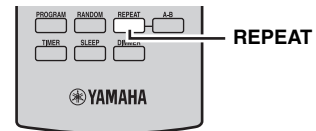

**1 Reproduzca el disco/dispositivo USB que desee repetir.**

**2 Durante la reproducción del disco/dispositivo USB, pulse REPEAT para seleccionar el modo de repetición de reproducción.**

Cada vez que pulsa la tecla, el indicador del modo de repetición de reproducción del visualizador del panel delantero del reproductor CD cambia de la forma siguiente.

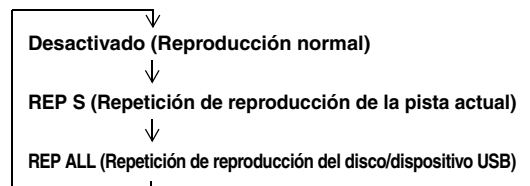

### Para cancelar la repetición de reproducción

Pulse repetidamente REPEAT para que el indicador del modo de repetición de reproducción desaparezca del visualizador del panel delantero.

### Nota

El modo de repetición de reproducción se cancela cuando se extraiga el disco/dispositivo USB.



“REP OFF” aparece cuando el sistema se ajusta en el modo Pure Direct.

## Repetición de un fragmento especificado (Repeat A-B)

Puede repetir un fragmento especificado de una pista.

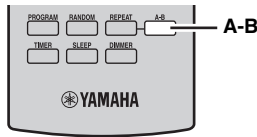

### 1 Pulse A-B para establecer el punto de inicio de la repetición de reproducción.

“REP” y “A-” se encienden en el visualizador del panel delantero del reproductor CD.

### 2 Pulse A-B para establecer el punto de finalización de la repetición de reproducción.

“A-B” se enciende en el visualizador.

El fragmento seleccionado se reproduce repetidamente.

### Para cancelar la repetición de A-B

Pulse A-B de nuevo para que “A-B” desaparezca del visualizador del panel delantero.

#### Notas

- No puede definir la repetición de A-B de forma que comience en una pista y finalice en otra.
- Esta operación no está disponible para los archivos MP3 o WMA grabados en un disco/dispositivo USB.
- Si detiene la reproducción pulsando ■, la repetición de A-B se cancelará.
- La repetición de A-B no se puede utilizar cuando esta unidad se encuentra en modo Pure Direct.

## Reproducción en orden aleatorio (Random Play)

Puede reproducir pistas del disco/dispositivo USB en orden aleatorio.

#### Nota

Cuando reproduzca un disco/dispositivo USB en el modo de reproducción aleatoria, el tiempo restante del disco/dispositivo USB no se podrá visualizar.

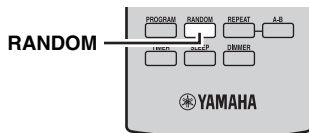

### Pulse RANDOM mientras la reproducción está detenida.

El indicador RANDOM se enciende en el visualizador del panel delantero del reproductor CD y empieza la reproducción aleatoria.

### Para cancelar la reproducción aleatoria

Pulse ■.

## Personalización del orden de reproducción (Program Play)

Puede personalizar el orden de reproducción de hasta 50 pistas guardadas en un CD de audio. Esta operación no está disponible para los discos de datos y los dispositivos USB.

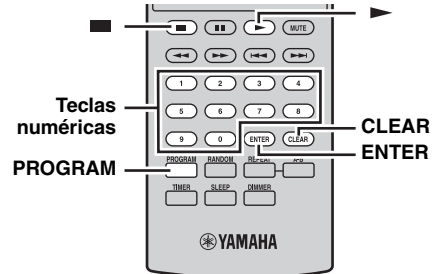

### 1 Pulse ■ para detener la reproducción.

### 2 Pulse PROGRAM.

El reproductor CD entra en el modo de entrada de programa y el indicador PROG se enciende en el visualizador del panel delantero.

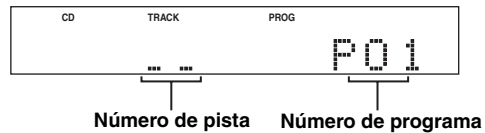

### 3 Use las teclas numéricas para introducir el número de la pista que desee reproducir y pulse ENTER.

Ejemplo: para seleccionar el número de pista 8, pulse 8 y luego pulse ENTER para confirmar la entrada. El visualizador del panel delantero muestra el número total de pistas y luego la pantalla de programa. Repita este paso hasta programar todas las pistas deseadas.

### 4 Pulse ► para iniciar la reproducción programada.

### Para borrar la última pista programada

Pulse CLEAR en el modo de entrada de programa. Se borra la última pista programada.

### Para borrar todas las pistas programadas

Pulse CLEAR después de salir del modo de entrada de programa.

Se borran todas las pistas programadas.

El visualizador de apagará al cabo de 2 segundos.

#### Nota

Si abre la bandeja del disco o pone el reproductor CD en modo de espera, el programa se borrará automáticamente.

# SINTONIZACIÓN DE FM

Hay 2 métodos de sintonización: automático y manual. También puede utilizar las funciones de presintonización automática y manual para guardar hasta 30 emisoras.

## Sintonización automática

La sintonización automática es eficaz cuando las señales de emisoras son intensas y no hay interferencias.

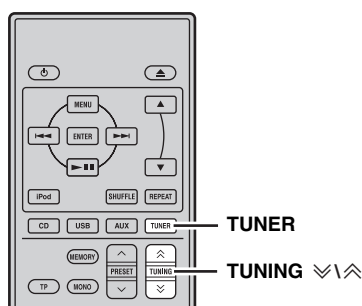

**1** Pulse TUNER para poner el receptor en el modo FM.

**2** Mantenga pulsado TUNING  $\wedge/\vee$  durante más de 2 segundos para comenzar la sintonización automática.

Cuando el receptor sintoniza una emisora, el indicador TUNED se enciende y la frecuencia de la emisora recibida se muestra en el visualizador del panel delantero.

- Pulse  $\vee$  para sintonizar una frecuencia más baja.
- Pulse  $\wedge$  para sintonizar una frecuencia más alta.

## Sintonización manual

Si la señal recibida de la emisora que desea seleccionar es débil, sintonícela manualmente.

**1** Pulse TUNER para poner el receptor en el modo FM.

**2** Pulse TUNING  $\wedge/\vee$  para sintonizar manualmente la emisora deseada.

## Presintonización automática

Siga el procedimiento que se describe a continuación para presintonizar automáticamente emisoras de radio.

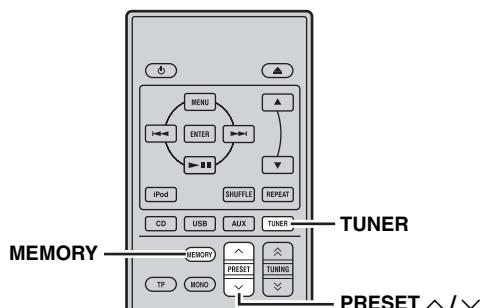

**1** Pulse TUNER para poner el receptor en el modo FM.

**2** Mantenga pulsado MEMORY durante más de 2 segundos.

El indicador PRESET empieza a parpadear en el visualizador del panel delantero y comienza la presintonización automática de emisoras. Una vez finalizada la búsqueda en todas las frecuencias, la presintonización se detiene automáticamente.

- La búsqueda empieza por la frecuencia más baja y prosigue hasta la frecuencia más alta.
- El receptor asigna automáticamente un número de presintonización a cada emisora detectada.
- Para cancelar la búsqueda, pulse MEMORY.

### Notas

- Puede presintonizar hasta 30 emisoras de FM.
- Cualquier dato de emisora guardado con un número de emisora presintonizada se cancela al guardar una emisora nueva con el mismo número de emisora presintonizada.



## Presintonización manual

Puede guardar hasta 30 emisoras.

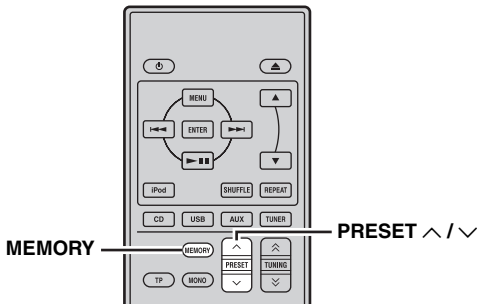

### 1 Sintonice una emisora de radio que quiera presintonizar.

Vea la página 18 para conocer las instrucciones de sintonización.

### 2 Pulse MEMORY.

El indicador PRESET parpadea en el visualizador del panel delantero durante unos 5 segundos.

### 3 Pulse repetidamente PRESET ^ / v para seleccionar un número de emisora presintonizada mientras el indicador PRESET está parpadeando.

### 4 Pulse MEMORY para guardar mientras el indicador PRESET parpadea.

El indicador PRESET se enciende en el visualizador del panel delantero.

### 5 Repita los pasos 1 a 4 hasta guardar todas las emisoras deseadas.

## Selección de emisoras presintonizadas

Puede sintonizar cualquier emisora deseada con solo seleccionar el número en el que se ha guardado (ver p.18).

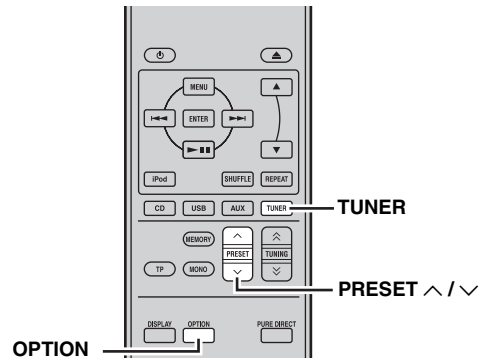

### Pulse PRESET ^ / v repetidamente para seleccionar una emisora presintonizada.



- También puede utilizar el panel delantero para seleccionar emisoras presintonizadas. Pulse PRESET v / ^ repetidamente para seleccionar una emisora presintonizada.
- Cuando pulsa PRESET v / ^ en el panel delantero del receptor en modo de espera, el receptor automáticamente activa el sintonizador y sintoniza la emisora presintonizada que seleccionó anteriormente.

### ■ Para eliminar la emisora presintonizada

#### 1 Pulse TUNER para poner la unidad en modo FM.

#### 2 Pulse OPTION para que se muestre el menú de opciones. Pulse ^ / v para seleccionar "PRESET DEL" y pulse ENTER.

#### 3 Pulse ^ / v para seleccionar el número de presintonización que desea eliminar y pulse ENTER.

La emisora presintonizada ya está borrada.

Puede continuar borrando emisoras presintonizadas en esta pantalla. Repita los pasos 2 y 3 hasta eliminar todas las emisoras innecesarias.

### Para cancelar la operación de eliminación

Pulse OPTION.

# SINTONIZACIÓN DEL SISTEMA DE DATOS DE RADIO (MODELOS DE EUROPA SOLAMENTE)

El sistema de datos de radio (modelos de Europa solamente) es un sistema de transmisión de datos usado por emisoras de FM de muchos países. La función de sistema de datos de radio se realiza entre las emisoras que forman la red. Este receptor puede recibir varios datos del sistema de datos de radio como PS (servicio de programas), PTY (tipo de programa), RT (texto de radio), CT (hora del reloj) y TP (programa de tráfico) cuando se reciben emisoras del sistema de datos de radio.

## Visualización de información del sistema de datos de radio

Use esta función para visualizar los 4 tipos de información del sistema de datos de radio: PS (servicio de programas), PTY (tipo de programa), RT (texto de radio) y CT (hora del reloj).

### Notas

- Sólo puede seleccionar los modos del sistema de datos de radio que ofrece la emisora.
- Si las señales que están siendo recibidas no son lo suficientemente intensas, el receptor no podrá utilizar los datos del sistema de datos de radio. En particular, el modo "RT" requiere una gran cantidad de datos y puede no estar disponible incluso cuando otros modos del sistema de datos de radio sí lo están.
- Si la intensidad de señal se debilita debido a interferencias externas mientras el receptor está recibiendo datos del sistema de datos de radio, puede que la recepción se corte repentinamente y "...WAIT" aparezca en el visualizador del panel delantero.
- Cuando se selecciona el modo "RT", el receptor puede mostrar información del programa mediante un máximo de 64 caracteres alfanuméricos, incluida la diéresis. Los caracteres no disponibles se muestran con "\_" (subrayado).

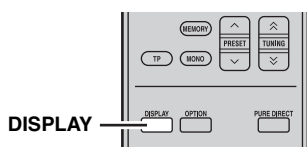

Para obtener descripciones de los tipos de programa, vea la tabla siguiente:

Tipo de programa	Descripciones
News	Noticias
Affairs	Temas actuales
Info	Información
Sport	Deportes
Educate	Educación
Drama	Drama
Culture	Cultura
Science	Ciencia
Varied	Varios
Pop M	Música Pop
Rock M	Música rock
Easy M	Música fácil de escuchar
Light M	Música clásica ligera
Classics	Música clásica seria
Other M	Otra música

Mientras sintoniza una emisora del sistema de datos de radio, pulse repetidamente DISPLAY para seleccionar el modo de visualización del sistema de datos de radio.

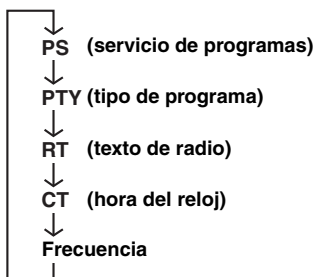

## Utilización del servicio de datos TP (programa de tráfico)

Utilice esta función para recibir el servicio de datos TP (programa de tráfico) de la red de emisoras que conforman el sistema de datos de radio.

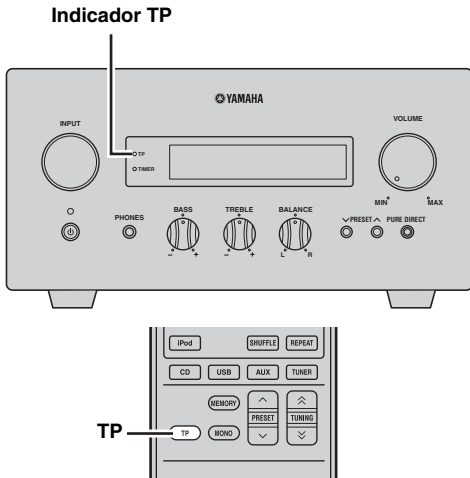

**1 Sintonice la emisora del sistema de datos de radio deseada.**

**2 Pulse TP.**

“TP SEARCH” parpadea en el visualizador del panel delantero durante unos tres segundos y se inicia la búsqueda.

El indicador TP del receptor parpadea durante la búsqueda.

Cuando se recibe el programa de tráfico, el indicador TP permanece fijo y la búsqueda se detiene.

Si pulsa TP, se reanuda la búsqueda.

Si el receptor no recibe el programa de tráfico, el indicador TP se apaga y aparece “NO TP” en el visualizador. El receptor vuelve su estado anterior.

### Para cancelar la búsqueda

Pulse TP durante la búsqueda.

## Ajustes CT (hora del reloj)

Puede utilizar la información CT recibida de las emisoras del sistema de datos de radio para ajustar el reloj incorporado del receptor.

**1 Pulse OPTION.**

Aparecerá un elemento del menú de opciones en el visualizador del panel delantero.

**2 Pulse ▲/▼ para seleccionar “AUTO CLOCK” y pulse ENTER.**

**3 Pulse ▲/▼ para seleccionar “ON” u “OFF” y luego pulse ENTER.**

Se muestra el estado “AUTO CLOCK”.

El ajuste predeterminado es “ON”.

ON: ajusta automáticamente el reloj del receptor utilizando la información CT.

OFF: no ajusta el reloj del receptor.

### Para salir el menú de opciones

Pulse OPTION.

# AJUSTE DEL TEMPORIZADOR

El receptor dispone de 2 tipos de funciones de temporizador. El reproductor CD también se enciende o se pone en modo de espera automáticamente mediante la conexión de control del sistema (☞p.8).

## Ajuste del temporizador de encendido y espera

El temporizador de encendido y espera automáticamente enciende el receptor o lo pone en modo de espera a la hora especificada. También puede especificar una entrada que el receptor seleccionará automáticamente cuando el temporizador de encendido y espera la encienda.

### Notas

- No puede ajustar el temporizador de encendido y espera si antes no ajusta el reloj (☞p.12).
- Si no toca ninguna tecla durante más de 30 segundos desde que realiza la última operación con teclas, las operaciones que haya realizado se borrarán de la memoria y aparecerá la visualización normal.

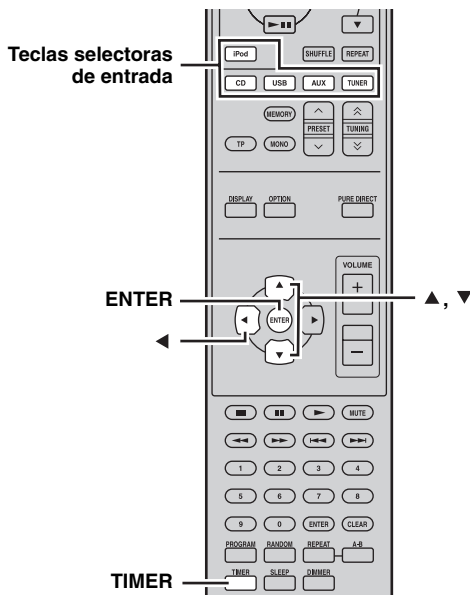
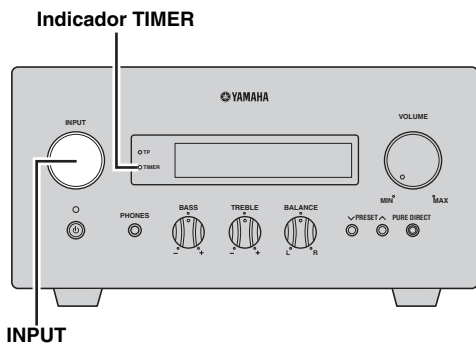

### 1 Pulse TIMER y ▲/▼ para seleccionar “TIMER” y luego pulse ENTER.

El receptor entra en el modo de ajuste del temporizador. El indicador TIMER parpadea en el visualizador del panel delantero.

### 2 Pulse ▲ o ▼ para seleccionar “ON” (temporizador activado) o “OFF” (temporizador desactivado) y pulse ENTER.

ON: aparece la pantalla de ajuste del reloj temporizador. Prosiga desde el paso 3.

OFF: el indicador TIMER se apaga y el receptor vuelve al modo normal.

### Nota

Para desactivar el temporizador, seleccione “OFF”. Una vez activado el temporizador, el ajuste del temporizador y el indicador TIMER permanecen encendidos hasta que seleccione “OFF”.

### 3 Ajuste la hora de inicio del temporizador.

Para conocer detalles sobre cómo ajustar el reloj, vea los pasos 4 al 6 de “Ajuste del reloj” (☞p.12).

### 4 Pulse ▲/▼ o una tecla selectora de entrada para seleccionar la fuente de entrada que se va a utilizar cuando el temporizador encienda el receptor, y pulse ENTER.

El receptor selecciona la fuente de entrada automáticamente cuando se enciende mediante el temporizador de encendido y espera.

Si se ha seleccionado FM como fuente de entrada, el número de presintonización (p.ej., “P01”) aparecerá en visualizador del panel delantero. Pulse ▲/▼ para seleccionar el número de presintonización de la emisora que desee oír cuando se active el temporizador y, a continuación, pulse ENTER.

Si selecciona “---” (predeterminado), el receptor seleccionará la emisora que sintonizó previamente. Si no se ha registrado ninguna emisora como emisora presintonizada, aparecerá “---”. Pulse ENTER y prosiga desde el paso 5.

Sólo puede seleccionar una emisora presintonizada. Registre de antemano la emisora que desee oír como emisora presintonizada cuando se active el temporizador (☞p.19).

### Nota

No puede seleccionar AUX como fuente de entrada.

## 5 Pulse ▲/▼ para ajustar el tiempo de funcionamiento del receptor.

Puede seleccionar una extensión de tiempo de 30 a 90 minutos, en pasos de 10 minutos. Seleccione "--" si no desea que el receptor pase automáticamente al modo de espera.

## 6 Pulse ENTER para completar el ajuste del temporizador.

El indicador TIMER se ilumina.

## 7 Pulse ⏻ para poner el receptor en el modo de espera.

El receptor se encenderá automáticamente a la hora especificada.

### Para cancelar la operación de ajuste del temporizador

Pulse TIMER durante la operación.



Puede volver a la pantalla anterior pulsando ◀.

## Ajuste del temporizador para dormir

El temporizador para dormir pone el receptor en modo de espera después de transcurrido un tiempo especificado.

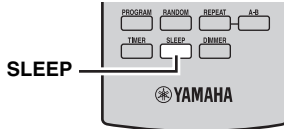

### Pulse repetidamente SLEEP para seleccionar la duración deseada.

Cada vez que pulsa la tecla, la duración cambia de la forma siguiente.

El indicador SLEEP se enciende en el visualizador del panel delantero.

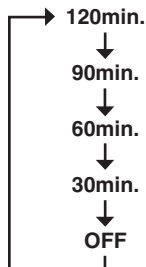

- El temporizador para dormir se cancela si pone el receptor en modo de espera.

- Si pulsa SLEEP una vez mientras el temporizador para dormir está activado, el tiempo restante aparecerá en el visualizador del panel delantero.

### Para cancelar el temporizador para dormir

Pulse repetidamente SLEEP para seleccionar "OFF".

# AJUSTE DEL MODO DE DE ESPERA AUTOMÁTICA

La función de espera automática pone el sistema automáticamente en modo de espera automática cuando CD o USB se seleccionan como fuente de entrada y el sistema no se utiliza durante 30 minutos.

## Notas

- A menos que conecte bien el receptor y el reproductor CD con el cable de control de sistema suministrado (véase p.8), esta función no funciona en el sistema.
- Esta función no funciona en el sistema durante la reproducción.

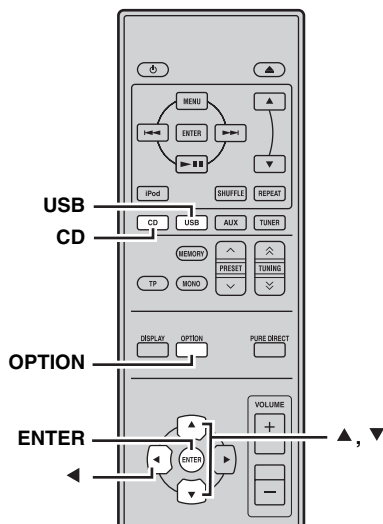

### 1 Pulse CD o USB para seleccionar una fuente de entrada, y pulse OPTION.

“AUTO STBY” aparecerá en el visualizador del panel delantero.

### 2 Pulse ENTER.

Se muestra el ajuste actual.

### 3 Pulse ▲/▼ para seleccionar “ON” u “OFF”.

El ajuste predeterminado es “ON”.

### 4 Pulse ENTER para confirmar el ajuste.

“AUTO STBY” vuelve a aparecer en el visualizador.

### 5 Pulse OPTION.

El receptor vuelve al modo normal.

### Para cancelar la operación de ajuste

Pulse OPTION durante la operación.



Puede volver a la pantalla anterior pulsando ◀.

# CONTROL iPod™

Además de controlar el receptor (R-840) y el reproductor CD (CD-640), puede manejar su iPod colocado en el acoplador para iPod a través del mando a distancia suministrado.

## Utilización iPod™

Una vez que haya colocado el iPod en el acoplador para iPod, podrá disfrutar de la reproducción del mismo utilizando el mando a distancia suministrado.

Cuando conecta el iPod durante la reproducción, el sistema cambia automáticamente al modo iPod.

### Notas

- Sólo son compatibles los iPod (Click and Wheel), iPod nano, iPod Classic, iPod mini e iPod touch.
- Algunas funciones pueden no ser compatibles dependiendo del modelo o de la versión del software de su iPod.

Para conocer una lista completa de los mensajes de estado que aparecen en el visualizador del panel delantero del receptor, vea la sección "iPod" en "SOLUCIÓN DE PROBLEMAS" (p.27).

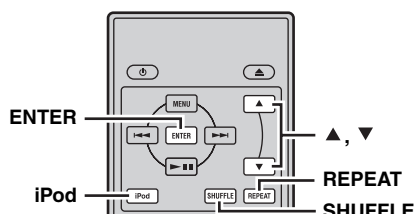

- Vea la pantalla del iPod para controlar el menú.
- Utilice el iPod mediante los controles del iPod o el mando a distancia suministrado.

### ■ Repetición de la reproducción (Repeat Play)

Puede reproducir repetidamente una sola pista o un grupo de pistas del iPod.

#### Pulse REPEAT.

Cada vez que pulsa la tecla, cambia el modo de repetición de reproducción. El cuadro siguiente es un ejemplo de cómo cambia el modo con cada pulsación de la tecla. Compruebe el modo actualmente seleccionado en la pantalla del iPod.

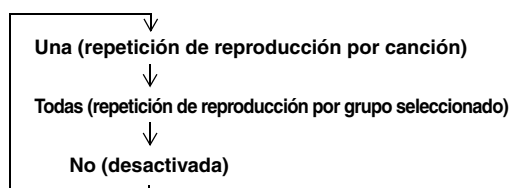

### ■ Reproducción en orden aleatorio (Shuffle Play)

Puede reproducir canciones o álbumes de su iPod de forma aleatoria.

#### Pulse SHUFFLE.

Cada vez que pulsa la tecla, cambia el modo de reproducción aleatoria. El cuadro siguiente es un ejemplo de cómo cambia el modo con cada pulsación de la tecla. Compruebe el modo actualmente seleccionado en la pantalla del iPod.

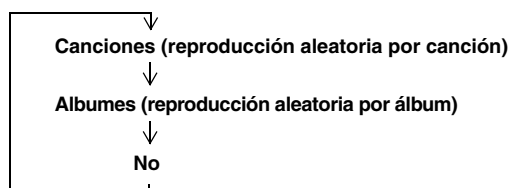

El mando a distancia suministrado dispone de las mismas teclas de función que el iPod. De este modo, las teclas se corresponden entre sí.

**1** Pulse iPod para seleccionar iPod como fuente de entrada.

**2** Coloque el iPod en el acoplador para iPod.

**3** Pulse ▲/▼ para utilizar el menú del iPod y, a continuación, pulse ENTER para comenzar la reproducción de la canción seleccionada (o grupo de canciones).

# SOLUCIÓN DE PROBLEMAS

Consulte la tabla siguiente cuando este sistema no funcione correctamente. Si el problema que está teniendo no se encuentra en la lista o las instrucciones no sirven de ayuda, apague el sistema, desconecte el cable de alimentación y póngase en contacto con el centro de servicio o un concesionario de Yamaha autorizado.

## Receptor (R-840)

### ■ General

Problema	Causa	Remedio	Vea la página
<b>El receptor no se enciende o entra en el modo de espera poco después de conectarse la alimentación.</b>	El cable de alimentación no está conectado o la clavija no está totalmente insertada.	Conecte firmemente el cable de alimentación.	8
	El receptor ha sido expuesto a una descarga eléctrica externa intensa (rayo o electricidad estática intensa).	Ponga el receptor en el modo de espera, desconecte el cable de alimentación, vuelva a conectarlo después de 30 segundos y luego utilice normalmente el receptor.	—
	Se ha producido un cortocircuito en el cable y se ha activado el circuito de protección.	Asegúrese de que todas las conexiones de los cables de altavoz del receptor y de todos los altavoces se han realizado correctamente y que todos los cables de las conexiones existentes están en contacto exclusivo con su conexión correspondiente.	8
	La temperatura interna es demasiado alta y el circuito de protección se ha activado.	Espere aproximadamente 1 hora para que se enfríe el receptor y, a continuación, vuelva a encenderlo.	8
<b>No hay sonido</b>	Conexiones de los cables de entrada o salida mal hechas.	Conecte los cables correctamente. Si el problema persiste, es posible que los cables estén dañados.	8
	No se ha seleccionado una fuente de entrada apropiada.	Seleccione una fuente de entrada apropiada con el selector INPUT del panel delantero (o con las teclas selectoras de entrada del mando a distancia).	—
	Las conexiones de los altavoces no están seguras.	Asegure las conexiones.	8
	El volumen está bajo.	Suba el volumen.	—
	El sonido está en silencio.	Pulse MUTE o VOLUME +/- para reactivar la salida de audio y ajuste el volumen.	7
	Hay señales que el reproductor no puede reproducir y que están introduciéndose desde un componente fuente como puede ser un CD-ROM.	Reproduzca una fuente cuyas señales pueda reproducir el receptor.	—
<b>El sonido se apaga repentinamente.</b>	El temporizador ha apagado el receptor.	Encienda el receptor y reproduzca la fuente de nuevo.	—
<b>Sólo se oye sonido a través del altavoz de un lado.</b>	Los cables no están bien conectados.	Conecte los cables correctamente. Si el problema persiste, es posible que los cables estén dañados.	8
<b>Hay interferencia de ruido procedente de un equipo digital o de radiofrecuencia.</b>	El receptor está demasiado cerca de un equipo digital o de alta frecuencia.	Separe más el receptor de ese equipo.	—
<b>El sonido está distorsionado.</b>	El nivel de sonido es demasiado alto.	Ajusta el nivel del sonido.	13
<b>"CHK SP WIRE" aparece en el visualizador.</b>	Se ha producido un cortocircuito en los cables de los altavoces.	Asegúrese de que los cables de altavoz están conectados correctamente.	8



## ■ FM

Problema	Causa	Remedio	Vea la página
<b>La recepción estéreo por FM tiene ruido.</b>	Las características de las emisiones en estéreo de FM pueden causar este problema cuando el transmisor está muy lejos o la entrada de la antena es mala.	Verifique las conexiones de la antena.	8
		Procure utilizar una antena de FM direccional de alta calidad.	—
<b>Hay distorsión y no se puede obtener una recepción nítida a pesar de utilizar una buena antena de FM.</b>	Hay interferencias de trayectorias múltiples.	Ajuste la posición de la antena para eliminar las interferencias de trayectorias múltiples.	—
<b>La emisora deseada no se puede sintonizar con el método de sintonización automática.</b>	La señal es demasiado débil.	Utilice una antena de FM direccional de alta calidad.	—
		Utilice el método de sintonización manual.	18
<b>Las emisoras presintonizadas previamente ya no se pueden sintonizar.</b>	El receptor ha estado desconectada durante mucho tiempo.	Ajuste de emisoras presintonizadas.	18

## ■ iPod

### Nota

Si se produce un error de transmisión pero no se muestra ningún mensaje de estado en el visualizador del panel delantero, compruebe la conexión entre el receptor y el iPod (véase p.10).

Mensaje de estado	Causa	Remedio	Vea la página
CONNECT ERR	Hay un problema con la trayectoria de señal de su iPod al receptor.	Apague el receptor e intente restablecer su iPod.	10
UNKNOWN TYP	El iPod que está siendo usado no es compatible con el receptor.	Sólo son compatibles los iPod (Click and Wheel), iPod nano, iPod Classic, iPod mini e iPod touch.	—
CONNECTED	El iPod está correctamente colocado en el acoplador para iPod y la conexión entre su iPod y el receptor se ha realizado correctamente.		
NOT CONNECT	El iPod se ha extraído del acoplador para iPod del receptor.	Vuelva a colocar su iPod en el acoplador para iPod del receptor.	10
CAN'T PLAY	El receptor no puede reproducir las canciones actualmente guardadas en su iPod.	Compruebe que las canciones actualmente guardadas en su iPod puedan reproducirse.	—
		Guarde en su iPod algunos otros archivos de música que puedan reproducirse.	—

## Mando a distancia

Problema	Causa	Remedio	Vea la página
<b>El mando a distancia no funciona o no funciona bien.</b>	Es posible que el mando a distancia se esté utilizando fuera de su radio de acción.	Para obtener información sobre el radio de acción del mando a distancia, vea "Utilización del mando a distancia".	11
	El sensor del mando a distancia de este sistema puede ser expuesto a rayos de luz solar o eléctrica directa (lámparas fluorescentes tipo inversor).	Cambie la iluminación o la orientación de este sistema.	11
	Es posible que las pilas se hayan agotado.	Sustituya las pilas por otras nuevas.	11
	Hay obstáculos entre el sensor de este sistema y el mando a distancia.	Retire los obstáculos.	11
	El cable de control del sistema está desconectado del conector del sistema del receptor y/o reproductor CD.	Conecte firmemente el receptor y el reproductor CD con el cable de control del sistema.	8

## Reproductor CD (CD-640)

Problema	Causa	Remedio	Vea la página
<b>No se conecta la alimentación eléctrica.</b>	El enchufe no está completamente insertado.	Conecte firmemente el cable de alimentación.	8
	El receptor y el reproductor CD no están bien conectados.	Conecte el receptor y el reproductor CD correctamente con el cable de control del sistema.	8
	El receptor está ajustado incorrectamente.	Compruebe el ajuste (INPUT/Volumen/MUTE/Auriculares) del receptor.	—
<b>La alimentación se desconecta de repente durante la reproducción.</b>	La función de espera automática del receptor se activa cuando éste no recibe una señal de reproducción transmitida desde el reproductor CD a través del cable de control del sistema durante 30 minutos.	Compruebe la conexión del cable de control del sistema entre el receptor y el reproductor CD.	8
<b>No hay sonido o está distorsionado</b>	La frecuencia de muestreo de un archivo MP3 o WMA puede no ser compatible con el reproductor CD.	Compruebe que la frecuencia de muestreo y la velocidad de transferencia de bits de un archivo MP3 o WMA sean compatibles con el reproductor CD.	3
<b>El disco no se reproduce.</b>	Es posible que esté utilizando un CD-R/RW no finalizado.	Finalice el CD-R/RW.	—
	Puede que la etiqueta del disco no esté hacia arriba.	Coloque el disco en la bandeja del disco con la etiqueta mirando hacia arriba.	—
	El disco puede estar defectuoso.	Pruebe a reproducir otro disco. Si no se produce el mismo problema, el disco que quiere reproducir está defectuoso.	—
	Puede que el disco MP3/WMA no tenga suficientes pistas de música para poder ser reproducido.	Compruebe que su disco MP3/WMA tenga como mínimo 5 archivos de música MP3/WMA.	—
	La frecuencia de muestreo de un archivo MP3 o WMA puede no ser compatible con el reproductor CD.	Compruebe que la frecuencia de muestreo y la velocidad de transferencia de bits de un archivo MP3 o WMA sean compatibles con el reproductor CD.	3

Problema	Causa	Remedio	Vea la página
<b>No se puede reconocer el dispositivo USB.</b>	El dispositivo USB no está conectado correctamente.	Conecte su dispositivo USB correctamente.	10
<b>El reproductor CD no está vinculado con el receptor.</b>	El cable de control del sistema está desconectado de los jacks conectores del sistema del receptor y/o reproductor CD.	Conecte el cable de control del sistema correctamente a los jacks conectores del sistema del receptor y/o reproductor CD.	8

## ■ USB

### Nota

Si se produce un error de transmisión pero no se muestra ningún mensaje de estado en el visualizador del panel delantero del receptor, compruebe la conexión entre el reproductor CD y el dispositivo USB (ver p.10).

Mensaje de estado	Causa	Remedio	Vea la página
NO USB	El dispositivo USB no está conectado.	Conecte un dispositivo USB que se pueda reproducir.	10
OVER CURRENT	El dispositivo USB no se puede reproducir en este sistema o está conectado con un ángulo incorrecto.	Desconecte el dispositivo USB. Cambie la fuente de entrada a un dispositivo que no sea USB y de nuevo a USB. A continuación, conecte correctamente al reproductor CD un dispositivo USB que se pueda reproducir.	—

# NORAS SOBRE EL MANEJO DE DISCOS COMPACTOS

## ■ Manejo de discos compactos

- Debe manipularlos con cuidado en todo momento para no arañar la superficie de reproducción. No deforme los discos.



- Para mantener la superficie de reproducción limpia, pásele un trapo limpio y seco. No utilice ningún limpiador para discos, pulverizador u otro líquido con componentes químicos.

- No los limpie con un movimiento circular, hágalo del centro hacia el borde.

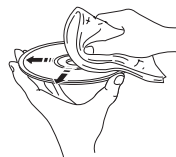

- Utilice un bolígrafo de punta blanda para escribir en el lado de la etiqueta del disco.
- Cuando no vaya a utilizar un disco, extráigalo de esta unidad y guárdelo en su carátula.
- No exponga los discos a la luz directa del sol, a altas temperaturas o a una elevada humedad durante mucho tiempo.

## GLOSARIO

### *Información de audio*

#### ■ MP3 (MPEG Audio Layer-3)

Uno de los métodos de compresión de audio usados por MPEG. Este método emplea la compresión irreversible, con la que se logra una relación de compresión alta al reducirse los datos de las partes que el oído humano apenas puede oír. Se dice que puede comprimir la cantidad de datos en aproximadamente 1/11 (128 kbps) manteniendo una calidad de audio similar a la de los CDs de música.

#### ■ PCM (Modulación por codificación de impulsos)

Una señal que es cambiada a formato digital sin compresión. Un CD se graba con un sonido de 16 bits a 44,1 kHz. Esta señal también tiene un tipo llamado PCM empaquetado (PPCM) que se puede comprimir sin ninguna pérdida de datos.

#### ■ Frecuencia de muestreo

El número de muestreos (proceso de digitalización de señales analógicas) por segundo. En principio, cuanto más alta es la frecuencia de muestreo, más amplia es la gama de frecuencias que puede reproducirse, y cuanto más alta es la velocidad de bits cuantificada, más preciso es el sonido que puede reproducirse.

#### ■ Pista

Un CD se puede dividir en segmentos (pistas). A cada división se le llama número de pista.

#### ■ WMA (Windows Media Audio)

Un método de compresión de audio desarrollado por Microsoft Corporation. Este método emplea la compresión irreversible, con la que se logra una relación de compresión alta al reducirse los datos de las partes que el oído humano apenas puede oír. Se dice que puede comprimir la cantidad de datos en aproximadamente 1/22 (64 kbps) manteniendo una calidad de audio similar a la de los CDs de música.

### *Copyright y logotipos*

Tecnología de decodificación de audio MPEG Layer-3 con licencia de Fraunhofer IIS y Thomson Multimedia.

#### iPod™

“iPod” es una marca comercial de Apple Inc., registrada en los EE.UU. y en otros países.

“Made for iPod” significa que un accesorio electrónico ha sido diseñado para conectarse específicamente a iPod y ha sido homologado por el desarrollador para cumplir las especificaciones de funcionamiento de Apple.

Apple no se hace responsable del funcionamiento de este dispositivo o de si cumple las normas reguladoras y de seguridad.

# ESPECIFICACIONES

## ■ R-840

### SECCIÓN DEL AMPLIFICADOR

- Potencia de salida RMS mínima por canal (6  $\Omega$ , 1 kHz, 10 % THD) ..... 65 W + 65 W
- Sensibilidad/impedancia de entrada  
PLAYER, etc. .... 200 mV/47 k $\Omega$
- Respuesta de frecuencia  
PLAYER, etc. .... 20 Hz a 20 kHz  $\pm$  0,5 dB
- Distorsión armónica total  
PLAYER, etc. (30 W/6  $\Omega$ ) ..... 0,04 % o menos
- Relación señal a ruido (red IHF-A)  
PLAYER (200 mV, entrada en cortocircuito) ..... 100 dB o más

### SECCIÓN DEL SINTONIZADOR

- Gama de sintonización ..... 87,50 a 108,00 MHz

### GENERALIDADES

- Alimentación ..... CA 230 V, 50 Hz
- Consumo ..... 115 W
- Dimensiones (An  $\times$  Al  $\times$  Prof) ..... 215  $\times$  110  $\times$  348 mm
- Peso ..... 5,7 kg
- Consumo en espera ..... menos de 0,3 W

## ■ CD-640

### SISTEMA DE REPRODUCCIÓN

- CD, CD-R/RW

### RENDIMIENTO DE AUDIO

- Señal a ruido (1 kHz) ..... 110 dB o más
- Gama dinámica (1 kHz) ..... 100 dB o más
- Distorsión y ruido (1 kHz) ..... 0,003 % o menos

### GENERALIDADES

- Alimentación ..... CA 230 V, 50 Hz
- Consumo ..... 16 W
- Dimensiones (An  $\times$  Al  $\times$  Prof) ..... 215  $\times$  108  $\times$  318 mm
- Peso ..... 3,2 kg
- Consumo en espera ..... menos de 0,3 W

Las especificaciones están sujetas a cambios sin previo aviso.

## Garantía limitada para el Área Económica Europea (AEE) y Suiza

Gracias por haber elegido un producto Yamaha. En el caso poco probable de que su producto Yamaha necesite el servicio que concede la garantía, póngase en contacto por favor con el concesionario a quien adquirió el producto. Si usted tiene alguna dificultad, póngase en contacto por favor con la oficina representativa de Yamaha en su país. Podrá encontrar todos los detalles necesarios en nuestros sitios Web (<http://www.yamaha-hifi.com/> o <http://www.yamaha-uk.com/> para los residentes del Reino Unido).

El producto tiene una garantía de dos años, a partir de la fecha de la compra original, que cubre las reparaciones de las averías que pueda tener debido a defectos en la mano de obra o en los materiales empleados en su fabricación. Yamaha se compromete, sujeto a las condiciones listadas más abajo, a reparar el producto o cualquier pieza (o piezas) que tenga defectos, o a sustituirlo, a discreción de Yamaha, sin cobrar ningún honorario por las piezas o la mano de obra. Yamaha se reserva el derecho de reemplazar un producto por otro de clase y/o precio y condiciones similares, en el caso de que éste no se fabrique más o se considere que las reparaciones resultan poco económicas.

### Condiciones de la garantía

- 1 El producto defectuoso DEBERÁ ir acompañado de la factura o recibo de venta original (que muestre la fecha de la compra, el código del producto y el nombre del concesionario), junto con una explicación que describa detalladamente la avería. Si falta esta prueba clara de la compra, Yamaha se reserva el derecho a no proveer el servicio de reparaciones gratis, y el producto podrá ser devuelto al cliente corriendo éste con todos los gastos relacionados con el envío.
- 2 El producto DEBERÁ haber sido adquirido en el establecimiento de un concesionario Yamaha AUTORIZADO dentro del Área Económica Europea (AEE) o Suiza.
- 3 El producto no deberá haber sido sometido a ninguna modificación ni alteración, a menos que ésta haya sido autorizada por escrito por Yamaha.
- 4 De esta garantía se excluye lo siguiente:
  - a. El mantenimiento periódico y la reparación o sustitución de piezas debidos al desgaste natural.
  - b. Los daños debidos a:
    - (1) Reparaciones realizadas por el propio cliente o por un tercero que no cuente con ninguna autorización.
    - (2) Embalaje inadecuado o maltrato, cuando el producto está siendo transportado desde el lugar de residencia del cliente. Tenga en cuenta que el cliente es el responsable de embalar el producto adecuadamente cuando éste es devuelto para ser reparado.
    - (3) Mal uso, incluyendo, pero sin limitarse a:
      - (a) no usar el producto de forma normal o no seguir las instrucciones de uso, mantenimiento y almacenamiento apropiadas indicadas por Yamaha, y
      - (b) instalación o uso del producto de forma inconsistente con las normas técnicas o de seguridad vigentes en el país donde éste se utiliza.
    - (4) Accidentes, rayos, agua, fuego, ventilación inadecuada, fuga de baterías o cualquier otra causa fuera del control de Yamaha.
    - (5) Defectos del sistema en el que se incorpora este producto e/o incompatibilidad con productos de terceros.
    - (6) Uso de un producto importado en la AEE y/o Suiza, no por Yamaha, donde ese producto no cumple con las normas técnicas o de seguridad del país donde se usa y/o con la especificación estándar de un producto vendido por Yamaha en la AEE y/o en Suiza.
- 5 Cuando las garantías del país donde se compra el producto y del país donde éste se usa son diferentes se aplicará la garantía del país donde se usa el producto.
- 6 Yamaha no se hará responsable de ninguna pérdida o daño directo, emergente o de cualquier otro tipo; sólo se hará responsable de la reparación o sustitución del producto.
- 7 Haga una copia de seguridad de cualquier configuración o datos personalizados, ya que Yamaha no se hará responsable de ninguna alteración o pérdida que tal configuración o datos puedan sufrir.
- 8 Esta garantía no afecta a los derechos legales del consumidor bajo las leyes nacionales aplicables vigentes, ni a los derechos del consumidor contra el concesionario surgidos de su contrato de venta/compra.

## Información para usuarios sobre recolección y disposición de equipamiento viejo y baterías usadas



Estos símbolos en los productos, embalaje, y/o documentación que se acompañe significan que los productos electrónicos y eléctricos usados y las baterías usadas no deben ser mezclados con desechos domésticos corrientes.

Para el tratamiento, recuperación y reciclado apropiado de los productos viejos y las baterías usadas, por favor llévelos a puntos de recolección aplicables, de acuerdo a su legislación nacional y las directivas 2002/96/EC y 2006/66/EC.



Al disponer de estos productos y baterías correctamente, ayudará a ahorrar recursos valiosos y a prevenir cualquier potencial efecto negativo sobre la salud humana y el medio ambiente, el cual podría surgir de un inapropiado manejo de los desechos.



Para más información sobre recolección y reciclado de productos viejos y baterías, por favor contacte a su municipio local, su servicio de gestión de residuos o el punto de venta en el cual usted adquirió los artículos.



### [Información sobre la disposición en otros países fuera de la Unión Europea]

Estos símbolos sólo son válidos en la Unión Europea. Si desea deshacerse de estos artículos, por favor contacte a sus autoridades locales y pregunte por el método correcto de disposición.

**Pb**

### Nota sobre el símbolo de la batería (ejemplos de dos símbolos de la parte inferior)

Este símbolo podría ser utilizado en combinación con un símbolo químico. En este caso el mismo obedece a un requerimiento dispuesto por la Directiva para el elemento químico involucrado.



# LET OP: LEES HET VOLGENDE VOOR U DIT TOESTEL IN GEBRUIK NEEMT.

- 1 Om er zeker van te kunnen zijn dat u de optimale prestaties uit uw toestel haalt, dient u deze handleiding zorgvuldig door te lezen. Bewaar de handleiding op een veilige plek zodat u er later nog eens iets in kunt opzoeken.
- 2 Installeer dit geluidssysteem op een goed geventileerde, koele, droge en schone plek uit de buurt van direct zonlicht, warmtebronnen, trillingen, stof, vocht en kou. Houd de volgende minimale ruimtes aan voor voldoende ventilatie.  
Boven: 30 cm (alleen R-840)  
Achter: 10 cm  
Zijkanten: 10 cm
- 3 Plaats dit toestel uit de buurt van andere elektrische apparatuur, motoren of transformatoren om storend gebrom te voorkomen.
- 4 Stel dit toestel niet bloot aan plotselinge temperatuurswisselingen van koud naar warm en plaats het toestel niet in een omgeving met een hoge vochtigheidsgraad (bijv. in een ruimte met een luchtbevochtiger) om te voorkomen dat zich binnenin het toestel condens vormt, wat zou kunnen leiden tot elektrische schokken, brand, schade aan dit toestel en/of persoonlijk letsel.
- 5 Vermijd plekken waar andere voorwerpen op het toestel kunnen vallen, of waar het toestel blootstaat aan druppelende of spattende vloeistoffen. Plaats de volgende dingen niet bovenop dit toestel:
  - Andere componenten, daar deze schade kunnen veroorzaken en/of de afwerking van dit toestel kunnen doen verkleuren.
  - Brandende voorwerpen (bijv. kaarsen), daar deze brand, schade aan dit toestel en/of persoonlijk letsel kunnen veroorzaken.
  - Voorwerpen met vloeistoffen, daar deze elektrische schokken voor de gebruiker en/of schade aan dit toestel kunnen veroorzaken wanneer de vloeistof daaruit in het toestel terecht komt.
- 6 Dek het toestel niet af met een krant, tafellaken, gordijn enz. zodat de koeling niet belemmerd wordt. Als de temperatuur binnenin het toestel te hoog wordt, kan dit leiden tot brand, schade aan het toestel en/of persoonlijk letsel.
- 7 Steek de stekker van dit toestel pas in het stopcontact als alle aansluitingen gemaakt zijn.
- 8 Gebruik het toestel niet wanneer het ondersteboven is geplaatst. Het kan hierdoor oververhit raken, wat kan leiden tot schade.
- 9 Gebruik geen overdreven kracht op de schakelaars, knoppen en/of snoeren.
- 10 Wanneer u de stekker uit het stopcontact haalt, moet u aan de stekker zelf trekken, niet aan het snoer.
- 11 Maak dit toestel niet schoon met chemische oplosmiddelen; dit kan de afwerking beschadigen. Gebruik alleen een schone, droge doek.
- 12 Gebruik alleen het op dit toestel aangegeven voltage. Gebruik van dit toestel bij een hoger voltage dan aangegeven is gevaarlijk en kan leiden tot brand, schade aan het toestel en/of persoonlijk letsel. Yamaha aanvaardt geen aansprakelijkheid voor enige schade veroorzaakt door gebruik van dit toestel met een ander voltage dan aangegeven staat.
- 13 Om schade door blikseminslag te voorkomen, dient u de stekker uit het stopcontact te halen wanneer het onweert.
- 14 Probeer niet zelf wijzigingen in dit toestel aan te brengen of het te repareren. Neem contact op met erkend Yamaha servicepersoneel wanneer u vermoedt dat het toestel reparatie behoeft. Probeer in geen geval de behuizing open te maken.
- 15 Wanneer u dit toestel voor langere tijd niet zult gebruiken (bijv. vakantie), dient u de stekker uit het stopcontact te halen.
- 16 Lees het hoofdstuk “VERHELPEN VAN STORINGEN” over veel voorkomende vergissingen bij de bediening voor u de conclusie trekt dat het toestel een storing of defect vertoont.
- 17 Voor u dit toestel verplaatst, dient u op  te drukken om dit toestel uit (standby) te schakelen en de stekker uit het stopcontact te halen.
- 18 Er zal zich condens vormen wanneer de omgevingstemperatuur plotseling verandert. Haal de stekker uit het stopcontact en laat het toestel met rust.
- 19 Wanneer het toestel langere tijd achter elkaar gebruikt wordt, kan het warm worden. Schakel de stroom uit en laat het toestel afkoelen.
- 20 Installeer dit toestel in de buurt van een stopcontact op een plek waar u de stekker gemakkelijk kunt bereiken.
- 21 De batterijen mogen niet worden blootgesteld aan hitte, zoals door direct zonlicht, vuur of iets dergelijks.
- 22 Een te hoge geluidsdruk (volume) van een oortelefoon of hoofdtelefoon kan leiden tot gehoorschade.

De stroomvoorziening van dit toestel is niet afgesloten zolang de stekker in het stopcontact zit, ook al is het toestel zelf uitgeschakeld met . Dit is de zogenaamde standby-stand. In deze toestand is het toestel ontworpen een zeer kleine hoeveelheid stroom te verbruiken.

**WAARSCHUWING**  
OM DE RISICO'S VOOR BRAND OF ELEKTRISCHE SCHOKKEN TE VERMINDEREN, MAG U DIT TOESTEL IN GEEN GEVAL BLOOTSTELLEN AAN VOCHT OF REGEN.

**VEILIGHEIDSINFORMATIE BETREFFENDE DE LASER**  
Dit apparaat is voorzien van een laser. Om oogletsel te voorkomen, mag u het verwijderen van de afdekking en het uitvoeren van reparaties aan deze inrichting uitsluitend door een bevoegde servicemonteur laten uitvoeren.

**GEVAAR**  
Zichtbare laserstraling indien geopend. Voorkom rechtstreekse blootstelling van de ogen aan de laserstraal. Als dit toestel is aangesloten op een stopcontact, houdt u uw ogen niet dicht bij de opening van de disclade en andere openingen om naar binnen te kijken.

De lasercomponent in dit product is in staat stralen te produceren die de limiet voor Klasse 1 overstijgen.

<b>LASER</b>	
Type	halfgeleider laser GaAs/GaAlAs
Golflengte	780 nm
Uitgangsvermogen	10 mW



# INHOUD

## INLEIDING

<b>EIGENSCHAPPEN</b> .....	2
<b>BIJGELEVERDE ACCESSOIRES</b> .....	2
<b>AFSPEELBARE DISK- EN</b>	
<b>BESTANDSINDELINGEN</b> .....	3
<b>BEDIENINGSELEMENTEN EN</b>	
<b>FUNCTIES</b> .....	4
Receiver (R-840).....	4
Cd-speler (CD-640).....	5
Afstandsbediening.....	6

## VOORBEREIDINGEN

<b>VOORBEREIDINGEN</b> .....	8
Luidsprekers/externe componenten/antennes aansluiten.....	8
Aansluiten van stroomkabels.....	9
Aansluiten van een iPod™.....	10
Aansluiten van USB-apparaten.....	10
Plaatsen van batterijen in de afstandsbediening.....	11
Gebruiken van de afstandsbediening.....	11
Instellen van de klok.....	12

## BASISBEDIENING

<b>BEDIENING VAN HET TOESTEL</b> .....	13
Bediening basissysteem.....	13
De helderheid van het display op het voorpaneel instellen.....	14
Gebruiken van hoofdtelefoons.....	14
<b>BEDIENING VAN DISKS EN</b>	
<b>USB-APPARATEN</b> .....	15
Bediening voor het afspelen.....	15
Omschakelen van de op het display getoonde afspeelinformatie.....	16
Herhaald afspelen (Repeat Play).....	16
Een bepaald gedeelte herhalen (Repeat A-B).....	17
Willekeurig afspelen (Random Play).....	17
Veranderen van de weergavevolgorde (Program Play).....	17

## BEDIENING VAN DE TUNER

<b>FM AFSTEMMEN</b> .....	18
Automatisch afstemmen.....	18
Handmatig afstemmen.....	18
Automatisch voorprogrammeren.....	18
Handmatig voorprogrammeren.....	19
Selecteren van voorkeurzenders.....	19
<b>AFSTEMMEN OP RADIO DATA</b>	
<b>SYSTEEM-ZENDERS</b>	
<b>(ALLEEN EUROPESE MODELLEN)</b> .....	20
Tonen van Radio Data Systeeminformatie.....	20
Gebruiken van de TP (verkeersprogramma) dataservice.....	21
CT (kloktijd) instellingen.....	21

## OVERIGE HANDELINGEN

<b>INSTELLEN VAN DE TIMER</b> .....	22
Instellen van de kloktimer.....	22
Instellen van de slaaptimer.....	23
<b>INSTELLEN VAN DE AUTOMATISCHE</b>	
<b>STAND-BYSTAND</b> .....	24
<b>BEDIENEN iPod™</b> .....	25
Gebruiken iPod™.....	25

## AANVULLENDE INFORMATIE

<b>PROBLEEMEN OPLOSSEN</b> .....	26
Receiver (R-840).....	26
Afstandsbediening.....	28
Cd-speler (CD-640).....	28
<b>OPMERKINGEN OVER HET OMGAAN</b>	
<b>MET COMPACT DISCS</b> .....	30
<b>WOORDENLIJST</b> .....	30
Audio-informatie.....	30
Auteursrecht en logo's.....	30
<b>TECHNISCHE GEGEVENS</b> .....	31

INLEIDING

VOORBEREIDINGEN

BASISBEDIENING

BEDIENING  
VAN DE TUNER

OVERIGE  
HANDELINGEN

AANVULLENDE  
INFORMATIE

Nederlands

# EIGENSCHAPPEN

## Receiver (R-840)

- Minimum RMS uitgangsvermogen per kanaal 65W + 65W (6Ω, 1kHz, 10% THD)
- 30 FM-voorkeuzenders
- iPod afspeelbaarheid (met functie voor opladen)
- Pure Direct-stand
- Regelbare displayhelderheid

## Cd-speler (CD-640)

- Speelt audio-cd's, MP3/WMA-disks af
- Afspeelbaarheid van CD-R, CD-RW-disks
- Speelt MP3/WMA-bestanden af die zijn opgeslagen op een USB-apparaat
- Bedieningsfuncties gekoppeld aan de receiver, zoals Pure Direct-stand, Regelbare displayhelderheid en INPUT-modus

## ■ Over deze handleiding

- In deze handleiding wordt "R-840" beschreven als een "receiver" en "CD-640" wordt beschreven als "cd-speler".
- In deze handleiding wordt uitgelegd hoe dit systeem gebruikt kan worden met behulp van de afstandsbediening, behalve als deze niet beschikbaar is. Sommige van de beschreven handelingen kunnen ook worden uitgevoerd met de toetsen op het voorpaneel.
-  geeft een bedieningstip aan.
- Opmerkingen bevatten belangrijke informatie betreffende veiligheid en bedieningsinstructies.
- Deze handleiding is gedrukt voor uw toestel geproduceerd werd. Daarom kunnen ontwerp en specificaties gewijzigd zijn als gevolg van verbeteringen enz. Als de handleiding en het product van elkaar verschillen, heeft het product de prioriteit.

# BIJGELEVERDE ACCESSOIRES

Bij dit product worden de volgende accessoires meegeleverd. Voor u dit systeem gaat aansluiten, moet u controleren of u alle volgende onderdelen heeft ontvangen.

### Afstandsbediening

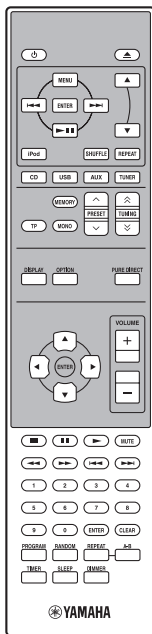

Batterijen (x2)  
(AAA, R03, UM-4)

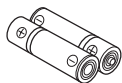

### FM-binnenantenne

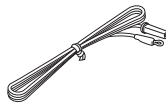

Systeembedieningskabel  
(0,6 m)



RCA-stereokabel  
(1,0 m)

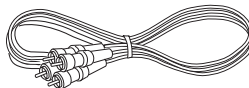

### USB-kap\*



### Cd-speler

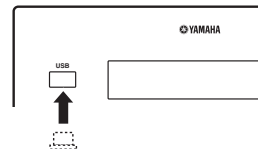

### LET OP

Houd de USB-kap buiten bereik van kinderen zo dat ze hem niet per ongeluk kunnen inslikken.

### iPod-dockdeksel\*

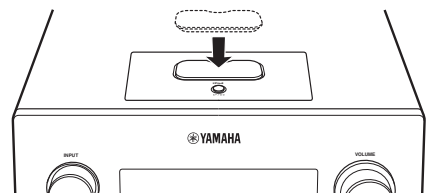

Receiver

\* De USB-kap en het iPod-dockdeksel worden bij het product geleverd om de USB-poort en de iPod-dock te bedekken wanneer deze niet worden gebruikt.

# AFSPEELBARE DISK- EN BESTANDSINDELINGEN

## ■ Afspeelbare MP3- en WMA-bestanden (USB-apparaat en datadisks)

### MP3

Indeling	Bitsnelheid (kbps)	Bemonsteringsfrequentie (kHz)
MPEG 1 audiolaag-3	32-320 *	32/44,1/48
MPEG 2 audiolaag-3, 2	8-160 *	16/22,05/24
MPEG -2,5 audiolaag-2	8-160 *	8/11,025/12

\* Variabele bitsnelheid wordt ook ondersteund.

### WMA

- Versie 8
- Versie 9 (Standaard en variabele bitsnelheid worden ondersteund. Pro en zonder kwaliteitsverlies worden niet ondersteund.)

Profiel	Bitsnelheid (kbps)	Bemonsteringsfrequentie (kHz)
Hoog profiel	32-320 *	32/44,1/48
Med profiel	16-32	16/22,05

\* Variabele bitsnelheid wordt ook ondersteund.

### Opmerkingen

- Het afspelen van een datadisk begint in alfanumerieke volgorde.
- Het afspelen voor USB start in volgorde van datum en moment van aanmaak.
- Auteursrechtelijk beschermde WMA (DRM)-bestanden kunnen niet afgespeeld worden door de cd-speler.
- De disk moet compatibel zijn met de norm ISO9660.
- De verstreken afspeeltijd wordt tijdens het afspelen van inhoud met verschillende bitsnelheden mogelijk niet juist weergegeven.

	Datadisk	USB
Maximum aantal bestanden en mappen*	512	999
Maximum aantal mappen*	255	255
Maximum aantal bestanden per map	511	255

\* De rootmap wordt ook bij deze mappen gerekend.

## ■ Afspeelbare disks

Gebruik compact discs met de onderstaande merken.



.... Compact discs (digitale audio)



.... CD-R, CD-RW digitale audiodisks

- CD-R- of CD-RW-disks met een van de volgende vermeldingen.  
FOR CONSUMER  
FOR CONSUMER USE  
FOR MUSIC USE ONLY
- Gefinaliseerde CD-R- of CD-RW-disks.



### Opmerking

Sommige CD-R/CD-RW-disks of disks die niet correct zijn opgenomen, kunnen mogelijk niet worden afgespeeld op deze cd-speler.



### Om een cd van 8 cm af te spelen

Plaats de disk in de binnenste uitsparing van de disklade. Plaats geen normale cd (12 cm) bovenop een cd van 8 cm.

### Om storingen van dit toestel te voorkomen:

- Gebruik geen disks met afwijkende vormen (hart, enz.) die in de handel verkrijgbaar zijn. Hierdoor kan het toestel beschadigd raken.
- Gebruik geen disks waarop plakband, een sticker of lijm is aangebracht. Als u een dergelijke disk gebruikt, bestaat de kans dat de disk in het toestel klem raakt of het toestel beschadigd wordt.

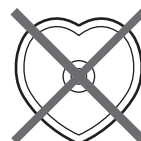

**Opmerking:** Gebruik geen lensreinigers. Die kunnen storingen veroorzaken.

# BEDIENINGSELEMENTEN EN FUNCTIES

## Receiver (R-840)

### ■ Voorpaneel

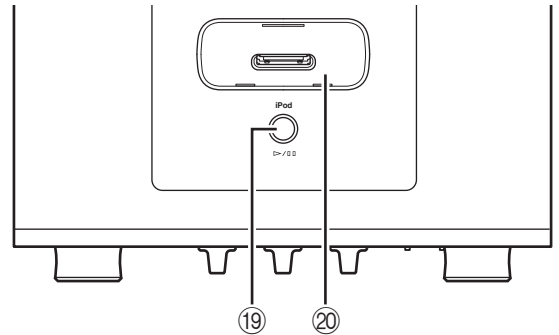
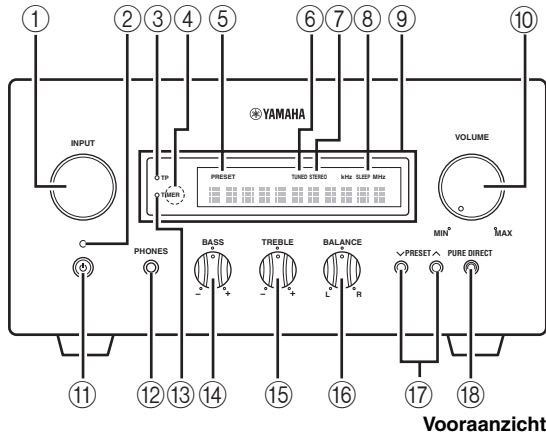

Bovenaanzicht

#### ① INPUT

Hiermee kunt u een ingangsbron selecteren.

#### ② Aan/Stand-byindicator

Licht groen op wanneer de receiver ingeschakeld is. Licht amber op wanneer de receiver in stand-bystand staat.

#### ③ TP-indicator

Licht op wanneer de receiver een radiodatasysteem-station met de TP (verkeersprogramma) dataservice ontvangt (☞b.21).

#### ④ Sensor voor de afstandsbediening

Deze ontvangt de signalen van de afstandsbediening.

#### ⑤ PRESET-indicator

Licht op wanneer u voorkeurzenders selecteert (☞b.19).

#### ⑥ TUNED-indicator

Licht op wanneer de receiver is afgestemd op een zender.

#### ⑦ STEREO-indicator

Licht op wanneer de receiver een sterk FM-stereosignaal ontvangt.

#### ⑧ SLEEP-indicator

Licht op wanneer de slaaptimer is ingeschakeld (☞b.23).

#### ⑨ Display voorpaneel

Laat verschillende gegevens zien, zoals de frequentie waarop afgestemd is.

#### ⑩ VOLUME

Past het geluidsniveau aan.

#### ⑪ (Aan/Stand-by)

Hiermee zet u de receiver aan of uit (stand-by).

#### ⑫ PHONES-aansluiting

Produceert audiosignalen waarnaar u ongestoord kunt luisteren via een hoofdtelefoon.

#### ⑬ TIMER-indicator

Licht op wanneer de timer is ingesteld (☞b.22).

#### ⑭ BASS

Hiermee kunt u de weergave van de lage tonen regelen (☞b.13).

#### ⑮ TREBLE

Hiermee kunt u de weergave van de hoge tonen regelen (☞b.13).

#### ⑯ BALANCE

Hiermee kunt u de geluidsbalans van de linker- en rechterluidspreker compenseren die door de plaatsing van de luidsprekers of door de omstandigheden van de luisteromgeving uit balans is.

#### ⑰ PRESET /

Met deze knop kunt u een voorkeurzender selecteren. De ingangsbron wordt gewijzigd naar FM. Dit werkt zelfs wanneer de receiver in stand-by staat (☞b.19).

#### ⑱ PURE DIRECT

Hiermee zet u de Pure Direct-stand aan of uit (☞b.14). Wanneer de Pure Direct-stand aan is, licht de indicator blauw op.

#### ⑳ /

Start en pauzeert het afspelen van iPod. De ingangsbron wordt gewijzigd naar iPod. Dit werkt zelfs wanneer de receiver in stand-by staat.

#### ⑳ iPod-dock

Sluit uw iPod aan (☞b.10).

## Cd-speler (CD-640)

### ■ Voorpaneel

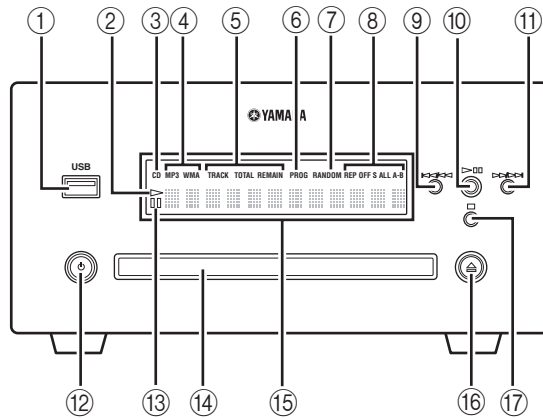

① **USB-poort**

Sluit uw USB-apparaat aan.

② **▷ (afspelen)-indicator**

Verschijnt tijdens het afspelen.

③ **CD-indicator**

Verschijnt wanneer een audio-cd wordt geladen.

④ **Indicator voor muziekgegevenssoort**

Geeft het soort muziekgegevens aan dat op de disk in de disklade is opgeslagen of op het USB-apparaat dat is aangesloten op de USB-poort.

⑤ **Indicatoren voor tijdweergavemodi**

Geeft het soort tijdsinformatie aan dat wordt weergegeven op het display op het voorpaneel (zie b.16).

⑥ **PROG-indicator**

Licht op wanneer de Geprogrammeerde afspelmodus wordt geselecteerd.

⑦ **RANDOM-indicator**

Licht op wanneer de Willekeurige afspelmodus wordt geselecteerd.

⑧ **REP OFF S ALL A-B-indicator**

Licht op wanneer de modus Herhaalde weergave wordt geselecteerd.

⑨ **◀◀/▶▶**

Keert terug naar het begin van de huidige track. Houd de toets ingedrukt om snel terug te spoelen. Druk er tweemaal op om naar de vorige track te springen (zie b.15).

⑩ **▷/◻**

Hiermee begint of pauzeert u de weergave (zie b.15). Als u op deze knop in de stand-bymodus drukt, gaat de receiver automatisch aan en wijzigt de ingangsbron naar CD of USB, afhankelijk van de laatst geselecteerde bron.

⑪ **▷▶/◻▶▶**

Hiermee springt u naar de volgende track. Houd de toets ingedrukt om snel vooruit te spoelen (zie b.15).

⑫ **⏻ (Aan/Stand-by)**

Hiermee zet u de cd-speler aan of in stand-by. Als u op deze knop in de stand-bymodus drukt, gaat de receiver automatisch aan en wijzigt de ingangsbron naar CD of USB, afhankelijk van de laatst geselecteerde bron.

⑬ **⏸ (pauze) indicator**

Licht op wanneer de cd-speler wordt gepauzeerd.

⑭ **Disklade**

Hier doet u de af te spelen disk in.

⑮ **Display voorpaneel**

Hierop wordt de toestand aangegeven waarin de cd-speler zich bevindt.

⑯ **⏪**

Hiermee opent en sluit u de disklade.

Als u op deze knop in de stand-bymodus drukt, gaat de receiver automatisch aan en wijzigt de ingangsbron naar CD.

⑰ **⏹**

Hiermee stopt u het afspelen (zie b.15).

## Afstandsbediening

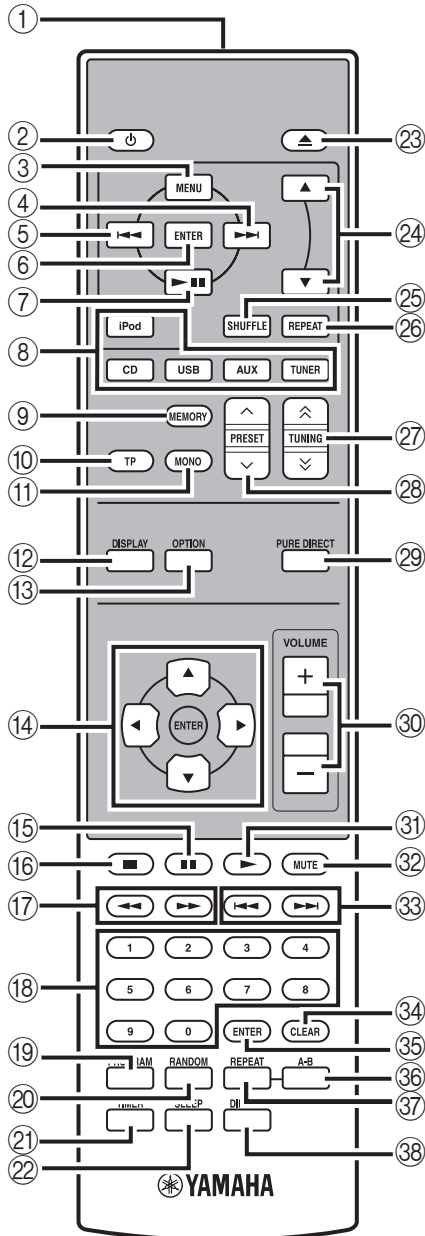

Met deze afstandsbediening kunt u de systeemcomponenten (inclusief tunerfuncties) bedienen en een iPod die is geplaatst in de iPod-dock boven op de ontvanger.

Om de cd-speler, tunerfuncties of een iPod te kunnen bedienen met de afstandsbediening, moet u eerst op de receiver de bijbehorende ingangsmodus instellen (☛ 8 Ingangskeuzetoetsen).

### Voor bediening van uw iPod

Druk op de bijbehorende iPod-bedieningstoets op de afstandsbediening.

De iPod-bedieningstoetsen worden in het onderstaande gedeelte aangegeven met **iPod**. Zie bladzijde 25 voor meer informatie over de bediening van uw iPod.

#### 1 Infraroodzender

Stuurt infraroodsignalen naar het toestel dat u wilt bedienen.

#### 2 (Aan/Stand-by)

Hiermee zet u het systeem aan of in stand-bystand.

#### 3 MENU iPod

Hiermee keert u terug naar een hoger niveau in het iPod-menusysteem.

#### 4 ▶▶ iPod

Hiermee springt u naar de volgende track. Houd de toets ingedrukt om snel vooruit te spoelen.

#### 5 ◀◀ iPod

Hiermee springt u naar het begin van de huidige track. Druk twee keer op de toets om naar de vorige track terug te springen. Houd de toets ingedrukt om snel terug te spoelen.

#### 6 ENTER iPod

Druk op ENTER om de geselecteerde groep te openen. (Als u op ENTER drukt wanneer een track geselecteerd is, begint de weergave daarvan.)

#### 7 ▶/|| iPod

Hiermee begint of pauzeert u de weergave.

#### 8 Ingangskeuzetoetsen

Hiermee kiest u de ingangsbron voor de receiver. Druk wanneer u een ingangsbron selecteert op de bijbehorende ingangskeuzetoets (of zet INPUT aan op het voorpaneel).

De naam van de bijbehorende ingangsbron verschijnt op het display op het voorpaneel van de ontvanger.



Wanneer u CD of USB selecteert als een ingangsbron, gaat de cd-speler automatisch aan. Als u een andere ingangsbron selecteert, gaat de cd-speler in stand-by.

⑨ **MEMORY**

Hiermee kunt u een voorkeuzender in het geheugen opslaan (☞b.19). Hierdoor begint Automatisch voorprogrammeren (☞b.18).

⑩ **TP**

Hiermee opent u de ontvangstmodus van de TP (verkeersinformatie) dataservice (☞b.21).

⑪ **MONO**

Hiermee stelt u de FM broadcasting-ontvangstmodus op mono-ontvangst.

⑫ **DISPLAY**

Schakelt de informatie om die op het display op het voorpaneel van de ontvanger en cd-speler getoond wordt (☞b.16, b.20).

⑬ **OPTION**

Hiermee opent u de optie-menumodus. Zie de pagina's 19, 21 en 24 voor optiemenu-items.

⑭ ▲, ▼, ◀, ▶, **ENTER**

Voor selecteren en bevestigen van een item.

⑮ ■■

Hiermee pauzeert u het afspelen (☞b.15).

⑯ ■■

Hiermee stopt u het afspelen (☞b.15).

⑰ ◀◀, ▶▶

Terugspoelen en snelachteruitspoelen van muziek.

⑱ **Numerieke toetsen**

Invoernummers.

⑲ **PROGRAM**

Hiermee kunt u de cd-speler in de geprogrammeerde weergavefunctie zetten (☞b.17).

⑳ **RANDOM**

Hiermee zet u de willekeurige afspeelfunctie aan/uit (☞b.17).

㉑ **TIMER**

Toont de huidige tijd op het display op het voorpaneel van de receiver. En stelt de klok (☞b.12) of de timer (☞b.22) in.

㉒ **SLEEP**

Hiermee kunt u de slaaptimer op het systeem instellen (☞b.23).

㉓ ▲

Hiermee opent en sluit u de disklade.

㉔ ▲, ▼ **iPod**

Druk op ▲ of ▼ om een item in de geselecteerde groep te wisselen (☞b.25).

㉕ **SHUFFLE** **iPod**

Hiermee selecteert u de willekeurige weergavefunctie (Shuffle Play) (☞b.25).

㉖ **REPEAT** **iPod**

Hiermee selecteert u de Herhaalde weergavefunctie (☞b.25).

㉗ **TUNING** ⤴/⤵

Druk op TUNING ⤴/⤵ voor handmatig afstemmen en houd TUNING ⤴/⤵ ingedrukt voor automatisch afstemmen (☞b.18).

㉘ **PRESET** ^ / v

Met deze knop kunt u een voorkeuzender selecteren (☞b.19).

㉙ **PURE DIRECT**

Hiermee zet u de Pure Direct-stand aan of uit (☞b.14).

㉚ **VOLUME +/-**

Hiermee kun u het algehele volumeniveau van de receiver instellen.

㉛ ▶

Hiermee begint u het afspelen (☞b.15).

㉜ **MUTE**

Het volume uitzetten (☞b.14).

㉝ ◀◀, ▶▶

Hiermee kunt u naar het begin van de huidige track of naar de volgende track springen.

㉞ **CLEAR**

Hiermee wist u een vermelding.

㉟ **ENTER**

Hiermee bevestigt u een vermelding.

㊱ **A-B**

Hiermee kunt u de begin- en eindpunten instellen van een sectie en de opgegeven sectie herhaald afspelen (☞b.17).

㊲ **REPEAT**

Hiermee selecteert u de herhaalde afspeelfunctie (☞b.16).

㊳ **DIMMER**

Hiermee kunt u de helderheid van het display op het voorpaneel wijzigen (☞b.14).

# VOORBEREIDINGEN

## Luidsprekers/externe componenten/antennes aansluiten

Lees de volgende procedure en opmerking zorgvuldig door voordat u het systeem aansluit. **De afstandsbediening en gekoppelde bediening van het systeem werken alleen als de receiver en de cd-speler zijn aangesloten via de systeemkabel.** Voor informatie over uw luidsprekers (NS-BP300) dient u de daarbij behorende handleiding te raadplegen.

### Aansluiten van het systeem

- 1 Verbind de AUDIO IN (A) PLAYER L/R aansluitingen van de receiver op de AUDIO OUT (A) L/R aansluitingen van de cd-speler met behulp van de meegeleverde RCA-stereokabel.
- 2 Verbind de SYSTEM CONNECTOR (B) TO:PLAYER aansluitingen van de receiver op de SYSTEM CONNECTOR (B) TO:RECEIVER aansluitingen van de cd-speler met behulp van de meegeleverde systeemkabel.
- 3 Verbind de linkerluidsprekeraansluitingen (L) van de receiver op de aansluitingen van de linkerluidspreker en de rechterluidsprekeraansluitingen (R) van de receiver op de aansluitingen van de rechterluidspreker met behulp van de luidsprekerkabels die worden meegeleverd met de luidsprekerkit (NS-BP300).
- 4 Verbind de meegeleverde FM-antenne op de ANTENNA-aansluiting.

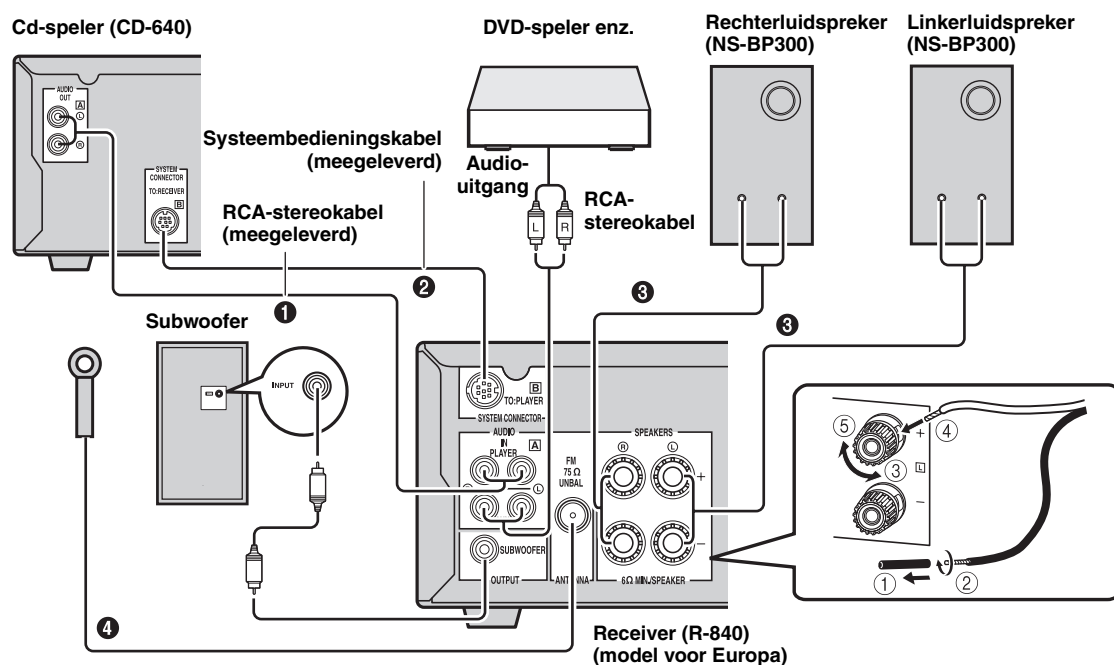

### LET OP

- Sluit dit toestel of andere componenten pas aan op de stroom als alle aansluitingen tussen de componenten gemaakt zijn.
- Zorg ervoor dat de blote luidsprekerdraden elkaar niet kunnen raken en dat ze geen metalen onderdelen van de receiver kunnen raken. Hierdoor zou de receiver en/of de luidsprekers beschadigd kunnen raken.
- Alle verbindingen moeten correct zijn aangesloten: L (links) naar L, R (rechts) naar R, “+” naar “+” en “-” naar “-”. Als de aansluitingen niet goed zijn, komt er geen geluid uit de luidsprekers, en als de polariteit van de luidsprekeraansluitingen verkeerd is, klinkt het geluid onnatuurlijk zonder lage tonen. Raadpleeg ook de gebruikershandleiding van elke component.

### Opmerkingen

- De systeemaansluiting wordt gebruikt om afstandsbedieningssignalen over te brengen van de receiver naar de cd-speler.
- Als u andere dan NS-BP300-luidsprekers aansluit, gebruik dan luidsprekers met meer dan 6Ω-impedantie.
- Als u op uw locatie geen goede radio-ontvangst heeft, of als u de ontvangst wilt verbeteren, dan raden we u aan om in de handel verkrijgbare buitenantennes te gebruiken. Voor details kunt u contact opnemen met uw dichtstbijzijnde erkende Yamaha dealer of servicecentrum.



## Aansluiten van stroomkabels

Sluit de stroomkabels van dit systeem en andere componenten pas aan op stopcontacten nadat u alle aansluitingen hebt gemaakt.

Receiver (R-840)

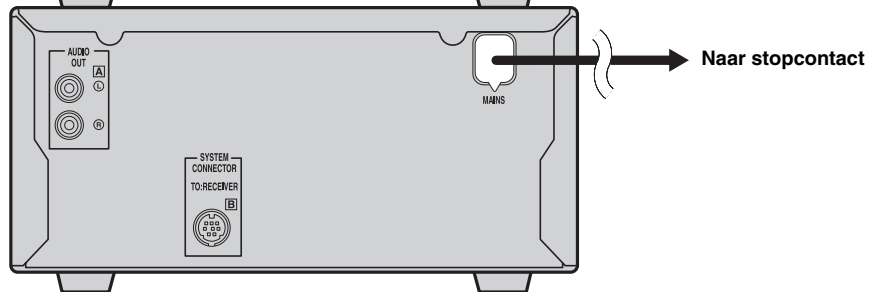
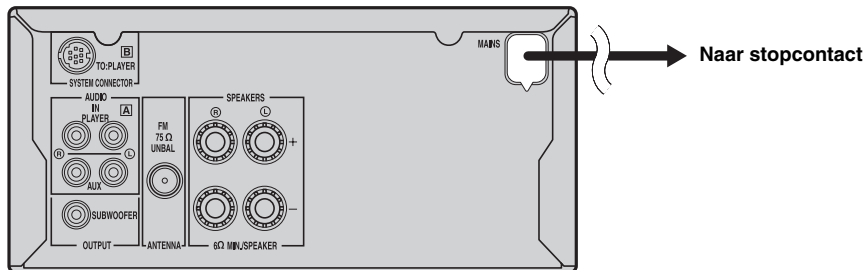

Cd-speler (CD-640)

## Aansluiten van een iPod™

De receiver bevat de iPod-dock op het bovenpaneel waarin u uw iPod kunt plaatsen. U kunt het afspelen van uw iPod bedienen met de meegeleverde afstandsbediening. Gebruik deze receiver met een iPod-dockadapter (meegeleverd met uw iPod of in de handel verkrijgbaar) die geschikt is voor uw iPod. Als u deze receiver gebruikt zonder een geschikte dockadapter voor een iPod, kan de aansluiting los zitten.



Sluit wanneer de receiver aan staat of in stand-by staat de iPod aan tijdens het afspelen. De receiver begint automatisch met afspelen van de iPod (voor de vijfde of latere generatie van de iPod, iPod touch, iPod Classic of iPod nano).

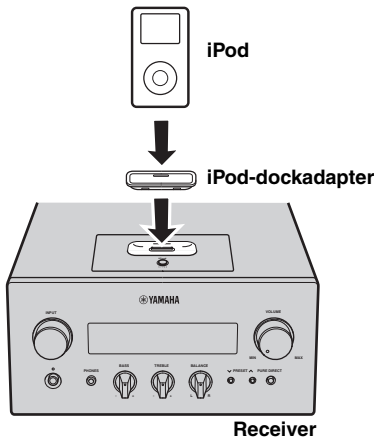

### Opmerkingen

- Alleen iPod (Click and Wheel), iPod nano, iPod Classic, iPod mini en iPod touch worden ondersteund.
- Sluit geen iPod-accessoires aan (zoals koptelefoons, een bekabelde afstandsbediening of een FM-zender) op uw iPod wanneer die zich in de iPod-dock bevindt.
- Tenzij uw iPod stevig in de iPod-dock zit, is het mogelijk dat audiosignalen niet goed worden uitgezonden.
- Wanneer de verbinding tussen uw iPod en de receiver tot stand is gebracht en de receiver is ingesteld op de iPod-stand "CONNECTED", verschijnt (☞b.6) op het display op het voorpaneel. Als de verbinding tussen uw iPod en de receiver mislukt, verschijnt er een melding van die strekking op het display op het voorpaneel. Voor een complete lijst van meldingen met betrekking tot deze verbindingen, raadpleeg het iPod-gedeelte in het hoofdstuk "PROBLEMEN OPLOSSEN" (☞b.26).
- Wanneer u uw iPod plaatst in de iPod-dock van de receiver, kan uw iPod automatisch worden opgeladen, zelfs als de receiver in stand-by stand.
- U kunt de iPod tijdens het afspelen afsluiten.

## Aansluiten van USB-apparaten

Deze cd-speler heeft een USB-poort en heeft toegang tot de MP3- of WMA-bestanden die op uw USB-apparaat opgeslagen zijn. Sluit uw USB-apparaat aan op de USB-poort op het voorpaneel van de cd-speler.

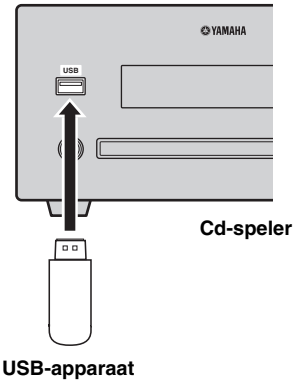

### ■ Ondersteunde USB-apparaten

Deze cd-speler ondersteunt USB-apparaten voor massaopslag (zoals flashgeheugens, kaartlezers of draagbare audiospelers) die gebruik maken van de FAT16- of FAT32-bestandsindeling.

### Opmerkingen

- Het is mogelijk dat bepaalde apparaten niet correct werken, zelfs als ze aan de vereisten voldoen.
- Sluit geen andere apparaten dan USB-apparaten voor massaopslag aan.
- Wanneer u twee of meer geheugenkaarten op hetzelfde moment plaatst met behulp van kaartlezers enz., wordt slechts één van de geheugenkaarten herkend.
- Yamaha en leveranciers zijn niet aansprakelijk voor het verlies van gegevens die opgeslagen zijn op de USB-apparaten aangesloten op de receiver. Het verdient aanbeveling uit voorzorg de bestanden te back-uppen.
- De afspeelbaarheid van en stroomtoevoer aan alle soorten USB-apparaten wordt niet gegarandeerd.
- Als u USB-apparaat is aangesloten op de USB-poort, kan uw USB-apparaat automatisch worden opgeladen, zelfs als de cd-speler in stand-by stand. Sommige USB-apparaten kunnen niet worden opgeladen in de stand-bystand.
- U kunt het USB-apparaat tijdens het afspelen afsluiten.

## Plaatsen van batterijen in de afstandsbediening

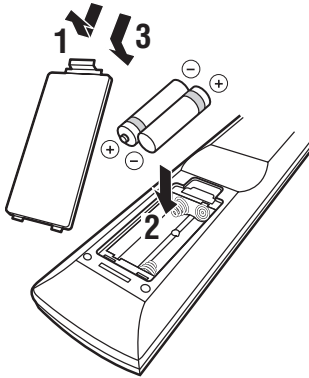

### Opmerkingen over batterijen

- Vervang beide batterijen als het werkingbereik van de afstandsbediening afneemt.
- Gebruik AAA-, R03-, UM-4-batterijen.
- Zorg dat de polariteit klopt. Bekijk de illustratie in het batterijvak.
- Verwijder de batterijen als de afstandsbediening gedurende lange tijd niet wordt gebruikt.
- Gebruik geen oude en nieuwe batterijen door elkaar.
- Gebruik geen verschillende types batterijen door elkaar (zoals alkaline- en mangaanbatterijen). Lees aandachtig de informatie op de verpakking, want de verschillende soorten batterijen kunnen dezelfde vorm en kleur hebben.
- Als de batterijen lek zijn, dient u ze onmiddellijk weg te gooien. Raak het uit de batterijen gelekte materiaal niet aan en zorg ervoor dat het niet op uw kleding enz. komt. Maak het batterijvak grondig schoon voor u er nieuwe batterijen in plaatst.
- Gooi batterijen nooit samen met gewoon huishoudelijk afval weg; neem bij het weggooien van batterijen de plaatselijk geldende regelgeving in acht.

## Gebruiken van de afstandsbediening

De afstandsbediening zendt een gerichte infraroodstraal uit. Richt de afstandsbediening rechtstreeks op de afstandsbedieningssensor op het voorpaneel van de receiver als u het apparaat wilt bedienen.

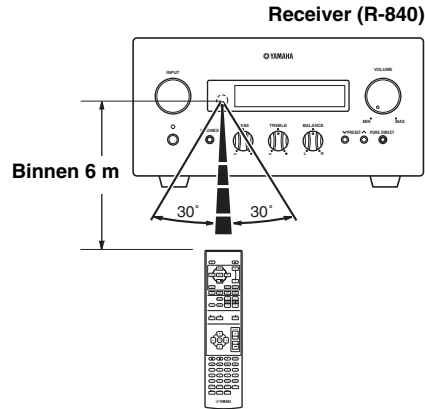

### Opmerkingen

- Er mogen zich geen grote obstakels bevinden tussen de afstandsbediening en de receiver.
- Mors geen water of andere vloeistoffen op de afstandsbediening.
- Laat de afstandsbediening niet vallen.
- Laat de afstandsbediening niet liggen of bewaar ze niet op de volgende plaatsen:
  - hoge vochtigheid, zoals dicht bij een bad
  - hoge temperatuur, zoals dicht bij de verwarming of een kachel
  - extreem lage temperatuur
  - stoffige plekken.
- Stel de afstandsbediening niet bloot aan sterke verlichting, in het bijzonder van fluorescentielampen met een voorschakelapparaat; anders is het mogelijk dat de afstandsbediening niet goed werkt. Indien nodig dient u dit toestel uit direct licht te plaatsen.

## Instellen van de klok

Voordat u afspeelt, dient u de onderstaande procedure te volgen om de klok van de receiver correct in te stellen.

### Opmerkingen

- Gebruik de afstandsbediening om de klok in te stellen. U kunt de klok niet instellen met de toetsen op de receiver.
- De receiver ondersteunt een tijdsnotatie van 24 uur.
- Als u 90 seconden lang geen enkele toets aanraakt, gaat de receiver terug naar de standaardmodus.

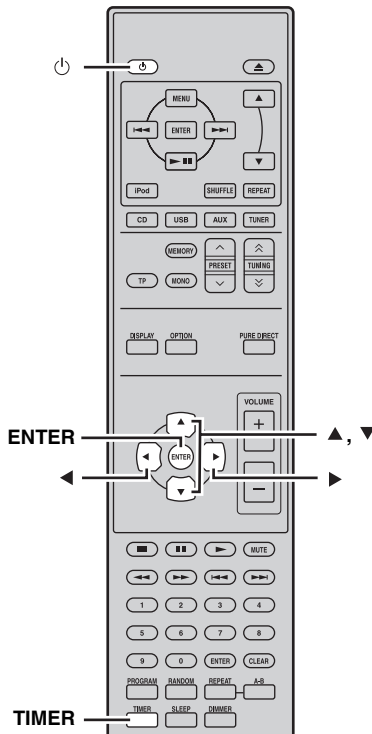

### 1 Druk op om de receiver aan te zetten.

Het display op het voorpaneel licht nu op.

### 2 Druk op **TIMER** voor weergave van de huidige tijd.

Als de klok niet is ingesteld, knippert "SET TIME" op het display.

Druk op ENTER om door te gaan naar 3.

### 3 Druk op om "TIME" te selecteren en druk op ENTER.

De receiver opent de instelfunctie van de klok. De uren cijfers gaan knipperen.

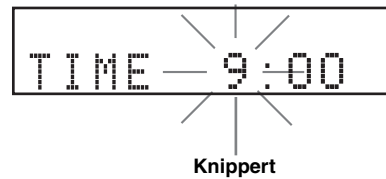

### 4 Stel het uur in met en druk op .

De minuutcijfers gaan knipperen.

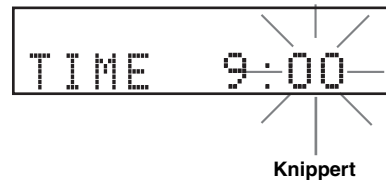

### 5 Stel de minuten in met en druk op ENTER.

De uur- en minuutcijfers gaan knipperen.

Druk om het uur en de minuten opnieuw te wijzigen op of . Voer stap 4 en 5 uit en ga door naar stap 6.

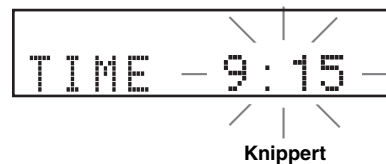

### 6 Druk op ENTER.

De klok is ingesteld.

De uur- en minuutsegmenten stoppen met knipperen en blijven branden. De receiver keert terug naar de normale functie.



Druk op om terug te keren naar het vorige scherm.

# BEDIENING VAN HET TOESTEL

Volg de procedure hieronder om een ingangsbron te kiezen en de geluidsinstellingen van het toestel aan te passen.

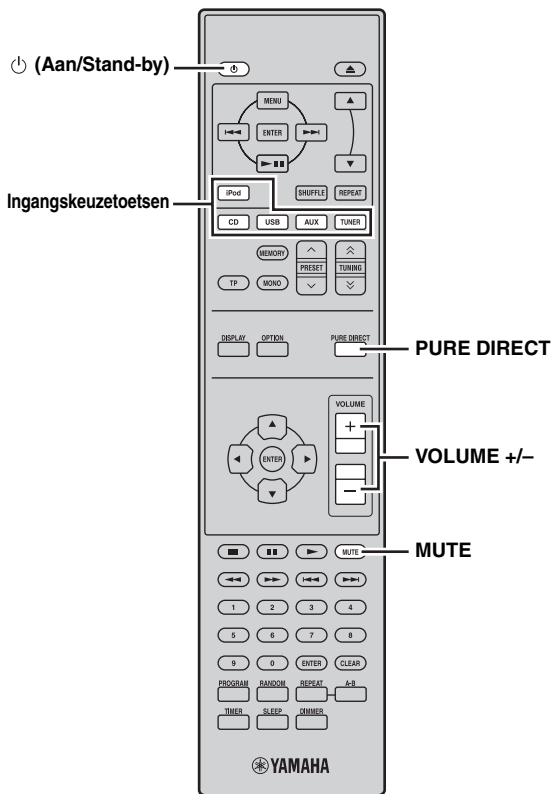
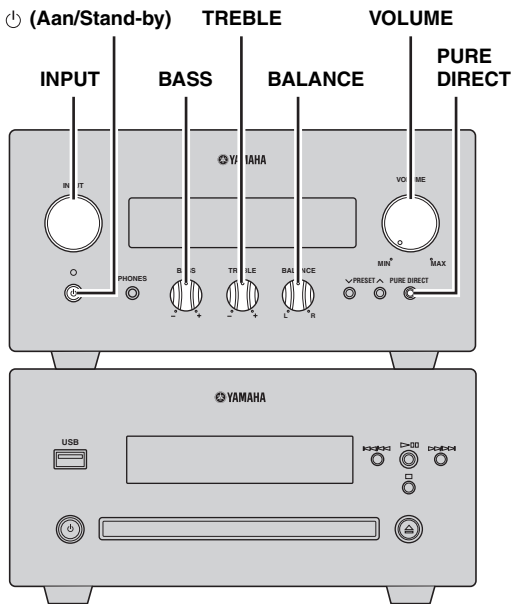

## Bediening basissysteem

### 1 Druk op (Aan/stand-by) om de receiver aan te zetten.

De cd-speler schakelt afhankelijk van de ingangsmodus van de receiver ook in met de systeemaansluiting (zie b.8). Het display op het voorpaneel licht nu op.



Het systeem heeft een automatische stand-byfunctie (zie b.24) die het automatisch op stand-by zet als het systeem gedurende 30 minuten niet wordt bediend met de receiver op de CD- of USB-ingangsmodus.

### 2 Druk op een van de ingangskeuzetoetsen (of draai aan INPUT op het voorpaneel) om de gewenste ingangsbron te selecteren.

### 3 Start het afspelen op de geselecteerde broncomponent of stem af op een radiozender.

Voor informatie over het afspelen van een disk/USB-apparaat, zie bladzijde 15, en voor informatie over het afstemmen op radiozenders, zie bladzijde 18.

### 4 Druk op VOLUME +/- (of draai aan VOLUME op het voorpaneel) om het volume op het gewenste niveau in te stellen.

### 5 Draai aan BASS, TREBLE of BALANCE op het voorpaneel van de receiver om de volgende instellingen te regelen.

**BASS:** Hiermee kunt u de weergave van de lage tonen regelen.

**TREBLE:** Hiermee kunt u de weergave van de hoge tonen regelen.

**BALANCE:** Hiermee kunt u de volumenniveaus van de linker- en rechterluidsprekerkanalen op elkaar afstemmen.

## ■ Pure Direct-stand

In de Pure Direct-stand wordt de toonregeling omzeild en het display op het voorpaneel uitgeschakeld, zodat u naar de meest pure weergave kunt luisteren.

**Druk op PURE DIRECT (of PURE DIRECT op het voorpaneel) om de Pure Direct-stand in te schakelen.**

Het display op het voorpaneel schakelt automatisch uit. PURE DIRECT op het voorpaneel heeft een blauwe achtergrondverlichting.

### **Opmerkingen**

- Als u een handeling uitvoert terwijl de Pure Direct-stand is ingeschakeld, licht het display op het voorpaneel even op om te laten zien dat uw opdracht wordt uitgevoerd.
- Terwijl de Pure Direct-stand is ingeschakeld, zijn BASS, TREBLE en BALANCE niet beschikbaar.

## Uitschakelen van de Pure Direct-stand

Druk nogmaals op PURE DIRECT. De PURE DIRECT-achtergrondverlichting schakelt uit en het display van het voorpaneel schakelt in.

## ■ Het geluid onderdrukken (MUTE)

**Druk op MUTE om het huidige volumeniveau met ongeveer 20 dB te verminderen.**

“MUTE ON” verschijnt op het display van het voorpaneel. Druk nogmaals op MUTE om het vorige volumeniveau te herstellen.

## *De helderheid van het display op het voorpaneel instellen*

U kunt het display op het voorpaneel van de receiver dimmen. Het display op het voorpaneel van de cd-speler wordt ook donker door de systeemaansluiting (E8b.8). (De standaardinstelling is “DIMMER OFF”).

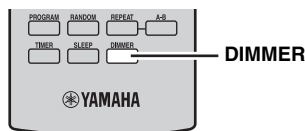

**Druk op DIMMER.**

U kunt de gewenste helderheid van het display op het voorpaneel kiezen tussen normaal (helder), licht gedimd en gedimd.

## *Gebruiken van hoofdtelefoons*

U kunt uw hoofdtelefoon aansluiten op de PHONES-aansluiting op het voorpaneel van de receiver. Het geluid van de luidsprekers en de subwoofer stopt.

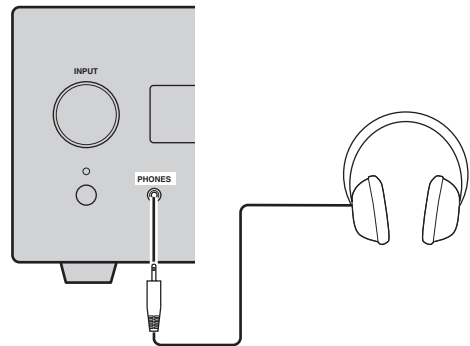

# BEDIENING VAN DISKS EN USB-APPARATEN

U kunt uw audio-cd's en MP3- of WMA-bestanden die op een disk/USB-apparaat opgenomen zijn, afspelen. Bepaalde functies kunnen anders werken of helemaal niet werken afhankelijk van de disk/het USB-apparaat. Controleer voor het afspelen of uw disk/USB-apparaat compatibel is met dit systeem (zie b.3).

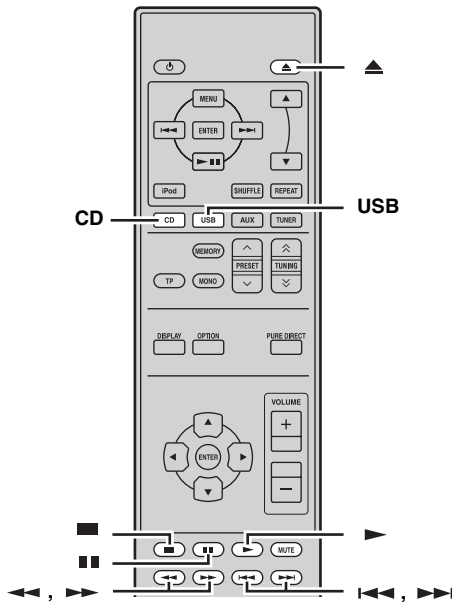

## Bediening voor het afspelen

### ■ Beginnen met afspelen van een disk

- 1 Hiermee kunt u CD als een ingangsbron selecteren (zie b.13).
- 2 Druk op om de disklade te openen en plaats een cd.
- 3 Druk op .

Afspelen start automatisch.

Bij een audio-cd begint het afspelen bij de eerste track en bij MP3- of WMA-bestanden begint het afspelen in alfabetische volgorde volgens bestandsnaam.



U kunt de disklade ook openen door op te drukken op het voorpaneel van de cd-speler.

### ■ Beginnen met het afspelen van een USB-apparaat

- 1 Hiermee kunt u USB als een ingangsbron selecteren (zie b.13).
- 2 Sluit uw USB-apparaat aan op de USB-poort op de cd-speler.  
Het totale aantal bestanden wordt weergegeven. Het lezen kan langer dan 30 seconden duren, afhankelijk van het aantal bestanden/mappen.
- 3 Druk op om het afspelen te beginnen.  
De bestanden worden op volgorde van aanmaakdatum en -tijd afgespeeld.

#### Opmerkingen

- De totale tijd verschijnt niet bij het afspelen van een USB-apparaat.
- Als het USB-apparaat gepartitioneerd is, kan alleen de eerste partitie weergegeven worden.
- Het is mogelijk dat een aantal bestanden niet correct werkt afhankelijk van de specificaties van het USB-apparaat.
- Auteursrechtelijk beschermde bestanden kunnen niet afgespeeld worden.
- Dit toestel kan bestanden afspelen van 4 GB of kleiner.

### Stoppen met afspelen

Druk op .

Voor audio-cd's wordt het totale trackaantal en de totale tijd van de disk weergegeven en voor een MP3/WMA-disk of USB-apparaat wordt het totale bestandsaantal op het voorpaneel weergegeven.

### Pauseren van het afspelen

Druk op .

Druk op om terug te keren naar het normale afspelen.

### Tracks overslaan

- Druk op om naar het begin van de huidige track terug te keren.
- Druk op om naar de volgende track te springen.
- Druk twee keer snel op om naar de vorige track te springen.

### Snel achteruit of snel vooruit

- Druk op om snel achteruit te spoelen.
  - Druk op om snel vooruit te spoelen.
- Druk op om terug te keren naar het normale afspelen.



Tijdens snel vooruit- of achteruitspoelen is alleen een zacht geluid hoorbaar.

## Omschakelen van de op het display getoonde informatie

U kunt de op het display van de cd-speler getoonde informatie over de disk omschakelen. Welke gegevens beschikbaar zijn hangt af van het type disk/USB-apparaat.

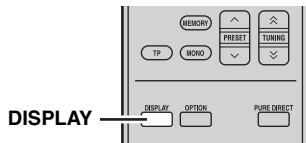

### Druk herhaaldelijk op DISPLAY terwijl een disk/USB-apparaat wordt afgespeeld.

Met elke druk op deze toets verandert de op het display weergegeven informatie zoals beschreven in “Afspeelinformatie voor audio-cd’s” en “Afspeelinformatie voor MP3- of WMA-bestanden op een disk/USB-apparaat”.

#### Opmerkingen

- Afhankelijk van de disk/het USB-apparaat is het mogelijk dat bepaalde gegevens niet beschikbaar zijn.
- Het is mogelijk dat bepaalde speciale tekens niet correct kunnen worden weergegeven.

#### ■ Afspelinformatie voor audio-cd’s

De volgende gegevens kunnen worden weergegeven bij het afspelen van een audio-cd.

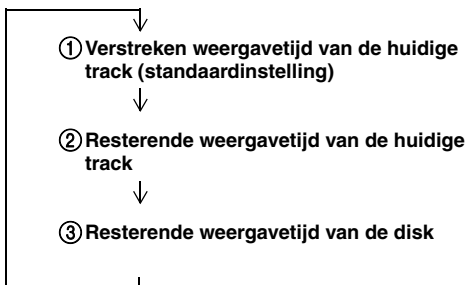

#### ■ Afspelinformatie voor MP3- of WMA-bestanden op een disk/USB-apparaat

De volgende gegevens zijn beschikbaar bij weergave van een MP3- of WMA-disk/USB-apparaat.

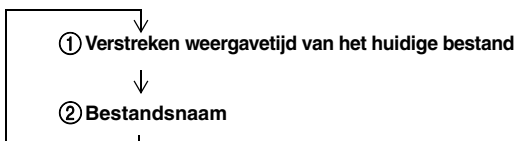

#### Opmerking

Nadat een bestandsnaam enige seconden is weergegeven gaat het scherm automatisch terug naar de weergave van de verstreken afspeeltijd.

## Herhaald afspelen (Repeat Play)

U kunt afzonderlijke tracks of alle tracks herhaaldelijk afspelen op een disk/USB-apparaat.

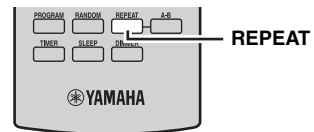

**1** Speel de disk/het USB-apparaat die u wilt laten herhalen.

**2** Houd tijdens het afspelen van de disk/het USB-apparaat REPEAT ingedrukt om de gewenste herhaalde afspeelfunctie te selecteren.

Met elke druk op deze toets zal de indicator voor de Herhaalde afspeelfunctie op het display van de cd-speler als volgt veranderen.

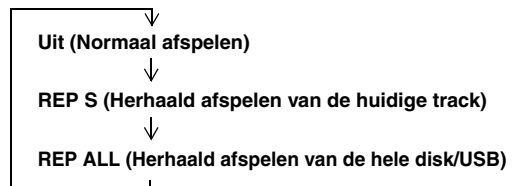

#### Annuleren van het herhaald afspelen

Druk herhaaldelijk op REPEAT zodat de indicator voor de herhaalde weergave van het display op het voorpaneel verdwijnt.

#### Opmerking

De Herhaald afspelenfunctie wordt geannuleerd wanneer u de disk/ het USB-apparaat verwijderd.



“REP OFF” verschijnt als het systeem op de Pure Direct-stand ingesteld is.



## Een bepaald gedeelte herhalen (Repeat A-B)

U kunt een bepaald gedeelte van een track herhaald afspelen.

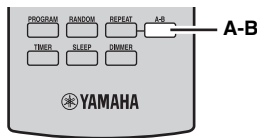

### 1 Druk op A-B om het startpunt van herhaald afspelen in te stellen.

“REP” en “A-” lichten op het display van de cd-speler op.

### 2 Druk op A-B om het eindpunt van herhaald afspelen in te stellen.

“A-B” licht op het display op.

Het geselecteerde gedeelte wordt herhaald afgespeeld.

### Herhaald afspelen A-B stoppen

Druk nogmaals op A-B om “A-B” weer te geven op het display van het voorpaneel.

#### Opmerkingen

- U kunt herhaald afspelen A-B niet instellen om één track te beginnen en in een andere track te eindigen.
- Deze bediening is niet beschikbaar voor MP3- of WMA-bestanden die op een disk/USB-apparaat zijn opgenomen.
- Als u het afspelen stopt door op **■** te drukken, wordt herhaald afspelen A-B geannuleerd.
- U kunt herhaald afspelen A-B niet gebruiken wanneer de unit in de Pure Direct-stand staat.

## Willekeurig afspelen (Random Play)

U kunt de tracks op de disk/het USB-apparaat in willekeurige volgorde laten afspelen.

#### Opmerking

Bij het afspelen van een disk/USB-apparaat met de Willekeurige afspeelfunctie kan de resterende afspeeltijd van de disk/het USB-apparaat niet worden weergegeven.

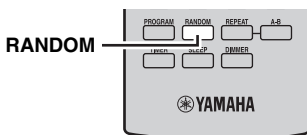

### Druk op RANDOM terwijl afspelen wordt gestopt.

De RANDOM-indicator licht op het display van het voorpaneel van de cd-speler op en de willekeurige weergave begint.

### Annuleren van het willekeurig afspelen

Druk op **■**.

## Veranderen van de weergavevolgorde (Program Play)

U kunt de afspelvolgorde van maximaal 50 op een audio-cd opgeslagen tracks aanpassen. Deze bediening is niet beschikbaar voor datadisks en USB-apparaten.

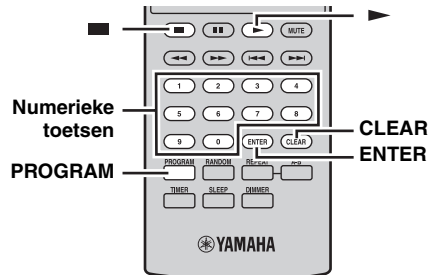

### 1 Druk op **■** om het afspelen te stoppen.

### 2 Druk op PROGRAM.

De cd-speler gaat over op de programma-ingangsmodus en de PROG-indicator licht op het display van het voorpaneel op.

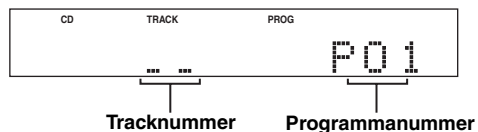

### 3 Gebruik de numerieke toetsen om het nummer van de gewenste track in te voeren en druk op ENTER.

Voorbeeld: Druk om tracknummer 8 te selecteren op 8 en ENTER om de invoer te bevestigen.

Het display op het voorpaneel toont het totale aantal tracks en vervolgens het programmascherm. Herhaal deze stap tot u alle gewenste tracks geprogrammeerd hebt.

### 4 Druk op **▶** om Geprogrammeerde weergave te starten.

#### Om de laatst geprogrammeerde track te wissen

Druk tijdens de geprogrammeerde ingangsmodus op CLEAR. De laatst geprogrammeerde track wordt gewist.

#### Om alle geprogrammeerde tracks te wissen

Druk na beëindiging van de geprogrammeerde ingangsmodus op CLEAR.

Alle geprogrammeerde tracks worden gewist. Het display schakelt na 2 seconden uit.

#### Opmerking

Als u de disklade opent of de cd-speler op stand-by zet, wordt het programma automatisch gewist.

# FM AFSTEMMEN

Er zijn twee methoden voor afstemmen: automatisch en handmatig. U kunt ook maximaal 30 zenders automatisch of met de hand voorprogrammeren.

## Automatisch afstemmen

Automatisch afstemmen gaat goed wanneer u sterke signalen ontvangt en er weinig storing is.

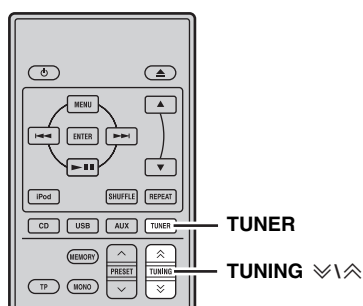

**1 Druk op TUNER om de receiver in de FM-stand te zetten.**

**2 Houd TUNING  $\nearrow/\searrow$  gedurende meer dan 2 seconden ingedrukt om het automatisch afstemmen te beginnen.**

Wanneer de receiver is afgestemd op een zender, licht de TUNED indicator op en wordt de frequentie waarop is afgestemd getoond op het display op het voorpaneel.

- Druk op  $\searrow$  om af te stemmen op een lagere frequentie.
- Druk op  $\nearrow$  om af te stemmen op een hogere frequentie.

## Handmatig afstemmen

Als het signaal van de zender waar u op wilt afstemmen te zwak is, moet u er met de hand op afstemmen.

**1 Druk op TUNER om de receiver in de FM-stand te zetten.**

**2 Druk op TUNING  $\nearrow/\searrow$  om met de hand af te stemmen op de gewenste zender.**

## Automatisch voorprogrammeren

Volg de procedure hieronder om automatisch radiozenders voor te programmeren.

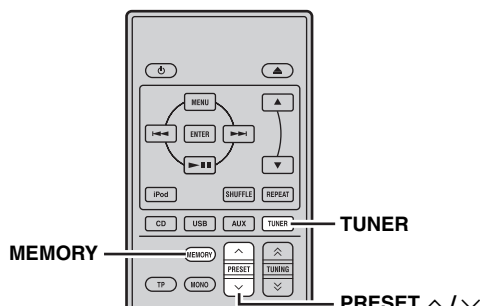

**1 Druk op TUNER om de receiver in de FM-stand te zetten.**

**2 Hou MEMORY langer dan 2 seconden ingedrukt.**

De PRESET-indicator begint te knipperen op het display op het voorpaneel en het automatisch afstemmen begint. Wanneer alle frequenties zijn afgelopen, stopt voorkeuzezoeken automatisch.

- Het zoeken begint vanaf de laagste frequentie en zoekt naar steeds hogere frequenties.
- De receiver wijst automatisch een voorkeuzenummer toe aan elk van de gevonden zenders.
- Druk op MEMORY om het zoeken te annuleren.

### Opmerkingen

- U kunt maximaal 30 FM-zenders voorprogrammeren.
- Gegevens voor een zender die reeds zijn opgeslagen onder een bepaald nummer zullen worden gewist wanneer u een andere zender onder dat voorkeuzenummer opslaat.

## Handmatig voorprogrammeren

U kunt tot 30 zenders opslaan.

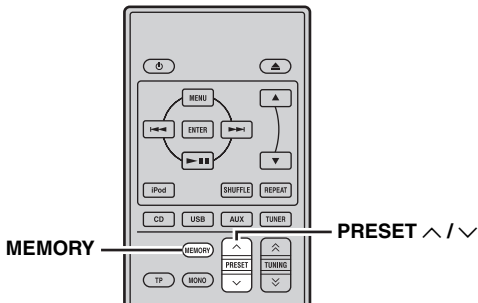

### 1 Stem af op de radiozender die u wilt voorprogrammeren.

Zie bladzijde 18 voor aanwijzingen over hoe u moet afstemmen op een zender.

### 2 Druk op MEMORY.

De PRESET-indicator knippert ongeveer 5 seconden lang op het display op het voorpaneel.

### 3 Druk herhaaldelijk op PRESET $\wedge$ / $\vee$ om het gewenste voorkeuzenummer te selecteren terwijl de PRESET-indicator nog aan het knippen is.

### 4 Druk op MEMORY om op te slaan terwijl de PRESET-indicator nog aan het knippen is.

De PRESET-indicator licht op het display van het voorpaneel op.

### 5 Herhaal de stappen 1 t/m 4 tot u alle gewenste zenders heeft voorgeprogrammeerd.

## Selecteren van voorkeuzenders

U kunt op de gewenste zender afstemmen door eenvoudigweg de voorkeuzender waaronder die zender is opgeslagen te selecteren (zie b.18).

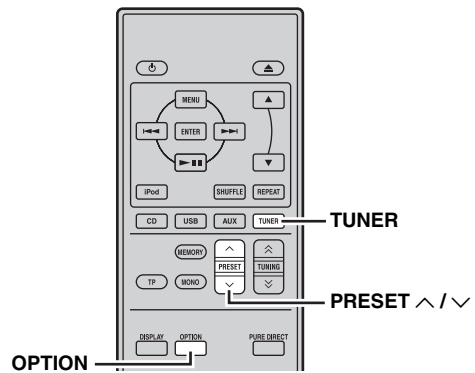

Druk herhaaldelijk op PRESET  $\wedge$  /  $\vee$  om een voorkeuzender te selecteren.



- U kunt ook voorkeuzenders selecteren op het voorpaneel. Druk herhaaldelijk op PRESET  $\vee$  /  $\wedge$  om een voorkeuzender te selecteren.
- Wanneer u op PRESET  $\vee$  /  $\wedge$  drukt op het voorpaneel van de receiver in stand-by, activeert de receiver automatisch de tuner en stemt af op de voorkeuzender die u eerder selecteerde.

### ■ Om de voorkeuzender te wissen

#### 1 Druk op TUNER om de unit in de FM-stand te zetten.

#### 2 Druk op OPTION om het optiemenu te bekijken. Druk op $\wedge$ / $\vee$ om "PRESET DEL" te selecteren en druk op ENTER.

#### 3 Druk op $\wedge$ / $\vee$ om de voorkeuzender te selecteren die u wilt verwijderen en druk op ENTER.

De voorkeuzender is nu verwijderd.

U kunt op dit scherm doorgaan met het verwijderen van voorkeuzenders. Herhaal de stappen 2 en 3 tot u alle onnodige zenders hebt verwijderd.

### Om het wissen te annuleren

Druk op OPTION.

# AFSTEMMEN OP RADIO DATA SYSTEEM-ZENDERS (ALLEEN EUROPESE MODELLEN)

Het Radio Data Systeem (alleen Europese modellen) is een systeem voor gegevensoverdracht dat door FM-zenders in een groot aantal landen worden gebruikt. De Radio Data Systeem-functie wordt verzorgd door zenders in een netwerk. Dit toestel is geschikt voor verschillende soorten Radio Data Systeem-informatie, zoals PS (programmaservice), PTY (programmatype), RT (radiotekst), CT (kloktijd), TP (verkeersprogramma) wanneer u afgestemd op Systeem-broadcastingzenders.

## Tonen van Radio Data Systeem-informatie

Gebruik deze functie om de 4 types Radio Data Systeem-informatie weer te laten geven: PS (programmaservice), PTY (programmatype), RT (radiotekst) en CT (kloktijd).

### Opmerkingen

- U kunt alleen de door de zender aangeboden Radio Data Systeemfuncties selecteren.
- Als de signalen niet goed genoeg kunnen worden ontvangen, is het mogelijk dat dit toestel geen gebruik kan maken van de Radio Data Systeemgegevens. Vooral de "RT"-functie vergt een grote hoeveelheid gegevens en het is daarom mogelijk dat deze functie niet beschikbaar is, zelfs wanneer de andere Radio Data Systeemfuncties wel beschikbaar zijn.
- Als het signaal externe storing ondervindt terwijl de receiver de Radio Data Systeemgegevens aan het ontvangen is, kan de ontvangst onverwacht onderbroken worden en kan de melding "...WAIT" verschijnen op het display op het voorpaneel.
- Wanneer de "RT"-functie wordt geselecteerd, kan de receiver maximaal 64 alfanumerieke tekens, inclusief het trema, aan programmeergegevens op het display tonen. Tekens die niet kunnen worden weergegeven worden vervangen door een "\_" (underscore).

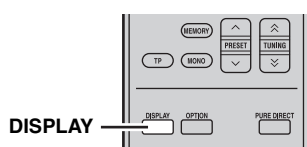

Zie de onderstaande tabel voor beschrijvingen van programmatypes.

Programmatype	Beschrijving
News	Nieuws
Affairs	Actualiteiten
Info	Informatie
Sport	Sport
Educate	Onderwijs
Drama	Theater
Culture	Cultuur
Science	Wetenschap
Varied	Allerlei
Pop M	Popmuziek
Rock M	Rockmuziek
Easy M	Lichte luistermuziek
Light M	Lichte klassieke muziek
Classics	Zware klassieke muziek
Other M	Overige muziek

Druk, terwijl u afstemt op een Radio Data Systeemzender, herhaaldelijk op DISPLAY om de gewenste weergavefunctie voor Radio Data Systeem-informatie te selecteren.

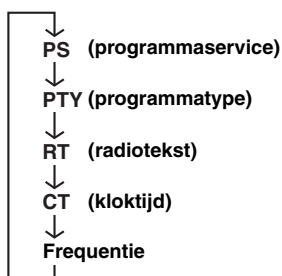

## Gebruiken van de TP (verkeersprogramma) dataservice

Gebruik deze functie om de TP (verkeersprogramma) dataservice van het Radio Data Systeem-zendernetwerk te ontvangen.

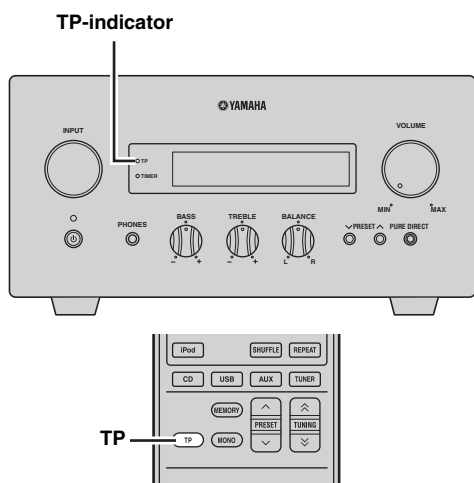

**1 Stem af op de gewenste Radio Data Systeem-broadcastingzender.**

**2 Druk op TP.**

“TP SEARCH” knippert ongeveer drie seconden lang op het display op het voorpaneel en start vervolgens de zoekopdracht.

De TP-indicator op de receiver knippert tijdens het zoeken.

Wanneer het verkeersprogramma wordt ontvangen, blijft de TP-indicator aan en het zoeken stopt.

Als u op TP drukt, begint het zoeken opnieuw.

Als de receiver niet op het verkeersprogramma kan afstemmen, schakelt de TP-indicator uit en verschijnt “NO TP” op het display. De receiver keert terug naar de vorige status.

**Om het zoeken te annuleren**

Druk op TP tijdens het zoeken.

## CT (kloktijd) instellingen

De CT-informatie die u ontvangt via het Radio Data Systeem kan worden gebruikt om de ingebouwde klok van de receiver in te stellen.

**1 Druk op OPTION.**

Een optiemenu-item verschijnt op het display op het voorpaneel.

**2 Druk op ▲/▼ om “AUTO CLOCK” te selecteren en druk op ENTER.**

**3 Druk op ▲/▼ om “ON” of “OFF” te selecteren en druk op ENTER.**

De “AUTO CLOCK”-status verschijnt.

De standaardinstelling is “ON”.

ON: Automatisch aanpassen van de receiverklok met behulp van de CT-informatie.

OFF: Past de receiverklok niet aan.

**Om het optiemenu te verlaten**

Druk op OPTION.

# INSTELLEN VAN DE TIMER

De receiver bevat 2 types timerfuncties. De cd-speler wordt automatisch ingeschakeld of in stand-by gezet door de systeemaansluiting (☞b.8).

## Instellen van de kloktimer

De kloktimer zet de receiver automatisch aan of in stand-by op de door u opgegeven tijd. U kunt ook een bepaalde ingangsbron instellen die de receiver automatisch selecteert zodra deze wordt ingeschakeld door de timer.

### Opmerkingen

- U kunt de kloktimer alleen gebruiken wanneer u van tevoren reeds de klok hebt ingesteld (☞b.12).
- Als u langer dan 30 seconden geen toets aanraakt, worden alle voorgaande handelingen uit het geheugen gewist en verschijnt het normale display opnieuw.

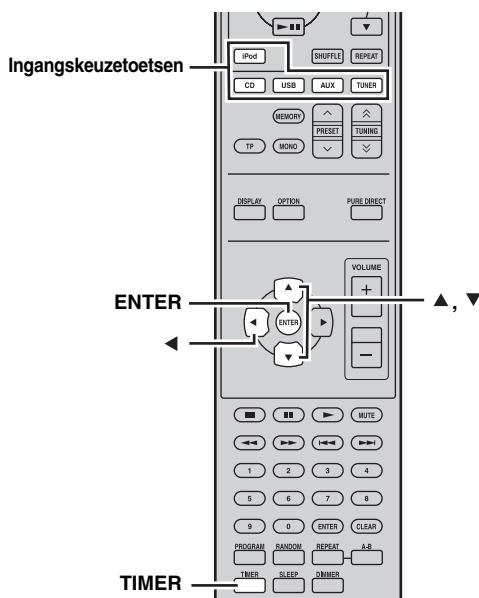
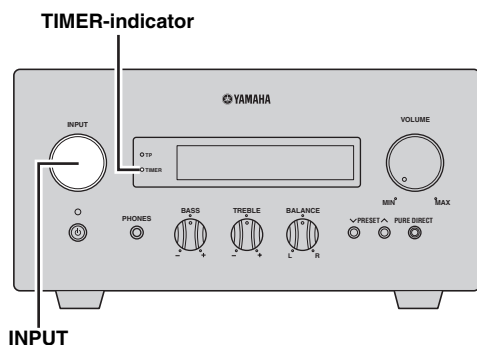

- 1 Druk op TIMER en ▲/▼ om "TIMER" te selecteren en druk op ENTER.**

De receiver opent de instelfunctie van de klok. De TIMER-indicator gaat knipperen op het display op het voorpaneel.

- 2 Druk op ▲ of ▼ om "ON" te selecteren (timer ingeschakeld) of "OFF" (timer uitgeschakeld) en druk op ENTER.**

ON: Het instellingenscherf van de timerklok verschijnt. Ga door naar stap 3.

OFF: De TIMER-indicator schakelt uit en de receiver gaat terug naar de normale stand.

### Opmerking

Selecteer "OFF" om de timer uit te schakelen. Wanneer de timer is ingeschakeld, blijven de timerinstelling en de TIMER-indicator aan totdat "OFF" is geselecteerd.

- 3 De begintijd van de timer instellen.**

Zie stap 4 t/m 6 van "Instellen van de klok" (☞b.12) voor gegevens over het instellen van de klok.

- 4 Druk op ▲/▼ of op een ingangselectietoets om de te gebruiken ingangsbron te selecteren wanneer de timer de receiver inschakelt en druk op ENTER.**

De receiver selecteert automatisch de ingangsbron wanneer deze wordt ingeschakeld door de kloktimer. Als u FM hebt geselecteerd als ingangsbron, verschijnt het voorkeurnummer (bijv. "P01") op het display op het voorpaneel. Druk op ▲/▼ om het voorkeurnummer te selecteren van de zender waar u naar wilt luisteren wanneer de timer inschakelt en druk op ENTER.

Als u "----" selecteert (standaard), selecteert de receiver de zender waar u eerst op afgestemd had.

Als geen zender is geregistreerd als voorkeurzender, verschijnt "----". Druk op ENTER en ga door naar stap 5. U kunt alleen een voorkeurzender kiezen. Registreer een zender waar u naar wilt luisteren wanneer de timer vooraf wordt geactiveerd als een voorkeurzender (☞b.19).

### Opmerking

U kunt AUX niet als een ingangsbron selecteren.

**5 Druk op ▲/▼ om de bedrijfstijd van de receiver in te stellen.**

U kunt een tijd van 30 tot 90 minuten selecteren in stappen van 10 minuten. Selecteer "--" als u de receiver niet automatisch naar de stand-bystand wilt laten gaan.

**6 Druk op ENTER om de timerinstelling te voltooien.**

De TIMER-indicator licht nu op.

**7 Druk op ⏻ om de receiver in de stand-bystand te zetten.**

De receiver schakelt automatisch in op de opgegeven tijd.

**Om de timerinstelling te annuleren**

Druk op TIMER tijdens de instelling.



Druk op ◀ om terug te keren naar het vorige scherm.

***Instellen van de slaaptimer***

De slaaptimer zet de receiver in stand-bystand nadat een bepaalde tijd verlopen is.

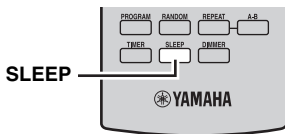

**Druk herhaaldelijk op SLEEP om de gewenste tijdsduur te selecteren.**

Met elke druk op de toets verandert de ingestelde tijdsduur als volgt.

De SLEEP-indicator licht op het display van het voorpaneel op.

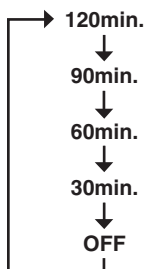

- De slaaptimer wordt geannuleerd wanneer u de receiver in stand-bystand zet.
- Als u één keer op SLEEP drukt terwijl de slaaptimer in werking is, toont het display op het voorpaneel hoeveel tijd er nog resteert.

**Annuleren van de slaaptimer**

Druk net zo vaak op SLEEP tot u "OFF" geselecteerd hebt.

# INSTELLEN VAN DE AUTOMATISCHE STAND-BYSTAND

De stand-byfunctie zet het systeem automatisch in de stand-bystand wanneer CD of USB wordt geselecteerd als ingangsbron en het systeem gedurende 30 minuten niet wordt bediend.

## Opmerkingen

- Deze functie werkt niet voor dit systeem als u de receiver en de cd-speler niet correct op elkaar aansluit met de meegeleverde systeemkabel (☞ b.8).
- Deze systeemfunctie werkt niet tijdens weergave.

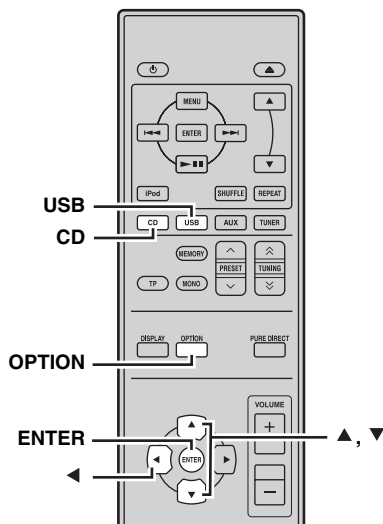

### 1 Druk op CD of USB om een ingangsbron te selecteren en druk op OPTION.

“AUTO STBY” verschijnt op het display op het voorpaneel van de receiver.

### 2 Druk op ENTER.

De huidige instelling wordt weergegeven.

### 3 Druk op ▲/▼ om “ON” of “OFF” te selecteren.

De standaardinstelling is “ON”.

### 4 Druk op ENTER om de instelling te bevestigen.

“AUTO STBY” verschijnt opnieuw op het scherm.

### 5 Druk op OPTION.

De receiver keert terug naar de normale functie.

## Om de instelling te annuleren

Druk op OPTION tijdens de instelling.



Druk op ◀ om terug te keren naar het vorige scherm.



# BEDIENEN iPod™

Naast de receiver (R-840) en de cd-speler (CD-640), kunt u met de meegeleverde afstandsbediening ook uw iPod bedienen wanneer deze in de iPod-dock geplaatst is.

## Gebruiken iPod™

Wanneer uw iPod in de iPod-dock geplaatst is, kunt u het afspelen van uw iPod bedienen met de meegeleverde afstandsbediening.

Wanneer u de iPod tijdens het afspelen aansluit, gaat dit systeem automatisch naar de iPod-modus.

### Opmerkingen

- Alleen iPod (Click and Wheel), iPod nano, iPod Classic, iPod mini en iPod touch worden ondersteund.
- Afhankelijk van het model of de softwareversie van uw iPod is het mogelijk dat sommige functies daarmee niet compatibel zijn.

☛  
Voor een complete lijst met statusmeldingen die op het display op het voorpaneel van de receiver kunnen verschijnen, zie het “iPod”-gedeelte in het hoofdstuk (☞ b.27) “PROBLEMEN OPLOSSEN”.

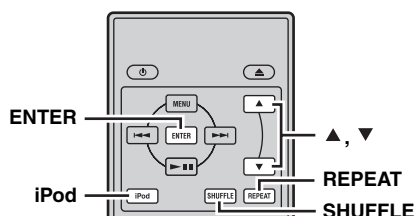

- Kijk op het scherm van uw iPod om het menu te bedienen.
- Bedien de iPod met de bedieningselementen op de iPod zelf, of met de meegeleverde afstandsbediening.

### ■ Herhaalde weergave (Repeat Play)

U kunt afzonderlijke tracks of een groep van tracks herhaaldelijk afspelen op uw iPod.

#### Druk op REPEAT.

Met elke druk op deze toets verandert de Herhaalde afspeelfunctie. Het volgende schema is een voorbeeld van hoe de functie verandert wanneer u op de toets drukt. Controleer de huidige geselecteerde modus op uw iPod-scherm.

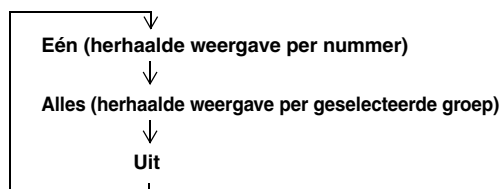

### ■ Willekeurige weergave (Shuffle Play)

U kunt tracks of albums op uw iPod in een willekeurige volgorde laten afspelen.

#### Druk op SHUFFLE.

Met elke druk op de toets verandert de Willekeurige afspeelfunctie. Het volgende schema is een voorbeeld van hoe de functie verandert wanneer u op de toets drukt. Controleer de huidige geselecteerde modus op uw iPod-scherm.



De meegeleverde afstandsbediening heeft dezelfde functietoetsen als uw iPod. Deze toetsen komen dus overeen met elkaar.

**1 Druk op iPod om uw iPod als ingangsbron te selecteren.**

**2 Plaats uw iPod in de iPod-dock.**

**3 Druk op ▲/▼ om het iPod-menu te bedienen en druk vervolgens op ENTER om het afspelen van de geselecteerde track (of groep) te beginnen.**

# PROBLEEM OPLOSSEN

Raadpleeg de tabel hieronder wanneer het toestel niet naar behoren functioneert. Als het probleem niet hieronder vermeld staat, of als de aanwijzingen het probleem niet verhelpen, zet het toestel dan uit, haal de stekker uit het stopcontact en neem contact op met uw dichtstbijzijnde Yamaha-dealer of servicecentrum.

## Receiver (R-840)

### ■ Algemeen

Probleem	Oorzaak	Oplossing	Zie bladzijde
<b>De receiver gaat niet aan, of gaat direct weer in stand-by zodra de stroom wordt ingeschakeld.</b>	Het netsnoer of de stekker is niet of niet goed aangesloten.	Sluit het netsnoer stevig aan.	8
	De receiver heeft blootgestaan aan een sterke, externe elektrische schok (bijvoorbeeld een blikseminslag of een ontlading van statische elektriciteit).	Zet de receiver uit (standby), haal de stekker uit het stopcontact, wacht 30 seconden voor u de stekker weer terug doet en probeer het toestel vervolgens weer gewoon te gebruiken.	—
	De kabel heeft kortsluiting veroorzaakt en de beveiliging is in werking getreden.	Zorg ervoor dat alle luidsprekeraansluitingen op de receiver en op alle luidsprekers veilig en stevig vastgemaakt zijn en dat de draad voor elke aansluiting niets anders raakt dan zijn eigen aansluiting.	8
	De interne temperatuur is te hoog en de beveiliging is in werking getreden.	Wacht ongeveer 1 uur tot de receiver afgekoeld is en zet hem dan terug aan.	8
<b>Geen geluid</b>	In- of uitgangskabels niet op de juiste manier aangesloten.	Sluit de bedrading op de juiste manier aan. Als dit het probleem niet verhelpt, is het mogelijk dat er iets mis is met de kabels.	8
	Er is geen geschikte ingangsbron geselecteerd.	Selecteer een geschikte ingangsbron met de INPUT-selectieknop op het voorpaneel (of met de ingangskeuzetoetsen op de afstandsbediening).	—
	De luidsprekers zijn niet goed aangesloten.	Sluit de luidsprekers op de juiste manier aan.	8
	Het volume staat laag.	Zet het volume hoger.	—
	Het geluid is gedempt.	Druk op MUTE of VOLUME +/- om de geluidsuitvoer te hervatten en pas vervolgens het volume aan.	7
	Er worden signalen ontvangen van een broncomponent zoals een CD-ROM die de receiver niet kan weergeven.	Gebruik een bron waarvan de signalen wel door de receiver kunnen worden gereproduceerd.	—
<b>Het geluid valt plotseling uit.</b>	De timer heeft de receiver uitgeschakeld.	Zet de receiver aan en speel de gewenste bron weer af.	—
<b>Er klinkt alleen geluid uit de luidspreker aan één kant.</b>	Kabels zijn niet correct aangesloten.	Sluit de bedrading op de juiste manier aan. Als dit het probleem niet verhelpt, is het mogelijk dat er iets mis is met de kabels.	8
<b>U ondervindt storing van digitale of andere apparatuur die radiogolven genereert.</b>	De receiver staat te dicht bij de digitale of hoogfrequente apparatuur.	Zet de receiver verder van dergelijke apparatuur.	—
<b>Het geluid is vervormd.</b>	Het volumeniveau is te hoog.	Past het volumeniveau aan.	13
<b>“CHK SP WIRE” verschijnt op het display.</b>	De luidsprekerkabels zijn kortgesloten.	Zorg ervoor dat de luidsprekerkabels correct aangesloten zijn.	8

■ FM

Probleem	Oorzaak	Oplossing	Zie bladzijde
<b>Veel ruis in de FM-stereo-ontvangst.</b>	Dit probleem is inherent aan FM-stereo-uitzendingen wanneer de zender te ver weg is of het ontvangstsignaal dat binnenkomt via de antenne niet sterk genoeg is.	Controleer de aansluitingen van de antenne.	8
		Probeer een hoogwaardige directionele FM-antenne.	—
<b>Er is vervorming en ook een betere FM-antenne zorgt niet voor een betere ontvangst.</b>	U ondervindt interferentie doordat hetzelfde signaal op verschillende manieren ontvangen wordt.	Verander de opstelling van de antenne zodat u van deze interferentie geen last meer hebt.	—
<b>Er kan niet automatisch worden afgestemd op de gewenste zender.</b>	Het radiosignaal is te zwak.	Probeer een hoogwaardige directionele FM-antenne.	—
		Stem met de hand af.	18
<b>Er kan niet langer worden afgestemd op eerder voorkeuzenders.</b>	De receiver is te lang zonder stroom geweest.	Stel voorkeuzenders in.	18

■ iPod

**Opmerking**

Controleer als een verzendingsfout optreedt zonder dat er een statusmelding op het display op het voorpaneel van de receiver verschijnt de aansluiting tussen de receiver en uw iPod (☞b.10).

Statusbericht	Oorzaak	Oplossing	Zie bladzijde
CONNECT ERR	Er is een probleem met het signaal dat de receiver ontvangt van uw iPod.	Zet de receiver uit en probeer uw iPod te resetten.	10
UNKNOWN TYP	De gebruikte iPod wordt niet ondersteund door de receiver.	Alleen iPod (Click and Wheel), iPod nano, iPod Classic, iPod mini en iPod touch worden ondersteund.	—
CONNECTED	Uw iPod is correct in de iPod-dock geplaatst en de verbinding tussen uw iPod en de receiver is voltooid.		
NOT CONNECT	Uw iPod is uit de iPod-dock van de receiver verwijderd.	Plaats uw iPod terug in de iPod-dock van de receiver.	10
CAN'T PLAY	De receiver kan de op dit moment op uw iPod opgeslagen tracks niet weergeven.	Controleer of de tracks op uw iPod inderdaad weergegeven kunnen worden.	—
		Sla andere muziekbestanden op uw iPod op die wel kunnen worden weergegeven.	—

## Afstandsbediening

Probleem	Oorzaak	Oplossing	Zie bladzijde
<b>De afstandsbediening werkt niet of niet naar behoren.</b>	Het is mogelijk dat de afstandsbediening buiten zijn werkbereik gebruikt is.	Zie voor informatie over de bedieningsreeks van de afstandsbediening "Gebruiken van de afstandsbediening".	11
	Het is mogelijk dat de infraroodsensor op dit toestel blootgesteld is aan direct zonlicht of sterke verlichting (TL-lampen).	Verander de verlichting of oriëntatie van het toestel.	11
	De batterij is misschien leeg.	Vervang de batterij door een nieuwe.	11
	Er bevinden zich hindernissen tussen de sensor van dit toestel en de afstandsbediening.	Verwijder de hindernissen.	11
	De systeemkabel is losgeraakt uit de aansluiting op de receiver en/of de aansluiting op de cd-speler.	Sluit de receiver en de cd-speler goed op elkaar aan met de systeemkabel.	8

## Cd-speler (CD-640)

Probleem	Oorzaak	Oplossing	Zie bladzijde
<b>Het apparaat schakelt niet in.</b>	De stekker is niet volledig ingestoken.	Sluit het netsnoer stevig aan.	8
	De receiver en de cd-speler zijn niet juist aangesloten.	Sluit de systeemkabel correct aan op de receiver en de cd-speler.	8
	De receiver is onjuist ingesteld.	Controleer de instelling (INPUT/Volume/MUTE/Hoofdtelefoon) van de receiver.	—
<b>De stroom wordt ineens uitgeschakeld tijdens afspelen.</b>	De automatische stand-byfunctie van de receiver treedt in werking wanneer de receiver 30 minuten lang geen afspeelsignalen ontvangt van een cd-speler die is aangesloten via de systeemkabel.	Controleer of de systeemkabel correct is aangesloten tussen de receiver en de cd-speler.	8
<b>Geen geluid of vervormd geluid</b>	De bemonsteringsfrequentie van een MP3- of WMA-bestand is mogelijk niet geschikt voor de cd-speler.	Controleer of de bemonsteringsfrequentie en de bitsnelheid van het MP3- of WMA-bestand geschikt zijn voor weergave met de cd-speler.	3
<b>Het afspelen van de disk begint niet.</b>	U gebruikt mogelijk een CD-R/RW die nog niet is gefinaliseerd.	Finaliseer de CD-R/RW.	—
	Het disklabelet mag niet naar boven wijzen.	Plaats de disk in de disklade met de label naar boven.	—
	De disk is misschien niet goed.	Probeer een andere disk af te spelen. Als hetzelfde probleem zich nu niet voordoet, is de kans groot dat de disk die u eerst probeerde niet goed is.	—
	Er staan misschien niet genoeg muziekbestanden op de MP3/WMA-disk om te kunnen afspelen.	Controleer of uw MP3/WMA-disk ten minste 5 MP3/WMA-muziekbestanden bevat.	—
	De bemonsteringsfrequentie van een MP3- of WMA-bestand is mogelijk niet geschikt voor de cd-speler.	Controleer of de bemonsteringsfrequentie en de bitsnelheid van een MP3- of WMA-bestand geschikt zijn voor weergave met de cd-speler.	3

<b>Probleem</b>	<b>Oorzaak</b>	<b>Oplossing</b>	<b>Zie bladzijde</b>
<b>Het USB-apparaat wordt niet herkend.</b>	Het USB-apparaat is niet goed aangesloten.	Sluit het USB-apparaat correct aan.	10
<b>De cd-speler is niet gekoppeld aan de receiver.</b>	De systeemkabel is losgeraakt uit de aansluiting op de receiver en/of de aansluiting op de cd-speler.	Sluit de systeemkabel correct aan op de aansluiting op de receiver en de aansluiting op de cd-speler.	8

**■ USB**

**Opmerking**

Controleer als een verzendingsfout optreedt zonder dat er een statusmelding op het display van de receiver verschijnt de aansluiting tussen de cd-speler en uw USB-apparaat (zie b.10).

<b>Statusbericht</b>	<b>Oorzaak</b>	<b>Oplossing</b>	<b>Zie bladzijde</b>
NO USB	Het USB-apparaat is niet aangesloten.	Sluit een afspeelbaar USB-apparaat aan.	10
OVER CURRENT	Het USB-apparaat kan niet op dit systeem worden afgespeeld of het is aangesloten met een verkeerde hoek.	Koppel het USB-apparaat los. Wijzig de ingangsbron in een apparaat dat geen USB is en vervolgens terug naar USB. Sluit vervolgens een afspeelbaar USB-apparaat aan op de cd-speler.	—

# OPMERKINGEN OVER HET OMGAAN MET COMPACT DISCS

## ■ Omgaan met compact discs

- Ga steeds voorzichtig om met een disk zodat u geen krassen maakt op het oppervlak. Buig de disks niet.

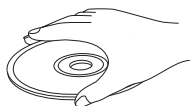

- Veeg het afspeeloppervlak met een droge, schone doek schoon. Gebruik geen diskreinigers, sprays of andere vloeistoffen op chemische basis.

- Wrijf niet met een cirkelvormige beweging; wrijf steeds vanaf het middelpunt recht naar buiten.

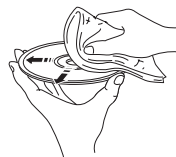

- Gebruik een viltstift om op het label van de disk te schrijven.
- Verwijder een disk die niet gebruikt wordt uit de unit en bewaar deze in een geschikt doosje.
- Stel de disks gedurende een lange periode niet bloot aan direct zonlicht, hoge temperaturen of een hoge vochtigheidsgraad.

# WOORDENLIJST

## Audio-informatie

### ■ MP3 (MPEG audiolaag-3)

Een van de audiocompressietechnieken gebruikt voor MPEG. Deze methode maakt gebruik van een onomkeerbare compressietechniek die een hoge compressie bereikt door audiogegevens voor geluiden die nauwelijks onderscheiden kunnen worden door het menselijk oor te verwijderen. Deze techniek maakt het mogelijk de hoeveelheid gegevens tot ongeveer 1/11 te verminderen (bij 128 kbps) terwijl de geluidskwaliteit vergelijkbaar blijft met die van een muziek-cd.

### ■ PCM (Pulse Code Modulation)

Een signaal dat wordt omgezet naar een digitaal formaat zonder compressie. Cd's worden opgenomen met 16-bits geluid bij 44,1 kHz. Dit signaal bevat ook een component die Packed PCM (PPCM) wordt genoemd die kan worden gecompriëerd zonder gegevensverlies.

### ■ Bemonsteringsfrequentie

Het aantal keren per seconde dat het geluidssignaal digitaal gemeten en gedigitaliseerd wordt. In principe is het zo dat hoe hoger de bemonsteringsfrequentie is, hoe groter het aantal tonen is dat kan worden afgespeeld, en hoe hoger het aantal kwantisatiebits is, hoe preciezer het geluidsniveau kan worden gereproduceerd.

### ■ Track

Een cd kan onderverdeeld worden in een aantal samenstellende delen (tracks). Elk van deze onderverdelingen heeft een zogenaamd tracknummer.

### ■ WMA (Windows Media Audio)

Een door Microsoft Corporation ontwikkelde compressiemethode. Deze methode maakt gebruik van een onomkeerbare compressietechniek die een hoge compressie bereikt door audiogegevens voor geluiden die nauwelijks onderscheiden kunnen worden door het menselijk oor te verwijderen. Deze techniek maakt het mogelijk de hoeveelheid gegevens tot ongeveer 1/22 te verminderen (bij 64 kbps) terwijl de geluidskwaliteit vergelijkbaar blijft met die van een muziek-cd.

## Auteursrecht en logo's

MPEG laag-3 audio-decoderingstechnologie wordt gebruikt onder licentie van Fraunhofer IIS en Thomson Multimedia.

### iPod™

“iPod” is een handelsmerk van Apple Inc., geregistreerd in de V.S. en andere landen.

“Made for iPod” betekent dat een elektronisch accessoire is ontworpen voor aansluiting op iPod en is gecertificeerd door de ontwikkelaar dat het voldoet aan de prestatienormen van Apple.

Apple is niet verantwoordelijk voor de bediening van dit apparaat of het voldoen hiervan aan veiligheids- en reglementaire normen.

# TECHNISCHE GEGEVENS

## ■ R-840

### VERSTERKERGEDEELTE

- Minimaal RMS-uitgangsvermogen per kanaal (6  $\Omega$ , 1 kHz, 10 % THD) ..... 65 W + 65 W
- Ingangsevoeligheid/impedantie  
PLAYER, etc. .... 200 mV/47 k $\Omega$
- Frequentierespons  
PLAYER, etc. .... 20 Hz t/m 20 kHz  $\pm$  0,5 dB
- Totale harmonische vervorming  
PLAYER, etc. (30 W/6  $\Omega$ ) ..... 0,04 % of minder
- Signaal/ruis-verhouding (IHF-A-netwerk)  
PLAYER (200 mV, ingang kortgesloten) ..... 100 dB of meer

### TUNERGEDEELTE

- Afstembereik ..... 87,50 t/m 108,00 MHz

### ALGEMEEN

- Stroomvoorziening ..... 230 V, 50 Hz wisselstroom
- Stroomverbruik ..... 115 W
- Afmetingen (B  $\times$  H  $\times$  D) ..... 215  $\times$  110  $\times$  348 mm
- Gewicht ..... 5,7 kg
- Stand-byenergieverbruik ..... minder dan 0,3 W

## ■ CD-640

### WEERGAVESYSTEEM

- CD, CD-R/RW

### AUDIOGEGEVENS

- Signaal/ruis-verhouding (1 kHz) ..... 110 dB of meer
- Dynamisch bereik (1 kHz) ..... 100 dB of meer
- Vervorming en ruis (1 kHz) ..... 0,003 % of minder

### ALGEMEEN

- Stroomvoorziening ..... 230 V, 50 Hz wisselstroom
- Stroomverbruik ..... 16 W
- Afmetingen (B  $\times$  H  $\times$  D) ..... 215  $\times$  108  $\times$  318 mm
- Gewicht ..... 3,2 kg
- Stand-byenergieverbruik ..... minder dan 0,3 W

Specificaties kunnen veranderen zonder nadere berichtgeving.

## Beperkte garantie voor de Europese Economische Ruimte en Zwitserland

Hartelijk dank dat u een Yamaha-product hebt gekozen. In het onwaarschijnlijke geval dat uw Yamaha-product tijdens de garantie dient te worden gerepareerd, dient u contact op te nemen met de dealer bij wie u het hebt gekocht. Indien u moeilijkheden ervaart, gelieve dan contact op te nemen met de vertegenwoordiging van Yamaha in uw land. U vindt de gegevens op onze website (<http://www.yamaha-hifi.com/> of <http://www.yamaha-uk.com/> voor inwoners van het V.K.).

Er wordt gegarandeerd dat het product vrij is van gebreken in fabricage en materialen voor een periode van twee jaar te rekenen vanaf de originele aankoop. Yamaha zorgt ervoor, met inachtneming van onderstaande voorwaarden, dat een product dat gebreken vertoont, wordt gerepareerd of dat om het even welke onderdelen worden gerepareerd of vervangen (naar goeddunken van Yamaha) zonder kosten voor de onderdelen of werkuren. Yamaha behoudt zich het recht voor om een product te vervangen door een gelijkwaardig met dezelfde eigenschappen en waarde, indien een model niet meer leverbaar is of het onrendabel is dit te repareren.

### Voorwaarden

- 1 De originele factuur of de kassabon (met vermelding van de aankoopdatum, de productcode en de naam van de dealer) MOET worden gevoegd bij het product dat gebreken vertoont, samen met een verklaring waaruit het gebrek blijkt. In geval van afwezigheid van dit duidelijk aankoopbewijs, behoudt Yamaha zich het recht voor om gratis service te weigeren en kan het product op kosten van de klant worden teruggezonden.
- 2 Het product MOET zijn gekocht bij een ERKENDE Yamaha dealer binnen de Europese Economische Ruimte (EEA) of Zwitserland.
- 3 Het product mag geen wijzigingen of veranderingen hebben ondergaan, tenzij deze schriftelijk door Yamaha werden toegestaan.
- 4 Het volgende is van garantie uitgesloten:
  - a. Regelmatig onderhoud of reparaties of vervanging van onderdelen vanwege normale slijtage.
  - b. Schade die voortkomt uit:
    - (1) Reparaties uitgevoerd door de klant zelf of een ongemachtigde derde.
    - (2) Een onjuiste verpakking of oneigenlijk gebruik wanneer het product door de klant wordt verstuurd. Het is belangrijk te weten dat het de verantwoordelijkheid is van diegene die het product terugstuurt dat het product adequaat is ingepakt wanneer hij of zij het product terugstuurt met het oog op reparatie.
    - (3) Oneigenlijk gebruik, met inbegrip van maar niet beperkt tot
      - (a) verzuim om het product voor normale doeleinden te gebruiken of te gebruiken overeenkomstig de instructies van Yamaha met betrekking tot eigenlijk gebruik, onderhoud en opslag, en
      - (b) installatie of gebruik van het product op een manier die niet overeenkomt met de van toepassing zijnde technische of veiligheidsnormen in de landen van gebruik.
    - (4) Ongevallen, blikseminslag, waterschade, brandschade, een onjuiste ventilatie, lekkende batterijen of een oorzaak die buiten de controle van Yamaha ligt.
    - (5) Gebreken aan het systeem waarin het product wordt ingebouwd en/of onverenigbaarheid met derde producten.
    - (6) Gebruik van een product dat in de Europese Economische Ruimte en/of Zwitserland werd ingevoerd, maar niet door Yamaha, en dat niet voldoet aan de technische of veiligheidsnormen van het land van gebruik en/of de standaardspecificaties van producten die door Yamaha in de Europese Economische Ruimte en/of Zwitserland worden verkocht.
- 5 Indien de garantie verschilt tussen het land van aankoop en het land van gebruik, zal de garantie van het land van gebruik van toepassing zijn.
- 6 Yamaha kan niet aansprakelijk worden gesteld voor verlies of beschadiging, hetzij rechtstreekse schade of gevolgschade of anders, behalve voor de reparatie of vervanging van het product.
- 7 Maak kopieën van standaardinstellingen of -gegevens omdat Yamaha niet aansprakelijk kan worden gesteld voor om het even welke wijzigingen aan of verlies van dergelijke instellingen of gegevens.
- 8 Deze garantie heeft noch invloed op de statutaire rechten van klanten die van toepassing zijn binnen het kader van de nationale wetgevingen, noch op de rechten van klanten ten opzichte van de dealer die voortkomen uit hun overeenkomst tot verkoop/aankoop.

## Informatie voor gebruikers over inzameling en verwijdering van oude apparaten en gebruikte batterijen



Deze tekens op de producten, verpakkingen en/of bijgaande documenten betekenen dat gebruikte elektrische en elektronische producten en batterijen niet mogen worden gemengd met algemeen huishoudelijk afval.

Breng alstublieft voor de juiste behandeling, herwinning en hergebruik van oude producten en gebruikte batterijen deze naar daarvoor bestemde verzamelpunten, in overeenstemming met uw nationale wetgeving en de instructies 2002/96/EC en 2006/66/EC.



Door deze producten en batterijen correct te verwijderen, helpt u natuurlijke rijkdommen te beschermen en voorkomt u mogelijke negatieve effecten op de menselijke gezondheid en de omgeving, die zich zouden kunnen voordoen door onpaste afvalverwerking.



Voor meer informatie over het inzamelen en hergebruik van oude producten en batterijen kunt u contact opnemen met uw plaatselijke gemeentebestuur, uw afvalverwerkingsbedrijf of het verkooppunt waar u de artikelen heeft gekocht.

### [Informatie over verwijdering in andere landen buiten de Europese Unie]

Deze symbolen zijn alleen geldig in de Europese Unie. Mocht u artikelen weg willen gooien, neem dan alstublieft contact op met uw plaatselijke overheidsinstantie of dealer en vraag naar de juiste manier van verwijderen.

**Pb**

### Opmerking bij het batterijteken (onderste twee voorbeelden):

Dit teken wordt mogelijk gebruikt in combinatie met een scheikundig symbool. In dat geval voldoet het aan de eis en de richtlijn, die is opgesteld voor het betreffende chemisch product.





# ПРЕДУПРЕЖДЕНИЕ: ВНИМАТЕЛЬНО ПРОЧИТАЙТЕ ЭТО ПЕРЕД ИСПОЛЬЗОВАНИЕМ АППАРАТА.

- 1 Для обеспечения наилучшего результата, пожалуйста, внимательно прочитайте данную инструкцию. Храните ее в безопасном месте для будущих справок.
- 2 Данную звуковую систему следует устанавливать в хорошо проветриваемом, прохладном, сухом, чистом месте и вдали от прямого воздействия солнечных лучей, источников тепла, вибрации, пыли, влаги и холода. Для обеспечения надлежащей вентиляции обеспечьте следующие минимальные просветы.  
Сверху: 30 см (только R-840)  
Сзади: 10 см  
По бокам: 10 см
- 3 Во избежание шумов и помех, данный аппарат следует размещать на некотором расстоянии от других электрических приборов, двигателей или трансформаторов.
- 4 Во избежание накопления влаги внутри данного аппарата, что может вызвать электрошок, пожар, привести к поломке данного аппарата, и/или представлять угрозу жизни, не следует размещать данный аппарат в среде, подверженной резким изменениям температуры с холодной на жаркую, или в среде с повышенной влажностью (например, в комнате с увлажнителем воздуха).
- 5 Не устанавливайте данный аппарат в местах, где есть риск падения других посторонних объектов на данный аппарат и/или где данный аппарат может подвергнуться попаданию капель брызг жидкостей. На крышке данного аппарата, не следует располагать:
  - Другие компоненты, так как это может привести к поломке и/или обесцвечиванию поверхности данного аппарата.
  - Горящие объекты (например, свечи), так как это может привести к пожару, поломке данного аппарата и/или представлять телесное повреждение.
  - Емкости с жидкостями, так как при их падении жидкости могут вызвать поражение пользователя электрическим током и/или привести к поломке данного аппарата.
- 6 Во избежание прерывания охлаждения данного аппарата, не следует покрывать данный аппарат газетой, скатертью, занавеской и т.д. Повышение температуры внутри данного аппарата может привести к пожару, поломке данного аппарата и/или представлять телесное повреждение.
- 7 Пока все соединения не завершены, не следует подключать данный аппарат к розетке.
- 8 Не используйте данный аппарат, установив его верхней стороной вниз. Это может привести к перегреву и возможной поломке.
- 9 Не применяйте силу по отношению к переключателям, ручкам и/или проводам.
- 10 При отсоединении силового кабеля питания от розетки, вытягивайте его, удерживая за вилку; ни в коем случае не тяните кабель.
- 11 Не применяйте различные химические составы для очистки данного аппарата; это может привести к разрушению покрывающего слоя. Используйте чистую сухую ткань.
- 12 Используйте данный аппарат с соблюдением напряжения, указанным на данном аппарате. Использование данного аппарата при более высоком напряжении, превышающем указанное, является опасным, и может стать причиной пожара, поломки данного аппарата, и/или представлять телесное повреждение. Yamaha не несет ответственности за любую поломку или ущерб вследствие использования данного аппарата при напряжении, не соответствующем указанному напряжению.
- 13 Во избежание поломки от молнии, отключите силовой кабель питания от розетки во время электрической бури.
- 14 Не пробуйте модифицировать или починить данный аппарат. При необходимости свяжитесь с квалифицированным сервисным центром Yamaha. Корпус аппарата не должен открываться ни в коем случае.
- 15 Если вы не собираетесь использовать данный аппарат в течение продолжительного промежутка времени (например, во время отпуска), отключите силовой кабель переменного тока от розетки.
- 16 Перед тем как прийти к заключению о поломке данного аппарата, обязательно изучите раздел “УСТРАНЕНИЕ НЕИСПРАВНОСТЕЙ”, описывающий часто встречающиеся ошибки во время использования.
- 17 Перед перемещением данного аппарата, выключите систему нажатием кнопки , и отсоедините силовой кабель переменного тока от розетки.
- 18 При внезапном изменении окружающей температуры образовывается конденсация. Отсоедините силовой кабель питания от сети и не пользуйтесь аппаратом.
- 19 Аппарат может нагреваться при его продолжительном использовании. Отключите питание, затем дайте аппарату остыть.
- 20 Данный аппарат следует устанавливать возле розетки переменного тока, куда можно свободно протянуть силовой кабель.
- 21 Батарейки не должны подвергаться нагреву от солнечных лучей, огня или похожих источников.
- 22 Излишнее звуковое давление от внутриушных телефонов и наушников может привести к потере слуха.

Данный аппарат считается не отключенным от источника переменного тока все то время, пока он подключен к розетке, даже если данный аппарат находится в выключенном положении через . Данное положение является режимом ожидания. В этом режиме электропотребление данного аппарата снижается до минимума.

**ПРЕДУПРЕЖДЕНИЕ**  
ВО ИЗБЕЖАНИЕ ПОЖАРА ИЛИ УДАРА  
ЭЛЕКТРИЧЕСКИМ ТОКОМ, НЕ ПОДВЕРГАЙТЕ ДАННЫЙ  
АППАРАТ ВОЗДЕЙСТВИЯМ ДОЖДЯ ИЛИ ВЛАГИ.

**БЕЗОПАСНОЕ ИСПОЛЬЗОВАНИЕ ЛАЗЕРА**  
Данное устройство содержит лазер. Из-за опасности травмы глаз, снимать крышку или обслуживать данное устройство должен только сертифицированный обслуживающий персонал.

**ОПАСНОСТЬ**  
Данное устройство в открытом состоянии излучает видимые лазерные лучи. Не допускайте непосредственного воздействия лазерных лучей на глаза. Когда данное устройство подключено к розетке, не приближайте глаза к отверстию лотка диска и другим отверстиям, и не смотрите внутрь аппарата.

Лазерный компонент данного изделия может выделять радиацию, превышающую ограниченный уровень радиации для Класса 1.

<b>ЛАЗЕР</b>	
Тип	Полупроводниковый лазер GaAs/GaAlAs
Длина волны	780 нм
Выходная мощность	10 мВт

# СОДЕРЖАНИЕ

## ВВЕДЕНИЕ

<b>ОПИСАНИЕ .....</b>	<b>2</b>
<b>ПРИЛАГАЕМЫЕ ПРИНАДЛЕЖНОСТИ.....</b>	<b>2</b>
<b>ВОСПРОИЗВОДИМЫЕ ДИСКИ И ФОРМАТЫ ФАЙЛОВ.....</b>	<b>3</b>
<b>СИСТЕМЫ УПРАВЛЕНИЯ И ФУНКЦИИ .....</b>	<b>4</b>
Ресивер (R-840) .....	4
CD-проигрыватель (CD-640) .....	5
Пульт ДУ .....	6

## ПОДГОТОВКА

<b>ПОДГОТОВКА .....</b>	<b>8</b>
Подключение колонок/ внешних компонентов/антенн .....	8
Подключение силовых кабелей .....	9
Подключение iPod™ .....	10
Подключение устройств USB .....	10
Установка батареек в пульт ДУ .....	11
Использование пульта ДУ .....	11
Регулировка часов .....	12

## ОСНОВНЫЕ ОПЕРАЦИИ

<b>СИСТЕМНЫЕ ОПЕРАЦИИ .....</b>	<b>13</b>
Основные операции системы .....	13
Настройка яркости дисплея передней панели ресивера .....	14
Использование наушников .....	14
<b>ОПЕРАЦИИ С ДИСКАМИ И УСТРОЙСТВОМ USB .....</b>	<b>15</b>
Операции воспроизведения .....	15
Переключение экрана информации воспроизведения .....	16
Повторное воспроизведение (Repeat Play) .....	16
Повтор заданного фрагмента (Repeat A-B) .....	17
Воспроизведение в случайном порядке (Random Play) .....	17
Настройка порядка воспроизведения (Program Play) .....	17

## ОПЕРАЦИИ ТЮНЕРА

<b>НАСТРОЙКА РАДИОСТАНЦИЙ ЧМ.....</b>	<b>18</b>
Автоматическая настройка .....	18
Ручная настройка .....	18
Автоматическая предустановка .....	18
Ручная предустановка .....	19
Выбор предустановленных радиостанций .....	19
<b>НАСТРОЙКА СИСТЕМЫ РАДИОДАННЫХ (ТОЛЬКО МОДЕЛЬ ДЛЯ ЕВРОПЫ) .....</b>	<b>20</b>
Отображение информации Системы Радиоданных .....	20
Использование службы передачи данных TP (программа движения) .....	21
Установки СТ (текущее время) .....	21

## ДРУГИЕ ОПЕРАЦИИ

<b>УСТАНОВКА ТАЙМЕРА .....</b>	<b>22</b>
Установка таймера часов .....	22
Установка таймера сна .....	23
<b>УСТАНОВКА В АВТОМАТИЧЕСКИЙ РЕЖИМ ОЖИДАНИЯ .....</b>	<b>24</b>
<b>УПРАВЛЕНИЕ iPod™ .....</b>	<b>25</b>
Использование iPod™ .....	25

## ДОПОЛНИТЕЛЬНАЯ ИНФОРМАЦИЯ

<b>УСТРАНЕНИЕ НЕИСПРАВНОСТЕЙ .....</b>	<b>26</b>
Ресивер (R-840) .....	26
Пульт ДУ .....	28
CD-проигрыватель (CD-640) .....	28
<b>ПРИМЕЧАНИЯ ПО ОБРАЩЕНИЮ С КОМПАКТ-ДИСКАМИ .....</b>	<b>30</b>
<b>ГЛОССАРИЙ .....</b>	<b>30</b>
Аудиоинформация .....	30
Обозначения об авторских правах и логотипы .....	30
<b>ТЕХНИЧЕСКИЕ ПАРАМЕТРЫ .....</b>	<b>31</b>

ВВЕДЕНИЕ

ПОДГОТОВКА

ОСНОВНЫЕ  
ОПЕРАЦИИ

ОПЕРАЦИИ  
ТЮНЕРА

ДРУГИЕ  
ОПЕРАЦИИ

ДОПОЛНИТЕЛЬНАЯ  
ИНФОРМАЦИЯ

Русский

# ОПИСАНИЕ

## Ресивер (R-840)

- Минимальное RMS выходное напряжение на канал 65 Вт + 65 Вт (6Ω, 1 кГц, 10% THD)
- Настройка и предустановка 30 ЧМ-радиостанций
- iPod поддерживается (с функцией зарядки)
- Режим Pure Direct
- Регулируемая яркость дисплея

## CD-проигрыватель (CD-640)

- Воспроизведение аудио CD-дисков, дисков MP3/WMA
- Воспроизводимость диска CD-R, CD-RW
- Воспроизведение файлов MP3/WMA, хранящихся на устройстве USB
- Связанная работа с ресивером, например, режим Pure Direct, регулируемая яркость дисплея и режим INPUT

## ■ О настоящем руководстве

- В данной инструкции устройство “R-840” называется “ресивером”, а устройство “CD-640” называется “CD-проигрывателем”.
- В данной инструкции описаны операции по управлению системой с помощью пульта ДУ, кроме случаев, когда это невозможно. Некоторые из данных операций также выполняются с помощью кнопок передней панели.
- \* означает совет для облегчения управления.
- В примечаниях содержится важная информация по безопасности и инструкции по управлению.
- Данное руководство отпечатано до производства. Дизайн и технические характеристики могут частично изменяться с целью улучшения качества и т.д. В случае, если имеются различия между руководством и аппаратом, приоритет отдается аппарату.

# ПРИЛАГАЕМЫЕ ПРИНАДЛЕЖНОСТИ

К данному аппарату прилагаются следующие принадлежности. Перед подключением данной системы, убедитесь, что имеются следующие детали.

Пульт ДУ

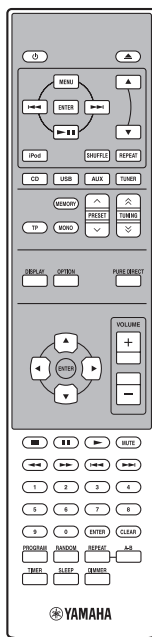

Батарейки (x2)  
(AAA, R03, UM-4)

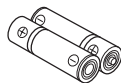

Внутренняя ЧМ-антенна

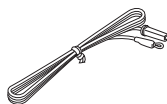

Кабель управления  
системой (0,6 м)



Стереокабель  
RCA (1,0 м)

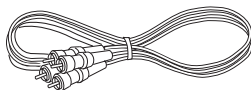

Крышка порта USB\*



CD-проигрыватель

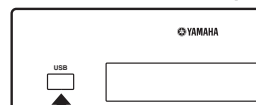

### ПРЕДОСТЕРЕЖЕНИЕ

Берегите от детей крышку USB, чтобы они невзначай не проглотили ее.

Крышка дока iPod\*

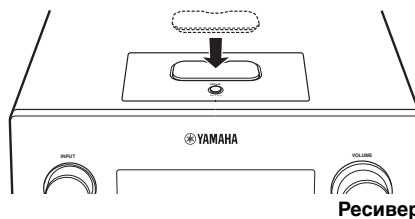

Ресивер

\* Крышки USB и док-разъема iPod устанавливаются на порт USB и док iPod, когда они не используются.

# ВОСПРОИЗВОДИМЫЕ ДИСКИ И ФОРМАТЫ ФАЙЛОВ

## ■ Воспроизводимые файлы MP3 и WMA (устройство USB и диск с данными)

### MP3

Формат	Скорость передачи битов (кбит/с)	Частота дискретизации (кГц)
MPEG 1 Audio Layer-3	32-320 *	32/44,1/48
MPEG 2 Audio Layer-3, 2	8-160 *	16/22,05/24
MPEG-2.5 Audio Layer-2	8-160 *	8/11,025/12

\* Также поддерживается переменная скорость передачи битов.

### WMA

- Версия 8
- Версия 9 (поддержка стандартных и переменных скоростей передачи битов; Не поддерживается передача без потерь и профессиональная передача)

Профиль	Скорость передачи битов (кбит/с)	Частота дискретизации (кГц)
High Profile	32-320 *	32/44,1/48
Mid Profile	16-32	16/22,05

\* Также поддерживается переменная скорость передачи битов.

### Примечания

- Воспроизведение диска с данными начинается согласно буквенно-цифровому порядку.
- Воспроизведение с устройства USB начинается согласно дате и времени создания файлов.
- Файлы WMA (DRM), защищенные от копирования, не могут воспроизводиться на CD-проигрывателе.
- Диск должен отвечать стандарту совместимости ISO 9660.
- Прошедшее время может не отображаться правильно во время воспроизведения содержимого с переменной скоростью передачи битов.

	Диск с данными	USB
Максимальное количество файлов и папок*	512	999
Максимальное количество папок*	255	255
Максимальное количество файлов в одной папке	511	255

\* Путь считается одной из папок.

## ■ Воспроизводимые диски

Используйте компакт-диски с приведенными ниже логотипами.



.... Компакт-диски (цифровое аудио)



.... Аудиодиски CD-R, CD-RW

- Диски CD-R или CD-RW, на которых имеется одна из следующих фраз.

FOR CONSUMER USE  
FOR MUSIC USE ONLY

- Финализованные диски CD-R или CD-RW.



### Примечание



Данный CD-проигрыватель компакт-дисков может не воспроизводить некоторые диски CD-R/CD-RW или неправильно записанные диски.

## Воспроизведение 8-см CD-диска

Поместите диск во внутреннюю часть лотка дисководов. Не устанавливайте обычные (12-см) CD-диски поверх 8-см CD-дисков.

### Для предотвращения выхода из строя данного устройства:

- Не используйте диски нестандартной формы (в виде сердца и т.п.), так как это может повредить устройство.

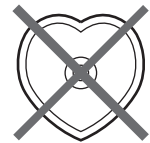

- Не используйте диски, на поверхности которых есть пленка, наклейки или краска. Если вставить такой диск в дисковод, он может прилипнуть к нему или повредить считывающее устройство.

**Примечание.** Не используйте какие-либо очистители для линз, так как это может привести к неисправной работе.

# СИСТЕМЫ УПРАВЛЕНИЯ И ФУНКЦИИ

## Ресивер (R-840)

### ■ Передняя панель

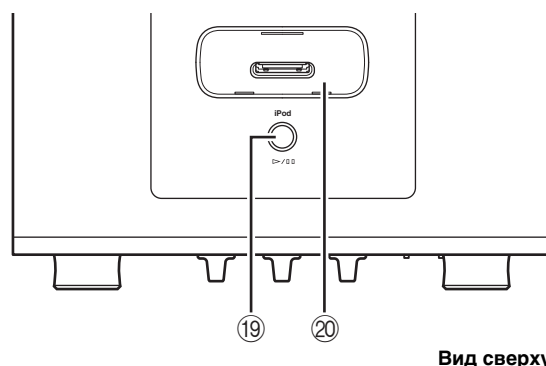
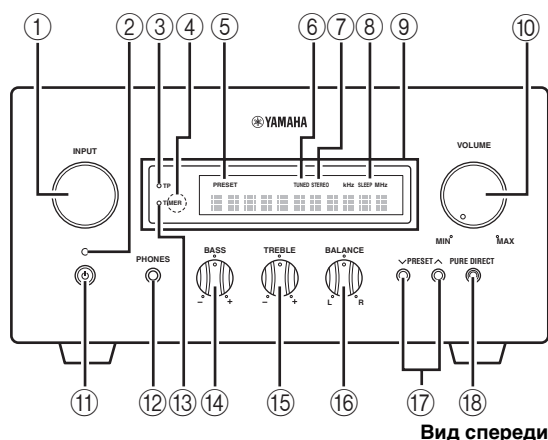

#### ① INPUT

Выбор источника приема.

#### ② Индикатор On/Standby

При включенном ресивере горит зеленым светом. В режиме ожидания ресивера горит красным светом.

#### ③ Индикатор TP

Загорается при приеме ресивером радиостанций Системы Радиоданных со службой передачи данных TP (Программа движения) (с.21).

#### ④ Датчик дистанционного управления

Прием сигналов от пульта ДУ.

#### ⑤ Индикатор PRESET

Загорается при выборе предустановленных радиостанций (с.19).

#### ⑥ Индикатор TUNED

Загорается при настройке ресивера на радиостанцию.

#### ⑦ Индикатор STEREO

Загорается при приеме ресивером сильного сигнала от стереофонической ЧМ-трансляции.

#### ⑧ Индикатор SLEEP

Загорается при включении таймера сна (с.23).

#### ⑨ Дисплей передней панели

Отображение различной информации, например, частоты настройки.

#### ⑩ VOLUME

Регулировка уровня громкости.

#### ⑪ (On/Standby)

Включение ресивера или его установка в режим ожидания.

#### ⑫ Гнездо PHONES

Вывод аудиосигналов для индивидуального прослушивания через наушники.

#### ⑬ Индикатор TIMER

Загорается при установке таймера (с.22).

#### ⑭ BASS

Регулировка низкочастотной характеристики (с.13).

#### ⑮ TREBLE

Регулировка высокочастотной характеристики (с.13).

#### ⑯ BALANCE

Регулировка баланса выводимого звука левой и правой колонки с целью компенсации дисбаланса, вызванного расположением колонок или особенностями помещения для прослушивания.

#### ⑰ PRESET $\vee$ / $\wedge$

Выбор предустановленной радиостанции. В качестве источника приема будет выбран ЧМ. Работает даже тогда, когда ресивер находится в режиме ожидания (с.19).

#### ⑱ PURE DIRECT

Включение или выключение режима Pure Direct (с.13). Если включен режим Pure Direct, индикатор высвечивается синим цветом.

#### ⑲ Кнопка $\triangleright$ / $\square$

Начало и приостановка воспроизведения с iPod. В качестве источника приема будет выбран iPod. Работает даже тогда, когда ресивер находится в режиме ожидания.

#### ⑳ Док iPod

Подключение устройства iPod (с.10).

## CD-проигрыватель (CD-640)

### ■ Передняя панель

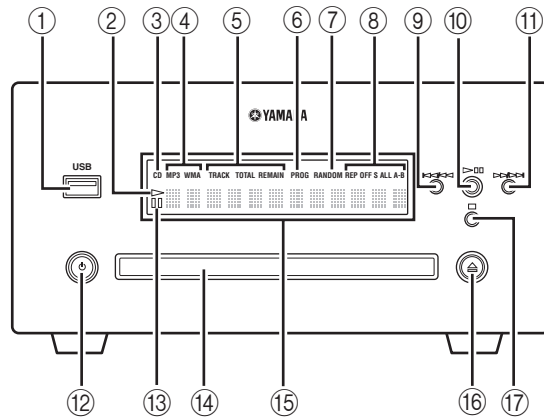

#### ① Порт USB

Подключение устройства USB.

#### ② Индикатор ▷ (воспроизведение)

Появляется во время воспроизведения.

#### ③ Индикатор CD

Появляется во время установки аудио CD-диска.

#### ④ Индикатор типа музыкальных данных

Показывает тип музыкальных данных, сохраненных на диске в лотке диска или на устройстве USB, подключенном к порту USB.

#### ⑤ Индикаторы режима отображения времени

Показывают тип информации о времени, отображаемой на дисплее передней панели (см. с. 16).

#### ⑥ Индикатор PROG

Загорается при выборе программного режима воспроизведения.

#### ⑦ Индикатор RANDOM

Загорается при выборе режима случайного воспроизведения.

#### ⑧ Индикатор REP OFF S ALL A-B

Загорается при выборе режима повторного воспроизведения.

#### ⑨ ⏮⏪⏩⏭

Возврат на начало текущей звуковой дорожки. Нажмите и удерживайте для быстрой прокрутки назад. Нажмите дважды, чтобы пропустить предыдущую звуковую дорожку (см. с. 15).

#### ⑩ ▷/⏸

Начало или приостановка воспроизведения (см. с. 15). В случае нажатия данной кнопки в режиме ожидания ресивер автоматически включится и источник приема изменится либо на CD, либо на USB, в зависимости от того, какой из них был выбран последним.

#### ⑪ ▷▷/⏭

Переход на следующую звуковую дорожку. Нажмите и удерживайте для быстрой прокрутки вперед (см. с. 15).

#### ⑫ ⏻ (On/Standby)

Включение CD-проигрывателя или его установка в режим ожидания. В случае нажатия данной кнопки в режиме ожидания ресивер автоматически включится и источник приема изменится либо на CD, либо на USB, в зависимости от того, какой из них был выбран последним.

#### ⑬ ⏸ (пауза)

Загорается при приостановке CD-проигрывателя.

#### ⑭ Лоток диска

Удержание диска для воспроизведения.

#### ⑮ Дисплей передней панели

Отображает текущее состояние CD-проигрывателя.

#### ⑯ ⏮

Открытие и закрытие лотка диска. В случае нажатия данной кнопки в режиме ожидания ресивер автоматически включится и источник приема изменится на CD.

#### ⑰ ⏹

Остановка воспроизведения (см. с. 15).

## Пульт ДУ

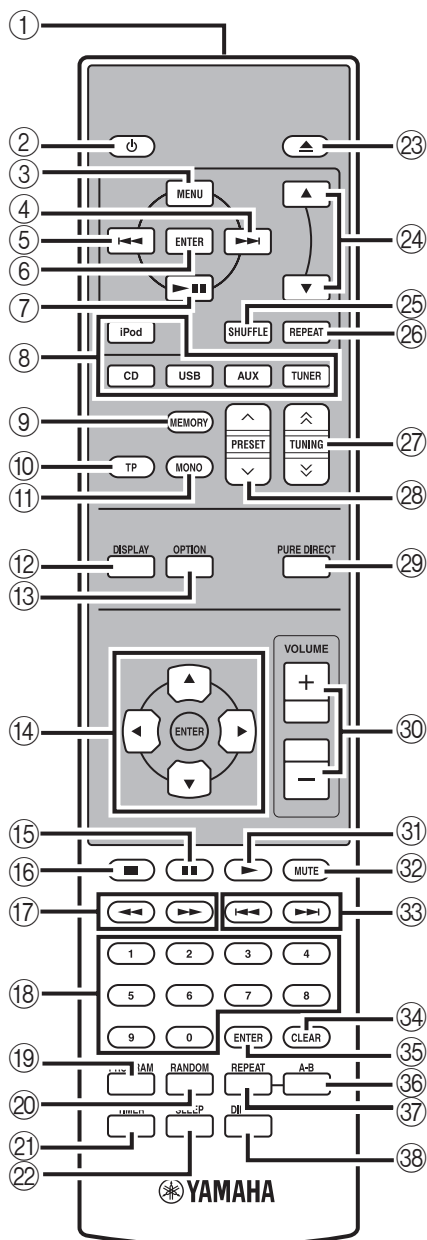

Данный пульт ДУ может управлять системными компонентами (включая функции тюнера) и iPod, установленного в док для iPod на верхней поверхности ресивера.

Для управления CD-проигрывателем, функциями тюнера, или iPod с пульта ДУ, требуется установить ресивер на соответствующий режим приема (☛ 8 Кнопки выбора источника).

### Для управления iPod

Нажмите соответствующую iPod кнопку управления на пульте ДУ.

Кнопки управления iPod обозначены с помощью **iPod** в приведенном ниже разделе. Смотрите стр. 25 для получения подробной информации о работе с iPod.

#### ① Передатчик инфракрасного сигнала

Посылает сигналы на управляемую систему.

#### ② **On/Standby**

Включение ресивера или его установка в режим ожидания.

#### ③ **MENU iPod**

Возврат на верхний уровень меню iPod.

#### ④ **Next iPod**

Переход к следующей композиции. Нажмите и удерживайте для быстрой прокрутки вперед.

#### ⑤ **Previous iPod**

Переход на начало текущей звуковой дорожки. Нажмите дважды, чтобы пропустить предыдущую звуковую дорожку. Нажмите и удерживайте для быстрой прокрутки назад.

#### ⑥ **ENTER iPod**

Нажмите кнопку ENTER для ввода выбранной группы. (При нажатии ENTER, начинается воспроизведение, если выбрана композиция.)

#### ⑦ **Play/Pause iPod**

Начало или приостановка воспроизведения.

#### ⑧ **Кнопки выбора источника**

Выбор источника приема на ресивере.

Во время выбора источника приема нажмите соответствующую кнопку выбора источника (или поверните INPUT на передней панели).

На дисплее передней панели ресивера появится название соответствующего источника приема.



Если в качестве источника приема выбраны CD или USB, CD-проигрыватель включится автоматически, а в случае выбора другого источника приема CD-проигрыватель перейдет в режим ожидания.



**9 MEMORY**

Сохранение предустановленной радиостанции в памяти (стр.19). Запуск автоматической предустановки (стр.18).

**10 TP**

Переход в режим приема службы передачи данных TP (Программа движения) (стр.21).

**11 MONO**

Установка режима приема ЧМ-трансляции в монофонический режим.

**12 DISPLAY**

Переключение информации, отображаемой на дисплее передней панели ресивера и CD-проигрывателя (стр.16, с.20).

**13 OPTION**

Переход в режим меню опций. См. стр. 19, 21 и 24 для получения информации о пунктах меню опций.

**14 ▲, ▼, ◀, ▶, ENTER**

Для выбора и подтверждения пункта.

**15 ■■**

Приостановка воспроизведения (стр.15).

**16 ■■**

Остановка воспроизведения (стр.15).

**17 ◀◀, ▶▶**

Быстрая перемотка музыки назад и вперед.

**18 Цифровые кнопки**

Ввод цифр.

**19 PROGRAM**

Установка CD-проигрывателя в режим программирования звуковых дорожек (стр.17).

**20 RANDOM**

Включение/выключение случайного воспроизведения (стр.17).

**21 TIMER**

Отображает текущее время на дисплее фронтальной панели ресивера. И установка часов (стр.12) или таймера (стр.22).

**22 SLEEP**

Установка таймера сна на системе (стр.23).

**23 ▲**

Открытие и закрытие лотка диска.

**24 ▲, ▼ iPod**

Воспользуйтесь кнопками ▲ или ▼ для переключения параметра в выбранной группе (стр.25).

**25 SHUFFLE iPod**

Выбор режима воспроизведения в случайном порядке (стр.25).

**26 REPEAT iPod**

Выбор режима повторного воспроизведения (стр.25).

**27 TUNING ⤴/⤵**

Нажимайте TUNING ⤴/⤵ при ручной настройке, нажмите и удерживайте TUNING ⤴/⤵ при автоматической настройке (стр.18).

**28 PRESET ^ / v**

Выбор предустановленной радиостанции (стр.19).

**29 PURE DIRECT**

Включение или выключение режима Pure Direct (стр.13).

**30 VOLUME +/-**

Настройка общего уровня громкости ресивера.

**31 ▶**

Начало воспроизведения (стр.15).

**32 MUTE**

Выключение звука (стр.14).

**33 ◀◀, ▶▶**

Переход на начало текущей или следующей звуковой дорожки.

**34 CLEAR**

Очистка записи.

**35 ENTER**

Подтверждение записи.

**36 A-B**

Установка начальной и конечной точек фрагмента и повторное воспроизведение заданного фрагмента (стр.17).

**37 REPEAT**

Выбор режима повторного воспроизведения (стр.16).

**38 DIMMER**

Настройка яркости дисплея передней панели ресивера (стр.14).

# ПОДГОТОВКА

## Подключение колонок/внешних компонентов/антенн

Перед подключением системы внимательно изучите следующую процедуру и примечания. Пульт ДУ и связанная работа системы функционируют только в том случае, если ресивер и CD-проигрыватель соединены с помощью кабеля управления системой. Более подробно о колонках (NS-BP300) смотрите в руководстве по их эксплуатации.

### Подключение системы

- 1 Подключите гнезда AUDIO IN (A) PLAYER L/R ресивера к гнездам AUDIO OUT (A) L/R CD-проигрывателя с помощью поставляемого стереофонического аудиокабеля RCA.
- 2 Подключите гнездо SYSTEM CONNECTOR (B) TO:PLAYER ресивера к гнезду SYSTEM CONNECTOR (B) TO:RECEIVER CD-проигрывателя с помощью поставляемого кабеля управления системой.
- 3 Подключите разъемы колонки (L) ресивера к разъемам левой колонки, а разъемы колонки (R) ресивера к разъемам правой колонки, используя кабели колонок, поставляемые с акустической системой (NS-BP300).
- 4 Подключите поставляемую внутреннюю ЧМ-антенну к гнезду ANTENNA.

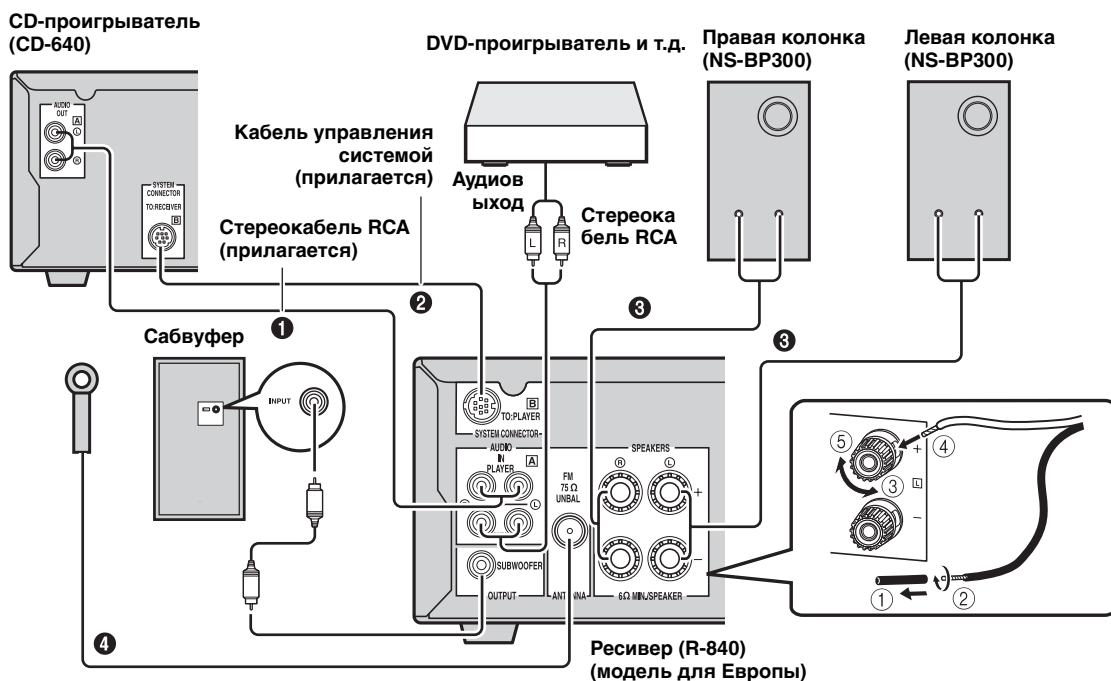

### ПРЕДОСТЕРЕЖЕНИЕ

- Не подключайте это устройство и другие компоненты к сети до того, как будут соединены все компоненты.
- Открытые провода колонок не должны соприкасаться друг с другом или с любой металлической частью ресивера. Это может привести к поломке ресивера и/или колонок.
- Все соединения должны быть выполнены верно: L (левый) к L, R (правый) к R, “+” к “+” и “-” к “-”. Звучание от колонок будет отсутствовать при неправильном выполнении подключений, и звучание будет неестественным с отсутствием низкочастотного сигнала при несоблюдении полярности при подключении колонок. За дополнительными сведениями обращайтесь к руководствам по эксплуатации каждого компонента.

### Примечания

- Соединение управления системой используется для передачи сигналов ДУ от ресивера на CD-проигрыватель.
- При подключении колонок, отличных от NS-BP300, используйте колонки с сопротивлением свыше 6Ω.
- При слабом приеме радиоволн в вашем регионе или если вы хотите улучшить радиоприем, рекомендуется использовать имеющиеся в продаже внешние антенны. Более подробно, обратитесь к ближайшему авторизованному дилеру Yamaha или сервис-центру.

## Подключение силовых кабелей

После выполнения всех подключений подключите силовые кабели системы и остальных компонентов к розеткам переменного тока.

Ресивер (R-840)

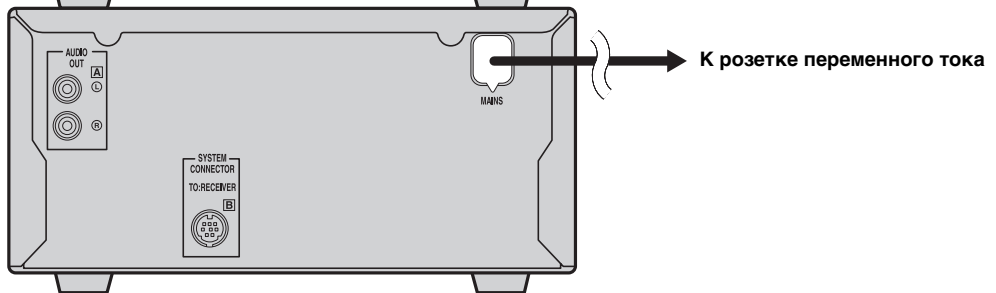
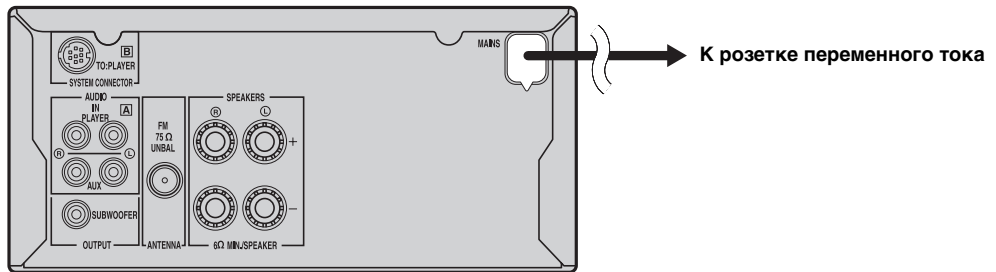

CD-проигрыватель (CD-640)

## Подключение iPod™

Ресивер оснащен доком для подключения устройства iPod на верхней панели, куда вставляется iPod, а управление воспроизведением iPod осуществляется посредством поставляемого в комплекте с ним пульта ДУ.

Вместе с ресивером используйте док-переходник iPod (поставляется в комплекте с iPod или приобретается отдельно), соответствующий используемой модели iPod. При использовании ресивера без соответствующего док-переходника iPod соединение может быть плохим.



Подключите iPod во время воспроизведения, когда ресивер включен или находится в режиме ожидания. Ресивер автоматически начнет воспроизведение iPod (для пятого или более позднего поколения iPod, iPod touch, iPod Classic или iPod nano).



### Примечания

- Поддерживаются только iPod (Click and Wheel), iPod nano, iPod Classic, iPod mini и iPod touch.
- Не подключайте никаких принадлежностей iPod (например, наушники, проводной пульт ДУ или ЧМ-передатчик) к iPod, когда он вставлен в док iPod.
- Если iPod ненадежно зафиксирован в доке iPod, это может привести к нарушению передачи звуковых сигналов.
- После завершения установления связи между iPod и ресивером, и установки ресивера в режим iPod (стр. 6), на дисплее передней панели появится индикация "CONNECTED". При прерывании соединения между iPod и ресивером, на дисплее передней панели появится сообщение. Для получения полного списка сообщений по подключению, см. раздел iPod в главе "УСТРАНЕНИЕ НЕИСПРАВНОСТЕЙ" (стр. 26).
- Когда iPod установлен в док iPod ресивера, iPod может автоматически заряжаться даже в том случае, если ресивер находится в режиме ожидания.
- iPod можно отключить во время воспроизведения.

## Подключение устройств USB

CD-проигрыватель оснащен портом USB и может считывать файлы MP3 или WMA, хранящиеся на устройстве USB. Подключите устройство USB к порту USB на передней панели CD-проигрывателя.

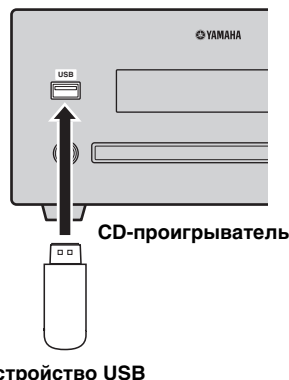

### ■ Поддерживаемые устройства USB

Данный CD-проигрыватель поддерживает накопительные устройства класса USB (например, флеш-память, считыватели карт или переносные аудиопроигрыватели), в которых используется формат FAT16 и FAT32.

### Примечания

- Некоторые устройства могут не работать должным образом, даже если они удовлетворяют всем требованиям.
- Не подключайте устройства, отличные от накопительных устройств класса USB.
- При одновременном подключении двух и более карт памяти посредством считывателей карт и т.д. распознается только одна из карт памяти.
- Компания Yamaha и ее поставщики не несут ответственности за утерю данных, хранящихся на устройствах USB, подключаемых к ресиверу. Из предосторожности рекомендуется делать резервные копии файлов.
- Воспроизводимость и обеспечение электропитанием устройств USB всех типов не гарантируются.
- При подключении устройства USB к порту USB устройство USB может автоматически заряжаться даже в том случае, если CD-проигрыватель находится в режиме ожидания. Зарядка некоторых устройств USB в режиме ожидания невозможна.
- Устройство USB можно отключить во время воспроизведения.

## Установка батареек в пульт ДУ

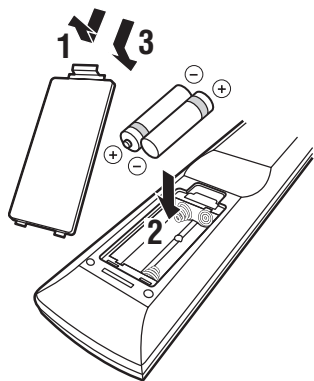

### ■ Примечания по батарейкам

- При ухудшении работы пульта ДУ заменяйте сразу обе батарейки.
- Используйте батарейки AAA, R03, UM-4.
- Проверьте правильность полярности установленных батареек. Смотрите иллюстрацию внутри отсека для батареек.
- Извлекайте батарейки, если пульт ДУ не используется в течение продолжительного времени.
- Не используйте старую батарейку вместе с новой.
- Не используйте различные типы батареек одновременно (например, щелочные и марганцево-цинковые). Внимательно читайте информацию на упаковке батареек, так как различные типы батареек могут иметь одинаковую форму и цвет.
- Если батарейка начала протекать, незамедлительно утилизируйте ее. Не дотрагивайтесь и не допускайте контакта с одеждой и пр. вытекшего из батарейки вещества. Тщательно очистите отсек для батареек перед установкой новых батареек.
- Не выбрасывайте батарейки вместе с обычным мусором. Батарейки следует ликвидировать в соответствии с местными правилами.

## Использование пульта ДУ

Пульт дистанционного управления испускает направленный инфракрасный луч. Следите за тем, чтобы направлять пульт ДУ прямо на датчик дистанционного управления на передней панели ресивера во время работы.

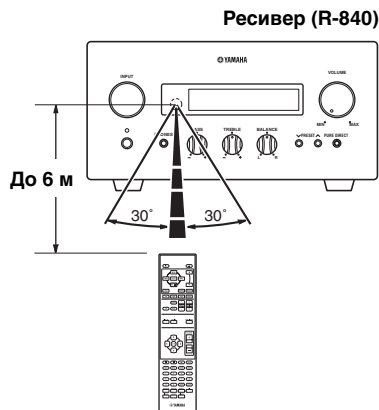

### Примечания

- Между пультом ДУ и ресивером не должно находиться больших препятствий.
- Не проливайте воду и другие жидкости на пульт ДУ.
- Не бросайте пульт ДУ.
- Не оставляйте и не храните пульт ДУ в следующих условиях:
  - при высокой влажности, например, рядом с ванной;
  - при высокой температуре, например, рядом с нагревателем или печкой;
  - при экстремально низкой температуре;
  - в пыльных местах.
- Не подвергайте датчик дистанционного управления сильному освещению, в частности, флуоресцентной лампы инвертерного типа, в противном случае пульт ДУ может перестать нормально функционировать. При необходимости разместите систему подальше от прямого освещения.

## Регулировка часов

До начала операции воспроизведения, следуя процедуре ниже, настройте параметры часов ресивера.

### Примечания

- Воспользуйтесь пультом ДУ для установки часов. Установка часов с помощью кнопок на ресивере невозможна.
- Ресивер поддерживает 24-часовой формат отображения времени.
- Если в течение 90 секунд на нажать ни одной клавиши, ресивер вернется в нормальный режим.

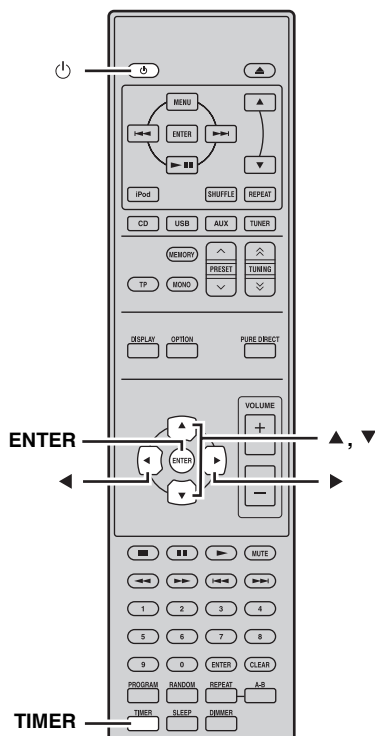

**1** Нажмите кнопку для включения ресивера. Включается дисплей передней панели.

**2** Нажмите кнопку **TIMER** для показа текущего времени.

Если часы не установлены, на дисплее мигает индикация “SET TIME”.  
Нажмите **ENTER** для перехода к пункту 3.

**3** Воспользуйтесь кнопками / для выбора опции “TIME”; а затем нажмите **ENTER**. Ресивер перейдет в режим установки часов. Начнут мигать часовые цифры.

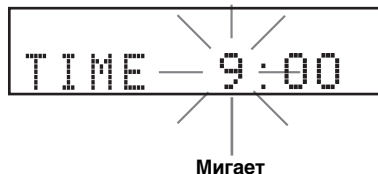

**4** Установите час с помощью кнопок /, а затем нажмите кнопку . Начнут мигать минутные цифры.

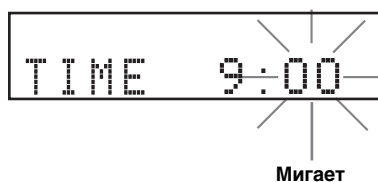

**5** Установите минуты с помощью кнопок /, а затем нажмите кнопку **ENTER**. Начнут мигать часовые и минутные цифры. Чтобы изменить час и минуты еще раз, нажмите кнопку или , выполните шаги 4 и 5, а затем перейдите к шагу 6.

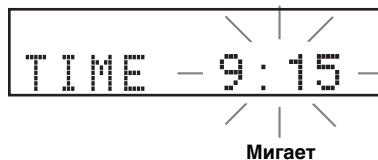

**6** Нажмите кнопку **ENTER**.

Часы установлены.

Часовые и минутные сегменты перестанут мигать и начнут гореть непрерывно. Ресивер вернется в нормальный режим.



Вернуться к предыдущему экрану можно, нажав кнопку .

# СИСТЕМНЫЕ ОПЕРАЦИИ

Следуя нижеуказанной процедуре, выберите источник приема и настройте звуковые параметры системы.

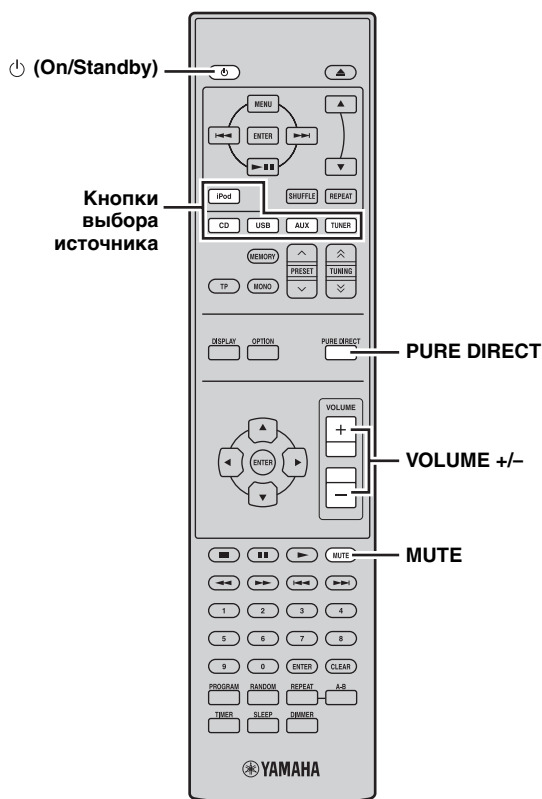
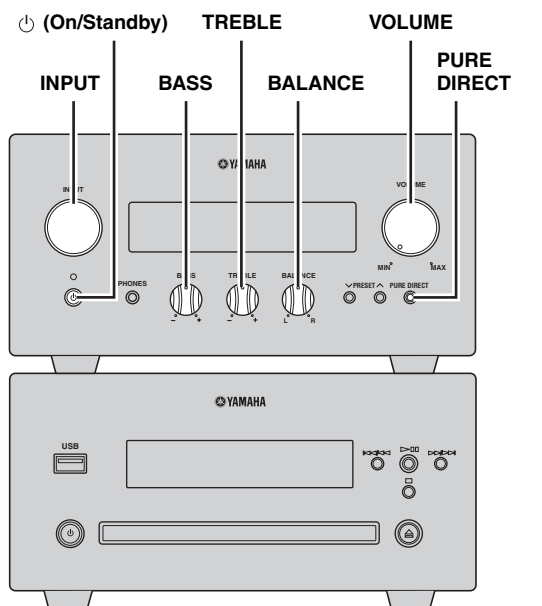

## Основные операции системы

- 1 **Нажмите кнопку  $\text{⏻}$  (On/Standby) для включения ресивера.**  
В зависимости от режима приема устройства, CD-проигрыватель также включается через соединение управления системой (с.8). Включается дисплей передней панели.
- 2 **Нажмите одну из кнопок выбора источника (или поверните переключатель INPUT на передней панели) для выбора требуемого источника приема.**
- 3 **Начните воспроизведение на выбранном компоненте-источнике или выберите радиостанцию.**  
Для получения дополнительных сведений по воспроизведению с дисков/устройств USB, смотрите стр. 15 и получения дополнительных сведений по настройке, смотрите стр. 18.
- 4 **Воспользуйтесь кнопками VOLUME +/- (или поверните регулятор громкости VOLUME на передней панели) для установки звука на требуемый уровень громкости.**

- 5 **Поворачивая BASS, TREBLE или BALANCE на передней панели ресивера, настройте следующие параметры.**

- BASS:** Настройка низкочастотной характеристики.  
**TREBLE:** Настройка высокочастотной характеристики.  
**BALANCE:** Настройка уровня громкости отдельно левого и правого канала колонок.

### ■ Режим Pure Direct

В режиме Pure Direct блокируется цепь регулировки тембра и выключается дисплей передней панели, что позволяет наслаждаться чистым высокоточным звучанием.

**Нажмите кнопку PURE DIRECT (или PURE DIRECT на передней панели) для включения режима Pure Direct.** Дисплей передней панели автоматически выключится. Кнопка PURE DIRECT на передней панели имеет подсветку синего цвета.

### Примечания

- Во время выполнения операций при включенном режиме Pure Direct, дисплей передней панели высвечивается на короткий момент для подтверждения команды.
- Если включен режим Pure Direct, параметры BASS, TREBLE и BALANCE становятся недоступны.

**Для отключения режима Pure Direct**

Снова нажмите кнопку PURE DIRECT. Подсветка PURE DIRECT выключится и включится дисплей передней панели.

**■ Приглушение звука (MUTE)**

**Нажмите кнопку MUTE для уменьшения текущего уровня громкости приблизительно на 20 дБ.**

“MUTE ON” появится на дисплее передней панели. Снова нажмите кнопку MUTE для восстановления вывода звука к прежнему уровню громкости.

## Настройка яркости дисплея передней панели ресивера

Можно уменьшить яркость дисплея передней панели ресивера. Дисплей передней панели CD-проигрывателя также делается более тусклым через соединение управления системой (RS-C8). (Настройкой по умолчанию является “DIMMER OFF”)

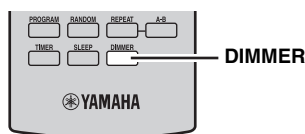
**Нажмите кнопку DIMMER.**

Вы можете выбирать требуемую яркость дисплея передней панели ресивера из трех значений: нормальная яркость, средняя тусклость и тусклость.

## Использование наушников

Наушники можно включать в гнездо PHONES на передней панели ресивера.

При этом прекращается передача звука через колонки и сабвуфер.

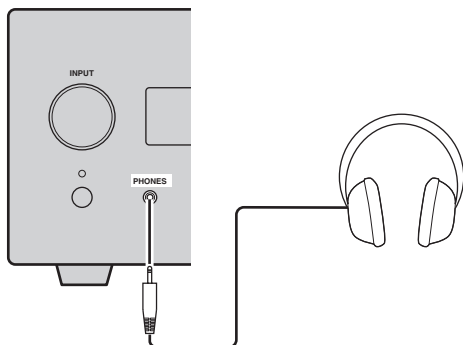



# ОПЕРАЦИИ С ДИСКАМИ И УСТРОЙСТВОМ USB

Можно воспроизводить аудио CD-диски и файлы MP3 или WMA, записанные на диске/устройстве USB. Некоторые операции могут иметь отличия и ограничения в зависимости от диска/устройства USB. Перед воспроизведением проверьте диск/устройство USB на совместимость с данной системой (с.3).

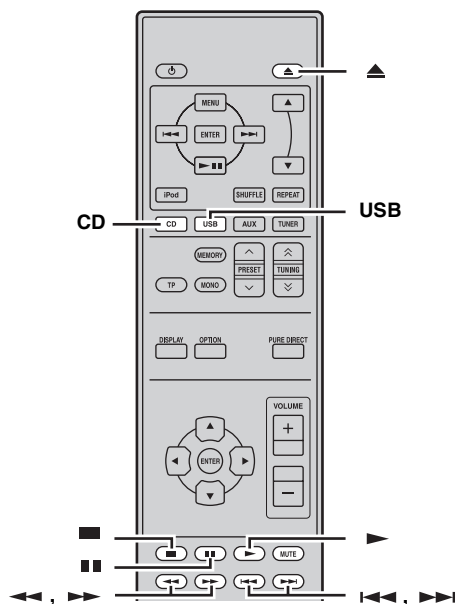

## ■ Начало воспроизведения с устройства USB

**1** Выберите USB в качестве источника приема (с.13).

**2** Подключите устройство USB к порту USB на CD-проигрывателе.

Отобразится общее количество файлов. Время считывания может превышать 30 секунд - это зависит от числа файлов/папок.

**3** Нажмите кнопку ► для начала воспроизведения. Файлы будут воспроизводиться в порядке даты и времени их создания.

### Примечания

- При воспроизведении с устройства USB общее время всех файлов не отображается.
- Если устройство USB разбито на разделы, отображается только содержимое первого раздела.
- В зависимости от спецификации устройства USB некоторые файлы могут считываться неверно.
- Файлы, защищенные авторским правом, воспроизводиться не могут.
- Данная система может воспроизводить файлы объемом до 4Гб.

### Остановка воспроизведения

Нажмите кнопку ■.

Для аудио CD-диска на передней панели будет отображаться общее число звуковых дорожек и общее время диска, а для диска MP3/WMA или устройства USB будет отображаться общее число файлов.

### Пауза воспроизведения

Нажмите кнопку ■■.

Для возобновления режима обычного воспроизведения нажмите кнопку ■■.

### Пропуск звуковой дорожки

- Для возврата к началу текущей звуковой дорожки нажмите кнопку ◀◀.
- Для перехода на следующую звуковую дорожку нажмите кнопку ▶▶.
- Для перехода на предыдущую звуковую дорожку дважды быстро нажмите кнопку ◀◀.

### Быстрая перемотка назад или вперед

- Для быстрой перемотки назад нажмите кнопку ◀◀.
- Для быстрой перемотки вперед нажмите кнопку ▶▶.

Для возобновления режима обычного воспроизведения нажмите кнопку ►.



Во время быстрой перемотки назад и вперед будет слышен только тихий звук.

## Операции воспроизведения

### ■ Начало воспроизведения диска

**1** Выберите CD в качестве источника приема (с.13).

**2** Нажмите кнопку △, чтобы открыть лоток диска и загрузить диск CD.

**3** Нажмите кнопку ►.

Воспроизведение начнется автоматически. Для аудио CD-диска воспроизведение начинается с первой звуковой дорожки, а для файлов MP3 или WMA - в алфавитном порядке по имени файла.



Лоток диска также можно открывать и закрывать нажатием кнопки △ на передней панели CD-проигрывателя.

## Переключение экрана информации воспроизведения

Можно переключать информацию воспроизведения диска, отображенную на дисплее передней панели CD-проигрывателя. Доступная информация различается в зависимости от типа диска/устройства USB.

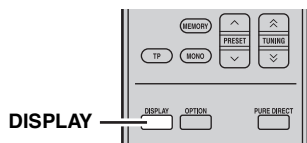

Несколько раз нажмите кнопку **DISPLAY** во время воспроизведения диска/устройства USB.

При каждом нажатии кнопки информационный дисплей переключается как описано в разделах “Информация воспроизведения для аудио CD-дисков” и “Информация о воспроизведении файлов MP3 или WMA, записанных на дисках/устройствах USB”.

### Примечания

- В зависимости от диска/устройства USB, некоторая информация может быть недоступна.
- Некоторые особые знаки могут отображаться неправильно.

### ■ Информация воспроизведения для аудио CD-дисков

Во время воспроизведения аудио CD-диска может отображаться следующая информация.

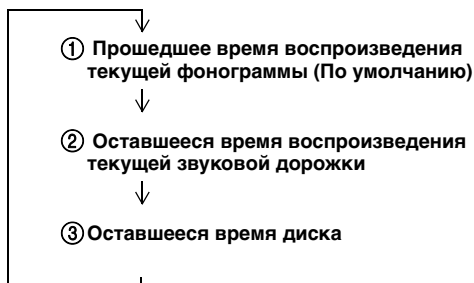

### ■ Информация о воспроизведении файлов MP3 или WMA, записанных на дисках/устройствах USB

Во время воспроизведения файлов MP3 или WMA с диска/устройства USB доступна следующая информация.

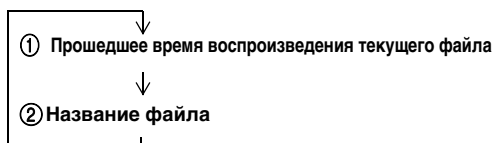

### Примечание

После отображения названия файла в течение нескольких секунд экран автоматически вернется к индикации прошедшего времени.

## Повторное воспроизведение (Repeat Play)

Можно повторно воспроизводить одну звуковую дорожку или все дорожки на диске/устройстве USB.

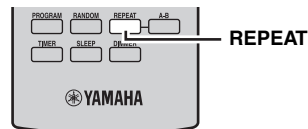

**1** Начните воспроизведение диска/устройства USB, которое необходимо повторно воспроизвести.

**2** Во время воспроизведения диска/устройства USB, нажимайте кнопку **REPEAT** для выбора режима повторного воспроизведения.

При каждом нажатии кнопки индикатор режима повторного воспроизведения на дисплее передней панели CD-проигрывателя переключается следующим образом.

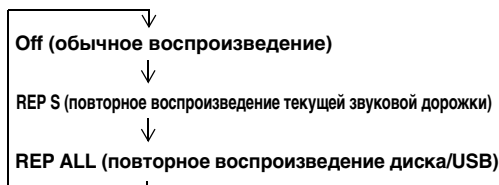

### Отмена функции повторного воспроизведения

Повторно нажимайте кнопку **REPEAT** до отключения индикатора режима повторного воспроизведения на дисплее передней панели.

### Примечание

При извлечении диска/устройства USB, режим повторного воспроизведения будет отменен.



“REP OFF” появляется в случае установки системы в режим Pure Direct.

## Повтор заданного фрагмента (Repeat A-B)

Можно повторить заданный фрагмент звуковой дорожки.

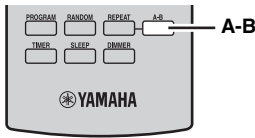

- 1 Нажмите кнопку **A-B** для установки начальной точки повторного воспроизведения. “REP” и “A-” загорится на дисплее передней панели CD-проигрывателя.
- 2 Нажмите кнопку **A-B** для установки конечной точки повторного воспроизведения. “A-B” загорится на дисплее. Выбранный фрагмент будет воспроизводиться повторно.

**Отмена функции повторного воспроизведения A-B**  
Снова нажмите кнопку **A-B**, чтобы на дисплее передней панели исчезла индикация “A-B”.

### Примечания

- Нельзя установить повторное воспроизведение A-B, начинающееся на одной звуковой дорожке и заканчивающееся на другой дорожке.
- Данная операция недоступна для файлов MP3 или WMA, записанных на диске/устройстве USB.
- Если воспроизведение будет остановлено нажатием кнопки ■, повторное воспроизведение A-B будет отменено.
- Использование повторного воспроизведения A-B невозможно, если данное устройство находится в режиме Pure Direct.

## Воспроизведение в случайном порядке (Random Play)

Дорожки на диске/устройстве USB можно воспроизводить в случайном порядке.

### Примечание

При воспроизведении диска/устройства USB в случайном порядке, отображение оставшегося времени диска/устройства USB невозможно.

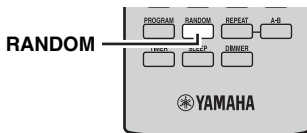

**Нажмите кнопку RANDOM при остановленном воспроизведении.**

На дисплее передней панели CD-проигрывателя загорится индикатор **RANDOM** и запустится режим случайного воспроизведения.

**Отмена режима случайного воспроизведения**  
Нажмите кнопку ■.

## Настройка порядка воспроизведения (Program Play)

Можно настроить порядок воспроизведения до 50 звуковых дорожек, сохраненных на аудио CD-диске. Данная операция недоступна для дисков с данными и устройств USB.

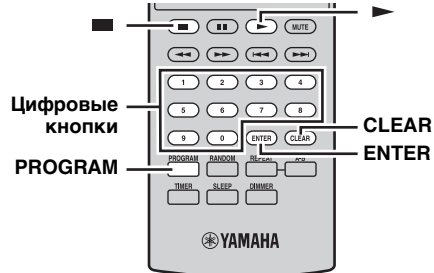

- 1 Нажмите кнопку ■ для остановки воспроизведения.
- 2 Нажмите кнопку **PROGRAM**.

CD-проигрыватель перейдет в программный режим приема и на дисплее передней панели загорится индикатор **PROG**.

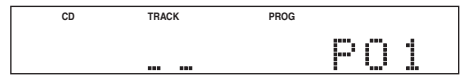

Номер звуковой дорожки      Номер программы

- 3 Воспользуйтесь цифровыми кнопками для ввода номера звуковой дорожки, которую нужно запрограммировать, и нажмите кнопку **ENTER**.  
Пример: Для выбора звуковой дорожки номер 8, нажмите кнопку 8, а затем нажмите кнопку **ENTER** для подтверждения ввода. На дисплее передней панели отобразится общее число звуковых дорожек, а затем экран программы. Повторяйте данный шаг до тех пор, пока не будут запрограммированы все нужные звуковые дорожки.

- 4 Нажмите кнопку ► для запуска программного воспроизведения.

**Удаление последней запрограммированной звуковой дорожки**

Нажмите кнопку **CLEAR** в режиме ввода программы. Последняя запрограммированная звуковая дорожка будет удалена.

**Удаление всех запрограммированных звуковых дорожек**

Нажмите кнопку **CLEAR** после выхода из режима ввода программы. Все запрограммированные звуковые дорожки будут удалены. Дисплей выключится через 2 секунды.

### Примечание

При открытии лотка диска или установке CD-проигрывателя в режим ожидания, программа будет автоматически удалена.

# НАСТРОЙКА РАДИОСТАНЦИЙ ЧМ

Существуют 2 метода настройки: автоматическая и ручная. Также можно использовать автоматическую или ручную настройку для сохранения до 30 радиостанций.

## Автоматическая настройка

Автоматическая настройка эффективна в тех случаях, когда поступающие от радиостанций сигналы достаточно сильны и отсутствуют помехи.

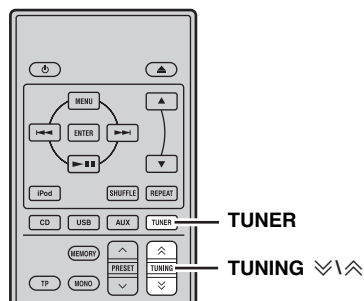

**1** Нажмите кнопку TUNER для установки ресивера в режим ЧМ.

**2** Нажмите и удерживайте одну из кнопок TUNING  $\updownarrow$  в течение более 2 секунд для начала автоматической настройки. При настройке ресивера на радиостанцию, загорается индикатор TUNED и частота принимаемой радиостанции отображается на дисплее передней панели.

- Нажмите кнопку  $\downarrow$  для настройки на низкую частоту.
- Нажмите кнопку  $\uparrow$  для настройки на высокую частоту.

## Ручная настройка

При слабом поступающем сигнале нужной радиостанции выполните ручную настройку.

**1** Нажмите кнопку TUNER для установки ресивера в режим ЧМ.

**2** Нажмите кнопку TUNING  $\updownarrow$  для ручной настройки на желаемую радиостанцию.

## Автоматическая предустановка

Для автоматической предустановки радиостанций следуйте процедуре ниже.

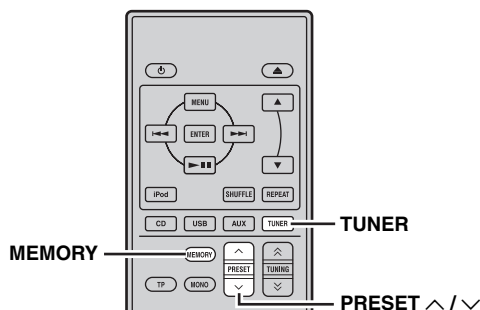

**1** Нажмите кнопку TUNER для установки ресивера в режим ЧМ.

**2** Нажмите и удерживайте кнопку MEMORY более 2 секунд.

Индикатор PRESET на дисплее передней панели начнет мигать и начнется автоматическая предустановка станций. После выполнения поиска на всех частотах предустановка автоматически завершится.

- Поиск начнется с наименьшей частоты и будет выполняться в направлении наибольшей частоты.
- Ресивер автоматически присваивает номер предустановки для каждой обнаруженной радиостанции.
- Для отмены поиска нажмите кнопку MEMORY.

### Примечания

- Можно предустанавливать до 30 ЧМ-радиостанций.
- Любая информация о радиостанции, сохраненной под существующим номером предустановки, стирается при сохранении новой радиостанции на тот же номер.

## Ручная предустановка

Можно сохранять до 30 радиостанций.

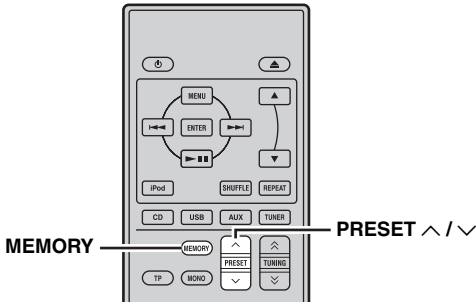

### 1 Настройтесь на радиостанцию, которую требуется сохранить.

Инструкции по настройке см. на странице  
Смотрите стр. 18.

### 2 Нажмите кнопку MEMORY.

Примерно 5 секунд на дисплее передней панели будет мигать индикатор PRESET.

### 3 Используя кнопки PRESET ^ / v, выберите номер предустановленной радиостанции, пока мигает индикатор PRESET.

### 4 Нажмите кнопку MEMORY для сохранения, пока мигает индикатор PRESET.

На дисплее передней панели загорится индикатор PRESET.

### 5 Повторяйте шаги 1 - 4 до предустановки всех нужных радиостанций.

## Выбор предустановленных радиостанций

Вы можете легко настроиться на любую желаемую радиостанцию, выбрав группу и номер предустановленной радиостанции, под которым она была сохранена (стр.18).

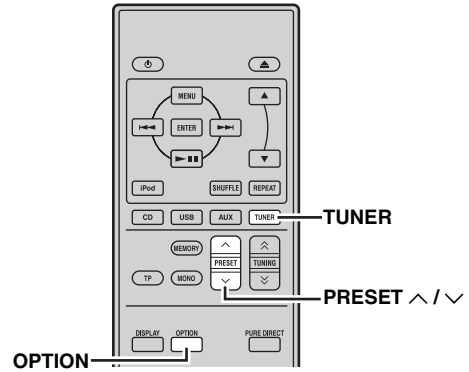

### Воспользуйтесь кнопкой PRESET ^ / v для выбора предустановленной радиостанции.



- Также можно использовать переднюю панель для выбора предустановленных радиостанций. Воспользуйтесь кнопкой PRESET v / ^ для выбора предустановленной радиостанции.
- При нажатии кнопок PRESET v / ^ на передней панели ресивера в режиме ожидания, он автоматически включит тюнер и настроит его на предустановленную станцию, которая была выбрана ранее.

### ■ Для удаления предустановленной радиостанции

#### 1 Нажмите кнопку TUNER для установки устройства в режим ЧМ.

#### 2 Нажмите кнопку OPTION для отображения меню опций. Воспользуйтесь кнопками ^ / v для выбора индикации "PRESET DEL", а затем нажмите кнопку ENTER.

#### 3 Воспользуйтесь кнопками ^ / v для выбора предустановленной станции, которую нужно удалить, а затем нажмите кнопку ENTER.

Предустановленная станция будет удалена. Можно продолжить удаление предустановленных станций на этом экране. Повторяйте шаги 2 и 3 до тех пор, пока все ненужные станции не будут удалены.

**Для отмены операции удаления**  
Нажмите кнопку OPTION.

# НАСТРОЙКА СИСТЕМЫ РАДИОДАННЫХ (ТОЛЬКО МОДЕЛЬ ДЛЯ ЕВРОПЫ)

Система Радиоданных (только модель для Европы) – это система передачи информации, используемая ЧМ-радиостанциями многих стран. Функция Системы Радиоданных осуществляется сетевыми радиостанциями. Во время приема станций Системы Радиоданных этот ресивер может принимать различную информацию Системы Радиоданных, например PS (наименование программы),PTY (тип программы), RT (радиотекст), CT (текущее время) и TP (программу движения).

## Отображение информации Системы Радиоданных

Данная функция используется для отображения 4 типов информации Системы Радиоданных: PS (наименование программы), PTY (тип программы), RT (радиотекст) и CT (текущее время).

### Примечания

- Можно выбрать только доступные режимы Системы Радиоданных, предоставляемые радиостанцией.
- При слабом поступающем сигнале ресивер может не обработать информацию Системы Радиоданных. В частности, режим “RT” содержит большое количество информации и может быть недоступен, даже при наличии других режимов Системы Радиоданных.
- Если сила сигнала ослаблена по причине внешних помех во время приема ресивером информации Системы Радиоданных, прием может внезапно прерваться и на дисплее передней панели появится индикация “...WAIT”
- При выборе режима “RT” ресивер может отображать программную информацию из максимум 64 буквенно-цифровых символов, включая символ умляут. Недоступные символы отображаются как “\_” (подчеркивание).

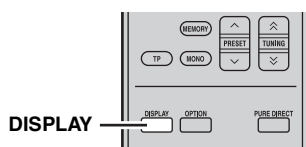

Описание типов программы приведено в таблице ниже.

Тип программы	Описание
News	Новости
Affairs	Текущие актуальные вопросы
Info	Информация
Sport	Спорт
Educate	Образование
Drama	Драма
Culture	Культура
Science	Наука
Varied	Разное
Pop M	Поп-музыка
Rock M	Рок-музыка
Easy M	Легкая музыка
Light M	Легкая классическая музыка
Classics	Серьезная классическая музыка
Other M	Другие виды музыки

Во время настройки на радиостанцию Системы Радиоданных, повторно нажимая DISPLAY, выберите нужный режим дисплея Системы Радиоданных.

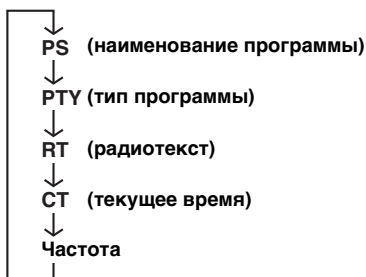

## Использование службы передачи данных TP (программа движения)

Воспользуйтесь этой функцией для приема службы передачи данных TP (программа движения) сети станций Системы Радиоданных.

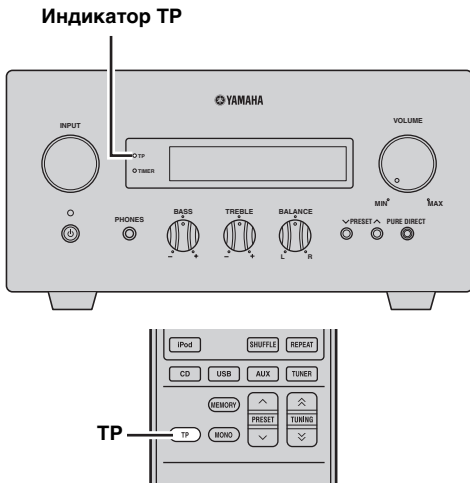

**1 Настройтесь на нужную станцию, транслирующую Систему Радиоданных.**

**2 Нажмите кнопку TP.**

На дисплее фронтальной панели около трех секунд будет мигать индикатор “TP SEARCH”, а затем начнется поиск.

Во время выполнения поиска на ресивере будет мигать индикатор TP.

В случае приема программы движения индикатор будет оставаться включенным TP, а поиск остановится.

При нажатии кнопки TP, поиск начнется снова.

Если ресивер не сможет настроиться на программу, индикатор TP выключится и на дисплее появится индикация “NO TP”. Ресивер вернется в предыдущее состояние.

**Для отмены поиска**

Нажмите кнопку TP во время выполнения поиска.

## Установки СТ (текущее время)

С помощью информации СТ, получаемой от радиостанций Системы Радиоданных, можно настраивать встроенные часы ресивера.

**1 Нажмите кнопку OPTION.**

На дисплее передней панели появится пункт меню опций.

**2 Воспользуйтесь кнопками ▲/▼ для выбора опции “AUTO CLOCK”, а затем нажмите ENTER.**

**3 Воспользуйтесь кнопками ▲/▼ для выбора опции “ON” или “OFF”, а затем нажмите кнопку ENTER.**

Отобразится состояние “AUTO CLOCK”. Настройкой по умолчанию является “ON”.

ON: Автоматическая настройка часов ресивера с помощью информации СТ.

OFF: Часы ресивера не настраиваются.

**Для выхода из меню опций.**

Нажмите кнопку OPTION.



# УСТАНОВКА ТАЙМЕРА

Данный ресивер оснащен 2 типами функций таймера. CD-проигрыватель также автоматически включается или устанавливается в режим ожидания через соединение управления системой (стр. 8).

## Установка таймера часов

Таймер автоматически включает ресивер или устанавливает его в режим ожидания в указанное время. Также можно указать источник, автоматически выбираемый ресивером при включении таймера.

### Примечания

- Установка таймера невозможна, пока не будут настроены часы (стр. 12).
- Если в течение более чем 30 секунд не была нажата никакая кнопка после предыдущего нажатия, выполненные операции удаляются из памяти, и отображается обычный дисплей.

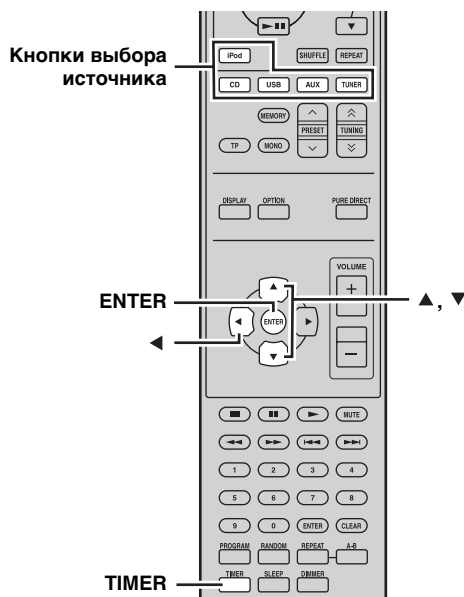
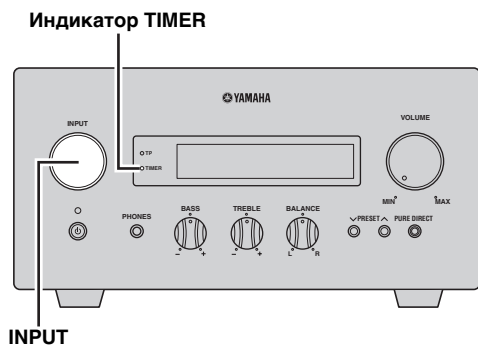

- 1** Воспользуйтесь кнопками **TIMER** и **▲/▼** для выбора опции **“TIMER”**, а затем нажмите кнопку **ENTER**.

Ресивер перейдет в режим установки таймера. На передней панели будет мигать индикатор **TIMER**.

- 2** Воспользуйтесь кнопками **▲** или **▼** для выбора опции **“ON”** (таймер включен) или **“OFF”** (таймер выключен), а затем нажмите кнопку **ENTER**.

ON: Появится экран установки таймера. Перейдите к шагу 3.

OFF: Индикатор **TIMER** выключится и ресивер вернется в обычный режим.

### Примечание

Для выключения таймера выберите **“OFF”**. Как только будет включен таймер, установка таймера и индикатор **TIMER** начнут гореть непрерывно до тех пор, пока выбрано **“OFF”**.

- 3** Установите время начала работы таймера.

Для получения подробной информации об установке часов, см. шаги 4 - 6 раздела **“Регулировка часов”** (стр. 12).

- 4** Воспользуйтесь кнопками **▲/▼** или кнопкой выбора источника для выбора источника приема, используемого во время включения таймером ресивера, и нажмите кнопку **ENTER**.

Ресивер автоматически выбирает источник приема во время его включения с помощью таймера.

Если в качестве входного источника выбран сигнал ЧМ, номер предустановки (например, **“P01”**) будет отображаться на дисплее фронтальной панели. Нажмите **▲/▼** для выбора номера предустановки радиостанции, необходимой для прослушивания, при включенном таймере, а затем нажмите **ENTER**.

При выборе **“---**” (по умолчанию) ресивер выберет радиостанцию, на которую он был настроен ранее.

Если нет сохраненной радиостанции в качестве предустановленной радиостанции, отобразится **“---**”. Нажмите **ENTER** и перейдите к шагу 5.

Можно выбрать только предустановленную радиостанцию. Сохраните радиостанции, которую хотите прослушать, при включенном таймере в качестве предустановленной радиостанции заранее (стр. 19).



**Примечание**

Нельзя выбрать AUX в качестве источника приема.

### 5 Воспользуйтесь кнопками ▲/▼ для установки промежутка времени работы ресивера.

Промежуток времени можно выбирать в диапазоне от 30 до 90 минут с шагом в 10 минут. Выберите "--"; если не хотите, чтобы ресивер автоматически перешел в дежурный режим.

### 6 Нажмите ENTER для завершения установки таймера.

Высвечивается индикатор TIMER.

### 7 Нажмите кнопку ⏻ для установки ресивера в режим ожидания.

Ресивер будет настроен автоматически на указанное время.

### Для отмены операции установки таймера

Нажмите кнопку TIMER во время работы таймера.



Вернуться к предыдущему экрану можно, нажав кнопку ◀.

## Установка таймера сна

Таймер сна устанавливает ресивер в режим ожидания после окончания указанного времени.

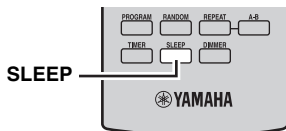

### Повторно нажимая кнопку SLEEP, выберите желаемую продолжительность.

При каждом нажатии кнопки продолжительность переключается следующим образом.

На дисплее передней панели загорится индикатор SLEEP.

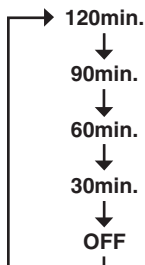

- Таймер сна отменяется при установке ресивера в режим ожидания.
- Если снова нажать SLEEP при установленном таймере сна, на дисплее передней панели отображается текущая продолжительность.

### Отмена таймера сна

Повторно нажимая кнопку SLEEP выберите "OFF".

# УСТАНОВКА В АВТОМАТИЧЕСКИЙ РЕЖИМ ОЖИДАНИЯ

Функция автоматического режима ожидания позволяет автоматически установить систему в режим ожидания в случае выбора опции CD или USB в качестве источника приема и в случае, если с системой не выполнялось никаких действий в течение 30 минут.

## Примечания

- Пока ресивер и CD-проигрыватель не подключены надлежащим образом через поставляемый кабель управления системой (с.8), данная функция не будет срабатывать для системы.
- Данная функция не срабатывает для системы во время воспроизведения.

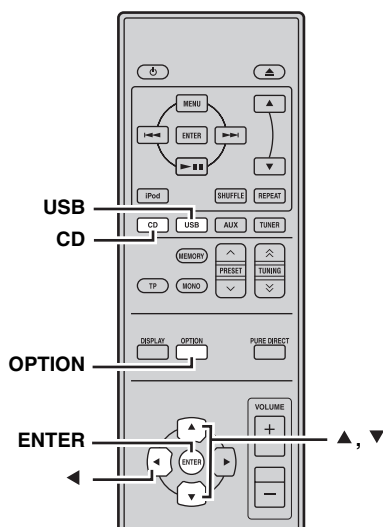

## Для отмены операции установки

Нажмите кнопку OPTION во время работы таймера.



Вернуться к предыдущему экрану можно, нажав кнопку ◀.

### 1 Воспользуйтесь кнопками CD или USB для выбора источника приема, и нажмите кнопку OPTION.

“AUTO STBY” появится на дисплее передней панели ресивера.

### 2 Нажмите кнопку ENTER.

Отобразится текущая установка.

### 3 Воспользуйтесь кнопками ▲/▼ для выбора опции “ON” или “OFF”.

Настройкой по умолчанию является “ON”.

### 4 Нажмите кнопку ENTER для подтверждения настройки.

“AUTO STBY” вновь появится на дисплее.

### 5 Нажмите кнопку OPTION.

Ресивер вернется в нормальный режим.

# УПРАВЛЕНИЕ iPod™

С помощью поставляемого пульта ДУ кроме управления ресивером (R-840) и CD-проигрывателем (CD-640), также можно управлять устройством iPod, установленным в док iPod.

## Использование iPod™

После подключения iPod к доку iPod можно воспроизводить данные с iPod с помощью поставляемого пульта ДУ. При подключении iPod во время воспроизведения, данная система автоматически перейдет в режим iPod.

### Примечания

- Поддерживаются только iPod (Click and Wheel), iPod nano, iPod Classic, iPod mini и iPod touch.
- Некоторые функции могут не поддерживаться, в зависимости от модели или версии программного обеспечения iPod.



Для получения полного списка сообщений о состоянии работы, появляющихся на дисплее передней панели ресивера, см. раздел “iPod” в главе “УСТРАНЕНИЕ НЕИСПРАВНОСТЕЙ” (с.27).

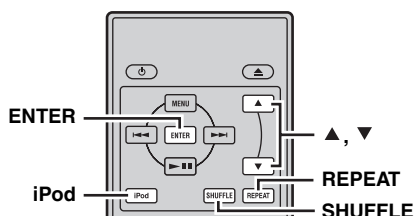

- Управляйте iPod с помощью органов управления iPod или поставляемого пульта ДУ.

### Повторное воспроизведение (Repeat Play)

Можно повторно воспроизводить одну звуковую дорожку или группу дорожек на iPod.

#### Нажмите кнопку REPEAT.

При каждом нажатии кнопки происходит смена режима повторного воспроизведения. В приведенной ниже таблице показан пример изменения режима при нажатии кнопки. Проверьте на экране iPod режим, выбранный в данный момент.

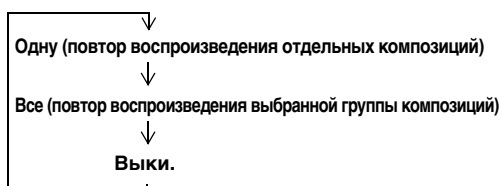

### Воспроизведение в случайном порядке (Shuffle Play)

Композиции или альбомы на iPod можно воспроизводить в случайном порядке.

#### Нажмите кнопку SHUFFLE.

При каждом нажатии кнопки происходит смена режима воспроизведения в случайном порядке. В приведенной ниже таблице показан пример изменения режима при нажатии кнопки. Проверьте на экране iPod режим, выбранный в данный момент.

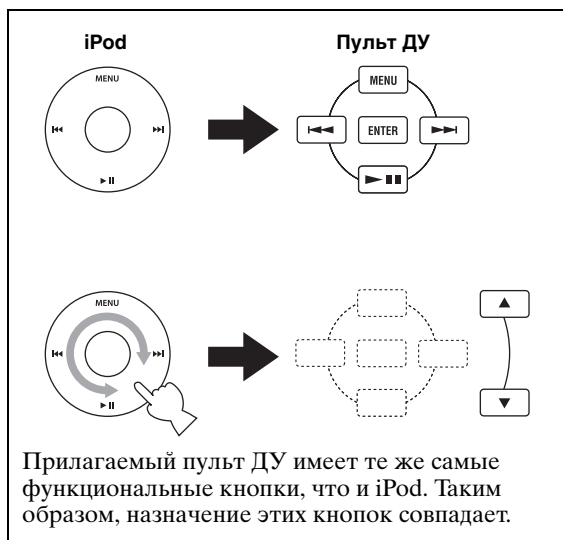
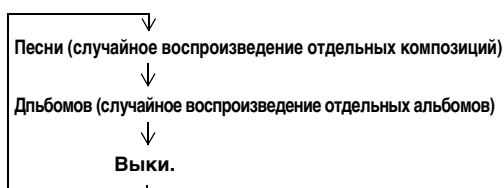

**1** Нажимая iPod, выберите функцию iPod как источник поступающего сигнала.

**2** Подключите iPod к доку iPod.

**3** Воспользуйтесь кнопками ▲/▼ для перемещения по меню iPod, а затем нажмите кнопку ENTER для запуска воспроизведения выбранной композиции (или группы).

- Для управления меню, смотрите на экран iPod.

# УСТРАНЕНИЕ НЕИСПРАВНОСТЕЙ

Если у вас возникли любые из следующих трудностей во время эксплуатации данной системы, воспользуйтесь нижеприведенной таблицей для устранения неисправности. В случае если неисправность не указана в таблице или вы не смогли исправить ее, следуя инструкциям таблицы, отключите данную систему, отсоедините кабель питания и обратитесь к ближайшему официальному дилеру или в сервисный центр Yamaha.

## Ресивер (R-840)

### ■ Общая часть

Неисправность	Причина	Способ устранения	Смотрите стр.
<b>Ресивер не включается или устанавливается в режим ожидания после включения питания.</b>	Не был подключен силовой кабель, или вилка не полностью вставлена в розетку.	Подключите силовой кабель соответствующим образом.	8
	Ресивер подвергся сильному электрическому напряжению от внешних источников (например, молния или сильное статическое электричество).	Установите ресивер в режим ожидания, отключите силовой кабель, подключите его к розетке через 30 секунд, и пользуйтесь как обычно.	—
	Произошло короткое замыкание кабеля, поэтому была активирована система защиты.	Убедитесь, что кабельные соединения всех колонок с ресивером выполнены надежно и что провод в каждом соединении не касается ничего лишнего, кроме надлежащего соединения.	8
	Внутренняя температура слишком велика, поэтому была активирована система защиты.	Подождите прибл. 1 час, пока не остынет ресивер, а затем снова включите его.	8
<b>Отсутствует звук</b>	Кабели входа/выхода были подключены неправильно.	Подключите кабели соответствующим образом. Если неисправность не была устранена, это означает, что используемые кабели могут быть неисправны.	8
	Не был выбран соответствующий источник.	Выберите соответствующий источник приема с помощью селектора INPUT на передней панели (или кнопок выбора источника на пульте ДУ).	—
	Колонки подключены ненадежно.	Надежно подключите колонки.	8
	Низкий уровень громкости.	Увеличьте уровень громкости.	—
	Исчез звук.	Нажмите кнопку MUTE или VOLUME +/-, чтобы возобновить подачу звука, а затем настройте громкость.	7
	От компонента источника, например CD-ROM были получены сигналы, не воспроизводимые ресивером.	Воспроизведите источник, сигналы которого можно воспроизвести на ресивере.	—
<b>Внезапное отключение звука.</b>	Ресивер был отключен таймером.	Включите ресивер и заново начните воспроизведение источника.	—
<b>Слышится звучание от колонок только на одной стороне.</b>	Кабели не подключены надлежащим образом.	Подключите кабели соответствующим образом. Если неисправность не была устранена, это означает, что используемые кабели могут быть неисправны.	8
<b>Слышатся шумовые помехи от цифрового или радиочастотного оборудования.</b>	Ресивер очень близко расположен к цифровому или высокочастотному оборудованию.	Передвиньте ресивер подальше от такого оборудования.	—
<b>Звук искажен.</b>	Слишком высокий уровень громкости.	Отрегулируйте уровень громкости.	13
<b>“CHK SP WIRE” появляется на дисплее.</b>	Короткое замыкание в кабелях колонок.	Проверьте правильность подключения кабелей колонок.	8

## ■ ЧМ-приемник

Неисправность	Причина	Способ устранения	Смотрите стр.
Слышится шум во время стереофонического приема ЧМ-радиостанции.	Это может быть вызвано характеристиками самих стереофонических ЧМ-трансляций, когда передающая антенна находится очень далеко или при слабом сигнале, поступающем на антенну.	Проверьте подключения антенны.	8
		Старайтесь пользоваться высококачественной направленной ЧМ-антенной.	—
Искажение звучания, невозможно добиться лучшего приема даже с использованием хорошей ЧМ-антенны.	Многоканальные помехи.	Отрегулируйте расположение антенны для избежания многоканальных помех.	—
Невозможно настроиться на желаемую радиостанцию в режиме автоматической настройки.	Очень слабый сигнал передающей радиостанции.	Используйте высококачественную направленную ЧМ-антенну.	—
		Попробуйте настроиться вручную.	18
Невозможно настроиться на ранее предустановленные радиостанции.	Ресивер был отключен в течение продолжительного промежутка времени.	Установите предустановленные радиостанции.	18

## ■ iPod

**Примечание**

При возникновении ошибки передачи без появления сообщения о рабочем состоянии на дисплее передней панели ресивера, проверьте соединение между ресивером и iPod (см. с.10).

Сообщение о состоянии	Причина	Способ устранения	Смотрите стр.
CONNECT ERR	Возникла проблема во время передачи сигнала от iPod на ресивер.	Выключите ресивер и попробуйте перезапустить iPod.	10
UNKNOWN TYP	Используемый iPod не поддерживается ресивером.	Поддерживаются только iPod (Click and Wheel), iPod nano, iPod Classic, iPod mini и iPod touch.	—
CONNECTED	iPod надлежащим образом установлен в доке iPod и подключение iPod к ресиверу завершено.		
NOT CONNECT	iPod был извлечен из дока iPod ресивера.	Установите iPod в док iPod ресивера.	10
CAN'T PLAY	Ресивер не может воспроизвести композиции, записанные на iPod.	Убедитесь, что композиции на iPod могут проигрываться.	—
		Сохраните некоторые другие воспроизводимые музыкальные файлы на iPod.	—

## Пульт ДУ

Неисправность	Причина	Способ устранения	Смотрите стр.
<b>Пульт ДУ не работает надлежащим образом.</b>	Возможно, пульт ДУ используется за пределами зоны действия.	Для получения информации о зоне действия пульта ДУ см. “Использование пульта ДУ”.	11
	Датчик дистанционного управления данной системы может быть облучен прямым солнечным светом или излучением (инвертированной флуоресцентной лампы).	Измените освещение или расположение системы.	11
	Возможно, села батарейка.	Замените батарейку на новую.	11
	Существуют препятствия между датчиком системы и пультом ДУ.	Удалите препятствия.	11
	Кабель управления системой отсоединен от гнезда системного разъема ресивера и/или CD-проигрывателя.	Надежно подключите ресивер и CD-проигрыватель через кабель управления системой.	8

## CD-проигрыватель (CD-640)

Неисправность	Причина	Способ устранения	Смотрите стр.
<b>Питание не включается.</b>	Вилка вставлена не полностью.	Подключите силовой кабель соответствующим образом.	8
	Ресивер и CD-проигрыватель неправильно соединены.	Правильно соедините кабель управления системой между ресивером и CD-проигрывателем.	8
	Ресивер установлен неправильно.	Проверьте установку (INPUT/Громкость/MUTE/Наушники) ресивера.	—
<b>Питание внезапно отключается во время воспроизведения.</b>	Если ресивер не получает сигнал воспроизведения от CD-проигрывателя через кабель управления системой в течение 30 , срабатывает функция автоматического режима ожидания ресивера.	Проверьте соединение кабеля управления системой между ресивером и CD-проигрывателем.	8
<b>Отсутствует звучание, или искажение звучания</b>	Частота выборки файла MP3 или WMA может не поддерживаться CD-проигрывателем.	Убедитесь, что частота выборки и битовая скорость файла MP3 или WMA поддерживаются CD-проигрывателем.	3
<b>Диск не воспроизводится.</b>	Возможно, используется диск CD-R/RW, который не был финализирован.	Финализируйте диск CD-R/RW.	—
	Диск может быть установлен не той стороной.	Установите диск в лоток диска этикеткой вверх.	—
	Диск может быть неисправен.	Попытайтесь воспроизвести другой диск. Если проблема не возникла, это значит, что диск, который вы пытались воспроизвести, имеет дефект.	—
	Диск MP3/WMA может не содержать достаточно числа музыкальных дорожек для воспроизведения.	Убедитесь в том, что на диске MP3/WMA имеется по крайней мере 5 музыкальных файлов MP3/WMA.	—
	Частота выборки файла MP3 или WMA может не поддерживаться CD-проигрывателем.	Убедитесь, что частота выборки и битовая скорость файла MP3 или WMA поддерживаются CD-проигрывателем.	3
<b>Устройство USB не обнаруживается.</b>	Устройство USB не подключено правильно.	Правильно подключите устройство USB.	10
<b>CD-проигрыватель не связан с ресивером.</b>	Кабель управления системой отсоединен от гнезд системного разъема ресивера и/или CD-проигрывателя.	Подключите кабель управления системой к гнездам системного разъема ресивера и CD-проигрывателя.	8

## ■ USB

### Примечание

При возникновении ошибки передачи без появления сообщения о рабочем состоянии на дисплее передней панели ресивера, проверьте соединение между CD-проигрывателем и устройством USB (стр.10).

Сообщение о состоянии	Причина	Способ устранения	Смотрите стр.
NO USB	Устройство USB не подключено.	Подключите совместимое устройство USB.	10
OVER CURRENT	Устройство USB является либо несовместимым с данной системой, либо подсоединено под неправильным углом.	Отсоедините устройство USB. Измените источник приема на устройство, отличное от USB и обратно на USB. Затем правильно подключите совместимое устройство USB к CD-проигрывателю.	—

# ПРИМЕЧАНИЯ ПО ОБРАЩЕНИЮ С КОМПАКТ-ДИСКАМИ

## ■ Обращение с компакт-дисками

- Обращайтесь с дисками бережно, чтобы не поцарапать рабочую поверхность. Не деформируйте диски.



- Для поддержания рабочей поверхности в чистоте, вытрите ее чистой сухой тканью. Не используйте каких-либо средств для очистки дисков, аэрозольных распылителей или других химических жидкостей.

- Не протирайте круговыми движениями; протирайте по направлению от центра.

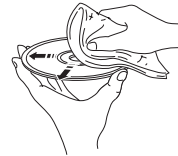

- Делая надпись на стороне диска с этикеткой, используйте для этого ручку с мягким кончиком.
- Если диск не используется, извлеките его из данного устройства и храните в соответствующем чехле.
- Не подвергайте диск воздействию прямых солнечных лучей, высокой температуры или влажности в течение длительного времени.

# ГЛОССАРИЙ

## Аудиоинформация

### ■ MP3 (MPEG Audio Layer-3)

Один из методов сжатия звучания, используемый MPEG. Он использует метод безвозвратного сжатия, который архивирует с высоким уровнем сжатия путем сокращения части звучания, трудно уловимой для человеческого слуха. Этот метод может сжимать данные примерно на 1/11 (128 кбит/с) с одновременным сохранением одинакового качества звучания, как на музыкальных CD-дисках.

### ■ PCM (Pulse Code Modulation)

Сигнал, преобразованный в цифровой формат без сжатия. CD-диск записывается с 16-битовым звучанием при 44,1 кГц. Данный сигнал также включает тип сигнала Packed PCM (PPCM), который может сжиматься без потери данных.

### ■ Частота дискретизации

Количество выборок (процесс для оцифровки аналоговых сигналов) в секунду. В принципе, чем выше частота амплитудно-импульсной модуляции, тем шире диапазон частот для воспроизведения, и чем больше скорость квантованных битов, тем чище воспроизведение уровней звучания.

### ■ Звуковая дорожка

CD-диск можно разделить на несколько сегментов (звуковых дорожек). Каждому разделу в качестве имени присваивается номер звуковой дорожки.

### ■ WMA (Windows Media Audio)

Метод сжатия звучания, разработанный компанией Microsoft Corporation. Он использует метод безвозвратного сжатия, который архивирует с высоким уровнем сжатия путем сокращения части звучания, трудно уловимой для человеческого слуха. Этот метод может сжимать данные примерно на 1/22 (64 кбит/с) с одновременным сохранением одинакового качества звучания, как на музыкальных CD-дисках.

## Обозначения об авторских правах и логотипы

Технология аудиodeкодирования MPEG Layer-3 лицензирована Fraunhofer IIS и Thomson Multimedia.

### iPod™

“iPod” является товарным знаком компании Apple Inc., зарегистрированной в США и других странах.

Надпись “Made for iPod” означает, что данная электронная принадлежность была разработана для подключения специально к iPod и сертифицирована разработчиком в соответствии со стандартами качества компании Apple.

Компания Apple не несет ответственности за функционирование данного устройства или его совместимость со стандартами безопасности и регулятивными нормами.



# ТЕХНИЧЕСКИЕ ПАРАМЕТРЫ

## ■ R-840

### РАЗДЕЛ УСИЛИТЕЛЯ

- Минимальное среднеквадратическое выходное напряжение на канал RMS (6  $\Omega$ , 1 кГц, 10 % THD)..... 65 Вт + 65 Вт
- Чувствительность приема/импеданс PLAYER, др. .... 200 мВ/47 к $\Omega$
- Частотная характеристика PLAYER, др. .... 20 Гц - 20 кГц  $\pm$  0,5 дБ
- Общее нелинейное искажение PLAYER, др. (30 Вт/6  $\Omega$ ) ..... 0,04 % или менее
- Соотношение сигнал/шум (Сеть IHF-A) PLAYER (200 мВ, вход замкнут) ..... 100 дБ или более

### РАЗДЕЛ ТЮНЕРА

- Диапазон настройки..... 87,50 - 108,00 МГц

### ОБЩИЙ РАЗДЕЛ

- Электропитание ..... 230 В переменного тока, 50 Гц
- Энергопотребление ..... 115 Вт
- Габариты (Ш  $\times$  В  $\times$  Г) ..... 215  $\times$  110  $\times$  348 мм
- Вес ..... 5,7 кг
- Энергопотребление в режиме ожидания ..... менее 0,3 Вт

## ■ CD-640

### СИСТЕМА ВОСПРОИЗВЕДЕНИЯ

- CD, CD-R/RW

### АУДИОХАРАКТЕРИСТИКИ

- Соотношение сигнал-шум (1 кГц) ..... 110 дБ или более
- Динамический диапазон (1 кГц) ..... 100 дБ или более
- Помехи и шум (1 кГц) ..... 0,003 % или менее

### ОБЩИЙ РАЗДЕЛ

- Электропитание ..... 230 В переменного тока, 50 Гц
- Энергопотребление ..... 16 Вт
- Габариты (Ш  $\times$  В  $\times$  Г) ..... 215  $\times$  108  $\times$  318 мм
- Вес ..... 3,2 кг
- Энергопотребление в режиме ожидания ..... менее 0,3 Вт

Технические характеристики могут изменяться без предварительного уведомления.

## Информация для пользователей по сбору и утилизации старой аппаратуры и использованных батареек



Эти знаки на аппаратуре, упаковках и в сопроводительных документах указывают на то, что подержанные электрические и электронные приборы и батарейки не должны выбрасываться вместе с обычным домашним мусором.

Для правильной обработки, хранения и утилизации старой аппаратуры и использованных батареек, пожалуйста сдавайте их в соответствующие сборные пункты, согласно вашему национальному законодательству и директив 2002/96/ЕС и 2006/66/ЕС.



При надлежащей утилизации этих товаров и батареек, вы помогаете сохранять ценные ресурсы и предотвращать вредное влияние на здоровье людей и окружающую среду, которое может возникнуть из-за несоответствующего обращения с отходами.

За более подробной информацией о сборе и утилизации старых товаров и батареек, пожалуйста обращайтесь в вашу локальную администрацию, в ваш приёмный пункт или в магазин где вы приобрели эти товары.



### [Информация по утилизации в других странах за пределами Европейского Союза]

Эти знаки действительны только на территории Европейского Союза. Если вы хотите избавиться от этих предметов, пожалуйста обратитесь в вашу локальную администрацию или продавцу и спросите о правильном способе утилизации.

**Pb**

### Обратите внимание на знак для батареек (два знака на задней стороне):

Этот знак может использоваться в комбинации со знаком указывающим о содержании химикалий. В этом случае это удовлетворяет требованиям установленными Директивой по использованию химикалий.



