

PL FR DE EN IT

**CANDY**  
C A N D O

Grazie per aver scelto una lavatrice **Candy** che, siamo certi, sarà un prezioso alleato per lavare in tutta tranquillità la biancheria di tutti i giorni, anche la più delicata.

È possibile registrare il prodotto su **www.registercandy.com** per poter accedere più rapidamente ai servizi integrativi riservati solo ai clienti più fedeli.

La lettura completa di questo libretto permetterà un utilizzo corretto e sicuro dell'apparecchiatura e darà anche utili consigli sulla manutenzione più efficiente.



Mettere in funzione la lavatrice solo dopo aver letto attentamente le istruzioni. Si consiglia di tenere sempre il manuale a portata di mano e di conservarlo con cura per eventuali futuri proprietari.

Si raccomanda di controllare che al momento della consegna la macchina sia dotata di libretto di istruzioni, certificato di garanzia, indirizzi di assistenza ed etichetta di efficienza energetica. Verificare inoltre di avere tappi, curva per tubo di scarico e bacinella per detersivo liquido o candeggiante (presente solo su alcuni modelli). Si consiglia di conservare tutti questi componenti.

Ogni prodotto è identificato da un codice univoco di 16 caratteri, definito anche "numero di serie", che si trova nell'adesivo applicato sull'elettrodomestico (zona oblò) o nella busta documenti posta all'interno del prodotto. Questo codice è una sorta di carta d'identità specifica per il prodotto che servirà per registrare il prodotto e se fosse necessario contattare il Centro Assistenza Tecnica **Candy**.

## Indicazioni ambientali



Questo elettrodomestico è marcato conformemente alla Direttiva Europea 2012/19/UE sui Rifiuti da Apparecchiature Elettriche ed Elettroniche (RAEE).

I RAEE contengono sia sostanze inquinanti (che possono cioè avere un impatto negativo anche molto pesante sull'ambiente) sia materie prime (che possono essere riutilizzate). E' perciò necessario sottoporre i RAEE ad apposite operazioni di trattamento, per rimuovere e smaltire in modo sicuro le sostanze inquinanti ed estrarre e riciclare le materie prime. Ogni cittadino può giocare un ruolo decisivo nell'assicurare che i RAEE non diventino un problema ambientale; basta seguire qualche semplice regola:

- i RAEE non vanno mai buttati nella spazzatura indifferenziata;
- i RAEE devono essere consegnati ai Centri di Raccolta (chiamati anche isole ecologiche, riciclerie, piattaforme ecologiche ...) allestiti dai Comuni o dalle Società di igiene urbana; in molte località viene anche effettuato il servizio di ritiro a domicilio dei RAEE ingombranti.

In molte nazioni, quando si acquista una nuova apparecchiatura, si può consegnare il RAEE al negoziante, che è tenuto a ritirarlo gratuitamente (ritiro "uno contro uno") a patto che il nuovo apparecchio sia dello stesso tipo e svolga le stesse funzioni di quello reso.

## Indice

1. **NORME GENERALI DI SICUREZZA**
2. **INSTALLAZIONE**
3. **CONSIGLI PRATICI**
4. **PULIZIA E MANUTENZIONE ORDINARIA**
5. **GUIDA RAPIDA ALL'USO**
6. **COMANDI E PROGRAMMI**
7. **CICLO DI ASCIUGATURA**
8. **CICLO AUTOMATICO DI LAVAGGIO/ASCIUGATURA**
9. **CENTRO ASSISTENZA TECNICA E GARANZIA**

# 1. NORME GENERALI DI SICUREZZA

● Questo apparecchio è destinato ad uso in ambienti domestici e simili come per esempio:

- aree di ristoro di negozi, uffici o altri ambienti di lavoro;
- negli agriturismo;
- dai clienti di hotel, motel o altre aree residenziali simili;
- nei bed & breakfast.

Un utilizzo diverso da quello tipico dell'ambiente domestico, come l'uso professionale da parte di esperti o di persone addestrate, è escluso anche dagli ambienti sopra descritti. Un utilizzo non coerente con quello riportato, può ridurre la vita del prodotto e può invalidare la garanzia del costruttore. Qualsiasi danno all'apparecchio o ad altro, derivante da un utilizzo diverso da quello domestico (anche quando l'apparecchio è installato in un ambiente domestico) non sarà ammesso dal costruttore in sede legale.

● Questo apparecchio può essere utilizzato da bambini di 8 anni e oltre e da persone con capacità fisiche, sensoriali o mentali ridotte o con mancanza di esperienza e di conoscenza a patto che siano supervisionate o che siano date loro istruzioni in merito all'utilizzo sicuro dell'apparecchio e che capiscano i pericoli del suo utilizzo.

Evitare che i bambini giochino con la lavatrice o che si occupino della sua pulizia e manutenzione senza supervisione.

● I bambini dovrebbero essere supervisionati per assicurarsi che non giochino con l'apparecchio.

● I bambini di età inferiore a 3 anni devono essere tenuti lontano dalla macchina, a meno che non vengano continuamente sorvegliati.

● Se il cavo di alimentazione risulta danneggiato, deve essere sostituito dal produttore, da un tecnico specializzato o da una persona qualificata per evitare qualsiasi pericolo. Si consiglia di utilizzare un componente originale, che può essere richiesto al Centro Assistenza Tecnica.

● Utilizzare unicamente il tubo di carico fornito con l'apparecchio per il collegamento alla rete idrica. I vecchi tubi non devono essere riutilizzati.

● La pressione idrica deve essere compresa tra un minimo di 0,05 MPa ed un massimo di 0,8 MPa.

● Assicurarsi che nessun tappeto ostruisca la base della lavatrice né i condotti di ventilazione.

● La lavatrice risulta "spenta" solo se l'apposito segnale sulla manopola o sul pannello di controllo è in posizione verticale. In qualsiasi altra posizione, la macchina risulta ancora "accesa" (solo per modelli con programmi selezionabili con manopola).

- La parte finale di un ciclo nella lavasciuga avviene senza calore (ciclo di raffreddamento) per assicurarsi che gli articoli siano sottoposti ad una temperatura che garantisca che non verranno danneggiati.
- Non asciugare capi non lavati nella lavasciuga.



### **ATTENZIONE:**

**Non arrestare mai la lavasciuga prima della fine del ciclo d'asciugatura, a meno che tutti gli articoli non vengano ritirati rapidamente e stesi per dissipare il calore.**

- Dopo l'installazione, l'apparecchio deve essere posizionato in modo che la spina sia raggiungibile.
- L'apparecchio non deve essere installato dietro una porta richiudibile a chiave, una porta scorrevole o una porta con cerniera sul lato opposto a quello della lavasciuga che impedirebbe la completa apertura dello sportello.
- La massima capacità di carico di biancheria asciutta differisce a seconda del modello (fare riferimento al cruscotto).
- La lavasciuga non deve essere utilizzata se si sono impiegati dei prodotti chimici per il lavaggio.
- Conviene che i capi sporchi di sostanze quali l'olio di cottura, l'acetone, l'alcol, la benzina, il cherosene, gli smacchiatori, la trementina, la cera e le sostanze per rimuoverla siano lavati in acqua calda con una quantità maggiore di detergente prima di asciugarli nella lavasciuga.
- Oggetti come gomma espansa (schiuma di lattice), le cuffie per la doccia, i materiali tessili impermeabili, gli articoli con un lato di gomma e i vestiti o i cuscini che hanno delle parti in schiuma di lattice non dovrebbero essere asciugati nella lavasciuga.
- Ammorbidenti o prodotti simili, dovrebbero essere usati conformemente alle istruzioni relative agli ammorbidenti.
- I capi sporchi di olio, possono bruciare spontaneamente quando esposti a fonti di calore come quella di un asciugatore. I capi diventano caldi, causando un processo di ossidazione dell'olio che sviluppa calore. Se il calore non può dissiparsi, i capi diventano sufficientemente caldi da poter innescare il fuoco.



- Se non si può evitare di usare l'asciugatore per tessuti contenenti residui vegetali, oli di cottura o prodotti per la cura dei capelli, questi capi devono essere lavati preventivamente in acqua calda con appositi detergenti. Questa operazione riduce, ma non elimina, il pericolo.
- Rimuovere tutti gli oggetti dalle tasche come ad esempio accendini e fiammiferi.
- Per ulteriori informazioni sul prodotto o per consultare la scheda tecnica fare riferimento al sito internet del produttore.
- Prima di aprire l'oblò, assicurarsi che non ci sia acqua nel cestello.
- Non tirare il cavo di alimentazione o l'apparecchio stesso per staccare la spina dalla presa di corrente.
- Non lasciare la lavatrice esposta a pioggia, sole o ad altri agenti atmosferici.
- In caso di trasloco, non sollevare la lavatrice dalle manopole né dal cassetto del detersivo; durante il trasporto, non appoggiare mai l'oblò al carrello. Si consiglia di sollevare la lavatrice in due persone.

### Prescrizioni di sicurezza

- Prima di qualsiasi intervento di pulizia e manutenzione della lavatrice, togliere la spina e chiudere il rubinetto dell'acqua.
- Assicurarsi che l'impianto elettrico sia provvisto di messa a terra, in caso contrario richiedere l'intervento di personale qualificato.
- In generale è sconsigliabile l'uso di adattatori, prese multiple e/o prolunghe.

- In ogni caso di guasto e/o di malfunzionamento, si consiglia di spegnere la lavatrice, chiudere il rubinetto dell'acqua e non manomettere l'apparecchio. Contattare immediatamente il Centro Assistenza Tecnica, richiedendo solo ricambi originali. Il mancato rispetto di quanto sopra, può compromettere la sicurezza dell'apparecchio.

 **ATTENZIONE:**  
durante il lavaggio, l'acqua può raggiungere temperature molto elevate.

**CE** Questo apparecchio è conforme alle Direttive Europee:

- 2006/95/EC (LVD);
- 2004/108/EC (EMC);
- 2009/125/EC (ErP);
- 2011/65/EU (RoHS);

e a tutte le successive.

## 2. INSTALLAZIONE

- Tagliare le fascette ferma-tubo, prestando attenzione a non danneggiare il tubo e il cavo elettrico.
- Svitare le **2** o **4** viti (**A**) sul lato posteriore e rimuovere i **2** o **4** distanziali (**B**) come in **figura 1**.
- Richiudere i **2** o **4** fori utilizzando i tappi contenuti nella busta istruzioni.
- Se la lavatrice è **da incasso**, dopo aver tagliato le fascette ferma-tubo, svitare le **3** o **4** viti (**A**) e rimuovere i **3** o **4** distanziali (**B**).
- In alcuni modelli, **1** o **più** distanziali cadranno all'interno della macchina: inclinare avanti la lavatrice per rimuoverli. Richiudere i fori utilizzando i tappi contenuti nella busta.



### ATTENZIONE:

non lasciare gli elementi dell'imballaggio a portata dei bambini.

- Applicare il foglio polionda sul fondo come mostrato in **figura 2** (a seconda del modello, considerare la versione **A**, **B** o **C**).

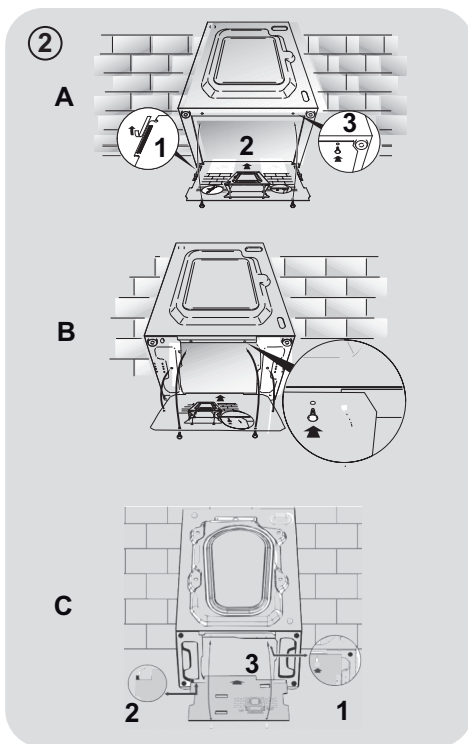
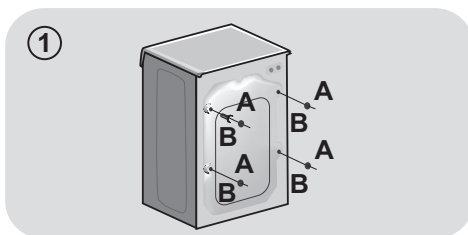

## Collegamento idraulico

- Allacciare il tubo dell'acqua al rubinetto, utilizzando solamente il tubo di scarico in dotazione con la lavatrice (fig. 3).

### NON APRIRE IL RUBINETTO.

- In alcuni modelli, potrebbero essere presenti una o più delle seguenti caratteristiche:

- **HOT&COLD (fig. 4):** predisposizione al collegamento alla rete idrica con acqua calda e fredda per un maggiore risparmio energetico.

Collegare il tubo grigio al rubinetto dell'acqua fredda ❄️ e quello rosso al rubinetto dell'acqua calda. La macchina può essere comunque collegata anche solo all'acqua fredda: in tal caso, l'inizio di alcuni programmi sarà ritardato di alcuni minuti.

- **AQUASTOP (fig. 5):** dispositivo posizionato sul tubo di carico che blocca l'afflusso dell'acqua se il tubo si deteriora; in tal caso, apparirà una tacca rossa nella finestrella "A" e sarà necessario sostituire il tubo. Per svitare la ghiera, premere il dispositivo di antisvitamento "B".

- **AQUAPROTECT - TUBO DI CARICO CON PROTEZIONE (fig. 6):** in caso di perdita d'acqua dal tubo primario interno "A", la guaina di contenimento trasparente "B" conterrà l'acqua, permettendo di terminare il lavaggio. Finito il ciclo, sostituire il tubo di carico contattando il Centro Assistenza Tecnica.

## Posizionamento

- Accostare la lavatrice al muro, facendo attenzione che il tubo non abbia curve o strozzature e allacciare il tubo di scarico a bordo della vasca o, preferibilmente, ad uno scarico fisso di altezza minima 50 cm e di diametro superiore al tubo della lavatrice (fig. 7).

IT

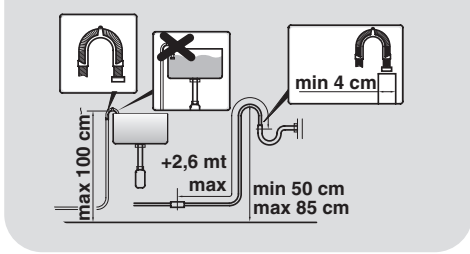
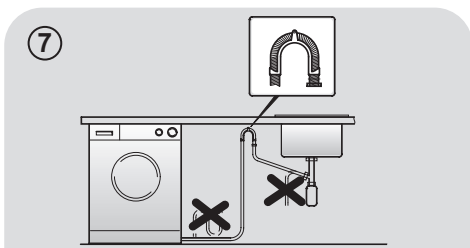
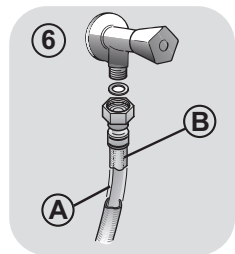
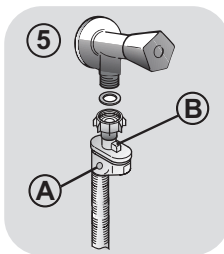
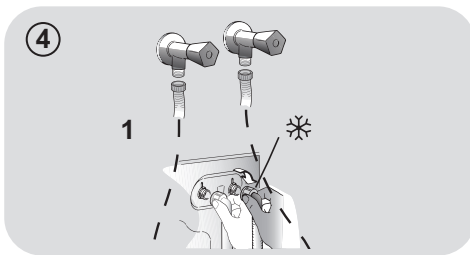
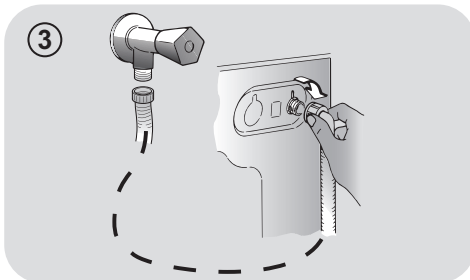

- Livellare la macchina agendo sui piedini come in **figura 8**:
  - a. girare in senso orario il dado per sbloccare la vite;
  - b. ruotare il piedino e farlo salire o scendere finché non aderisce al suolo;
  - c. bloccare infine il piedino, riavvitando il dado, fino a farlo aderire al fondo della lavatrice.
- Inserire la spina.



#### ATTENZIONE:

nel caso si renda necessario sostituire il cavo di alimentazione, si consiglia di chiamare il Centro Assistenza Tecnica.

## Cassetto detersivo

Il cassetto detersivo è suddiviso in 3 vaschette come mostrato in **figura 9**:

- **vaschetta "1"**: per il detersivo del prelavaggio;
- **vaschetta "2"**: per additivi speciali, ammorbidenti, profumi inamidanti, ecc;



#### ATTENZIONE:

mettere solo prodotti liquidi; la lavatrice è predisposta al prelievo automatico degli additivi in ogni ciclo durante l'ultimo risciacquo.

- **vaschetta "2"**: per il detersivo di lavaggio.

In alcuni modelli è presente anche la **bacinella per il detersivo liquido** (**fig. 10**). Per utilizzarla, introdurla nella **vaschetta "2"**. In questo modo, il detersivo liquido andrà nel cesto solo nel momento opportuno. Questa bacinella è utile anche se si desidera candeggiare, scegliendo il programma "Risciacqui".



#### ATTENZIONE:

alcuni detersivi sono di difficile asportazione. In questo caso è consigliabile l'uso di un apposito contenitore da porre nel cestello (esempio in figura 11).

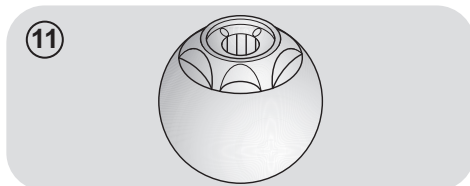
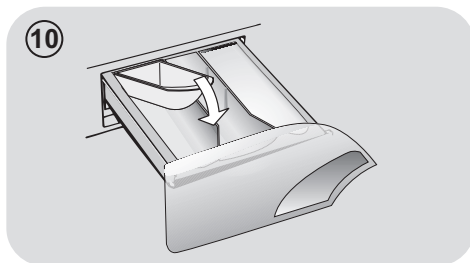
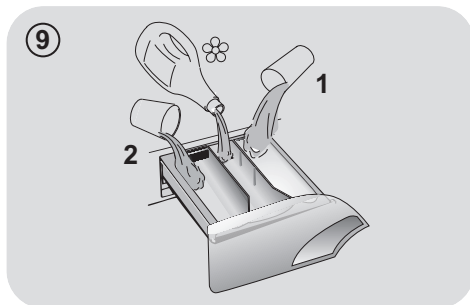
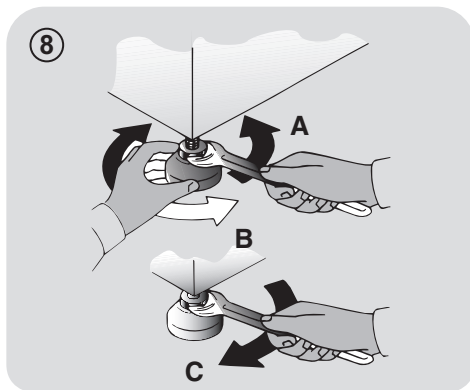

### 3. CONSIGLI PRATICI

#### Indicazioni sul carico

**ATTENZIONE:** durante la selezione del bucato, assicurarsi:

- di avere eliminato dalla biancheria oggetti metallici, come fermagli, spille, monete;
  - di aver abbottonato federe, chiuso le cerniere lampo, annodato cinghie sciolte e lunghi nastri di vestaglie;
  - di aver tolto dalle tendine anche i rulli di scorrimento;
  - di aver osservato attentamente le indicazioni dei tessuti sulle etichette;
  - di aver rimosso eventuali macchie persistenti con un apposito detersivo.
- In caso si debbano lavare tappeti, copriletto o altri indumenti pesanti, si consiglia di evitare la centrifuga.
  - In caso si debba lavare biancheria di lana, assicurarsi che il capo sia idoneo controllando che sia contrassegnato dal simbolo "Pura Lana Vergine" e che sia presente l'indicazione "Non infeltrisce" oppure "Lavabile in lavatrice".

#### Consigli utili per gli utenti

Brevi suggerimenti per un utilizzo del proprio elettrodomestico nel rispetto dell'ambiente e con il massimo risparmio.

**Caricare al massimo la propria lavabiancheria**

- Per eliminare eventuali sprechi di energia, acqua o detersivo si raccomanda di utilizzare la massima capacità di carico della propria lavabiancheria. È possibile infatti risparmiare fino al 50% di energia con un carico pieno effettuato con un unico lavaggio rispetto a due lavaggi a mezzo carico.

**Quando serve veramente il prelavaggio?**

- Solamente per carichi particolarmente sporchi! Si risparmia dal 5 al 15% di energia evitando di selezionare l'opzione prelavaggio per biancheria normalmente sporca.

**Quale temperatura di lavaggio selezionare?**

- L'utilizzo di smacchiatori prima del lavaggio in lavabiancheria riduce la necessità di lavare a temperature superiori a 60°C. È possibile risparmiare fino al 50% utilizzando la temperatura di lavaggio di 60°C anziché 90°C.

**Prima di utilizzare un programma di asciugatura...**

- Selezionare un alto numero di giri prima di un programma di asciugatura per ridurre l'umidità residua nella biancheria. Si ottengono così notevoli RISPARMI di energia e acqua.

Di seguito, viene riportata una **breve guida** con consigli e raccomandazioni **sull'uso del detersivo alle varie temperature**. In ogni caso, controllare sempre le indicazioni riportate sul detersivo per il corretto uso e dosaggio.

**Per lavaggi con programmi cotone a temperature da 60°C in su** di capi bianchi resistenti molto sporchi, si consiglia l'utilizzo di un detersivo in polvere normale (heavy-duty) che contiene agenti sbiancanti e che a temperature medio-alte fornisce ottime prestazioni.

**Per lavaggi con programmi a temperature tra 60°C e 40°C**, la scelta del detersivo deve essere fatta in base al tessuto, ai colori e al grado di sporco. In generale, per capi bianchi resistenti con un grado di sporco elevato, si raccomanda un detersivo in polvere normale; per capi colorati e in assenza di macchie difficili, si consiglia un detersivo liquido o in polvere indicato per la protezione dei colori.

**Per lavaggi a basse temperature fino a 40°C**, è consigliabile l'utilizzo di detersivi liquidi o polvere specifici per le basse temperature.

Per **lana e seta**, utilizzare esclusivamente prodotti specifici.

## 4. PULIZIA E MANUTENZIONE ORDINARIA

Per la pulizia del mobile esterno della lavatrice, utilizzare un panno umido, evitando abrasivi, alcol e/o diluenti. La lavatrice ha bisogno di poche accortezze per una pulizia ordinaria: pulizia vaschette e pulizia filtro; di seguito vengono indicati anche suggerimenti in caso di traslochi o lunghi periodi di fermo macchina.

### Pulizia vaschetta

- E' consigliabile pulire la vaschetta per evitare l'accumulo di residui di detersivo e additivi.
- Per farlo, estrarre con leggera forza il cassetto, pulirlo con un getto d'acqua e reinserirlo nella propria sede.

### Pulizia filtro

- La lavatrice è dotata di uno speciale filtro in grado di trattenere i residui più grossi che potrebbero bloccare lo scarico, come ad esempio bottoni o monete.
- Solo su alcuni modelli: estrarra il tubicino, tolga il tappo e raccolga l'acqua in un contenitore.
- Prima di svitare il filtro, è consigliabile collocare sotto di esso un panno assorbente onde evitare che l'acqua residua bagni il pavimento.
- Ruotare il filtro in senso antiorario fino all'arresto, in posizione verticale.
- Estrarre il filtro e pulirlo; successivamente riposizionarlo e girarlo in senso orario.
- Ripetere le precedenti istruzioni all'inverso per rimontare tutti gli elementi.

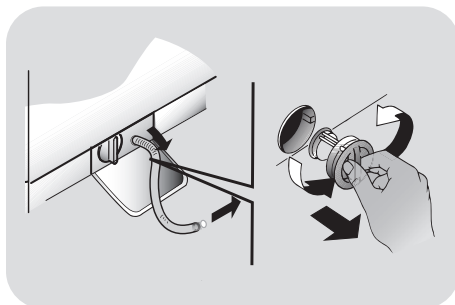

### Suggerimenti in caso di traslochi o periodi di fermo

- Nel caso la lavatrice resti in un luogo non riscaldato per molto tempo, è necessario svuotare completamente i tubi da ogni residuo d'acqua.
- Scollegare la lavatrice dalla presa di corrente.
- Staccare il tubo dalla fascetta e portare il tubo verso il basso, svuotando l'acqua completamente in un catino.
- Fissare infine il tubo di scarico all'apposita fascetta.

## 5. GUIDA RAPIDA ALL'USO

Questa lavatrice è in grado di adattare automaticamente il livello dell'acqua al tipo e alla quantità della biancheria. Questo sistema porta ad una diminuzione dei consumi d'energia e ad una riduzione sensibile dei tempi di lavaggio.

### Selezione del programma

- Accendere la lavatrice e selezionare il programma desiderato.
- Eventualmente modificare la temperatura di lavaggio e premere i tasti "opzione" desiderati.

### ASCIUGATURA

Se si vuole che alla fine del lavaggio inizi automaticamente il ciclo di asciugatura, selezionare il programma desiderato tramite il tasto SELEZIONE ASCIUGATURA. Altrimenti è possibile terminare il lavaggio e successivamente determinare carico e programma di asciugatura.

- Premere il tasto **AVVIO/PAUSA** per avviare il programma.
- Alla fine del programma, sul display viene visualizzata la scritta "end" oppure si illumina il led corrispondente.

Attendere lo spegnimento della spia obliò bloccato: circa 2 minuti dalla fine del programma.

- Spegnerne la lavatrice.

Per qualsiasi tipo di lavaggio consultare la tabella dei programmi e seguire la sequenza delle operazioni come indicato.

### Dati tecnici

**Pressione dell'impianto idraulico:**

min 0,05 Mpa / max 0,8 Mpa

**Giri di centrifuga:** vedere targhetta dati.

**Potenza Assorbita/ Ampere fusibile /**

**Tensione:** vedere targhetta dati.

## 6. COMANDI E PROGRAMMI

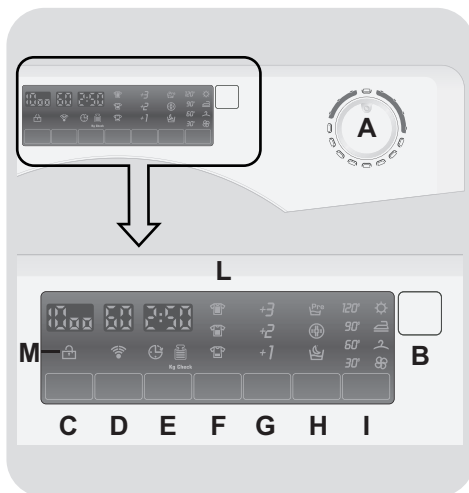

**A** Manopola programmi con posizione di OFF

**B** Tasto **AVVIO/PAUSA**

**C** Tasto **SELEZIONE CENTRIFUGA**

**D** Tasto **SELEZIONE TEMPERATURA**

**E** Tasto **PARTENZA DIFFERITA**

**F** Tasto **LIVELLO DI SPORCO**

**G** Tasto **EXTRA RISCIAQUI**

**H** Tasto **OPZIONI**

**I** Tasto **SELEZIONE ASCIUGATURA**

**L** Display

**M** Spia **PORTA BLOCCATA**

IT



### **ATTENZIONE:**

Non toccare il display all'inserimento della spina perché la macchina, nei primi secondi, effettua un'autocalibrazione che potrebbe essere interrotta: se ciò avvenisse la macchina potrebbe non funzionare in maniera ottimale. In tal caso, togliere la spina e ripetere l'operazione.

## **Apertura oblò**

Uno speciale dispositivo di sicurezza impedisce che l'oblò possa venire aperto immediatamente dopo la fine di un ciclo di lavaggio. Dopo 2 minuti dalla fine del lavaggio la spia si spegne per indicare che è possibile aprire l'oblò.

## **Manopola programmi di lavaggio con OFF**

Ruotando la manopola il display si illumina visualizzando i parametri del programma scelto.

A fine ciclo o dopo un periodo di inattività, la luminosità del display diminuisce per un risparmio energetico.

**N.B.:** Per spegnere la macchina ruotare la manopola programmi sulla posizione **OFF**.

- Premere il tasto **AVVIO/PAUSA** per iniziare il ciclo di lavaggio.
- Il ciclo di lavaggio avverrà con la manopola programmi ferma sul programma selezionato sino alla fine del lavaggio.

- A fine ciclo spegnere la lavabiancheria portando la manopola programmi in posizione **OFF**.

La manopola programmi deve essere sempre portata in posizione di **OFF** alla fine di un lavaggio e prima di selezionarne uno nuovo.

## **Tasto AVVIO/PAUSA**

Chiudere l'oblò **PRIMA** di premere il tasto **AVVIO/PAUSA**.

- Premere per avviare il ciclo impostato con la manopola programmi.

Dopo avere avviato la lavabiancheria con il tasto **AVVIO/PAUSA** si dovrà attendere alcuni secondi affinché la macchina inizi il programma.

## **AGGIUNGERE O TOGLIERE CAPI DOPO L'AVVIO DEL PROGRAMMA (PAUSA)**

- Tenere premuto il tasto **AVVIO/PAUSA** per circa **2 secondi** (alcune spie e l'indicazione del tempo residuo lampeggeranno, indicando che la macchina è in pausa).
- Attendere **DUE minuti** affinché il dispositivo di sicurezza sblocchi l'oblò e ne permetta l'apertura.
- Dopo aver aggiunto o tolto i capi, chiudere l'oblò e premere il tasto **AVVIO/PAUSA** (il programma ripartirà dal punto in cui era stato interrotto).



## CANCELLAZIONE PROGRAMMA IMPOSTATO

- Per annullare il programma, portare il selettore in posizione **OFF**.

I tasti opzione devono essere selezionati prima di premere il tasto **AVVIO/PAUSA**. Nel caso sia stata selezionata un'opzione non compatibile con il programma scelto, la relativa spia prima lampeggerà e poi si spegnerà.

## Tasto SELEZIONE CENTRIFUGA

- Premendo questo tasto, si può ridurre la massima velocità di centrifuga possibile per il programma selezionato, fino alla sua completa esclusione.
- Per riattivare la centrifuga, è sufficiente premere nuovamente il tasto, fino al raggiungimento della velocità scelta.

Per la salvaguardia dei tessuti, non è possibile aumentare la velocità oltre quella automaticamente indicata al momento della selezione del programma.

- È possibile modificare la velocità della centrifuga in qualsiasi momento, anche senza portare la macchina in **PAUSA**.

Il modello è dotato di un particolare dispositivo elettronico che impedisce la partenza della centrifuga con carichi particolarmente sbilanciati. Questo serve a ridurre le vibrazioni e a migliorare la silenziosità, salvaguardando la durata della lavabiancheria.

## Tasto SELEZIONE TEMPERATURA

- Questo tasto permette di cambiare la temperatura dei cicli di lavaggio.

- Per la salvaguardia dei tessuti, non è possibile aumentare la temperatura oltre la massima prevista per ogni programma.

## Tasto PARTENZA DIFFERITA

- Questo tasto permette di programmare l'avvio del ciclo di lavaggio con un ritardo massimo di **24h**.

- Per impostare la partenza ritardata procedere nel seguente modo:

- Impostare il programma desiderato.

- Premere il pulsante una prima volta per attivarlo (sul display viene visualizzato **h00**) e premere nuovamente per impostare un ritardo di **1 ora** (sul display viene visualizzato **h01**). Ad ogni pressione successiva il ritardo impostato aumenta di **1 ora** fino a **h24** mentre con un'ulteriore pressione si azzerava la partenza ritardata.

- Confermare premendo il tasto **AVVIO/PAUSA** (la spia nel display inizia a lampeggiare) per iniziare il conteggio alla fine del quale il programma inizierà automaticamente.

- È possibile annullare la partenza ritardata, portando la manopola programmi in posizione **OFF**.

*Se dovesse mancare la corrente durante il funzionamento della lavabiancheria, una speciale memoria conserverà l'impostazione effettuata e, al ritorno della corrente, la macchina ripartirà dal punto in cui si era fermata.*

## Tasto LIVELLO DI SPORCO

- Agendo sul tasto è possibile scegliere 3 livelli di intensità di lavaggio, a seconda del grado di sporco dei tessuti (può essere utilizzato solo in alcuni programmi come riportato nella tabella programmi).

- Al momento della selezione di un programma, verrà automaticamente indicato il livello di sporco impostato per quel programma tramite l'accensione della relativa spia.
- Scegliendo un livello di sporco differente si illuminerà la spia corrispondente.

## Tasto EXTRA RISCIAQUI

- Questo tasto permette di aggiungere alcuni risciacqui alla fine del ciclo di lavaggio. Il numero massimo di risciacqui dipende dal tipo di programma scelto.
- Questa funzione è stata studiata appositamente per le persone con pelle delicata e sensibile, per le quali anche un minimo residuo di detersivo può causare irritazioni o allergie.
- Si consiglia di utilizzare questa funzione anche per i capi dei bambini e per i delicati in generale, oppure nel lavaggio di capi di spugna le cui fibre tendono maggiormente a trattenere il detersivo.

## Tasto OPZIONI

Questo tasto permette di scegliere tra tre differenti opzioni:

### - PRELAVAGGIO

- Questa opzione permette di effettuare un prelavaggio ed è particolarmente utile per la biancheria molto sporca (può essere utilizzata solo in alcuni programmi come riportato nella tabella programmi).
- Si consiglia di utilizzare solo il 20% della quantità consigliata sulla confezione del detersivo.

### - IGIENE

- Questa opzione permette di igienizzare la biancheria, raggiungendo la temperatura di 60°C.

### - CICLO NOTTE

- Questa opzione limita le centrifughe intermedie a 400 giri, dove previsto, aumenta il livello d'acqua nei risciacqui e lascia i capi immersi nell'acqua alla fine dell'ultimo risciacquo, al fine di distendere perfettamente le fibre.
- Durante la fase di fermo acqua in vasca, la relativa spia lampeggia ad indicare che la macchina è in pausa.
- Deselezionare l'opzione per terminare il ciclo con la fase di centrifuga (eventualmente riducibile o annullabile tramite l'apposito tasto) e scarico.
- Grazie ad un controllo elettronico lo scarico dell'acqua nelle fasi intermedie viene fatto in modo silenzioso rendendo questa opzione molto utile per lavaggi notturni.

## Tasto SELEZIONE ASCIUGATURA

- Con il selettore dei programmi in posizione differente da **OFF**, premere il tasto per selezionare il programma di asciugatura desiderato: ad ogni pressione lampeggerà una spia ad indicare il risultato di asciugatura selezionato.
- In caso di annullamento della selezione prima dell'avvio di un programma di asciugatura, premere ripetutamente il tasto fino allo spegnimento delle spie o riportare il selettore programmi in posizione di **OFF**.
- Per annullare il ciclo durante la fase di asciugatura tenere premuto il tasto per circa **3 secondi** fino all'accensione della spia di raffreddamento.
- Data l'elevata temperatura all'interno del cesto si consiglia di lasciare terminare il ciclo di raffreddamento prima di riportare il selettore dei programmi in posizione di **OFF** ed estrarre la biancheria.

## Display

Il sistema di segnalazione del display consente di essere costantemente informati sul funzionamento dell'apparecchio.

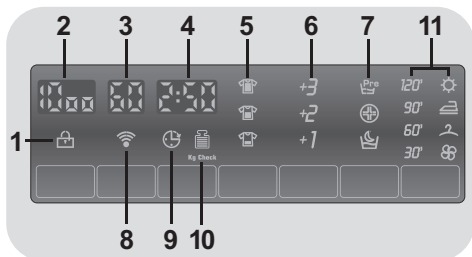

### 1) SPIA PORTA BLOCCATA



- La spia indica la chiusura dell'oblò.

**Chiudere l'oblò PRIMA di premere il tasto AVVIO/PAUSA.**

- Dopo aver premuto il tasto **AVVIO/PAUSA**, inizialmente la spia lampeggia per poi diventare fissa sino alla fine del lavaggio.

**Nel caso in cui l'oblò non venga chiuso correttamente la spia continuerà a lampeggiare per circa 7 secondi, dopodiché il comando d'avvio si cancellerà automaticamente. In tal caso, chiudere correttamente l'oblò e premere nuovamente il tasto AVVIO/PAUSA.**

- Uno speciale dispositivo di sicurezza impedisce che l'oblò possa venire aperto immediatamente dopo la fine di un ciclo di lavaggio. Attendere **2 minuti** che la spia si spenga e quindi spegnere la macchina portando la manopola programmi in posizione di **OFF**.

### 2) GIRI CENTRIFUGA



Indica la velocità di centrifuga del programma selezionato che può essere variata o annullata, tramite l'apposito tasto.

### 3) TEMPERATURA DI LAVAGGIO



Indica la temperatura di lavaggio del programma selezionato che può essere cambiata (dove previsto) tramite il relativo tasto.

### 4) DURATA CICLO



- Al momento della selezione di un programma, verrà automaticamente indicata la durata del ciclo che potrà variare a seconda delle opzioni che verranno selezionate.
- Dopo l'avvio del programma il display vi terrà costantemente informati sul tempo restante alla fine del lavaggio.
- L'apparecchio calcola tale tempo in base a un carico standard, ma durante il ciclo la macchina corregge il tempo a seconda del volume e della composizione del carico.
- Nel caso in cui sia stata impostata l'asciugatura automatica, alla fine del lavaggio verrà indicata la durata del programma di asciugatura selezionato.

## 5) LIVELLO DI SPORCO

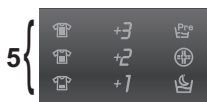

- Al momento della selezione di un programma, verrà automaticamente indicato il livello di sporco impostato per quel programma, tramite l'accensione della relativa spia.
- Scegliendo un livello di sporco differente si illuminerà la spia corrispondente.

## 6) EXTRA RISCIACQUI



Le spie indicano i risciacqui aggiuntivi scelti con l'apposito tasto.

## 7) OPZIONI

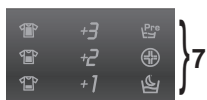

Indicano le opzioni selezionabili tramite l'apposito tasto (**PRELAVAGGIO, IGIENE e CICLO NOTTE**).

## 8) Wi-Fi (solo in alcuni modelli)



- Nei modelli dotati di funzione Wi-Fi, ne indica il funzionamento.
- Per le impostazioni relative al Wi-Fi, fare riferimento alle apposite istruzioni, allegate al presente libretto.

## 9) PARTENZA DIFFERITA



Lampeggia quando è impostata la partenza differita.

## 10) Kg Check (attiva solo nei programmi Cotone e Sintetici)



- Durante i primi minuti di funzionamento la spia "**Kg Check**" rimane accesa mentre la macchina calcola il tempo restante alla fine del ciclo, in base alla quantità di biancheria effettivamente introdotta all'interno del cestello.
- "**Kg Check**" consente di misurare durante tutte le fasi del lavaggio una serie di informazioni sulla biancheria inserita all'interno del cesto e nei primi minuti del ciclo di lavaggio:
  - regola la quantità di acqua necessaria;
  - determina la durata del lavaggio;
  - regola i risciacqui in base al carico e al tipo di biancheria che si è scelto di lavare;
  - regola il ritmo di rotazione del cesto per adattarlo al tipo di tessuto;
  - riconosce la presenza di schiuma, aumentando eventualmente il livello dell'acqua durante i risciacqui;
  - regola il numero di giri della centrifuga in funzione del carico, evitando che ci siano squilibri.

## 11) SPIE PROGRAMMI DI ASCIUGATURA



Le spie indicano il tipo di programma di asciugatura.

### Programmi automatici di asciugatura

 Programma di asciugatura **extra asciutto** (consigliato per spugne, accappatoi e carichi ingombranti).

 Programma di asciugatura **pronto stiro** (che lascia la biancheria pronta per la stiratura).

 Programma di asciugatura **pronto armadio** (per capi che non è necessario stirare).

● Selezionando uno di questi programmi automatici, la lavasciuga calcolerà in base al carico e al tipo di asciugatura scelto, il tempo necessario di asciugatura ed il grado di umidità residua desiderata.

● Dopo aver premuto il tasto **AVVIO/PAUSA** sul display verrà indicato il tempo di asciugatura restante.

L'apparecchio calcola tale tempo in base a un carico standard, ma durante il ciclo la macchina corregge il tempo a seconda del volume e della composizione del carico.

IT

### Programmi a tempo

**120'**  
**90'**  
**60'**  
**30'**

Possono essere utilizzati per impostare dei programmi di asciugatura a tempo.

### Fase raffreddamento

 Si accende nella fase finale di raffreddamento, negli ultimi 10/20 minuti di ogni asciugatura.

### Consigli utili

● Per piccoli carichi di biancheria (inferiori ad 1 kg) o per carichi leggermente umidi si consiglia di utilizzare il programma asciugatura a tempo 30'.

● La vostra lavasciuga conclude il ciclo automaticamente al raggiungimento del grado di asciugatura impostato.

● Per un corretto funzionamento dell'apparecchio è preferibile non interrompere la fase di asciugatura se non realmente necessario.

# Tabella programmi

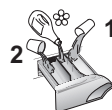

PROGRAMMA		kg * (MAX.)					TEMP.°C		DETERSIVO		
							Consigliata	Max.	2		1
14 Min	<b>Rapido 14 Min</b> 2)	1	1,5	1,5	1,5	1,5	30°	30°	●	●	
30 Min	<b>Rapido 30 Min</b> 2)	2	2,5	2,5	2,5	2,5	30°	30°	●	●	
44 Min	<b>Rapido 44 Min</b> 2)	3	3,5	3,5	3,5	3,5	30°	40°	●	●	
Whites	<b>Cotone Resistente</b> 1) 2)	6	8	9	10	11	60°	90°	●	●	(●)
Cottons	<b>Cotone**</b> 1) 2)	6	8	9	10	11	40°	60°	●	●	(●)
EcoMix 20°	<b>EcoMix 20°</b> 2)	6	8	9	10	11	20°	20°	●	●	
Acrylics	<b>Misti</b> 1) 2)	3	4	4,5	5	5,5	40°	60°	●	●	(●)
Risciacqui	2)	-	-	-	-	-	-	-	△	●	
Scarico + Centrifuga	2)	-	-	-	-	-	-	-			
Delicates	<b>Delicati</b>	2	2,5	2,5	2,5	2,5	40°	40°	●	●	
Baby	<b>Baby</b> 1) 2)	4	5,5	6	6,5	7	60°	60°	●	●	
Lana / Mano		2	2	2	2	2	30°	30°	●	●	
Acrylics	<b>Misti</b> (asciugatura)	3	4	4,5	5	5,5	-	-			
Cottons	<b>Cotone</b> (asciugatura)	4	5	6	7	7	-	-			
Rapid  +  59 Min	<b>Lavasciuga 59 Min</b>	1,5	1,5	1,5	1,5	1,5	30°	30°	●	●	



**Note da considerare**

\* La massima capacità di carico di biancheria asciutta differisce a seconda del modello (fare riferimento al cruscotto).

In tutti i programmi è possibile ridurre la velocità della centrifuga secondo il consiglio del fabbricante del tessuto, oppure per capi molto delicati eliminare la fase di centrifuga. Questa funzione è attivabile con il tasto SELEZIONE CENTRIFUGA.

Se l'etichetta non riporta alcuna indicazione è possibile centrifugare alla massima velocità prevista dal programma.

Un sovradosaggio di detersivo può causare un'eccessiva formazione di schiuma.

Se la lavatrice rileva un'eccessiva presenza di schiuma, può escludere la centrifuga o prolungare la durata del programma e aumentare il consumo d'acqua.

**INFORMAZIONE PER I LABORATORI DI PROVA (NORMA EN 50229)**

**Lavaggio**

Utilizzare il programma \*\* selezionando il massimo livello di sporco, massima velocità di centrifuga e temperatura di 60°C.

Programma raccomandato anche per test comparativi a più bassa temperatura.

**Asciugatura**

**Prima asciugatura** effettuata con **A kg** (composizione carico biancheria: federe e asciugamani) selezionando il programma asciugatura cotone (☀️☀️) pronto armadio (2).

**Seconda asciugatura** effettuata con **B kg** (composizione carico biancheria: lenzuola e asciugamani) selezionando il programma asciugatura cotone (☀️☀️) pronto armadio (2).

- Solo con l'opzione PRELAVAGGIO selezionata (programmi con opzione PRELAVAGGIO disponibile).

▲ **(Solo per i modelli dotati di bacinella per il detersivo liquido)**

Quando solo alcuni capi presentano macchie che richiedono un trattamento con prodotti candeggianti liquidi, si può procedere ad una smacchiatura preliminare in lavatrice.

Introdurre nello scomparto "2" del cassetto detersivo l'apposita vaschetta in dotazione nella quale versare il candeggiante ed impostare il programma RISCIAQUI. Finito questo trattamento, riportare la manopola programmi in posizione OFF, aggiungere ai capi candeggiati il resto della biancheria e procedere al bucato normale con il programma più adatto.

- 1) Per i programmi indicati è possibile, tramite il tasto LIVELLO DI SPORCO, regolare il tempo e l'intensità del lavaggio.
- 2) Programmi abilitati all' asciugatura automatica.

Capacità (lavaggio) (kg)	A (kg) B (kg)	
	Prima asciugatura	Seconda asciugatura
6	4	2
8	5	3
9	6	3
10	7	3
11	7	4

## Selezione programmi

Per trattare i vari tipi di tessuto e le varie gradazioni di sporco, la lavatrice è dotata di programmi specifici, adatti ad ogni esigenza di lavaggio (vedere tabella programmi).

### Rapido 14 Min / 30 Min / 44 Min

Questo programma esegue un completo ciclo di lavaggio (lavaggio, risciacquo e centrifuga). È particolarmente indicato per capi di cotone e tessuti misti poco sporchi. Con questo programma si raccomanda di utilizzare solo il 20% della normale dose di detersivo per evitare sprechi.

### Cotone Resistente

Realizzato per sviluppare il massimo grado di lavaggio.

La centrifuga finale alla massima velocità assicura un'ottima strizzatura.

### Cotone

Questo programma è indicato per lavare capi di cotone normalmente sporchi ed è il più efficiente in termini di consumo combinato di acqua e energia per lavaggi di biancheria in cotone.

### EcoMix 20°

Questo innovativo programma consente di lavare insieme diversi tessuti quali cotone, misti e sintetici alla temperatura di 20°C, con prestazioni ottimali. Consente inoltre di trattare diversi colori temporaneamente. Il consumo risulta essere circa il 40% di un programma Cotone 40°C.

### Misti

Il lavaggio ed il risciacquo sono ottimizzati nei ritmi di rotazione del cesto e nei livelli di acqua. La centrifuga ad azione delicata, assicura una ridotta formazione di pieghe sui tessuti.

### Risciacqui

Questo programma effettua 3 risciacqui della biancheria con centrifuga intermedia (eventualmente riducibile o annullabile tramite l'apposito tasto). È utilizzabile per risciacquare qualsiasi tipo di tessuto, ad esempio dopo un lavaggio effettuato a mano.

### Scarico + Centrifuga

Tramite questo programma la macchina effettuerà direttamente lo scarico dell'acqua e una centrifuga ad alta velocità. Qualora si voglia effettuare solo lo scarico o ridurre l'intensità della centrifuga, sarà sufficiente agire sul tasto SELEZIONE CENTRIFUGA.

### Delicati

Questo programma alterna momenti di lavoro a momenti di pausa ed è particolarmente indicato per il lavaggio di tessuti molto delicati. Il lavaggio e i risciacqui sono eseguiti con alto livello di acqua per assicurare le migliori prestazioni.

### Baby

Questo programma permette di lavare i capi del bambino, ottenendo un pulito perfetto e igienizzando il bucato impostando una temperatura di almeno 60°C.

Per ottimizzare il risultato igienizzante si consiglia l'utilizzo di un detersivo in polvere.

### Lana/Mano

Questo programma effettua un ciclo di lavaggio dedicato ai tessuti in "Lana lavabile in lavatrice" o per i capi da lavare esclusivamente a mano.

## ASCIUGATURA



### ATTENZIONE:

**prima di cominciare un programma di asciugatura, i contenitori per detersivi concentrati in polvere o liquidi devono essere rimossi dal cesto.**

Il cesto cambia direzione durante i cicli di asciugatura per evitare che la biancheria si aggrovigli, aumentando l'effetto dell'asciugatura. Durante gli ultimi 10/20 minuti del ciclo di asciugatura viene usata aria fresca per minimizzare le pieghe della biancheria.



### **Misti**

Programma di asciugatura a bassa temperatura, consigliato per tessuti misti (sintetici/cotone) e sintetici (fare sempre riferimento alle etichette dei tessuti).

### **Cotone**

Programma di asciugatura ad alta temperatura, consigliato per tessuti di cotone, spugna, lino, canapa (fare sempre riferimento alle etichette dei tessuti).

### **Lavasciuga 59 Min**

Un programma completo di lavaggio e asciugatura rapida della durata di circa 59'. È ideale per ottenere capi puliti ed asciutti che desideriamo indossare immediatamente. Indicato per piccoli carichi di max 1,5 kg (ad esempio 4 camicie) o per capi poco sporchi (cotone e misti).

Con questo programma raccomandiamo di ridurre la dose di detersivo (rispetto a quella normale) per evitare lo spreco dello stesso.

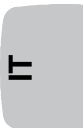

## 7. CICLO DI ASCIUGATURA

● Le indicazioni fornite sono generali, sarà necessaria un po' di pratica per un funzionamento ottimale dell'asciugatura.

● Si consiglia all'inizio di impostare tempi inferiori a quelli consigliati, in modo da poter determinare il grado di essiccazione desiderato.

● Si consiglia di non asciugare frequentemente tessuti filacciosi, tipo tappetini o capi a pelo lungo, per non intasare i condotti dell'aria.

● Si consiglia di raggruppare la biancheria con i seguenti metodi:

- **In base ai simboli che si trovano sulle etichette dei tessuti**

Asciugatura consentita.

Asciugatura consentita anche ad alta temperatura.

Asciugatura consentita solo a temperatura moderata.

Asciugatura **NON CONSENTITA**.

**Se i capi non dovessero avere l'etichetta dei tessuti, si presume che non siano adatti ad essere asciugati nella lavasciuga.**

- **In base a dimensione e spessore**

Ogni volta che il carico di lavaggio è più grande della capacità di asciugatura, si consiglia di separare i vestiti in base al loro volume (ad esempio gli asciugamani dalla biancheria leggera).

- **In base al tipo di tessuto**

Cotone/lino: asciugamani, magliette, tovaglie e lenzuola.

Sintetici: camicette, camicie, tute, ecc... fatte di poliestere o poliammide, così come per misti cotone/sintetici.

● Asciugare solo biancheria già centrifugata.

● Con la lavasciuga si possono effettuare i seguenti tipi di asciugatura:

- Programma di asciugatura a **bassa temperatura**, consigliato per tessuti misti (sintetici/cotone) e sintetici (simbolo ☼ sulla manopola programmi).

- Programma di asciugatura ad **alta temperatura**, consigliato per tessuti di cotone, spugna, lino, canapa (simbolo ☼☼ sulla manopola programmi).

**Durante la fase di asciugatura il cestello esegue rotazioni ad alta velocità per bilanciare il carico ed ottimizzare il ciclo.**

### Il modo corretto di asciugare

**La lavabiancheria dispone di uno schermo protettivo al vetro oblò, che durante la fase di asciugatura si riscalda molto. Non è necessario rimuoverlo durante l'uso normale.**

● Aprire l'oblò.

● Riempire il cesto, non superando il carico massimo di biancheria asciugabile indicato nella tabella dei programmi. In caso di capi di grandi dimensioni (es. lenzuola), o molto assorbenti (es. accappatoi o jeans) è bene ridurre la quantità di biancheria.

- Chiudere l'oblò.
- Ruotare la manopola programmi sul programma di asciugatura più adatto alla biancheria caricata.
- Selezionare il grado di asciugatura desiderato scegliendo uno dei 3 programmi automatici:

 Programma di asciugatura **extra asciutto** (consigliato per spugne, accappatoi e carichi ingombranti).

 Programma di asciugatura **pronto stiro** (che lascia la biancheria pronta per la stiratura).

 Programma di asciugatura **pronto armadio** (per capi che non è necessario stirare).

- Se vuole impostare un' asciugatura a **tempo**, preme il tasto **SELEZIONE ASCIUGATURA** fino all' accensione della spia corrispondente alla durata desiderata.
- Assicurarsi che il rubinetto dell'acqua sia aperto.
- Assicurarsi che lo scarico sia in posizione regolare.



#### **ATTENZIONE:**

non asciughi capi in lana, con imbottiture particolari (piumini, giacche a vento, etc...) capi delicatissimi. Se i capi sono lava e indossa è bene che riduca ulteriormente il carico per evitare la formazione di pieghe.

- Premere il tasto di **AVVIO/PAUSA**.
- La fase di asciugatura avverrà con la manopola programmi ferma sul programma selezionato, fino a fine asciugatura.

- La spia del programma di asciugatura rimarrà accesa fino alla fase di raffreddamento che verrà segnalata con l'accensione della relativa spia.

- Alla fine del programma sul display viene visualizzata la scritta **"End"**. Dopo **5 minuti** l'apparecchio andrà in standby (in alcuni modelli verranno visualizzate due linee).

- Attendere lo spegnimento della spia **PORTA BLOCCATA** (circa **2 minuti** dalla fine del programma) prima di aprire l'oblò.

- Spegner la lavabiancheria portando la manopola programma in posizione **OFF**.

- Aprire l'oblò e rimuovere la biancheria.

- Chiudere il rubinetto dell' acqua.

#### **CANCELLAZIONE DEL PROGRAMMA DI ASCIUGATURA**

- Per cancellare il programma di asciugatura, tenere premuto il tasto **SELEZIONE ASCIUGATURA** per circa **3 secondi**.



#### **ATTENZIONE:**

dopo la cancellazione del programma di asciugatura, inizierà una fase di raffreddamento e bisognerà attendere circa 10/20 minuti prima di aprire l'oblò.

## 8. CICLO AUTOMATICO DI LAVAGGIO/ASCIUGATURA

Il ciclo completo può essere eseguito solo con un carico di biancheria che non ecceda il massimo asciugabile indicato nella tabella dei programmi, altrimenti il risultato dell'asciugatura non sarà soddisfacente.

### - Lavaggio

- Aprire il cassetto e introdurre il detersivo negli appositi scomparti.
- Consultare la tabella dei programmi e, in base ai tessuti da lavare, ruotare la manopola dei programmi per selezionare quello desiderato.
- Eventualmente modificare la temperatura di lavaggio.
- Premere i tasti opzione (se desiderati).
- Assicurarsi che il rubinetto dell'acqua sia aperto e che lo scarico sia in posizione regolare.

### - Asciugatura

- Selezionare il grado di asciugatura desiderato scegliendo uno dei 3 programmi automatici di asciugatura:

 Programma di asciugatura **extra asciutto** (consigliato per spugne, accappatoi e carichi ingombranti).

 Programma di asciugatura **pronto stiro** (che lascia la biancheria pronta per la stiratura).

 Programma di asciugatura **pronto armadio** (per capi che non è necessario stirare).

- Se vuole impostare un'asciugatura a tempo, premere il tasto **SELEZIONE ASCIUGATURA** fino all'accensione della spia corrispondente alla durata desiderata.

- Premere il tasto di **AVVIO/PAUSA**.

● La manopola programmi rimarrà ferma sul programma selezionato sino alla fine del ciclo.

● Al termine della fase di lavaggio, sul display verrà mostrato il tempo rimanente di asciugatura.

● La lavasciuga eseguirà l'intero programma di asciugatura.

● La spia del programma di asciugatura rimarrà accesa fino alla fase di raffreddamento che verrà segnalata con l'accensione della relativa spia.

● Alla fine del programma, sul display verrà visualizzata la scritta "**End**". Dopo **5 minuti** l'apparecchio andrà in standby (in alcuni modelli verranno visualizzate due linee).

● Attendere lo spegnimento della spia **PORTA BLOCCATA** (circa **2 minuti** dalla fine del programma) prima di aprire l'oblò.

● Spegnerne la lavabiancheria portando la manopola dei programmi in posizione **OFF**.

● Aprire l'oblò e rimuovere la biancheria.

● Chiudere il rubinetto dell'acqua.

### CANCELLAZIONE DEL PROGRAMMA DI ASCIUGATURA

● Per cancellare il programma di asciugatura, tenere premuto il tasto **SELEZIONE ASCIUGATURA** per circa **3 secondi**.



#### **ATTENZIONE:**

dopo la cancellazione del programma di asciugatura, inizierà una fase di raffreddamento e bisognerà attendere circa **10/20 minuti** prima di aprire l'oblò.

## 9. CENTRO ASSISTENZA TECNICA E GARANZIA

Nel caso si pensi che la lavatrice non funzioni in modo corretto, consultare la breve guida sotto riportata, con alcuni suggerimenti pratici per risolvere le anomalie più comuni.

IT

Problema	Possibili cause e soluzioni pratiche
<b>La lavatrice non funziona / non parte</b>	Verificare che la spina sia inserita in modo corretto.
	Controllare che non manchi la corrente.
	Verificare di aver selezionato correttamente il programma desiderato e di aver avviato la lavatrice correttamente.
	Appurare che il fusibile non sia bruciato e che la presa di corrente funzioni, provandola con un altro apparecchio come ad esempio una lampada.
	E' possibile che l'oblò non sia chiuso in modo corretto: aprirlo e chiuderlo di nuovo.
<b>La lavatrice non carica acqua</b>	Verificare che il rubinetto dell'acqua sia aperto.
	Controllare che il timer sia posizionato in modo corretto.
<b>La lavatrice non scarica l'acqua</b>	Verificare che il filtro non sia intasato.
	Appurare che il tubo di scarico non sia piegato.
	Verificare che non ci siano corpi estranei nel filtro.
<b>Presenza di acqua sul pavimento vicino alla lavatrice</b>	È possibile che sia dovuto ad una perdita nella guarnizione posta tra rubinetto e tubo di carico; in tal caso, sostituirla e stringere bene tubo e rubinetto.
<b>La lavatrice non centrifuga</b>	Potrebbe essere dovuto al fatto che l'acqua non è ancora stata scaricata completamente: attendere alcuni minuti.
	In alcuni modelli, è presente la funzione "esclusione centrifuga": verificare che non sia stata azionata.
	Un eccessivo utilizzo di detersivo può impedire l'esecuzione della centrifuga: ridurre il quantitativo per i successivi lavaggi.
<b>Si sentono forti vibrazioni durante la centrifuga</b>	La lavatrice potrebbe non essere completamente in piano: in caso, regolare i piedini come indicato nell'apposita sezione.
	Verificare di aver eliminato le staffe di trasporto.
	Assicurarsi che il carico sia distribuito in modo uniforme.
<b>Nel caso lampeggi o appaia un ERRORE specifico</b>	Se lampeggia o appare l' <b>errore n. 0, 1, 5, 7 o 8</b> , contattare direttamente il Centro Assistenza Tecnica.
	Se lampeggia o appare l' <b>errore n. 2</b> , la macchina non carica quindi verificare che il rubinetto dell'acqua sia aperto.
	Se lampeggia o appare l' <b>errore n. 3</b> , la macchina non scarica quindi controllare che lo scarico sia libero e che il tubo di scarico non sia piegato.
	Se lampeggia o appare l' <b>errore n. 4</b> , la macchina è troppo piena quindi chiudere il rubinetto dell'acqua e contattare il Centro Assistenza Tecnica.
	Se lampeggia o appare l' <b>errore n. 9</b> , spegnere la lavatrice, attendere 10-15 secondi ed eseguire nuovamente il programma.

L'utilizzo di detersivi ecologici senza fosfati può produrre i seguenti effetti:

- **acqua di scarico dei risciacqui più torbida:** è un effetto legato alla presenza di zeoliti in sospensione che non ha effetti negativi sull'efficacia del risciacquo.
- **presenza di polvere bianca (zeoliti) sul bucato al termine del lavaggio:** è un effetto normale, la polvere non si ingloba nei tessuti e non ne altererà il loro colore.
- **presenza di schiuma nell'acqua dell'ultimo risciacquo:** non è necessariamente indice di un cattivo risciacquo.
- **vistosa formazione di schiuma:** è spesso dovuta ai tensioattivi anionici presenti nella formulazione dei detersivi che difficilmente sono allontanabili dalla **biancheria** stessa.  
In questi casi, non è necessario eseguire più cicli di risciacquo per eliminare questi effetti: non si otterrà alcun beneficio.

Se l'inconveniente persiste o se si pensi che ci sia un malfunzionamento, contattare immediatamente il Centro Assistenza Tecnica **Candy**.

È inoltre possibile aderire al piano di assistenza **Candy**, in modo da ricevere il supporto di un operatore specializzato gratuitamente a domicilio anche nel momento in cui il prodotto risulti fuori dai termini legali di garanzia.

**Attenzione:** la chiamata è a pagamento; il costo verrà comunicato, tramite messaggio vocale, dal Servizio Clienti dell'operatore telefonico utilizzato.

**Candy** consiglia di utilizzare sempre ricambi originali, disponibili presso il nostro Centro Assistenza Tecnica.

### Garanzia

Il prodotto è garantito alle condizioni e nei termini riportati sul certificato inserito nel prodotto. Il certificato di garanzia dovrà essere conservato, debitamente compilato, per essere mostrato al Centro Assistenza Tecnica Autorizzato **Candy**, in caso di necessità.

### Registra il tuo prodotto!

Non perdere tempo e registra subito la tua lavatrice per scoprire una serie di vantaggi a te riservati. Scopri come fare sul sito **[www.registercandy.com](http://www.registercandy.com)** o chiamando il numero riportato sui materiali specifici.

**La ditta costruttrice declina ogni responsabilità per eventuali errori di stampa contenuti nel libretto presente in questo prodotto. Si riserva inoltre il diritto di apportare le modifiche che si renderanno utili ai proprio prodotti senza compromettere le caratteristiche essenziali.**



Thank-you for choosing a Candy washing machine. We are confident it will loyally assist you in safely washing your clothes, even delicates, day after day.

You can register your product at [www.registercandy.com](http://www.registercandy.com) to gain faster access to supplementary services solely reserved to our most loyal customers.

Carefully read this manual for correct and safe appliance use and for helpful tips on efficient maintenance.



Only use the washing machine after carefully reading these instructions. We recommend you always keep this manual on hand and in good conditions for any future owners.

Please check that the appliance is delivered with this instruction manual, warranty certificate, service centre address and energy efficiency label. Also check that plugs, curve for drain hose and liquid detergent or bleach tray (only on some models) are included. We recommend you keep all these components.

Each product is identified by a unique 16-character code, also called the “serial number”, printed on the sticker affixed to the appliance (porthole area) or in the document envelope found inside the product. This code is a sort of specific product ID card that you will need to register it and should you need to contact the **Candy** Customer Service Centre.

## Environmental conditions



This appliance is marked according to the European directive 2012/19/EU on Waste Electrical and Electronic Equipment (WEEE).

WEEE contains both polluting substances (which can cause negative consequences for the environment) and basic components (which can be re-used). It is important to have WEEE subjected to specific treatments, in order to remove and dispose properly all pollutants, and recover and recycle all materials. Individuals can play an important role in ensuring that WEEE does not become an environmental issue; it is essential to follow some basic rules:

- WEEE should not be treated as household waste;
- WEEE should be handed over to the relevant collection points managed by the municipality or by registered companies. In many countries, for large WEEE, home collection could be present.

In many countries, when you buy a new appliance, the old one may be returned to the retailer who has to collect it free of charge on a one-to-one basis, as long as the equipment is of equivalent type and has the same functions as the supplied equipment.

## Contents

1. **GENERAL SAFETY RULES**
2. **INSTALLATION**
3. **PRACTICAL TIPS**
4. **MAINTENANCE AND CLEANING**
5. **QUICK USER GUIDE**
6. **CONTROLS AND PROGRAMS**
7. **DRYING CYCLE**
8. **AUTOMATIC WASHING/DRYING CYCLE**
9. **CUSTOMER SERVICE CENTRE AND WARRANTY**



# 1. GENERAL SAFETY RULES

● This appliances is intended to be used in household and similar applications such as:

- Staff kitchen areas in shops, offices and other working environments;
- Farm houses;
- By clients in hotels, motels and other residential type environments;
- Bed and breakfast type environments.

A different use of this appliance from household environment or from typical housekeeping functions, as commercial use by expert or trained users, is excluded even in the above applications. If the appliance is used in a manner inconsistent with this it may reduce the life of the appliance and may void the manufacturer's warranty. Any damage to the appliance or other damage or loss arising through use that is not consistent with domestic or household use (even if located in a domestic or household environment) shall not be accepted by the manufacturer to the fullest extent permitted by law.

● This appliance can be used by children aged from 8 years and above and persons with reduced physical, sensory or mental capabilities or lack of experience and knowledge if they have been given supervision or instruction concerning use of the appliance

in a safe way and understand the hazards involved.

Children shall not play with the appliance. Cleaning and user maintenance shall not be made by children without supervision.

- Children should be supervised to ensure that they do not play with the appliance.
- Children of less than 3 years should be kept away unless continuously supervised.
- If the supply cord is damaged, it must be replaced by the manufacturer, its service agent or similarly qualified persons in order to avoid a hazard.
- Only use the hose-sets supplied with the appliance for the water supply connection (do not reuse old hose-sets).
- Water pressure must be between 0,05 MPa and 0,8 MPa.
- Make sure that a carpet do not obstruct the base of the machine and ventilation openings.
- The OFF condition is reached by placing the reference mark on the programmes control/knob in the vertical position. Any other different position of such control sets the machine in ON condition (only for models with programmes knob).

- The final part of a washer dryer cycle occurs without heat (cool down cycle) to ensure that the items are left at a temperature that ensures that the items will not be damaged.
- Items that have been soiled with substances such as cooking oil, acetone, alcohol, petrol, kerosene, spot removers, turpentine, waxes and wax removers should be washed in hot water with an extra amount of detergent before being dried in the washer dryer.



**WARNING:**

**never stop a washer dryer before the end of the drying cycle unless all items are quickly removed and spread out so that the heat is dissipated.**

- After installation, the appliance must be positioned so that the plug is accessible.
- The appliance must not be installed behind a lockable door, a sliding door or a door with a hinge on the opposite side to that of the washer dryer, in such way that a full opening of the washer dryer door is restricted.
- The maximum load capacity of dry clothes depends on the model used (see control panel).
- The appliance is not to be used if industrial chemicals have been used for cleaning.
- Do not dry unwashed items in the washer dryer.
- Items such as foam rubber (latex foam), shower caps, waterproof textiles, rubber backed articles and clothes or pillows fitted with foam rubber pads should not be dried in the washer dryer.
- Fabric softeners, or similar products, should be used as specified by the fabric softener instructions.
- Oil-affected items can ignite spontaneously, especially when exposed to heat sources such as a washer dryer. The items become warm, causing an oxidation reaction in the oil. Oxidation creates heat. If the heat cannot escape, items can become hot enough to catch fire. Piling, stacking or storing oil-affected items can prevent heat from escaping and so create a fire hazard.
- If it is unavoidable that fabrics contain vegetable or cooking oil or have been contaminated

- by hair care products be placed in a washer dryer they should first be washed in hot water with extra detergent - this will reduce, but not eliminate, the hazard.
- Remove all objects from pockets such as lighters and matches.
  - To consult the product fiche please refer to the manufacturer website.

### Safety instructions

- Before cleaning or maintaining the washing machine, unplug the appliance and turn off the water faucet.
- Make sure the electrical system is grounded. Otherwise, seek qualified professional assistance.
- Please do not use converters, multiple sockets or extension cords.



#### **WARNING:**

**water may reach very high temperatures during the wash cycle.**

- Make sure there is no water in the drum before opening the porthole.

- Do not pull on the power cord or appliance to unplug the machine.
- Do not expose the washing machine to rain, direct sunlight or other weather elements.
- When moving, do not lift the washing machine by the knobs or detergent drawer; during transport, never rest the porthole on the trolley. We recommend two people lift the washing machine.
- In the event of fault and/or malfunction, turn off the washing machine, close the water faucet and do not tamper with the appliance. Immediately contact the Customer Service Centre and only use original spare parts. Failure to observe these instruction may jeopardise appliance safety.

- CE** Appliance complies with European Directives:
- 2006/95/EC (LVD);
  - 2004/108/EC (EMC);
  - 2009/125/EC (ErP);
  - 2011/65/EU (RoHS) and subsequent amendments.

## 2. INSTALLATION

- Cut the tube straps, being careful not to damage the tube and power cord.
- Unscrew the **2** or **4** screws (**A**) on the back and remove the **2** or **4** shims (**B**) as illustrated in **figure 1**.
- Close the **2** or **4** holes using the plugs included in the instruction envelope.
- If the washing machine is **built-in**, after cutting the hose straps, unscrew the **3** or **4** screws (**A**) and remove the **3** or **4** shims (**B**).
- In some models, **1** or **more** shims will fall inside the machine: tilt the washing machine forward to remove them. Close the holes using the plugs found in the envelope.



### WARNING:

keep packaging materials away from children.

- Place the polionda sheet on the bottom as shown in **figure 2** (according to the model, consider version **A**, **B** or **C**).

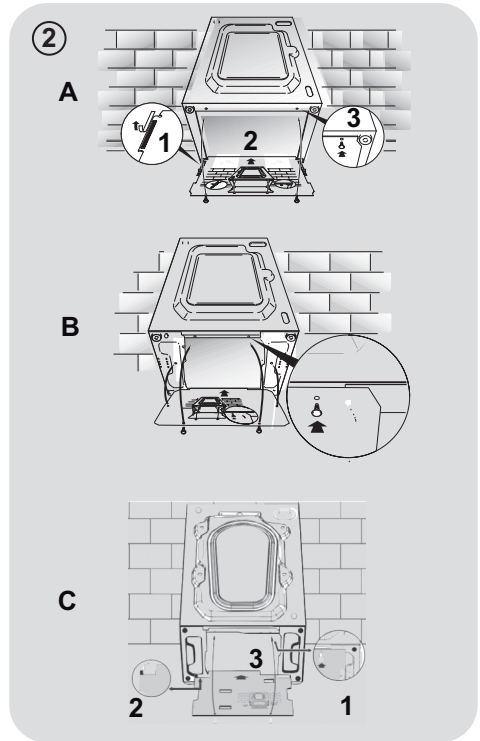
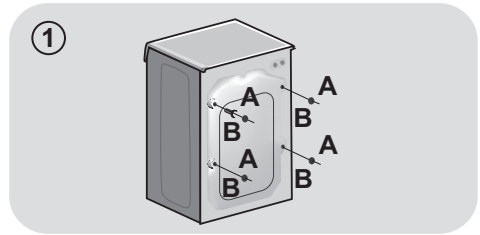

## Hydraulic connections

- Connect the water tube to the faucet, only using the drain tube supplied with the washing machine (fig. 3).

### DO NOT OPEN THE FAUCET.

- Some models may include one or more of the following features:

#### ● HOT&COLD (fig. 4):

water mains connection settings with hot and cold water for higher energy savings. Connect the grey tube to the cold water faucet \* and the red one to the hot water faucet. The machine can be connected to the cold water faucet only: in this case, some programs may start a few minutes later.

#### ● AQUASTOP (fig. 5):

a device located on the supply tube that stops water flow if the tube deteriorates; in this case, a red mark will appear in the window "A" and the tube must be replaced. To unscrew the nut, press the one-way lock device "B".

#### ● AQUAPROTECT – SUPPLY TUBE WITH GUARD (fig. 6):

Should water leak from the primary internal tube "A", the transparent containment sheath "B" will contain water to permit the washing cycle to complete. At the end of the cycle, contact the Customer Service Centre to replace the supply tube.

## Setting

- Near the washing machine to the wall, being careful that the tube is not bent or crushed, and place the drain tube in the tub or, preferably, connect it to a wall drain at least 50 cm high with diameter greater than the washing machine tube (fig. 7).

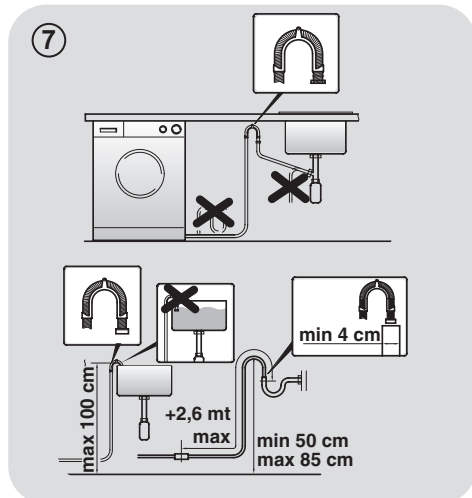
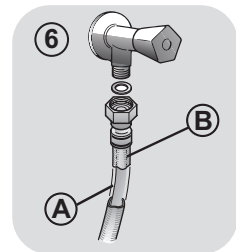
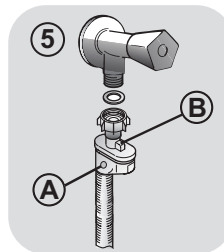
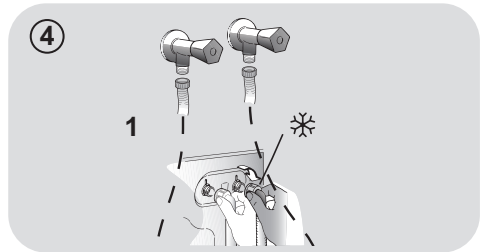
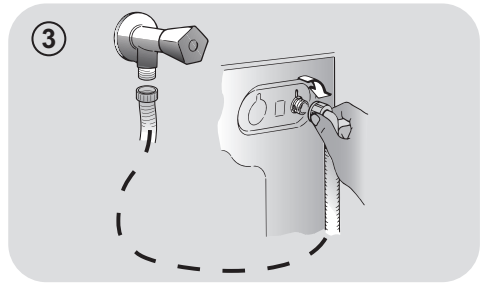

- Level the appliance using the feet as illustrated in **figure 8**:
  - a. turn the nut clockwise to release the screw;
  - b. rotate the foot to raise or lower it until it adheres to the floor;
  - c. lock the foot, screwing in the nut, until it adheres to the bottom of the washing machine.
- Plug in the appliance.



**WARNING:**  
contact the Customer Service Centre should the power cord need replacement.

## Detergent drawer

The detergent draw is split into 3 compartments as illustrated in **figure 9**:

- **compartment "1"**: for prewash detergent;
- **compartment "☼"**: for special additives, softeners, starch fragrances, etc.;



**WARNING:**  
only use liquid products; the washing machine is set to automatically dose additives at each cycle during the last rinse.

- **compartment "2"**: for washing detergent.

A liquid detergent cup is also included in some models (**fig. 10**). To use it, place it in **compartment "2"**. This way, liquid detergent will only enter the drum at the right time. The cup can also be used for bleach when the "Rinse" program is selected.



**WARNING:**  
some detergents are hard to remove. In this case we recommend using the specific container to be placed in the drum (example in figure 11).

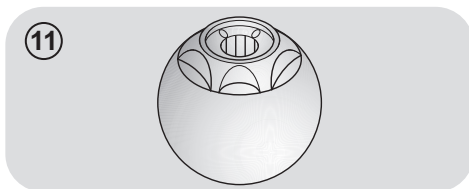
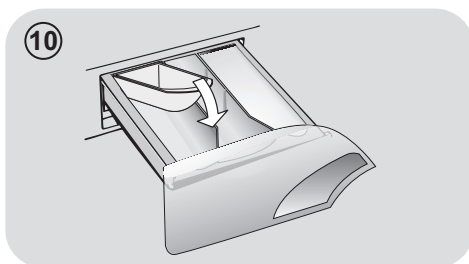
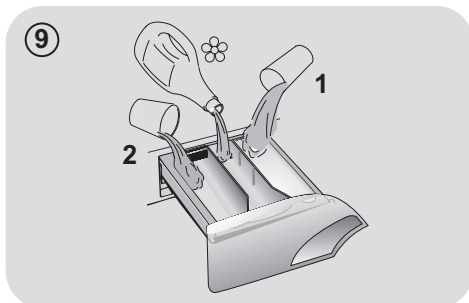
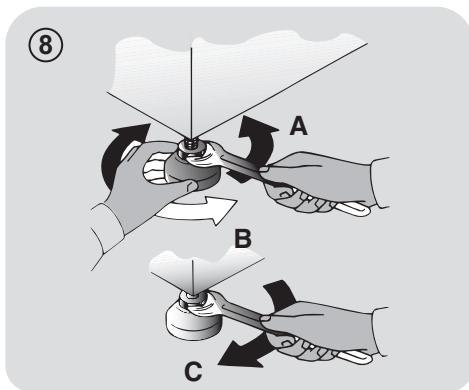

### 3. PRACTICAL TIPS

#### Load tips

**WARNING: when sorting laundry, make sure:**

- have eliminated metallic objects such as barrettes, pins, coins, from laundry;
- to have buttoned pillow cases, closed zips, tied loose belts and long robe ribbons;
- to have removed rollers from curtains;
- to have carefully read clothing washing labels;
- to have removed any persistent stains using specific detergents.

- When washing rugs, bedcovers or other heavy clothing, we recommend you avoid centrifuging.
- To wash wool, make sure the item can be machine washed and marked by the “Pure virgin wool” symbol with the “Does not mat” or “Machine washable” label.

#### Helpful suggestions for the user

A guide environmentally friendly and economic use of your appliance.

#### Maximise The Load Size

- Achieve the best use of energy, water, detergent and time by using the recommended maximum load size. Save up to 50% energy by washing a full load instead of 2 half loads.

#### Do you need to pre-wash?

- For heavily soiled laundry only! SAVE detergent, time, water and between 5 to 15% energy consumption by NOT selecting Prewash for slight to normally soiled laundry.

#### Is a hot wash required?

- Pretreat stains with stain remover or soak dried in stains in water before washing to

reduce the necessity of a hot wash programme.

Save up to 50% energy by using a 60°C wash programme.

#### Before using a drying programme...

- SAVE energy and time by selecting a high spin speed to reduce the water content in laundry before using a drying programme.

Following is a **quick guide** with tips and recommendations on **detergent use at the various temperatures**. In any case, always read the instructions on the detergent for correct use and doses.

**When washing heavily soiled whites, we recommend using cotton programs of 60°C or above and a normal washing powder (heavy duty) that contains bleaching agents that at medium/high temperatures provide excellent results.**

**For washes between 40°C and 60°C** the type of detergent used needs to be appropriate for the type of fabric and level of soiling.

Normal powders are suitable for “white” or colour fast fabrics with high soiling, while liquid detergents or “colour protecting” powders are suitable for coloured fabrics with light levels of soiling.

**For washing at temperatures below 40°C** we recommend the use of liquid detergents or detergents specifically labeled as suitable for low temperature washing.

For washing **wool** or **silk**, only use detergents specifically formulated for these fabrics.

## 4. MAINTENANCE AND CLEANING

To clean the washing machine exterior, use a damp cloth, avoiding abrasives, alcohol and/or solvents. The washing machine does not require any special care for ordinary cleaning: clean drawer compartments and the filter; some tips on how to move the machine or on long periods of disuse are provided below.

### Drawer cleaning

- We recommend you clean the drawer to avoid accumulating detergent and additive residue.
- To do this, extract the drawer using slight force, clean it with running water and reinsert it in its housing.

### Filter cleaning

- The washing machine comes with a special filter able to trap large residue, such as buttons or coins, which could clog the drain.
- Only available on certain models: pull out the corrugated hose, remove the stopper and drain the water into a container.
- Before unscrewing the filter, we recommend you place an absorbent cloth under it to keep the floor dry.
- Turn the filter counter-clockwise to the limit stop in the vertical position.
- Remove and clean the filter; when finished, replace it turning it clockwise.
- Repeat the previous steps in reverse order to reassemble all parts.

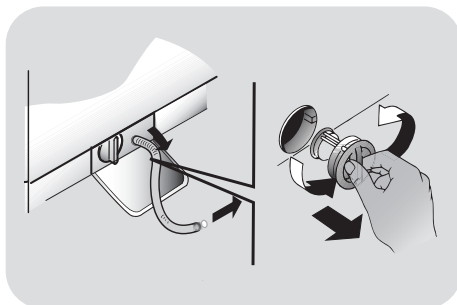

### Suggestions for moves or prolonged disuse

- Should the washing machine be stored in an unheated room for a long period of time, drain all water from tubes.
- Unplug the washing machine.
- Detach the tube from the strap and lower it, fully draining water into a bowl.
- Secure the drain tube with the strap when finished.



## 5. QUICK USER GUIDE

This washing machine automatically adapts the level of the water to the type and quantity of washing. This system gives a decrease in energy consumption and a sensible reduction in washing times.

### Program selection

- Turn on the washing machine and select the required program.
- Adjust the washing temperature if necessary and press the required "option" buttons.

#### DRYING

If you would like the drying cycle to begin automatically after washing, select the programme required using the DRYING SELECTION button.

Or you can finish the wash and then select the drying programme and load size.

- Press the **START/PAUSE** button to start washing.
- The message "end" will appear on the display or the corresponding led will turn on at the end of the program.

Wait until the porthole locked light turns off: about 2 minutes after the program ends.

- Turn off the washing machine.

For any type of wash, see the program table and follow the operating sequence as indicated.

### Technical data

**Water pressure:** min 0,05 Mpa / max 0,8 Mpa

**Spin r.p.m.:** See rating plate.

**Power input / Power current fuse amp / Supply voltage:** See rating plate.

## 6. CONTROLS AND PROGRAMS

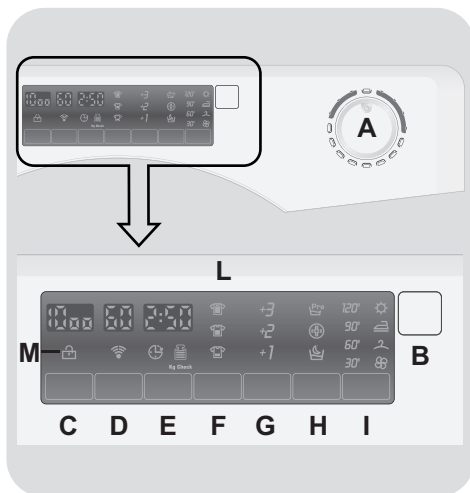

- A Programme selector with OFF position**
- B START/PAUSE button**
- C SPIN SELECTION button**
- D TEMPERATURE SELECTION button**
- E DELAY START button**
- F STAIN LEVEL button**
- G EXTRA RINSE button**
- H OPTIONS button**
- I DRYING SELECTION button**
- L Digital display**
- M DOOR LOCKED indicator light**



### **WARNING:**

Don't touch the display while inserting the plug because the machines calibrates the systems during the first seconds: touching the display, the machine couldn't work property. In this case, remove the plug and repeat the operation.

## Opening the door

A special safety device prevents the door from being opened immediately after the end of the cycle.

Wait for **2 minutes** after the wash cycle has finished and the "Door Security" light has gone out before opening the door.

## Programme selector with OFF position

When the programme selector is turned the display lights up to show the settings for the programme selected.

For energy saving, at the end of the cycle or with an inactivity period, the display level contrast will decrease.

**N.B.:** To switch the machine off, turn the programme selector to the **OFF** position.

- Press the **START/PAUSE** button to start the selected cycle.
- Once a programme is selected the programme selector remains stationary on the selected programme till cycle ends.

- Switch off the washing machine by turning the selector to **OFF**.

The programme selector must be returned to the **OFF** position at the end of each cycle or when starting a subsequent wash cycle prior to the next programme being selected and started.

## START/PAUSE button

Close the door **BEFORE** selecting the button **START/PAUSE**.

- Press to start the selected cycle.

When the **START/PAUSE** button has been pressed, the appliance can take few seconds before it starts working.

## ADD OR REMOVE ITEMS AFTER THE PROGRAMMES HAS STARTED (PAUSE)

- Press and hold the **START/PAUSE** button for about **2 seconds** (some indicator light and the time remaining indicator will flash, showing that the machine has been paused).
- Wait **2 minutes** until the safety device unlocks the door.
- After you have added or removed items, close the door and press the **START/PAUSE** button (the programme will start from where it left off).

## CANCELLING THE PROGRAMME

- To cancel the programme, set the selector to the **OFF** position.

The option buttons should be selected before pressing the **START/PAUSE** button.

If an option is selected that is not compatible with the selected programme then the option indicator first flashes and then goes off.

## SPIN SELECTION button

- By pressing this button, it is possible to reduce the maximum speed, and if you wish, the spin cycle can be cancelled.
- To reactivate the spin cycle press the button until you reach the spin speed you would like to set.

To prevent damage to the fabrics, it is not possible to increase the speed over that which is automatically suitable during the selection of the program.

- It is possible to modify the spin speed without pausing the machine.

The machine is fitted with a special electronic device, which prevents the spin cycle should the load be unbalanced.

This reduces the noise and vibration in the machine and so prolongs the life of your machine.

## TEMPERATURE SELECTION button

- This button allows you to change the temperature of the wash cycles.
- It is not possible to raise the temperature over the maximum allowed for every programme, in order to save the fabrics.

## DELAY START button

- This button allows you to pre-programme the wash cycle to delay the start of the cycle for up to **24 hours**.
- To delay the start use the following procedure:

- Set the required programme.
- Press the button once to activate it (**h00** appears on the display) and then press it again to set a **1 hour** delay (**h01** appears on the display). The pre-set delay increases by **1 hour** each time the button is pressed, until **h24** appears on the display, at which point pressing the button again will reset the delay start to zero.
- Confirm by pressing the **START/PAUSE** button (the light on the display starts to flash). The countdown will begin and when it has finished the programme will start automatically.

- It is possible to cancel the delay start by turning the programme selector to **OFF**.

*If there is any break in the power supply while the machine is operating, a special memory stores the selected programme and, when the power is restored, it continues where it left OFF.*

## STAIN LEVEL button

- By selecting this button there is a choice of 3 levels of wash intensity, depending on how much the fabrics are soiled (can be used only on some programmes as shown in the table of programmes).

- Once the programme has been selected the indicator light will automatically show the stain level set for that programme.
- Selecting a different stain level the relevant indicator will light up.

## EXTRA RINSE button

- This button allows you to add rinses at the end of the washing cycle. The maximum number of extra rinses is related to the programme selected.
- This function has been studied for the people with delicate and sensitive skin, for which also a least residue of detergent can cause irritations or allergies.
- It advises to also use this function for the children items and in case of washings of very dirty items, for which it is due to use a lot of detergent, or in the washing of toweling items whose fibres mostly have the tendency to hold the detergent.

## OPTIONS button

You can choose between three different options:

### - PREWASHING

- This option allows you to make a prewash and it is particularly useful for heavily soiled loads (can be used only on some programmes as shown in the table of programmes).
- We recommend you use only 20% of the recommended quantities shown on the detergent pack.

### - HYGIENE

- With this option it is possible to hygienize the clothes, the washing programme reach a temperature of 60°C.

### - NIGHT CYCLE

- This option reduces the intermediate spin speed to 400 rpm, where applicable, increase the water level during rinsing and keep the laundry immersed in water after the final rinse, in order to spread the fibre evenly.
- During the phase in which the water is held in the tub, the relevant indicator light blink to show that the machine is at a standstill.
- Deselect the option to end the cycle with a spin dry (which may be reduced or cancelled using the appropriate button) and emptying phase.
- Thanks to electronic control, the water in the intermediate phases is emptied silently, making this option very useful for washing at night.

## DRYING SELECTION button

- Ensure that the programme selector is not in the **OFF** position then press the button to select the required drying programme: an indicator will light to display the drying result selected each time you press the button.
- To cancel the selection before the start of a drying programme, press the button repeatedly until the indicators go out or return the programme selector to the **OFF** position.
- To cancel the cycle during the drying phase, hold the button down for about **3 seconds** until the cooling indicator lights up.
- Given the high temperature inside the drum, we recommend that you allow the dryer to complete the cool down period before returning the programme selector to the **OFF** position and removing the laundry.

## Digital Display

The display's indicator system allows you to be constantly informed about the status of the machine.

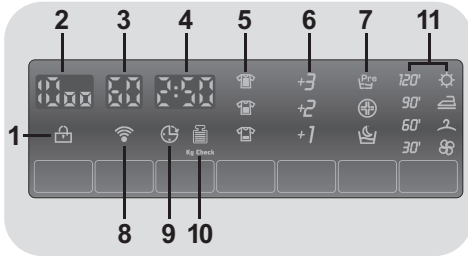

### 1) DOOR LOCKED INDICATOR LIGHT



- The indicator light is illuminated when the door is fully closed.

**Close the door BEFORE selecting the START/PAUSE button.**

- When **START/PAUSE** is pressed on the machine with the door closed, the indicator will flash momentarily and then illuminate.

**If the door is not properly closed, the light will continue to flash for about 7 seconds, after which the start command will be automatically delete. In this case, close the door in the proper way and press the START/PAUSE button.**

- A special safety device prevents the door from being opened immediately after the end of the cycle. Wait for **2 minutes** after

the wash cycle has finished and the **DOOR LOCKED** light has gone out before opening the door. At the end of the cycle turn the programme selector to **OFF**.

### 2) SPIN SPEED



This show the spin speed of the selected programme that can be changed or omitted by the relevant button.

### 3) WASH TEMPERATURE



This show the washing temperature of the selected programme that can be changed (where allowed) by the relevant button.

### 4) CYCLE DURATION



- When a programme is selected the display automatically shows the cycle duration, which can vary, depending on the options selected.

- Once the programme has started you will be kept informed constantly of the time remaining to the end of the wash.

- The appliance calculates the time to the end of the selected programme based upon a standard loading, during the cycle, the appliance corrects the time to that applicable to the size and composition of the load.

- If automatic washing/drying is selected, at the end of the wash phase, the drying time remaining to the end will be shown on the display.

## 5) STAIN LEVEL

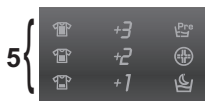

- Once the programme has been selected, the indicator light will automatically show the stain level set for that programme.
- Selecting a different stain level the relevant indicator will light up.

## 6) EXTRA RINSES



The indicator lights show the extra rinses selected by the relevant button.

## 7) OPTIONS

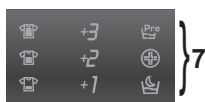

The indicator lights show the option that can be selected by the relevant button (**PREWASH**, **HYGIENE** and **NIGHT CYCLE**).

## 8) Wi-Fi (some models only)



- In the models with the Wi-Fi option, the icon indicates that the Wi-Fi system is working.
- For all other information in the Wi-Fi system, there is a specific manual inside the machine.

## 9) DELAY START



This flashes when delay start has been set.

## 10) Kg Check (function active only on Cotton and Synthetics programmes)



- During the first minutes of the cycle, the "Kg Check" indicator remain on while the intelligent sensor will weigh the laundry and adjust the cycle time, water and electricity consumption accordingly.
- Through every wash phase "Kg Check" allows to monitor information on the wash load in the drum and in the first minutes of the wash it:
  - adjusts the amount of water required;
  - determines the length of the wash cycle;
  - controls rinsing according to the type of fabric selected to be washed it;
  - adjusts the rhythm of drum rotation for the type of fabric being washed;
  - recognizes the presence of lather, increasing, if necessary, the amount of water during rinsing;
  - adjusts the spin speed according to the load, thus avoiding any imbalance.

## 11) DRYING PROGRAMME INDICATORS



The indicators display the type of the drying programme.

### Automatic drying programmes

 **Extra dry** programme (suitable for towels, bathrobes and bulky loads).

 **Iron dry** programme (that leaves the laundry ready for ironing).

 **Cupboard dry** programme (for items that will be put away without ironing).

- By selecting one of these automatic programmes, the washer dryer will calculate the time needed for drying and the level of moisture remaining in the laundry, according to the load and drying type selected.
- After pressing the **START/PAUSE** button, the display will show the drying time remaining.

The appliance calculates the time to the end of the selected programme based upon a standard loading. During the cycle, the appliance corrects the time according to the size and composition of the load.

### Timed drying programmes

**120'**  
**90'** They may be used to select timed drying programmes.  
**60'**  
**30'**

### Cool down phase







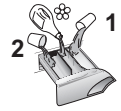

 Activated during the final cool down period, in the last 10/20 minutes of each drying phase.

### Useful tips

- The 30 minute drying programme is recommended for small loads (less than 1 kg) or only slightly damp loads.
- Your washer dryer automatically ends the cycle when it reaches the selected drying level.
- In order to ensure the correct operation of the appliance, it is advisable not to interrupt the drying phase unless it is absolutely necessary.

# Table of programmes



PROGRAM		kg * (MAX.)					TEMP.°C		DETERGENT		
							Recommended	Max.	2		1
 14 Min	<b>Rapid 14 Min</b> 2)	1	1,5	1,5	1,5	1,5	30°	30°	●	●	
 30 Min	<b>Rapid 30 Min</b> 2)	2	2,5	2,5	2,5	2,5	30°	30°	●	●	
 44 Min	<b>Rapid 44 Min</b> 2)	3	3,5	3,5	3,5	3,5	30°	40°	●	●	
 Whites	<b>Whites</b> 1) 2)	6	8	9	10	11	60°	90°	●	●	(●)
 Cottons	<b>Cottons**</b> 1) 2)	6	8	9	10	11	40°	60°	●	●	(●)
EcoMix 20°	<b>EcoMix 20°</b> 2)	6	8	9	10	11	20°	20°	●	●	
 Acrylics	<b>Acrylics</b> 1) 2)	3	4	4,5	5	5,5	40°	60°	●	●	(●)
	<b>Rinse</b> 2)	-	-	-	-	-	-	-	△	●	
	<b>Drain + Spin</b> 2)	-	-	-	-	-	-	-			
Delicates 	<b>Delicates</b>	2	2,5	2,5	2,5	2,5	40°	40°	●	●	
Baby 	<b>Baby</b> 1) 2)	4	5,5	6	6,5	7	60°	60°	●	●	
	<b>Wool/Hand</b>	2	2	2	2	2	30°	30°	●	●	
Acrylics 	<b>Acrylics</b> (drying)	3	4	4,5	5	5,5	-	-			
Cottons 	<b>Cottons</b> (drying)	4	5	6	7	7	-	-			
Rapid  59 Min	<b>Rapid W&amp;D 59 Min</b>	1,5	1,5	1,5	1,5	1,5	30°	30°	●	●	





**Please read these notes:**

\* Maximum load capacity of dry clothes, according to the model used (see control panel).

**INFORMATION FOR THE TEST LABORATORIES (Ref. EN 50229 Standards)**

**Washing**

Use the programme \*\* with the maximum degree of soiling selected, maximum spin speed and a temperature of 60°C. Programme recommended also for test with a lower temperature.

**Drying**

**First drying with A kg** (a load consist: pillowcases and hand-towels) selecting the cotton drying programme (⚙️⚙️) cupboard dry (2).

**Second drying with B kg** (a load consist: sheets and hand towels) selecting the cotton drying programme (⚙️⚙️) cupboard dry (2).

Capacity (washing) (kg)	A (kg)	B (kg)
	First drying	Second drying
6	4	2
8	5	3
9	6	3
10	7	3
11	7	4

The spin speed may also be reduced, to match any guidelines suggested on the fabric label, or for very delicate fabrics cancel the spin completely this option is available with a spin speed button. This function can be activated with the button SPIN SELECTION.

If the label does not indicate specific information, it is possible to use the maximum spin expected in the program.

An over dosing of detergent can cause excessive foaming.

If the appliance detects the presence of excessive foam, it may exclude the spinning phase or extend the duration of the program and increase water consumption.

- Only with PREWASH option selected (programmes with PREWASH option available).

▲ **(Only for models with liquid detergent compartment)**

When only a limited number of articles have stains which require treatment with liquid bleaching agents, preliminary removal of stain can be carried out in the washing machine.

Pour the bleach into the liquid bleach container, inserted into the compartment marked "2" in the detergent drawer, and set the special programme RINSE.

When this phase has terminated, turn the programme selector on the OFF position, add the rest of the fabrics and proceed with a normal wash on the most suitable programme.

- 1) For the programmes shown you can adjust the duration and intensity of the wash using the STAIN LEVEL button.
- 2) Programmes for automatic drying.

## Programmes selection

To clean different types of fabrics and various levels of dirt, the washing machine has specific programs to meet every need of washing (see table of programmes).

### Rapid 14 Min / 30 Min / 44 Min

A complete washing cycle (wash, rinse and spin). This programme is particularly suited to slightly dirty cottons and mixed fabrics. With this programme it is recommended to use only 20% of the detergent normally used to avoid waste.

### Whites

Made to have a perfect washing. The final spin at maximum speed gives more efficient removal.

### Cottons

This program is suitable to clean normally soiled cotton laundry and it is the most efficient program in terms of combined energy and water consumptions for washing cotton laundry.

### EcoMix 20°

This innovative programme, allows you to wash different fabrics and colours together, such as cottons, synthetics and mixed fabrics at only 20°C and provides an excellent cleaning performance. Consumption on this program is about 40% of a conventional 40°C cottons wash.

### Acrylics

The washing and rinsing are optimized in the rhythms of rotation of the drum and to the water levels. The gentle spin, ensures a reduced formation of creases in the fabric.

### Rinse

This program performs 3 rinses with an intermediate spin (which can be reduced or excluded by using the appropriate button). It is used for rinsing any type of fabric, for example after a wash carried out by hand.

### Drain + Spin

The program completes the drain and a maximum spin. It is possible to delete or reduce the spin with the SPIN SELECTION button.

### Delicates

This program alternates among moments of work during breaks and is particularly suitable for washing delicate fabrics. The wash cycle and rinses are carried out with a high level of water to ensure the best performance.

### Baby

This program allows you to wash all baby clothes getting a perfect clean and sanitizing effect, setting the temperature at 60°C minimum.

To optimize the result of the sanitizing effect we recommend the use of powder detergent.

### Wool/Hand

This program performs a wash cycle dedicated to the wool fabrics that can be washed in a washing machine, or the articles to be washed by hand.

## DRYING



### WARNING:

**Dispensers used for concentrated powders and liquid detergents must be removed from the drum before commencing the tumble drying programmes.**

The drum changes direction during the drying cycle to prevent the laundry from tangling and producing even more drying. Cool air is used during the last 10/20 minutes of the drying cycle to minimize creasing.

### Acrylics

Low temperature drying programme recommended for synthetics and mixed fibres (always refer to the laundry care label).

### Cottons

High temperature drying programme recommended for cottons and linen items (always refer to the laundry care label).

### Rapid W&D 59 Min

When you only have a few items to wash and dry in a hurry, this 59 minute cycle is the ideal time saver! Suitable for a light 1,5 kg load size (e.g. 4 shirts) or slightly dirty fabrics, this cycle will wash, rinse, spin and dry your garments in under an hour. We recommend that you reduce the detergent dosage when using this programme to avoid wastage.

## 7. DRYING CYCLE

- Drying guidance advice is general, but practical experience of using the product will help you to achieve the best drying results.
- We recommend setting a lower drying time than indicated, when first using the appliance in order to establish the degree of dryness required.
- We recommend not drying fabrics that fray easily, such as rugs or garments with a deep pile, in order to avoid air duct clogging.
- We recommend that you sort the laundry by the following methods:

### - By drying care symbols, which are displayed on the clothing labels

- Suitable for tumble drying.
- Tumble dry at high temperature.
- Tumble dry at low temperature only.
- DO NOT** tumble dry.

**If the fabric does not have a care label, you should assume that it is not suitable for drying.**

### - By size and thickness

Whenever the wash load is bigger than the drying capacity, separate the clothes according to thickness (e.g. towels from thin underwear).

### - By fabric type

Cottons/linen: towels, cotton jersey, bed and table linen.

Synthetics: blouses, shirts, overalls, etc. made of polyester or polyamide, as well as for cotton/synthetic mixes.

- Only dry pre-spun laundry.
- The washer dryer can perform the following types of drying:

- **Low temperature** drying programme recommended for mixed fabrics (synthetics/cotton) synthetic fabrics (☼ symbol on programme dial).

- **High temperature** drying programme recommended for cotton, terry toweling, linen, hemp fabrics, etc... (☼☼ symbol on programme dial).



**During the drying phase the drum will accelerate to a higher speed to distribute the load and to optimize the drying performance.**

## The correct way to dry

**The appliance door is fitted with a protective shield to prevent contact with the glass door which can reach high temperatures, during the drying cycle.**

**It should not be necessary to remove the shield from the machine during the normal course of use.**

- Open the door.
- Fill with the laundry, not exceeding the maximum drying load indicated in the programme table. For large items (e.g. sheets) or very absorbent items (e.g. towels or jeans), it is a good idea to reduce the load.
- Close the door.

- Turn the programme dial to the more suitable drying programme for your laundry.
- Select the degree of dryness that you require choosing one of 3 automatic programmes:
  -  **Extra dry** programme (suitable for towels, bathrobes and bulky loads).
  -  **Iron dry** programme (that leaves the laundry ready for ironing).
  -  **Cupboard dry** programme (for items that will be put away without ironing).
- If you wish to select a **timed drying** programme, press the **DRYING SELECTION** button until the required time indicator lights up.
- Make sure that the water inlet valve is open.
- Make sure water drain is correctly positioned.



**WARNING:**

Do not dry woollen garments or articles with special padding (e.g. quilts, quilted anoraks, etc.) and very delicate fabrics. If garments are drip/dry, load less items as to prevent creasing.

- When the programme is finished the word **"End"** will appear on the display. After **5 minutes** the appliance will go into standby mode (on certain models, the display will show two lines).
- After the programme has finished please wait for about **2 minutes** until the **DOOR LOCKED** indicator has gone out before opening the door.
- Switch off the machine by turning the programme selector to the **OFF** position.
- Open the door and remove the laundry.
- Turn off the tap.

**CANCELLING THE DRYING PROGRAMME**

- To cancel the drying programme, press and hold the **DRYING SELECTION** button for about **3 seconds**.



**WARNING:**

After cancelling the drying programme, the cool down phase will begin and you must wait for about 10/20 minutes before opening the door.

- Press the **START/PAUSE** button.
- The drying phase will begin with the programme dial fixed on the selected programme until the end of drying.
- The drying programme indicator will be on, until the cool down phase begins and the corresponding indicator is on.

## 8. AUTOMATIC WASHING/DRYING CYCLE

You cannot exceed the maximum dryable load of laundry indicated in the programme table, otherwise the laundry will not be dried satisfactory.

### - Washing

- Open the drawer and put in the correct amount of detergent.
- Refer to the list of washing programmes for the fabrics to be washed (e.g. very dirty cotton) and turn the selector knob to the required programme.
- Adjust the wash temperature if necessary.
- Press the option buttons (if required).
- Check that the tap is turned on and that the discharge hose is positioned correctly.

### - Drying

- Select the degree of dryness that you require choosing one of 3 automatic programmes:

 **Extra dry** programme (suitable for towels, bathrobes and bulky loads).

 **Iron dry** programme (that leaves the laundry ready for ironing).

 **Cupboard dry** programme (for items that will be put away without ironing).

- If you wish to select a **timed drying** programme, press the **"DRYING SELECTION"** button until the required time indicator lights up.
- Press the **START/PAUSE** button.

- The programme selector remains in the same stationary position throughout the cycle until it ends.
- At the end of the wash phase the display will show the drying time remaining.
- The washer dryer will then complete the entire drying programme.
- The drying programme indicator will be on, until the cool down phase begins and the corresponding indicator is on.
- When the programme is finished the word **"End"** will appear on the display. After **5 minutes** the appliance will go into standby mode (on certain models, the display will show two lines).
- After the programme has finished please wait for about **2 minutes** until the **DOOR LOCKED** indicator has gone out before opening the door.
- Switch off the machine by turning the programme selector to the **OFF** position.

- Open the door and remove the laundry.

- Turn off the tap.

### CANCELLING THE DRYING PROGRAMME

- To cancel the drying programme, press and hold the **DRYING SELECTION** button for about **3 seconds**.



#### **WARNING:**

After cancelling the drying programme, the cool down phase will begin and you must wait for about **10/20 minutes** before opening the door.

## 9. CUSTOMER SERVICE CENTRE AND WARRANTY

If you believe the washing machine is not working correctly, consult the quick guide provided below with some practical tips on how to fix the most common problems.

<b>Problem</b>	<b>Possible causes and practical solutions</b>
<b><i>The washing machine does not work/start</i></b>	<p>Make sure it is correctly plugged in.</p> <p>Make sure power is on.</p> <p>Check whether the required program was correctly selected and to have correctly started the machine.</p> <p>Make sure the fuse has not blown and that the wall socket is working, testing it with another appliance such as a lamp.</p> <p>The porthole may not be correctly closed: open and close it again.</p>
<b><i>The washing machine does not fill with water</i></b>	<p>Make sure the water faucet is open.</p> <p>Make sure the timer is correct set.</p>
<b><i>The washing machine does not drain water</i></b>	<p>Make sure the filter is not clogged.</p> <p>Make sure the drain hose is not bent.</p> <p>Make sure there are no foreign objects in the filter.</p>
<b><i>Water leaked on the floor near the washing machine</i></b>	<p>This may be due to a leak in the gasket between the faucet and supply tube; in this case, replace it and tighten the tube and faucet.</p>
<b><i>The washing machine does not centrifuge</i></b>	<p>This could be due to the fact that water has not been completely drained: wait a few minutes.</p> <p>Some models include a "no centrifuge" function: make sure it is not on.</p> <p>An excessive amount of detergent could prevent centrifuge: reduce the amount at the next wash.</p>
<b><i>Strong vibrations are heard during centrifuge</i></b>	<p>The washing machine may not be fully levelled: if necessary, adjust the feet as indicated in the specific section.</p> <p>Make sure transport brackets were removed.</p> <p>Make sure the load is evenly distributed.</p>
<b><i>If a specific ERROR appears of blinks</i></b>	<p>If <b>error no. 0, 1, 5, 7 or 8</b> appears or blinks, contact the Customer Service Centre directly.</p> <p>If <b>error no. 2</b> appears or blinks, the machine does not load water. Make sure the water faucet is open.</p> <p>If <b>error no. 3</b> appears or blinks, the machine does not correctly drain. Make sure the drain is free and that the drain hose is not bent.</p> <p>If <b>error no. 4</b> appears or blinks, the machine is too full. Close the water faucet and contact the Customer Service Centre.</p> <p>If <b>error no. 9</b> appears or blinks, turn off the washing machine, wait 10 – 15 seconds and restart the program.</p>

The use of ecological detergents without phosphates may cause the following effects:

- **cloudier rinse drain water:** This effect is tied to the suspended zeolites which do not have negative effects on rinse efficiency.
- **white powder (zeolites) on laundry at the end of the wash:** this is normal, the powder is not absorbed by fabric and does not change its colour.
- **foam in the water at last rinse:** this does not necessary indicate poor rinsing.
- **abundant foam:** This is often due to the anionic surfactants found in the detergents which are hard to eliminate from laundry.  
In this case, do not re-rinse to eliminate these effects: it will not help at all.

If the problem persists or if you suspect a malfunction, immediately contact the **Candy** Customer Service Centre.

You can also register for the **Candy** service plan to receive free home service after the warranty expires.

**Attention:** the call is not toll-free. The cost will be communicated in a voice message by your telephone operator's customer service.

**Candy** recommends you always use original spare parts available at our Customer Service Centre.

### Warranty

The product is guaranteed under the terms and conditions stated on the certificate included with the product. The warranty certificate must be duly filled in and stored, so as to be shown to the Authorised **Candy** Service Centre in case of need.

### Register your product!

Don't waste time. Register your washing machine at once, and discover the benefits to which you are entitled. Discover how at [www.registercandy.com](http://www.registercandy.com) or by calling the number stated on the related material.

**The manufacturer declines all responsibility for any printing errors in the booklet included with this product. Moreover, it also reserves the right to make any changes deemed useful to its products without changing their essential characteristics.**

Wir freuen uns, dass Sie sich für ein Gerät aus unserem Hause entschieden haben – es soll die tägliche Arbeit im Haushalt und damit Ihren Alltag erleichtern. Wir wünschen Ihnen allzeit viel Freude mit Ihrer **Candy** Waschmaschine.

Sie können Ihr Gerät unter **www.registercandy.com** kostenpflichtig registrieren, um auch nach Ablauf der Garantie einen erweiterten Schutz sowie umfangreichen und schnellen Service zu genießen.



Bitte nehmen Sie sich vor der Installation und vor dem ersten Gebrauch unbedingt ausreichend Zeit, um die vorliegende Gebrauchsanleitung aufmerksam zu lesen und sich in Ruhe mit der Bedienung des Gerätes vertraut zu machen. Dadurch schützen Sie sich und verhindern Schäden an der Waschmaschine. Die Anleitung enthält wichtige Hinweise - bitte daher für evtl. Rückfragen unbedingt aufbewahren bzw. bei der Weitergabe des Gerätes an Nachbesitzer mitgeben.

Bitte überprüfen Sie weiterhin nach dem Auspacken des Gerätes, ob das komplette Zubehör wie z.B. die passende Gebrauchsanleitung, die Garantiebescheinigung, das Energielabel, der Einsatz für Flüssigwaschmittel (nur einige Modelle) und der Bogen für die ordnungsgemäße Anbringung des Ablaufschlauchs mitgeliefert wurden.

Jedes unserer Geräte verfügt über eine 16-stellige Matrikelnummer, die sich auf dem Typenschild im Innenbereich des Bullauges befindet. Bitte notieren Sie sich diese unbedingt, damit Ihnen der **Candy** Kundendienst bei Fragen oder im Servicefall schneller und gezielter helfen kann.

## Umweltbedingungen



Dieses Gerät ist entsprechend der europäischen Richtlinie 2012/19/EU als elektrisches / elektronisches Altgerät (WEEE) gekennzeichnet.

Elektrische und elektronische Altgeräte enthalten vielfach noch wertvolle Materialien. Sie enthalten aber auch schädliche Stoffe, die für ihre Funktion und Sicherheit notwendig waren. Im Restmüll oder bei falscher Behandlung können diese der menschlichen Gesundheit und der Umwelt schaden. Es ist daher sehr wichtig, dass elektrische und elektronische Altgeräte (WEEE) einer speziellen Verwertung zugeführt werden, damit die schädlichen Stoffe ordnungsgemäß entfernt und entsorgt werden bzw. wertvolle Rohstoffe der Wiederverwertung zugeführt werden können.

Sie können mit der Beachtung der folgenden simplen Hinweise einen wichtigen Beitrag dazu leisten, dass elektrische und elektronische Altgeräte (WEEE) der menschlichen Gesundheit und der Umwelt nicht schaden:

- Elektrische- und elektronische Altgeräte (WEEE) sollten keinesfalls wie Rest- oder Haushaltsmüll behandelt werden.
- Nutzen Sie stattdessen die an Ihrem Wohnort eingerichteten kommunalen oder gewerblichen Sammelstellen zur Rückgabe und Verwertung elektrischer und elektronischer Altgeräte (WEEE). Informieren Sie sich, ob ggf. in Ihrem Land bzw. Ihrer Region für große/sperrige elektrische und elektronische Altgeräte (WEEE) eine Abholung angeboten wird. Sorgen Sie in jedem Falle dafür, dass Ihr Altgerät bis zum Abtransport kindersicher aufbewahrt wird.

In einigen Ländern sind Händler unterbestimmten Voraussetzungen beim Geräteneukauf auch zur Rücknahme des Altgerätes verpflichtet, wenn das Altgerät dem neuen Fabrikat in der Funktion entspricht.

## Inhalt

1. **GENERELLE SICHERHEITSHINWEISE**
2. **INSTALLATION**
3. **PRAKTISCHE TIPPS**
4. **WARTUNG UND REINIGUNG**
5. **KURZANLEITUNG**
6. **STEUERUNG UND PROGRAMME**
7. **TROCKNEN**
8. **AUTOMATISCHER WASCH- UND TROCKENGANG**
9. **HINWEISE ZUM KUNDENDIENST UND ZUR GARANTIE**



# 1. GENERELLE SICHERHEITSHINWEISE

● Dieses Gerät ist ausschließlich für den Haushaltsgebrauch konzipiert bzw. für den haushaltsnahen Gebrauch, wie z.B:

- Teeküchen für das Personal von Büros, Geschäften oder ähnlichen Arbeitsbereichen;
- Ferienhäuser;
- Gäste von Hotels, Motels und anderen Wohneinrichtungen;
- Gäste von Apartments/ Ferienwohnungen, Bed and Breakfast Einrichtungen

Eine andere Nutzung als die normale Haushaltsnutzung, wie z.B. gewerbliche oder professionelle Nutzung durch Fachpersonal, ist auch im Falle der oben erwähnten Einrichtungen ausgeschlossen.

Sollte das Gerät entgegen diesen Vorschriften betrieben werden, kann dies die Lebensdauer des Gerätes beeinträchtigen und den Garantieanspruch gegenüber dem Hersteller verwirken.

Eventuelle Schäden am Gerät oder andere Schäden oder Verluste, die durch eine nicht haushaltsnahe Nutzung hervorgerufen werden sollten (selbst wenn sie in einem Haushalt erfolgen), werden, so weit vom Gesetz ermöglicht, vom Hersteller nicht anerkannt.

● Kinder unter 8 Jahren sowie Personen, die aufgrund ihrer

physischen, sensorischen oder geistigen Fähigkeiten oder ihrer Unerfahrenheit oder Unkenntnis nicht in der Lage sind, die Waschmaschine sicher zu bedienen, dürfen die Waschmaschine nicht ohne Aufsicht oder Anweisung durch eine verantwortliche Person benutzen, sich in der Nähe aufhalten oder das Gerät saubermachen. Kinder sollten nicht mit dem Gerät spielen. Reinigung und Benutzerwartung sollten nicht von Kindern ohne Einführung, ausgeführt werden.

● Kinder sollten über das Gerät aufgeklärt werden, damit Sie nicht mit dem gerät spielen.

● Kinder unter 3 Jahren dürfen sich nicht unbeaufsichtigt in der Nähe des Gerätes aufhalten oder spielen.

● Wenn das Netzkabel beschädigt ist, muss das Gerät zum Hersteller gebracht werden und von zuständigen Personen repariert werden, um eventuelle Gefahren zu vermeiden.

● Verwenden Sie nur die mit dem Gerät zusammen gelieferten Schläuche.

● Für einen ordnungsgemäßen Betrieb muss der Wasserleitungsdruck konstant zwischen min. 0,05 MPa und max. 0,8 MPa liegen.

● Vergewissern Sie sich, dass ein Teppich nicht die Maschine und Ventilatorenöffnungen, behindert.

● Das Gerät ist abgeschaltet, wenn sich der Referenzpunkt auf dem

Bedienknopf in der Position AUS/OFF befindet. In jeder anderen Stellung ist das Gerät eingeschaltet und betriebsbereit (nur für Modelle mit Bedienknebel).

- Der letzte Teil eines kombinierten Wasch-/Trockenprogrammes erfolgt ohne Wärmezufuhr (Abkühlungsvorgang), um sicherzustellen, dass die Kleidungsstücke im Gerät nicht beschädigt werden.



### **WARNUNG:**

**Beenden Sie das kombinierte Wasch-/Trockenprogramm niemals vorzeitig, es sei denn, alle Kleidungsstücke werden unmittelbar aus dem Gerät entnommen und so ausgebreitet, dass die entstandene Hitze schnell entweichen kann.**

- Nach der Installation, sollte das Gerät so positioniert sein, dass der Stecker frei zugänglich ist.
- Das Gerät darf nicht hinter einer verschließbaren Tür, einer Schiebetür oder einer Tür mit entgegengesetzt zum Scharnier der Gerätetür angebrachten Scharnier aufgestellt werden, da sonst ein vollständiges Öffnen und Schließen der Gerätetür nicht oder nur eingeschränkt möglich wird.
- Die maximale Beladungskapazität (trockene Kleidung lt. Normtest) hängt von dem jeweiligen Gerätemodell ab (s. Bedienblende).

- Das Gerät darf nicht verwendet werden, wenn zum Reinigen zuvor industrielle Chemikalien verwendet werden.
- Trocknen Sie keine ungewaschenen Kleidungsstücke im Gerät.
- Kleidungsstücke, die mit Substanzen wie Speiseöl, Aceton, Alkohol, Benzin, Kerosin, Fleckenentferner, Terpentin, Wachsen und Wachsentrfernern verschmutzt sind, sollten mit zunächst heißem Wasser und einem geeigneten Waschmittel vorgereinigt werden, bevor sie im Wäschetrockner getrocknet werden.
- Kleidungsstücke mit Schaumstoffanteil (z.B. Latexschaum), Duschvorhänge, wasserfeste Textilien, Wäschestücke mit Gummibesatz sowie Kleidung oder Kissen mit Schaumgummieinsätzen dürfen nicht im Wäschetrockner getrocknet werden.
- Weichspüler oder ähnliche Produkte sollten nur speziell nach den vom jeweiligen Hersteller angegebenen Gebrauchsanweisungen und Warnhinweisen verwendet werden.
- Mit Öl verschmutzte Kleidungsstücke können sich plötzlich entzünden, wenn Sie einer Wärmequellen wie z.B. in einem Wäschetrockner ausgesetzt werden. Durch eine Oxidationsreaktion im Öl wird Wärme erzeugt. Wenn diese Hitze nicht entweichen kann, können sich die Wäschestücke dabei so erhitzen, dass sie Feuer fangen können.

Flusen und das Stapeln von mit Öl verunreinigten Wäschestücken können zudem das Entweichen der Hitze verhindern und so eine Brandgefahr darstellen.

- Bevor mit Speiseöl oder Haarpflegprodukten verschmutzte Wäschestücke im Waschtrockner gereinigt und getrocknet werden, sollten diese zunächst mit heißem Wasser und einem geeigneten Waschmittel vorgereinigt werden - dies reduziert das Brandrisiko.
- Entfernen Sie vor dem Einfüllen in das Gerät unbedingt alle Gegenstände aus den Taschen – insbesondere Feuerzeuge und Streichhölzer.
- Für die technischen Daten des Produktes schauen Sie bitte auf der Internetseite des Herstellers nach.

## Sicherheitsanweisungen

- Bevor Sie die Waschmaschine reinigen, ziehen Sie das Gerät vor und drehen Sie die Wasserzufuhr ab.
- Überprüfen Sie, ob der Strom abgeschaltet ist oder holen Sie sich professionelle Hilfe dazu.
- Gebrauchen Sie keine Wandler, Mehrfachsteckdosen oder erweiterte Kabel.



### WARNUNG:

Wasser kann eine hohe Temperatur während des Waschvorgangs annehmen.

- Stellen Sie sicher, dass sich kein Wasser mehr in der Trommel befindet, wenn Sie das Bullauge öffnen.
- Bringen Sie keine Schnur an, um die Maschine vorzuziehen.
- Setzen Sie das Gerät keinem Regen, direktem Sonnenlicht oder anderen Wetterelementen aus.
- Heben Sie die Maschine nicht an den Drehknöpfen oder dem Bullauge an; lassen Sie das Bullauge nicht im Wagen. Wir empfehlen, die Maschine, immer zu zweit anzuheben.
- Im Falle einer Störung schalten Sie die Maschine aus, schließen Sie die Wasserzufuhr und ändern Sie nichts mehr an dem Gerät. Kontaktieren Sie umgehend den Kundendienst und verwenden Sie nur Originale als Ersatzteile.

DE

## CE Geräte erfüllen die europäischen Richtlinien:

- 2006/95/EC (LVD);
  - 2004/108/EC (EMC);
  - 2009/125/EC (ErP);
  - 2011/65/EU (RoHS);
- sowie die folgenden.

## 2. INSTALLATION

- Schneiden Sie die Transportbefestigungen der beiden Schläuche und des Netzkabels vorsichtig durch und achten darauf, dass diese dabei nicht versehentlich beschädigt werden.
- Lösen Sie die **2 bzw. 4** Schrauben (**A**) auf der Geräterückseite und entfernen die **2 bzw. 4** Distanzstücke (**B**) wie in **Abbildung 1** gezeigt.
- Schließen Sie 2 bzw. 4 Öffnungen anschließend mit den beigefügten Abdeckungen.
- Wenn es sich bei Ihrem Gerät um ein **Einbaumodell** handelt, bitte nach dem Entfernen der Schlauchtransportbefestigungen die 3 bzw. 4 Schrauben (**A**) lösen und die 3 bzw. 4 Distanzstücke (**B**) entfernen.
- Je nach Modell fallen eine oder mehrere der Distanzstücke in das Gerät. Das Gerät dann vorsichtig nach vorne neigen und die Distanzstücke entfernen. Die Öffnungen anschließend mit den beigefügten Abdeckungen schließen.



### WARNUNG:

**Bewahren Sie die Verpackung abseits von Kindern auf.**

- Bringen Sie die Kunststoffabdeckung wie in **Abb. 2** beschrieben unter dem Gerät an (je nach Modell wählen Sie die Variante **A**, **B** oder **C**).

①

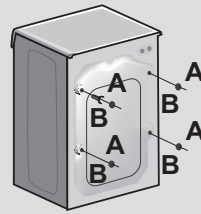

②

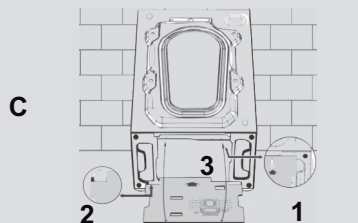
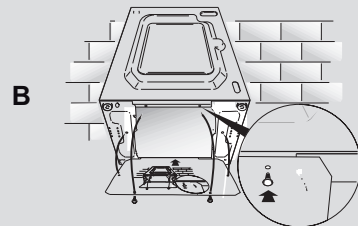
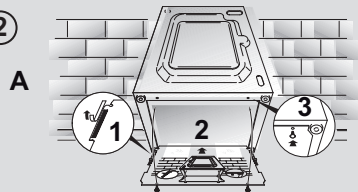

## Wasseranschluss

- Verbinden Sie den Wasserzulaufschlauch mit dem Wasserhahn (**Abbildung 3**) und bringen den Wasserablaufschlauch wie in **Abbildung 7** beschrieben an.

**ÖFFNEN SIE KEINESFALLS DEN WASSERHAHN OHNE DEN SCHLAUCH ANGEBRACHT ZU HABEN!**

- Einige Modelle enthalten ein oder mehrere der folgenden Eigenschaften:

**HEIß&KALT (Abbildung 4):** Wasserverbindungseinstellungen mit heiß und kalt für höhere Energieeinsparungen. Verbinden Sie den grauen Schlauch mit dem Wasserhahn und den roten mit dem Heißwasserhahn. Die Waschmaschine kann auch nur mit dem Kaltwasserhahn verbunden werden: In diesem Fall brauche einige Programme etwas länger, um zu starten.

**WASSERSTOP (Abbildung 5):** Im Falle eines defekten Schlauches stoppt die Wasserzufuhr. In diesem Fall erscheint auf dem Fenster „A“ ein rotes Feld und der Schlauch muss entfernt werden. Um die Schraubenmutter zu lösen, drücken Sie den Entsicherungsknopf „B“.

**WASSERSCHUTZ (Abbildung 6):** Sollte Wasser aus dem Hauptschlauch „A“ austreten, schützt die Hülle „B“ vor kompletten Wasseraustritt.

- Am Ende dieses Vorganges kontaktieren Sie den Kundenservice, damit der Schlauch ausgewechselt wird.

## Aufstellung des Gerätes

- Seien Sie mit dem Abstand zwischen Waschmaschine und Wand vorsichtig, da der Schlauch eingequetscht werden könnte. Es sollte ein Mindestabstand von 50 cm eingehalten werden (**Abbildung 7**).

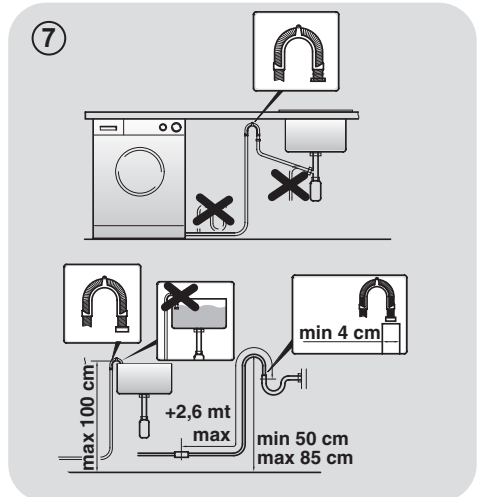
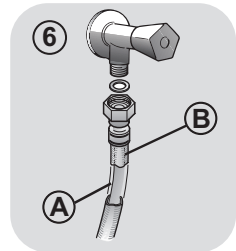
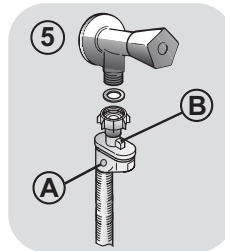
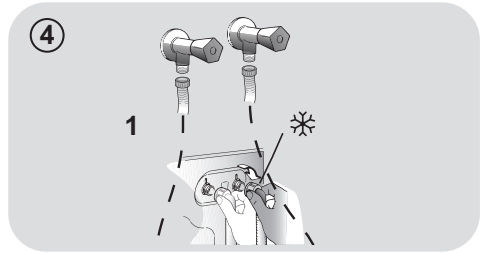
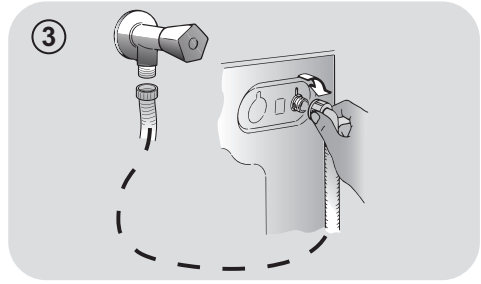

- Justieren Sie die Höhe der Standfüße wie in **Abbildung 8** beschrieben:
  - a. Drehen Sie die Schraubenmutter im Uhrzeigersinn, um diese zu lösen.
  - b. Drehen Sie den Standfuß, um die Höhe einzustellen.
  - c. Sichern Sie den Standfuß durch Drehen der Schraubmutter gegen den Uhrzeigersinn bis zum festen Sitz.



**WARNUNG:**

Bitte versuchen Sie keinesfalls den Wasserablaufschlauch selber zu wechseln, sondern setzen sich hierfür mit dem Kundendienst in Verbindung.

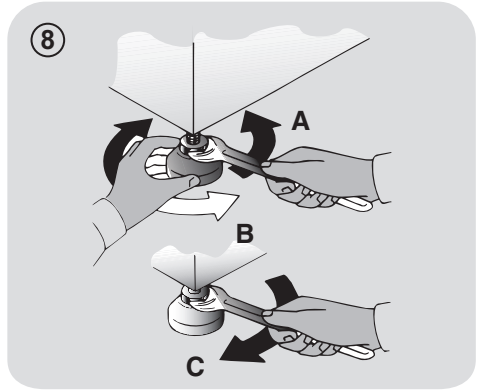

## Waschmittelschublade

Die Waschmittelschublade ist in drei Fächer aufgeteilt (**Abbildung 9**):

- Fach "1": ist für das in der Vorwäsche benötigte Waschmittel vorgesehen;
- Fach "2": ist für spezielle Wäschezusatzstoffe wie Weichspüler etc.

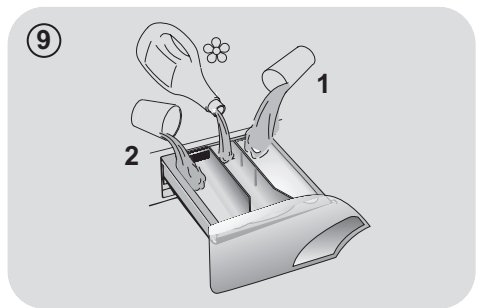

**WARNUNG:**

Benutzen Sie im mittleren Fach ausschließlich Flüssigprodukte!

- **Fach "2"**: ist für das in der Hauptwäsche benötigte Waschmittel vorgesehen.

Je nach Modell ist im Lieferumfang des Gerätes ein **spezieller Einsatz für Flüssigwaschmittel** enthalten (**Abbildung 10**), der die Einspülung des Waschmittels in die Trommel richtig reguliert. Bei Einsatz von flüssigen Waschmitteln den Einsatz in **Fach "2"** einlegen. In Kombination mit dem Programm "Spülen" kann dieser Einsatz auch für den Bleichvorgang genutzt werden (s. Beschreibung).

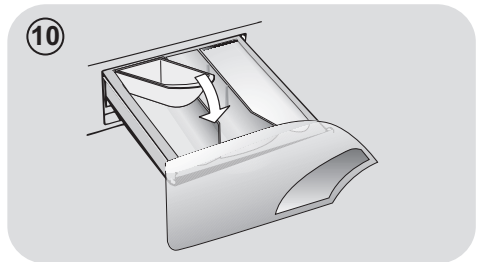

**WARNUNG:**

Einige flüssige Waschmittel verteilen sich nur schwer oder langsam in der Waschlade. Bitte nutzen Sie ggf. Die vom Waschmittelhersteller zur Verfügung gestellten Dosiervorrichtungen (**Abbildung 11**).

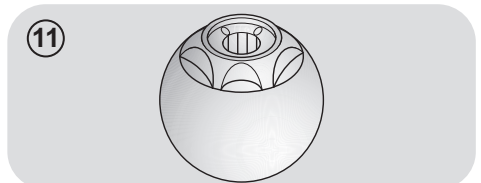

## 3. PRAKTISCHE TIPPS

### Beladungstipps

**WARNUNG: Beim Sortieren der Wäsche, beachten Sie folgende Punkte:**

- Wurden metallische Objekte aus der Wäsche entfernt;
  - Reißverschlüsse geschlossen;
  - Kissen auf links gezogen;
  - Clips von Vorhängen entfernt;
  - Waschanweisungen auf Schildchen in der Kleidung gelesen.
- Wir empfehlen beim Waschen von Teppichen/Läufern, Oberbetten und anderen schweren Textilien den Schleudervorgang gänzlich abzustellen, um mögliche Schäden am Gerät zu vermeiden.

- Beim Waschen von Wolle unbedingt vorher prüfen, ob diese waschmaschineneignet ist (s. Pflegesymbol in der Wäsche).

### Hilfreiche Empfehlungen für den Nutzer

Einen umweltfreundlichen und ökonomischen Gebrauch Ihres Gerätes schaffen.

#### Maximieren Sie die Füllmenge

- Erzielen Sie den besten Energie-, Wasser- und Waschmittelverbrauch, in dem sie Ihre Waschmaschine immer voll füllen. Sichern Sie 50% Energie beim Waschen einer vollen Ladung im Gegensatz zu zwei halben Ladungen.

#### Wann ist eine Vorwäsche wirklich notwendig?

- In der Regel nur für stark verschmutzte Wäsche!  
Wenn Sie normal oder wenig verschmutzte Wäsche waschen, sparen Sie zwischen 5% und 15% Strom, wenn Sie keine Vorwäsche wählen.

#### Ist heißes Waschen erforderlich?

- Das Vorbehandeln von Flecken kann ein heißes Waschen ersetzen und man kann bis zu 50% Energie bei einem 60 Grad Waschgang sparen.

#### Bevor Sie ein Trockenprogramm starten...

- Sie SPAREN Energie und Zeit, indem Sie eine hohe Schleuderdrehzahl auswählen, um den Restfeuchtegehalt in der Wäsche bereits vor der Trockenprogramms zu reduzieren.

Nachfolgend ein **kurzer Ratgeber** mit Tipps und Empfehlungen für den **Waschmittelgebrauch in den verschiedenen Programmen/Temperatureinstellungen**.

Beachten Sie jedoch unbedingt die Angaben des Waschmittelherstellers zur Dosierung und korrekten Anwendung.

**Beim Waschen von weißen Sachen, empfehlen wir das 60 Grad Baumwollprogramm und ein normales Waschpulver.**

**Für Waschvorgänge zwischen 40 und 60 Grad** muss ein für die Verschmutzung der Wäsche passendes Waschmittel ausgewählt werden. Normale Waschpulver können für weiße oder leichte Farben verwendet werden, während flüssige Waschmittel für Farbschutz geeignet sind.

**Für Waschvorgänge unter 40 Grad** empfehlen wir den Gebrauch von flüssigen Waschmitteln, die für niedrige Temperaturen geeignet sind.

Zum Waschen von **Wolle oder Seide** empfehlen wir nur den Gebrauch von Spezial- und Feinwaschmitteln.

## 4. WARTUNG UND REINIGUNG

Um die Waschmaschine von außen zu reinigen, nutzen Sie ein feuchtes Tuch mit leichten Reinigungsmitteln. Das Gerät erfordert keine besondere Reinigung von außen: reinigen Sie lediglich die Schubladen für Waschmittel und den Filter.

### Reinigung der Waschmittelschublade

- Wir empfehlen die Schubladen zu reinigen, um Restmengen und Rückstände von Zusatzstoffen zu vermeiden.
- Der Filter ist dafür ausgelegt, Rückstände und Ablagerungen von der Wäsche fernzuhalten. Reinigen Sie diesen wenn möglich von Hand.

### Reinigung der Klammerfalle

- Die Waschmaschine besitzt eine spezielle Vorrichtung zum Auffangen von größeren Gegenständen (z.B. Knöpfe/Münzen), welche die Pumpe oder den Ablaufschlauch verstopfen könnten.
- Nur bei einigen Modellen: Schlauch herausziehen, Stöpsel entfernen und Restwasser in einem Behälter auffangen.
- Bevor Sie die Klammerfalle öffnen, empfehlen wir, den Boden mit einer saugfähigen Unterlage auszulegen.
- Drehen Sie den Verschluss gegen den Uhrzeigersinn.
- Entnehmen und Reinigen Sie die Abdeckung mit dem Grobschmutzfilter und drehen sie anschließend im Uhrzeigersinn wieder ein.

- Wiederholen Sie die restlichen Schritte in umgekehrter Reihenfolge, um die Teile wieder einzubauen.

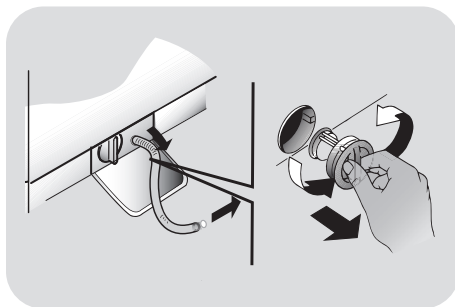

### Vorschläge für anhaltenden Nichtgebrauch

- Sollte die Maschine in einem überhitzten Raum gelagert sein, lassen Sie das gesamte Wasser aus den Schläuchen.
- Ziehen Sie alle Stecker aus der Maschine.
- Trennen Sie den Schlauch von dem Riegel und füllen Sie das gesamte Wasser in eine Schüssel.
- Sichern Sie den Schlauch wieder mit den Riegeln.



## 5. KURZANLEITUNG

Dieses Gerät verfügt über eine moderne Mengenautomatik, die automatisch die benötigte Wassermenge, den Energieverbrauch und die Waschdauer anpasst.

### Programmauswahl

- Schalten Sie Ihr Gerät ein und wählen Sie das benötigte Programm aus.
- Stellen Sie wenn nötig eine Waschtemperatur ein.

#### TROCKNEN

Wenn Sie möchten, dass das Trockenprogramm direkt nach dem Waschen automatisch beginnt, wählen Sie über die entsprechende Taste auf der Bedienblende das gewünschte Trockenprogramm aus. Es ist auch möglich, den Waschgang zunächst zu beenden und anschließend separat ein Trockenprogramm auszuwählen.

- Drücken Sie den Button **START/PAUSE** um den Waschvorgang zu starten.
- Am Ende des Waschvorgangs erscheint auf dem Display das Wort „Ende“.

Warten Sie bis die Sicherung des Bullauges aufgeht; dies kann bis zu zwei Minuten nach Beendigung des Waschvorgangs passieren.

- Schalten Sie die Waschmaschine nun aus..

Für jeden Waschtyp sehen Sie in der Tabelle die passenden Sequenzen.

### Technische Daten

#### Wasserdruck:

min 0,05 Mpa / max 0,8 Mpa

**Schleuderdrehzahl:** Siehe Typenschild.

#### Gesamtanschlußwert/Absicherung/

**Spannung:** Siehe Typenschild.

## 6. STEUERUNG UND PROGRAMME

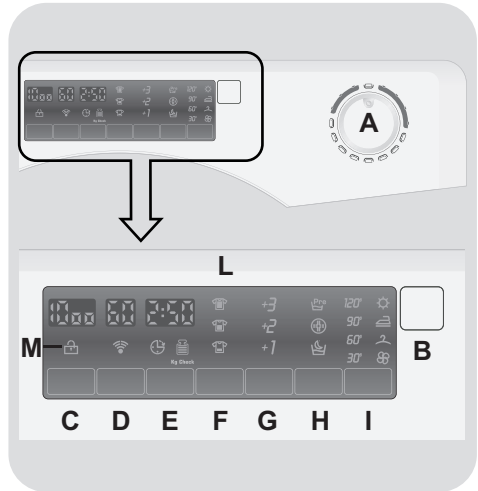

**A** Programmwahlschalter mit Position AUS (OFF)

**B** Taste START/PAUSE

**C** Taste SCHLEUDERDREHZAHLWAHL

**D** Taste WASCHEMTEMPERATURWAHL

**E** Taste STARTZEITVORWAHL

**F** Taste VERSCHMUTZUNGSGRADWAHL

**G** Taste EXTRA SPÜLEN

**H** OPTIONSTASTEN

**I** Taste TROCKENPROGRAMM

**L** Anzeigebereich

**M** Kontrolleuchte TÜRRVERRIEGELUNG

DE



### **WARNUNG:**

Berühren beim Einstecken des Geräts in keinem Fall das Display, da sich die Maschine in den ersten Sekunden kalibriert. Sollte dies dennoch passieren, nehmen Sie das Gerät vom Netz und Wiederholen Sie den Vorgang.

## **Bullauge öffnen**

Eine Sicherheitsvorrichtung verhindert, dass das Bullauge unmittelbar nach Beendigung des Waschvorganges geöffnet werden kann. Nach zwei Minuten erlischt die Kontrollleuchte "Türverriegelung" und das Bullauge kann geöffnet werden.

## **Programmwahlschalter mit Position AUS (OFF)**

Im Displaybereich werden die gewählten Programmparameter und Optionen angezeigt. Um Energie zu sparen wird die Helligkeit des Displays während des Waschvorganges und wenn längere Zeit keine Eingaben vorgenommen wurden verringert.

**Um das Gerät auszuschalten, bitte den Programmwahlschalter auf die Position AUS stellen.**

- Drücken Sie die Taste **START/PAUSE**, um das gewählte Waschprogramm zu beginnen.
- Die Position des Programmwahlschalters ändert sich während des kompletten Programmablaufs nicht.
- Um das Gerät auszuschalten, bitte den Programmwahlschalter auf die Position **AUS** stellen.

**Der Programmwahlschalter muss am Ende jedes Waschvorganges oder vor der Wahl eines neuen Waschprogramms auf die Position AUS gedreht werden.**

## **Taste START/PAUSE**

**ZUERST das Bullauge schliessen und dann die Taste START/PAUSE drücken.**

- Drücken Sie die Taste **START/PAUSE**, um das gewählte Waschprogramm zu beginnen.

**Wenn die Taste START/PAUSE gedrückt wurde, kann es einige Sekunden dauern, bevor der Waschvorgang beginnt.**

## **WÄSCHE NACHLEGEN ODER ENTNEHMEN, NACHDEM DAS PROGRAMM BEGONNEN HAT (PAUSE)**

- Die Taste **START/PAUSE** für mindestens **2 Sekunden** gedrückt halten (einige der Anzeigeleuchten sowie die Restlaufzeitanzeige beginnen zu blinken, während das Programm unterbrochen ist).
- Nach **2 Minuten** wird die Türverriegelung automatisch deaktiviert und das Bullauge kann geöffnet werden.
- Nachdem Entnehmen oder Nachlegen von Wäsche das Bullauge wieder schließen und die Taste **START/PAUSE** erneut drücken (Programm wird an der ursprünglichen Stelle fortgesetzt).

## **WASCHPROGRAMM ABBRECHEN**

- Um ein Programm zu beenden, den Programmwahlschalter auf die Position **AUS** stellen.

Die gewünschten Optionen sollten ausgewählt werden, bevor die Taste **START/PAUSE** betätigt wird.

Wird eine Option gewählt, welche nicht kompatibel mit dem ausgewählten Programm ist, wird die Optionsanzeigemehrfach kurz aufblinken und anschließend wieder erlöschen.

## Taste SCHLEUDERDREHZAHLWAHL

- Die Schleuderdrehzahl kann in jedem Programm angepasst oder sogar ganz ausgeschaltet werden.
- Nach Auswahl eines Waschprogramms wird die maximale Schleuderdrehzahl angezeigt und diese kann in Schritten nach unten korrigiert werden.

Jedem Programm ist eine max. Schleuderdrehzahl zugewiesen. Um Schäden an Textilien zu verhindern, ist diese nur nach unten abänderbar.

- Die Schleuderdrehzahl lässt sich auch während eines laufenden Waschprogramms noch jederzeit ändern.

Dieses Gerät ist mit einem automatischen Unwuchtkontrollsystem ausgestattet, dass den Schleudervorgang bei einer ungleichmäßigen Verteilung der Wäsche in der Trommel verhindert.

## Taste WASCHTEMPERATURWAHL

- Mit dieser Taste wählen Sie die gewünschte Temperatur des Waschvorgangs aus.
- Um Ihre Textilien zu schützen, ist es nicht möglich die Temperatur höher einzustellen, als das jeweilige Programm es zulässt (s. Programmtabelle).

## Taste STARTZEITVORWAHL

- Der Programmstart kann zwischen **1 Stunde** und **24 Stunden** verzögert werden.
- Um den Programmstart zu verzögern, bitte diesen Schritten folgen:
  - Stellen Sie das gewünschte Programm ein.
  - Drücken Sie die Taste **STARTZEITVORWAHL** einmal, um die Funktion zu aktivieren (es erscheint die Anzeige **h00** auf dem Display). Für eine **einstündige** Verzögerung drücken Sie die Taste erneut (im Display erscheint die Anzeige **h01**). Wiederholen Sie diesen Vorgang so oft, bis die gewünschte Verzögerung im Display erscheint. Zum Zurücksetzen der Startzeitvorwahl die Taste so oft drücken, bis im Display wieder die Anzeige **h00** erscheint.
  - Durch das Drücken der Taste **START/PAUSE** bestätigen Sie Ihre Auswahl. Der Countdown beginnt und das Programm startet automatisch.

- Die eingestellte Startzeitvorwahl kann unterbrochen werden, indem der Programmwähler auf **AUS** gestellt wird.

**Sollte es eine Unterbrechung der Stromversorgung während eines laufenden Waschvorgangs geben, werden die Einstellungen gespeichert, um das Programm bei Wiederinbetriebnahme automatisch fortzusetzen.**

## Taste VERSCHMUTZUNGSGRADWAHL

- Diese Taste erlaubt Ihnen eine Vorauswahl des Verschmutzungsgrades Ihrer Wäsche in drei verschiedenen Stufen.
- Diese Option lässt sich nur in bestimmten Programmen zuwählen (s. Programmtabelle).
- Der gewählte Verschmutzungsgrad wird über eine Kontrollleuchte angezeigt.

## Taste EXTRA SPÜLEN

- Mit dieser Optionstaste fügen Sie am Ende des Waschvorgangs zusätzliche Spülgänge ein, deren Anzahl vom jeweiligen Programm abhängig ist.
- Diese Funktion wurde für Personen mit sensibler Haut entwickelt, bei denen selbst kleinste Rückstände des Waschmittels Hautirritationen oder Allergien auslösen können.
- Zudem empfiehlt sich die Zuwahl dieser Option beim Waschen von stark verschmutzter Kinderkleidung, die eine große Menge an Waschmittel erfordert, bzw. bei sehr saugfähigen Textilien wie Handtüchern etc.

## OPTIONSTASTEN

Je nach Programm können Sie verschiedene Optionen hinzuwählen:

### - VORWÄSCHE

- Diese Option erlaubt es Ihnen bei stark verschmutzter vor dem Hauptwaschgang eine Vorwäsche durchzuführen (nur in bestimmten Programmen; s. Programmtabelle).
- Es wird empfohlen hierfür 20% der vom Waschmittelhersteller empfohlenen Waschmitteldosis im angegebenen Waschmittelfach zu verwenden.

### - HYGIENE

- Mit dieser Option ist es möglich Ihre Wäsche bei einer Waschttemperatur von 60°C zu hygienisieren.

### - NIGHT&DAY

- Diese Option reduziert alle auftretenden Waschgeräusche auf ein Minimum, indem die Geschwindigkeit der Zwischenschleudergänge auf 400 U/Min. reguliert wird, je nach Programm der

Wäscheposten nach dem letzten Spülgang komplett im sauberen Spülwasser liegenbleibt, bis der Waschvorgang durch erneute Betätigung der Optionstaste mit einem Endschleudergang beendet wird.

- Während der Spülstoppphase blinkt die entsprechende Anzeigeleuchte im Display, um den Betriebszustand anzuzeigen.
- Durch erneute Betätigung der Optionstaste wird der Waschvorgang mit einem Endschleudergang in der gewünschten Schleuderdrehzahl beendet und das Spülwasser abgepumpt.
- Diese Option eignet sich durch die elektronische, sehr geräuscharme Überwachung ideal für den nächtlichen Betrieb des Gerätes.

## Taste TROCKENPROGRAMM

- Schalten Sie das Gerät zunächst ein und wählen dann durch Drücken das gewünschte Trockenprogramm – im Display wird das ausgewählte Programm mit dem entsprechenden Symbol angezeigt.
- Um die Auswahl vor dem Start eines Trocknungsprogramms abzubrechen, drücken Sie die Taste so oft, bis die Anzeige für das Trockenprogramm wieder erlischt oder stellen Sie den Programmwahlschalter auf die Position **AUS**.
- Um ein bereits gestartetes Programm während der Trocknungsphase zu unterbrechen, halten Sie die Taste für **3 Sekunden** gedrückt, bis die Anzeige für die Abkühlphase aufleuchtet.
- Angesichts der hohen Temperatur in der Trommel, empfehlen wir, dass Sie zunächst den kompletten Trockenvorgang abwarten, bevor Sie die Programmwahlschalter auf die **AUS**-Position stellen und die Wäsche entnehmen.

## Anzegebereich

Im Displaybereich werden wichtige Informationen für den Benutzer angezeigt.

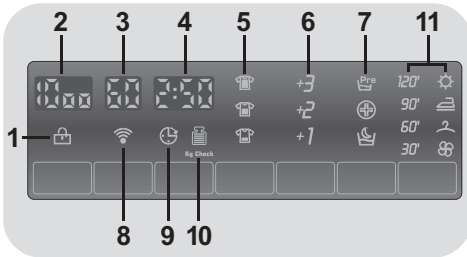

### 1) KONTROLLEUCHE TÜRVERRIEGELUNG



- Die Kontrollleuchte beginnt zu leuchten, sobald das Bullauge richtig geschlossen.

**ZUERST** das Bullauge schliessen und dann die Taste **START/PAUSE** drücken.

- Wenn die Taste **START/PAUSE** gedrückt wird blinkt die Kontrollleuchte zuerst kurz auf und leuchtet dann permanent.

**Wird die START/PAUSE Taste nicht innerhalb von 7 Sekunden nach dem Schließen des Bullauges gedrückt, muss das Programm neu gestartet werden.**

- Eine Sicherheitsvorrichtung verhindert, dass das Bullauge unmittelbar nach Beendigung des Waschvorganges geöffnet werden kann. Nach **zwei Minuten** erlischt die Kontrollleuchte **TÜRVERRIEGELUNG** und das Bullauge kann geöffnet werden. Drehen Sie am Ende des Waschvorganges den Programmwahlschalter auf die Position **AUS**.

### 2) Anzeige SCHLEUDERDREHZAHLWAHL



In der Anzeige erscheint die gewählte Schleuderdrehzahl des Programmes. Diese kann je nach Programm über die entsprechende Taste nach oben/unten geändert werden.

### 3) Anzeige WASCHEMTEMPERATUR



In der Anzeige erscheint die gewählte Waschemperatur des Programmes. Diese kann je nach Programm (s. Programmtabelle) über die entsprechende Taste nach oben/unten geändert werden.

### 4) PROGRAMMDAUER



- Sobald ein Waschprogramm ausgewählt wurde, wird automatisch die Standardprogrammlaufzeit im Display angezeigt.
- Nachdem das Programm gestartet wurde, wird die Programmlaufzeit nach einigen Minuten den jeweiligen Programmbedingungen angepasst.
- Die Mengenaomatik berechnet die Programmlaufzeit anhand diverser Parameter wie Wasserdruck, -härte, -einlauftemperatur, Raumtemperatur, Wäschart, -menge und -verschmutzung, verwendetem Waschmittel, Schwankungen in der Netzspannung und gewählten Optionen etc.
- Wenn ein durchgehendes Waschen- und Trockenprogramm ausgewählt haben, wird zunächst die reine Waschzeit und am Ende des Waschvorganges dann die Trocknungszeit im Display angezeigt.

## 5) Anzeige VERSCHMUTZUNGSGRADWAHL

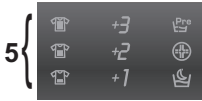

In der Anzeige erscheint der vorgewählte Verschmutzungsgrad. Dieser kann je nach Programm über die entsprechende Taste angepasst werden.

## 6) Anzeige EXTRA SPÜLEN

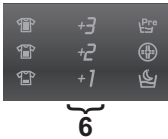

Die Anzeige zeigt die Anzahl der ausgewählten Zusatzspülgänge an. Diese können je nach Programm über die entsprechende Taste angepasst werden.

## 7) OPTIONSTASTEN

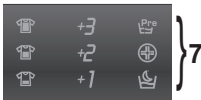

Die Anzeige zeigt die ausgewählten Zusatzoptionen an (**VORWÄSCH**, **HYGIENE** und **NIGHT&DAY**).

## 8) WiFi-Funktion (nur bestimmte Modelle)



- Bei Modellen mit WiFi-Funktion zeigt diese Anzeige die Aktivität des Signals an.
- Für weitere Informationen zum Wi-Fi System, schauen Sie in die beigelegte Anleitung zu dem Thema.

## 9) Anzeige STARTZEITVORWAHL



Diese Anzeige blinkt, wenn eine Startzeit voreingestellt wurde.

## 10) "Kg Check" - Anzeige MENGENAUTOMATIK (nur in Baumwoll- und Synthetikprogrammen)



- Während der ersten Minuten des Waschprogramm ermittelt die moderne Mengenautomatik alle Waschparameter Verbrauchswerte Dieses wird durch die Anzeige **"Kg Check"** im Display visualisiert.

- Alle Verbrauchswerte und Programmschritte werden dahingehend automatisch optimiert und angepasst:

- Benötigte Wassermenge nach Art und Menge der eingefüllten Wäsche
- Programmdauer nach Art und Menge des eingefüllten Wäsche
- Anzahl und Intensität der Spülgänge nach Art und Menge des eingesetzten Waschmittels
- Trommeldrehrhythmus nach Art und Menge der eingefüllten Wäsche
- Zusätzliche Spülgänge bei übermäßiger Schaumbildung
- Schleuderdrehzahl nach Art und Menge der eingefüllten Wäsche, um Unwuchten zu vermeiden.

## 11) ANZEIGE FÜR DAS TROCKENPROGRAMM



Im Display wird das ausgewählte Trockenprogramm angezeigt.

### Automatische Trocknungsprogramme (sensorgesteuert)

 **Extratrocken**-Programm (empfohlen für Handtücher, dicke Textilien und größere Wäscheposten).

 **Bügeltrocken**-Programm (die Wäsche bleibt nach dem Trocknen leicht feucht und ist somit ideal zum Bügeln).

 **Schränktrocken**-Programm (für Teile, die nach dem Trocknen nicht gebügelt werden müssen).

- Nach der Auswahl eines dieser Trockenprogramme läuft der Trockenvorgang automatisch bis zum Erreichen der gewünschten Restfeuchte ab.
- Nach Drücken der Taste **START/PAUSE**, wird im Display die erforderliche ungefähre Trockenzeit angegeben.

Das Gerät berechnet die Zeit bis zum Ende des ausgewählten Programms zunächst auf der Basis einer Standardbeladung. Während des Trockenvorgangs korrigiert das Gerät die Zeit je nach Menge und Art des eingefüllten Wäschepostens.

### Zeitgesteuerte Trockenprogramme

**120'**  
**90'**  
**60'**  
**30'**

Anzeige zu Auswahl von rein zeitgesteuerten Trockenprogrammen.

### Abkühlphase

 Leuchtet während der abschließenden Abkühlphase ca. in den letzten 10-20 Minuten jedes Trockenprogrammes auf.

### Nützliche Hinweise

- Das 30 Minuten Trockenprogramm wird für kleine Wäscheladungen (weniger als 1 kg Wäsche) oder zum Nachtrocknen von noch leicht feuchten Wäscheposten empfohlen.
- Das Gerät beendet das Programm automatisch, wenn der gewählte Trocknungsgrad erreicht wurde.
- Für den korrekten Betrieb des Gerätes, ist es besser, die Trocknungsphase nicht zu unterbrechen, außer wenn es dringend notwendig ist.

# Programmübersicht

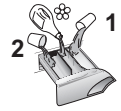

PROGRAMM		MAX. BELADUNG* (kg)					WASCHTEMPERATUR °C		WASCHMITTEL		
							Empfohlen	Maximal	2		1
14 Min	<b>Kurz 14 Min.</b> 2)	1	1,5	1,5	1,5	1,5	30°	30°	●	●	
30 Min	<b>Kurz 30 Min.</b> 2)	2	2,5	2,5	2,5	2,5	30°	30°	●	●	
44 Min	<b>Kurz 44 Min.</b> 2)	3	3,5	3,5	3,5	3,5	30°	40°	●	●	
Whites	<b>Baumwollgewebe</b> 1) 2)	6	8	9	10	11	60°	90°	●	●	(●)
Cottons	<b>Baumwolle**</b> 1) 2)	6	8	9	10	11	40°	60°	●	●	(●)
EcoMix 20°	<b>EcoMix 20°</b> 2)	6	8	9	10	11	20°	20°	●	●	
Acrylics	<b>Pflegeleicht</b> 1) 2)	3	4	4,5	5	5,5	40°	60°	●	●	(●)
	<b>Spülen</b> 2)	-	-	-	-	-	-	-	△	●	
+	<b>Abpumpen &amp; Schleudern</b> 2)	-	-	-	-	-	-	-			
Delicates	<b>Feinwäsche</b>	2	2,5	2,5	2,5	2,5	40°	40°	●	●	
Baby	<b>Baby</b> 1) 2)	4	5,5	6	6,5	7	60°	60°	●	●	
/	<b>Wolle/ Handwäsche</b>	2	2	2	2	2	30°	30°	●	●	
Acrylics	<b>Mischwäsche (Trocknen)</b>	3	4	4,5	5	5,5	-	-			
Cottons	<b>Buntwäsche (Trocknen)</b>	4	5	6	7	7	-	-			
Rapid  +  59 Min	<b>W&amp;T in nur 59 Min.</b>	1,5	1,5	1,5	1,5	1,5	30°	30°	●	●	





**Bitte beachten Sie folgende Hinweise:**

\* Die maximale Beladungskapazität (trockene Kleidung lt. Normtest) hängt von dem jeweiligen Gerätemodell ab (s. Bedienblende).

DE

Die Schleuderdrehzahl kann je nach Modell und den Angaben auf dem Wäscheetikett auch angepasst bzw. das Endschleudern komplett unterbunden werden. Die Steuerung geschieht dabei über die Taste SCHLEUDERDREHZAHLWAHL. Werden auf dem Wäscheetikett keine Angaben hierzu gemacht, kann jeweils die maximal mögliche Schleuderdrehzahl genutzt werden. Waschmittel bitte immer nach Herstellerangabe und Wasserhärte dosieren. Eine Überdosierung des verwendeten Waschmittels bzw. der Waschzusätze kann zu übermäßiger Schaumbildung führen. Erkennt das Gerät eine vermehrte Schaumbildung, beendet es ggf. automatisch den Schleudervorgang vorzeitig, die Programmaufzeit wird entsprechend verlängert und der Wasserverbrauch angepasst.

**INFORMATIONEN FÜR PRÜFLABORE (Ref. EN 50229 Standards)**

**Waschen**

Nutzen Sie das Programm\*\* mit dem maximalen Verschmutzungsgrad, der maximalen Schleuderdrehzahl und einer Temperatur von 60°C. Dieses Programm wird auch für den Test mit einer niedrigeren Temperatur empfohlen.

**Trocknen**

**Den ersten Trockenvorgang** mit der in der Spalte **A** angegebenen Füllmenge (die Ladung enthält: Kissenbezüge und Handtücher). Auswahl des Baumwoll-Programms (☞☞) schranktrocken (2).

**Den zweiten Trockenvorgang** mit der in der Spalte **B** angegebenen Füllmenge (die Ladung enthält: Leinentücher und Handtücher). Auswahl des Baumwoll-Programms (☞☞) schranktrocken (2).

- Nur bei gewählter VORWÄSCHE-Option verfügbar (Nur bei Programmen verfügbar, in denen die VORWÄSCHE-Option zuwählbar ist).

▲ (Nur für Modelle mit entsprechendem Waschmittelfach für Flüssigwaschmittel)

Wenn nur eine begrenzte Menge von Textilien mit Flecken behaftet ist, die mit einem flüssigen Vorreinigung- oder Bleichmittel behandelt werden soll, kann eine entsprechende Fleckenbehandlung mit dem Gerät durchgeführt werden. Gießen Sie das Vorreinigungs-/Bleichmittel in die Vorrichtung für Flüssigwaschmittel und setzen diese in das mit der Ziffer "2" markierte Fach der Waschmittelschublade. Wählen Sie anschließend das Programm SPÜLEN aus und starten den Vorgang. Wenn der Spülvorgang beendet ist, den Programmwähler auf die Position AUS stellen, die restliche Wäsche hinzufügen, das gewünschte Waschprogramm auswählen und starten.

Kapazität (Waschen) (kg)	A (kg)		B (kg)	
	Erstes Trocknen		Zweites Trocknen	
6	4		2	
8	5		3	
9	6		3	
10	7		3	
11	7		4	

- 1) Für die aufgeführten Programme kann über die Optionstaste VERSCHMUTZUNGSGRADWAHL die Dauer und Intensität des Waschprogramms angepasst werden.
- 2) Automatische Trockenprogramme.

## Programmauswahl

Das Gerät bietet eine Vielzahl an Programmen und Optionen, um verschiedene Textilarten in allen Verschmutzungsgraden optimal zu reinigen.

### **Kurz 14 Min. / 30 Min. / 44 Min.**

Ein kompletter Waschzyklus (Waschen, Spülen, Schleudern) für einen kleinen Wäscheposten. Dieses Programm eignet sich insbesondere für leicht verschmutzte Textilien aus Baumwolle oder Mischgeweben. Um eine Überdosierung zu vermeiden empfehlen wir nur 20% der vom Hersteller empfohlenen Waschmittelmenge zu verwenden.

### **Baumwollgewebe**

Für die gründliche Pflege von strapazierfähigen Textilien.

### **Baumwolle**

Effizientestes Waschprogramm (kombinierter Energie-/Wasserverbrauch) für die Reinigung normal verschmutzter Baumwollwäsche.

### **EcoMix 20°**

Dieses Programm ermöglicht es, bei einer Waschttemperatur von nur 20°C verschiedene Textilarten und-farben gemeinsam und besonders sparsam in einem Waschgang zu waschen. Verwendung von Waschmittel mit Kaltwaschfunktion notwendig.

### **Pflegeleicht**

Für pflegeleichte Textilien aus Baumwolle, Leinen, Synthetik oder Mischgewebe bei reduzierter Waschttemperatur bzw. Schleuderdrehzahl.

### **Spülen**

Es werden 3 Spülgänge mit Zwischenschleudern (Schleuderdrehzahl kann mit der Taste SCHLEUDERDREHZAHLOWAHL reduziert oder ganz abgestellt werden) durchgeführt.

### **Abpumpen & Schleudern**

Zum nachträglichen Schleudern. Mit der Taste SCHLEUDERDREHZAHLOWAHL kann die gewünschte Schleuderdrehzahl eingestellt werden.

### **Feinwäsche**

Lange Einweichphasen in Kombination mit sanften Trommelbewegungen und hohem Wasserstand bei verringerter

Waschttemperatur und Schleuderdrehzahl garantieren optimale Pflege für Feinwäsche.

### **Baby**

Dieses Programm mit einer Waschttemperatur von mindestens 60°C eignet sich ideal zur porentiefen und hygienischen Reinigung von Babybekleidung. Zur Erzielung von optimalen Waschergebnissen empfehlen wir die Verwendung von Pulverwaschmittel.

### **Wolle/Handwäsche**

Für die besonders schonende Reinigung aller maschinenwaschbaren Wolltextilien (s. Wäscheetikett) mit langen Programmpausen.

### **TROCKNEN**



#### **WARNUNG:**

**Dosierhilfen für Waschmittelkonzentrate oder Flüssigwaschmittel müssen vor Beginn des Trockenprogramms aus der Trommel entfernt werden.**

Die Trommel wechselt während des Trockenvorgangs die Richtung um zu verhindern, dass sie sich die Textilien verheddern und um eine gleichmäßige Trocknung zu erzielen. In den letzten 10-20 Minuten des Trockenvorgangs wird kalte Luft verwendet, um die Faltenbildung zu minimieren.

### **Mischwäsche**

Trockenprogramme mit niedriger Hitze werden für Synthetik und Mischstoffe empfohlen (bitte immer auf das Pflegeetikett des Textilherstellers achten).

### **Buntwäsche**

Trockenprogramme mit hoher Temperatur werden für Baumwoll- und Leinenstoffe empfohlen (bitte immer auf das Pflegeetikett des Textilherstellers achten).

### **W&T in nur 59 Min. (Waschen & Trocknen)**

Wenn Sie nur wenige Wäschestücke Waschen und Trocknen möchten, ist dieses Programm der ideale Zeitsparer!. Es ist für einen kleinen, leicht verschmutzten Wäscheposten für bis zu 1, 5 kg (z.B. 4 Hemden) geeignet. In diesem Programm wird die Wäsche in nur 59 Minuten gewaschen, gespült und getrocknet. Wir empfehlen die Waschmitteldosierung bei diesem Programm zu reduzieren, um Überdosierung zu vermeiden.

## 7. TROCKNEN

- Die nachfolgenden Angaben sind nur Empfehlungen und können im täglichen Betrieb unter haushaltsüblichen Bedingungen abweichen.
- Wir empfehlen bei den ersten Trockenvorgängen und bei neuen Kleidungsstücken immer zunächst eine niedrigere Trocknungszeit, als angegeben auszuwählen, um so den erforderlichen Trocknungsgrad zu ermitteln.
- Wir empfehlen Stoffe, die leicht ausfransen (z.B. Teppiche oder stark flusende Wäschestücke) nicht im Wäschetrockner zu trocknen, um Verstopfungen im Luftkanal zu vermeiden.
- Wir empfehlen die Wäsche wie folgt vorzusortieren:

- Nach Trockenpflege-Symbolen, die in den Etiketten der Kleidung vorhanden sind

- Für Trockner geeignet.
- Trocknen im Wäschetrockner bei hoher Temperatur.
- Nur bei niedriger Temperatur trocknen.
- NICHT** im Wäschetrockner trocknen.

Wenn der Stoff nicht über ein Pflegeetikett verfügt, ist er nicht für die maschinelle Trocknung geeignet.

### - Größe und Dicke

Immer wenn die Beladung die max. Beladungskapazität des Gerätes übersteigt, die Kleidung nach Dicke trennen (z.B. Handtücher von dünnen Wäschestücken).

### - Gewebeart

Baumwolle/ Leinen: Handtücher, Baumwolljersey, Bett- und Tischwäsche.

Synthetik: Blusen, Hemden, Overalls, usw. aus Polyester oder Polyamid sowie für Baumwolle/Synthetik- Mischgewebe.

- Trocknen Sie nur gut vorgeschleuderte Wäsche.
- Der Wäschetrockner kann die folgenden Arten von Trocknungen durchführen:
  - **Trockenprogramme mit niedriger Temperatur** werden für Mischgewebe empfohlen (Synthetik/Baumwolle) Synthetic-Stoffe (☼ Symbol auf dem Programmwahlschalter).
  - **Trockenprogramme mit hoher Temperatur** werden für Baumwolle, Frottee, Leinen, Hanf-Textilien usw. empfohlen (☼☼ Symbol auf dem Programmwahlschalter).

Während der Trocknungsphase beschleunigt die Trommel die Drehgeschwindigkeit, um den Wäscheposten gleichmäßiger zu verteilen und die Trocknungsleistung zu optimieren.

## Die richtige Art zu Trocknen

Die Tür des Gerätes ist mit einem Schutz versehen, um den Kontakt mit der Glastür, die während des Trockenvorgangs hohe Temperaturen erreichen kann, zu verhindern. Bei normalem Gebrauch sollte es nicht möglich sein, diesen Schutz zu entfernen.

- Öffnen Sie die Tür.
- Bitte bei der Beladung die max. Füllmengen lt. Programmtabelle beachten. Bei großen Gegenständen, (z.B. Betttüchern), sehr saugfähigen Textilien (z.B. Handtüchern oder Jeansstoffen), ist es besser die Beladung zu reduzieren.

- Schließen Sie die Tür.
- Mit dem Programmwahlschalter das passende Trockenprogramm auswählen.

- Wählen Sie eines der drei sensorgesteuerten Programme aus:

 **Extratrocken**-Programm (empfohlen für Handtücher, dicke Textilien und größere Wäscheposten).

 **Bügeltrocken**-Programm (die Wäsche bleibt nach dem Trocknen leicht feucht und ist somit ideal zum Bügeln).

 **Schrantrocken**-Programm (für Teile, die nach dem Trocknen nicht gebügelt werden müssen).

- Wenn Sie ein **zeitgesteuertes Trocknungsprogramm** auswählen möchten drücken Sie die Taste **TROCKENPROGRAMM** bis die gewünschte Programmdauer im Display erscheint.

- Stellen Sie sicher, dass der Wasserzulauf geöffnet ist.

- Stellen Sie sicher, dass der Wasserablaufschlauch korrekt positioniert ist.



**WARNUNG:**

Trocknen Sie keine Wollgegenstände oder aufgepolsterte Gegenstände (z.B. Decken, Steppanoraks etc.) und sehr empfindliche Textilien im Gerät. Wenn Kleidungsstücke noch tropfnass sind die Beladung verringern, um übermäßiges Verknittern zu vermeiden.

- Die Programmanzeige bleibt eingeschaltet, bis die Abkühlphase beginnt und entsprechende Anzeige im Display aufleuchtet.

- Wenn das Programm beendet ist, erscheint das Wort **"End"** im Display. Nach **5 Minuten** schaltet das Gerät automatisch in den Stand-by-Modus (bei bestimmten Modellen zeigt das Display dann zwei Striche im Display an).

- Warten Sie etwa **2 Minuten** nachdem das Programm beendet ist und die TÜR GESCHLOSSEN Anzeige erlischt, bis Sie die Tür öffnen.

- Schalten Sie das Gerät aus, indem Sie die Programmwahlschalter auf die Position **AUS** Position stellen.

- Öffnen Sie die Tür und entnehmen Sie die Wäsche.

- Drehen Sie den Wasserzulauf ab.

**ABBRUCH DES TROCKENPROGRAMMS**

- Um das Trockenprogramm abubrechen, drücken und halten Sie die Taste **TROCKENPROGRAMM** für etwa **3 Sekunden** gedrückt.



**WARNUNG:**

Nach dem Abbruch des Programms wird zunächst die Abkühlphase beginnen und Sie müssen für 10-20 Minuten warten, bevor Sie die Tür öffnen können.

- Drücken Sie die **START/PAUSE**-Taste.

- Der Trockenzyklus beginnt mit dem Programmwählnopf in der ausgewählten Programmposition und verbleibt auch bis zum Ende dort.

## 8. AUTOMATISCHER WASCH- UND TROCKENGANG

Bei Überschreitung der angegebenen max. Füllmengen in den Trockenprogrammen wird die Wäsche ggf. ungleichmäßig oder nicht komplett getrocknet.

### - Waschen

- Öffnen Sie die Waschmittelschublade und füllen die vom Hersteller empfohlene Dosiermenge ein.
- Wählen Sie das passende Waschprogramm laut Wäscheetikett aus und drehen den Programmwahlschalter auf das gewünschte Programm.
- Verändern Sie, wenn nötig, die Waschtemperatur.
- Wählen Sie ggf. zusätzlich gewünschte Optionen per Taste aus.
- Stellen Sie sicher, dass der Wasserzulauf geöffnet ist und der Ablaufschlauch korrekt positioniert ist.

### - Trocknen

- Wählen Sie eines der drei sensorgesteuerten Programme aus:

 **Extratrocken**-Programm (empfohlen für Handtücher, dicke Textilien und größere Wäscheposten).

 **Bügeltrocken**-Programm (die Wäsche bleibt nach dem Trocknen leicht feucht und ist somit ideal zum Bügeln).

 **Schrantrocken**-Programm (für Teile, die nach dem Trocknen nicht gebügelt werden müssen).

- Wenn Sie ein **zeitgesteuertes Trocknungsprogramm** auswählen möchten drücken Sie die Taste **TROCKENPROGRAMM** bis die gewünschte Programmdauer im Display erscheint.
- Drücken Sie die **START/PAUSE**-Taste.

- Der Programmwählnopf bleibt während des kompletten Wasch- und Trockenzyklus in derselben Position und bewegt sich nicht.
- Am Ende des Waschprogrammes erscheint im Display die verbleibende Restlaufzeit für den Trockenvorgang.
- Der Waschtrockner wird darauf den kompletten Trockenzyklus durchführen.
- Die Programmanzeige bleibt eingeschaltet, bis die Abkühlphase beginnt und die entsprechende Anzeige im Display aufleuchtet.
- Wenn das Programm beendet ist, erscheint das Wort **"End"** im Display. Nach **5 Minuten** schaltet das Gerät automatisch in den Stand-by-Modus (bei bestimmten Modellen zeigt das Display dann zwei Striche im Display an).
- Warten Sie etwa **2 Minuten** nachdem das Programm beendet ist und die **TÜR GESCHLOSSEN** Anzeige erlischt, bis Sie die Tür öffnen.
- Schalten Sie das Gerät aus, indem Sie die Programmwahlschalter auf die Position **AUS** Position stellen.
- Öffnen Sie die Tür und entnehmen Sie die Wäsche.
- Drehen Sie den Wasserzulauf ab.

### ABBRUCH DES TROCKENPROGRAMMS

- Um das Trockenprogramm abzurechnen, drücken und halten Sie die Taste **TROCKENPROGRAMM** für etwa **3 Sekunden** gedrückt.



#### **WARNUNG:**

**Nach dem Abbruch des Programms wird zunächst die Abkühlphase beginnen und Sie müssen für 10-20 Minuten warten, bevor Sie die Tür öffnen können.**

## 9. HINWEISE ZUM KUNDENDIENST UND ZUR GARANTIE

Wenn Sie der Meinung sind, Ihre Waschmaschine läuft nicht einwandfrei, nutzen Sie das "schnelle Benutzerhandbuch", in dem erklärt wird, wie einige Probleme schnell behoben werden können.

Problem	Mögliche Ursachen und praktische Lösungen
<b>Die Waschmaschine startet nicht</b>	<p>Überprüfen Sie, ob die Maschine richtig angeschlossen ist.</p> <p>Überprüfen Sie ob Strom auf dem Gerät ist.</p> <p>Überprüfen Sie, ob das Programm richtig ausgewählt wurde und ob die Maschine vorschriftsmäßig gestartet wurde.</p> <p>Vergewissern Sie sich, dass keine Sicherung durchgebrannt ist und ob die Steckdose noch funktioniert.</p> <p>Schauen Sie nach, ob das Bullauge richtig verschlossen wurde.</p>
<b>Die Waschmaschine füllt sich nicht mit Wasser</b>	<p>Schauen Sie ob der Wasserhahn offen ist.</p> <p>Stellen Sie sicher, dass der Timer richtig eingestellt wurde.</p>
<b>Die Waschmaschine lässt kein Wasser ab</b>	<p>Schauen Sie nach, ob der Filter verstopft ist.</p> <p>Vergewissern Sie sich, dass der Abtropfschlauch nicht verbogen ist.</p> <p>Schauen Sie, ob irgendwelche Gegenstände in den Filter gerutscht sind.</p>
<b>Wasserlache neben der Waschmaschine</b>	<p>Die Ursache hier für könnte bei der Dichtung liegen. Dies ist der Bereich zwischen dem Wasserhahn und dem Schlauch. In diesem Falle ziehen Sie diesen Bereich mit einer Zange enger bzw. nach.</p>
<b>Die Waschmaschinentrommel schleudert nicht</b>	<p>Dies kann zur Ursache haben, dass das Wasser nicht vollständig abgelaufen ist. Warten Sie ein paar Minuten.</p> <p>Manche Modelle verfügen über eine „NichtSchleudernFunktion“.</p> <p>Vergewissern Sie sich, dass diese nicht angeschaltet ist.</p>
<b>Laute Geräusche während des Waschvorgangs</b>	<p>Stellen Sie sicher, dass alle Transportklammern entfernt wurden.</p> <p>Vergewissern Sie sich, dass die Last gleichmäßig verteilt ist.</p>
<b>Wenn ein ERROR auf dem Display blinkt</b>	<p>Wenn die <b>Nummern 0,1,5,7</b> oder <b>8</b> erscheinen, kontaktieren Sie umgehend den Kundenservice.</p> <p>Wenn <b>Nummer 2</b> blinkt, wird kein Wasser geladen. Prüfen Sie, ob der Wasserhahn aufgedreht ist.</p> <p>Wenn <b>Nummer 3</b> blinkt, tropft die Maschine nicht richtig ab.</p> <p>Wenn <b>Nummer 4</b> blinkt, ist die Maschine zu voll beladen. Schließen Sie die Wasserzufuhr am Hahn und kontaktieren Sie den Kundenservice.</p> <p>Wenn <b>Nummer 9</b> blinkt, schalten Sie die Maschine umgehend aus und warten 10 bis 15 Sekunden, bevor Sie die Maschine erneut starten.</p>

Bei der Nutzung von phosphatfreien Waschmitteln können folgende Dinge resultieren:

- **Trüberes Abwasser:** Dieser Effekt ist bedingt durch die suspendierten Zeolithe, was jedoch keine negativen Auswirkungen auf die Wascheffizienz hat.
- **Weißer Schleier auf der Kleidung am Ende des Waschvorgangs:** Dies ist normal, da das Waschmittel nicht von der Wäsche aufgenommen wird.
- **Schaumbildung im letzten Spülgang:** Dies ist nicht zwingend ein Zeichen für ein schlechtes Spülergebnis.
- **Übermäßige Schaumbildung:** Dies tritt häufig beim Einsatz von anionischen Tensiden in Waschmitteln auf. Starten Sie in den vorgenannten Fällen keinen erneuten Waschvorgang, da dies nicht helfen wird.

Sollte das Problem weiterhin bestehen, wenden Sie sich umgehend an den Kundenservice.

Sie können sich auch für einen Serviceplan registrieren, um kostenlosen Service auch nach Ablauf der Garantie zu genießen.

**Achtung:** Der Anruf ist nicht gebührenfrei. Die Kosten werden durch eine automatische Bandansage genannt.

**Candy** empfiehlt, immer Originalersatzteile bei einer Reparatur verwenden zu lassen.

### Garantie

Die Garantiezeit des Gerätes entspricht den jeweiligen gesetzlichen Vorschriften. Nähere Angaben zu Art und Umfang der Garantiebedingungen finden Sie im Garantieheft. Bitte das Original der Kaufrechnung für die Garantieersatzansprüche aufbewahren, um diese im Bedarfsfall unserem Werkkundendienst vorzulegen. Ohne diese Nachweise können wir und unser Werkkundendienst den Anspruch nicht anerkennen.

### Registrieren Sie ihr Produkt!

Sie können Ihr Gerät unter [www.registercandy.com](http://www.registercandy.com) kostenpflichtig registrieren, um auch nach Ablauf der Garantie einen erweiterten Schutz sowie umfangreichen und schnellen Service zu genießen.

***Wir schließen die Haftung für alle evtl. Druckfehler aus.  
Kleinere Änderungen und technische Weiterentwicklungen im Detail vorbehalten.***

Merci d'avoir choisi une machine à laver **Candy**. Nous sommes certains qu'elle vous donnera entière satisfaction et prendra soin de votre linge, même délicat, jour après jour.

Vous pouvez enregistrer votre produit sur **www.registercandy.com** pour accéder plus rapidement à des services supplémentaires réservés à nos clients les plus fidèles.

Lisez attentivement ce manuel pour une utilisation de votre produit en toute sécurité et bénéficier de conseils pratiques pour l'entretenir efficacement.



Nous vous recommandons de toujours garder ce manuel à portée de main et dans de bonnes conditions afin qu'il puisse également servir aux éventuels futurs propriétaires.

Cette machine est livrée avec un certificat de garantie qui permet de contacter gratuitement l'assistance technique. Veuillez garder votre ticket d'achat et le mettre dans un endroit sûr en cas de besoin.

Chaque produit est identifié par un code à 16 caractères unique également appelé « numéro de série », imprimé sur l'étiquette apposée sur l'appareil ou dans l'enveloppe du document se trouvant à l'intérieur du produit.

Ce code est nécessaire pour inscrire le produit ou bien pour prendre contact avec notre service clientèle **Candy**.

## Règles environnementales



Cet appareil est commercialisé en accord avec la directive européenne 2012/19/EU sur les déchets des équipements électriques et électroniques (DEEE).

Les déchets des équipements électriques et électroniques (DEEE) contiennent des substances polluantes (ce qui peut entraîner des conséquences négatives pour l'environnement) et des composants de base (qui peuvent être réutilisés). Il est important de traiter ce type de déchets de manière appropriée afin de pouvoir éliminer correctement tous les polluants et de recycler les matériaux. Les particuliers peuvent jouer un rôle important en veillant à ce que les DEEE ne deviennent pas un problème environnemental. Il est essentiel de suivre quelques règles simples:

- Les DEEE ne doivent pas être traités comme les déchets ménagers;
- Les DEEE doivent être remis aux points de collecte enregistrés. Dans de nombreux pays, la collecte des produits gros électroménagers peut être effectuée à domicile.

Dans de nombreux pays, lorsque vous achetez un nouvel appareil, l'ancien peut être retourné au détaillant qui doit collecter gratuitement sur la base un contre un. L'équipement repris doit être équivalent ou bien avoir les mêmes fonctions que le produit acquis.

## Index

1. **RÈGLES GÉNÉRALES DE SÉCURITÉ**
2. **INSTALLATION**
3. **CONSEILS PRATIQUES**
4. **ENTRETIEN ET NETTOYAGE**
5. **GUIDE D'UTILISATION RAPIDE**
6. **CONTRÔLES ET PROGRAMMES**
7. **CYCLE DE SECHAGE**
8. **CYCLE AUTOMATIQUE LAVAGE + SECHAGE**
9. **SERVICE CLIENT ET GARANTIE**



# 1. RÈGLES GÉNÉRALES DE SÉCURITÉ

● Le produit est conçu pour être utilisé dans un foyer domestique, comme:

- Le coin cuisine dans des magasins ou des lieux de travail,
- Employés et clients dans un hôtel, un motel ou résidence de ce type,
- Dans des bed and breakfast,
- Service de stock ou similaire, mais pas pour de la vente au détail.

La durée de vie de l'appareil peut être réduite ou la garantie du fabricant annulée si l'appareil n'est pas utilisée correctement. Tout dommage ou perte résultant d'un usage qui n'est pas conforme à un usage domestique (même s'ils sont situés dans un environnement domestique ou un ménage) ne sera pas acceptée par le fabricant dans toute la mesure permise par la loi.

● Cet appareil peut être utilisé par des enfants âgés de 8 ans et plus, ou des personnes présentant un handicap physique, moteur ou mental, et manquant de connaissance sur l'utilisation de l'appareil, si elles sont sous la surveillance d'une personne, donnant

des instructions pour une utilisation en toute sécurité de l'appareil.

Les enfants ne doivent pas jouer avec l'appareil.

Le nettoyage et l'entretien de l'appareil ne doit pas être fait par des enfants sans surveillance d'un adulte.

● Les enfants doivent être surveillés pour être sûr qu'ils ne jouent pas avec l'appareil.

● Les enfants de moins de 3 ans doivent être tenus à l'écart ou bien être sous surveillance de manière continue.

● Si le cordon d'alimentation électrique est endommagé, il doit être remplacé par le fabricant, son agent de service ou un technicien qualifié afin d'éviter tout danger.

● N'utilisez que les colliers fournis avec l'appareil pour la connexion de l'alimentation en eau.

● La pression hydraulique doit être comprise d'un minimum de 0,05 MPa à un maximum de 0,8 MPa.

● Assurez-vous qu'aucun tapis n'obstrue la base de la machine et les ventilations.

● La mise OFF est obtenue en positionnant le sélecteur en position verticale, tout autre positionnement met la machine

FR

en fonction (uniquement pour les modèles équipés d'un sélecteur).

- La phase finale du cycle d'un lave-linge séchant se fait sans chaleur (phase de refroidissement) afin de s'assurer que les articles sont laissés à une température ne les endommageant pas.



**ATTENTION:**

**N'arrêtez jamais un lave-linge séchant avant la fin du cycle de séchage; à moins que tous les articles ne soient retirés et étendus immédiatement de manière à ce que la chaleur se dissipe rapidement.**

- L'appareil ne doit pas être utilisé si des produits chimiques ont été utilisés pour le nettoyage.
- Ne séchez pas d'articles n'ayant pas été lavés préalablement.
- Les articles ayant été souillés par des substances telles que: de l'huile de cuisson, de l'acétone, de l'alcool, de l'essence, du kérosène, du détachant, de la térébenthine, de la cire et du décapant pour cire doivent être lavés à l'eau chaude avec une quantité supplémentaire de détergent avant d'être séchés dans le lave-linge séchant.
- Les articles à base de caoutchouc, latex, textiles imperméables, articles doublés de caoutchouc ou des oreillers fabriqués avec du caoutchouc ne doivent pas être séchés dans la machine.
- Les assouplissants ou les produits similaires doivent être utilisés comme spécifié dans leurs instructions.
- Les textiles touchés par du pétrole ou de l'huile peuvent s'enflammer spontanément, surtout lorsqu'ils sont exposés à des sources de chaleur telles qu'un lave-linge. Si la chaleur ne peut pas se dissiper, les articles peuvent alors devenir chauds et s'enflammer.
- Le positionnement de l'appareil doit permettre un accès facile à la prise de courant après installation.
- L'appareil ne doit pas être installé derrière une porte fermée, une porte coulissante ou une porte avec une charnière positionnée sur le côté opposé à celle de la machine, de telle façon que l'ouverture de la porte de l'appareil puisse être limitée.
- Capacité de chargement maximale de vêtements secs selon le modèle utilisé (voir le bandeau de commande).

- S'il est inévitable que les tissus contiennent de l'huile végétale ou de l'huile de cuisson ou bien qu'ils ont été contaminés par des produits de type « soins capillaires », ils doivent d'abord être lavés à l'eau chaude avec du détergent avant d'être placés dans un lave-linge séchant; cela va permettre de réduire le risque mais pas de l'éliminer complètement.
- Retirez tous les objets des poches tels que les briquets et les allumettes.
- Consulter le site web du fabricant pour plus d'informations.
- Assurez-vous qu'il n'y a pas d'eau dans le tambour avant d'ouvrir le hublot.
- Ne tirez pas sur le cordon d'alimentation pour débrancher l'appareil.
- N'exposez pas la machine à la pluie, au soleil ou aux intempéries.
- Lors d'un déplacement, ne soulevez pas la machine à laver par les boutons ou par le tiroir à détergent, ne jamais faire reposer l'appareil sur le hublot. Nous recommandons d'être 2 personnes pour soulever la machine.

FR

### Consignes de sécurité

- Eteignez la machine avant nettoyage: débranchez l'appareil et fermez l'arrivée d'eau.
- Assurez-vous que le système électrique est raccordé à la terre.
- Merci de ne pas utiliser des convertisseurs, des prises multiples ou des rallonges.

- En cas de panne ou de dysfonctionnement: éteindre la machine, fermer le robinet d'eau et ne pas toucher la machine. Appelez immédiatement le service client et n'utilisez que des pièces de rechange d'origine. Le non-respect de ces consignes peut compromettre la sécurité de l'appareil.

 **ATTENTION:**  
l'eau peut atteindre des températures très élevées pendant le lavage.

- Ⓒ Le produit a été conçu et fabriqué en avec les directives Européenne suivantes:
  - 2006/95/EC (LVD);
  - 2004/108/EC (EMC);
  - 2009/125/EC (ErP);
  - 2011/65/EU (RoHS);

## 2. INSTALLATION

- Coupez avec précaution le cordon en faisant attention à ne rien endommager.
- Dévissez les **2** ou **4** vis (**A**) sur le dos de l'appareil et retirez les **2** ou **4** cales (**B**) comme illustré sur la **figure 1**.
- Fermez les **2** ou **4** trous en utilisant les connecteurs inclus dans l'enveloppe ou se trouve la notice.
- Si la machine à laver est **intégrée**, après avoir coupé les sangles de serrage, dévisser les **3** ou **4** vis (**A**) et retirer **3** ou **4** cales (**B**).
- Dans certains modèles, **une** ou **plusieurs** cales vont tomber à l'intérieur de la machine: inclinez la machine à laver avant de les enlever. Bouchez les trous à l'aide des fiches trouvées dans l'enveloppe.

 **ATTENTION:**  
maintenez les matériaux d'emballage hors de portée des enfants.

- Placez la feuille sous la machine comme présenté sur le **schéma numéro 2** (selon le modèle, figure **A**, **B** ou **C**).

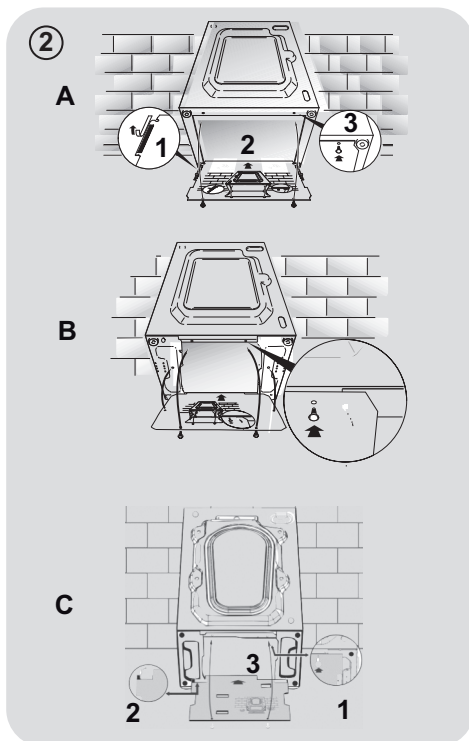
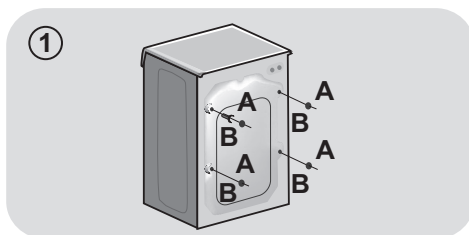

## Raccordement à l'eau

- Raccorder le tuyau d'eau au robinet, en utilisant seulement le tuyau de vidange fourni avec la machine à laver (fig. 3).

### NE PAS OUVRIR LE ROBINET.

- Certains modèles peuvent inclure une ou plusieurs des caractéristiques suivantes:
- **CHAUD ET FROID (fig. 4):** conduites d'eau avec connexion eau chaude et eau froide pour réaliser des économies d'énergie. Connectez le tuyau gris au robinet d'eau froide \* et le rouge au robinet d'eau chaude. L'appareil peut être connecté au robinet d'eau froide: dans ce cas, certains programmes peuvent démarrer quelques minutes plus tard..

- **AQUASTOP (fig. 5):** un dispositif situé sur le tube d'alimentation qui arrête le débit d'eau si le tube se détériore; dans ce cas, une marque rouge apparaît dans la fenêtre "A" et le tube doit être remplacé. Pour dévisser l'écrou, appuyez sur le sens unique dispositif de verrouillage "B".

- **AQUAPROTECT-TUBE D'ALIMENTATION AVEC PROTECTION (fig. 6):** si de l'eau fuit à partir du tuyau "A", la gaine de confinement transparent "B" va contenir de l'eau pour permettre le cycle de lavage de se terminer. À la fin du cycle, contactez le service à la clientèle pour remplacer le tuyau d'alimentation.

## Positionnement

- Au niveau du mur, faites attention à ce que le tuyau ne soit pas plié ou écrasé. Connectez-le de préférence à une évacuation murale d'au moins 50 cm de haut avec un diamètre plus grand que le tuyau de la machine à laver (fig. 7).

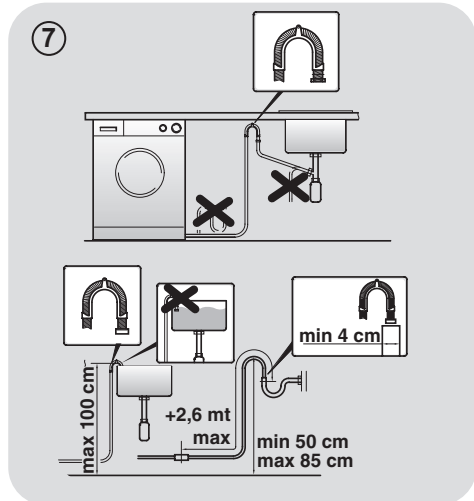
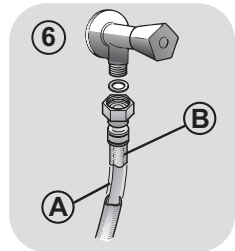
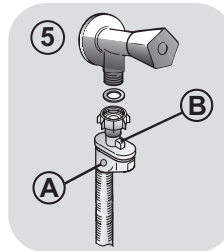
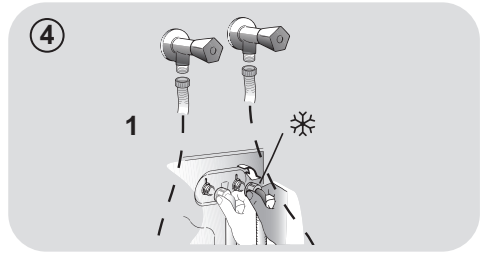
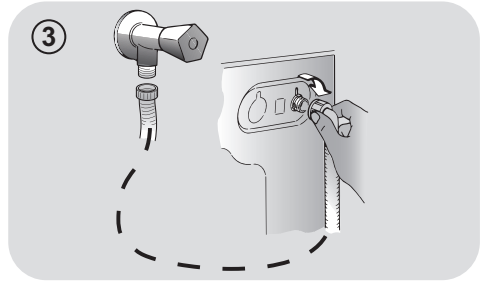

FR

- Utilisez les pieds comme en **figure 8** pour régler la hauteur de l'appareil:
  - a. Tournez dans le sens horaire pour libérer la vis;
  - b. Faire pivoter le pied pour élever ou abaisser jusqu'à ce qu'elle adhère au sol;
  - c. Verrouillez le pied en revissant l'écrou dans le sens inverse des aiguilles d'une montre et le faire adhérer au fond de la machine.
- Branchez l'appareil.



**ATTENTION:**  
contactez l'assistance technique si le cordon d'alimentation doit être changé.

## Tiroir à détergent

Le tiroir est divisé en 3 compartiments comme illustré en **figure 9**:

- **compartiment « 1 »**: pour la lessive destinée au pré-lavage;
- **compartiment « 2 »**: des additifs spéciaux: adoucisseurs, parfums, etc... ;



**ATTENTION:**  
utilisez uniquement des produits liquides; la machine est programmée pour doser les additifs à chaque cycle durant le dernier rinçage.

- **compartiment « 2 »** sert pour la lessive destinée au lavage..

Un récipient pour détergent liquide est également inclus dans certains modèles (**fig. 10**). Pour l'utiliser, placez-le dans le **compartiment "2"**. Grâce à ce système, la lessive s'écoulera dans le tambour seulement au bon moment.



**ATTENTION:**  
Certains détergents sont difficiles à enlever. Dans ce cas, nous vous recommandons d'utiliser le doseur spécifique pour être placé dans le tambour (par exemple dans la figure 11).

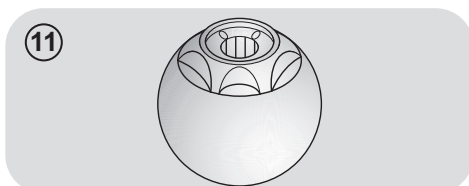
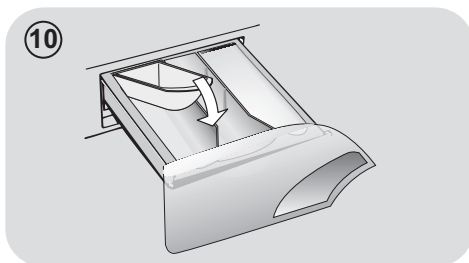
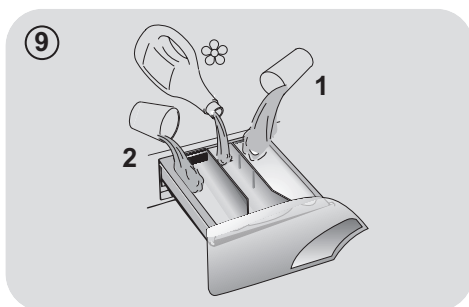
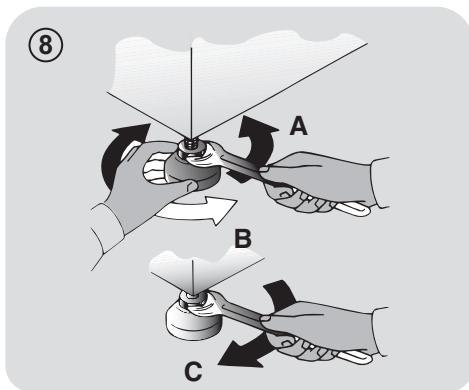

### 3. CONSEILS PRATIQUES

#### Conseils de chargement

**ATTENTION : Lorsque vous triez le linge, assurez-vous :**

- avoir éliminé objets métalliques tels que barrettes, épingles, pièces de monnaie;
- avoir boutonné les taies d'oreiller, fermez les fermetures éclair, accrochez les œillets et crochets, nouez les ceintures et les cordes des peignoirs de bain;
- avoir enlevé les crochets de rideaux;
- avoir lu attentivement les étiquettes d'entretien;
- d'avoir enlevé les tâches tenaces pendant le tri du linge à l'aide d'un détergent ou d'un détachant spécial.

- Lors du lavage des tapis, des couvertures ou des vêtements lourds, nous vous recommandons d'éviter l'essorage.
- Pour laver la laine, veuillez vous assurer que l'article peut être lavé en machine (veuillez vous reporter à l'étiquette de l'article).

#### Suggestions d'utilisation

Utilisez votre appareil dans le respect de l'environnement tout en réalisant des économies d'énergie.

#### Maximisez le volume de chargement

- Utilisez la capacité maximale de chargement de votre appareil. Economisez jusqu'à 50% d'énergie en lavant une charge complète au lieu de 2 demi-charges.

#### Avez-vous besoin d'effectuer un pré-lavage?

- Pour le linge très sale seulement! Economisez du temps, de l'eau et de l'énergie jusqu'à 15% en ne sélectionnant pas le pré-lavage pour un linge normalement sale.

#### Un lavage chaud est-il nécessaire?

- Eliminer les taches avec un détachant ou faire tremper les taches dans l'eau avant de la laver réduit la nécessité d'un programme de lavage à chaud. Economisez jusqu'à 50% d'énergie en utilisant un programme de lavage à 60°C.

#### Avant d'utiliser un programme de séchage...

- Economisez de l'énergie et du temps en sélectionnant une vitesse d'essorage élevée et ainsi réduire l'eau résiduelle contenue dans les textiles avant un programme de séchage.

Voici un **mini guide** avec des conseils et des recommandations **sur l'utilisation des détergents aux différentes températures**. Dans tous les cas, toujours lire les instructions sur le détergent à utiliser et les doses recommandées.

**Lorsque vous lavez des blancs très sales, nous vous recommandons d'utiliser le programme coton à 60°C** ou au-dessus et d'utiliser une lessive en poudre contenant des agents blanchissants.

**Pour les lavages entre 40°C et 60°C**, le type de détergent utilisé doit être adapté au type de tissu et au degré de salissure. Poudres normales sont adaptés pour des "blancs" à forte salissures, alors que les détergents liquides ou "protection des couleurs" sont adaptés pour les tissus colorés avec des niveaux faibles de salissures.

**Pour le lavage à des températures inférieures à 40°C**, nous recommandons l'utilisation de détergents ou de détergents liquides spécifiquement étiquetés comme approprié pour lavage de basse température.

**Pour lavage de la laine ou de la soie**, utilisez uniquement des produits de lavage spécialement formulés pour ces tissus.

## 4. ENTRETIEN ET NETTOYAGE

Pour nettoyer l'extérieur de la machine, utilisez un chiffon humide en évitant les produits abrasifs, alcool et/ou solvants. La machine ne requiert pas de soins particuliers pour un lavage ordinaire ; pensez à nettoyer régulièrement le tiroir à produits et le filtre. Quelques conseils pour déplacer la machine ou pour la préparer à une longue période d'inactivité sont donnés ci-dessous.

### Nettoyage des bacs

- Nous recommandons de nettoyer les bacs pour éviter l'accumulation de produit.
- Il suffit de tirer légèrement sur le tiroir pour l'extraire, nettoyer le tiroir sous un jet d'eau et remettre le tiroir.

### Nettoyage filtre

- Le nettoyage mensuel du filtre est conseillé. Ce filtre peut retenir les résidus plus gros qui pourraient bloquer le tuyau d'évacuation (pièces de monnaie, boutons...).
- Disponible sur certains modèles uniquement: sortez le tuyau, ôtez le bouchon et videz l'eau dans un récipient.
- Avant de dévisser le filtre, nous vous recommandons de disposer un chiffon absorbant sur le sol afin de garder le sol sec.
- Tournez le filtre dans le sens antihoraire jusqu'à la limite en position verticale.
- Retirez et nettoyez le filtre; lorsque vous avez terminé, repositionnez le filtre en tournant dans le sens horaire.
- Répétez les étapes précédentes dans l'ordre inverse pour remonter les pièces.

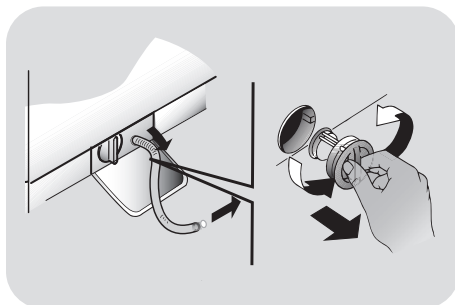

### Suggestions lors d'un déménagement ou une absence prolongée

- Si la machine doit être stockée dans une pièce non chauffée pendant une longue période, vidangez toute l'eau avant votre départ.
- Débranchez la machine à laver.
- Enlevez la bague sur le tuyau et le plier vers le bas afin de vider le reste d'eau.
- Fixez le tuyau de vidange à l'aide de l'attache lorsque vous avez terminé.



## 5. GUIDE D'UTILISATION RAPIDE

Cette machine adapte automatiquement le niveau de l'eau en fonction du type et de la quantité de linge. Ce système permet de diminuer la consommation d'énergie et réduit nettement les temps de lavage.

### Sélection du programme

- Mettez le lave-linge en fonction et sélectionnez le programme souhaité.
- Ajustez la température de lavage si besoin et sélectionnez les options nécessaires.

### SECHAGE

Si vous désirez que le cycle de séchage commence automatiquement à l'issue du lavage, sélectionnez le programme désiré à l'aide du bouton **SELECTION DU SECHAGE**.

Sinon, il est possible de terminer le lavage et ensuite de sélectionner le programme de séchage.

- Pressez le bouton **DEBUT/PAUSE** pour commencer le cycle de lavage.
- Le message "End" apparaîtra sur l'écran ou la LED correspondante s'allume à la fin du programme.

Attendez environ deux minutes que le verrou de porte se désactive. Le témoin « Porte sécurisée » s'éteint.

- Mettez la machine à l'arrêt.

Pour tout type de lavage, voir le tableau des programmes et suivez la séquence de fonctionnement comme indiqué.

### Caractéristiques techniques

**Pression de l'eau:** min 0,05 Mpa / max 0,8 Mpa

**Essorage (Tours par minute):**  
voir la plaque signalétique.

**Puissance / Ampérage / Tension d'alimentation:**  
voir la plaque signalétique.

## 6. CONTRÔLES ET PROGRAMMES

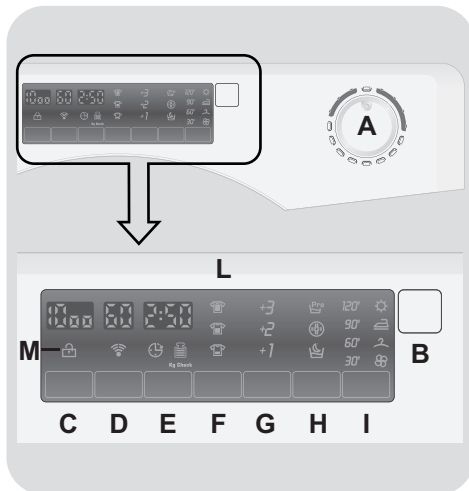

FR

- A Sélecteur de programmes avec position OFF**
- B Touche DEBUT/PAUSE**
- C Touche SELECTION ESSORAGE**
- D Touche SELECTION TEMPERATURE**
- E Touche DEPART DIFFERE**
- F Touche DEGRE DE SALISSURE**
- G Touche EXTRA RINÇAGE**
- H Touche OPTIONS**
- I Touche SELECTION DU SECHAGE**
- L Afficheur Digital**
- M Indicateur de PORTE SECURISEE**



### ATTENTION:

Ne touchez pas l'écran lors du branchement de la machine car elle étalonne le système durant les premières secondes. Ceci pourrait engendrer un mauvais fonctionnement. Si tel est le cas, veuillez débrancher puis brancher de nouveau la machine.

## Ouverture de la porte

Un dispositif de sécurité empêche d'ouvrir la porte immédiatement après la fin du cycle.

Il faut attendre 2 minutes après que celui-ci soit terminé et attendre que l'indicateur lumineux s'éteigne pour pouvoir ouvrir la porte.

## Sélecteur de programmes avec position OFF

Lorsque le sélecteur de programme est activé, l'affichage s'allume pour visualiser les réglages de chacun des programmes. Pour des raisons d'économie d'énergie, à la fin du cycle ou lors d'une période d'inactivité, le niveau de contraste de l'afficheur diminue.

**N.B.:** Pour éteindre la machine, il faut positionner le sélecteur sur la position OFF.

- Pressez la touche **DEBUT/PAUSE** pour démarrer le cycle sélectionné.
- Une fois le programme sélectionné, le sélecteur de programmes reste positionné sur le programme sélectionné jusqu'à la fin du cycle.
- Positionnez le sélecteur sur **OFF** pour éteindre la machine.

Le sélecteur de programmes doit être positionné sur OFF à l'issue de chaque cycle ou avant le début du cycle suivant pour sélectionner un nouveau programme.

## Touche DEBUT/PAUSE

Fermez la porte avant d'appuyer sur la touche DEBUT/PAUSE.

- Appuyez sur cette touche pour démarrer le programme sélectionné.

Lorsque la touche DEBUT/PAUSE a été enfoncée, le démarrage du cycle peut prendre quelques secondes.

## AJOUTEZ OU SUPPRIMEZ DES ARTICLES LORSQUE LE PROGRAMME A DEJA COMMENCE (PAUSE)

- Maintenez enfoncée la touche **DEBUT/PAUSE** pendant environ **deux secondes** (lorsque l'affichage clignote, ceci indique que le cycle a été mis en pause).
- Attendez **2 minutes** pour que la porte se déverrouille.
- Une fois vos articles ajoutés ou retirés, fermez la porte et appuyez de nouveau sur le bouton **DEBUT/PAUSE** (le programme reprend là où il s'est arrêté).

## ANNULATION DU PROGRAMME

- Pour annuler le programme, positionnez le sélecteur sur **OFF**.

Les Options de lavage doivent être choisies avant d'appuyer sur la touche DEBUT/PAUSE.

Si une option sélectionnée n'est pas compatible avec le programme désiré, l'indicateur clignote dans un premier temps avant de s'éteindre.

## Touche SELECTION ESSORAGE

- En appuyant sur cette touche, il est possible de réduire la vitesse d'essorage voir d'annuler totalement l'essorage.
- Vous pouvez ré-activer l'essorage en pressant de nouveau le bouton jusqu'à atteindre la vitesse désirée.

Pour éviter d'endommager les textiles, il n'est pas possible d'augmenter la vitesse d'essorage au delà de celle adaptée automatiquement lors de la sélection du programme.

- Il est possible d'augmenter la vitesse d'essorage sans pause.

La machine est équipée d'un dispositif électronique qui empêche l'essorage si la charge est déséquilibrée. Ceci a pour but de réduire le bruit et les vibrations et prolonge la durée de vie de votre appareil.

## Touche SELECTION TEMPERATURE

- Ce bouton permet de modifier la température des cycles de lavage.
- Il n'est pas possible d'élever la température au-dessus de la valeur maximale autorisée pour chaque programme, de manière à préserver les textiles.

## Touche DEPART DIFFERE

- Cette touche vous permet de différé le départ du cycle choisi jusqu'à 24h.

- Voici comment retarder le départ du cycle:

- Sélectionnez le programme.
- Appuyez sur la touche **DÉPART DIFFÉRÉ** pour activer la fonction puis appuyez de nouveau pour définir un délai de **1 heure**. Chaque pression supplémentaire retarde **d'une heure** jusqu'à **24h**. Au delà, le retardateur se réinitialise.
- Validez en appuyant sur la touche **DEBUT/PAUSE** (La lumière à l'écran commence à clignoter). Le programme débutera à l'issue du compte à rebours.

- Il est possible d'annuler le départ différé en positionnant le sélecteur de programme sur **OFF**.

*Si une coupure d'alimentation intervient lorsque la machine est en marche, la mémoire restaure automatiquement le programme sélectionné lorsque l'alimentation revient et reprend là il s'est arrêté.*

## Touche DEGRE DE SALISSURE

- En sélectionnant ce bouton, vous pouvez choisir entre trois niveaux d'intensité de lavage, en fonction de la salissure des textiles (cette fonction ne peut être utilisée qu'avec certains programmes, comme indiqué dans le tableau récapitulatif des programmes).

- Une fois le programme sélectionné, le voyant affichera automatiquement le degré de salissure lié au programme.

- Appuyez sur le bouton pour faire varier le degré de salissure.

## Touche EXTRA RINÇAGE

- Ce bouton vous permet d'ajouter des rinçages à la fin du cycle de lavage. Le nombre maximum de rinçages supplémentaires varie en fonction du programme sélectionné.
- Cette fonction a été spécialement étudiée pour les personnes à la peau délicate et sensible et permet d'éliminer au mieux les traces de détergent qui peuvent causer des irritations ou des allergies.
- Il est également conseillé d'utiliser cette fonction pour les articles à destination des enfants et dans le cas de textiles très sales, pour lesquels il est nécessaire d'utiliser plus de détergent, ou dans le cas d'articles en tissu éponge dont les fibres ont la plupart du temps tendance à conserver le détergent dans les fibres.

## Touche OPTIONS

Vous pouvez choisir entre trois options:

### - PRELAVAGE

- Cette option vous permet d'effectuer un prélavage et il est particulièrement utile pour les charges très sales (cette fonction ne peut être utilisée qu'avec certains programmes, comme indiqué dans le tableau récapitulatif des programmes).
- Nous vous recommandons de n'utiliser que 20% des quantités recommandées sur l'emballage du détergent.

### - HYGIENE

- Avec cette option, il est possible « d'hygiéniser » les textiles, la température de lavage peut alors atteindre 60°C.

### - NUIT CALME

- Cette option réduit la vitesse d'essorage intermédiaire de 400 tours par minute et

augmente, lorsque c'est possible, le niveau de l'eau lors du rinçage pour conserver le linge immergé après le rinçage final afin d'étendre les fibres.

- Lors de cette phase ou le linge est immergé dans le tambour, le voyant clignote pour montrer que la machine est en attente.
- Désactivez alors l'option pour terminer le cycle avec un essorage et une phase de vidange.
- Grâce au contrôle électronique, l'eau est vidangée en silence ce qui rend cette option très utile pour une utilisation nocturne.

## Touche SELECTION DU SECHAGE

- Appuyez sur la touche pour sélectionner le programme de séchage requis : un témoin s'allume alors pour montrer le résultat de séchage sélectionné à chaque pression sur le bouton (le sélecteur ne doit pas être en position verticale).
- Pour annuler la sélection avant le départ du cycle, appuyez de nouveau sur la touche de sélection autant de fois que nécessaire ou bien positionnez le sélecteur de programme sur **OFF**.
- Pour annuler le cycle durant la phase de séchage, maintenez la touche enfoncée pendant environ **3 secondes** jusqu'à ce que l'indicateur de refroidissement s'allume.
- Compte-tenu de la température élevée à l'intérieur du tambour, nous vous recommandons de laisser l'appareil terminer la phase de refroidissement avant d'éteindre la machine et de retirer le linge.

## Afficheur DIGITAL

L'affichage Digital vous permet de visualiser en permanence l'état de la machine.

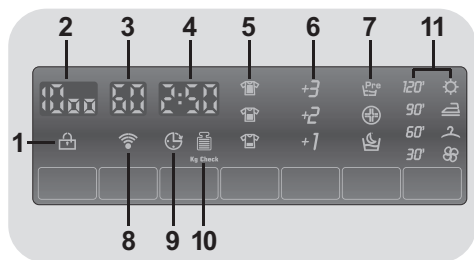

### 1) PORTE SECURISEE



- L'icône indique que la porte est verrouillée.

**Fermez la porte avant d'appuyer sur la touche DEBUT/PAUSE.**

- Lorsque la touche **DEBUT/PAUSE** est pressé sur la machine avec la porte fermée, l'icône clignote temporairement puis s'allume.

**Si la porte n'est pas bien fermée, la lumière continue à clignoter pendant environ 7 secondes, ce après quoi la commande de démarrage sera supprimée automatiquement. Dans ce cas, fermez la porte de manière correcte puis appuyez de nouveau sur la touche DEBUT/PAUSE.**

- Un dispositif de sécurité empêche l'ouverture immédiatement après la fin du cycle. Il faut attendre **2 minutes** à l'issue du cycle de lavage avant d'ouvrir la porte. A la fin du cycle, tournez le sélecteur de programmes sur **OFF**.

### 2) VITESSE D'ESSORAGE



Vous pouvez voir la vitesse d'essorage liée au programme sélectionné, vitesse qui peut être modifiée ou supprimée à l'aide de la touche correspondant.

### 3) TEMPERATURE DE LAVAGE



Vous pouvez voir la température de lavage correspondante au programme sélectionné, température qui peut être modifiée à l'aide de la touche correspondant.

### 4) DUREE DU CYCLE



- Lorsqu'un programme est sélectionné, la durée du cycle est automatiquement affichée sur l'écran. Elle peut varier en fonction des options choisies.
- Une fois le programme démarré, l'écran affiche le temps restant jusqu'à la fin de ce dernier.
- L'appareil calcule le temps restant sur la base d'une charge "standard". La machine corrige le temps restant une fois le poids et la composition de la charge détectés.
- Si le programme automatique lavage + séchage est sélectionné, le temps de séchage restant s'affichera alors sur l'écran.

FR

## 5) DEGRE DE SALISSURE

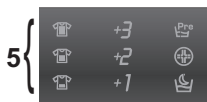

- Une fois que le programme a été sélectionné, le voyant affiche automatiquement le degré de salissure associé à ce programme.
- Sélectionnez alors, si vous le souhaitez, un degré de salissure différent.

## 6) EXTRA RINÇAGE



Les icônes indiquent les rinçages supplémentaires qui peuvent être sélectionnés par la touche correspondante.

## 7) OPTIONS

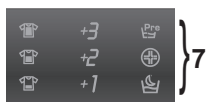

Les icônes indiquent les options qui peuvent être sélectionnées par la touche correspondante (**PRELAVAGE, HYGIENE, NUIT CALME**).

## 8) Wi-Fi (sur certains modèles uniquement)



- Sur les modèles munis du Wifi, l'icône indique que le Wifi est en fonction.
- Pour toute autre information sur le système Wifi, reportez-vous au manuel spécifique des modèles concernés.

## 9) DEPART DIFFERE



L'icône clignote lorsque le départ différé a été sélectionné.

## 10) Kg Check (fonction active sur les programmes Coton et Synthétique)



- Pendant les premières minutes du cycle, l'indication "**Kg Check**" reste allumé le temps pour le capteur intelligent de peser le linge et d'ajuster le temps du cycle, la quantité d'eau et la consommation d'électricité en conséquence.

- A chaque phase de lavage, la fonction "**Kg Check**" permet de contrôler les informations sur la charge dans le tambour et dans les premières minutes du cycle:

- ajuste la quantité d'eau nécessaire;
- détermine la durée du cycle de lavage;
- contrôle du rinçage en fonction du type de textile qui doit être lavé;
- ajuste le rythme de la rotation du tambour en fonction du type de textile;
- reconnaît la présence de mousse, augmentant la quantité d'eau au rinçage au besoin;
- ajuste la vitesse d'essorage en fonction de la charge, évitant ainsi tout déséquilibre.

## 11) INDICATIONS DES PROGRAMMES DE SECHAGE



11

Les icônes indiquent le type de séchage.

### Programmes de séchage automatiques

 **Extra sec** (recommandé pour les serviettes, peignoirs et les charges volumineuses).

 **Prêt à repasser**

 **Prêt à ranger** (pour les articles n'ayant pas besoin d'être repassés).

- En sélectionnant l'un de ces programmes automatiques, le lave-linge séchant calcule le temps nécessaire, en fonction de la charge et du résultat de séchage souhaité.
- Après avoir pressé la touche **DEPART/PAUSE**, l'écran indiquera le temps restant.

L'appareil calcule le temps restant du programme sélectionné sur la base d'une charge standard, elle ajuste ensuite pendant le cycle le temps nécessaire en fonction de la charge et du taux d'humidité qu'elle détecte.

### Programmes de séchage minutés

**120'**  
**90'**  
**60'**  
**30'**

Ils peuvent être utilisés pour sélectionner des programmes minutés.

### Phase de refroidissement

 L'icône s'allume durant la phase de refroidissement, dans les dernières 10/20 minutes de chaque cycle de séchage.

### Conseils utiles

- Le programme de séchage de 30 minutes est recommandé pour les petites charges (moins de 1 kg) ou des charges légèrement humides.
- Votre lave-linge séchant arrête automatiquement le cycle lorsque le niveau de séchage souhaité est atteint.
- Pour le bon fonctionnement de l'appareil, il est préférable de ne pas interrompre la phase de séchage à moins que cela ne soit vraiment nécessaire.

FR

# Tableau des programmes

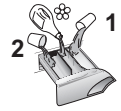

PROGRAMME		kg * (MAX.)					TEMP.°C		DÉTÉRGENT		
							Recommandée	Max.	2		1
14 Min	<b>Rapide 14 Min</b> 2)	1	1,5	1,5	1,5	1,5	30°	30°	●	●	
30 Min	<b>Rapide 30 Min</b> 2)	2	2,5	2,5	2,5	2,5	30°	30°	●	●	
44 Min	<b>Rapide 44 Min</b> 2)	3	3,5	3,5	3,5	3,5	30°	40°	●	●	
Whites	<b>Blanc</b> 1) 2)	6	8	9	10	11	60°	90°	●	●	(●)
Cottons	<b>Coton**</b> 1) 2)	6	8	9	10	11	40°	60°	●	●	(●)
EcoMix 20°	<b>EcoMix 20°</b> 2)	6	8	9	10	11	20°	20°	●	●	
Acrylics	<b>Mixtes</b> 1) 2)	3	4	4,5	5	5,5	40°	60°	●	●	(●)
	<b>Rinçage</b> 2)	-	-	-	-	-	-	-	△	●	
+	<b>Vidange + Essorage</b> 2)	-	-	-	-	-	-	-			
Delicates	<b>Déliçats</b>	2	2,5	2,5	2,5	2,5	40°	40°	●	●	
Baby	<b>Baby</b> 1) 2)	4	5,5	6	6,5	7	60°	60°	●	●	
/	<b>Laine/Main</b>	2	2	2	2	2	30°	30°	●	●	
Acrylics	<b>Mixtes (séchage)</b>	3	4	4,5	5	5,5	-	-			
Cottons	<b>Coton (séchage)</b>	4	5	6	7	7	-	-			
Rapid  +  59 Min	<b>Lavage et Séchage 59 Min</b>	1,5	1,5	1,5	1,5	1,5	30°	30°	●	●	





## Veillez lire ces informations

\* Capacité de chargement maximale de vêtements secs selon le modèle utilisé (voir le bandeau de commande).

### INFORMATIONS POUR LES TESTS EN LABORATOIRE (Ref. Standards EN 50229)

#### Lavage

Utilisation du programme \*\* avec le degré de salissure maximum sélectionné, la vitesse d'essorage maximale et une température de 60°C. Programme également recommandé pour le test avec une température plus basse.

#### Séchage

**Premier séchage** avec **A kg** (charge composée de taies d'oreillers et de serviettes), sélection du programme de séchage coton (☀️☀️) prêt à ranger (2).

**Second séchage** avec **B kg** (charge composée de taies d'oreillers et de serviettes), sélection du programme de séchage coton (☀️☀️) prêt à ranger (2).

Capacité (lavage) (kg)	A (kg)	B (kg)
	Premier séchage	Second séchage
6	4	2
8	5	3
9	6	3
10	7	3
11	7	4

La vitesse d'essorage peut également être réduite pour correspondre aux exigences de certaines étiquettes de tissu ou dans le cas de tissus très délicats pour annuler complètement l'essorage. Cette option est disponible avec la touche SELECTION ESSORAGE.

Si l'étiquette ne mentionne pas d'informations spécifiques, il est possible d'utiliser la vitesse de rotation maximale prévue dans le programme.

Un surdosage du détergent peut causer un excès de mousse. Si l'appareil détecte une présence excessive de mousse, il peut exclure la phase d'essorage ou étendre la durée du programme et ainsi augmenter la consommation d'eau pour faciliter son élimination.

- Seulement avec l'option PRÉLAVAGE sélectionnée (programmes pouvant être utilisés avec l'option PRÉLAVAGE).

#### ▲ (Seulement pour les modèles équipés d'un compartiment pour détergent liquide)

Lorsqu'un nombre limité d'articles sont tâchés et qu'ils nécessitent un traitement avec des agents de blanchiment liquides, l'élimination préalable de la tâche peut être effectuée dans la machine.

Versez l'eau de javel dans le récipient prévu à cet effet dans le compartiment « 2 » et sélectionnez le programme spécial RINÇAGE.

Lorsque cette phase est terminée, positionnez le sélecteur sur OFF, ajoutez le reste de linge et procédez au lavage avec le programme le plus approprié.

- 1) Pour les programmes présents, vous pouvez ajuster la durée et l'intensité du lavage à l'aide de la touche DEGRE DE SALISSURE.
- 2) Programmes pour un séchage automatique.

FR

## Sélection des programmes

La machine dispose de différents programmes et d'options pour répondre à tous vos besoins et nettoyer différents types de textiles à des degrés de salissure différents.

### Rapide 14 Min / 30 Min / 44 Min

Un cycle de lavage complet (lavage, rinçage, essorage). Ce programme est particulièrement adapté aux cotons peu sales et aux tissus mixtes. Avec ce programme, il est recommandé d'utiliser seulement 20% du détergent normalement utilisé pour éviter le gaspillage.

### Blanc

Pour un lavage parfait. Essorage final à vitesse maximale pour plus d'efficacité.

### Coton

Ces programmes sont adaptés pour nettoyer du linge coton normalement sale et sont les plus efficaces en termes de consommation d'eau et d'énergie pour ce type de textile.

### EcoMix 20°

Ce programme innovant permet de laver ensemble différents types de textiles et différentes couleurs à seulement 20°C tout en offrant d'excellentes performances de lavage. La consommation de ce programme représente environ 40% d'un programme coton classique à 40°C.

### Mixtes

Le programme de séchage à basse température est recommandé pour les fibres synthétiques ou mixtes (toujours se référer à l'étiquette de l'article).

### Rinçage

Ce programme effectue trois rinçages avec un essorage intermédiaire. Il peut être utilisé pour le rinçage de tous types de tissus, après un lavage à la main par exemple.

### Vidange + Essorage

Ce programme complète le rinçage et essore à vitesse maximale. Il est possible de réduire la vitesse d'essorage avec la touche Vitesse d'essorage.

### Délicats

Ce programme alterne des périodes de lavage avec des pauses. Il est particulièrement adapté pour le lavage des tissus délicats.

Le lavage et le rinçage sont effectués avec un niveau d'eau élevé.

### Baby

Ce programme vous permet de laver tous les vêtements pour bébé et d'obtenir un résultat de lavage parfait tout en désinfectant les textiles avec une température de lavage à 60°C au minimum. Afin d'optimiser la désinfection des textiles, nous vous recommandons d'utiliser du détergent en poudre.

### Laine/Main

Ce programme est destiné aux textiles en laine qui peuvent être lavés en machine.

## SECHAGE



### ATTENTION:

**Les distributeurs utilisés pour les poudres concentrées et les détergents liquides doivent être retirés du tambour avant de commencer les programmes de séchage.**

Le tambour change de sens au cours du cycle de séchage pour empêcher au linge de s'emmêler et rendre le séchage uniforme. L'air froid est utilisé au cours des 10/20 dernières minutes du cycle de séchage de manière à minimiser le froissage.

### Mixtes

Le programme de séchage à basse température est recommandé pour les fibres synthétiques ou mixtes (toujours se référer à l'étiquette de l'article).

### Coton

Le programme de séchage à haute température est recommandé pour les articles en coton (toujours se référer à l'étiquette de l'article).

### Lavage et Séchage 59 Min

Lorsque vous n'avez que quelques articles à laver et à sécher rapidement, ce cycle est idéal pour économiser du temps!

Vous pouvez laver et sécher jusqu'à 1,5 kg de linge ou des textiles légèrement sales. Ce cycle lave, rince, essore et sèche vos vêtements en moins d'une heure.

Nous vous recommandons de diminuer la dose de détergent lors de l'utilisation de ce cycle afin de diminuer le gaspillage.

## 7. CYCLE DE SECHAGE

- Les indications données sont d'ordre général, un peu de pratique est nécessaire pour de meilleurs résultats de séchage.
- Lors de la première utilisation, il est recommandé de fixer un temps de séchage inférieur à celui indiqué de manière à établir le degré de séchage souhaité.
- Nous vous recommandons de ne pas sécher des tissus qui s'effilochent facilement comme des tapis par exemple.
- Nous vous recommandons de trier le linge comme suit:

- Par type de symboles de séchage présent sur les étiquettes des vêtements

- Convient au séchage en machine.
- Séchage à haute température.
- Séchage à basse température.
- NE PAS** sécher en machine.

Si les articles n'ont pas d'étiquette, il est à supposer qu'ils ne doivent pas être séchés en machine.

### - Selon la taille et l'épaisseur

Lorsque la charge à laver est plus grande que la charge à sécher, séparez les articles en fonction de leur épaisseur.

### - Par type de textile

Coton/Lin: Serviettes, linge de lit et de table.

Synthétique: chemisiers, chemises, combinaisons...fabriqués en polyamide en polyester ainsi que pour les textiles mélangés.



- Il est possible de sécher uniquement le linge qui a déjà été essoré.
- Le lave-linge séchant peut effectuer le type de séchages suivants:
  - Programme de **séchage basse température** recommandé pour les textiles **mixtes** (symbole ☼).
  - Programme de **séchage haute température** recommandé pour les textiles coton, éponge, lin...(symbole ☼☼).

Lors de la phase de séchage, le tambour va accélérer jusqu'à une vitesse élevée de manière à répartir la charge et optimiser les performances de séchage.

## La bonne manière de sécher

La porte de l'appareil est équipée d'un «bouclier» de protection pour éviter le contact avec le verre qui peut atteindre des températures élevées au cours du cycle de séchage.

- Ouvrez la porte.
- Assurez-vous que la quantité de linge chargée ne dépasse pas la charge maximale de séchage indiquée dans le tableau des programmes. Pour de gros articles ou bien pour des articles très absorbants comme des serviettes ou des jeans, il est bon de réduire la charge.
- Fermez la porte.

- Utilisez le sélecteur afin de sélectionner le programme de séchage le plus adapté à votre linge.
- Sélectionnez ensuite le degré de séchage souhaité parmi l'un des trois programmes automatiques:
  -  **Extra sec** (recommandé pour les serviettes, peignoirs et les charges volumineuses).
  -  **Prêt à repasser.**
  -  **Prêt à ranger** (pour les articles n'ayant pas besoin d'être repassés).
- Vous pouvez sélectionner un temps de séchage si vous le souhaitez.
- Assurez-vous que le robinet d'arrivée d'eau est correctement ouvert.
- Assurez-vous que l'évacuation d'eau est correctement positionnée.
- Lorsque le programme est terminé, le mot **"End"** s'affiche sur l'écran. Après **5 minutes**, l'appareil se met en mode veille (sur certains modèles, l'écran affiche deux lignes).
- L'indicateur de **PORTE SECURISEE** s'éteint environ **deux minutes** après la fin du programme, vous pouvez alors ouvrir la porte.
- Eteignez la machine en positionnant le sélecteur verticalement sur **OFF**.
- Ouvrez la porte et retirez le linge.
- Fermez le robinet d'arrivée d'eau.

### ANNULATION D'UN PROGRAMME DE SECHAGE

- Pour annuler le programme de séchage, maintenez enfoncée la touche **SELECTION DU SECHAGE** pendant **3 secondes**.



#### ATTENTION:

Ne séchez pas des vêtements avec un rembourrage spécial (par exemple les couettes, anoraks matelassés...) et les tissus très délicats comme la laine. Charger moins d'articles aide à prévenir les plis.



#### ATTENTION:

Après l'annulation du programme de séchage, la phase de refroidissement va commencer et vous devez attendre 10/20 minutes avant de pouvoir ouvrir la porte.

- Appuyez sur la touche **DEPART/PAUSE**.
- La phase de séchage commence avec le programme sélectionné à l'aide du sélecteur et ce, jusqu'à la fin du cycle.
- L'indicateur du programme de séchage sera allumé jusqu'à ce que la phase de refroidissement commence et que l'indicateur correspondant s'allume.

## 8. CYCLE AUTOMATIQUE LAVAGE + SECHAGE

Si la charge de linge excède le maximum indiqué dans le tableau des programmes, le séchage des textiles ne sera pas satisfaisant.

### - Lavage

- Ouvrez le bac à produits, choisissez le détergent et mettez-le dans le bon emplacement.
- Reportez-vous au tableau des programmes en fonction du type de tissus qui doit être lavé et tournez le sélecteur sur le programme souhaité.
- Ajustez la température de lavage si c'est nécessaire.
- Appuyez sur la touche Options (si nécessaire).
- Assurez-vous que le robinet d'arrivée d'eau est correctement ouvert.

### - Séchage

- Sélectionnez ensuite le degré de séchage souhaité parmi l'un des trois programmes automatiques:

 **Extra sec** (recommandé pour les serviettes, peignoirs et les charges volumineuses).

 **Prêt à repasser.**

 **Prêt à ranger** (pour les articles n'ayant pas besoin d'être repassés).

- Vous pouvez sélectionner un temps de séchage si vous le souhaitez.
- Appuyez sur la touche **DEPART/PAUSE**.

- Le cycle commence avec le programme sélectionné à l'aide du sélecteur et ce, jusqu'à la fin.

- A la fin de la phase de lavage, l'écran indiquera le temps de séchage restant.

- Le lave-linge séchant va ensuite entamer la phase de séchage.

- L'indicateur de séchage s'allume, et ce, jusqu'à la phase de refroidissement.

- Lorsque le programme est terminé, le mot "**End**" s'affiche sur l'écran. Après **5 minutes**, l'appareil se met en mode veille (sur certains modèles, l'écran affiche deux lignes).

- L'indicateur de **PORTE SECURISEE** s'éteint environ **deux minutes** après la fin du programme, vous pouvez alors ouvrir la porte.

- Eteignez la machine en positionnant le sélecteur verticalement sur **OFF**.

- Ouvrez la porte et retirez le linge.

- Fermez le robinet d'arrivée d'eau.

### ANNULATION D'UN PROGRAMME DE SECHAGE

- Pour annuler le programme de séchage, maintenez enfoncée la touche **SELECTION DU SECHAGE** pendant **3 secondes**.



#### ATTENTION:

Après l'annulation du programme de séchage, la phase de refroidissement va commencer et vous devez attendre **10/20 minutes** avant de pouvoir ouvrir la porte.

## 9. SERVICE CLIENT ET GARANTIE

Si vous pensez que le lave-linge ne fonctionne pas correctement, consultez le guide rapide ci-dessous quelques conseils pratiques sur la façon de résoudre les problèmes les plus courants.

Problèmes	Causes possibles et solutions pratiques
<b>La machine à laver ne fonctionne pas</b>	Assurez-vous que le branchement est correct.
	Assurez-vous que le courant passe.
	Vérifiez si le programme désiré a été sélectionné correctement et assurez-vous d'avoir correctement démarré la machine.
	Assurez-vous que le fusible n'a pas sauté et que la prise murale fonctionne, testant avec un autre appareil, comme une lampe.
	Le hublot n'est peut pas être correctement fermé: ouvrir et fermer à nouveau.
<b>La machine ne se remplit pas d'eau</b>	Assurez-vous que le robinet d'eau est ouvert.
	Assurez-vous que l'horloge est réglée correctement.
<b>La machine ne vidange pas l'eau</b>	Assurez-vous que le filtre n'est pas obstrué.
	Assurez-vous que le tuyau de vidange n'est pas plié.
	Assurez-vous qu'il n'y a pas d'objets dans le filtre.
<b>Il y a une fuite d'eau sur le sol près de la machine à laver</b>	Cela peut être dû à une fuite au niveau du joint entre le robinet et le tuyau d'alimentation, dans ce cas, remplacez-le et serrez le tuyau et le robinet.
<b>La machine n'essore pas</b>	Cela pourrait être dû au fait que l'eau n'a pas été complètement vidée: attendre quelques minutes.
	Certains modèles incluent une fonction «aucun essorage»: assurez-vous qu'elle n'est pas allumée.
	Une quantité excessive de détergent pourrait empêcher l'essorage : réduire la quantité au prochain lavage.
<b>Fortes vibrations pendant l'essorage</b>	Ajustez les pieds comme indiqué dans la section spécifique.
	Assurez-vous que les protections de transport ont été enlevées.
	Assurez-vous que la charge est répartie uniformément.
<b>L'affichage indique une ERREUR</b>	Si l'affichage indique <b>l'erreur 0,1,5,7 ou 8</b> , contactez le service technique.
	S'il s'agit de <b>l'erreur 2</b> , vérifiez que les robinets sont bien ouverts.
	S'il s'agit de <b>l'erreur 3</b> , vérifiez que le tuyau d'évacuation n'est pas obstrué, vérifiez que le tuyau d'évacuation n'est pas coudé.
	S'il s'agit de <b>l'erreur 4</b> , coupez l'alimentation en eau de la machine et appelez le service technique.
	S'il s'agit de <b>l'erreur 9</b> , éteignez l'appareil puis redémarrez le programme.

L'utilisation de détergents écologiques sans phosphates (voir les informations qui figurent sur le paquet) peut provoquer les effets suivants:

- **Les eaux sales du rinçage** peuvent être plus opaques à cause de la présence d'une poudre blanche (zéolithes) maintenue en suspension, sans toutefois que la performance de rinçage ne soit affectée.
- **Présence d'une poudre blanche sur le linge après le lavage**, qui n'est pas absorbée par les tissus et qui ne changent pas la couleur des tissus.
- **Mousse dans l'eau au dernier rinçage**.
- **Mousse abondante**: ceci est le plus souvent dû à des agents présents dans la lessive qui sont difficiles à éliminer. Dans ces cas, il est inutile de recommencer les cycles de rinçage.

Si le problème persiste ou si vous soupçonnez un dysfonctionnement, contactez immédiatement le service client de **Candy**.

Vous pouvez également enregistrer votre produit pour recevoir un service à domicile gratuit après l'expiration de la garantie.

**Attention:** l'appel n'est pas sans frais. Le coût sera communiqué dans un message vocal par le service client de votre opérateur téléphonique.

**Candy** recommande de toujours utiliser des pièces d'origines.

### **Garantie**

Le produit est garanti selon les termes et conditions énoncées dans le certificat fourni avec le produit.

Le certificat de garantie doit être dûment rempli et conservé, de façon à être montré en cas de besoin.

### **Enregistrez votre produit!**

Ne perdez pas de temps, inscrivez votre machine à laver sur **www.registercandy.com** ou en appelant le numéro indiqué sur le matériel.

**Le fabricant décline toute responsabilité pour les erreurs d'impression dans le livret fourni avec ce produit. En outre, elle se réserve également le droit d'apporter toute modification jugée utile à ses produits sans modifier leurs caractéristiques essentielles.**

Dziękujemy za dokonany wybór przy zakupie pralki **Candy**. Jesteśmy przekonani, że będzie ona Waszym wartościowym sprzymierzeńcem w codziennym, bezproblemowym praniu białej bielizny, nawet najdelikatniejszej.

Rejestracji zakupionego przez Ciebie produktu możesz dokonać na stronie [www.registercandy.com](http://www.registercandy.com), co daje możliwość szybszego dostępu do pełnych usług, zarezerwowanych wyłącznie dla najwierniejszych klientów.

Przeczytanie całości niniejszej Instrukcji pozwoli na prawidłowe i bezpieczne użytkowanie urządzenia oraz dostarczy przydatnych porad dla poprawnej konserwacji.



Pralkę można uruchomić wyłącznie po uważnym przeczytaniu Instrukcji. Zaleca się przechowywanie Instrukcji w dostępnym miejscu oraz zachowanie jej dla ewentualnych przyszłych właścicieli urządzenia.

Przypominamy o sprawdzeniu, czy przy odbiorze urządzenia dołączone do niego są: Instrukcja obsługi, dowód gwarancji, lista adresów serwisów i etykieta wydajności energetycznej. Dodatkowo sprawdzić należy czy w opakowaniu znajdują się zatyczki, kolanko węża wylewkowego i pojemnik na płyn do prania lub wybielacz (tylko dla wybranych modeli). Zaleca się przechowywanie wszystkich wymienionych przedmiotów.

Każdy produkt posiada unikatowy kod składający się z 16 znaków, określane jako "numer seryjny". Można go odnaleźć na etykiecie naklejonej na sprzęcie AGD (w okolicy okienka załadunku) lub w woreczku z dokumentami znajdującym się wewnątrz urządzenia. Taki kod jest swego rodzaju dowodem osobistym, innym dla każdego produktu, służącym do rejestracji urządzenia oraz w razie potrzeby skontaktowania się z Centrum Serwisu Technicznego **Candy**.

## Uwagi dotyczące środowiska



To urządzenie jest oznakowane zgodnie z Dyrektywą Europejską 2012/19/UE on dotyczącą Zużytego Sprzętu Elektrycznego i Elektronicznego (WEEE).

WEEE zawiera zarówno substancje zanieczyszczające (co może spowodować negatywne skutki dla środowiska naturalnego) oraz podstawowe elementy (które mogą być ponownie wykorzystane). Ważne jest, aby dokonać wszelkich starań w celu usunięcia i pozbycia się właściwie wszystkich zanieczyszczeń oraz odzyskania i recyklingu wszystkich materiałów. Osoby fizyczne mogą odgrywać ważną rolę w zapewnieniu, że WEEE nie stanie się problemem dla środowiska naturalnego; istotne jest, aby przestrzegać kilku podstawowych zasad:

- WEEE nie powinien być traktowany jako odpad komunalny;
- WEEE należy przekazać do odpowiednich punktów zbiórki prowadzonych przez gminy lub przez zarejestrowane firmy. W wielu krajach duży sprzęt AGD może być odbierany z domu.

W wielu krajach, przy zakupie nowego urządzenia, stary może być zwrócony do sprzedawcy, który musi zebrać go bezpłatnie na zasadzie jeden do jednego, tak długo, jak sprzęt jest właściwego rodzaju i ma takie same funkcje, co sprzęt dostarczony.

## Spis treści

1. **OGÓLNE ZASADY BEZPIECZEŃSTWA**
2. **INSTALACJA**
3. **PRAKTYCZNE PORADY**
4. **CZYSZCZENIE I RUTYNOWA KONSERWACJA**
5. **SKRÓCONA INSTRUKCJA OBSŁUGI**
6. **STEROWANIE I PROGRAMY**
7. **SUSZENIE**
8. **PRANIE/SUSZENIE AUTOMATYCZNE**
9. **CENTRUM SERWISU TECHNICZNEGO I GWARANCJA**



# 1. OGÓLNE ZASADY BEZPIECZEŃSTWA

● Urządzenie to przeznaczone jest do użytku domowego i w podobnych warunkach, dla przykładu:

–w strefach wypoczynku, na terenie sklepów, w biurach lub innych miejscach pracy;

–w gospodarstwach agroturystycznych;

–dla klientów hoteli, moteli lub innych podobnych centrach pobytowych;

–w ośrodkach typu Bed & Breakfast.

Użytkowanie sprzętu odmienne niż typowe dla domowego, jak na przykład profesjonalne użytkowanie przez osoby przeszkolone i specjalistów, jest zabronione także w miejscach wyżej opisanych. Użytkowanie niezgodne z opisaniem może zredukować trwałość produktu i spowodować utratę gwarancji producenta. Wszelkie uszkodzenia urządzenia czy innych elementów, wynikające z użytkowania innego niż domowego (także, kiedy sprzęt zainstalowany jest w środowisku domowym) w oparciu o istniejące prawo nie będą uznane przez Producenta.

● Urządzenie to może być użytkowane przez dzieci 8-letnie i starsze oraz przez osoby o ograniczonych zdolnościach fizycznych, czuciowych i umysłowych lub niemające doświadczenia i wiedzy, pod warunkiem, że będą nadzorowane lub pouczone odnośnie bezpiecznego użytkowania i że rozumieją niebezpieczeństwa, jakie wynikają z

użytkowania takiego sprzętu. Należy unikać możliwości zabawy przez dzieci przy użyciu pralki lub jej czyszczenia czy konserwacji bez nadzoru.

● Dzieci powinny być pilnowane tak, aby nie bawiły się urządzeniem.

● Dzieci poniżej trzeciego roku życia mogą obsługiwać pralkę wyłącznie pod stałym nadzorem.

● Jeśli przewód zasilania elektrycznego zostanie uszkodzony należy wymienić go na oryginalny Producenta, przez specjalistę lub osobę do tego przygotowaną, dla uniknięcia jakichkolwiek zagrożeń.

● Do odprowadzenia wody stosować wyłącznie przewód dostarczony z urządzeniem. Nie używać starych przewodów.

● Wymagane ciśnienie wody: 0,05-0,8 Mpa

● Upewnić się, że podłoże pralki oraz przewody wentylacyjne znajdujące się od spodu nie są zablokowane np dywanikiem.

● Pralka jest “wyłączona” jedynie, kiedy właściwy znacznik na pokrętle lub na panelu sterowania znajduje się w pozycji pionowej. Każda jego inna pozycja oznacza, że pralka jest nadal “włączona” (wyłącznie dla modeli wyposażonych w pokrętko programatora).

- Ostatni etap cyklu suszenia w pralko-suszarce odbywa się bez udziału wysokiej temperatury (cykl chłodzenia), co chroni suszoną odzież przed uszkodzeniem.



#### **UWAGA:**

**nie wyłączać urządzenia przed zakończeniem cyklu suszenia. Jeśli jest to konieczne należy szybko wyjąć pranie z bębna, aby umożliwić rozproszenia ciepła.**

- Przy montażu urządzenie powinno być umieszczone w sposób umożliwiający dostęp do kontaktu zasilania.
- Nie instalować urządzenia bezpośrednio za zamykanymi drzwiami, drzwiami przesuwными lub drzwiami z zawiasami po stronie przeciwnej względem urządzenia w sposób uniemożliwiający całkowite otwarcie drzwiczek.
- Maksymalny wsad prania suchego zależy od modelu pralki (patrz panel sterowania).
- Nie należy suszyć odzieży, która została wcześniej poddana działaniu płynów do czyszczenia chemicznego.
- W pralko-suszarce nie należy suszyć brudnych (niewypranych) wyrobów.
- Przed wysuszeniem w pralko-suszarce odzież zabrudzoną olejem spożywczym, acetonem, alkoholem, benzyną, naftą, środkiem do odplamiania, terpentyną, woskiem lub substancjami do usuwania wosku należy wyprać w gorącej wodzie z dużą ilością detergentu.
- W urządzeniu nie należy suszyć wyrobów z pianki gumowej (lateksowej), czepków kąpielowych, tkanin nieprzemakalnych, podgumowanych oraz odzieży i poduszek z wkładkami z gumy piankowej.
- Płyny do płukania tkanin i podobne produkty należy stosować zgodnie z instrukcją producenta podaną na opakowaniu produktu.
- Tkaniny zabrudzone olejem mogą zapalić się samoistnie pod wpływem wysokiej temperatury, również podczas suszenia w pralko-suszarce. Pod wpływem ciepła zachodzi reakcja utleniania z olejem i wytwarza się ciepło. Jeżeli ciepło nie może się rozprzyszczyć, tkaniny te mogą nagrzewać się do bardzo wysokiej temperatury i ulec samozapłonowi. Układanie w stosy lub przechowywanie wyrobów poplamionych olejem może uniemożliwić rozpraszanie się ciepła i stwarzać zagrożenie pożarowe.
- Przed włożeniem do suszarki tkanin poplamionych olejem (w tym olejem spożywczym) lub tkanin zanieczyszczonych

- produktami do pielęgnacji włosów należy je wcześniej wyprać w gorącej wodzie z dodatkiem dużej ilości detergentu tak aby ograniczyć ryzyko samozapłonu (nie da się go jednak całkowicie wyeliminować).
- W kieszeniach odzieży przeznaczonej do suszenia nie należy pozostawiać żadnych przedmiotów, w szczególności zapalniczek i zapalek.
  - Odnośnie dodatkowych informacji dotyczących produktu lub w celu uzyskania danych z karty technicznej należy zaznajomić się ze stroną internetową Producenta.
  - Przed otwarciem drzwiczek upewnić się, że w bębnie nie ma wody.
  - Nie ciągnąć przewodu zasilania lub samego urządzenia w celu odłączenia wtyku z gniazda elektrycznego.
  - Nie pozostawiać pralki na działanie deszczu, słońca czy innych czynników atmosferycznych.
  - W przypadku przewozu nie unosić pralki za pokrętła czy szufladkę na płyn do prania; podczas transportu nie opierać nigdy drzwiczek pralki na wózku. Zaleca się, aby pralkę podnosiły dwie osoby.

## Przepisy bezpieczeństwa

- Przed wykonaniem jakichkolwiek prac (czyszczenie i konserwacja) należy odłączyć z gniazdka przewód zasilania elektrycznego oraz zamknąć kranik z dopływem wody.
- Upewnić się, że instalacja elektryczna posiada uziemienie. W razie jego braku zlecić jego wykonanie przez specjalistów.
- Nie zaleca się stosowania adapterów, rozgałęźników i/lub przedłużaczy.
- W każdym przypadku uszkodzenia i/lub złego funkcjonowania pralki, zaleca się jej wyłączenie, zamknięcie dopływu wody i nie dokonywanie żadnych czynności w urządzeniu. Skontaktować się natychmiast z Centrum Serwisu Technicznego, zamawiając wyłącznie oryginalne części zamienne. Brak zachowania powyższego może spowodować narażenie stanu bezpieczeństwa urządzenia.

**CE** Urządzenie to zgodne jest z następującymi Dyrektywami Europejskimi:

- 2006/95/EC (LVD);
  - 2004/108/EC (EMC);
  - 2009/125/EC (ErP);
  - 2011/65/EU (RoHS);
- wraz ze wszystkimi późniejszymi zmianami.



### UWAGA:

podczas prania woda może osiągać bardzo wysokie temperatury.

## 2. INSTALACJA

- Przeciąć opaski podtrzymujące przewód wody, zachowując ostrożność, aby nie uszkodzić rurki czy kabla elektrycznego.
- Odkręcić śruby szt. 2 lub 4 (A) na tylnej ścianie i usunąć podkładki dystansowe szt. 2 lub 4 (B), patrz **rysunek 1**.
- Zabezpieczyć otwory szt. 2 lub 4 stosując w tym celu zatyczki dostarczone w woreczku z Instrukcją.
- Jeśli pralka jest **pod zabudowę**, po przecięciu opasek przy przewodzie należy odkręcić śruby szt. 3 lub 4 (A) i usunąć podkładki dystansowe szt. 3 lub 4 (B).
- W niektórych modelach, **1 lub więcej** podkładek dystansowych wpadnie do wnętrza urządzenia: w celu ich usunięcia należy przechylić pralkę do przodu. Zaślepić otwory używając w tym celu zatyczki dostarczone w woreczku.



### UWAGA:

nie należy pozostawić elementów opakowania dostępnych dla dzieci.

- Zastosować materiał wyciszający jak pokazano na **rysunku 2** (w zależności od modelu, wykonać zgodnie z wersją **A**, **B** lub **C**).

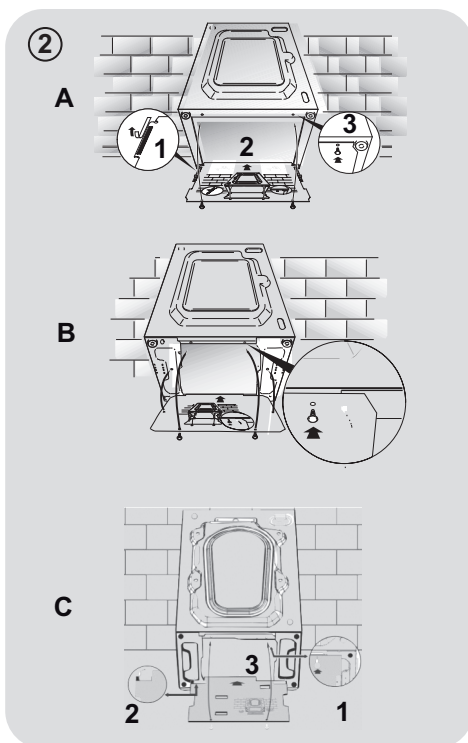
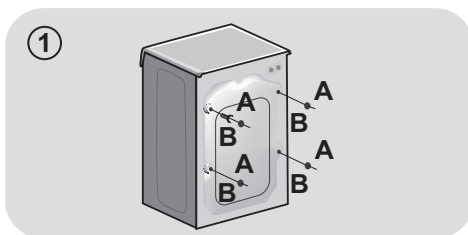

## Połączenie hydrauliczne

- Podłączyć przewód wody do kranu z wodą używając w tym celu wyłącznie rurkę dostarczoną z pralką (rys. 3).

### NIE ODKRĘCAĆ KRANU.

- Poszczególne modele mogą posiadać niektóre z poniższych funkcji:

- **HOT&COLD** (rys. 4): możliwość połączenia do sieci wody ciepłej i zimnej dla większej oszczędności energii. Podłączyć szary przewód do kraniku z zimną wodą ❄️ i czerwony przewód do kranu wody gorącej. Urządzenie może też być podłączone tylko do zimnej wody: w takim przypadku rozpoczęcie niektórych programów będzie opóźnione o kilka minut.

- **AQUASTOP** (rys. 5): urządzenie znajdujące się na przewodzie doprowadzającym wodę i blokujące dopływ wody w sytuacji, gdy przewód jest uszkodzony; w takim wypadku pojawi się czerwone oznaczenie w okienku "A", niezbędna będzie wymiana przewodu. Aby odkręcić tulejkę naciśnąć przycisk blokujący odkręcenie "B".

- **AQUAPROTECT - PRZEWÓD WODY Z ZABEZPIECZENIEM** (rys. 6): W przypadku wycieku wody z głównej rury wewnętrznej "A" jego przezroczysta osłona zewnętrzna "B" będzie wypełniona wodą, co pozwoli na ukończenie bieżącego prania. Po zakończeniu cyklu wymienić przewód kontaktując się z Centrum Serwisu Technicznego.

## Ustawienie

- Przynurzyć pralkę do ściany zachowując ostrożność, aby przewód wody nie był zagięty lub zgnieciony i przyłączyć przewód odprowadzający wodę do wanny, zalecamy podłączenie do stałego odpływu na minimalnej wysokości 50 cm i o średnicy większej niż rurka od pralki (rys. 7).

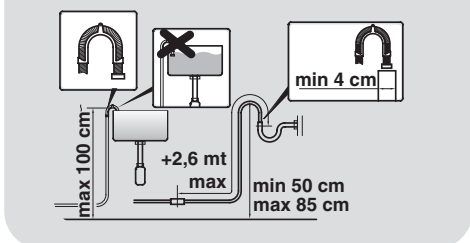
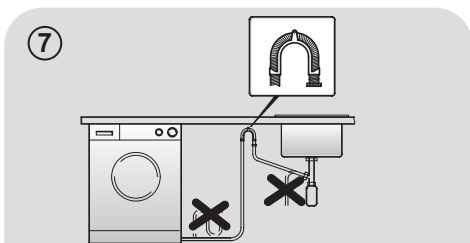
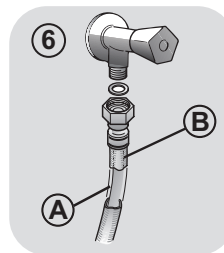
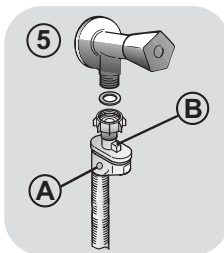
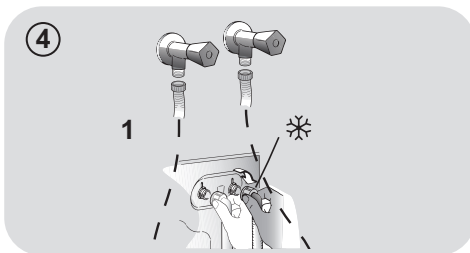
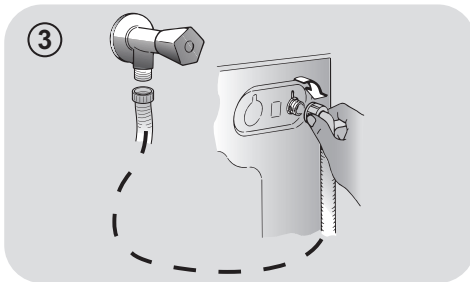

PL

- Wypoziomować pralkę za pomocą obrotowych nóżek, jak na **rysunku 8**:
  - a. odkręcić nakrętkę zgodnie z ruchem wskazówek zegara dla odblokowania śruby;
  - b. obracać nóżkę obniżając ją lub unosząc, tak aby przylegała do podłoża;
  - c. zablokować nóżkę ponownie dokręcając nakrętkę aż do dna pralki.
- Włożyć wtyk do kontaktu zasilania.



#### UWAGA:

w razie konieczności wymiany przewodu zasilania elektrycznego należy skontaktować się z Centrum Serwisu Technicznego.

### Szufladka na detergent

Szufladka na proszek podzielona jest na 3 przegródki, jak pokazano na **rysunku 9**:

- **przegródka "1"**: przeznaczona jest na proszek do prania wstępnego;
- **przegródka "2"**: przeznaczona na specjalne dodatki do prania, środki zmiękczające wodę, zapachowe, krochmal, itp.;



#### UWAGA:

stosować wyłącznie produkty płynne; pralka przystosowana jest do automatycznego pobierania dodatków podczas ostatniego płukania przy każdym cyklu prania.

- **przegródka "2"**: przeznaczona na proszek do prania zasadniczego.

W niektórych modelach dołączone zostało także naczynko do środków piorących w płynie (**rys. 10**). Stosujemy je poprzez wprowadzenie do przegródki "2". W ten sposób płynny środek zostanie wprowadzony do bębna w odpowiednim momencie. Naczynko to będzie także przydatne, jeśli chcemy wykonać wybielanie wybierając program "Płukanie".



#### UWAGA:

Niektóre środki piorące są trudne do usunięcia. W takim wypadku zaleca się zastosowanie pojemniczka ze środkiem wkładanego bezpośrednio do bębna pralki (przykład na **rysunku 11**).

8

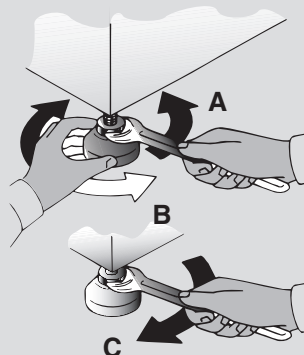

9

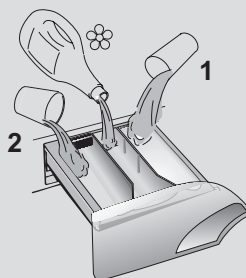

10

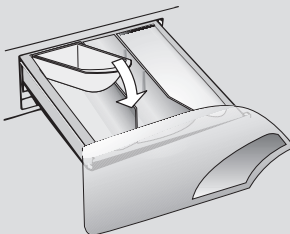

11

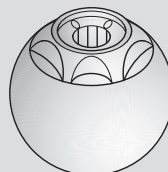

### 3. PRAKTYCZNE PORADY

#### Wskazówki dotyczące załadunku bębna

**UWAGA: Przy sortowaniu odzieży przed praniem należy dopilnować, aby:**

- usunąć z pranej bielizny przedmioty metalowe, takie jak agrafki, spinki, monety;
  - zapiąć pościel, zasunąć zamki błyskawiczne, zawiązać luźne paski i długie tasemki przy ubraniach;
  - usunąć z zasłonek rolki do ich przesuwania;
  - uważnie przestrzegać wskazań dotyczących prania zamieszczonych na etykietach przy ubraniach;
  - usunąć przed praniem ewentualne uporczywe plamy przy użyciu specjalnego środka.
- W przypadku prania dywanów, narzut lub innej ciężkiej odzieży, zaleca się nie stosować wirowania.
  - W przypadku prania wyrobów wełnianych upewnić się, że produkt nadaje się do prania w pralce, sprawdzając czy posiada znak “Czysta żywa wełna” oraz informacja “nie filcuje się” lub “można prać w pralce”.

#### Porady dla użytkowników

Oto kilka wskazówek dotyczących ekonomicznego i przyjaznego środowisku użytkowania własnego urządzenia.

#### Załadowanie do maksimum bębna pralki

- Najlepsze wykorzystanie energii, wody, środków piorących i czasu uzyskać można przez użycie zalecanej, maksymalnej wielkości załadunku. Możliwe jest zaoszczędzenie do 50% energii piorąc jeden pełny załadunek zamiast prać dwa razy połowę wsadu.

#### Kiedy potrzebne jest pranie wstępne?

- Wyłącznie dla bardzo zabrudzonych ubrań! Można zaoszczędzić od 5 do 15% energii nie wybierając opcji prania wstępnego dla odzieży normalnie zabrudzonej.

#### Jaką wybrać temperaturę prania?

- Użycie odplamiacza przed praniem w

pralce zmniejsza potrzebę zastosowania temperatury wyższej niż 60°C. Można zaoszczędzić do 50% energii stosując temperaturę prania 60°C zamiast 90°C.

#### Przed rozpoczęciem programu suszenia...

- Aby zaoszczędzić czas i energię elektryczną wyroby przeznaczone do suszenia w pralko-suszarce należy wcześniej odwirować na najwyższej zalecanej prędkości wirowania, tak aby usunąć z nich nadmiar wody.

Poniżej zamieszczamy **krótki przewodnik** z poradami i zaleceniami dotyczącymi stosowania środków piorących w **zależności od temperatury prania**. Zawsze należy śledzić wskazania znajdujące się na proszku, odnośnie właściwego stosowania i dozowania.

**W przypadku prania z programem bawełna, temperatura od 60°C w górę**, dla ubrań białych, trwałych i bardzo zabrudzonych, zaleca się zastosowanie zwyczajnego środka piorącego w proszku (heavy-duty), zawierającego elementy wybielające i który przy średnich-wysokich temperaturach daje najlepsze rezultaty.

**W przypadku użycia programów o temperaturze pomiędzy 60°C a 40°C**, wybór środka piorącego musi być dokonany w zależności od rodzaju pranego materiału, jego koloru i stopnia zabrudzenia. Zwykle dla białej, trwałej i bardzo zabrudzonej odzieży poleca się zwyczajny środek w proszku; dla odzieży kolorowej i bez poważnych plam zaleca się środek płynny lub w proszku, polecany do ochrony kolorów.

**W przypadku prania w niskich temperaturach do 40°C**, doradzamy używanie środków płynnych lub w proszku, specjalnie polecanych do niskich temperatur.

W przypadku **wełny i jedwabiu**, używać wyłącznie specjalnych produktów przeznaczonych do ich prania.

## 4. CZYSZCZENIE I RUTYNOWA KONSERWACJA

Do czyszczenia zewnętrznej obudowy pralki zastosuj wilgotną ściereczkę, nie używaj środków trących, alkoholu i/lub rozpuszczalników. Pralka wymaga czyszczenia w niewielkim stopniu: czyszczenie szufladki i czyszczenie filtra; poniżej wskazane są także sugestie odnośnie przypadków przewożenia lub długich okresów nie używania urządzenia.

### Czyszczenie szufladki

- Zalecane jest czyszczenie szufladki dla uniknięcia zbierania w jej wnętrzu resztek proszku czy dodatków.
- Wyjąć delikatnie szufladkę, wyczyścić strumieniem wody i wprowadzić ponownie na miejsce.

### Czyszczenie filtra

- Pralka posiada specjalny filtr, który zatrzymuje większe odpady mogące zatkać odpływ wody, np. guziki czy monety.
- Tylko w niektórych modelach: wyciągnij filtr, zdejmij jego korek i zbierz wodę do pojemnika.
- Przed odkręceniem filtra dobrze jest umieścić pod nim ściereczkę dla uniknięcia rozlania na podłogę pozostałości wody.
- Obrócić filtr w kierunku odwrotnym do ruchu wskazówek zegara, do zatrzymania na pozycji pionowej.
- Wyjąć filtr i oczyścić go; następnie umieścić na swoim miejscu i obrócić zgodnie z ruchem wskazówek zegara.
- Zamontować wszystkie usunięte elementy powtarzając w odwrotnej kolejności wszystkie wcześniejsze czynności.

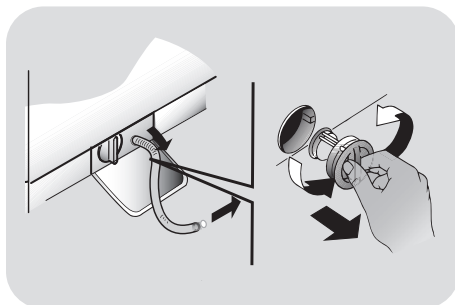

### Sugestie dotyczące przewożenia i okresów nie używania pralki

- W przypadku, kiedy pralka pozostaje przez dłuższy czas w miejscu nieogrzewanym niezbędne jest całkowite usunięcie resztek wody z przewodów.
- Odcłączyć pralkę od zasilania elektrycznego.
- Rozłączyć opaskę przytrzymującą przewód wody obniżając go do posadzki, aby usunąć całkowicie wodę.
- Ponownie zamocować opaskę przewód odprowadzenia wody.



## 5. SKRÓCONA INSTRUKCJA OBSŁUGI

Nasza pralka posiada system automatycznego dostosowania poziomu wody do rodzaju i ilości prania. System ten prowadzi do zredukowania zużycia energii i znacznego skrócenia czasu prania.

### Wybór programu

- Włączyć pralkę i wybrać potrzebny program.
- Zmienić ewentualnie wartość temperatury prania i załączyć potrzebne opcje.

#### SUSZENIE

Aby zaprogramować automatyczne rozpoczęcie programu suszenia po zakończeniu cyklu prania należy wybrać odpowiedni program posługując się przyciskiem WYBÓR PROGRAMU SUSZENIA. Jeśli program suszenia nie został wybrany należy odczekać aż urządzenie zakończy cykl prania a następnie samodzielnie wybrać program suszenia odpowiednio dostosowany do wsadu.

- Nacisnąć przycisk **START/PAUZA**, aby uruchomić program prania.
- Po zakończeniu programu na ekranie pojawi się napis "end" lub zapali się odpowiednia dioda led.

Poczekać aż zgaśnie kontrolka blokady drzwiczek: około 2 min po zakończeniu programu.

- Wyłączyć pralkę.

Dla każdego rodzaju prania sprawdź tabelę programów i postępuj zgodnie ze wskazaną procedurą.

### Dane techniczne

Ciśnienie wody: min 0,05 Mpa / max 0,8 Mpa

Wirowanie (obr/min):

(patrz tabliczka znamionowa)

Moc przyłączeniowa / Bezpiecznik zasilania /

Napięcie zasilania: (patrz tabliczka znamionowa)

## 6. STEROWANIE I PROGRAMY

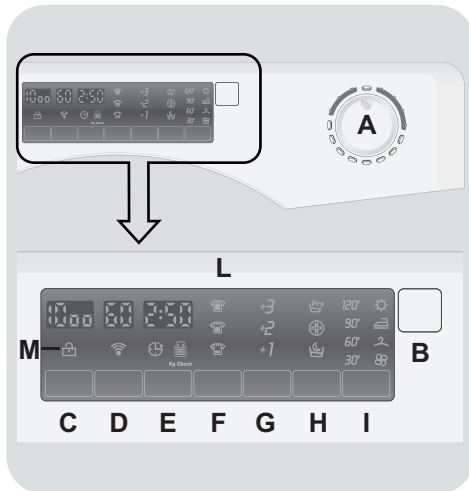

- A Pokrętko programów prania z pozycją OFF (WYŁĄCZ)
- B Przycisk START/PAUZA
- C Przycisk WYBORU WIROWANIA
- D Przycisk WYBORU TEMPERATURY
- E Przycisk OPÓŹNIONEGO STARTU
- F Przycisk WYBORU STOPNIA ZABRUDZENIA
- G Przycisk DODATKOWEGO PŁUKANIA
- H Przycisk FUNKCJI DODATKOWYCH
- I Przycisk WYBÓR PROGRAMU SUSZENIA
- L Wyświetlacz cyfrowy
- M Kontrolka BŁOKADY DRZWICZEK

PL



### UWAGA:

Nie dotykać wyświetlacza podczas podłączania pralki do zasilania, ponieważ przez pierwsze kilka sekund pralka przeprowadza kalibrację systemów. Dotknięcie wyświetlacza spowoduje błąd i w takiej sytuacji należy odłączyć pralkę od zasilania i powtórzyć operację.

## Otwieranie drzwiczek

Specjalne zabezpieczenie zapobiega otwarciu drzwiczek bezpośrednio po zakończeniu programu prania. Należy odczekać 2 minuty od zakończenia programu i po zgaśnięciu wskaźnika blokady otworzyć drzwiczki.

## Pokrętko programów prania z pozycją OFF (WYŁĄCZ)

Po przekręceniu pokrętła na wyświetlaczu pojawiają się ustawienia aktualnie wybranego programu. Pod koniec każdego cyklu prania oraz w czasie, gdy urządzenie nie pracuje, kontrast wyświetlacza zmniejsza się ze względu na oszczędność energii.

**Uwaga:** Aby wyłączyć urządzenie należy ustawić pokrętko wyboru programów w pozycji **OFF**.

- Nacisnąć przycisk **START/PAUZA** w celu uruchomienia wybranego programu.
- Podczas wykonywania programu pokrętko wyboru programów pozostaje ustawione na wybranym programie do czasu zakończenia programu.
- Po zakończeniu programu należy wyłączyć pralkę ustawiając pokrętko wyboru programów w pozycji **OFF**.

Pokrętko wyboru programów należy ustawić w pozycji **OFF** po zakończeniu każdego programu lub przed wyborem i uruchomieniem kolejnego programu prania.

## Przycisk START/PAUZA

Drzwiczki należy zamknąć **PRZED** naciśnięciem przycisku **START/PAUZA**.

- Nacisnąć przycisk **START/PAUZA**, aby uruchomić wybrany program prania.

Po naciśnięciu przycisku **START/PAUZA** urządzenie po upływie kilku sekund rozpocznie program prania.

## DODAWANIE LUB USUWANIE ELEMENTÓW PO URUCHOMIENIU PROGRAMU (PAUZA)

- Naciśnij i przytrzymaj przycisk **START/PAUZA** na około **2 sekundy** (niektóre wskaźniki jak kontrolka czasu prania zaczną migać, oznacza to że działanie urządzenia zostało wstrzymane).
- Odczekaj **2 minuty** aż odblokują się drzwi.
- Po dodaniu lub usunięciu elementów, zamknij drzwi i naciśnij przycisk **START/PAUZA** (program rozpocznie się od miejsca zatrzymania).

## ANULOWANIE PROGRAMU

- Aby anulować program należy ustawić pokrętko wyboru programów w pozycji **OFF**.

Funkcje dodatkowe należy wybrać przed naciśnięciem przycisku **START/PAUZA**. W przypadku wyboru funkcji niekompatybilnej z danym programem, wskaźnik funkcji najpierw miga a następnie gaśnie.

## Przycisk WYBORU WIROWANIA

- Przcisnięcie przycisku powoduje zmniejszenie maksymalnej prędkości wirowania. Cykl wirowania może również zostać wyłączony.
- Aby ponownie włączyć cykl wirowania należy naciskać przycisk do czasu ustawienia odpowiedniej prędkości wirowania.

**Aby zapobiec uszkodzeniu tkanin nie można zwiększyć prędkości ponad maksymalną prędkość wirowania właściwą dla danego programu.**

- Prędkość wirowania można zmienić bez konieczności wstrzymania urządzenia (paury).

**Pralka jest wyposażona w specjalną elektroniczną blokadę cyklu wirowania w sytuacji, gdy pranie jest nierównomiernie rozłożone w bębnie.**

**Dzięki temu obniżony zostaje poziom hałasu i wibracji, co zwiększa żywotność pralki.**

## Przycisk WYBORU TEMPERATURY

- Przycisk służy do zmiany temperatury cyklu prania.
- W celu ochrony tkanin przez zniszczeniem nie jest możliwe ustawienie temperatury wyższej niż temperatura maksymalna przewidziana dla danego programu.

## Przycisk OPÓŹNIONEGO STARTU

- Przycisk ten umożliwia uruchomienie programu prania z opóźnieniem wynoszącym maksymalnie **24 godziny**.
- Aby zaprogramować opóźniony start, należy:
  - Wybrać program prania.

- Nacisnąć jednokrotnie przycisk opóźnionego startu (wyświetlacz pokaże **h00**). Kolejne naciśnięcie przycisku powoduje opóźnienie uruchomienia programu o **godzinę** (na wyświetlaczu pojawi się **h01**). Każde kolejne naciśnięcie przycisku powoduje opóźnienie uruchomienia programu o godzinę. Po osiągnięciu wartości 24 godzin (wyświetlacz pokaże **h24**), kolejne naciśnięcie przycisku spowoduje powrót do 0.

- Nacisnąć przycisk **START/PAUZA** w celu rozpoczęcia odliczania czasu pozostałego do uruchomienia programu (wskaźnik zacznie migać na wyświetlaczu). Po upływie zaprogramowanego czasu opóźnienia program zostanie automatycznie uruchomiony.

- Możliwe jest skasowanie ustawionego wcześniej opóźnienia startu programu przez ustawienie pokrętki w pozycji **OFF (WYŁĄCZ)**.

*Jeśli podczas pracy urządzenia wystąpi przerwa w zasilaniu, specjalny moduł pamięci zapamięta parametry przerwanej programu. Po przywróceniu zasilania program zostanie wznowiony od miejsca, w którym został przerwany.*

## Przycisk WYBORU STOPNIA ZABRUDZENIA

- Przycisk umożliwia wybór trzech poziomów intensywności prania, w zależności od stopnia zabrudzenia tkanin (funkcja jest dostępna z wybranymi programami – patrz tabela programów).
- Po wybraniu danego programu automatycznie zaświeci się odpowiednia kontrolka stopnia zabrudzenia.
- Po wybraniu innego stopnia zabrudzenia zaświeci się odpowiednia kontrolka.

## Przycisk DODATKOWEGO PŁUKANIA

- Przycisk służy do ustawienia dodatkowych cykli płukania na koniec cyklu prania. Maksymalna liczba dodatkowych cykli płukania zależy od wybranego programu.
- Funkcja ta jest przeznaczona zwłaszcza do prania odzieży dzieci i niemowląt oraz osób dorosłych o delikatnej i wrażliwej skórze, w przypadku których najmniejsza pozostałość środków piorących może spowodować podrażnienie lub uczulenie.
- Funkcja ta jest również zalecana do prania mocno zabrudzonych ubrań dziecięcych, wymagającego dużej ilości środka piorącego, oraz do prania tkanin ręcznikowych (frotowych), ponieważ środek piorący może się z nich ciężko wypłukiwać.

## Przycisk FUNKCJI DODATKOWYCH

Dostępne są trzy funkcje dodatkowe:

### - PRANIE WSTĘPNE

- Funkcja umożliwia pranie wstępne i jest przydatna zwłaszcza w przypadku mocno zabrudzonych tkanin (funkcja jest dostępna z wybranymi programami – patrz tabela programów).
- Zaleca się stosowanie 1/5 zalecanej ilości środka piorącego podanego na opakowaniu.

### - STERYLIZACJA

- Program higieniczny umożliwia pozbycie się większości bakterii podczas prania. Temperatura prania dochodzi do 60°C. Szczególnie przeznaczony do prania ubrań niemowlęcych oraz odzieży osób z obniżoną odpornością.

### - TRYB PRACY NOCNEJ

- Umożliwia zmniejszenie prędkości wirowania do 400 obr./min, zwiększenie ilości wody podczas fazy płukania oraz pozostawienie wody w bębnie po końcowym płukaniu, dzięki czemu tkaniny nie pogniotą się.

- Gdy woda nadal znajduje się w bębnie odpowiednia kontrolka miga, informując że pralka jest w stanie pauzy.
- Należy wyłączyć tryb pracy nocnej, by zakończyć pranie fazą odwirowania (wirowanie można wyłączyć lub zmniejszyć jego prędkość odpowiednim przyciskiem) oraz wypompowania wody.
- Dzięki elektronicznemu sterowaniu wypompowanie wody podczas faz pośrednich odbywa się w sposób cichy, przez co funkcja ta jest szczególnie przydatna do prania nocą.

## Przycisk WYBÓR PROGRAMU SUSZENIA

- Ustawić pokrętko programatora w dowolnej pozycji (z wyjątkiem **OFF**) i wybrać program suszenia, naciskając przycisk **WYBÓR PROGRAMU SUSZENIA**. Po każdym naciśnięciu przycisku zaświeci się kontrolka odpowiadająca wybranemu programowi suszenia.
- Aby anulować program suszenia przed jego rozpoczęciem należy kilkakrotnie nacisnąć przycisk wyboru programu suszenia do momentu wyłączenia wszystkich kontrolki lub ustawić pokrętko wyboru programu w pozycji **OFF**.
- Aby anulować rozpoczęty program suszenia należy nacisnąć przycisk wyboru programu suszenia i przytrzymać go przez około **3 sekundy**, aż zaświeci się kontrolka cyklu chłodzenia.
- Ponieważ temperatura wewnątrz bębna jest bardzo wysoka, przed wyjęciem prania należy odczekać do zakończenia cyklu chłodzenia, a następnie ustawić pokrętko programatora w pozycji **OFF**.

## Wyświetlacz cyfrowy

Wyświetlacz w sposób ciągły informuje użytkownika o statusie urządzenia.

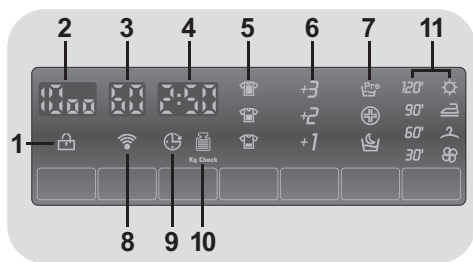

### 1) KONTROLKA BLOKADY DRZWICZEK



- Ikona informuje o blokadzie drzwiczek.

**Drzwiczki należy zamknąć PRZED naciśnięciem przycisku START/PAUZA**

- Po naciśnięciu przycisku **START/PAUZA** przy zamkniętych drzwiczkach kontrolka będzie przez chwilę migała a następnie zaświeci się.

**Jeśli drzwiczki są nieprawidłowo zamknięte kontrolka miga przez ok. 7 sekund. Po upływie tego czasu komenda start zostanie automatycznie anulowana. W takim przypadku należy zamknąć prawidłowo drzwiczki i nacisnąć przycisk START/PAUZA.**

- Specjalna blokada zabezpiecza drzwiczki przed otwarciem bezpośrednio po zakończeniu cyklu. Po zakończeniu cyklu, przed otwarciem drzwiczek należy odczekać **2 minuty** aż kontrolka blokady zgaśnie. Po zakończeniu cyklu ustawić pokrętkę wyboru programu w pozycji **OFF**.

### 2) PRĘDKOŚĆ WIROWANIA



Pokazuje prędkość wirowania wybranego programu, która może zostać zmieniona lub wyłączona odpowiednim przyciskiem.

### 3) TEMPERATURA PRANIA



Pokazuje temperaturę prania wybranego programu, która może zostać zmieniona (tam gdzie to możliwe) odpowiednim przyciskiem.

### 4) CZAS CYKLU



- Po wyborze programu na wyświetlaczu automatycznie wyświetlony zostanie czas cyklu (może on się różnić w zależności od wybranych opcji).
- Po rozpoczęciu programu na wyświetlaczu podawana jest przez cały czas informacja o czasie pozostałym do końca prania.
- Pralka oblicza czas do końca wybranego programu w oparciu o standardowy wsad. Podczas cyklu pralka dokonuje korekty czasu na podstawie ilości i rodzaju wsadu.
- W przypadku zaprogramowania automatycznego programu suszenia, po zakończeniu prania wyświetlacz pokaże czas pozostały do zakończenia suszenia.

### 5) POZIOM ZABRUDZENIA

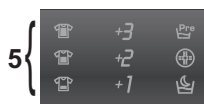

- Po wybraniu danego programu automatycznie zaświeci się kontrolka

stopnia zabrudzenia ustawionego dla takiego programu.

- Po wybraniu innego stopnia zabrudzenia zaświeci się odpowiednia kontrolka.

## 6) DODATKOWE PŁUKANIE

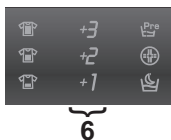

Kontrolka pokazuje dodatkowe płukania wybrane odpowiednim przyciskiem.

## 7) FUNKCJE DODATKOWE

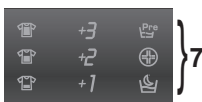

Kontrolki pokazują funkcje, które mogą być wybrane odpowiednim przyciskiem (**PRANIE WSTĘPNE, STERYLIZACJA i TRYB PRACY NOCNEJ**).

## 8) Funkcja Wi-Fi (tylko wybrane modele)



- W modelach z funkcją Wi-Fi stosowna ikona informuje o działaniu systemu Wi-Fi.
- Opis działania systemu Wi-Fi znajduje się w osobnej instrukcji, umieszczonej wewnątrz bębna pralki.

## 9) DODATKOWE PŁUKANIE



Ikona miga po ustawieniu opóźnionego startu.

## 10) Kg Check (funkcja dostępna tylko z programami "bawełniane" i "syntetyczne")



- W pierwszych minutach cyklu kontrolka "Kg Check" świeci się, a inteligentny czujnik waży pranie i dostosowuje odpowiedni czas trwania cyklu oraz ilość wody i prądu.
- Podczas każdej fazy prania funkcja "Kg Check" umożliwia sprawdzenie informacji dotyczących wsadu w bębnie i podczas pierwszych minut prania:

- dostosowuje ilość wymaganej wody;

- oblicza czas trwania cyklu prania;

- dostosowuje płukanie do wybranego rodzaju tkaniny;

- dostosowuje rytm obrotów bębna do wybranego rodzaju tkaniny;

- wykrywa obecność piany i w razie potrzeby zwiększa ilość wody podczas płukania;

- dostosowuje prędkość wirowania do wsadu (nierównomierny rozkład prania wewnątrz bębna).

## 11) KONTROLKI PROGRAMÓW SUSZENIA



Kontrolki pokazują wybrany programu suszenia.

## Programy automatyczne

 Program **Ekstra Suche** (przeznaczony do suszenia ręczników, szlafroków i dużych wsadów).

 Program **Suche Do Prasowania** (pranie gotowe do prasowania bezpośrednio po wyjęciu z bębna).

 Program **Suche Do Szafy** (pranie może zostać odłożone do szafy bez konieczności prasowania).

- Po wybraniu automatycznego programu suszenia urządzenie obliczy czas potrzebny do zakończenia suszenia i uzyskania żądanego stopnia wilgotności tkanin na podstawie wielkości wsadu i parametrów programu suszenia.
- Po naciśnięciu przycisku **START/PAUZA** wyświetlacz pokaże czas pozostały do zakończenia programu suszenia.

Urządzenie podaje czas pozostały do końca programu suszenia dla standardowego wsadu. Podczas suszenia urządzenie koryguje ten czas w oparciu o rzeczywistą wielkość i rodzaj wsadu.

## Programy czasowe

**120'**  
**90'**  
**60'**  
**30'**

Służą do wyboru czasowych programów suszenia.

### Faza chłodzenia

 Kontrolka zapala się po rozpoczęciu fazy chłodzenia, w ostatnich 10/20 minutach każdego programu suszenia.

### Przydatne wskazówki

- Program suszenia w 30 minut zalecany jest do suszenia małych wsadów (poniżej 1 kg) lub lekko wilgotnego prania.
- Pralko-suszarka automatycznie zakończy program suszenia po osiągnięciu wymaganego stopnia wysuszenia.
- Aby zapewnić prawidłowe działanie pralko-suszarki nie należy bez konieczności przerywać cyklu suszenia.

## Tabela programów

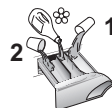

PROGRAM		kg * (Maks.)					TEMP.°C		DETERGENT		
							Zalecana	Maks.	2		1
14 Min	<b>Szybkie pranie w 14 minut</b> 2)	1	1,5	1,5	1,5	1,5	30°	30°	●	●	
30 Min	<b>Szybkie pranie w 30 minut</b> 2)	2	2,5	2,5	2,5	2,5	30°	30°	●	●	
44 Min	<b>Szybkie pranie w 44 minut</b> 2)	3	3,5	3,5	3,5	3,5	30°	40°	●	●	
Whites	<b>Białe</b> 1) 2)	6	8	9	10	11	60°	90°	●	●	(●)
Cottons	<b>Bawełna **</b> 1) 2)	6	8	9	10	11	40°	60°	●	●	(●)
EcoMix 20°	<b>EcoMix 20°</b> 2)	6	8	9	10	11	20°	20°	●	●	
Acrylics	<b>Mieszane</b> 1) 2)	3	4	4,5	5	5,5	40°	60°	●	●	(●)
	<b>Plukanie</b> 2)	-	-	-	-	-	-	-	△	●	
+	<b>Wypompowanie wody i wirowanie</b> 2)	-	-	-	-	-	-	-			
Delicates	<b>Delikatne</b>	2	2,5	2,5	2,5	2,5	40°	40°	●	●	
Baby	<b>Baby</b> 1) 2)	4	5,5	6	6,5	7	60°	60°	●	●	
/	<b>Wełna/Ręczne</b>	2	2	2	2	2	30°	30°	●	●	
Acrylics	<b>Mieszane (suszenie)</b>	3	4	4,5	5	5,5	-	-			
Cottons	<b>Bawełna (suszenie)</b>	4	5	6	7	7	-	-			
Rapid  +  59 Min	<b>Prania i Suszenia w 59 minut</b>	1,5	1,5	1,5	1,5	1,5	30°	30°	●	●	





\* Maksymalny wsad prania suchego zależy od modelu pralki (patrz panel sterowania).

## INFORMACJA DLA LABORATORIÓW BADAWCZYCH (zgodnie z normami EN 50229)

### Pranie

Zastosować program\*\* wybierając maksymalny stopień zabrudzenia, maksymalne obroty wirowania i temperaturę 60°C. Program ten zalecany jest również do testów w niższych temperaturach.

### Suszenie

**Pierwsze suszenie, wsad A kg** (poszewki i ręczniki do rąk). Wybrać program suszenia bawełny (⚙️⚙️), suche do szafy (2).

**Drugie suszenie, wsad B kg** (prześcieradła i ręczniki do rąk). Wybrać program suszenia bawełny (⚙️⚙️), suche do szafy (2).

Pojemność (pranie) (kg)	A (kg)	B (kg)
	Pierwsze suszenie	Drugie suszenie
6	4	2
8	5	3
9	6	3
10	7	3
11	7	4

Prędkość wirowania może zostać zmniejszona tak aby odpowiadała zaleceniom na metkach ubrań. Dla tkanin delikatnych możliwe jest również całkowite wyłączenie wirowania przyciskiem prędkości wirowania. Funkcję tę można włączyć przyciskiem WIBORU WIROWANIA.

Jeśli metka nie podaje konkretnych zaleceń możliwe jest zastosowanie maksymalnej prędkości wirowania dla programu.

Dodanie zbyt dużej ilości środka piorącego może spowodować nadmierne pienienie.

Jeśli pralka wykryje nadmierne pienienie może pominąć wirowanie lub wydłużyć program i zwiększyć pobór wody.

- Tylko kiedy włączona jest opcja PRANIA WSTĘPNEGO (dotyczy tylko programów z dostępną opcją PRANIA WSTĘPNEGO).

### △ (Tylko modele z komorą na środek piorący w płynie)

Jeśli tylko niektóre rzeczy do prania mają plamy, które wymagają użycia wybielacza w płynie, możliwe jest wstępne usunięcie plam w pralce.

Nalać wybielacza do pojemnika na wybielacz w płynie w komorze oznaczonej 2 w szufladzie na środki piorące i ustawić program specjalny PŁUKANIE.

Po zakończeniu cyklu ustawić programator w pozycji OFF, włożyć resztę prania i kontynuować standardowe pranie z wykorzystaniem wybranego programu.

- 1) Dla wybranych programów możliwe jest dostosowanie czasu trwania i intensywności prania przyciskiem WYBORU STOPNIA ZABRUDZENIA.
- 2) Programy suszenia automatycznego.

PL

## Wybór programu

Pralka posiada specjalne programy umożliwiające pranie różnych rodzajów tkanin przy różnych stopniach zabrudzenia (patrz tabela).

### Szybkie pranie w 14 minut / 30 minut / 44 minut

Pełny cykl prania (pranie, płukanie, wirowanie). Program jest przeznaczony zwłaszcza do prania nieznacznie zabrudzonych tkanin bawełnianych i mieszanych. Zaleca się stosowanie 1/5 ilości standardowo stosowanego środka do prania.

### Białe

Program do prania tkanin białych. Ostatnie wirowanie jest przeprowadzane przy maksymalnej prędkości.

### Bawełna

Program do prania średnio zabrudzonych tkanin bawełnianych. Najbardziej efektywny pod względem łącznego zużycia energii i wody.

### EcoMix 20°

Innowacyjny program do prania razem różnych kolorowych tkanin (np. bawełny, tkanin syntetycznych i mieszanych) przy zaledwie 20°C. Zużycie wynosi ok. 40% zużycia dla tradycyjnego prania bawełny w 40°C.

### Mieszane

Cykle prania i płukania są dostosowane do rytmu obrotu bębna oraz poziomu wody. Dzięki delikatnemu wirowaniu tkaniny nie gniją się.

### Płukanie

Program trzech płukań przy średniej prędkości wirowania (odpowiednim przyciskiem płukanie można wyłączyć lub zmniejszyć jego prędkość). Program do płukania wszelkiego rodzaju tkanin, na przykład po praniu ręcznym.

### Wypompowanie wody i wirowanie

Program wypompowuje wodę i wiruje pranie przy maksymalnej prędkości. Możliwe jest wyłączenie wirowania i zmniejszenie prędkości wirowania przyciskiem WYBÓR WIROWANIA.

### Delikatne

Program przeznaczony do prania tkanin delikatnych. Łączy naprzemiennie cykle pracy

i przerw. Cykle prania i płukania są przeprowadzane przy wysokim poziomie wody.

### Baby

Program ten gwarantuje idealną czystość oraz higienę prania wszystkich dziecięcych ubrań, dzięki dodatkowym cyklom podczas prania i płukania oraz wysokiej temperaturze 60°C. By zapewnić jak najlepsze efekty prania, rekomendujemy użycie detergentu w proszku.

### Wełna/Ręczne

Program do prania tkanin wełnianych nadających się do prania w pralce lub do prania rzeczy wymagających prania ręcznego.

## SUSZENIE



### UWAGA:

**Przed rozpoczęciem suszenia z bębna urządzenia należy wyjąć dozowniki na skoncentrowane proszki i płyny do prania.**

W trakcie suszenia bęben urządzenia okresowo zmienia kierunek obrotów, aby nie dopuścić do spleśnienia się suszonych wyrobów i zapewnić ich równomierne wysuszenie. Końcowa faza cyklu suszenia (ostatnie 10-20 minut) odbywa się bez udziału wysokiej temperatury, aby zminimalizować zagniecenia.

### Mieszane

Program suszenia w niskiej temperaturze zalecany do suszenia tkanin z włókien syntetycznych i mieszanych (należy sprawdzić zalecenia producenta na metce wyrobu).

### Bawełna

Program suszenia w wysokiej temperaturze zalecany do suszenia tkanin bawełnianych i lnianych (należy sprawdzić zalecenia producenta na metce wyrobu).

### Prania i Suszenia w 59 minut

Idealny do szybkiego prania i suszenia niewielkiej ilości wyrobów (wielkość wsadu nie powinna przekraczać 1,5 kg-np. 4 koszule) lub lekko zabrudzonego prania. Program obejmuje pranie, płukanie i wirowanie w niespełna 60 minut. Ze względu na krótki czas trwania programu zaleca się użycie mniejszej ilości środka piorącego.

## 7. SUSZENIE

- Wskazówki podane w instrukcji urządzenia mają charakter ogólny. Osiągnięcie optymalnego efektu suszenia wymaga praktyki w obsłudze urządzenia.
- Zaleca się, aby we wstępnej fazie eksploatacji urządzenia wybierać czasy suszenia krótsze niż podano w instrukcji, tak aby samodzielnie dobrać optymalny stopień wysuszenia.
- Nie należy suszyć materiałów łatwo strzępiących się (np. dywaników) ani materiałów z długim włosiem, aby nie dopuścić do zatkania przewodu wentylacyjnego.
- Zalecane sposoby sortowania prania:

### - Sortowanie według zaleceń podanych na metkach

- Nadaje się do suszenia w suszarce bębnowej.
- Suszyć w suszarce bębnowej w wysokiej temperaturze.
- Suszyć w suszarce bębnowej w niskiej temperaturze.
- NIE SUSZYĆ** w suszarce bębnowej.

Jeśli wyrób nie posiada metki należy założyć, że nie nadaje się do suszenia w suszarce bębnowej.

### - Sortowanie według wielkości wyrobu i grubości tkaniny

Jeśli wielkość wsadu przekracza pojemność urządzenia należy podzielić odzież według grubości tkanin (np. oddzielić ręczniki od bielizny).

### - Sortowanie według rodzaju tkaniny

Len/bawełna: ręczniki, bluzy bawełniane, pościel i obrusy.

Syntetyki: bluzki, koszule, kombinezony itp. wykonane z poliestru lub poliamidu, jak również mieszanki bawełny z włóknem syntetycznym.

- Przed rozpoczęciem suszenia pranie należy odwirować.
- Urządzenie oferuje możliwość suszenia w niskiej i wysokiej temperaturze.

- Program suszenia w **niskiej temperaturze** zalecany jest do suszenia wyrobów z tkanin mieszanych (syntetyki/bawełna) i syntetycznych (symbol ☼ na pokrętle programatora).

- Program suszenia w **wysokiej temperaturze** zalecany jest do suszenia wyrobów z bawełny, ręczników frotte, lnu, konopi itp. (symbol ☼☼ na pokrętle programatora).

**Podczas suszenia prędkość obrotów bębna zwiększa się, aby równomiernie rozprowadzić wsad i zapewnić optymalne efekty suszenia.**

## Prawidłowy sposób suszenia

Drzwiczki urządzenia posiadają osłonę uniemożliwiającą kontakt ze szklanym elementem, który może nagrzewać się do wysokiej temperatury podczas suszenia. Podczas normalnego użytkowania urządzenia nie ma konieczności demontowania osłony.

- Otworzyć drzwiczki.
- Załaduj pranie, nie przekraczając maksymalnego załadunku wskazanego w tabeli programów. W przypadku dużych wyrobów (np. prześcieradeł) lub wyrobów pochłaniających duże ilości wody (np. ręczniki, džinsy itp.) należy zmniejszyć wielkość wsadu.

- Zamknąć drzwiczki.
- Wybierz program suszenia najbardziej odpowiedni dla danego prania.

- Wybrać stopień wysuszenia. Dostępne są trzy programy automatycznego suszenia:

 Program **Ekstra Suche** (przeznaczony do suszenia ręczników, szlafroków i dużych wsadów).

 Program **Suche Do Prasowania** (pranie gotowe do prasowania bezpośrednio po wyjęciu z bębna).

 Program **Suche Do Szafy** (pranie może zostać odłożone do szafy bez konieczności prasowania).

- Aby wybrać program suszenia **czasowego**, naciskać przycisk **WYBORU PROGRAMU SUSZENIA** aż zapali się odpowiednia kontrolka czasu.
- Upewnić się, że zawór doprowadzający wodę jest otwarty.
- Sprawdzić, czy wąż odpływowy jest prawidłowo założony.



#### UWAGA:

Nie należy suszyć tkanin delikatnych, wyrobów wełnianych ani odzieży posiadającej specjalną warstwę ocieplającą (np. odzieży pikowanej, kurtek puchowych itp.). W przypadku suszenia tkanin niewymagających prasowania należy dodatkowo zmniejszyć wsad, aby zapobiec powstaniu zagnieceń.

- Kontrolka programu suszenia będzie świecić przez cały czas trwania programu, po czym włączy się kontrolka sygnalizująca rozpoczęcie fazy chłodzenia.

- Po zakończeniu programu suszenia na wyświetlaczu pokaże się komunikat "End". Po **5 minutach** urządzenie przejdzie w stan wstrzymania (w niektórych modelach na wyświetlaczu pokażą się dwie linie).

- Po zakończeniu programu odczekać ok. **2 minuty**, aż zgaśnie kontrolka BLOKADY DRZWICZEK.

- Wyłączyć urządzenie, ustawiając pokrętkę programatora w pozycji **OFF (WYŁĄCZ)**.

- Otworzyć drzwiczki i wyjąć pranie z bębna.

- Zamknąć zawór doprowadzający wodę.

#### ANULOWANIE PROGRAMU SUSZENIA

- Aby anulować program suszenia należy nacisnąć przycisk **WYBÓR PROGRAMU SUSZENIA** i przytrzymać przez **3 sekundy**.



#### UWAGA:

Po anulowaniu programu suszenia urządzenie rozpocznie cykl chłodzenia. Przed otwarciem drzwiczek należy odczekać 10/20 minut.

- Nacisnąć przycisk **START/PAUZA**.
- Wybrać program suszenia za pomocą pokrętki programatora. Pokrętkę programatora pozostawiać w tej pozycji do końca programu suszenia.

## 8. PRANIE/SUSZENIE AUTOMATYCZNE

Nie przekraczaj dopuszczalnego załadunku suszenia wskazanego w tabeli programów, w przeciwnym wypadku pranie nie będzie wystarczająco suche.

### - Pranie

- Otworzyć szufladkę i dodać odpowiednią ilość środka piorącego.
- Zapoznać się listą programów prania w celu właściwego doboru programu w zależności od rodzaju tkaniny (np. bardzo zabrudzone tkaniny bawełniane). Ustawić pokrętko programatora na wybranym programie prania.
- Dostosować temperaturę prania (opcjonalne).
- Wybrać opcje dodatkowe, naciskając odpowiednie przyciski (opcjonalne).
- Sprawdzić czy zawór doprowadzający wodę jest otwarty i czy wąż odpływowy jest prawidłowo założony.

### - Suszenie

- Wybrać stopień wysuszenia. Dostępne są trzy programy automatycznego suszenia:

 Program **Ekstra Suche** (przeznaczony do suszenia ręczników, szlafroków i dużych wsadów).

 Program **Suche Do Prasowania** (pranie gotowe do prasowania bezpośrednio po wyjęciu z bębna).

 Program **Suche Do Szafy** (pranie może zostać odłożone do szafy bez konieczności prasowania).

- Aby wybrać program suszenia **czasowego**, naciskać przycisk **WYBÓR PROGRAMU SUSZENIA** aż zapali się odpowiednia kontrolka czasu.

- Nacisnąć przycisk **START/PAUZA**.
- Pokrętko programatora pozostanie w ustawionej pozycji do końca programu suszenia.
- Pod zakończeniu programu prania na wyświetlaczu pokaże się czas pozostały do zakończenia programu suszenia.
- Urządzenie wykona program suszenia.
- Kontrolka programu suszenia będzie świecić przez cały czas trwania programu, po czym włączy się kontrolka sygnalizująca rozpoczęcie fazy chłodzenia.
- Po zakończeniu programu suszenia na wyświetlaczu pokaże się komunikat **"End"**. Po **5 minutach** urządzenie przejdzie w stan wstrzymania (w niektórych modelach na wyświetlaczu pokażą się dwie linie).
- Po zakończeniu programu odczekać ok. **2 minuty**, aż zgaśnie kontrolka **BLOKADY DRZWICZEK**.
- Wyłączyć urządzenie, ustawiając pokrętko programatora w pozycji **OFF (WYŁĄCZ)**.
- Otworzyć drzwiczki i wyjąć pranie z bębna.
- Zamknąć zawór doprowadzający wodę.

### ANULOWANIE PROGRAMU SUSZENIA

- Aby anulować program suszenia należy nacisnąć przycisk **WYBÓR PROGRAMU SUSZENIA** i przytrzymać przez **3 sekundy**.



#### UWAGA:

Po anulowaniu programu suszenia urządzenie rozpocznie cykl chłodzenia. Przed otwarciem drzwiczek należy odczekać 10/20 minut.

## 9. CENTRUM SERWISU TECHNICZNEGO I GWARANCJA

W przypadku podejrzenia, że pralka nie działa poprawnie przeczytać poniższy krótki przewodnik zawierający kilka praktycznych sugestii, mających na celu pomóc w rozwiązaniu najczęstszych awarii.

Problem	Możliwe przyczyny i praktyczne rozwiązania
<b>Pralka nie działa / nie rozpoczyna pracy</b>	Sprawdzić, czy wtyk został poprawnie umieszczony w kontakcie.
	Upewnić się, że nie brakuje zasilania.
	Sprawdzić czy poprawnie wybrano potrzebny program pracy oraz uruchomiono pralkę.
	Upewnić się, czy bezpiecznik nie został spalony i czy kontakt zasilania nie jest uszkodzony przy pomocy innego urządzenia elektrycznego, np. lampki.
	Możliwe jest, że drzwiczki pralki nie są domknięte prawidłowo: otworzyć je i ponownie zamknąć.
<b>Pralka nie pobiera wody</b>	Skontrolować, czy kranik z wodą jest otwarty.
<b>Pralka nie odprowadza wody</b>	Sprawdzić, czy programator jest poprawnie wyregulowany.
	Zweryfikować czy filtr nie jest zatkany.
	Upewnić się, że przewód odprowadzania wody nie jest zagięty.
	Sprawdzić, czy wewnątrz filtra nie ma obcych ciał.
<b>Woda na posadzce wokół pralki</b>	Możliwe, że przyczyną jest uszkodzenie uszczelki znajdującej się pomiędzy kranikiem a przewodem wody; w takim przypadku wymienić uszczelkę i dokładnie przykręcić przewód do kranika.
<b>Nie działa wirówka</b>	Przyczyną być może jest fakt, że woda nie została jeszcze usunięta w całości: odczekać kilka minut.
	Niektóre modele posiadają funkcję "wyłączenie wirowania": sprawdzić czy nie została uruchomiona.
	Zbyt duża ilość środka piorącego może uniemożliwić wykonanie wirowania: zmniejszyć ilość przy następnym praniu.
<b>Podczas wirowania odczuwalne są silne wibracje</b>	Pralka być może nie jest prawidłowo wypoziomowana: w takim przypadku wyregulować nóżki (patrz właściwy rozdział).
	Sprawdzić czy usunięte zostały listwy zabezpieczające w transporcie.
	Sprawdzić czy załadunek pralki rozłożony jest równomiernie.
<b>W przypadku pulsowania kontrolki lub pojawienia się jakiegось BŁĘDU</b>	Jeśli pulsuje lub pojawia się <b>błąd nr 0, 1, 5, 7 lub 8</b> , skontaktować się bezpośrednio z Centrum Serwisowym.
	Jeśli pulsuje lub pojawia się <b>błąd nr 2</b> , urządzenie nie pobiera wody, sprawdzić czy kranik jest otwarty.
	Jeśli pulsuje lub pojawia się <b>błąd nr 3</b> , urządzenie nie odprowadza wody, sprawdzić czy wypust wody nie jest zablokowany i czy przewód nie jest zagięty.
	Jeśli pulsuje lub pojawia się <b>błąd nr 4</b> , urządzenie jest przepelnione wodą; zakręcić kran z wodą i skontaktować się z Centrum Serwisowym.
	Jeśli pulsuje lub pojawia się <b>błąd nr 9</b> , wyłączyć pralkę, odczekać 10-15 sekund i ponownie załączyć program.

Stosowanie środków piorących bez fosforanów może spowodować następujące rezultaty:

- **woda z płukania może być bardziej mętna:** jest to wynik obecności zawiesiny zeolitów, która nie powoduje negatywnych efektów dla skuteczności płukania.
- **obecność białego proszku (zeolitów) na praniu po jego zakończeniu:** jest to normalne zjawisko, proszek nie przyczepia się do materiału, ani nie zmienia jego koloru.
- **obecność piany w wodzie z ostatniego płukania:** nie musi to oznaczać nieskutecznego płukania.
- **tworzenie się znacznej ilości piany:** często spowodowane obecnością anionowych środków powierzchniowo czynnych w składzie środków piorących, które są trudne do usunięcia z pranych materiałów. W takim wypadku nie jest konieczne wykonywanie dodatkowych cykli płukania dla usunięcia tego zjawiska: nie spowoduje to żadnej zmiany.

Jeśli utrudnienie nie ustępuje lub wydaje się, że jest to jakieś uszkodzenie pralki, należy bezzwłocznie skontaktować się z Centrum Serwisu Technicznego **Candy**.

Istnieje też możliwość skorzystania z programu pomocowego **Candy**, uzyskując w ten sposób darmową pomoc naszego specjalisty we własnym domu, także w okresie pogwarancyjnym.

**Uwaga:** połączenie telefoniczne jest odpłatne; o jego koszcie zostaniecie poinformowani w komunikacie głosowym przez Obsługę Klienta używanego przez was operatora sieci telefonicznej.

**Candy** zaleca używanie zawsze oryginalnych części zamiennych, które dostępne są w naszym Centrum Serwisu Technicznego.

### Gwarancja

Urządzenie posiada gwarancję na warunkach i w granicach określonych w karcie gwarancyjnej, dostarczonej wraz z produktem. Karta gwarancyjna powinna być przechowywana i odpowiednio wypełniona, aby móc ją w razie potrzeby przedstawić w autoryzowanym Centrum Serwisu Technicznego **Candy**.

### Zarejestruj Twoje urządzenie!

Nie trać czasu i zarejestruj jak najszybciej Twoją pralkę, by móc odkryć całą serię korzyści, jakie czekają tylko na Ciebie. Przeczytaj jak to zrobić na stronie **www.registercandy.com** lub telefonując pod numer telefonu znajdujący się we właściwych materiałach.

**Producent nie jest odpowiedzialny za ewentualne błędy wynikające z druku niniejszej Instrukcji załączonej do urządzenia. Dodatkowo Producent pozostawia sobie prawo do wprowadzania zmian, jakie okażą się konieczne we własnych produktach, bez naruszania zasadniczej ich charakterystyki.**

