

FOR CAR USE ONLY/NUR FÜR AUTOMOBIL GEBRAUCH/POUR APPLICATION AUTOMOBILE UNIQUEMENT/PARA USO EN AUTOMÓVILES/SOLO PER L'UTILIZZO IN AUTOMOBILE/ENDAST FÖR BILBRUK/ALLEN VOOR GEBRUIK IN DE AUTO/ТОЛЬКО ДЛЯ ИСПОЛЬЗОВАНИЯ В АВТОМОБИЛЯХ/DO UŽYSCIA TYLKO W SAMOCHODZIE/GIA ΧΡΗΣΗ ΜΟΝΟ ΣΕ ΑΥΤΟΚΙΝΗΤΟ

ALPINE®

Digital Media Receiver

iDA-X305S



iPhone 3GS
16GB 32GB



iPhone 3G
8GB 16GB



iPhone
4GB 8GB 16GB



iPod touch
2nd generation
8GB 16GB 32GB 64GB



iPod touch
1st generation
8GB 16GB 32GB



- **OWNER'S MANUAL**
Please read before using this equipment.
- **BEDIENUNGSANLEITUNG**
Lesen Sie diese Bedienungsanleitung bitte vor Gebrauch des Gerätes.
- **MODE D'EMPLOI**
Veuillez lire avant d'utiliser cet appareil.
- **MANUAL DE OPERACIÓN**
Léalo antes de utilizar este equipo.
- **ISTRUZIONI PER L'USO**
Si prega di leggere prima di utilizzare il attrezzatura.
- **ANVÄNDARHANDLEDNING**
Innan du använder utrustningen bör du läsa igenom denna användarhandledning.
- **GEBRUIKERSHANDLEIDING**
Lees deze aanwijzingen aandachtig alvorens dit toestel te gebruiken.
- **РУКОВОДСТВО ПО ЭКСПЛУАТАЦИИ**
Прочтите настоящее руководство перед началом использования оборудования.
- **INSTRUKCJA OBSŁUGI**
Prosimy zapoznać się z tą instrukcją przed przystąpieniem do użytkowania urządzenia.
- **ΕΓΧΕΙΡΙΔΙΟ ΧΡΗΣΤΗ**
Παρακαλούμε διαβάστε το πριν χρησιμοποιήσετε τη συσκευή.

ALPINE ELECTRONICS MARKETING, INC.
1-1-8 Nishi Gotanda,
Shinagawa-ku,
Tokyo 141-0031, Japan
Phone 03-5496-8231

ALPINE ELECTRONICS OF AMERICA, INC.
19145 Gramercy Place, Torrance,
California 90501, U.S.A.
Phone 1-800-ALPINE-1 (1-800-257-4631)

ALPINE ELECTRONICS OF CANADA, INC.
777 Superstest Road, Toronto,
Ontario M3J 2M9, Canada
Phone 1-800-ALPINE-1 (1-800-257-4631)

ALPINE ELECTRONICS OF AUSTRALIA PTY. LTD.
161-165 Princes Highway, Hallam
Victoria 3803, Australia
Phone 03-8787-1200

ALPINE ELECTRONICS GmbH
Wilhelm-Wagenfeld-Str. 1-3, 80807 München, Germany
Phone 089-32 42 640

ALPINE ELECTRONICS OF U.K. LTD.
Alpine House
Fletchamstead Highway, Coventry CV4 9TW, U.K.
Phone 0870-33 33 763

ALPINE ELECTRONICS FRANCE S.A.R.L.
(RCS PONTOISE B 338 101 280)
98, Rue de la Belle Etoile, Z.I. Paris Nord II,
B.P. 50016, 95945 Roissy Charles de Gaulle
Cedex, France
Phone 01-48638989

ALPINE ITALIA S.p.A.
Viale C. Colombo 8, 20090 Trezzano
Sul Naviglio (MI), Italy
Phone 02-484781

ALPINE ELECTRONICS DE ESPAÑA, S.A.
Portal de Gamarra 36, Pabellón, 32
01013 Vitoria (Alava)-APDO 133, Spain
Phone 945-283588

ALPINE ELECTRONICS (BENELUX) GmbH
Leuvensesteenweg 510-B6,
1930 Zaventem, Belgium
Phone 02-725-13 15

EN

DE

FR

ES

IT

SE

NL

RU

PL

GR

Contenu

Mode d'emploi

AVERTISSEMENT

AVERTISSEMENT	3
ATTENTION	3
PRÉCAUTIONS	3

Utilisation du bouton à double fonction

Utilisation standard	5
Autre utilisation possible	5

Mise en route

Liste des accessoires	6
Mise sous et hors tension	6
Retrait et pose du panneau avant	6
Mise en service de l'appareil	6
Réglage du volume	6
Réglage de l'heure et du calendrier	7
Affichage du calendrier/de l'heure	7

Radio

Visionner l'affichage	8
Écoute de la radio	8
Préréglage manuel des stations	8
Préréglage automatique des stations	8
Accord d'une station préréglée	8

RDS

Réglage du mode de réception du RDS et réception des stations RDS	9
Réception des stations RDS régionales (locales)	9
Réglage du PI SEEK	9
Réglage de la réception du signal PTY31 (Émission d'urgence)	10
Réglage automatique de l'heure	10
Réception des informations routières	10
Recherche d'un PTY (Type de programme)	10

Réception des informations routières pendant la lecture d'un iPod/iPhone ou l'écoute de la radio	11
Priorité aux informations	11
Affichage du radio-texte	11

iPod/iPhone

Visionner l'affichage	12
Lecture	12
Recherche d'un morceau/titre souhaité	13
Fonctions Saut de page/Recherche par pourcentage/Recherche alphabétique	13
Mémoire de position de recherche	13
Fonction Suivant/Précédent	14
Lecture aléatoire Shuffle	14
Lecture aléatoire Shuffle All	14
Lecture répétitive	14
Modification de l'affichage	14

Clé USB / lecteur audio portable / changeur

Visionner l'affichage	15
Lecture	16
Sélection d'un disque (Changeur) (en option)	16
Sélection du multi-changeur (en option)	16
Sélection du dossier de votre choix (dossier suivant/précédent) (MP3/WMA/AAC)	16
Lecture répétitive	17
M.I.X. (Lecture aléatoire)	17
Recherche d'un numéro de piste sur le CD (changeur CD uniquement)	17
Recherche par nom de fichier/dossier (fichiers MP3/WMA/AAC)	18
Mode clé USB	18
Mode Lecteur audio portable	18
Mode Changeur MP3	18
À propos des fichiers MP3/WMA/AAC	18

Réglage du son

Réglage du subwoofer, des graves, des aigus, de la balance droite et gauche, de l'équilibre avant/arrière, de la correction physiologique et de la fonction Defeat	20
---	----

Réglage de la commande des graves	20
Réglage de la commande des aigus	21
Réglage du filtre passe-haut	21
Activation et désactivation du subwoofer	21

SETUP

Réglages BLUETOOTH

Réglage de la connexion BLUETOOTH (BLUETOOTH IN)	22
---	----

Configuration générale

Réglage de l'affichage de l'heure (Clock Mode)	22
Réglage du changement de format du calendrier (Calendar Type)	22
Connexion d'un Changeur MP3 (Play Mode)	22
Guide des fonctions du Son (Beep)	22
Activation et désactivation du mode silencieux (Int Mute)	23
Réglage du restitué des appareils externes (Int Audio)	23
Réglage du Nom du changeur (CHG Name)	23
Réglage du mode AUX (V-Link)	23
Réglage du mode AUX+	23
Ajustement du niveau sonore AUX+ (AUX+ IN GAIN)	23
Raccordement à un amplificateur externe (Power IC)	23
Réglage de la police de caractères de la langue (Language)	23
Démonstration (Demo)	23
Réglage de la télécommande au volant adaptative (Steering)	24

Réglage de l'affichage

Modification de la couleur d'éclairage (Illumination)	24
Commande du gradateur (Dimmer)	24
Réglage du gradateur (Dimmer Level)	24
Réglage du défilement (Text Scroll)	24
Changement de l'affichage (BGV Select)	24
Réglage de la couleur du fond d'écran (BGV Color)	24
Téléchargement de fond d'écran (BGV Download)	24

Réglage de l'iPod/iPhone

Réglage du mode de recherche iPod/iPhone	25
---	----

Réglage du tuner

Changement de la langue d'affichage du PTY (PTY Language)	25
Réglage du niveau du signal de source (FM Level)	25

Réglage audio

Mémorisation du réglage du niveau sonore (User Preset)	25
Rappel des réglages du niveau sonore	25
Activation et désactivation du mode Media Xpander (MX)	25
Réglage du niveau MX (MX Level Adjustment)	25
Activation et désactivation du subwoofer (Subwoofer)	25
Réglage du subwoofer (Subwoofer System)	25

Utilisation du système IMPRINT

(en option)

Modification du mode MultEQ	26
Réglage du son en mode manuel	26
Activation et désactivation du mode Media Xpander (MX)	27
Réglage du niveau MX	27
Préréglages de l'égaliseur (Factory's EQ)	27
Activation et désactivation du subwoofer	27
Réglage du système du subwoofer	27
Réglage de la phase du subwoofer	27
Réglage du canal du subwoofer	27
Réglage de la pente de réponse de l'enceinte des aigus (Tweeter)	27
Réglage du mode EQ	27
Réglage du type de filtre	28
Réglage de l'unité de correction du temps	28
Réglage du champ sonore	28
Réglage de la courbe de l'égaliseur paramétrique	28
Réglage de la courbe de l'égaliseur graphique	28
Réglage de la correction du temps	29
Réglage des paramètres du répartiteur	29
Mémorisation et rappel des réglages	30
À propos de la correction du temps	31
À propos du répartiteur	32

Informations

En cas de problème	33
Spécifications	36

Installation et raccordements

Avertissement	37
Attention	37
Précautions	37
Installation	38
Raccordements	40

Mode d'emploi

AVERTISSEMENT

AVERTISSEMENT

Ce symbole désigne des instructions importantes. Le non-respect de ces instructions peut entraîner de graves blessures, voire la mort.

N'ACTIVER AUCUNE FONCTION SUSCEPTIBLE DE DETOURNER VOTRE ATTENTION DE LA CONDUITE DU VEHICULE.

Les fonctions requérant une attention prolongée ne doivent être exploitées qu'à l'arrêt complet du véhicule. Toujours arrêter le véhicule à un endroit sûr avant d'activer ces fonctions. Il y a risque de provoquer un accident.

GARDER LE VOLUME À FAIBLE NIVEAU DE MANIÈRE À POUVOIR ENTENDRE LES BRUITS EXTÉRIEURS PENDANT LA CONDUITE.

Des niveaux de volume excessifs qui couvrent les sirènes des ambulances ou les signaux routiers (passages à niveau, etc.) peuvent être dangereux et provoquer un accident. UN NIVEAU DE VOLUME TROP ÉLEVÉ À L'INTÉRIEUR DU VÉHICULE PEUT ÉGALEMENT AVOIR DES EFFETS IRRÉVERSIBLES SUR VOTRE AUDITION.

MINIMISER L'AFFICHAGE EN COURS DE CONDUITE.

La visualisation de l'affichage peut distraire le conducteur de la conduite du véhicule et, partant, de provoquer un accident.

NE PAS DESASSEMBLER NI MODIFIER L'APPAREIL.

Il y a risque d'accident, d'incendie ou de choc électrique.

A UTILISER UNIQUEMENT SUR DES VOITURES A MASSE NEGATIVE DE 12 VOLTS.

(Vérifiez auprès de votre concessionnaire si vous n'en êtes pas certain.) Il y a risque d'incendie, etc.

GARDER LES PETITS OBJETS COMME LES PILES HORS DE PORTEE DES ENFANTS.

L'ingestion de tels objets peut entraîner de graves blessures. En cas d'ingestion, consulter immédiatement un médecin.

UTILISER DES FUSIBLES DE L'AMPERAGE APPROPRIE.

Il y a risque d'incendie ou de décharge électrique.

NE PAS OBSTRUER LES SORTIES D'AIR NI LES PANNEAUX DU RADIATEUR.

Une surchauffe interne peut se produire et provoquer un incendie.

UTILISER CET APPAREIL POUR DES APPLICATIONS MOBILES DE 12 V.

Toute utilisation autre que l'application désignée comporte un risque d'incendie, de choc électrique ou de blessure.

ATTENTION

Ce symbole désigne des instructions importantes. Le non-respect de ces instructions peut entraîner des blessures ou des dommages matériels.

INTERROMPRE TOUTE UTILISATION EN CAS DE PROBLEME.

Le non-respect de cette précaution peut entraîner des blessures ou endommager l'appareil. Retourner l'appareil auprès du distributeur Alpine agréé ou un centre de service après-vente Alpine en vue de la réparation.

PRÉCAUTIONS

Nettoyage du produit

Utilisez un chiffon doux pour le nettoyage périodique du produit. Pour les taches plus importantes, veuillez humidifier le chiffon avec de l'eau uniquement. Les autres produits risquent de dissoudre la peinture ou d'endommager le plastique.

Température

Veillez à ce que la température dans le véhicule soit comprise entre +60°C (+140°F) et -10°C (+14°F) avant de démarrer l'unité.

Maintenance

Si vous rencontrez des problèmes, ne tentez pas de réparer l'unité vous-même. Retournez-la à votre distributeur Alpine ou à la Station service Alpine la plus proche de chez vous pour les réparations.

Emplacement de montage

Veillez à ne pas installer le iDA-X305S dans un endroit soumis à :

- Directement au soleil ou à la chaleur
- À l'humidité et à l'eau
- Aux poussières excessives
- Aux vibrations excessives

Protection du connecteur USB

- Seul un iPod/iPhone, une clé USB ou un lecteur audio portable peut être raccordé au connecteur USB de cet appareil. Le bon fonctionnement de l'appareil n'est pas garanti si vous utilisez d'autres produits USB.
- Si vous utilisez le connecteur USB, veillez à utiliser uniquement le câble du connecteur fourni avec l'appareil. Un répéteur USB n'est pas pris en charge.
- Selon le type de clé USB raccordée, il est possible que l'appareil ne fonctionne pas ou que certaines fonctions ne soient pas disponibles.
- Les formats de fichier audio pouvant être lus sur cet appareil sont les suivants : MP3, WMA, AAC.
- Vous pouvez afficher le nom de l'artiste, de la chanson, etc. Cependant, il est possible que certains caractères ne s'affichent pas correctement.

ATTENTION

Alpine décline toute responsabilité en cas de perte de données, etc., même si les données sont perdues pendant l'utilisation de ce produit.

À propos de l'utilisation d'une clé USB

- Cet appareil peut commander un périphérique mémoire prenant en charge le protocole de stockage de masse USB. Les formats de fichier audio compatibles sont les suivants : MP3, WMA et AAC.
- Le fonctionnement de la clé USB n'est pas garanti. Utilisez la clé USB conformément aux conditions d'utilisation. Lisez attentivement le mode d'emploi de la clé USB.
- Évitez d'utiliser la clé dans les endroits suivants :
 - Tout endroit du véhicule directement exposé à la lumière du soleil ou à des températures élevées.
 - Tout endroit exposé à l'humidité ou à des substances corrosives.
- Installez la clé USB dans un endroit qui ne fasse pas obstacle aux manœuvres du conducteur.
- Le clé USB risque de ne pas fonctionner correctement sous des températures extrêmes.
- Utilisez uniquement une clé USB certifiée conforme. Notez cependant que certaines clé USB certifiées conformes risquent de ne pas fonctionner correctement selon leur type ou leur état.
- Selon les réglages de la clé USB, l'état de la mémoire ou le logiciel d'encodage, il est possible que cet appareil ne lise pas ou n'affiche pas correctement.
- Les fichiers protégés contre la copie (au moyen d'un système DRM, Digital Rights Management) ne peuvent pas être lus sur cet appareil. Il en est de même pour les fichiers au format WMA protégés par DRM ou les fichiers au format AAC achetés auprès d'iTunes Store.
- La clé USB peut prendre un certain temps à démarrer la lecture. Si la clé USB comporte un fichier autre qu'un fichier audio, il est possible que la lecture ou la recherche de ce fichier soit extrêmement lente.
- Cet appareil peut lire des fichiers portant les extensions « mp3 », « wma » ou « m4a ».
- N'ajoutez pas les extensions de fichier ci-dessus à un fichier autre qu'un fichier audio. Les données non audio ne seront pas reconnues. La lecture résultante peut contenir des bruits qui endommagent les enceintes et/ou les amplificateurs.
- Nous vous recommandons de sauvegarder les données importantes sur un ordinateur personnel.
- Ne retirez pas la clé USB pendant la lecture. Sélectionnez une SOURCE autre que USB, puis retirez la clé USB pour éviter d'endommager sa mémoire.

À propos de l'utilisation d'un lecteur audio portable

- Cet appareil peut commander un lecteur audio portable avec l'interface USB. Les formats de fichiers audio pris en charge sont les suivants : MP3 et WMA.
- La prise en charge de la fonction de lecteur audio portable n'est pas garantie. Utilisez le lecteur audio portable conformément aux conditions d'utilisation. Lisez attentivement le mode d'emploi du lecteur audio portable.
- Évitez d'utiliser la clé dans les endroits suivants :
 - Tout endroit du véhicule directement exposé à la lumière du soleil ou à des températures élevées.
 - Tout endroit exposé à l'humidité ou à des substances corrosives.

- Installez le lecteur audio portable dans un endroit qui ne fasse pas obstacle aux manœuvres du conducteur.
- Il est possible que le lecteur audio portable ne fonctionne pas correctement si celui-ci est utilisé sous des températures extrêmes.
- Selon les réglages du lecteur portable, l'état de la mémoire ou le logiciel d'encodage, il est possible que cet appareil ne lise pas ou n'affiche pas correctement.
- Si le lecteur audio portable possède un réglage MSC/MTP, réglez sur MTP.
- Il est possible qu'un lecteur audio portable contenant des données enregistrées à l'aide d'un dispositif USB de stockage de masse ne fonctionne pas correctement.
- Selon les réglages du lecteur audio portable, il est possible que le dispositif USB de stockage de masse ne soit pas pris en charge. Pour de plus amples informations sur les réglages, reportez-vous au mode d'emploi du lecteur.
- Cet appareil peut lire des fichiers MP3/WMA synchronisés par lecteur Windows Media (Ver. 10 ou 11), puis les envoyer au lecteur. Les fichiers portant les extensions « mp3 » ou « wma » peuvent être lus.
- Si les données ne sont pas synchronisées par lecteur Windows Media et sont envoyées d'une autre manière, il est possible que l'appareil ne puisse pas lire correctement les fichiers.
- WMDRM10 est pris en charge par cet appareil.
- Un fichier protégé contre la copie (protection par copyright) ne peut pas être lu.
- Nous vous recommandons de sauvegarder les données importantes sur un ordinateur personnel.
- Ne retirez pas la clé USB pendant la lecture. Sélectionnez une SOURCE autre que USB, puis retirez la clé USB pour éviter d'endommager sa mémoire.

Utilisation du bouton à double fonction

Bouton à double fonction

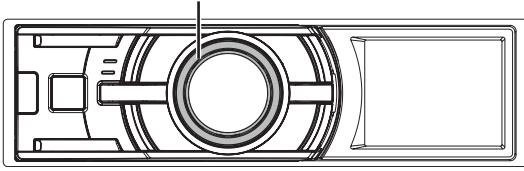

Vous pouvez utiliser le bouton à double fonction des deux manières suivantes.

Utilisation standard

Tournez le **bouton à double fonction** vers la gauche ou vers la droite.

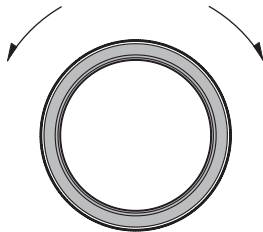

Pour régler le volume et faire défiler une liste d'éléments.

Autre utilisation possible

Appuyez sur l'anneau extérieur et tournez le **bouton à double fonction** vers la gauche ou vers la droite.

Lorsque vous relâchez le bouton à double fonction, l'écran change.

Appuyez sur le bouton à double fonction

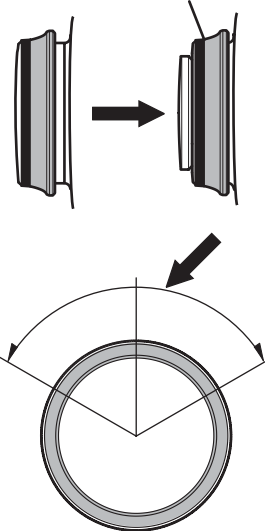

Selon le mode actuellement sélectionné, l'action résultante varie. Si vous tournez le **bouton à double fonction** vers la gauche ou vers la droite tout en le maintenant enfoncé, vous changez d'élément/d'écran continuellement.

Mise en route

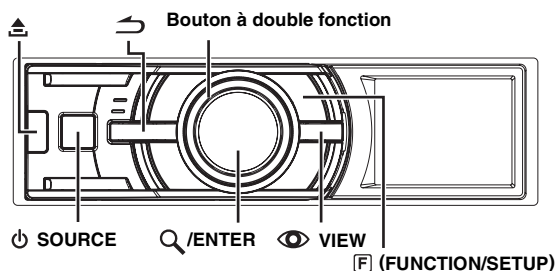

Liste des accessoires

- Récepteur multimédia numérique.....1
- Câble d'alimentation.....1
- Gaine de montage.....1
- Etui.....1
- Façade avant.....1
- Câble USB.....1
- Câble de l'interface d'ancrage de l'iPod.....1
- Capuchon en caoutchouc.....1
- Boulon à six pans.....1
- Vis (M5x8).....4
- Mode d'emploi..... 1 exemplaire

Mise sous et hors tension

Appuyez sur **☰ SOURCE** pour mettre l'appareil sous tension.

- Vous pouvez également mettre l'appareil sous tension en appuyant sur n'importe quelle autre touche à l'exception de la touche **☰ (Retrait)**, du **bouton à double fonction** et de la touche **👁 VIEW**. L'unité se met automatiquement sous tension dès que vous raccordez un iPod/iPhone ou une clé USB.

Maintenez la touche **☰ SOURCE** enfoncée pendant au moins 2 secondes pour éteindre l'appareil.

Retrait et pose du panneau avant

Retrait

- 1 Mettez l'appareil hors tension.
- 2 Appuyez sur **☰ (Retrait)** située sur le côté inférieur gauche, jusqu'à ce que le panneau se désenclenche.
- 3 Saisissez le côté gauche du panneau avant, puis tirez-le vers vous.

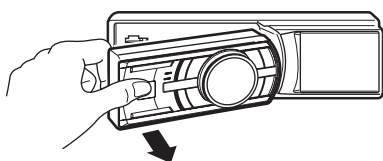

- Le panneau avant peut chauffer en cours de fonctionnement normal (surtout au niveau des bornes des connecteurs à l'arrière du panneau avant). Il ne s'agit pas d'un dysfonctionnement.
- Afin de protéger le panneau avant, rangez-le dans l'étui fourni.

Pose

- 1 Insérez le côté droit du panneau avant dans l'appareil. Alignez la rainure du panneau avant sur les saillies de l'appareil.
- 2 Poussez sur le côté gauche du panneau avant jusqu'à ce qu'il s'enclenche à fond dans l'appareil.

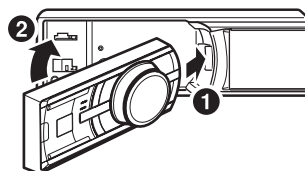

- Avant de fixer le panneau avant, vérifiez qu'il n'y a pas de poussière ni de saleté sur les bornes du connecteur et qu'aucun objet ne se trouve entre le panneau avant et l'appareil.
- Fixez soigneusement le panneau avant. Tenez le panneau par les côtés pour éviter d'appuyer sur les touches par inadvertance.

Mise en service de l'appareil

Appuyez sur le commutateur RESET lorsque vous utilisez l'appareil pour la première fois, après avoir changé la batterie de la voiture, etc.

- 1 Mettez l'appareil hors tension.
- 2 Appuyez sur **☰ (Retrait)** pour retirer le panneau avant.
- 3 Appuyez sur **RESET** avec un stylo à bille ou un objet pointu.



Réglage du volume

Tournez le **bouton à double fonction** jusqu'à ce que vous obteniez le volume souhaité.

Réglage de l'heure et du calendrier

1 Appuyez pendant au moins 2 secondes sur  (FUNCTION/SETUP) pour activer le mode de sélection SETUP.

2 Tournez le bouton à double fonction pour sélectionner « General », puis appuyez sur .

BLUETOOTH ↔ General ↔ Display ↔ iPod ↔ Tuner ↔ Audio

3 Tournez le bouton à double fonction pour sélectionner le mode « Clock Adjust », puis appuyez sur .

Le mode de réglage du calendrier est activé.
Une fois l'année réglée, passez à l'étape 5.

4 Tournez le bouton à double fonction pour sélectionner et régler l'année, le mois, le jour, l'heure ou les minutes.

5 Appuyez sur .

Le mode de réglage de l'année est activé et l'année clignote. (Lorsque l'année est réglée).

6 Tournez le bouton à double fonction pour régler l'année, puis appuyez sur .

Le réglage de l'année est terminé. (Lorsque l'année est réglée).

7 Répétez les étapes 4 à 6 ci-dessus pour régler le mois, le jour et les minutes.

8 Maintenez la touche  enfoncée pendant 2 secondes au moins pour revenir au mode normal.

- *Le réglage ne peut être effectué que si Auto Clock est en position OFF. Reportez-vous à la section « Réglage automatique de l'heure » (page 10).*
- *Appuyez sur  lors de la procédure pour revenir au mode précédent.*

Affichage du calendrier/de l'heure

Appuyez sur  VIEW.

Le calendrier/l'heure s'affiche. Appuyez sur  VIEW à nouveau pour retourner au mode normal.



- *Si vous sélectionnez la fonction tuner ou la fonction iPod/iPhone en mode horloge prioritaire, l'affichage de l'heure cesse momentanément. La fonction sélectionnée s'affiche pendant environ 5 secondes avant que l'heure ne s'affiche à nouveau.*
- *En mode RDS, le texte de la radio-texte peut s'afficher. Reportez-vous à la section « Affichage du radio-texte » (page 11).*
- *Si un iPod/iPhone est connecté, il est possible d'afficher l'écran de la pochette de l'album. Consultez la section « Modification de l'affichage » (page 14).*
- *En mode Auxiliary/Auxiliary+, le calendrier et l'heure ne sont pas affichés.*

Commandable à distance

Dirigez l'émetteur de télécommande en option vers le capteur de télécommande.

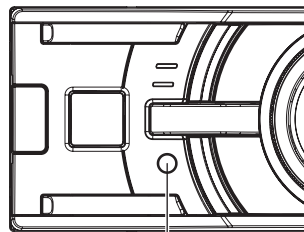

Capteur de télécommande

Radio

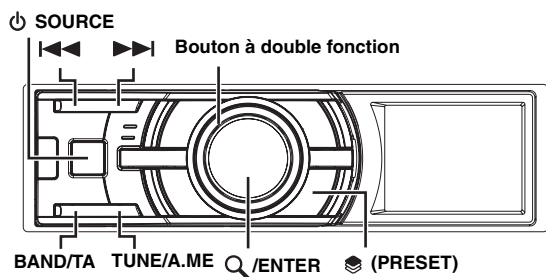

Visionner l'affichage

<Exemple d'affichage de l'écran radio>



- 1 Affichage du mode
- 2 Numéro pré-réglé
- 3 Volume
- 4 Mode de recherche de fréquence
- 5 Fréquence
- 6 Voyant RDS

Écoute de la radio

1 Appuyez sur SOURCE pour sélectionner le mode TUNER.

2 Appuyez plusieurs fois sur BAND/TA jusqu'à ce que la gamme souhaitée soit affichée.

FM-1 → FM-2 → FM-3 → MW → LW → FM-1

3 Appuyez sur TUNE/A.ME pour sélectionner le mode de recherche de fréquence.

DX (Mode distance) → Local (Mode local) →
Manual (Mode manuel) → DX (Mode distance)

- *Le mode distance est sélectionné initialement.*

Mode distance :

Toutes les stations à signal puissant ou faible sont captées automatiquement (accord par recherche automatique).

Mode local :

Seules les stations à signal puissant sont captées automatiquement (accord par recherche automatique).

Mode manuel :

La fréquence est accordée manuellement par étapes (accord manuel).

4 Appuyez sur <<< ou >>> pour accorder l'appareil sur la station souhaitée.

Si vous maintenez <<< ou >>> enfoncée, la fréquence change en continu.

Préréglage manuel des stations

- 1 Sélectionnez la gamme d'ondes et accordez la station que vous souhaitez mémoriser.**
- 2 Appuyez sur (PRESET).**
L'écran Preset s'affiche.
- 3 Tournez le bouton à double fonction pour sélectionner le numéro pré-réglé.**
- 4 Maintenez la touche Q/ENTER enfoncée pendant au moins 2 secondes.**
La station sélectionnée est mémorisée.
L'affichage indique la gamme, le numéro de pré-réglage et la fréquence de la station mémorisée.

- Vous pouvez mémoriser 30 stations au total (6 stations sur chaque gamme ; FM-1, FM-2, FM-3, MW et LW).
- Si vous mémorisez une station sur un pré-réglage qui a déjà été utilisé pour une autre station, cette station sera effacée et remplacée par la nouvelle.
- Appuyez sur l'anneau extérieur et tournez le bouton à double fonction vers la gauche ou vers la droite sur l'écran de présélection pour passer à l'écran de présélection d'une autre gamme.

FM-1 ↔ FM-2 ↔ FM-3 ↔ MW ↔ LW ↔ FM-1

Vous pouvez en outre sélectionner la gamme radio de votre choix en appuyant sur BAND/TA.

Préréglage automatique des stations

1 Appuyez plusieurs fois sur BAND/TA jusqu'à ce que la gamme souhaitée soit affichée.

2 Maintenez TUNE/A.ME enfoncée pendant 2 secondes au moins.

« Auto Memory » s'affiche lorsque la mémoire automatique est en cours. Le tuner recherche et mémorise automatiquement les 6 stations les plus puissantes sur la gamme sélectionnée. Elles seront mémorisées sous les touches 1 à 6, dans l'ordre de la puissance des signaux. Quand la mémorisation automatique est terminée, le tuner revient à la station mémorisée sous la touche de pré-réglage 1.

- *Si aucune station n'est mémorisée, le tuner revient à la station que vous écoutiez avant que la mémorisation automatique ne commence.*

Accord d'une station pré-réglée

1 Appuyez plusieurs fois sur BAND/TA jusqu'à ce que la gamme souhaitée soit affichée.

2 Appuyez sur (PRESET).
L'écran Preset s'affiche.

3 Tournez le bouton à double fonction pour sélectionner une station radio.

4 Appuyez sur Q/ENTER.
L'affichage indique la gamme, le numéro pré-réglé et la fréquence de la station sélectionnée.

- Appuyez sur l'anneau extérieur et tournez le bouton à double fonction vers la gauche ou vers la droite sur l'écran de présélection pour passer à l'écran de présélection d'une autre gamme.

FM-1 ↔ FM-2 ↔ FM-3 ↔ MW ↔ LW ↔ FM-1

Vous pouvez en outre sélectionner la gamme radio de votre choix en appuyant sur BAND/TA.

RDS

Bouton à double fonction

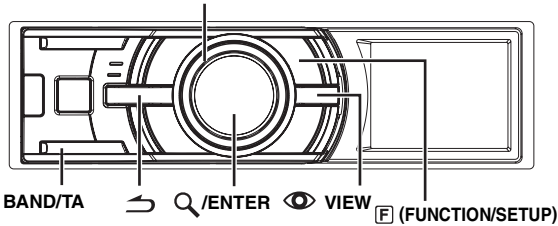

Réglage du mode de réception du RDS et réception des stations RDS

Le RDS (Radio Data System) est un système d'information radio qui utilise la sous-porteuse de 57 kHz de la gamme FM ordinaire. Le système RDS permet de recevoir toute sorte d'informations, comme les informations routières et les noms des stations et également de refaire l'accord sur un émetteur plus puissant qui diffuse le même programme.

- 1 Appuyez sur **F (FUNCTION/SETUP)** pour activer le mode Function.
- 2 Appuyez sur **Q/ENTER** pour sélectionner le mode AF (fréquences alternatives).
- 3 Tournez le **bouton à double fonction** pour sélectionner On, puis appuyez sur **Q/ENTER**.
- 4 Appuyez sur **F (FUNCTION/SETUP)** pour activer le mode RDS.

- Lorsque la réception du « Réglage de la réception du signal PTY31 (Émission d'urgence) » (vous reporter à page 10) est actif, si l'unité reçoit le signal PTY31 (Émission d'urgence), l'unité affiche automatiquement « ALARM ».

Les données numériques RDS comprennent les éléments ci-dessous :

PI	Identification du programme
PS	Nom du service de programme
AF	Liste des fréquences alternatives
TP	Programme d'informations routières
TA	Annonces routières
PTY	Type de programme
EON	Autres réseaux renforcés

Réception des stations RDS régionales (locales)

- 1 Appuyez pendant au moins 2 secondes sur **F (FUNCTION/SETUP)** pour activer le mode de sélection SETUP.
 - 2 Tournez le **bouton à double fonction** pour sélectionner « Tuner », puis appuyez sur **Q/ENTER**.
BLUETOOTH ↔ General ↔ Display ↔ iPod ↔ Tuner ↔ Audio
 - 3 Appuyez sur **Q/ENTER** pour sélectionner « Regional ».
 - 4 Tournez le **bouton à double fonction** pour sélectionner On ou Off, puis appuyez sur **Q/ENTER**.
En mode Off, l'appareil continue de recevoir les stations RDS locales correspondantes.
 - 5 Maintenez la touche **↵** enfoncée pendant 2 secondes au moins pour revenir au mode normal.
- Appuyez sur **↵** lors de la procédure pour revenir au mode précédent.

Réglage du PI SEEK

- 1 Appuyez pendant au moins 2 secondes sur **F (FUNCTION/SETUP)** pour activer le mode de sélection SETUP.
 - 2 Tournez le **bouton à double fonction** pour sélectionner « Tuner », puis appuyez sur **Q/ENTER**.
BLUETOOTH ↔ General ↔ Display ↔ iPod ↔ Tuner ↔ Audio
 - 3 Tournez le **bouton à double fonction** pour sélectionner « PI SEEK », puis appuyez sur **Q/ENTER**.
 - 4 Tournez le **bouton à double fonction** pour sélectionner On ou Off, puis appuyez sur **Q/ENTER**.
 - 5 Maintenez la touche **↵** enfoncée pendant 2 secondes au moins pour revenir au mode normal.
- Appuyez sur **↵** lors de la procédure pour revenir au mode précédent.

Réglage de la réception du signal PTY31 (Émission d'urgence)

Activez ou désactivez la réception du signal PTY31 (Emission d'urgence)

1 Appuyez pendant au moins 2 secondes sur [F] (FUNCTION/SETUP) pour activer le mode de sélection SETUP.

2 Tournez le bouton à double fonction pour sélectionner « Tuner », puis appuyez sur Q/ENTER.

BLUETOOTH ↔ General ↔ Display ↔ iPod ↔ Tuner ↔ Audio

3 Tournez le bouton à double fonction pour sélectionner « PTY31 », puis appuyez sur Q/ENTER.

4 Tournez le bouton à double fonction pour sélectionner On ou Off, puis appuyez sur Q/ENTER.

Si vous activez la réception de ces signaux, les émissions d'urgence sont reçues indépendamment de la source. « ALARM » s'affiche lors de la réception des signaux.

5 Maintenez la touche ↵ enfoncée pendant 2 secondes au moins pour revenir au mode normal.

Lorsqu'une émission d'urgence est reçue, le volume passe automatiquement au niveau mémorisé sous le mode de réception des informations routières. Pour plus de détails, reportez-vous à la section « Réception des informations routières » à la page 10.

- Appuyez sur ↵ lors de la procédure pour revenir au mode précédent.

Réglage automatique de l'heure

Lorsque vous activez cette fonction, l'heure est automatiquement réglé par les données RDS.

1 Appuyez pendant au moins 2 secondes sur [F] (FUNCTION/SETUP) pour activer le mode de sélection SETUP.

2 Tournez le bouton à double fonction pour sélectionner « Tuner », puis appuyez sur Q/ENTER.

BLUETOOTH ↔ General ↔ Display ↔ iPod ↔ Tuner ↔ Audio

3 Tournez le bouton à double fonction pour sélectionner « Auto Clock », puis appuyez sur Q/ENTER.

4 Tournez le bouton à double fonction pour sélectionner On ou Off, puis appuyez sur Q/ENTER.

5 Maintenez la touche ↵ enfoncée pendant 2 secondes au moins pour revenir au mode normal.

- Appuyez sur ↵ lors de la procédure pour revenir au mode précédent.

Réception des informations routières

1 Maintenez BAND/TA enfoncée pendant au moins 2 secondes afin que l'indicateur « TA » s'allume.

Lorsqu'une station d'informations routières est captée, l'indicateur « TP » s'allume.

Vous entendez les informations routières uniquement quand elles sont diffusées.

Si aucune information routière n'est diffusée, l'appareil se met en mode d'attente. Lorsqu'une émission d'informations routières commence, l'appareil la reçoit automatiquement et l'écran TRF Info s'affiche.

Une fois la diffusion des informations routières terminée, l'appareil se met automatiquement en mode d'attente.

- *Quand le signal d'émission des informations routières tombe sous un certain niveau, l'appareil reste en mode de réception pendant 1 minute. Si le signal reste en dessous d'un certain niveau pendant plus d'1 minute, la partie soulignée de l'indicateur « TA » clignote.*
- *Si vous ne souhaitez pas écouter les informations routières en cours de réception, appuyez brièvement sur BAND/TA pour sauter ces informations. Le mode TA reste en service (ON) pour la réception des prochaines informations routières.*
- *Si vous modifiez le volume lors de la réception des informations routières, ce changement sera automatiquement mémorisé. Lors de la prochaine émission d'informations routières, le volume sera automatiquement réglé au niveau mémorisé.*

Recherche d'un PTY (Type de programme)

1 Appuyez sur [F] (FUNCTION/SETUP) pour activer le mode Function.

2 Tournez le bouton à double fonction pour sélectionner « PTY », puis appuyez sur Q/ENTER lorsque l'appareil est en mode radio (réception FM). L'écran PTY Select s'affiche.

3 Tournez le bouton à double fonction pour sélectionner le type de programme de votre choix.

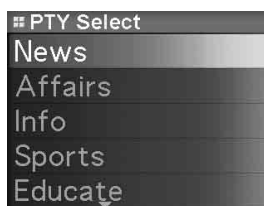

4 Une fois le type de programme sélectionné, appuyez sur Q/ENTER pour commencer la recherche d'une station dans le type de programme sélectionné.

L'affichage du type de programme sélectionné clignote pendant la recherche et s'allume dès qu'une station est trouvée.

Si aucune station PTY n'est localisée, l'indication « No PTY » s'affiche pendant 10 secondes.

- *Vous pouvez définir la langue lorsque le type de programme s'affiche. Reportez-vous à la section « Changement de la langue d'affichage du PTY (PTY Language) » (page 25).*

Réception des informations routières pendant la lecture d'un iPod/iPhone ou l'écoute de la radio

1 Maintenez **BAND/TA** enfoncée pendant au moins 2 secondes afin que l'indicateur « TA » s'allume.

Lorsque les informations routières sont diffusées, l'appareil coupe automatiquement le iPod/iPhone, la clé USB, le lecteur audio portable, le changeur ou la radio FM ordinaire. Une fois la diffusion des informations routières terminée, l'appareil revient automatiquement à la source que vous écoutiez avant la diffusion des informations routières.

Si les stations d'informations routières ne peuvent pas être reçues :

En mode tuner :
Lorsque le signal TP cesse d'être reçu pendant plus d'1 minute, l'indicateur « TA » clignote.

En mode iPod/iPhone/clé USB/lecteur audio portable/changeur :

Si le signal TP ne peut plus être reçu, une station d'informations routières d'une autre fréquence est automatiquement sélectionnée.

- *L'ampli-tuner est équipé de la fonction EON (autres réseaux renforcés) qui permet la mise à jour de la liste des fréquences alternatives (AF). L'indicateur « EON » s'allume dès qu'une station RDS EON est captée. Si la station en cours de réception ne diffuse pas d'informations routières, l'ampli-tuner accorde automatiquement une station correspondante qui diffuse les informations routières.*

2 Maintenez **BAND/TA** enfoncée pendant au moins 2 secondes pour désactiver le mode de réception des informations routières.

L'indicateur « TA » disparaît.

Priorité aux informations

Cette fonction vous permet de recevoir en priorité les programmes d'informations. Vous ne manquerez jamais les informations, car elles seront automatiquement sélectionnées en priorité dès le début de leur diffusion, interrompant le programme que vous êtes en train d'écouter. Cette fonction est opérationnelle si l'appareil est réglé sur un mode autre que les modes LW et MW.

1 Appuyez sur **F** (**FUNCTION/SETUP**) pour activer le mode **Function** lorsque l'appareil est en mode **Radio (réception FM)**.

2 Tournez le bouton à double fonction pour sélectionner « News », puis appuyez sur **Q/ENTER**.

3 Tournez le bouton à double fonction pour sélectionner **On**, puis appuyez sur **Q/ENTER**.

4 Appuyez sur **↩** pour revenir au mode normal. L'indicateur « NEWS » apparaît à l'affichage.

- *Contrairement à la fonction TA, avec la fonction NEWS, le volume n'augmente pas automatiquement quand les informations sont diffusées.*

Affichage du radio-texte

Il est possible d'afficher des messages de texte diffusés par une station radio.

Appuyez sur **VIEW** lors de la réception d'une émission FM en mode radio pour sélectionner l'affichage du texte de radio.

L'affichage change chaque fois que vous appuyez sur cette touche.

S'il existe un nom du service de programme (PS)

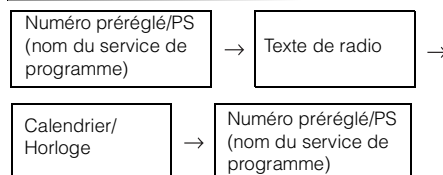

S'il n'existe pas de nom du service de programme (PS)

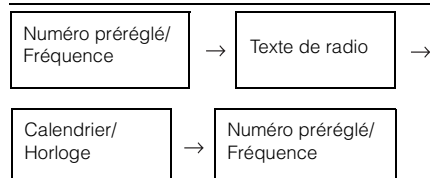

- *Si aucune information n'est disponible ou si l'appareil ne reçoit pas les informations de texte correctement, rien n'est affiché.*

iPod/iPhone

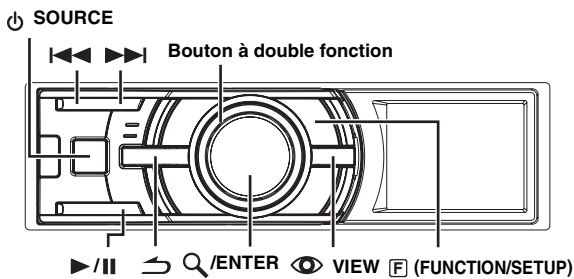

Lorsque vous raccordez un iPod/iPhone à l'iDA-X305S à l'aide du câble approprié, les commandes de l'iPod/iPhone ne sont pas disponibles.

- Les fonctions Internet, téléphone, etc., de l'iPhone ou de l'iPod touch ne peuvent pas être commandées depuis cet appareil, mais uniquement depuis l'iPhone ou l'iPod touch.
- Si vous connectez un iPhone à l'iDA-X305S, il peut être utilisé comme un iPod. Si vous utilisez l'iPhone comme téléphone mains libres, vous avez besoin de l'BLUETOOTH INTERFACE (KCE-400BT) en option.
- Cet appareil ne prend pas en charge la connexion iPod FULL SPEED. Ainsi, même si vous connectez un iPod/iPhone à l'aide du câble de connexion FULL SPEED (KCE-433iV) à l'BLUETOOTH INTERFACE (KCE-400BT), vous ne pouvez pas commander l'iPod/iPhone.
- Cet appareil ne prend pas en charge la lecture vidéo de l'iPod/iPhone.

À propos des iPod/iPhone pouvant être utilisés sur cet appareil

- Appareils compatibles selon la marque Made for iPod. Les appareils de versions antérieures risquent de ne pas fonctionner correctement.
 - iPod touch (fin 2009) : Ver.3.1.2
 - iPod nano (5e génération) : Ver.1.0.2
 - iPod classic (fin 2009) : Ver.2.0.3
 - iPod touch (2e génération) : Ver.3.1.2
 - iPod nano (4e génération) : Ver.1.0.3
 - iPod classic (120 Go) : Ver.2.0.1
 - iPod touch (1ère génération) : Ver.3.1.2
 - iPod nano (3e génération) : Ver.1.1.3
 - iPod classic (80 Go, 160 Go) : Ver.1.1.2
 - iPod nano (2e génération) : Ver.1.1.3
 - iPod vidéo : Ver.1.3
 - iPod nano (1ère génération) : Ver.1.3.1
- Appareils compatibles selon la marque Works with iPhone. Les appareils de versions antérieures risquent de ne pas fonctionner correctement.
 - iPhone 3GS : Ver.3.1.2
 - iPhone 3G : Ver.3.1.2
 - iPhone : Ver.3.1.2
- Pour identifier clairement votre modèle d'iPod, veuillez consulter le document d'Apple « Identifying iPod models » sur <http://support.apple.com/kb/HT1353>.

Visionner l'affichage



- 1 Affichage du mode
- 2 Titre du morceau/Titre de l'épisode/Titre du livre parlé
- 3 Nom de l'artiste/Titre du podcast
- 4 Nom de l'album/Date de sortie
- 5 Illustration
- 6 Temps écoulé
- 7 Temps restant
- 8 Voyant RDS

- Lorsque le temps de lecture dépasse 100 minutes, « 00'00 » s'affiche.

Lecture

- 1 Appuyez sur **SOURCE** pour passer au mode iPod.
- 2 Appuyez sur **◀** ou **▶** pour sélectionner le morceau souhaité.
 - Pour revenir au début du présent morceau :**
Appuyez sur **◀◀**.
 - Pour effectuer une recherche rapide vers l'arrière :**
Maintenez la touche **◀◀** enfoncée.
 - Pour avancer jusqu'au début du morceau suivant :**
Appuyez sur **▶▶**.
 - Pour effectuer une recherche rapide vers l'avant :**
Maintenez la touche **▶▶** enfoncée.
- 3 Pour interrompre la lecture, appuyez sur **▶/||**. Appuyez de nouveau sur **▶/||** pour reprendre la lecture.
 - Si un morceau est en cours de lecture lorsque l'iPod/iPhone est raccordé au iDA-X305S, la lecture se poursuit une fois la connexion effectuée.
 - Les podcasts ou les livres parlés peuvent posséder plusieurs chapitres. Pour changer de chapitre, appuyez sur **◀◀** ou **▶▶**.

Recherche d'un morceau/titre souhaité

Un iPod/iPhone peut contenir plusieurs milliers de morceaux. Par conséquent, l'appareil utilise plusieurs modes de recherche à l'aide de la fonction de recherche, comme indiqué dans le tableau ci-après.

Les hiérarchies des modes de recherche liste d'écoute/artiste/album/podcast/livre parlé/genre/compositeur/morceau vous permettent d'affiner votre recherche ; reportez-vous au tableau ci-dessous.

Hiérarchie 1	Hiérarchie 2	Hiérarchie 3	Hiérarchie 4
Listes d'écoute (PLAYLISTS)	Morceaux	—	—
Artistes (ARTISTS)	Albums	Morceaux	—
Albums (ALBUMS)	Morceaux	—	—
PODCASTS	Épisodes	—	—
Livres parlés (AUDIOBOOKS)	—	—	—
Genres (GENRES)	Artistes	Albums	Morceaux
Compositeurs (COMPOSERS)	Albums	Morceaux	—
Morceaux (SONGS)	—	—	—

- Vous pouvez sélectionner votre mode de recherche préféré. Reportez-vous à la section « Réglage du mode de recherche iPod/iPhone » (page 25).
- Par exemple, si l'artiste sélectionné ne possède qu'un seul album, le mode de recherche par morceau est immédiatement sélectionné et le mode de recherche par album est annulé.

Par exemple : recherche par nom d'artiste

L'exemple suivant illustre comment effectuer une recherche par ARTIST. Un autre mode de recherche peut être choisi pour la même opération, bien que la hiérarchie soit différente.

1 Appuyez sur pour activer le mode Menu Select.

2 Tournez le bouton à double fonction pour sélectionner « Artistes », puis appuyez sur .
Le mode de recherche d'artistes est activé et un nom d'artiste s'affiche.

3 Tournez le bouton à double fonction pour sélectionner l'artiste de votre choix, puis appuyez sur .
Le mode de recherche d'albums est activé et un nom d'album s'affiche.
Maintenez la touche enfoncée pendant au moins 2 secondes pour lire tous les morceaux de l'artiste sélectionné.

4 Tournez le bouton à double fonction pour sélectionner un album, puis appuyez sur .
Le mode de recherche de morceaux est activé et un nom de morceau s'affiche.
Maintenez la touche enfoncée pendant au moins 2 secondes pour lire tous les morceaux des albums sélectionnés.

5 Tournez le bouton à double fonction pour sélectionner un morceau, puis appuyez sur .
La lecture du morceau sélectionné commence.

- En mode recherche, si vous maintenez la touche enfoncée pendant au moins 2 secondes, le mode de recherche est annulé.
- En mode de recherche, appuyez sur pour revenir au mode précédent.
- Si vous sélectionnez le nom de l'iPod/iPhone en mode de recherche par liste de lecture et appuyez sur , vous pouvez rechercher tous les morceaux de l'iPod/iPhone. Si vous appuyez sans relâche sur pendant au moins 2 secondes, tous les morceaux de l'iPod/iPhone sont lus en commençant par la première chanson de la liste.
- L'indication « No Support » s'affiche lorsque les informations textuelles ne sont pas compatibles avec le iDA-X305S.

- Lorsqu'une liste s'affiche, vous pouvez utiliser la fonction Saut de page, Recherche par pourcentage ou Recherche alphabétique. Pour obtenir de plus amples informations, reportez-vous à la section « Fonctions Saut de page/Recherche par pourcentage/Recherche alphabétique » (page 13).
- En mode de recherche, si vous sélectionnez Tous et appuyez sur , vous pouvez rechercher tous les morceaux de la hiérarchie suivante. Si vous sélectionnez Tous et maintenez la touche enfoncée pendant au moins 2 secondes, tous les morceaux de la hiérarchie sélectionnée sont lus plusieurs fois.

Fonctions Saut de page/Recherche par pourcentage/Recherche alphabétique

Pour une recherche efficace, l'appareil dispose des fonctions Saut de page/Recherche par pourcentage/Recherche alphabétique. Lorsque vous utilisez cette fonction en mode recherche, vous pouvez rechercher un artiste ou un morceau rapidement.

1 Appuyez plusieurs fois sur la touche (FUNCTION/SETUP) pour sélectionner le mode souhaité.

Le réglage en usine est la fonction saut de page.

Fonction Saut de page → Fonction Recherche alphabétique →
Fonction Recherche par pourcentage → Fonction Saut de page

Fonction Saut de page : La liste défile page par page.
Fonction Recherche alphabétique : La liste défile jusqu'au numéro, symbole ou lettre suivants, par exemple, de A à B, de B à C. Vous pouvez faire défiler dans le sens inverse (de B à A) en tournant le bouton à double fonction vers la gauche.

Fonction Recherche par pourcentage : Si, par exemple, 100 morceaux sont enregistrés dans l'iPod/iPhone. Ces 100 morceaux sont divisés en 10 groupes (0%, 10%...90%).

2 Appuyez sur l'anneau extérieur et tournez le bouton à double fonction vers la gauche ou vers la droite.
Une liste défile à la page, lettre alphabétique ou pourcentage suivants.

■ Exemple de recherche par pourcentage

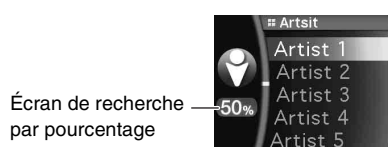

■ Exemple de recherche alphabétique



- Si vous tournez le bouton à double fonction vers la gauche ou vers la droite tout en le maintenant enfoncé, l'affichage change continuellement.
- L'ordre de la liste dépend du type d'iPod/iPhone utilisé.

Mémoire de position de recherche

Lors de la lecture d'un iPod/iPhone, vous pouvez rapidement revenir à la hiérarchie sélectionnée, un niveau à la fois.

Appuyez sur .

Le niveau de hiérarchie que vous avez sélectionné pendant le dernier mode de recherche s'affiche. Si vous appuyez plusieurs fois sur cette touche, vous revenez au niveau précédent, jusqu'au niveau le plus haut.

Fonction Suivant/Précédent

Si vous sélectionnez un album et maintenez la touche **Q/ENTER** enfoncée en mode de recherche, cet album est lu plusieurs fois. Pour passer à l'album suivant ou revenir à l'album précédent, utilisez la fonction Suivant/Précédent.

■ Affichage de l'indicateur

L'indicateur Suivant/Précédent indique les éléments pouvant être sélectionnés.

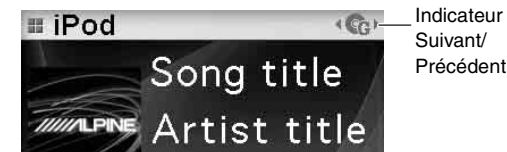

	Liste d'écoute
	Artiste
	Album
	Podcasts
	Livres parlés
	Genres
	Compositeurs

Appuyez sur l'anneau extérieur et tournez le bouton à double fonction vers la gauche.

Vous revenez à l'élément précédent.

Appuyez sur l'anneau extérieur et tournez le bouton à double fonction vers la droite.

Vous passez à l'élément suivant.

- Si aucune recherche n'est effectuée, cette fonction n'est pas disponible.
- Si vous recherchez un morceau, cette opération n'est pas possible.
- Lors de la recherche d'un artiste, vous pouvez lire tous les albums de cet artiste.
- Si vous sélectionnez un album en mode de recherche par artiste, vous pouvez utiliser la fonction Suivant/Précédent pour lire d'autres albums de cet artiste.

Lecture aléatoire Shuffle

1 Appuyez sur **F (FUNCTION/SETUP)**.

L'écran Function s'affiche.

2 Tournez le bouton à double fonction pour sélectionner « Shuffle », puis appuyez sur **Q/ENTER**.

Le mode Lecture aléatoire est activé.

3 Tournez le bouton à double fonction pour sélectionner le mode de lecture Shuffle, puis appuyez sur **Q/ENTER**.

- Shuffle Album : Un album dans l'iPod/iPhone est sélectionné au hasard puis est lu dans le bon ordre.
- Song : Si vous sélectionnez un morceau en mode recherche, tous les morceaux du mode sélectionné sont lus aléatoirement.
- Off : Cette fonction permet de désactiver la lecture aléatoire.

4 Appuyez sur .

Les morceaux sont lus dans un ordre aléatoire.

- Pour annuler, sélectionnez *Off* dans la procédure ci-dessus.
- *Shuffle Album/Shuffle Song* fonctionne de la même manière que *iPod/iPhone Shuffle Albums/Shuffle Songs*.

Lecture aléatoire Shuffle All

Cette fonction permet de lire tous les morceaux de l'iPod/iPhone de manière aléatoire.

1 Appuyez sur **Q/ENTER**.

L'écran Menu Select s'affiche.

2 Appuyez sur **Q/ENTER** en sélectionnant « Shuffle All ».

L'indicateur s'allume et les morceaux sont lus dans un ordre aléatoire.

- Pour annuler, désactivez le mode Shuffle. Reportez-vous à la section « Lecture aléatoire Shuffle » (page 14).
- Si vous avez choisi la lecture aléatoire Shuffle All, les morceaux sélectionnés reproduits en mode de recherche sont annulés.

Lecture répétitive

1 Appuyez sur **F (FUNCTION/SETUP)**.

L'écran Function s'affiche.

2 Appuyez sur **Q/ENTER**.

Le mode Repeat est activé.

3 Tournez le bouton à double fonction pour sélectionner « Song », puis appuyez sur **Q/ENTER**.

Repeat Song : Un seul morceau peut être lu de manière répétée.

Off : Cette fonction permet de désactiver la lecture répétée.

4 Appuyez sur .

Le morceau est lu de manière répétée.

- Pour annuler, sélectionnez *Off* dans la procédure ci-dessus.
- Les deux témoins de lecture aléatoire et de répétition qui peuvent être réglés sont affichés et un seul morceau est répété.

Modification de l'affichage

Appuyez sur **VIEW**.

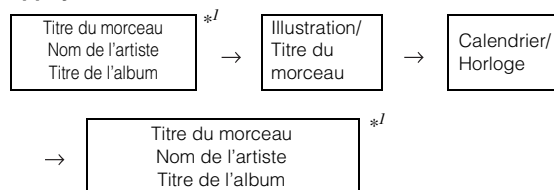

*¹ Informations sur le tag

Si aucune information de texte n'est disponible, rien n'est affiché.

- Seuls des caractères alphanumériques peuvent être affichés.
- Le nombre maximum de caractères est 128 (128 octets).
- Il est possible que certains caractères ne s'affichent pas correctement.
- L'indication « No Support » s'affiche lorsque les informations textuelles ne sont pas compatibles avec le iDA-X305S.

Clé USB / lecteur audio portable / changeur

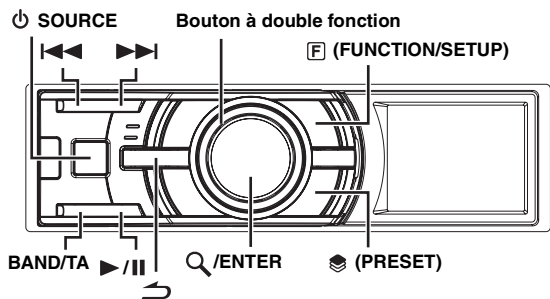

Si une clé USB, un lecteur audio portable ou un changeur est connecté à l'appareil, vous pouvez lire des fichiers MP3/WMA/AAC.

Visionner l'affichage

Affichage de la clé USB / lecteur audio portable

Exemple d'affichage de la clé USB / lecteur audio portable (si des informations sur le tag sont disponibles)



- 1 Affichage du mode
- 2 Titre du morceau
- 3 Nom de l'artiste
- 4 Titre de l'album
- 5 Temps écoulé
- 6 Voyant RDS

Exemple d'affichage de la clé USB / lecteur audio portable (si aucune information sur le tag n'est disponible)



- 1 Affichage du mode
- 2 Nom du dossier^{*1}
- 3 Nom du fichier
- 4 Temps écoulé
- 5 Voyant RDS

Affichage du changeur

Exemple d'affichage du changeur de CD (en cas de texte de CD)



- 1 Affichage du mode
- 2 Texte CD (nom du disque)^{*2}
- 3 Texte CD (nom de la piste)^{*2}
- 4 Numéro du disque
- 5 Numéro de piste
- 6 Temps écoulé
- 7 Voyant RDS

Exemple d'affichage du changeur de CD (en cas d'absence de texte de CD)

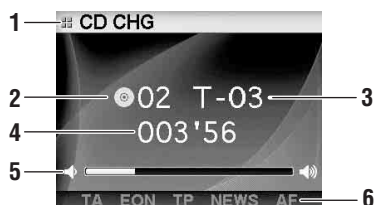

- 1 Affichage du mode
- 2 Numéro du disque
- 3 Numéro de piste
- 4 Temps écoulé
- 5 Volume
- 6 Voyant RDS

Exemple d'affichage du changeur MP3 (en cas d'information sur le tag)



- 1 Affichage du mode
- 2 Titre du morceau
- 3 Nom de l'artiste
- 4 Titre de l'album
- 5 Temps écoulé
- 6 Voyant RDS

<Exemple d'affichage du changeur MP3 (en cas d'absence d'information sur le tag)>



- 1 Affichage du mode
- 2 Nom du dossier^{*1}
- 3 Nom du fichier
- 4 Numéro du disque
- 5 Numéro de dossier
- 6 Numéro de fichier
- 7 Temps écoulé
- 8 Voyant RDS

^{*1} L'écran A propos du nom du dossier, « ROOT » s'affiche pour le fichier racine qui ne comporte pas de nom de dossier.

^{*2} Affiché pendant la lecture d'un disque avec CD Text.

- Tag ID3/Tag WMA
Si un fichier MP3/WMA/AAC contient un tag ID3/WMA, les informations de celui-ci sont affichées.
- L'affichage des informations du tag est prioritaire. En cas d'information sur le tag, le nom du dossier/fichier ne s'affiche pas.
- L'indication « No Support » s'affiche lorsque les informations textuelles ne sont pas compatibles avec le iDA-X305S.

Lecture

1 Appuyez sur \downarrow SOURCE pour sélectionner le mode « USB Audio » ou « CD CHG ».

2 Appuyez sur \lll ou \ggg pour sélectionner la piste (fichier) désirée.

Retour au début de la piste (fichier) en cours :
Appuyez sur \lll .

Pour effectuer une recherche rapide vers l'arrière :
Maintenez la touche \lll enfoncée.

Avance jusqu'au début de la piste (fichier) suivante :
Appuyez sur \ggg .

Pour effectuer une recherche rapide vers l'avant :
Maintenez la touche \ggg enfoncée.

- Lorsqu'un lecteur audio portable est raccordé, la recherche rapide vers l'avant/vers l'arrière n'est pas disponible.

3 Pour interrompre la lecture, appuyez sur \ggg /II .
Appuyez de nouveau sur \ggg /II pour reprendre la lecture.

- Pendant la lecture d'un fichier VBR (Variable Bit rates), le temps écoulé risque de ne pas s'afficher correctement.

Sélection d'un disque (Changeur) (en option)

Un changeur CD à 6 disques ou 12 disques en option peut être raccordé à cet appareil s'il est compatible Ai-NET. Si un changeur CD est raccordé à l'entrée Ai-NET de cet appareil, il peut être commandé par ce dernier.

Grâce au KCA-410C (Versatile Link Terminal), plusieurs changeurs peuvent être commandés par cet appareil.

Reportez-vous à la section « Sélection du multi-changeur (en option) » à la page 16 pour en savoir davantage sur la sélection des changeurs de CD.

- Les commandes de cet appareil pour l'exploitation du changeur CD sont disponibles uniquement lorsqu'un changeur CD est raccordé.
- Le changeur DVD (en option) peut être commandé à partir de cet appareil ainsi que du changeur CD.

1 Appuyez sur \odot (PRESET).

L'écran Disc Select s'affiche.

2 Tournez le bouton à double fonction pour sélectionner un disque.

3 Appuyez sur \mathcal{Q} /ENTER.

Le numéro de disque sélectionné apparaît et la lecture du CD/MP3 commence.

Sélection du multi-changeur (en option)

Lorsque vous utilisez le KCA-410C (Versatile Link Terminal), vous pouvez raccorder deux changeurs et deux sorties externes (AUX).

1 Appuyez sur la touche \downarrow SOURCE de cet appareil pour activer le mode CD CHG.

2 Appuyez sur BAND/TA pour activer le mode de sélection du changeur CD.

Le mode de sélection du changeur CD demeure actif pendant quelque secondes.

3 Appuyez sur BAND/TA jusqu'à ce que l'indicateur du changeur CD souhaité apparaisse sur l'affichage.

- Pour de plus amples informations sur l'entrée externe (AUX) en cas d'utilisation du KCA-410C, vous reportez à « Réglage du mode AUX (V-Link) » à la page 23.

Sélection du dossier de votre choix (dossier suivant/précédent) (MP3/WMA/ AAC)

Appuyez sur l'anneau extérieur et tournez le bouton à double fonction vers la gauche.

Vous revenez au dossier précédent.

Appuyez sur l'anneau extérieur et tournez le bouton à double fonction vers la droite.

Vous passez au dossier suivant.

La lecture du premier fichier du dossier sélectionné commence.

- Lorsque le mode de lecture M.I.X. est activé sur la clé USB ou le lecteur audio portable, cette opération ne peut pas être effectuée.

Lecture répétitive

1 Appuyez sur **F** (FUNCTION/SETUP).



L'écran Function s'affiche.

2 Appuyez sur **Q/ENTER**.





Le mode Répétition est activé.

3 Tournez le bouton à double fonction pour sélectionner le mode de lecture Répétition.



Mode clé USB / lecteur audio portable :

- Repeat One  : Une seule piste est lue d'une manière répétée.
- Folder   : Seuls les fichiers d'un dossier sont lus d'une manière répétée.
- Off : Le mode Répétition est désactivé.

Mode Changeur CD :

- Repeat One  : Un seul fichier est lu d'une manière répétée.
- Folder *   : Seuls les fichiers d'un dossier sont lus d'une manière répétée.
- Disc   : Un disque est lu d'une manière répétée.
- Off : Le mode Répétition est désactivé.

* Si un changeur CD compatible MP3 est raccordé.

- Si Répétition du disque est réglé sur ON au cours de la lecture M.I.X. en mode changeur CD, M.I.X. ne s'applique qu'au disque en cours. L'indicateur    apparaît à l'affichage.

4 Appuyez sur **Q/ENTER**.

5 Appuyez sur **↵**.

La lecture de la piste (fichier) est répétée.

- Pour annuler, sélectionnez Off dans la procédure ci-dessus.

M.I.X. (Lecture aléatoire)

1 Appuyez sur **F** (FUNCTION/SETUP).

L'écran Function s'affiche.



2 Tournez le bouton à double fonction pour sélectionner M.I.X.

3 Appuyez sur **Q/ENTER**.





Le mode M.I.X. est activé.

4 Tournez le bouton à double fonction pour sélectionner le mode de lecture M.I.X.

Mode clé USB / lecteur audio portable :

- M.I.X. Folder   : Seuls les fichiers d'un dossier sont lus dans un ordre aléatoire.
- All  ALL : Tous les morceaux enregistrés dans la clé USB ou le lecteur audio portable sont lus dans un ordre aléatoire.
- Off : Le mode M.I.X. est désactivé.

Mode Changeur CD :

- M.I.X. One  : Tous les fichiers d'un disque sont lus dans un ordre aléatoire, puis le changeur CD passe à la lecture du disque suivant.
- Folder ^{*1}   : Seuls les fichiers d'un dossier sont lus dans un ordre aléatoire.
- All ^{*2}   : Les pistes de tous les CD présents dans le magasin en cours sont prises en compte pour la lecture aléatoire.
- Off : Le mode M.I.X. est désactivé.

^{*1} Si un changeur CD compatible MP3 est raccordé.

^{*2} En cas de raccordement d'un changeur CD doté de la fonction ALL M.I.X.

- Si M.I.X. Un est réglé sur ON au cours de la lecture Répétition en mode changeur CD, M.I.X. ne s'applique qu'au disque en cours.

5 Appuyez sur **Q/ENTER**.

6 Appuyez sur **↵**.

Les morceaux (fichiers) sont lus dans un ordre aléatoire.

- Pour annuler, sélectionnez Off dans la procédure ci-dessus.

Recherche d'un numéro de piste sur le CD (changeur CD uniquement)

Vous pouvez rechercher un morceau à l'aide du numéro de piste.

1 Appuyez sur **Q/ENTER** pendant la lecture.

Vous passez ainsi en mode de recherche.

2 Tournez le bouton à double fonction pour sélectionner la piste de votre choix, puis appuyez sur **Q/ENTER**.

La lecture de la piste sélectionnée commence.

- Appuyez sur **↵** en mode de recherche pour annuler.
- Lors de la sélection d'une liste, si vous appuyez sur l'anneau extérieur et tournez le bouton à double fonction vers la gauche ou vers la droite, la liste défile écran par écran. Si vous tournez le bouton à double fonction vers la gauche ou vers la droite tout en le maintenant enfoncé, l'écran de la liste défile continuellement.
- La recherche d'un numéro de piste sur le CD n'est pas possible lors de la lecture M.I.X.

Recherche par nom de fichier/dossier (fichiers MP3/WMA/AAC)

Vous pouvez afficher et rechercher le nom d'un dossier ou d'un fichier tout en écoutant le fichier en cours de lecture.

Mode clé USB

1 Pendant la lecture de MP3/WMA/AAC, appuyez sur **Q/ENTER** pour activer le mode recherche.
Le mode recherche est activé, et le nom du dossier/fichier s'affiche.

2 Tournez le bouton à double fonction pour sélectionner le dossier/fichier de votre choix.

3 Appuyez sur **Q/ENTER**.
Si vous sélectionnez un fichier, le fichier sélectionné est lu.
Si vous sélectionnez un dossier, un dossier/un ou plusieurs fichiers du dossier s'affichent. Passez à l'étape 4.

4 Suivez les étapes 2 et 3 plusieurs fois jusqu'à ce que vous trouviez le fichier souhaité.

Mode Lecteur audio portable

Si un lecteur audio portable est synchronisé par lecteur Windows Media (Ver. 10, 11), procédez comme suit.

1 Appuyez sur **Q/ENTER** pour activer le mode recherche.
Le mode de recherche est activé.

2 Tournez le bouton à double fonction pour sélectionner « Music », « Albums » ou « Playlists », puis appuyez sur **Q/ENTER**.
Si vous sélectionnez « Music », la liste des noms d'artistes s'affiche. Passez à l'étape 3.
Si vous sélectionnez « Albums », passez à l'étape 4-1.
Si vous sélectionnez « Playlists », passez à l'étape 4-2.

3 Tournez le bouton à double fonction pour sélectionner l'artiste de votre choix, puis appuyez sur **Q/ENTER**.
La liste des albums de l'artiste sélectionné s'affiche. Passez à l'étape 4-1.

4-1 Tournez le bouton à double fonction pour sélectionner l'album de votre choix, puis appuyez sur **Q/ENTER**.
La liste des morceaux de l'album sélectionné s'affiche.

4-2 Tournez le bouton à double fonction pour sélectionner la liste d'écoute de votre choix, puis appuyez sur **Q/ENTER**.
La liste des morceaux de la liste d'écoute sélectionnée s'affiche.

5 Tournez le bouton à double fonction pour sélectionner le morceau de votre choix, puis appuyez sur **Q/ENTER**.
La lecture du morceau sélectionné commence.

Mode Changeur MP3

1 Pendant la lecture d'un fichier MP3, appuyez sur **Q/ENTER** pour activer le mode de recherche par dossier.
Le mode recherche est activé, et le nom du dossier s'affiche.

2 Tournez le bouton à double fonction pour sélectionner le dossier de votre choix, puis appuyez sur **Q/ENTER**.
Le nom du fichier du dossier sélectionné s'affiche.

3 Tournez le bouton à double fonction pour sélectionner le fichier de votre choix, puis appuyez sur **Q/ENTER**.

La lecture du fichier sélectionné commence.

- Si une clé USB est connectée, le dossier/fichier peut être parcouru jusqu'à la huitième hiérarchie. Il est impossible d'effectuer une recherche dans la neuvième hiérarchie et de lire les dossiers/fichiers correspondants.
- Maintenez la touche **↵** enfoncée pendant 2 secondes au moins en mode de recherche pour annuler.
- En mode de recherche, appuyez sur **↵** pour revenir au mode précédent.
- Lors de la sélection d'une liste, si vous appuyez sur l'anneau extérieur et tournez le bouton à double fonction vers la gauche ou vers la droite, la liste défile écran par écran. Si vous tournez le bouton à double fonction vers la gauche ou vers la droite tout en le maintenant enfoncé, l'écran de la liste défile continuellement.
- La recherche par nom de dossier/fichier n'est pas possible lors de la lecture M.I.X.
- Si aucun fichier n'est disponible dans le dossier, rien ne s'affiche.
- « ROOT » s'affiche dans le cas d'un dossier qui ne porte pas de nom.
- Si vous raccordez un lecteur audio portable et si vous n'avez créé que des listes d'écoute, seules les « Playlists » s'affichent.
- Si vous raccordez un lecteur audio portable via le protocole de stockage de masse USB (non synchronisé avec le lecteur Windows Media), reportez-vous aux modes de recherche lors de la connexion d'une clé USB. Reportez-vous également à la page 4.

À propos des fichiers MP3/WMA/AAC

ATTENTION

À l'exception d'un usage personnel, la copie et le transfert de données audio (y compris de données MP3/WMA/AAC), gratuitement ou contre rémunération, sans l'autorisation du détenteur du copyright sont strictement interdits par le Copyright Act et par un traité international.

Que signifie MP3 ?

MP3, dont le nom officiel est « MPEG-1 Audio Layer 3 », est une norme de compression prescrite par l'ISO, Organisation Internationale de Normalisation, et MPEG, une institution conjointe de la IEC.

Les fichiers MP3 contiennent des données audio comprimées. L'encodage MP3 peut comprimer les données audio à des taux très élevés en réduisant les fichiers musicaux à 10 % de leur taille originale, tout en conservant une qualité proche de la qualité du CD. Le format MP3 parvient à de tels taux de compression en éliminant les sons inaudibles à l'oreille humaine ou masqués par d'autres sons.

Que signifie AAC ?

AAC est l'abréviation de « Advanced Audio Coding » et est un format de base de la compression audio utilisée par MPEG2 ou MPEG4.

Que signifie WMA ?

WMA ou « Windows Media™ Audio » correspond à des données audio comprimées. Les données audio WMA sont semblables aux données MP3 et peuvent offrir la même qualité de son que celle des CD avec des fichiers de petite taille.

Méthode de création de fichiers MP3/WMA/AAC

Les données audio sont compressées à l'aide du logiciel spécifié MP3/WMA/AAC. Pour plus de détails sur la création de fichiers MP3/WMA/AAC, reportez-vous au guide de l'utilisateur du logiciel.

Les extensions de fichier MP3/WMA/AAC prises en charge par l'appareil sont les suivantes :

MP3 : « mp3 »

WMA : « wma » (ver. 7.1, 8, 9, 9.1, 9.2 prises en charge)

AAC : « m4a »

Le format WMA n'est pas pris en charge dans les fichiers suivants : Windows Media Audio Professional, Windows Media Audio 9 Voice ou Windows Media Audio 9 Pro Lossless.

Selon le logiciel utilisé pour créer le fichier AAC, le format du fichier peut être différent de l'extension.

La lecture des fichiers AAC encodés par la version 7.7 de iTunes est prise en charge.

Taux d'échantillonnage et débit binaire de lecture pris en charge

MP3

Taux

d'échantillonnage : 48 kHz, 44,1 kHz, 32 kHz, 24 kHz, 22,05 kHz, 16 kHz, 12 kHz, 11,025 kHz, 8 kHz

Débit binaire : 16 - 320 kbps

WMA

Taux

d'échantillonnage : 48 kHz, 44,1 kHz, 32 kHz, 24 kHz, 22,05 kHz, 16 kHz

Débit binaire : 16 - 320 kbps

AAC

Taux

d'échantillonnage : 48 kHz, 44,1 kHz

Débit binaire : 16 - 320 kbps

En fonction des taux d'échantillonnage, la lecture sur cet appareil peut être incorrecte.

Tags ID3/tags WMA

Cet appareil prend en charge les tags ID3 v1 et v2.2.0, v2.3.0 et les tags WMA. Les fichiers suivants ne prennent pas en charge la compression, le codage, le groupement ou la non synchronisation.

Si un fichier MP3/WMA/AAC contient des données de tags ID3/WMA, cet appareil peut afficher le titre (titre de la piste), le nom de l'artiste et le nom de l'album des données de tags ID3/WMA. L'appareil peut afficher uniquement les caractères alphanumériques d'un octet et le trait de soulignement. Pour les caractères non pris en charge, l'indication « No Support » apparaît.

Les informations de tags peuvent ne pas s'afficher correctement en fonction du contenu.

Lecture de fichiers MP3/WMA/AAC

Les fichiers MP3/WMA/AAC sont préparés, puis écrits dans la clé USB. Il est également possible de synchroniser un fichier MP3/WMA à l'aide du lecteur Windows Media (Ver. 10 ou 11), puis de l'envoyer au lecteur audio portable.

Une clé USB peut contenir jusqu'à 10 000 fichiers/1 000 dossiers (dossiers racine compris). Si une clé USB ou un lecteur audio portable dépasse ces limites, la lecture risque de s'avérer impossible.

Supports pris en charge

Cet appareil prend en charge des dispositifs USB et des lecteurs audio portables.

Systèmes de fichiers correspondants

Cet appareil prend en charge FAT 12/16/32.

Terminologie

Débit binaire

Il s'agit du taux de compression du « son » spécifié pour l'encodage. Plus il est élevé, plus la qualité sonore est bonne, mais plus la taille des fichiers est importante.

Taux d'échantillonnage

Cette valeur indique combien de fois par seconde les données sont échantillonnées (enregistrées). Par exemple, les CD de musique utilisent un taux d'échantillonnage de 44,1 kHz, le niveau de son est donc échantillonné (enregistré) 44 100 fois par secondes. Plus le taux d'échantillonnage est élevé, plus la qualité du son est bonne, mais plus le volume des données est important.

Encodage

Conversion des CD de musique, des fichiers WAVE (AIFF) et d'autres fichiers de son au format de compression audio spécifié.

Tag

Informations concernant les morceaux, telles que titres des pistes, noms d'artiste, noms d'album, etc., écrites dans les fichiers MP3/WMA/AAC.

Dossier racine

Le dossier racine se trouve au sommet du système de fichiers. C'est lui qui contient l'ensemble des dossiers et fichiers.

Réglage du son

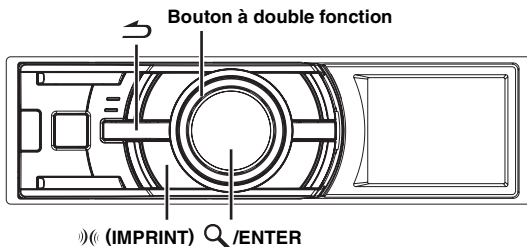

Si vous raccordez un processeur audio externe ou IMPRINT, l'écran de configuration du son (Sound Setup) ne s'affiche pas. Pour régler le son d'un processeur audio externe, reportez-vous à la rubrique « Réglage audio » (page 25) de la section « SETUP » (page 22). Pour régler le son d'un processeur audio IMPRINT, reportez-vous à la section « Utilisation du système IMPRINT (en option) » (page 26).

Réglage du subwoofer, des graves, des aigus, de la balance droite et gauche, de l'équilibreur avant/arrière, de la correction physiologique et de la fonction Defeat

1 Appuyez plusieurs fois sur »» (IMPRINT) pour sélectionner le mode souhaité.

À chaque pression, le mode change de la façon suivante :

Subwoofer*¹ → Bass Level → Treble Level → Balance → Fader → Loudness → Defeat → Volume → Subwoofer

Subwoofer : 00 ~ 15
Bass level : -7 ~ +7
Treble level : -7 ~ +7
Balance : Gauche15 ~ Droite15
Fader : Arrière15 ~ Avant15
Loudness : ON/OFF
Defeat : ON/OFF
Volume : - ∞ ~ 0 dB

- La correction physiologique accentue les signaux les plus bas et les plus élevés à faible niveau d'écoute. Elle corrige ainsi la perte de sensibilité de l'oreille aux sons graves et aigus. Cette fonction est inopérante lorsque la fonction Defeat est activée.
- Si vous activez la fonction Defeat, les réglages par défaut des graves, des aigus et du filtre passe-haut sont rétablis.
- Si vous n'appuyez pas sur la touche »» (IMPRINT) dans les 15 secondes qui suivent la sélection du mode Subwoofer, Bass, Treble, Balance ou Fader, l'appareil repasse automatiquement en mode normal.

*¹ Lorsque le mode du subwoofer est réglé sur OFF, il est impossible de régler son niveau.

2 Tournez le bouton à double fonction jusqu'à obtention du son souhaité dans chaque mode.

- Selon le type d'appareil raccordé, certaines fonctions ne sont pas disponibles.
- Une fois les réglages de la balance, de l'équilibreur et de la correction physiologique terminés, vous pouvez les mémoriser. Reportez-vous à la section « Mémorisation du réglage du niveau sonore (User Preset) » (page 25) pour obtenir de plus amples informations.

Réglage de la commande des graves

Vous pouvez modifier les réglages de la commande des graves de manière à créer la tonalité de votre choix.

1 Maintenez la touche »» (IMPRINT) enfoncée pendant au moins 2 secondes.

L'écran Sound Setup s'affiche.

2 Appuyez sur Q/ENTER.

Le mode de réglage des graves est activé.

Réglage de la fréquence centrale des graves

3 Appuyez sur Q/ENTER.

L'écran de réglage F₀ s'affiche.

4 Appuyez sur Q/ENTER.

5 Tournez le bouton à double fonction pour sélectionner la fréquence centrale des graves de votre choix, puis appuyez sur Q/ENTER.

60 Hz ↔ 80 Hz ↔ 100 Hz ↔ 200 Hz

Accentue les gammes de fréquence des graves affichées.

6 Appuyez sur ↵ pour revenir au mode de réglage des graves.

Réglage de la largeur de bande des graves

3 Tournez le bouton à double fonction pour sélectionner « Q », puis appuyez sur Q/ENTER.

L'écran de réglage Q s'affiche.

4 Appuyez sur Q/ENTER.

5 Tournez le bouton à double fonction pour sélectionner la largeur de bande des graves de votre choix.

1 ↔ 1,25 ↔ 1,5 ↔ 2

Modifie la largeur de bande des graves accentuées en large ou étroite. Un réglage large accentue une large plage de fréquences au-dessus et en dessous de la fréquence centrale. Par contre, un réglage étroit n'accentue que les fréquences proches de la fréquence centrale.

6 Appuyez sur ↵ pour revenir au mode de réglage des graves.

- Si vous appuyez sur ↵ pendant le réglage, l'appareil revient à la rubrique précédente.
- Cette fonction est inopérante lorsque la fonction Defeat est activée.
- Vous pouvez régler le niveau des graves en mode normal. Pour obtenir de plus amples informations, reportez-vous à la section « Réglage du subwoofer, des graves, des aigus, de la balance droite et gauche, de l'équilibreur avant/arrière, de la correction physiologique et de la fonction Defeat » (page 20).
- Une fois les réglages terminés, nous vous recommandons de les mémoriser. Reportez-vous à la section « Mémorisation du réglage du niveau sonore (User Preset) » (page 25).
- Les réglages du niveau des graves seront mémorisés individuellement pour chaque source (FM, MW (LW), CD, etc.) jusqu'à ce que vous les modifiez. Les réglages de la largeur de bande des graves et de la fréquence des graves d'une source sont appliqués à toutes les autres sources (FM, MW (LW), CD, etc.).

Réglage de la commande des aigus

Vous pouvez modifier les réglages de la commande des aigus de manière à créer la tonalité de votre choix.

- 1** Maintenez la touche **»» (IMPRINT)** enfoncée pendant au moins 2 secondes.
L'écran Sound Setup s'affiche.
- 2** Tournez le bouton à double fonction pour sélectionner le mode de « Treble Adjustment », puis appuyez sur **Q/ENTER**.
- 3** Appuyez sur **Q/ENTER**.
L'écran de réglage F₀ s'affiche.
- 4** Appuyez sur **Q/ENTER**.
- 5** Tournez le bouton à double fonction pour sélectionner la fréquence centrale des aigus de votre choix, puis appuyez sur **Q/ENTER**.

10 kHz ↔ 12,5 kHz ↔ 15 kHz ↔ 17,5 kHz

Accentue les gammes de fréquence des aigus affichées.

- 6** Maintenez la touche **↵** enfoncée pendant 2 secondes au moins pour revenir au mode normal.

- Si vous appuyez sur **↵** pendant le réglage, l'appareil revient à la rubrique précédente.
- Cette fonction est inopérante lorsque la fonction Defeat est activée.
- Vous pouvez régler le niveau des aigus en mode normal. Pour obtenir de plus amples informations, reportez-vous à la section « Réglage du subwoofer, des graves, des aigus, de la balance droite et gauche, de l'équilibreur avant/arrière, de la correction physiologique et de la fonction Defeat » (page 20).
- Une fois les réglages terminés, nous vous recommandons de les mémoriser. Reportez-vous à la section « Mémorisation du réglage du niveau sonore (User Preset) » (page 25).

Réglage du filtre passe-haut

Le filtre passe-haut de cet appareil peut être réglé selon vos préférences.

- 1** Maintenez la touche **»» (IMPRINT)** enfoncée pendant au moins 2 secondes.
L'écran Sound Setup s'affiche.
- 2** Tournez le bouton à double fonction pour sélectionner « High Pass Filte Adjustment », puis appuyez sur **Q/ENTER**.
- 3** Tournez le bouton à double fonction pour sélectionner la fréquence du filtre passe-haut de votre choix, puis appuyez sur **Q/ENTER**.
80 Hz ↔ 120 Hz ↔ 160 Hz ↔ off
- 4** Appuyez sur **↵** pour revenir au mode normal.

- Si vous appuyez sur **↵** pendant le réglage, l'appareil revient à la rubrique précédente.
- Cette fonction est inopérante lorsque la fonction Defeat est activée.
- Une fois les réglages terminés, nous vous recommandons de les mémoriser. Reportez-vous à la section « Mémorisation du réglage du niveau sonore (User Preset) » (page 25) pour obtenir de plus amples informations.

Activation et désactivation du subwoofer

Si vous raccordez un subwoofer en option à cet appareil, effectuez les réglages suivants.

Lorsque le subwoofer est activé, vous pouvez en régler le niveau de sortie (reportez-vous à la page 20).

- 1** Maintenez la touche **»» (IMPRINT)** enfoncée pendant au moins 2 secondes.
L'écran Sound Setup s'affiche.
- 2** Tournez le bouton à double fonction pour sélectionner « Subwoofer », puis appuyez sur **Q/ENTER**.
- 3** Tournez le bouton à double fonction pour sélectionner ON/OFF, puis appuyez sur **Q/ENTER**.
- 4** Appuyez sur **↵** pour revenir au mode normal.
 - Si vous appuyez sur **↵** pendant le réglage, l'appareil revient à la rubrique précédente.
 - Vous pouvez régler le niveau de sortie du subwoofer en mode normal. Reportez-vous à la section « Réglage du subwoofer, des graves, des aigus, de la balance droite et gauche, de l'équilibreur avant/arrière, de la correction physiologique et de la fonction Defeat » (page 20).
 - Vous pouvez régler le système du subwoofer en mode SETUP. Reportez-vous à la section « Réglage du subwoofer (Subwoofer System) » (page 25).

SETUP

Utilisez le menu de configuration pour personnaliser l'appareil en fonction de vos préférences et de son utilisation. Choisissez l'un des réglages proposés (General, Display, etc.) pour effectuer les modifications de votre choix.

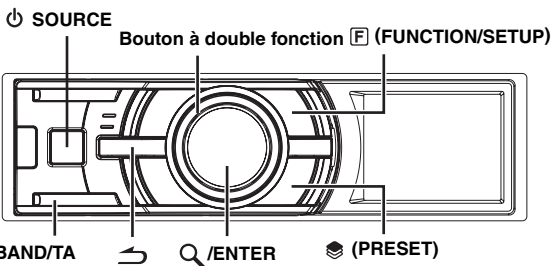

Suivez les étapes 1 à 5 pour sélectionner l'élément à modifier. Pour obtenir de plus amples informations, reportez-vous aux descriptions qui suivent l'étape 5.

- 1 Appuyez pendant au moins 2 secondes sur **F (FUNCTION/SETUP)** pour activer le mode de sélection **SETUP**.
- 2 Tournez le bouton à double fonction pour sélectionner l'élément de votre choix, puis appuyez sur **Q/ENTER**.
BLUETOOTH ↔ General ↔ Display ↔ iPod ↔ Tuner ↔ Audio (par ex. sélectionnez General)
- 3 Tournez le bouton à double fonction pour sélectionner un élément de réglage, puis appuyez sur **Q/ENTER**.
(par ex. sélectionnez Beep)

BLUETOOTH :

BLUETOOTH IN

General :

Clock Mode ↔ Clock Adjust*¹ ↔ Calendar Type ↔ Play Mode
↔ Beep ↔ Int Mute ↔ Int Audio ↔ CHG Name*² ↔ AUX IN
↔ AUX+ ↔ AUX Name*³ ↔ AUX+ IN GAIN*⁴ ↔ Power IC
↔ Language ↔ Demo ↔ Steering

Display :

Illumination ↔ Dimmer ↔ Dimmer Level ↔ Text Scroll ↔
BGV Select ↔ BGV Color ↔ BGV Download

iPod :

Playlists ↔ Artists ↔ Albums ↔ Podcasts ↔
Audiobooks ↔ Genres ↔ Composers ↔ Songs

Tuner :

Regional*⁵ ↔ PI SEEK*⁶ ↔ PTY Language ↔ PTY 31*⁷ ↔
Auto Clock*⁸ ↔ FM Level

Audio*⁹ :

User Preset ↔ MX*¹⁰ ↔ Subwoofer*¹⁰ ↔
Subwoofer System*¹¹ ↔ MX Level Adjustment*^{10,12}

- *¹ Reportez-vous à la section « Réglage de l'heure et du calendrier » (page 7).
*² Le réglage ne peut être effectué que lorsqu'un changeur est connecté.
*³ Affiché uniquement si AUX IN est réglé sur On.
*⁴ Affiché uniquement si AUX+ est réglé sur On.
*⁵ Reportez-vous à la section « Réception des stations RDS régionales (locales) » (page 9).
*⁶ Reportez-vous à la section « Réglage du PI SEEK » (page 9).
*⁷ Reportez-vous à la section « Réglage de la réception du signal PTY31 (Emission d'urgence) » (page 10).
*⁸ Reportez-vous à la section « Réglage automatique de l'heure » (page 10).
*⁹ Si un processeur audio IMPRINT est raccordé, davantage de réglages audio sont disponibles. Pour plus d'informations, reportez-vous à la section « Utilisation du système IMPRINT (en option) » (page 26).
*¹⁰ Ce réglage est disponible uniquement lorsqu'un processeur audio externe est raccordé. Reportez-vous au mode d'emploi du processeur audio externe.
*¹¹ Ce réglage n'est disponible que lorsque le Subwoofer est activée.
*¹² Ce réglage n'est disponible que lorsque MX est réglé sur ON.

- 4 Tournez le bouton à double fonction pour modifier le réglage, puis appuyez sur **Q/ENTER**.
(par ex. sélectionnez Beep On ou Beep Off).

- 5 Maintenez la touche **↵** enfoncée pendant 2 secondes au moins pour revenir au mode normal.

- Appuyez sur **↵** lors de la procédure pour revenir au mode précédent.
- Lors de la configuration, si vous appuyez sur l'anneau extérieur et tournez le bouton à double fonction vers la gauche ou vers la droite, l'écran de sélection de l'élément de réglage défile page par page. Si vous tournez le bouton à double fonction vers la gauche ou vers la droite tout en le maintenant enfoncé, l'écran de sélection de l'élément de réglage défile continuellement page par page.

Réglages BLUETOOTH

Sélectionnez « BLUETOOTH » dans le menu principal de configuration de l'étape 2 ci-dessus.

Si une BLUETOOTH INTERFACE (KCE-400BT) en option est raccordée, vous pouvez passer un appel mains libres avec un téléphone portable compatible BLUETOOTH.

Procédez à ce réglage lorsque l'BLUETOOTH INTERFACE est connectée et que la fonction BLUETOOTH est utilisée. Pour plus d'informations, reportez-vous au mode d'emploi de l'BLUETOOTH INTERFACE en option.

- Lorsque Int Mute est sur On, le réglage BLUETOOTH ne peut pas être effectué. Lorsque l'BLUETOOTH INTERFACE est connectée, réglez Int Mute sur Off. Reportez-vous à la section « Activation et désactivation du mode silencieux (Int Mute) » (page 23).

Réglage de la connexion BLUETOOTH (BLUETOOTH IN) / BLUETOOTH IN Adapter / BLUETOOTH IN Off (Réglage initial)

Configuration générale

Vous pouvez sélectionner l'option de configuration « General » dans le menu de configuration principal à l'étape 2.

Réglage de l'affichage de l'heure (Clock Mode)

24H Type (Réglage initial) / 12H Type

Vous pouvez sélectionner le type d'affichage de l'heure, 12 heures ou 24 heures, selon vos préférences.

Réglage du changement de format du calendrier (Calendar Type)

M/D/Y / D/M/Y (Réglage initial) / Y/M/D

Vous pouvez changer le format du calendrier lorsque l'heure est affichée.

Y : affiche l'année
M : affiche le mois
D : affiche le jour

par ex. : D/M/Y → 31/Déc/2009

Connexion d'un Changeur MP3 (Play Mode)

CDDA (Réglage initial) / CDDA&MP3

Procédez à ce réglage en connectant un chargeur MP3. Le changeur MP3 peut lire des CD contenant des données CD et MP3. Toutefois, dans certains cas (certains CD améliorés), la lecture peut s'avérer difficile. Vous pouvez alors sélectionner la lecture des données de CD uniquement. Lorsqu'un disque contient à la fois des données de CD et de MP3, la lecture commence à partir de l'endroit où débutent les données de CD du disque.

CDDA : Seules les données de CD peuvent être lues.
CDDA&MP3 : Les données de CD et les pistes de fichiers MP3 peuvent être lues.

- Changez les disques après avoir effectué ce réglage.

Guide des fonctions du Son (Beep)

Beep On (Réglage initial) / Beep Off

Cette fonction permet une rétroaction à tonalités variables selon la touche sur laquelle vous appuyez.

Activation et désactivation du mode silencieux (Int Mute) **Int Mute On (Réglage initial) / Int Mute Off**

Si vous raccordez un appareil qui possède une fonction d'interruption, le silencieux s'enclenche automatiquement dès qu'un signal d'interruption est reçu de cet appareil.

- Lorsque **BLUETOOTH** est réglé sur **Adapter**, **Int Mute** ne peut être réglé. Reportez-vous à la section « Réglage de la connexion **BLUETOOTH (BLUETOOTH IN)** » (page 22).
- Lorsque l'**BLUETOOTH INTERFACE** est connectée, réglez **Int Mute** sur **Off**.

Réglage du restituteur des appareils externes (Int Audio) **Int Audio On / Int Audio Off (Réglage initial)**

En branchant des périphériques à cet appareil, l'activation du restituteur contournera la fréquence des graves, la fréquence des aigus, le filtre passe-haut, c'est-à-dire que le son des périphériques correspond au réglage par défaut.

Réglage du Nom du changeur (CHG Name) **CHG (Réglage initial) / PMD**

Lorsqu'un changeur optionnel est connecté, vous pouvez régler le nom du mode affiché.

- Le réglage ne peut être effectué que lorsqu'un changeur est connecté. Lorsque deux changeurs sont connectés, **CHG1 Name/CHG2 Name** s'affiche, et le réglage peut commencer.

Réglage du mode AUX (V-Link) **AUX IN On / AUX IN Off (Réglage initial)**

Vous pouvez entrer le son TV/Vidéo en raccordant un Versatile Link Terminal (KCA-410C) à cet appareil.

Vous pouvez changer l'affichage du nom AUX lorsque **AUX IN** est réglé sur **ON**. Lorsque « **AUX IN** » est activé, sélectionnez le mode « **AUX Name** » en tournant le **bouton à double action**, puis appuyez sur **Q/ENTER**.

Tournez ensuite le **bouton à double fonction** pour sélectionner le nom AUX de votre choix, puis appuyez sur **Q/ENTER**.

Si le **KCA-410C** est raccordé, il est possible de sélectionner deux noms AUX.

- Jusqu'à 2 appareils externes avec sortie RCA peuvent être raccordés via le **KCA-410C**. Dans ce cas, appuyez sur **SOURCE** pour sélectionner le mode **AUX**, puis appuyez sur **BAND/TA** pour sélectionner l'appareil de votre choix.

Réglage du mode AUX+ **AUX+ On / AUX+ Off (réglage initial)**

Vous pouvez reproduire le son d'un périphérique externe (un lecteur audio portable, par exemple) via le connecteur d'interface **BLUETOOTH** de cet appareil. Dans ce cas, vous avez besoin d'un câble de conversion (**KCE-237B**) spécial pour utiliser le connecteur d'interface **BLUETOOTH** en mode **AUX IN**.

AUX+ On : Réglez sur **On** lorsqu'un appareil externe est connecté. Si vous appuyez sur **SOURCE** et sélectionnez **AUX+**, le son de l'appareil externe est reproduit sur cet appareil.

AUX+ Off : Réglez sur **Off** en cas de connexion d'une **BLUETOOTH INTERFACE**.

Ajustement du niveau sonore AUX+ (AUX+ IN GAIN) **High (Réglage initial) / Low**

High : Augmente le niveau sonore de l'entrée externe

Low : Réduit le niveau sonore de l'entrée externe

Raccordement à un amplificateur externe (Power IC) **Power IC On (réglage initial) / Power IC Off**

Lorsqu'un amplificateur externe est raccordé, la qualité sonore peut être améliorée en coupant l'alimentation de l'amplificateur intégré.

Power IC Off : Utilisez ce mode lorsque le préamplificateur avant et arrière de l'appareil est utilisé pour piloter un amplificateur externe raccordé aux enceintes. Quand ce mode est activé, l'amplificateur interne de l'appareil principal n'envoie plus aucun signal capable de piloter les enceintes.

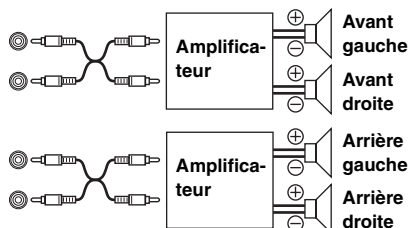

Power IC On : Les enceintes sont pilotées par un amplificateur intégré.

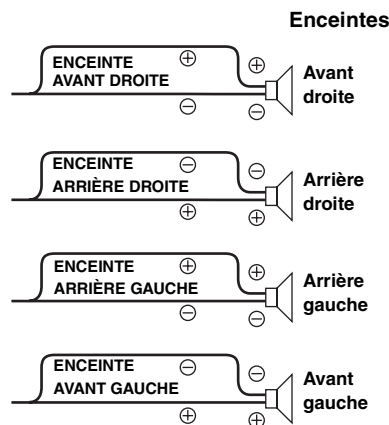

- Le système n'émet aucun son lorsque l'alimentation est réglée sur **Off**.

Réglage de la police de caractères de la langue (Language)

For US / For EU1 (réglage initial) / For EU2 / For Japan / Other

Choisissez la langue d'affichage. Réglez sur « **For EU1** » / « **For EU2** » pour utiliser ce réglage.

For US : Anglais, français, espagnol

For EU1 : Russe, anglais

For EU2 : Anglais, allemand, français, espagnol, italien, suédois, portugais

For Japan : Japonais, anglais

Other : Chinois (chinois standard), anglais

Démonstration (Demo)

Demo On / Demo Off (réglage initial)

Cet appareil possède une fonction de démonstration de l'affichage.

- Pour quitter le mode de démonstration, choisissez **Demo OFF**.

Réglage de la télécommande au volant adaptative (Steering)

Steering On / Steering Off (Réglage initial)

Cet appareil est compatible avec la télécommande au volant adaptative. Cette fonction permet de commander l'appareil en lui envoyant le signal de la télécommande au volant.

Pour utiliser la télécommande au volant, exécutez les opérations suivantes après avoir réglé la fonction sur On et après avoir appuyé sur **Q/ENTER**.

Pour plus d'informations, consultez votre distributeur Alpine le plus proche.

1 Sélectionnez la fonction assignée en tournant le bouton à double fonction.

(par ex. sélectionnez Power)

Power ↔ Source ↔ Band ↔ Vol. UP ↔ Vol. DN ↔
Pause ↔ Mute ↔ Bwd ↔ Fwd ↔ P. UP ↔ P. DN ↔ A.Proc

# Steering		
FF	Power	FF
FF	Source	FF
FF	Band	FF
FF	Vol. UP	FF
FF	Vol. DN	FF

2 Appuyez sur la touche de la télécommande au volant jusqu'à ce que la valeur de signal modifiée de la télécommande au volant apparaisse sur la partie gauche de l'affichage.

(Par exemple, appuyez sur Power de la télécommande au volant.)

Le signal modifié de la télécommande au volant apparaît dans la partie gauche de l'affichage.



Valeur modifiée du signal de la télécommande au volant

3 Appuyez sur **Q/ENTER** pour appliquer la valeur du réglage.

La valeur confirmée du signal de la télécommande au volant apparaît dans la partie droite de l'affichage. Cela permet d'affecter la fonction de l'appareil à la touche de la télécommande au volant.



Valeur confirmée du signal de la télécommande au volant

4 Répétez les étapes 1 à 3 pour régler chaque touche.

Une fois les réglages terminés, appuyez sur **↩** pour revenir au mode précédent.

Réglage de l'affichage

Vous pouvez sélectionner l'option de configuration « DISPLAY » dans le menu de configuration principal à l'étape 2.

Modification de la couleur d'éclairage (Illumination)

Illumination Blue (réglage initial) / Illumination Red

Vous pouvez changer la couleur d'éclairage des touches.

Commande du gradateur (Dimmer)

Dimmer On / Dimmer Off (Réglage initial)

Réglez la commande Dimmer sur On pour diminuer la luminosité de l'affichage de l'appareil lorsque les phares du véhicule sont allumés. Ce mode est utile si vous estimez que le rétroéclairage de l'appareil est trop lumineux dans l'obscurité.

Réglage du gradateur (Dimmer Level)

Dimmer Level 1 (Réglage initial) / Level 2 / Level 3

Dans le réglage de l'écran Dimmer On, trois niveaux sont disponibles : le niveau supérieur (Level 3) étant le plus élevé lorsque les phares du véhicule sont allumés.

Réglage du défilement (Text Scroll)

Text Scroll Type 1 / Type 2 / Off (Réglage initial)

Vous pouvez obtenir un type de défilement comme un titre de morceau ou un nom de fichier sur l'écran source. Si l'écran du mode recherche s'emplit de texte, l'écran défile.

Vous pouvez également sélectionner le type de défilement de votre choix.

- Type 1 / Type 2 : Le texte défile automatiquement.
- Off : L'écran fait défiler les informations progressivement.

- Dans certaines parties de l'affichage il est possible qu'aucun défilement n'ait lieu ou que le contenu qui défile soit différent.
- Quel que soit ce réglage, si l'écran s'emplit de texte, l'écran défile.

Changement de l'affichage (BGV Select)

BGV Select Type 1 (réglage initial) / Type 2 / Type 3 / User

Vous avez le choix entre 3 types d'affichage de l'animation d'arrière-plan. Pour afficher les données téléchargées sur l'appareil, choisissez User. Reportez-vous à la section « Téléchargement de fond d'écran (BGV Download) » (page 24).

Réglage de la couleur du fond d'écran (BGV Color)

BGV Color Type 1 (réglage initial) / Type 2

Deux couleurs de fond d'écran vous sont proposées.

- Type 1 : Bleu
- Type 2 : Rouge

Téléchargement de fond d'écran (BGV Download)

Les papiers peints sont téléchargés uniquement en mode clé USB. Les papiers peints sont disponibles sur le site Web, auquel peuvent accéder les propriétaires de produits Alpine. Téléchargez les papiers peints dans votre clé USB, puis chargez-les dans votre appareil.

Pour démarrer le téléchargement, accédez à l'URL ci-dessous et suivez les instructions à l'écran.

<https://i-personalize.alpine.com/>

1 Tournez le bouton à double fonction pour sélectionner « BGV Download », puis appuyez sur **Q/ENTER**.

Les données de la clé USB sont recherchées et un maximum de 10 fichiers s'affichent.

2 Tournez le bouton à double fonction pour sélectionner un fichier, puis appuyez sur **Q/ENTER**.

Le fichier sélectionné est téléchargé sur l'appareil.

- L'extension des données téléchargées est « .apn ».
- Vous ne pouvez pas afficher votre propre fond d'écran.
- Pour afficher le fond d'écran que vous avez téléchargé sur l'appareil, sélectionnez User à la section « Changement de l'affichage (BGV Select) » (page 24).

Réglage de l'iPod/iPhone

Vous pouvez sélectionner « iPod » dans le menu principal de configuration à l'étape 2.

Réglage du mode de recherche iPod/iPhone

On / Off

L'appareil vous permet de rechercher l'iPod/iPhone à l'aide de huit modes de recherche différents.

Lorsque vous sélectionnez le mode de recherche par Listes d'écoute/Artistes/Albums/Podcasts/Livres parlés, le réglage initial est On ; en mode de recherche par Genres/Compositeurs/Morceaux, le réglage initial est Off.

- Pour obtenir de plus amples informations, reportez-vous à la section « Recherche d'un morceau/titre souhaité » (page 13).

Réglage du tuner

Vous pouvez sélectionner le « tuner » dans le menu principal de configuration à l'étape 2.

Changement de la langue d'affichage du PTY (PTY Language)

PTY Language GB (réglage initial) / NL / F / D / I / E

Vous pouvez sélectionner l'une des langues d'affichage proposées.

GB :	ANGLAIS
NL :	HOLLANDAIS
F :	FRANÇAIS
D :	ALLEMAND
I :	ITALIEN
E :	ESPAGNOL

Réglage du niveau du signal de source (FM Level)

FM Level High (réglage initial) / FM Level Low

Si la différence de niveau de volume entre le lecteur l'iPod/iPhone et la radio FM est trop importante, réglez le niveau du signal FM.

Réglage audio

Vous pouvez sélectionner l'option de configuration « Audio » dans le menu principal de configuration à l'étape 2.

- Si un processeur audio IMPRINT est raccordé, davantage de réglages audio sont disponibles. Pour plus d'informations, reportez-vous à la section « Utilisation du système IMPRINT (en option) » (page 26).

Mémorisation du réglage du niveau sonore (User Preset)

Vous pouvez mémoriser jusqu'à 6 éléments de réglage sur cet appareil. Tous les éléments de réglage suivants sont mémorisés sous une touche de pré-réglage.

Éléments de réglage	Page de référence
Réglage de la balance	Page 20
Réglage de l'équilibreur	Page 20
Réglage de la correction physiologique	Page 20
Réglage de la fréquence centrale des graves	Page 20
Réglage de la fréquence centrale des aigus	Page 21
Configuration du filtre passe-haut	Page 21

- 1 Tournez le bouton à double fonction pour sélectionner « User Preset », puis appuyez sur **Q/ENTER**.

L'écran User Preset s'affiche.

- 2 Tournez le bouton à double fonction pour sélectionner une touche de pré-réglage, puis maintenez la touche **Q/ENTER** enfoncée pendant au moins 2 secondes.

Les éléments de réglage sont mémorisés sous la touche de pré-réglage sélectionnée.

- Vous pouvez également rappeler l'écran User Preset en mode normal en maintenant la touche **PRESET** enfoncée pendant au moins 2 secondes.

Rappel des réglages du niveau sonore

Vous pouvez rappeler les éléments mémorisés à la section

« Mémorisation du réglage du niveau sonore (User Preset) » (page 25).

- 1 Tournez le bouton à double fonction pour sélectionner « User Preset », puis appuyez sur **Q/ENTER**.

L'écran User Preset s'affiche.

- 2 Tournez le bouton à double fonction pour sélectionner une touche de pré-réglage, puis appuyez sur **Q/ENTER**.

Les éléments de réglage de la touche de pré-réglage sélectionnée sont rappelés.

- Vous pouvez également rappeler l'écran User Preset en mode normal en maintenant la touche **PRESET** enfoncée pendant au moins 2 secondes.

Activation et désactivation du mode Media Xpander (MX)

MX On / MX Off (réglage initial)

Si le mode Media Xpander est activé et qu'un processeur audio externe est raccordé, vous pouvez régler le niveau du mode Media Xpander (pour plus de détails, reportez-vous au mode d'emploi du processeur audio externe).

- Affiché uniquement lorsqu'un processeur audio externe est raccordé.

Réglage du niveau MX (MX Level Adjustment)

Non Effect / Level 1 / Level 2 / Level 3 (réglage initial)

Le mode MX (Media Xpander) différencie les sons vocaux des sons des instruments, indépendamment de la source de musique. Il permet à la radio FM, au CD, à la clé USB et à l'iPod/iPhone de reproduire clairement la musique, même lorsque les bruits de la route envahissent le véhicule.

- Affiché uniquement lorsqu'un processeur audio externe est raccordé et que le mode MX est activé.

Activation et désactivation du subwoofer (Subwoofer)

Subwoofer On (réglage initial) / Subwoofer Off

Si vous raccordez un subwoofer en option à cet appareil, effectuez les réglages suivants.

- Affiché uniquement lorsqu'un processeur audio externe est raccordé.

Réglage du subwoofer (Subwoofer System)

Sys 1 (réglage initial) / Sys 2

Ce réglage est disponible uniquement lorsque le subwoofer est activé à la section « Activation et désactivation du subwoofer » (page 21).

Sys 1: Le niveau du subwoofer varie en fonction du réglage du volume principal.

Sys 2: Le niveau du subwoofer est différent du réglage du volume principal. Par exemple, le subwoofer demeure audible même lorsque le volume est réglé à un niveau bas.

Utilisation du système IMPRINT (en option)

Alpine présente IMPRINT, la première technologie au monde qui élimine les problèmes acoustiques inhérents aux véhicules (dégradation du son) ; cette technologie restitue en effet le son original du support musical.

Lorsqu'un processeur audio IMPRINT (PXA-H100) (vendu séparément) est raccordé à cet appareil, il est possible d'utiliser le système MultEQ et d'effectuer les réglage audio suivants.

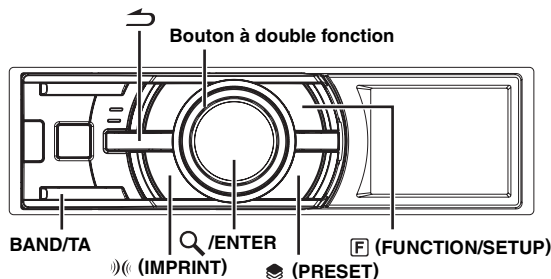

Modification du mode MultEQ

Le système MultEQ, développé par Audyssey Labs, corrige automatiquement le son de l'environnement d'écoute. Ce système s'adapte aux emplacements d'installation des enceintes dans le véhicule. Pour cela, le système MultEQ doit mesurer les caractéristiques de réponse du véhicule. Pour plus de détails sur la procédure de configuration, consultez votre revendeur Alpine agréé.

- 1 Maintenez la touche IMRINT enfoncée pendant au moins 2 secondes.
- 2 Appuyez sur Q/ENTER.
- 3 Tournez le bouton à double fonction pour sélectionner le mode MultEQ, puis appuyez sur Q/ENTER.

Curve 1 (MultEQ-1) ↔ Curve 2 (MultEQ-2) ↔ OFF (Mode manuel)

- 4 Maintenez la touche ↵ enfoncée pendant 2 secondes au moins pour revenir au mode normal.

- Le mode Curve est disponible uniquement lorsque les réglages curve 1 et curve 2 sont mémorisés.
- Lorsque MultEQ est réglé sur ON, les modes MX, Factory's EQ, Parametric EQ, Graphic EQ, X-Over, Time Correction, Subwoofer System, Tweeter, EQ, Filter Type, Time Correction Parameter et MX Level sont réglés automatiquement. L'utilisateur ne peut plus régler ces modes.

Réglage du son en mode manuel

Vous pouvez modifier les réglages sonores pour créer un son personnalisé lorsque le mode MultEQ est désactivé (mode manuel). Les modifications effectuées en mode manuel peuvent être mémorisées. Reportez-vous à la section « Mémorisation et rappel des réglages » (Page 30).

Suivez les étapes 1 à 5 pour sélectionner l'un des modes du menu Son à modifier. Reportez-vous à la section correspondante pour plus d'informations sur l'option sélectionnée.

- 1 Appuyez pendant au moins 2 secondes sur F (FUNCTION/SETUP) pour activer le mode de sélection SETUP.
- 2 Tournez le bouton à double fonction pour sélectionner « Audio », puis appuyez sur Q/ENTER.
BLUETOOTH ↔ General ↔ Display ↔ iPod ↔ Tuner ↔ Audio
- 3 Tournez le bouton à double fonction pour sélectionner l'option de votre choix, puis appuyez sur Q/ENTER.

User Preset/MX/Factory's EQ/Sound field Adjustment^{*4}/
Subwoofer/Subwoofer System^{*1}/Subwoofer Phase^{*1}/
Subwoofer Channel^{*1}/Tweeter^{*2}/EQ Mode/Filter Type/
Time Correction Parameter/MX Level Adjustment^{*3}
(par ex. : Select MX)

- ^{*1} Ces fonctions sont inopérantes lorsque le subwoofer est désactivé.
- ^{*2} Cette fonction est disponible uniquement lorsque le PXA-H100 (vendu séparément) est raccordé et que le commutateur X-OVER est réglé sur le mode 3WAY. Pour de plus amples informations, reportez-vous au mode d'emploi du PXA-H100.
- ^{*3} Cette fonction est inopérante lorsque le mode MX est OFF.
- ^{*4} À l'étape 3, trois options de réglage du son (Parametric EQ/Graphic EQ, Time Correction, X-Over) peuvent être sélectionnées en mode de réglage du champ sonore ; tournez le bouton à double fonction pour sélectionner l'option de votre choix, puis appuyez sur Q/ENTER pour passer à l'étape 4.

- 4 Tournez le bouton à double fonction pour modifier le réglage, puis appuyez sur Q/ENTER.

(par ex., sélectionnez MX On ou MX Off).

- 5 Maintenez la touche ↵ enfoncée pendant 2 secondes au moins pour revenir au mode normal.

- Le réglage des modes User Preset, Media Xpander, Factory's EQ, Parametric EQ/Graphic EQ Adjustment, EQ Mode et MX Level Adjustment est impossible lorsque la fonction Defeat est ON.
- Appuyez sur ↵ pour revenir au mode du menu Son précédent.
- Lors de la sélection d'une liste, si vous appuyez sur l'anneau extérieur et tournez le bouton à double fonction vers la gauche ou vers la droite, la liste défile écran par écran. Si vous tournez le bouton à double fonction vers la gauche ou vers la droite tout en le maintenant enfoncé, l'écran de la liste défile continuellement.

Activation et désactivation du mode Media Xpander (MX)

On / Off (réglage initial)

Lorsque le mode Media Xpander est activé, vous pouvez en régler le niveau (reportez-vous à la page 27).

- Cette fonction est inopérante lorsque la fonction Defeat est ON.

Réglage du niveau MX

Le mode MX (Media Xpander) différencie les sons vocaux des sons des instruments, indépendamment de la source de musique. Il permet à la radio FM, au CD, à la clé USB et à l'iPod/iPhone de reproduire clairement la musique, même lorsque les bruits de la route envahissent le véhicule.

Modification de la source à laquelle vous souhaitez appliquer le mode Media Xpander.

FM (Level 1 à 3, Non Effect) :

Les fréquences moyennes à élevées deviennent de plus en plus nettes et produisent un son bien équilibré, quelles que soient les fréquences.

CD (Level 1 à 3, Non Effect) :

Le mode CD traite une grande quantité de données pendant la lecture. MX profite de cette grande quantité de données pour reproduire un débit plus net et propre.

MP3/WMA/AAC/iPod/BLUETOOTH Audio (Level 1 à 3, Non Effect) :

Ceci corrige les informations perdues au moment de la compression. Ceci reproduit un son bien équilibré, proche de l'original.

DVD (CD Vidéo)

(Level 1 à 2 (MOVIE), Non Effect) :

La portion de dialogue d'une vidéo est reproduite plus clairement.

(Level 3 (MUSIC), Non Effect) :

Un DVD ou un CD Vidéo contient une grande quantité de données comme les clips musicaux. MX utilise ces données pour reproduire le son précisément.

AUX (Level 1 (MP3/WMA/AAC/iPod/BLUETOOTH Audio), Level 2 (MOVIE), Level 3 (MUSIC), Non Effect) :

Sélectionnez le mode MX correspondant au média connecté. Si deux périphériques sont connectés, un mode MX différent pour chaque média peut être sélectionné.

- Pour annuler le mode MX pour toutes les sources de musique, désactivez MX à l'étape 4.
- Chaque source de musique, notamment la radio FM, le CD et les MP3/WMA/AAC, peut posséder son propre réglage MX.
- Lorsque la source passe de « MP3/WMA/AAC à CD-DA » ou de « CD-DA à MP3/WMA/AAC », le passage du mode MX peut légèrement retarder la lecture.
- Le réglage de MX sur Off règle le mode MX de chaque source musicale sur Off.
- Il n'existe pas de mode MX pour la radio MW, LW.
- Cette fonction est inopérante lorsque la fonction Defeat est ON.

Préréglages de l'égaliseur (Factory's EQ)

Flat / Pops / Rock / News / Jazz & Blues / Electric Dance / Hip Hop & Rap / Easy Listening / Country / Classical / User¹⁻⁶*

10 réglages d'égaliseur sont préréglés en usine pour une variété de sources musicales.

* Sélectionnez User's 1 à 6 pour rappeler la valeur de réglage de l'égaliseur définie à la section « Mémorisation et rappel des réglages » (page 30).

- Cette fonction est inopérante lorsque la fonction Defeat est ON.

Activation et désactivation du subwoofer

Subwoofer On (réglage initial) / Subwoofer Off

Si vous raccordez un subwoofer en option à cet appareil, effectuez les réglages suivants.

Lorsque le subwoofer est activé, vous pouvez en régler le niveau de sortie (reportez-vous à la page 20).

Réglage du système du subwoofer

Sys 1 (réglage initial) / Sys 2

Lorsque le subwoofer est activé, vous pouvez sélectionner Sys 1 ou Sys 2 de manière à obtenir l'effet de subwoofer désiré.

- Sys 1 : Le niveau du subwoofer varie en fonction du réglage du volume principal.
- Sys 2 : Le niveau du subwoofer est différent du réglage du volume principal. Par exemple, le subwoofer demeure audible même lorsque le volume est réglé à un niveau bas.

Réglage de la phase du subwoofer

Normal (réglage initial) / Reverse

La phase de sortie du subwoofer bascule sur Subwoofer Normal (0°) ou Subwoofer Reverse (180°).

Réglage du canal du subwoofer

Stereo (réglage initial) / Mono

Vous pouvez régler la sortie du subwoofer sur stéréo ou sur mono. Veillez à régler la sortie correspondante au type de subwoofer.

- Stereo : Sortie subwoofer en stéréo (L/R)
- Mono : Sortie subwoofer en mono

Réglage de la pente de réponse de l'enceinte des aigus (Tweeter)

Maker's (réglage initial) / User's

Selon les caractéristiques de réponse de l'enceinte, vous devez faire attention lorsque vous réglez la pente de réponse de l'enceinte des aigus sur 0 dB/oct en mode 3WAY (reportez-vous à la section « Réglage des paramètres du répartiteur », page 29), car vous risquez d'endommager l'enceinte.

- Maker's : Comme mesure de protection contre de possibles dommages, vous ne pouvez pas sélectionner 0 dB/oct pour la pente de réponse de l'enceinte d'aigus en mode 3WAY.
- User's : Le réglage 0 dB/oct est disponible en mode 3WAY.

- Il est possible de régler sur Tweeter uniquement lorsque le commutateur système du processeur audio IMPRINT (PXA-H100) est réglé sur 3WAY.

Réglage du mode EQ

Graphic / Parametric (réglage initial)

Ce réglage vous permet de sélectionner l'égaliseur paramétrique à 5 gammes ou l'égaliseur graphique à 7 gammes.

- Cette fonction est inopérante lorsque la fonction Defeat est ON.

Réglage du type de filtre

Normal (réglage initial) / Individual

Si vous réglez X-OVER, vous pouvez régler le canal gauche et droit sur le même niveau ou sur des niveaux différents.

- Normal (L=R) : Les enceintes droite et gauche sont réglées simultanément.
- Individual (L/R) : Les enceintes droite et gauche sont réglées individuellement.

Réglage de l'unité de correction du temps

cm (réglage initial) / pouces

Vous pouvez modifier l'unité de correction du temps (cm ou pouces).

Réglage du champ sonore

Le réglage de Parametric EQ/Graphic EQ Adjustment, Time Correction et X-Over peut être effectué dans ce mode.

Réglage de la courbe de l'égaliseur paramétrique

Sound Field Adjustment → EQ Adjustment

Vous pouvez modifier les réglages de l'égaliseur afin de créer une courbe de réponse plus adaptée à vos goûts. Pour ajuster la courbe de l'égaliseur paramétrique, réglez le mode EQ sur Parametric EQ. Pour plus de détails, reportez-vous à la section « Réglage du mode EQ » (page 27).

- 1 Tournez le bouton à double fonction pour sélectionner le mode « EQ Adjustment » dans le mode de réglage du champ sonore, puis appuyez sur **Q/ENTER**.
- 2 Tournez le bouton à double fonction pour sélectionner la gamme, puis appuyez sur **Q/ENTER**.
Si vous sélectionnez une gamme, l'écran de réglage de chaque gamme s'affiche.
Band1 / Band2 / Band3 / Band4 / Band5
- 3 Tournez le bouton à double fonction pour régler la fréquence, la largeur de bande ou le niveau.
L'élément en cours de réglage s'allume.

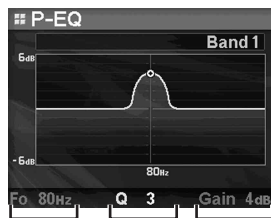

Fréquence Largeur de bande Niveau

- 4 Si vous appuyez sur **Q/ENTER**, la valeur est mémorisée et vous passez à l'élément de réglage suivant.
- 5 Une fois les réglages de la gamme terminés, appuyez sur **BAND/TA**.
L'écran de réglage de la gamme suivante s'affiche.
- 6 Répétez les étapes 3 à 5, puis réglez chaque gamme.

■ Réglage de la fréquence (F₀)

Gammes de fréquence ajustables :
20 Hz à 20 kHz (par incréments de 1/3 octaves)

- Band1 : 20 Hz à 80 Hz (63 Hz)
Band2 : 50 Hz à 200 Hz (150 Hz)
Band3 : 125 Hz à 3,2 kHz (400 Hz)
Band4 : 315 Hz à 8 kHz (1 kHz)
Band5 : 800 Hz à 20 kHz (2,5 kHz)

■ Réglage de la largeur de bande (Q)

Largeurs de bande ajustables : 1 - 1,5 - 3

■ Réglage du niveau (Gain)

Niveaux ajustables : -6 à +6 dB

- Les fréquences des gammes adjacentes ne peuvent pas être réglées en 4 étapes.
- Pendant le réglage de l'égaliseur paramétrique, vous devez prendre en compte la réponse en fréquence des enceintes raccordées.
- Pendant le réglage, si vous tournez le bouton à double fonction vers la gauche ou vers la droite tout en le maintenant enfoncé, la gamme change et vous pouvez régler la gamme adjacente. Si vous tournez le bouton à double fonction vers la gauche ou vers la droite tout en le maintenant enfoncé, la gamme change continuellement.
- Cette fonction est inopérante lorsque la fonction Defeat est ON.

Réglage de la courbe de l'égaliseur graphique

Sound Field Adjustment → EQ Adjustment

Vous pouvez modifier les paramètres de l'égaliseur afin de créer une courbe de réponse plus adaptée à vos goûts. Pour ajuster la courbe de l'égaliseur graphique, réglez le mode EQ sur Graphic EQ. Pour plus de détails, reportez-vous à la section « Réglage du mode EQ » (page 27).

- 1 Tournez le bouton à double fonction pour sélectionner le mode « EQ Adjustment » dans le mode de réglage du champ sonore, puis appuyez sur **Q/ENTER**.
- 2 Tournez le bouton à double fonction pour sélectionner la gamme, puis appuyez sur **Q/ENTER**.
Si vous sélectionnez une gamme, l'écran à régler s'affiche.
Band1 / Band2 / Band3 / Band4 / Band5 / Band6 / Band7
- 3 Tournez le bouton à double fonction pour régler le niveau, puis appuyez sur **Q/ENTER**.
Le niveau est sélectionné et le mode de sélection de la fréquence est activé.

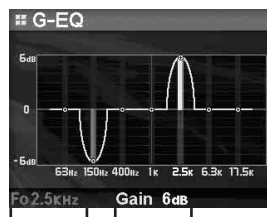

Fréquence Niveau

- 4 Tournez le bouton à double fonction pour sélectionner la fréquence, puis appuyez sur **Q/ENTER**.
La fréquence est sélectionnée et le mode de réglage du niveau est activé. La fréquence sélectionnée s'affiche en jaune.
- 5 Une fois les réglages de la gamme terminés, appuyez sur **BAND/TA**.
L'écran de réglage de la gamme suivante s'affiche.
- 6 Répétez les étapes 3 à 5, puis réglez chaque niveau de gamme.

■ Réglage de la fréquence (F₀)

Band1 (63 Hz) / Band2 (150 Hz) / Band3 (400 Hz) /
Band4 (1 kHz) / Band5 (2,5 kHz) / Band6 (6,3 kHz) /
Band7 (17,5 kHz)

■ Réglage du niveau (Gain)

Niveaux de sortie ajustables : -6 à +6 dB

- Pendant le réglage, si vous appuyez sur l'anneau extérieur et tournez le bouton à double fonction vers la gauche ou vers la droite, la gamme change et vous pouvez régler la gamme adjacente. Si vous tournez le bouton à double fonction vers la gauche ou vers la droite tout en le maintenant enfoncé, la gamme change continuellement.
- Cette fonction est inopérante lorsque la fonction Defeat est ON.

Réglage de la correction du temps

Sound Field Adjustment → Time Correction

Avant d'effectuer les procédures suivantes, reportez-vous à la section « À propos de la correction du temps » (page 31).

- 1 Tournez le bouton à double fonction pour sélectionner le mode « Time Correction » dans le mode de réglage du champ sonore, puis appuyez sur **Q/ENTER**.

Selon le réglage du commutateur X-OVER du processeur audio IMPRINT (PXA-H100), l'enceinte à régler varie.

Système 3WAY

High L / High R / Mid L / Mid R / Low L / Low R

Système F/R/Sub-W.

Front L / Front R / Rear L / Rear R / Subw. L / Subw. R

- 2 Tournez le bouton à double fonction pour sélectionner l'enceinte, puis appuyez sur **Q/ENTER**.

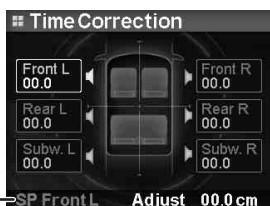

Enceintes sélectionnées →

- 3 Tournez le bouton à double fonction pour régler la distance de chaque enceinte.

0,0 cm~336,6 cm (0,0 pouce~132,7 pouces)

- 4 Si vous appuyez sur **Q/ENTER**, la valeur est réglée et vous passez au mode de réglage de l'enceinte suivante.

- 5 Répétez les étapes 2 à 4, puis réglez toutes les enceintes.

- Pendant le réglage, si vous tournez le bouton à double fonction vers la gauche ou vers la droite tout en le maintenant enfoncé, l'enceinte change et vous pouvez régler l'enceinte adjacente. Si vous tournez le bouton à double fonction vers la gauche ou vers la droite tout en le maintenant enfoncé, l'enceinte change continuellement. Vous pouvez en outre sélectionner l'enceinte de votre choix en appuyant sur **BAND/TA**.

Réglage des paramètres du répartiteur

Sound Field Adjustment → X-Over

Avant d'effectuer les procédures suivantes, reportez-vous à la section « À propos du répartiteur » (page 32).

- 1 Tournez le bouton à double fonction pour sélectionner le mode « X-Over » dans le mode de réglage du champ sonore, puis appuyez sur **Q/ENTER**.

- 2 Tournez le bouton à double fonction pour sélectionner la gamme, puis appuyez sur **Q/ENTER**.

Si vous sélectionnez une gamme, l'écran de réglage de chaque gamme s'affiche.

Système 3WAY / Normal (L=R)

Éléments de réglage :

Low/Mid-Low/Mid-High/High

Système 3WAY / Individual (L/R)

Éléments de réglage :

Low L/Low R/Mid-Low L/Mid-Low R/Mid-High L/
Mid-High R/High L/High R

Système F/R/SUBW. / Normal (L=R)

Éléments de réglage :

Subw./Rear/Front

Système F/R/SUBW. / Individual (L/R)

Éléments de réglage :

Subw. L/Subw. R/Rear L/Rear R/Front L/Front R

- Selon le système actuel, les éléments de réglage de la gamme sélectionnée varient. Reportez-vous à la section « Réglage du type de filtre » (page 28) pour le réglage du commutateur X-OVER sur le processeur audio IMPRINT (PXA-H100).

- 3 Tournez le bouton à double fonction pour régler la fréquence, la pente ou le niveau.

L'élément en cours de réglage s'allume.

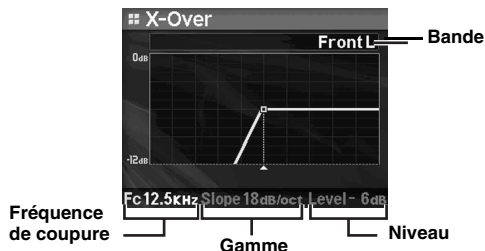

- 4 Pour régler les paramètres, appuyez sur **Q/ENTER**, vous passez à l'élément de réglage suivant.

- 5 Une fois les réglages de la gamme terminés, appuyez sur **BAND/TA**. L'écran de réglage de la gamme suivante s'affiche.

- 6 Réglez toutes les gammes en répétant les étapes 3 à 5.

■ Fréquence de coupure (Fc)

Gammes de fréquence ajustables :

Système 3WAY

Éléments de réglage :

Low/Mid-Low L	20 Hz~200 Hz
Mid-High	20 Hz~20 kHz
High	(1 kHz~20 kHz)* ¹ /(20 Hz~20 kHz)* ²

*¹ Lorsque vous sélectionnez Maker's. Reportez-vous à la section « Réglage de la pente de réponse de l'enceinte des aigus (Tweeter) » (page 27).

*² Lorsque vous sélectionnez User's. Reportez-vous à la section « Réglage de la pente de réponse de l'enceinte des aigus (Tweeter) » (page 27).

Système F/R/SUBW.

Éléments de réglage :

20 Hz~200 Hz

■ Réglage de la pente

Pente ajustable : 0*/6/12/18/24 dB/oct

* Le paramètre 0 dB/oct peut être réglé uniquement pour la pente des aigus lorsque vous avez sélectionné User's à la section « Réglage de la pente de réponse de l'enceinte des aigus (Tweeter) » (page 27). Selon les caractéristiques de réponse de l'enceinte, vous devez faire attention lorsque vous réglez la pente de réponse sur 0 dB/oct, car vous risquez d'endommager l'enceinte. Un message s'affiche lorsque la pente de réponse de l'enceinte des aigus est réglée sur 0 dB/oct.

■ Réglage du niveau

Niveaux de sortie ajustables : -12 à 0 dB

- Pendant le réglage du mode X-over, vous devez prendre en compte la réponse en fréquence des enceintes raccordées.
- Pendant le réglage, si vous appuyez sur l'anneau extérieur et tournez le **bouton à double fonction** vers la gauche ou vers la droite, la gamme change et vous pouvez régler la gamme adjacente. Si vous tournez le **bouton à double fonction** vers la gauche ou vers la droite tout en le maintenant enfoncé, la gamme change continuellement.
- **À propos du système F/R/SUBW./3WAY**
Vous pouvez passer au mode F/R/SUBW./3WAY à l'aide du commutateur X-OVER du PXA-H100. Pour de plus amples informations, reportez-vous au mode d'emploi du PXA-H100.

Mémorisation et rappel des réglages

User 1 / User 2 / User 3 / User 4 / User 5 / User 6

Tous les réglages (en mode manuel) peuvent être mémorisés sous une touche de pré-réglage. Vous pouvez utiliser jusqu'à 6 touches de pré-réglage.

■ Mémorisation des réglages

1 Tournez le bouton à double fonction pour sélectionner « User Preset », puis appuyez sur **Q/ENTER**.

L'écran User Preset s'affiche.

2 Tournez le bouton à double fonction pour sélectionner une touche de pré-réglage, puis maintenez la touche **Q/ENTER** enfoncée pendant au moins 2 secondes.

Les éléments de réglage sont mémorisés sous la touche de pré-réglage sélectionnée.

■ Rappel des réglages

Les réglages mémorisés peuvent être rappelés à la section « Mémorisation et rappel des réglages » (page 30).

1 Tournez le bouton à double fonction pour sélectionner « User Preset », puis appuyez sur **Q/ENTER**.

L'écran User Preset s'affiche.

2 Tournez le bouton à double fonction pour sélectionner une touche de pré-réglage, puis appuyez sur **Q/ENTER**.

Les éléments de réglage de la touche de pré-réglage sélectionnée sont rappelés.

- Vous pouvez rappeler l'écran User Preset en mode normal en maintenant la touche **⊕ (PRESET)** enfoncée pendant 2 secondes.
- Les paramètres mémorisés ne sont pas supprimés lorsque vous réinitialisez l'appareil ou déconnectez la batterie.
- Cette fonction est inopérante lorsque la fonction Defeat est ON.

À propos de la correction du temps

La distance entre l'auditeur et les enceintes dans un véhicule peut varier selon l'emplacement des enceintes. Cette différence dans la distance entre les enceintes et l'auditeur modifie le son et les caractéristiques de la fréquence. Ceci est dû au fait que le son n'arrive pas en même temps à l'oreille droite et à l'oreille gauche de l'auditeur.

Pour corriger cet effet, l'appareil retarde le signal audio vers les enceintes les plus proches de l'auditeur. Ainsi, l'auditeur a la sensation que ces enceintes sont séparées. L'auditeur peut donc se trouver à égale distance entre les enceintes gauche et droite pour bénéficier d'un son optimal. Ce réglage sera effectué pour chaque enceinte par incréments de 3,4 cm.

Exemple 1. Position d'écoute : siège avant gauche

Réglez le niveau de la correction du temps de l'enceinte avant gauche sur une valeur supérieure et celui de l'enceinte arrière droite sur une valeur inférieure ou égale à zéro.

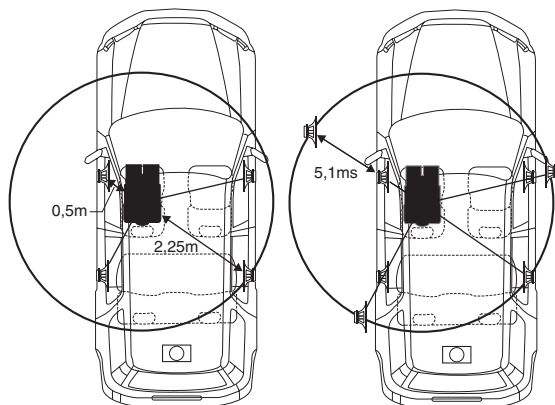

Le son n'est pas équilibré, car la distance entre la position d'écoute et les diverses enceintes n'est pas la même.

La différence de distance entre l'enceinte avant gauche et l'enceinte arrière droite est de 1,75 m (68-7/8").

La valeur de la correction du temps de l'enceinte avant gauche est calculée dans le diagramme ci-dessus.

Conditions :

Enceinte la plus éloignée – position d'écoute : 2,25 m (88-9/16")

Enceinte avant gauche – position d'écoute : 0,5 m (19-11/16")

Calcul : $L = 2,25 \text{ m} - 0,5 \text{ m} = 1,75 \text{ m}$ (68-7/8")

Correction du temps = $1,75 \div 343^{*1} \times 1\,000 = 5,1$ (ms)

**1* Vitesse du son : 343 m/s (765 mph) à 20°C

En d'autres termes, étant donné que la valeur de correction du temps de l'enceinte avant gauche est de 5,1 ms, l'auditeur a la sensation que la distance qui le sépare de l'enceinte avant gauche est la même que celle qui le sépare de l'enceinte la plus éloignée.

La correction du temps élimine les différences dans le délai requis pour que le son atteigne la position d'écoute.

Le temps de l'enceinte avant gauche est corrigé de 5,1 ms afin que le son de cette enceinte atteigne la position d'écoute en même temps que le son des autres enceintes.

Exemple 2. Position d'écoute : tous les sièges

Réglez la correction du temps de chaque enceinte sur le même niveau.

- 1 **Asseyez-vous à la position d'écoute (siège du conducteur, etc.), puis mesurez la distance (en mètres) entre votre tête et les diverses enceintes.**
- 2 **Calculez la différence entre la valeur de correction de la distance qui vous sépare de l'enceinte la plus éloignée et celle qui vous sépare des autres enceintes.**

$L =$ (distance qui vous sépare de l'enceinte la plus éloignée)
– (distance qui vous sépare des autres enceintes)

Ces valeurs sont les valeurs de correction du temps des diverses enceintes. Réglez ces valeurs afin que le son de chaque enceinte atteigne la position d'écoute en même temps que le son des autres enceintes.

Liste des valeurs de correction du temps

Numéro de délai	Différence temporelle (ms)	Distance (cm)	Distance (pouces)	Numéro de délai	Différence temporelle (ms)	Distance (cm)	Distance (pouces)
0	0,0	0,0	0,0	51	5,1	173,4	68,3
1	0,1	3,4	1,3	52	5,2	176,8	69,7
2	0,2	6,8	2,7	53	5,3	180,2	71,0
3	0,3	10,2	4,0	54	5,4	183,6	72,4
4	0,4	13,6	5,4	55	5,5	187,0	73,7
5	0,5	17,0	6,7	56	5,6	190,4	75,0
6	0,6	20,4	8,0	57	5,7	193,8	76,4
7	0,7	23,8	9,4	58	5,8	197,2	77,7
8	0,8	27,2	10,7	59	5,9	200,6	79,1
9	0,9	30,6	12,1	60	6,0	204,0	80,4
10	1,0	34,0	13,4	61	6,1	207,4	81,7
11	1,1	37,4	14,7	62	6,2	210,8	83,1
12	1,2	40,8	16,1	63	6,3	214,2	84,4
13	1,3	44,2	17,4	64	6,4	217,6	85,8
14	1,4	47,6	18,8	65	6,5	221,0	87,1
15	1,5	51,0	20,1	66	6,6	224,4	88,4
16	1,6	54,4	21,4	67	6,7	227,8	89,8
17	1,7	57,8	22,8	68	6,8	231,2	91,1
18	1,8	61,2	24,1	69	6,9	234,6	92,5
19	1,9	64,6	25,5	70	7,0	238,0	93,8
20	2,0	68,0	26,8	71	7,1	241,4	95,1
21	2,1	71,4	28,1	72	7,2	244,8	96,5
22	2,2	74,8	29,5	73	7,3	248,2	97,8
23	2,3	78,2	30,8	74	7,4	251,6	99,2
24	2,4	81,6	32,2	75	7,5	255,0	100,5
25	2,5	85,0	33,5	76	7,6	258,4	101,8
26	2,6	88,4	34,8	77	7,7	261,8	103,2
27	2,7	91,8	36,2	78	7,8	265,2	104,5
28	2,8	95,2	37,5	79	7,9	268,6	105,9
29	2,9	98,6	38,9	80	8,0	272,0	107,2
30	3,0	102,0	40,2	81	8,1	275,4	108,5
31	3,1	105,4	41,5	82	8,2	278,8	109,9
32	3,2	108,8	42,9	83	8,3	282,2	111,2
33	3,3	112,2	44,2	84	8,4	285,6	112,6
34	3,4	115,6	45,6	85	8,5	289,0	113,9
35	3,5	119,0	46,9	86	8,6	292,4	115,2
36	3,6	122,4	48,2	87	8,7	295,8	116,6
37	3,7	125,8	49,6	88	8,8	299,2	117,9
38	3,8	129,2	50,9	89	8,9	302,6	119,3
39	3,9	132,6	52,3	90	9,0	306,0	120,6
40	4,0	136,0	53,6	91	9,1	309,4	121,9
41	4,1	139,4	54,9	92	9,2	312,8	123,3
42	4,2	142,8	56,3	93	9,3	316,2	124,6
43	4,3	146,2	57,6	94	9,4	319,6	126,0
44	4,4	149,6	59,0	95	9,5	323,0	127,3
45	4,5	153,0	60,3	96	9,6	326,4	128,6
46	4,6	156,4	61,6	97	9,7	329,8	130,0
47	4,7	159,8	63,0	98	9,8	333,2	131,3
48	4,8	163,2	64,3	99	9,9	336,6	132,7
49	4,9	166,6	65,7				
50	5,0	170,0	67,0				

À propos du répartiteur

Répartiteur (X-OVER) :

Cet appareil est équipé d'un répartiteur. Le répartiteur permet de limiter les fréquences livrées aux sorties. Chaque canal est contrôlé indépendamment. Par conséquent, chaque paire d'enceintes peut être contrôlée par les fréquences pour lesquelles elles ont été conçues.

Le répartiteur permet de régler le filtre passe-haut (HPF) ou le filtre passe-bas (LPF) de chaque gamme, ainsi que la pente (c'est-à-dire la vitesse à laquelle le filtre émet les sons graves et aigus).

Vous devez effectuer ces réglages conformément aux caractéristiques de reproduction des enceintes. Selon les enceintes, un réseau passif n'est peut-être pas nécessaire. Si vous n'en êtes pas certain, consultez votre revendeur Alpine agréé.

Mode F/R/SUBW.

	Fréquence de coupure (incrément de 1/3 octaves)		Pente		Niveau
	HPF	LPF	HPF	LPF	
Enceinte des graves	----	20 Hz à 200 Hz	----	FLAT, 6, 12, 18, 24 dB/oct.	0 à -12 dB
Enceinte d'aigus arrière	20 Hz à 200 Hz	----	FLAT, 6, 12, 18, 24 dB/oct.	----	0 à -12 dB
Enceinte d'aigus avant	20 Hz à 200 Hz	----	FLAT, 6, 12, 18, 24 dB/oct.	----	0 à -12 dB

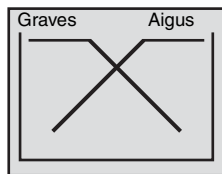

(Différent de l'affichage actuel)

Mode 3WAY

	Fréquence de coupure (incrément de 1/3 octaves)		Pente		Niveau
	HPF	LPF	HPF	LPF	
Enceinte des graves	----	20 Hz à 200 Hz	----	FLAT, 6, 12, 18, 24 dB/oct.	0 à -12 dB
Enceinte des médiums	20 Hz à 200 Hz	20 Hz à 20 kHz	FLAT, 6, 12, 18, 24 dB/oct.	FLAT, 6, 12, 18, 24 dB/oct.	0 à -12 dB
Enceinte des aigus	1 kHz à 20 kHz, (20 Hz à 20 kHz)*	----	FLAT*, 6, 12, 18, 24 dB/oct.	----	0 à -12 dB

* Uniquement lorsque vous sélectionnez l'option User's à la section « Réglage de la pente de réponse de l'enceinte des aigus (Tweeter) » (page 27).

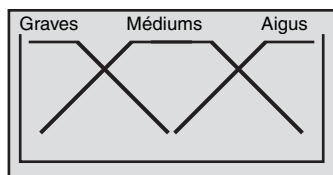

(Différent de l'affichage actuel)

Réglage du niveau

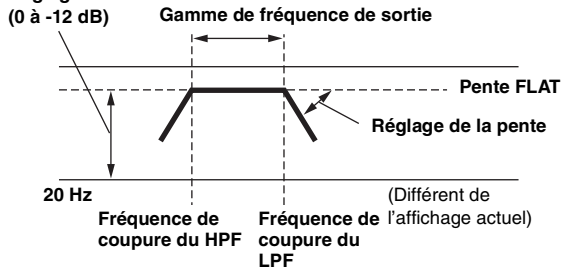

- **Filtre passe-haut (HPF) :** coupe les basses fréquences et permet aux fréquences les plus aiguës de passer.
- **Filtre passe-bas (LPF) :** coupe les fréquences aiguës et permet aux fréquences les plus graves de passer.
- **Pente :** le niveau change (en dB) pour un changement de fréquence d'une octave.
- Plus la valeur de la pente est élevée, plus la pente devient raide.
- Réglez la pente sur FLAT (0 dB/oct) pour contourner les filtres passe-haut ou passe-bas.
- N'utilisez pas un haut-parleur d'aigus sans le filtre passe-haut (HPF) ou pour régler une basse fréquence, car celle-ci pourrait endommager les enceintes.
- Vous ne pouvez pas régler le répartiteur sur une fréquence supérieure au filtre passe-haut (HPF) et inférieure au filtre passe-bas (LPF).
- Le réglage doit être effectué conformément à la fréquence de croisement recommandée des enceintes raccordées. Déterminez la fréquence de croisement recommandée des enceintes. Si vous réglez une fréquence en dehors de la gamme recommandée, vous risquez d'endommager les enceintes.

Pour les fréquences de croisement des enceintes Alpine, reportez-vous au mode d'emploi correspondant.

Nous ne sommes pas responsables des dommages ou

dysfonctionnements des enceintes en cas d'utilisation du répartiteur en dehors de la valeur recommandée.

Informations

En cas de problème

En cas de problème, éteignez l'appareil, puis remettez-le sous tension. Si l'appareil ne fonctionne toujours pas correctement, vérifiez les éléments de la liste de contrôle ci-dessous. Ce guide devrait vous aider à résoudre tout problème provenant de l'appareil. Sinon, vérifiez les connexions du reste du système ou consultez un revendeur Alpine agréé.

Base

Fonctions inopérantes ou absence d'affichage.

- La clé de contact du véhicule est sur la position d'arrêt.
 - Si l'appareil est raccordé selon les instructions, il ne fonctionne pas quand la clé de contact est sur la position d'arrêt.
- Connexions incorrectes du fil d'alimentation (rouge) et du fil de la batterie (jaune).
 - Vérifiez les connexions du fil d'alimentation et du fil de la batterie.
- Fusible grillé.
 - Vérifiez le fusible de l'appareil et remplacez-le par un fusible approprié, si nécessaire.
- Disfonctionnement du microprocesseur interne dû à des interférences de bruit, etc.
 - Appuyez sur le commutateur RESET avec un stylo à bille ou un objet pointu.

Radio

Impossible de recevoir les stations.

- Pas d'antenne ou connexion incorrecte des câbles.
 - Vérifiez que l'antenne est bien raccordée ; remplacez l'antenne ou le câble si nécessaire.

Impossible d'accorder les stations en mode de recherche automatique.

- Les signaux dans la région sont faibles.
 - Vérifiez que le tuner est en mode DX.
- Si vous vous trouvez dans une région à signal fort, l'antenne n'est peut-être pas mise à la terre ou raccordée correctement.
 - Vérifiez les connexions de l'antenne ; vérifiez qu'elle est correctement reliée à l'emplacement du montage.
- La longueur de l'antenne ne convient pas.
 - Vérifiez si l'antenne est complètement déployée. Si l'antenne est cassée, remplacez-la par une neuve.

Réception parasitée.

- La longueur de l'antenne ne convient pas.
 - Déployez complètement l'antenne, remplacez-la si elle est cassée.
- L'antenne n'est pas correctement reliée à l'emplacement de montage.
 - Vérifiez que l'antenne est correctement reliée à l'emplacement de montage.

MP3/WMA/AAC

Le format MP3, WMA ou AAC n'est pas reproduit.

- Une erreur de lecture s'est produite. Le format MP3/WMA/AAC n'est pas compatible.
 - Assurez-vous que le MP3/WMA/AAC a été écrit dans un format pris en charge. Reportez-vous à la section « À propos des fichiers MP3/WMA/AAC » (page 18 à 19), puis procédez à la réécriture dans un format pris en charge par cet appareil.

Audio

Le son n'est pas reproduit par les enceintes.

- L'appareil ne reçoit pas le signal de sortie de l'amplificateur interne.
 - Power IC est réglé sur « On » (page 23).

iPod/iPhone

Absence de son et de lecture sur l'iPod/iPhone.

- L'iPod/iPhone n'est pas reconnu.
 - Réinitialisez l'appareil et l'iPod/iPhone. Reportez-vous à la section « Mise en service de l'appareil » (page 6). Pour réinitialiser l'iPod/iPhone, reportez-vous à son Mode d'emploi.

Messages d'erreur liés au Mode iPod/iPhone

Current Error

- Un courant anormal parcourt le connecteur USB (un message d'erreur peut s'afficher si la clé USB n'est pas compatible avec l'unité raccordée).
 - Essayez de connecter un autre iPod/iPhone.

USB Device Error

- Un iPod/iPhone non pris en charge par l'appareil est connecté.
 - Connectez un iPod/iPhone pris en charge par l'appareil.
 - Réinitialisez l'iPod/iPhone.

No USB Device

- L'iPod/iPhone n'est pas raccordé.
 - Assurez-vous que l'iPod/iPhone est correctement raccordé et que le câble n'est pas plié.

No Song

- L'iPod/iPhone ne comporte aucun morceau.
 - Téléchargez des morceaux sur l'iPod/iPhone et raccordez-le à cet appareil.

No Support

- Des informations textuelles non prises en charge par l'unité ont été entrées.
 - Utilisez un iPod/iPhone dont les informations textuelles sont prises en charge par l'appareil.

Error 01

- Erreur de communication.
 - Tournez la clé de contact sur OFF, puis de nouveau sur ON.
 - Vérifiez l'affichage après avoir reconnecté l'iPod/iPhone au câble de l'interface Dock de l'iPod et au câble USB.
 - Réinitialisez l'iPod/iPhone.

Error 02

- La version du logiciel de l'iPod/iPhone n'est pas compatible avec cet appareil.
 - Mettez à jour le logiciel de l'iPod/iPhone vers une version compatible avec cet appareil.

Error 03

- L'iPod/iPhone n'est pas vérifié.
 - Réinitialisez l'iPod/iPhone.
 - Essayez un autre iPod/iPhone.
-

Messages d'erreur liés à la clé USB

Current Error

- Un courant anormal parcourt le connecteur USB (un message d'erreur peut s'afficher si la clé USB n'est pas compatible avec l'unité raccordée).

La clé USB ne fonctionne pas bien ou pas du tout.

 - Connectez une autre clé USB.
-

USB Device Error

- Une clé USB non prise en charge par l'appareil est connectée.
 - Connectez une clé USB prise en charge par l'unité.
-

No USB Device

- Aucune clé USB n'est connectée.
 - Assurez-vous que la clé USB est correctement raccordée et que le câble n'est pas plié.
-

No Song

- Il n'y a aucun morceau (fichier) dans la clé USB.
 - Connectez la clé USB après avoir enregistré des morceaux (fichiers).
-

Unsupported

- Un taux d'échantillonnage/taux binaire n'est pas pris en charge par l'appareil.
 - Utilisez un taux d'échantillonnage/taux binaire pris en charge par l'appareil.
-

Protect

- Un fichier WMA protégé par les droits d'auteur a été lu.
 - Vous pouvez lire uniquement les fichiers non protégés par les droits.
-

No Support

- Des informations textuelles non reconnues par l'unité ont été entrées.
 - Utilisez une clé USB comportant des informations textuelles reconnues par l'unité.
-

Messages d'erreurs liés au mode lecteur audio portable

Current Error

- Un courant anormal parcourt le connecteur USB (un message d'erreur peut s'afficher si la clé USB n'est pas compatible avec l'appareil raccordé).
 - Essayez de raccorder un autre lecteur audio portable.
-

USB Device Error

- Un lecteur audio portable non pris en charge par l'appareil est connecté.
 - Essayez de raccorder un autre lecteur audio portable.
-

No USB Device

- Aucun lecteur audio portable n'est connecté.
 - Assurez-vous que le lecteur audio portable est correctement raccordé et que le câble n'est pas plié.
-

No Song

- Le lecteur audio portable ne comporte aucun morceau.
 - Téléchargez des morceaux dans votre lecteur audio portable, puis raccordez-le à l'appareil.
-

No Support

- Vous avez entré des informations textuelles non prises en charge par l'appareil.
 - Utilisez un lecteur audio portable dont les informations textuelles sont prises en charge par l'appareil.
-

Unsupported

- Vous utilisez un taux d'échantillonnage/taux binaire non pris en charge par l'appareil.
 - Utilisez un taux d'échantillonnage/taux binaire pris en charge par l'appareil.
-

Protect

- Un fichier WMA protégé par les droits d'auteur a été lu.
 - Vous pouvez lire uniquement les fichiers non protégés contre la copie.
 - Assurez-vous que le lecteur audio portable est réglé sur MTP.
-

Error 01

- Erreur de communication.
 - Tournez la clé de contact sur OFF, puis de nouveau sur ON.
 - Vérifiez l'affichage après avoir reconnecté le lecteur audio portable au câble de raccordement.
-

Error 02

- La version du logiciel du lecteur audio portable n'est pas compatible avec cet appareil.
 - Mettez à jour la version du logiciel du lecteur audio portable. Pour plus d'informations, reportez-vous au mode d'emploi du lecteur.
 - Réinitialisez le lecteur audio portable.
-

Messages d'erreur liés au changeur CD

High Temperature

- Le circuit de protection s'est déclenché, car la température est trop élevée.
 - L'indication disparaît lorsque la température revient dans la plage de fonctionnement.
-

Error 01

- Mauvais fonctionnement du changeur CD.
 - Consultez votre revendeur Alpine. Appuyez sur la touche d'éjection du chargeur, puis retirez-le. Vérifiez l'indication. Insérez de nouveau le chargeur. Si vous ne pouvez pas retirer le chargeur, consultez votre revendeur Alpine.
 - L'éjection du chargeur est impossible.
 - Appuyez sur la touche d'éjection du chargeur. Si le chargeur n'est pas éjecté, consultez un revendeur Alpine.
-

Error 02

- Un disque est coincé dans le changeur CD.
 - Appuyez sur la touche d'éjection pour activer la fonction d'éjection. Lorsque le changeur CD finit l'éjection, insérez un chargeur de disques vide dans le changeur CD pour récupérer le disque coincé dans le changeur CD.
-

No Magazine

- Le changeur CD ne contient pas de chargeur.
 - Insérez un chargeur.
-

No Disc

- Le disque sélectionné n'est pas en place.
 - Choisissez un autre disque.
-

Spécifications

SECTION TUNER FM

Plage de syntonisation	87,5 - 108,0 MHz
Sensibilité mono utilisable	0,7 µV
Sélectivité de canal alternatif	80 dB
Rapport signal-bruit	65 dB
Séparation stéréo	35 dB
Taux de capture	2,0 dB

SECTION DU TUNER MW

Plage de syntonisation	531-1 602 kHz
Sensibilité (norme IEC)	25,1 µV/28 dB

SECTION DU TUNER LW

Plage de syntonisation	153 - 281 kHz
Sensibilité (norme IEC)	31,6 µV/30 dB

SECTION USB

Configuration USB requise	USB 1.1/2.0
Consommation maximale	500 mA
Système de fichier	Table d'allocation de fichier 12/16/32
Décodage MP3	MPEG-1/2 AUDIO Layer-3
Décodage WMA	Windows Media™ Audio (WMDRM10 est pris en charge)
Décodage AAC	Fichier « .m4a » au format AAC-LC
Nombre de canaux	2 canaux (stéréo)
Réponse en fréquence*	5-20 000 Hz (±1 dB)
Distorsion harmonique totale	0,008% (à 1 kHz)
Gamme dynamique	95 dB (à 1 kHz)
Rapport signal-bruit	105 dB
Séparation des canaux	85 dB (à 1 kHz)

* La réponse en fréquence peut varier selon le logiciel codeur et le débit binaire.

GÉNÉRALITÉS

Alimentation	14,4 V CC (11-16 V autorisé)
Puissance de sortie maximum	50 W × 4
Tension sortie pré-ampli maximum	2 V/10 k ohms
Poids	1,0 kg (2 lbs. 3 oz)

DIMENSIONS DU CHÂSSIS

Largeur	178 mm (7")
Hauteur	50 mm (2")
Profondeur	156 mm (6-1/8")

DIMENSIONS DE L'AVANT

Largeur	170 mm (6-3/4")
Hauteur	46 mm (1-13/16")
Profondeur	28 mm (1-1/8")

TAILLE DU PANNEAU AVANT AMOVIBLE

Largeur	108 mm (4-1/4")
Hauteur	46 mm (1-13/16")
Profondeur	30 mm (1-3/16")

- La conception et les spécifications peuvent être modifiées sans préavis en vue d'améliorer les produits.

- Windows Media et le logo Windows sont des marques déposées ou des marques déposées enregistrées chez Microsoft Corporation aux Etats-Unis et/ou dans d'autres pays.
- iPod est une marque commerciale d'Apple Inc., déposée aux Etats Unis et dans d'autres pays.
iPhone est une marque commerciale d'Apple Inc., déposée aux Etats Unis et dans d'autres pays.
- « Made for iPod » indique que l'accessoire électronique a été spécialement conçu pour se connecter spécifiquement à un iPod, les performances des standards Apple sont garanties par les concepteurs.
- « Works with iPhone » indique que l'accessoire électronique a été spécialement conçu pour se connecter spécifiquement à un iPhone, les performances des standards Apple sont garanties par les concepteurs.
- Apple n'est pas responsable quant au fonctionnement de ce système ou bien du respect de celui-ci de la législation ou des normes de sécurité en vigueur.
- Audyssey MultEQ XT est une marque déposée des laboratoires Audyssey Inc.
- La marque et les logos BLUETOOTH® sont des marques de commerce appartenant à Bluetooth SIG, Inc. Ces marques sont utilisées par Alpine Electronics, Inc. sous licence.
- « Technologie de codage audio MPEG Layer-3 sous licence Fraunhofer IIS et Thomson. »
- « La fourniture de ce produit ne confère qu'une licence pour une utilisation privée de nature non commerciale, mais ne confère aucune licence et n'implique aucun droit d'utiliser ce produit pour une diffusion commerciale (c'est-à-dire générant des recettes) en temps réel (par voie terrestre, satellite, câble et/ou tout autre support), une diffusion/lecture en transit via Internet, des intranets et/ou autres réseaux ou sur tout autre système de distribution de contenu électronique, tel que les applications audio à péage ou à la demande. Une licence indépendante est requise pour ce type d'utilisation. Pour plus d'informations, visitez le site <http://www.mp3licensing.com> »
- « Uni-Type™ » est un style de police au design Universal développé par une recherche conjointe de LIM Corporation Ltd., et Chiba University Faculty of Engineering.
- « Uni-Type™ » est une marque déposée de LIM Corporation Ltd.

Installation et raccordements

Avant d'installer ou de raccorder votre appareil, lisez attentivement les pages suivantes ainsi que les pages 3 et 4 de ce manuel pour une meilleure utilisation.

Avertissement

EFFECTUER CORRECTEMENT LES CONNEXIONS.

Il y a risque de blessures ou de dommages à l'appareil.

A UTILISER UNIQUEMENT SUR DES VOITURES A MASSE NEGATIVE DE 12 VOLTS.

(Vérifiez auprès de votre concessionnaire si vous n'en êtes pas certain.) Il y a risque d'incendie, etc.

AVANT TOUTE CONNEXION, DEBRANCHER LE CABLE DE LA BORNE NEGATIVE DE LA BATTERIE.

Il y a risque de choc électrique ou de blessure par courts-circuits.

NE PAS DENUDER LES CABLES ELECTRIQUES.

Ne jamais enlever la gaine isolante pour alimenter un autre appareil. Il y a risque de dépassement de la capacité de courant et, partant, d'incendie ou de choc électrique.

NE PAS ENDOMMAGER DE CONDUITES NI DE CABLES LORS DU FORAGE DES TROUS.

Lors du forage de trous dans le châssis en vue de l'installation, veiller à ne pas entrer en contact, endommager ni obstruer de conduites, de tuyaux à carburant ou de fils électriques. Le non-respect de cette précaution peut entraîner un incendie.

NE PAS UTILISER DES ECROUS NI DES BOULONS DU CIRCUIT DE FREINAGE OU DE DIRECTION POUR LES CONNEXIONS DE MASSE.

Les boulons et les écrous utilisés pour les circuits de freinage et de direction (ou de tout autre système de sécurité) ou les réservoirs ne peuvent JAMAIS être utilisés pour l'installation ou la liaison à la masse. L'utilisation de ces organes peut désactiver le système de contrôle du véhicule et causer un incendie, etc.

GARDER LES PETITS OBJETS COMME LES PILES HORS DE PORTEE DES ENFANTS.

L'ingestion de tels objets peut entraîner de graves blessures. En cas d'ingestion, consulter immédiatement un médecin.

NE PAS INSTALLER A DES ENDROITS SUSCEPTIBLES D'ENTRAVER LA CONDUITE DU VEHICULE, COMME LE VOLANT OU LE LEVIER DE VITESSES.

La vue vers l'avant pourrait être obstruée ou les mouvements gênés, etc., et provoquer un accident grave.

NE PAS COINCER LES CABLES AVEC DES OBJETS VOISINS.

Positionner les câbles conformément au manuel de manière à éviter toute obstruction en cours de conduite. Les câbles qui obstruent ou dépassent à des endroits tels que le volant, le levier de changement de vitesses, la pédale de frein, etc., peuvent s'avérer extrêmement dangereux.

IMPORTANT

Notez le numéro de série de l'appareil dans l'espace prévu ci-contre et conservez-le en permanence. La plaque de numéro de série est située SOUS l'appareil.

Attention

FAIRE INSTALLER LE CABLAGE ET L'APPAREIL PAR DES EXPERTS.

Le câblage et l'installation de cet appareil requiert des compétences techniques et de l'expérience. Pour garantir la sécurité, faire procéder à l'installation de cet appareil par le distributeur qui vous l'a vendu.

UTILISER LES ACCESSOIRES SPECIFIES ET LES INSTALLER CORRECTEMENT.

Utiliser uniquement les accessoires spécifiés. L'utilisation d'autres composants que les composants spécifiés peut causer des dommages internes à cet appareil ou son installation risque de ne pas être effectuée correctement. Les pièces utilisées risquent de se desserrer et de provoquer des dommages ou une défaillance de l'appareil.

FAIRE CHEMINER LE CABLAGE DE MANIERE A NE PAS LE COINCER CONTRE UNE ARETE METALLIQUE.

Faire cheminer les câbles à l'écart des pièces mobiles (comme les rails d'un siège) et des arêtes acérées ou pointues. Cela évitera ainsi de coincer et d'endommager les câbles. Si un câble passe dans un orifice métallique, utiliser un passe-cloison en caoutchouc pour éviter que la gaine isolante du câble ne soit endommagée par le rebord métallique de l'orifice.

NE PAS INSTALLER A DES ENDROITS TRES HUMIDES OU POUSSIEREUX.

Eviter d'installer l'appareil à des endroits soumis à une forte humidité ou à de la poussière en excès. La pénétration d'humidité ou de poussière à l'intérieur de cet appareil risque de provoquer une défaillance.

Précautions

- Veillez à débrancher le câble de la borne négative (-) de la batterie avant d'installer le iDA-X305S. Les risques de dommages causés par un court-circuit seront réduits.
- Veillez à raccorder les fils codes couleur selon le schéma de connexion. De mauvaises connexions peuvent entraîner un dysfonctionnement ou endommager le système électrique du véhicule.
- Lorsque vous raccordez les fils au système électrique du véhicule, faites attention aux composants installés en usine (par ex. microprocesseur). Ne pas essayer d'alimenter l'appareil en le raccordant aux fils de ces appareils. Lorsque vous connectez le iDA-X305S à la boîte à fusibles, assurez-vous que le fusible du circuit correspondant possède l'ampérage approprié. Dans le cas contraire, vous risquez d'endommager l'appareil et/ou le véhicule. En cas de doute, consultez votre revendeur ALPINE.
- Le iDA-X305S utilise des prises femelles de type RCA pour la connexion à d'autres appareils (par ex. amplificateur) munis de connecteurs RCA. Vous aurez éventuellement besoin d'un adaptateur pour le relier à d'autres appareils. Le cas échéant, contactez votre revendeur ALPINE qui vous conseillera à ce sujet.
- Veillez à connecter le cordon de l'enceinte (-) à la borne de l'enceinte (-). Ne connectez jamais les câbles d'enceintes des voies gauche et droite ensemble ou au corps du véhicule.

NUMÉRO DE SÉRIE : _____

DATE D'INSTALLATION : _____

INSTALLATEUR : _____

LIEU D'ACHAT : _____

Installation

Attention

N'obstruez pas la plaque de refroidissement de l'appareil, ce qui générerait la circulation de l'air. En cas de blocage, la chaleur s'accumulerait dans l'appareil, ce qui pourrait provoquer un incendie.

Plaque de refroidissement

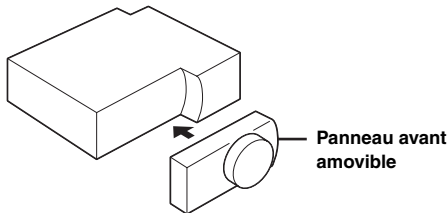
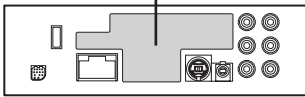

Attention

Lorsque vous installez cet appareil dans votre véhicule, ne retirez pas le panneau avant amovible. Si vous retirez le panneau avant pendant l'installation, vous risquez d'exercer une trop forte pression et de plier la plaque en métal qui le maintient en place.

- L'unité principale doit être montée à 35 degrés du plan horizontal, de l'arrière vers l'avant.

Moins de 35°

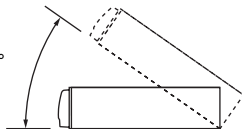

1

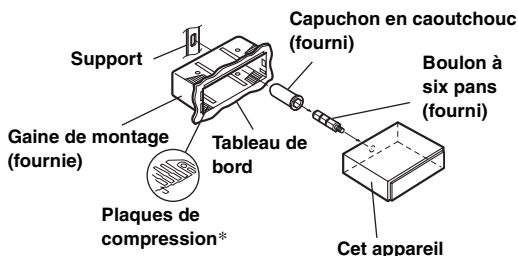

* Si la gaine de montage installée n'épouse pas bien la forme de l'unité principale, vous pouvez plier légèrement les plaques de compression pour remédier au problème.

Retirez la gaine de montage de l'unité principale (voir « Dépose » à la page 38). Glissez la gaine de montage dans le tableau de bord et fixez celui-ci à l'aide des attaches en métal.

2

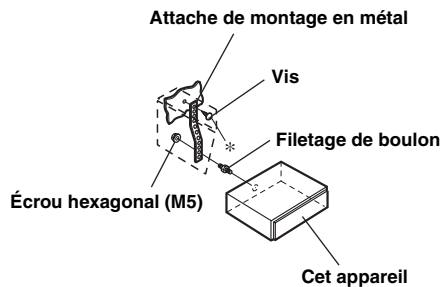

Si votre véhicule possède un support, installez le long boulon à tête hexagonale sur le panneau arrière du iDA-X305S et placez le capuchon en caoutchouc sur le boulon. Si le véhicule ne possède pas de support de montage, renforcez l'appareil principal avec une attache de montage métallique (non fournie). Raccordez tous les fils du iDA-X305S de la manière décrite à la section RACCORDEMENTS.

- Pour la vis *, procurez-vous une vis appropriée à l'emplacement d'installation du châssis.

3

Insérez le iDA-X305S dans le tableau de bord. Une fois l'appareil installé, vérifiez que les tiges de verrouillage sont parfaitement posées à la position abaissée. Pour cela, appuyez fermement sur l'appareil tout en abaissant la tige de verrouillage à l'aide d'un petit tournevis. De cette façon, l'appareil sera convenablement fixé et ne risquera pas de tomber accidentellement du tableau de bord. Installez le panneau avant amovible.

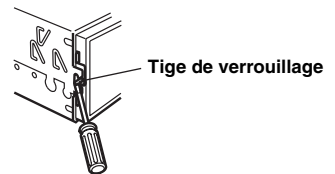

Dépose

1. Déposez le panneau avant amovible.
2. Utilisez un petit tournevis (ou objet similaire) pour soulever les vis vers le « haut » (voir illustration ci-dessus). Chaque fois qu'une vis est débloquée vers le haut, tirez légèrement sur l'appareil pour qu'il ne se rebloque pas avant de dévisser la vis suivante.
3. Extrayez l'appareil, en le maintenant déverrouillé.

<VOITURE JAPONAISE>

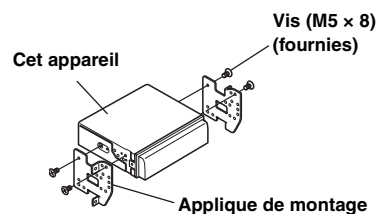
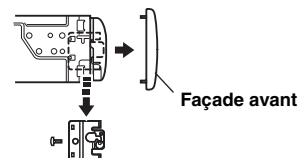

Connexion du câble USB

Insérez un câble USB dans l'appareil, puis fixez-le à l'aide d'une vis de verrouillage.

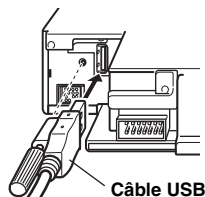

Raccordement de l'iPod/iPhone (vendu séparément)

Raccordez le câble USB à un iPod/iPhone à l'aide du câble de l'interface d'ancrage de l'iPod.

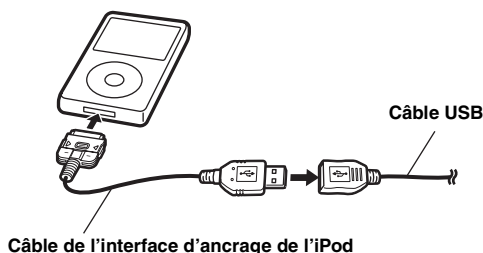

Pour débrancher l'iPod/iPhone

Débranchez l'iPod/iPhone du câble d'interface d'ancrage de l'iPod.



- Retirez l'iPod/iPhone après avoir réglé l'appareil sur une source autre que l'iPod. Si vous retirez l'iPod/iPhone en mode iPod, vous risquez d'endommager les données.
- Si aucun son n'est émis ou que l'iPod/iPhone n'est pas reconnu même lorsqu'il est branché, débranchez-le puis rebranchez-le ou réinitialisez l'iPod/iPhone.
- Avant de raccorder l'iPod/iPhone à cet appareil, désactivez la fonction EQ de l'iPod/iPhone.
- Ne laissez pas l'iPod/iPhone dans un véhicule pendant une période prolongée. La chaleur et l'humidité risquent de l'endommager et d'empêcher son fonctionnement ultérieur.

Connexion d'une clé USB (vendue séparément)

Pour connecter la clé USB

Connectez la clé USB au câble USB.

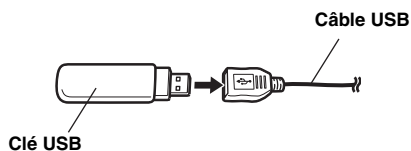

Pour débrancher la clé USB

Retirez avec précautions le câble USB de la clé USB.

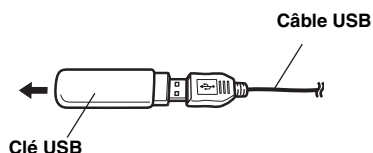

- Lors du retrait de la clé USB, elle doit être bien droite.
- Si aucun son n'est émis ou que la clé USB n'est pas reconnue même lorsque la clé USB est connectée, débranchez la clé USB puis rebranchez-la.
- Passez à une source autre que le mode clé USB, puis retirez la clé USB. Si la clé USB est débranchée en mode clé USB, les données risquent d'être endommagées.

Raccordement à un lecteur audio portable (vendu séparément)

Raccordement d'un lecteur audio portable

Raccordez le câble fourni avec le lecteur audio portable au câble USB.

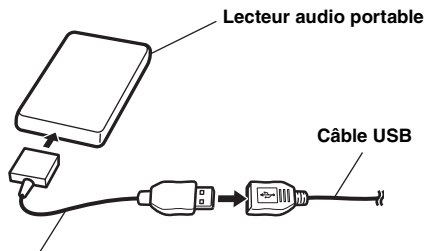

Câble (fourni) du lecteur audio portable

Retrait du lecteur audio portable

Déconnectez le lecteur audio portable du câble fourni.

- Reportez-vous au mode d'emploi du lecteur audio portable.

Raccordements

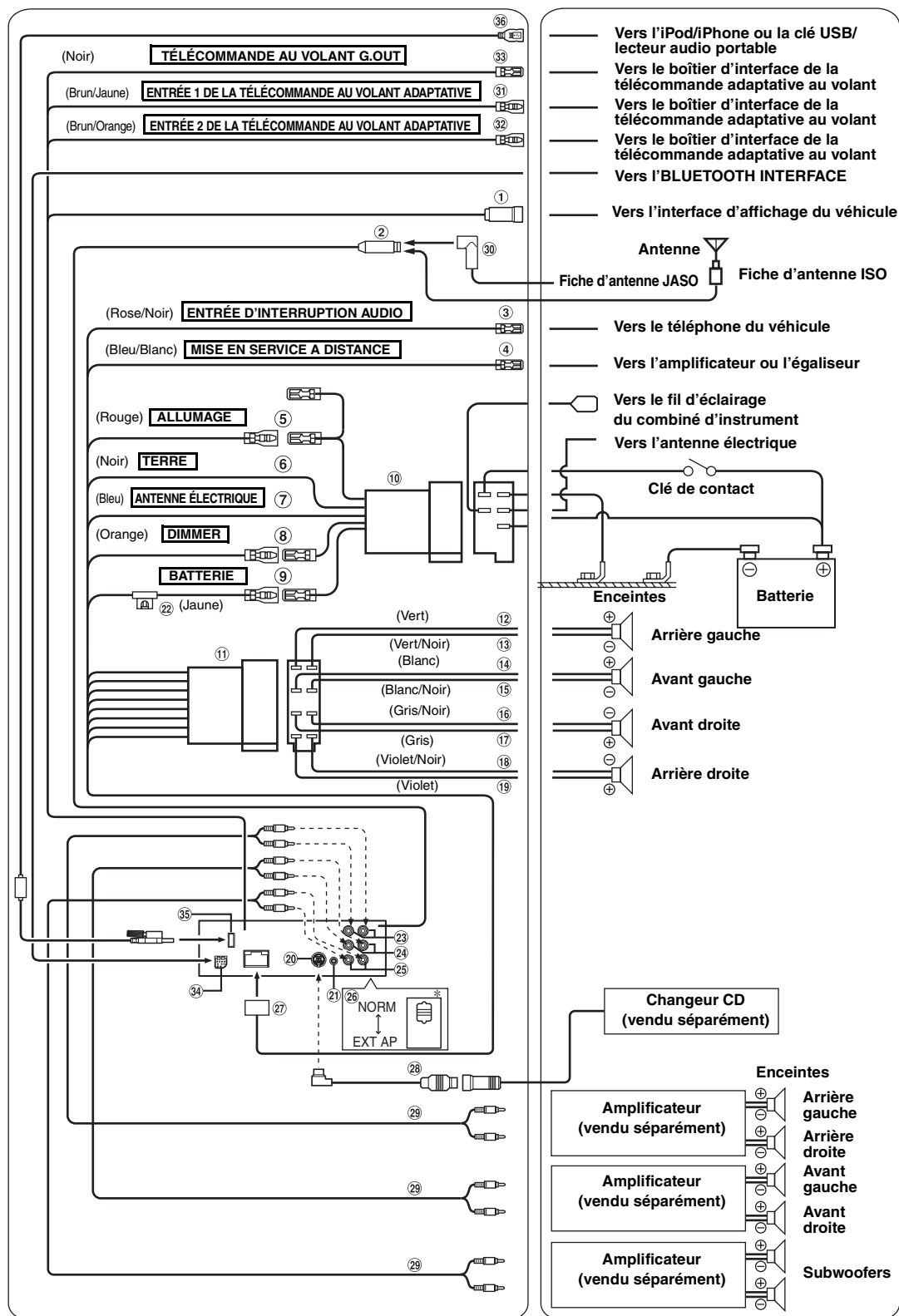

* Le sélecteur de système est apposée au bas de l'appareil.

- ① Connecteur de l'interface d'affichage du véhicule**
Reproduit les signaux de commande de l'interface d'affichage du véhicule. Raccordez-le au boîtier de l'interface d'affichage du véhicule en option.
Pour plus d'informations sur les raccordements, consultez votre revendeur Alpine le plus proche.
- ② Réceptacle d'antenne**
- ③ Fil d'entrée d'interruption audio (Rose/Noir)**
Connectez ce fil à la sortie d'interface audio d'un téléphone portable qui assure une mise à la masse lorsqu'un appel est reçu.
- ④ Fil de mise sous tension à distance (Bleu/Blanc)**
Connectez ce fil au fil de mise sous tension à distance de votre amplificateur ou processeur de signal.
- ⑤ Fil d'alimentation commutée (Allumage) (Rouge)**
Connectez ce fil à une borne ouverte sur la boîte à fusible du véhicule ou à une autre source d'énergie inutilisée qui fournit (+) 12 V uniquement lorsque l'allumage est mis sous tension ou réglé sur la position accessoire.
- ⑥ Fil de terre (Noir)**
Connectez ce fil à une bonne masse du châssis sur le véhicule. Assurez-vous que la connexion est établie à un métal nu et solidement fixée en utilisant une vis de feuille métallique fournie.
- ⑦ Fil d'antenne électrique (Bleu)**
Connectez ce fil à la borne +B de l'antenne électrique éventuelle.
- *Ce fil doit uniquement être utilisé pour commander l'antenne électrique du véhicule. N'utilisez pas ce fil pour mettre sous tension un amplificateur ou un processeur de signal, etc.*
- ⑧ Fil de commande d'extinction progressive (Orange)**
Ce fil peut être raccordé au fil d'éclairage du combiné d'instruments du véhicule. Cela permettra à la commande d'extinction progressive de diminuer le rétroéclairage de l'appareil.
- ⑨ Fil de la batterie (Jaune)**
Connectez ce fil à la borne positive (+) de la batterie du véhicule.
- ⑩ Connecteur d'alimentation ISO**
- ⑪ Connecteur ISO (Sortie d'enceinte)**
- ⑫ Fil de sortie de l'enceinte arrière gauche (+) (Vert)**
- ⑬ Fil de sortie de l'enceinte arrière gauche (-) (Vert/Noir)**
- ⑭ Fil de sortie de l'enceinte avant gauche (+) (Blanc)**
- ⑮ Fil de sortie de l'enceinte avant gauche (-) (Blanc/Noir)**
- ⑯ Fil de sortie de l'enceinte avant droite (-) (Gris/Noir)**
- ⑰ Fil de sortie de l'enceinte avant droite (+) (Gris)**
- ⑱ Fil de sortie de l'enceinte arrière droite (-) (Violet/Noir)**
- ⑲ Fil de sortie de l'enceinte arrière droite (+) (Violet)**
- ⑳ Connecteur Ai-NET**
Raccordez-le au connecteur de sortie ou d'entrée d'un autre produit (changeur CD, égaliseur, etc.) équipé d'Ai-NET.
- *Veillez à sélectionner « DVD CHG » à la section « Réglage de l'unité principale connectée (MODEL SETUP) », lorsque le DHA-S690 est raccordé.*
 - *Nous vous déconseillons d'utiliser l'adaptateur pour iPod (KCA-420i) avec cet appareil.*
- ㉑ Connecteur de l'interface de télécommande au volant**
Vers le boîtier d'interface de la télécommande au volant.
Pour plus d'informations sur les raccordements, consultez votre revendeur Alpine le plus proche.
- ㉒ Porte-fusible (10A)**
- ㉓ Connecteurs RCA de sortie des enceintes arrière**
Ils peuvent être utilisés comme connecteurs RCA d'entrée ou de sortie des enceintes arrière.
ROUGE est droit et BLANC est gauche.
- ㉔ Connecteurs RCA de sortie des enceintes avant**
Ils peuvent être utilisés comme connecteurs RCA d'entrée ou de sortie des enceintes avant.
ROUGE est droit et BLANC est gauche.
- ㉕ Connecteurs RCA de sortie de subwoofer**
ROUGE est droit et BLANC est gauche.
- ㉖ Sélecteur de système**
Lors du raccordement d'un processeur à l'aide de la fonction Ai-NET, placez ce commutateur sur la position EXT AP. Si aucun appareil n'est raccordé, laissez le commutateur sur la position NORM.
- *Lorsque le processeur audio IMPRINT est raccordé, réglez le commutateur sur EXT AP.*
 - *Veillez à couper l'alimentation de l'appareil avant de changer la position du commutateur.*
- ㉗ Connecteur d'alimentation**
- ㉘ Câble Ai-NET (fourni avec le changeur CD)**
- ㉙ Câble d'extension RCA (vendu séparément)**
- ㉚ Adaptateur d'antenne ISO/JASO (vendu séparément)**
Selon le véhicule, un adaptateur d'antenne ISO/JASO peut être nécessaire.
- ㉛ Fil d'entrée 1 de la télécommande au volant adaptative (Brun/Jaune)**
Vers le boîtier d'interface de la télécommande au volant adaptative.
Pour plus d'informations sur les raccordements, consultez votre revendeur Alpine le plus proche.
- ㉜ Fil d'entrée 2 de la télécommande au volant adaptative (Brun/Orange)**
Vers le boîtier d'interface de la télécommande au volant adaptative.
Pour plus d'informations sur les raccordements, consultez votre revendeur Alpine le plus proche.
- ㉝ Télécommande au volant G.OUT (Noir)**
Vers le boîtier d'interface de la télécommande au volant adaptative.
Pour plus d'informations sur les raccordements, consultez votre revendeur Alpine le plus proche.
- ㉞ Connecteur d'interface BLUETOOTH**
Connectez-le à une BLUETOOTH INTERFACE (KCE-400BT) en option.
Pour utiliser un téléphone mobile mains libres, vous devez disposer d'une BLUETOOTH INTERFACE en option. Pour plus d'informations sur la connexion, reportez-vous au mode d'emploi de l'BLUETOOTH INTERFACE.
Vous pouvez reproduire le son d'un périphérique externe (un lecteur audio portable, par exemple) via le connecteur d'interface BLUETOOTH de cet appareil. Dans ce cas, vous avez besoin d'un câble de conversion (KCE-237B) spécial pour utiliser le connecteur d'interface BLUETOOTH en mode AUX IN.
- ㉟ Connecteur USB**
Raccordez le câble USB.
- ㊱ Câble USB**
Raccordez-le à une clé USB, à un lecteur audio portable ou à un iPod/iPhone. Pour utiliser un iPod/iPhone, vous devez raccorder le câble de l'interface d'ancrage de l'iPod.
- *Utilisez le câble USB fourni. En cas d'utilisation d'un câble USB autre que celui fourni, la bonne performance de l'appareil ne peut être garantie.*
 - *Acheminez le câble USB à l'écart des autres câbles.*

Pour éviter les parasites dans le système audio.

- Installez l'appareil et acheminez les câbles à au moins 10 cm de distance du faisceau de câbles du véhicule.
- Éloignez les câbles d'alimentation de la batterie le plus possible des autres câbles.
- Raccordez le fil de terre à un point métallique apparent (enlevez la couche de peinture, de saleté ou de graisse si nécessaire) du châssis du véhicule.
- Si vous ajoutez un filtre antiparasites en option, raccordez-le le plus loin possible de l'appareil. Contactez votre revendeur Alpine pour plus de détails sur les divers filtres antiparasites disponibles.
- Consultez votre revendeur Alpine pour plus de détails sur les mesures de prévention contre les parasites.