



CDM-7837R/ CDM-7834R

FM/MW/LW/RDS CD Receiver

- **OWNER'S MANUAL**

Please read this manual to maximize your enjoyment of the outstanding performance and feature capabilities of the equipment, then retain the manual for future reference.

- **MODE D'EMPLOI**

Veillez lire ce mode d'emploi pour tirer pleinement profit des excellentes performances et fonctions de cet appareil, et conservez-le pour toute référence future.

- **MANUAL DE OPERACIÓN**

Lea este manual, por favor, para disfrutar al máximo de las excepcionales prestaciones y posibilidades funcionales que ofrece el equipo, luego guarde el manual para usarlo como referencia en el futuro.

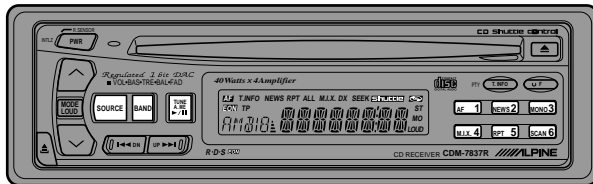

(CDM-7837R)



ALPINE ELECTRONICS, INC.

Tokyo office: 1-1-8 Nishi Gotanda,
Shinagawa-ku, Tokyo 141-8501, Japan
Tel.: (03) 3494-1101

ALPINE ELECTRONICS OF AMERICA, INC.

19145 Gramercy Place, Torrance,
California 90501, U.S.A.
Tel.: 1-800-ALPINE-1 (1-800-257-4631)

ALPINE ELECTRONICS OF CANADA, INC.

Suite 203, 7300 Warden Ave. Markham,
Ontario L3R 9Z6, Canada
Tel.: 1-800-ALPINE-1 (1-800-257-4631)

ALPINE ELECTRONICS OF AUSTRALIA PTY. LTD.

6-8 Fiveways Boulevard Keysborough,
Victoria 3173, Australia
Tel.: (03) 9769-0000

ALPINE ELECTRONICS GmbH

Brandenburger Strasse 2-6 D-40880 Ratingen,
Germany
Tel.: 02102-45 50

ALPINE ITALIA S.p.A.

Via C. Colombo 8, 20090 Trezzano Sul
Naviglio MI, Italy
Tel.: 02-48 40 16 24

ALPINE ELECTRONICS FRANCE S.A.R.L.

(RCS PONTOISE B 338 101 280)
98, Rue De La Belle Etoile, Z.I. Paris Nord II
B.P. 50016 F-95945, Roissy,
Charles De Gaulle Cedex, France
Tel.: 01-48 63 89 89

ALPINE ELECTRONICS OF U.K., LTD.

13 Tanners Drive, Blakelands,
Milton Keynes MK14 5BU, U.K.
Tel.: 01908-61 15 56

ALPINE ELECTRONICS DE ESPAÑA, S.A.

Portal De Gamarra 36, Pabellón 32
01013 Vitoria (Alava)-Apdo. 133, Spain
Tel.: 34-45-283588

SERIAL NUMBER/NUMÉRO DE

SÉRIE/NUMERO DE SERIE: _____

INSTALLATION DATE/DATE D'INSTALLATION/FECHA DE

INSTALACION: _____

INSTALLATION

TECHNICIAN/INSTALLATEUR/INSTALADOR: _____

PLACE OF PURCHASE/LIEU

D'ACHAT/LUGAR DE ADQUISICION: _____

Designed by ALPINE Japan

Printed in France (Y)

68P11199Y17-0

Deniaud

RCS 458200938 95B 02231

 **ALPINE®**

WARNING

English

The exclamation point within an equilateral triangle and "WARNING" are intended to alert the user to the presence of important operating instructions. Failure to heed the instructions will result in severe injury or death.

AVERTISSEMENT

Français

Le point d'exclamation dans un triangle équilatéral et la mention "AVERTISSEMENT" sont destinés à attirer l'attention de l'utilisateur sur la présence d'instructions importantes. Le non respect de ces instructions peut provoquer de graves blessures, voir la mort.

ADVERTENCIA

Español

El símbolo de exclamación dentro del triángulo y "ADVERTENCIA", tienen como fin alertar al usuario de la presencia de instrucciones de operación importantes. El hacer caso omiso de las instrucciones podría resultar en heridas graves o la muerte.

DO NOT DISASSEMBLE OR ALTER. Doing so may lead to accident, fire or electric shock.

NE PAS DEMONTER NI MODIFIER. Il y a risque d'accident ou de choc électrique.

NO DESMONTE O ALTERE. Si lo hace, podrá ocasionar un accidente, incendio o descarga eléctrica.

KEEP SMALL ARTICLES OUT OF THE REACH OF CHILDREN. If swallowed, consult a physician immediately.

NE PAS LAISSER DE PETITES PIECES A PORTEE DES ENFANTS. En cas d'ingestion, consultez immédiatement un médecin.

MANTENGA LOS OBJETOS PEQUEÑOS FUERA DEL ALCANCE DE LOS NIÑOS. Si tragasen algo, consulte a un médico inmediatamente.

USE THE CORRECT AMPERE RATING WHEN REPLACING FUSES. Failure to do so may result in fire or electric shock.

UTILISEZ DES FUSIBLES DE L'AMPERAGE APPROPRIE. Sinon il y a risque d'incendie ou de choc électrique.

UTILICE EL AMPERAJE CORRECTO CUANDO CAMBIE FUSIBLES. De lo contrario, podrá ocasionar un incendio o descarga eléctrica.

WARNING

English

HALT USE IMMEDIATELY IF A PROBLEM APPEARS. When problems occur such as a lack of sound or video, foreign objects inside the unit, smoke coming out, or noxious odors, stop use immediately and contact the dealer where you bought the equipment. Failure to do so may result in an accident or injury.

AVERTISSEMENT

Français

ARRETEZ-VOUS IMMEDIATEMENT EN CAS DE PROBLEME. Si un problème se présente, absence du son ou de l'image, objets tombés dans l'appareil, dégagement de fumée ou d'odeurs nocives, arrêtez-vous immédiatement et contactez le revendeur où vous avez acheté l'appareil. Il y a risque d'accident et de blessure.

ADVERTENCIA

Español

DEJE DE USARLO INMEDIATAMENTE SI APARECE ALGUN PROBLEMA. Cuando ocurran problemas tales como falta de sonido o vídeo, caiga algún objeto dentro de la unidad, el aparato despidan humo u olores nocivos, deje de usarlo inmediatamente y póngase en contacto con el distribuidor al que haya comprado el equipo. En caso contrario podrá ocasionar un accidente o heridas.

DO NOT OPERATE THE EQUIPMENT OR LOOK AT THE SCREEN WHILE DRIVING THE VEHICLE. Operating the equipment may distract the driver from looking ahead of the vehicle and cause accident. Always stop the vehicle in a safe location before operating this equipment.

NE PAS FAIRE DE REGLAGES OU REGARDER L'ECRAN PENDANT LA CONDUITE. Votre attention sera détournée de la route et vous risquez un accident. Avant de faire fonctionner l'appareil, arrêtez-vous et garez-vous dans un lieu sûr.

NO OPERE EL EQUIPO NI MIRE A LA PANTALLA MIENTRAS ESTE CONDUCIENDO EL VEHICULO. La operación del equipo podrá distraer al conductor de su atención en la carretera y ocasionar un accidente. Pare siempre el vehículo en un lugar seguro antes de operar el equipo.

DO NOT RAISE THE VOLUME EXCESSIVELY. Keep the volume at a level where you can still hear outside noises while driving. Driving while unable to hear outside noises could be the cause of accident.

NE PAS TROP AUGMENTER LE VOLUME. Réglez le volume de manière à pouvoir entendre les bruits extérieurs pendant la conduite. Si vous ne pouvez pas entendre les bruits extérieurs quand vous conduisez, vous risquez un accident.

NO SUBA EL VOLUMEN EXCESIVAMENTE. Mantenga el volumen a un nivel que no le impida escuchar los sonidos del exterior mientras conduce. El conducir sin poder escuchar los ruidos del exterior puede ocasionar un accidente.



WARNING

English

DO NOT USE THIS EQUIPMENT FOR PURPOSES OTHER THAN STATED FOR THE VEHICLE. Failure to do so may result in electric shock or injury.

DO NOT PLACE FOREIGN OBJECTS IN INSERTION SLOTS OR GAPS. Do not insert hands, fingers or foreign objects in the disc or cassette insertion slots, or in gaps during monitor startup/storage. Doing so may result in personal injury or damage to the equipment.

DO NOT MIX NEW BATTERIES WITH OLD BATTERIES. INSERT WITH THE CORRECT BATTERY POLARITY. When inserting the batteries, be sure to observe proper polarity (+ and -) as instructed. Rupture or chemical leakage from the battery may cause fire or personal injury.



AVERTISSEMENT

Français

NE PAS UTILISER L'APPAREIL DANS D'AUTRES BUTS QUE CEUX ENONCES. Il y a risque de choc électrique ou de blessure.

NE PAS INSERER D'OBJETS ETRANGERS DANS LES FENTES D'INSERTION OU ORIFICES. Ne pas mettre les mains, les doigts ou des objets étrangers dans les fentes d'insertion de disque ou de cassette, ou dans les orifices pendant la mise en marche/ rangement de l'appareil. Vous pourriez vous blesser ou endommager l'appareil.

NE PAS UTILISER EN MEME TEMPS DES PILES USEES ET DES PILES NEUVES. RESPECTEZ AUSSI LA POLARITE DES PILES. Quand vous insérez les piles, veillez à respecter la polarité (+) et (-), comme indiqué. Une rupture ou une fuite des piles peuvent causer un incendie ou des blessures corporelles.



ADVERTENCIA

Español

NO UTILICE ESTE EQUIPO CON OTROS FINES A LOS INDICADOS PARA EL VEHICULO. De lo contrario, podrá ocasionar una descarga eléctrica o heridas.

NO INTRODUZCA OBJETOS EXTRAÑOS EN LAS RANURAS DE INSERCIÓN O EN LAS ABERTURAS. No introduzca las manos, los dedos ni objetos extraños en las ranuras de inserción de discos o cintas, o en las aberturas cuando prepare/guarde el monitor. Si lo hiciera, podrá sufrir heridas personales u ocasionar daños al equipo.

NO MEZCLE PILAS NUEVAS CON VIEJAS. INSERTELAS CON LAS POLARIDADES CORRECTAMENTE ORIENTADAS. Cuando las inserte en su compartimento, cerciőrese de colocarlas con las polaridades (+ y -) como se indica. La rotura o la fuga de sustancias químicas de la batería podrá ocasionar un incendio o heridas personales.

 **CAUTION**

English

The exclamation point within an equilateral triangle and "CAUTION" are intended to alert the user to the presence of important operating instructions. Failure to heed the instructions can result in injury or material damage.

 **ATTENTION**

Français

Le point d'exclamation dans un triangle équilatéral et la mention "ATTENTION" sont destinés à attirer l'attention de l'utilisateur sur la présence d'instructions importantes. Le non respect de ces instructions peut provoquer des blessures des dommages de matériels.

 **PRUDENCIA**

Español

El símbolo de exclamación dentro del triángulo y "PRUDENCIA", tienen como fin alertar al usuario de la presencia de instrucciones de operación importantes. El hacer caso omiso de las instrucciones podría resultar en heridas o daños materiales.

DO NOT BLOCK VENTS OR RADIATOR PANELS. Blocking them may cause heat to build up inside and may result in fire.

NE PAS OBSTRUER LES SORTIES D'AIR NI LES PANNEAUX DU RADIATEUR. Une surchauffe interne peut se produire et provoquer un incendie.









NO BLOQUEE LOS ORIFICIOS DE VENTILACION O LOS PANELES DEL RADIADOR. Si los bloquea el calor se acumulará en el interior y podría producirse un incendio.

STOP THE VEHICLE IF UNIT OPERATION MIGHT INTERFERE WITH DRIVING.





ARRETEZ LE VEHICULE SI LE FONCTIONNEMENT DE L'APPAREIL GENE LA CONDUITE.

PARE EL VEHICULO SI LA OPERACION DE LA UNIDAD PUEDE INTERFERIE CON LA CONDUCCION.









Contents

	Page		
	Precautions	9	
	Basic Operation		
	Detaching the Front Panel	13	
	Attaching the Front Panel	14	
	Initial System Start-Up	15	
	Turning Power On and Off	16	
	Non Fading Pre-Out (N.F.P.) On and Off (CDM-7837R only)	17	
	Turning Loudness On/Off	18	
	Adjusting Source Signal Level	19	
	Adjusting Volume/Bass/Treble/Balance/Fader ...	20	
	Changing Lighting Colour (CDM-7837R only)	21	
	Radio Operation		
	Manual Tuning	22	
	Automatic Seek Tuning	23	
	Mono/Stereo Switching	24	
	Manual Storing of Station Presets	25	
	Automatic Memory of Station Presets	26	
	Tuning to Preset Stations	27	
	RDS Operation		
	Setting RDS Reception Mode and Receiving RDS Stations	28	
	Recalling Preset RDS Stations	31	
	Receiving RDS Regional Stations	33	
	Receiving Traffic Information	34	
	PTY (Programme Type) Tuning	36	
	Receiving Traffic Information While Playing CD or Radio	38	
	Priority News	40	
	CD Player Operation		
	Inserting/Ejecting Disc	41	
	Normal Play and Pause	42	
	Music Sensor (Skip)	43	
	Fast Forward and Backward	43	
	Repeat Play	44	
	M.I.X. (Random) Play	45	
	Scanning Programmes	46	
	CD Shuttle Operation	47	
	Remote Control (CDM-7837R only)	48	
	In Case of Difficulty	53	
	Specifications	59	
	Index	62	

Contenu

	Page		
	Précautions	9	Réception des informations routières pendant la lecture CD ou l'écoute de la radio
			38
			Priorité aux informations
			40
	Fonctionnement de base		Fonctionnement du lecteur CD
	Retrait du panneau avant	13	Insertion et éjection d'un disque
	Pose du panneau avant	14	41
	Mise en service de l'appareil	15	Lecture normale et pause
	Mise sous et hors tension	16	42
	Mise en et hors service de la sortie préampli sans fader (N.F.P.) (CDM-7837R uniquement)	17	Détecteur de plage (Saut)
	Activation/annulation de la correction physiologique	18	43
	Réglage du niveau du signal de source	19	Recherche rapide vers l'avant ou l'arrière
	Réglage du volume/graves/aigus/balance droite-gauche/balance avant-arrière	20	43
	Changement de la couleur de l'éclairage (CDM-7837R uniquement)	21	Lecture répétée
			44
			M.I.X. (Lecture aléatoire)
			45
			Balayage des plages
			46
			Fonctionnement du changeur CD
			47
	Fonctionnement de la radio		Télécommande (CDM-7837R uniquement)
	Accord manuel	22	48
	Accord par recherche automatique	23	
	Commutation mono/stéréo	24	En cas de problème
	Mémorisation manuelle des stations	25	53
	Mémorisation automatique des stations	26	Spécifications
	Accord d'une station prérégulée	27	60
			Index
			63
	Fonctionnement RDS		
	Réglage du mode de réception RDS et réception des stations RDS	28	
	Rappel des stations RDS prérégulées	31	
	Réception des stations RDS régionales (locales)	33	
	Réception d'informations routières	34	
	Accord PTY (Type de programme)	36	

Índice

	Página		
	Precauciones	9	
	Operación básica		
	Extracción del panel frontal	13	
	Fijación del panel frontal	14	
	Puesta en funcionamiento inicial del sistema	15	
	Conexión y desconexión de la alimentación	16	
	Activación y desactivación de la no difuminación en la salida de preamplificación (N.F.P.) (CDM-7837R solamente)	17	
	Activación/desactivación del efecto de sonoridad	18	
	Ajuste de los niveles de señal de las fuentes	19	
	Ajuste del volumen/los graves/los agudos/el equilibrio entre los altavoces derechos e izquierdos/el equilibrio entre los altavoces delanteros y traseros	20	
	Cambio del color de iluminación (CDM-7837R solamente)	21	
	Operación de la radio		
	Sintonía manual	22	
	Sintonía con búsqueda automática	23	
	Cambio entre monoaural/estéreo	24	
	Almacenamiento manual de emisoras	25	
	Almacenamiento automático de emisoras	26	
	Sintonía de emisoras memorizadas	27	
	Operación RDS		
	Establecimiento del modo del sistema RDS y recepción de emisoras RDS	28	
	Invocación de emisoras de RDS memorizadas	31	
	Recepción de emisoras de RDS regionales (locales)	33	
	Recepción de información sobre el tráfico	34	
	Sintonía por tipo de programa (PTY)	36	
			Recepción de información sobre el tráfico durante la reproducción de un discos compactos o le escucha de la radio
			38
			Prioridad del tipo noticias
			40
	Operación del reproductor de discos compactos		
	Inserción/expulsión de discos	41	
	Reproducción y pausa normales	42	
	Sensor de música (Salto)	43	
	Avance rápido o retroceso	43	
	Reproducción con repetición	44	
	M.I.X. (Reproducción aleatoria)	45	
	Escaneo de programas	46	
	Operación del Shuttle de discos compactos	47	
	Controlador remoto (CDM-7837R solamente)	48	
	En caso de dificultad	53	
	Especificaciones	61	
	Índice alfabético	64	

Precautions

English

Précautions

Français

Precauciones

Español

Temperature

Be sure the temperature inside the vehicle is between +60°C (+140°F) and -10°C (+14°F) before turning your unit on.

Température

Assurez-vous que la température intérieure du véhicule est comprise entre +60°C (+140°F) et -10°C (+14°F) avant de mettre l'appareil sous tension.

Temperatura

Cerciórese de que la temperatura del interior de vehículo esté entre +60°C (+140°F) y -10°C (+14°F) antes de conectar la alimentación de la unidad.

Moisture Condensation

You may notice the CD playback sound wavering due to condensation. If this happens, remove the disc from the player and wait about an hour for the moisture to evaporate.

Condensation d'humidité

Si le son est irrégulier pendant la lecture de CD, de l'humidité s'est probablement condensée. Dans ce cas, enlever le disque du lecteur et attendre environ une heure pour que l'humidité s'évapore.

Condensación de humedad

Usted puede oír fluctuaciones en el sonido de reproducción de un disco compacto debido a la condensación de humedad. Cuando suceda esto, extraiga el disco del reproductor y espere aproximadamente una hora hasta que se evapore la humedad.

Damaged Disc

Do not attempt to play cracked, warped, or damaged discs. Playing a bad disc could severely damage the playback mechanism.

Disque endommagé

Ne pas reproduire une disque craquelé, déformé ou endommagé sous peine de détériorer sévèrement le mécanisme de lecture.

Disco dañado

No intente reproducir discos rayados, alabeados, o dañados. La reproducción de un disco en malas condiciones podría dañar el mecanismo de reproducción.

Maintenance

If you have problems, do not attempt to repair the unit yourself. Return it to your Alpine dealer or the nearest Alpine Service Station for servicing.

Entretien

En cas de problème, n'essayez pas de réparer l'appareil vous-même. Rapportez l'appareil à votre revendeur Alpine, ou à défaut, apportez-le dans un centre de réparation Alpine.

Mantenimiento

Si tiene problemas, no intente reparar la unidad por sí mismo. Devuélvala a su proveedor Alpine o a la estación de servicio Alpine para que se la reparen.



Precautions

English



Précautions

Français



Precauciones

Español

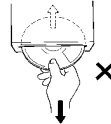

Never Attempt the Following

Do not grip or pull out the disc while it is being pulled back into the player by the automatic reloading mechanism.

Do not attempt to insert a disc into the unit when the unit power is off.

Ne jamais tenter d'effectuer les opérations suivantes

Ne pas attraper ni tirer sur le disque pendant qu'il est attiré dans le lecteur par le mécanisme de recharge automatique.

Ne pas essayer d'insérer un disque dans l'appareil quand celui-ci est hors tension.

No intente realizar nunca lo siguiente

No tome ni tire del disco mientras esté insertándose en el reproductor mediante el mecanismo de carga automática.

No intente insertar un disco en el reproductor mientras la alimentación del mismo esté desconectada.

Inserting Discs

Your player accepts only one disc at a time for playback. Do not attempt to load more than one disc.

Make sure the label side is facing up when you insert the disc. Your player will automatically eject any disc that is inserted incorrectly. If the player continues to eject a correctly inserted disc, push the Reset switch (located behind the detachable front panel) with a pointed object such as a ball-point pen.

Playing a disc while driving on a very bumpy road may result in skips, but this will not scratch the disc or damage the player.

Insertion des disques

Ne pas tenter de charger plusieurs disques car le lecteur accepte un seul disque à la fois pour la lecture.

Insérer le disque avec la face imprimée vers le haut. Le lecteur éjecte automatiquement tout disque incorrectement inséré. Si le lecteur continue à éjecter un disque inséré correctement, appuyer sur l'interrupteur de réinitialisation (situé derrière le panneau avant détachable) avec un objet pointu comme un stylo-bille.

L'écoute d'un disque sur une route très abîmée peut provoquer des sautes de son mais ne risque pas de rayer le disque ni

Inserción de los discos

Su reproductor solamente aceptará un disco cada vez para reproducción. No intente cargar más de un disco.

Cerciórese de que la cara de la etiqueta esté hacia arriba cuando inserte el disco. Su reproductor expulsará automáticamente cualquier disco incorrectamente insertado. Si el reproductor continúa expulsando un disco correctamente insertado, presione el interruptor de reposición (situado detrás del panel frontal desmontable) con un objeto puntiagudo, como un bolígrafo.

La reproducción de un disco al conducir por una carretera muy accidentada puede

Precautions

English

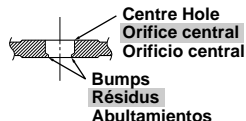

Précautions

Français

Centre Hole
Orifice central
Orificio central



New Disc
Disque neuf
Disco nuevo

Outside (Bumps)
Périphérie (résidus)
Borde exterior (abultamientos)

Precauciones

Español

New Discs

As a protective measure to prevent the CD from jamming, the CD player will automatically eject discs with irregular surfaces or inserted incorrectly. When a new disc is inserted into the player and ejected after initial loading, using your finger, feel around the inside of the centre hole and outside edge of the disc. If you feel any small bumps or irregularities, this could inhibit proper loading of the disc. To remove the bumps, rub the inside edge of the hole and outside edge of the disc with a ball-point pen or other such instrument, then insert the disc again.

Disques neufs

Par mesure de protection, le lecteur CD éjecte automatiquement un disque qui n'est pas inséré correctement ou dont la surface est irrégulière. Si le lecteur éjecte un disque neuf chargé pour la première fois, toucher le contour de l'orifice central et de la périphérie du disque avec le doigt. Si le disque contient des résidus ou des irrégularités, il ne pourra pas être chargé. Pour enlever les résidus, passer un stylo-bille ou autre objet similaire sur le contour de l'orifice central et de la périphérie du disque, puis le réinsérer.

Discos nuevos

Como medida de protección, el reproductor de discos compactos expulsará automáticamente los discos cuando hayan sido incorrectamente insertados o tengan superficies irregulares. Cuando inserte un disco nuevo en el reproductor y salga expulsado, utilice un dedo para comprobar los bordes del orificio central y de la periferia. Si nota abultamientos o irregularidades, es posible que el disco no pueda cargarse apropiadamente. Para eliminar los abultamientos, frote el borde interior del orificio central y de la periferia con un bolígrafo u otro objeto similar, y después inserte de nuevo el disco.

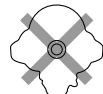

Irregular Shaped Discs

Be sure to use round shape discs only for this unit and never use any special shape discs.

Use of special shape discs may cause damage to the mechanism.

Disques de forme irrégulière

N'utilisez que des disques de forme ronde avec cet appareil à l'exclusion de tout autre.

L'utilisation de disques de forme spéciale peut endommager le mécanisme.

Discos de forma irregular

Asegúrese de utilizar solamente discos de forma redonda en esta unidad y nunca utilice ningún otro disco de forma especial.

El uso de discos de forma especial podrá causar daños al mecanismo.

Precautions

English

Installation Location

Make sure the CDM-7837R/CDM-7834R will not be installed in a location subjected to:

- Direct sun and heat
- High humidity and water
- Excessive dust
- Excessive vibrations

Précautions

Français

Emplacement de montage

N'installez pas le CDM-7837R/CDM-7834R dans un endroit exposé:

- directement au soleil ou à la chaleur,
- à l'humidité et à l'eau,
- à la poussière,
- à des vibrations excessives.

Precauciones

Español

Ubicación de instalación

Cerciórese de no instalar el CDM-7837R/CDM-7834R en un lugar sometido a:

- La luz solar directa ni el calor
- Gran humedad y agua
- Polvo excesivo
- Vibraciones excesivas

Handling the Detachable Front Panel

- Do not expose to rain or water.
- Do not drop or apply shock.

Manipulation du panneau avant détachable

- Protégez-le de la pluie et de l'eau.
- Ne le laissez pas tomber et ne le soumettez pas à des chocs.

Manejo del panel frontal desmontable

- No lo exponga a la lluvia ni al agua.
- No lo deje caer ni lo golpee.

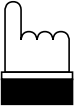
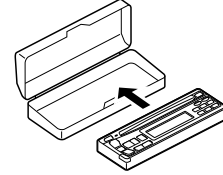
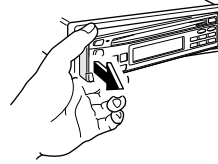
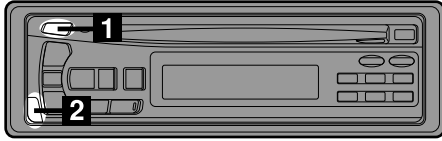

English

Français

Español

Detaching the Front Panel

Retrait du panneau avant

Extracción del panel frontal

1

Press the PWR (Power) button to turn off the power.

Appuyez sur la touche PWR (alimentation) pour mettre l'appareil hors tension.

Presione el botón PWR (alimentación) para desconectar la alimentación.

2

Press the Release button at lower left corner until the front panel pops out.

Appuyez sur la touche de libération dans le coin inférieur gauche jusqu'à ce que le panneau avant se désenclenche.

Presione el botón de liberación situado en la esquina inferior izquierda hasta que el panel frontal salga hacia fuera.

3

Grasp the left side of the front panel and pull it out.

Saisissez le côté gauche du panneau avant et tirez pour l'enlever.

Sujete la parte izquierda del panel frontal y tire de él hacia afuera.

- Notes:**
- The front panel may become hot in normal usage (especially the connector terminals), this is not malfunction.
 - To protect the front panel, place it in the supplied carrying case.

- Remarques:**
- Le panneau avant peut devenir chaud malgré un usage normal (surtout au niveau des connecteurs). Il ne s'agit pas d'un mauvais fonctionnement.
 - Afin de protéger le panneau avant, rangez-le dans l'étui fourni.

- Notas:**
- El panel frontal podrá calentarse durante la operación normal (especialmente los terminales del conector), esto no se deberá a un mal funcionamiento.
 - Para proteger el panel frontal, métalo en la caja de transporte suministrada.

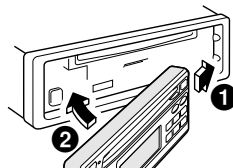

English

Français

Español

Attaching the Front Panel

Pose du panneau avant

Fijación del panel frontal

1

1. First, insert the right side of the front panel into the main unit. Align the groove on the front panel with the projection on the main unit.
2. Push the left side of the front panel until it locks firmly into the main unit.

Note: Before attaching the front panel, make sure that there is no dirt or dust on the connector terminals and no foreign object between the front panel and the main unit.

1. Insérez d'abord le côté droit du panneau avant dans l'appareil principal, puis alignez la saillie du panneau avant sur la rainure de l'appareil principal.
2. Poussez sur le côté gauche du panneau avant jusqu'à ce qu'il s'enclenche à fond dans l'appareil.

Remarque: Avant de mettre le panneau avant, vérifiez qu'il n'y a pas de poussière ni saleté sur les bornes du connecteur et qu'aucun objet ne se trouve entre le panneau avant et l'appareil.

1. Inserte primero la parte derecha del panel frontal en la unidad principal. Alinee el saliente del panel frontal con la ranura de la unidad principal.
2. Empuje la parte izquierda del panel frontal hasta que se bloquee firmemente en la unidad principal.

Nota: Antes de fijar el panel frontal, cerciórese de que no haya suciedad ni polvo en los terminales del conector, y de que no existan objetos extraños entre el panel frontal y la unidad principal.



English

Français

Español

Connectable to Remote Control Interface Box (CDM-7837R only)

You can operate this unit from the vehicle's control unit when an Alpine Remote Control Interface Box (optional) is connected. For details, contact your Alpine dealer.

Raccordement à un boîtier d'interface télécommande possible (CDM-7837R uniquement)

Vous pouvez faire fonctionner cet appareil à partir de l'appareil pilote du véhicule, quand un boîtier d'interface télécommande (optionnel) est raccordé. Pour les détails à ce sujet, consultez votre revendeur Alpine.

Controlable con la caja del conector interface de control remoto (Sólo para el CDM-7837R)

Cuando tenga conectada una caja de conector interface de control remoto (opcional), usted podrá operar esta unidad con la unidad de control del vehículo. Para más detalles, consulte a su distribuidor Alpine.

Initial System Start-Up

Mise en service de l'appareil

Puesta en funcionamiento inicial del sistema

1

When operating the unit for the first time after installation or after the vehicle's battery has been disconnected and reconnected, set the volume level to its minimum, then remove the detachable front panel. (refer to page 13)

There is a small hole behind the front panel. Press the Reset switch mounted behind the small hole with a ball-point pen or any other pointed object.

Lors de la mise en service de l'appareil pour la première fois, ou de la première utilisation après déconnexion et reconnexion de la batterie du véhicule, réglez le niveau de volume au minimum, puis enlevez le panneau avant détachable. (voir page 13)

Il y a un petit orifice derrière la panneau avant. Appuyez sur l'interrupteur de réinitialisation derrière le petit trou avec un stylo-bille ou un objet pointu.

Antes de poner en funcionamiento por primera vez la unidad después de su instalación, o después de haber desconectado y vuelto a conectar la batería del automóvil, ajuste el volumen al mínimo, y luego extraiga el panel frontal desmontable. (consulte la página 13)

Detré de la placa hay un panel frontal. Presione el interruptor de reposición que hay por detré del pequeño orificio con la punta de un bolígrafo o cualquier otro objeto puntiagudo.

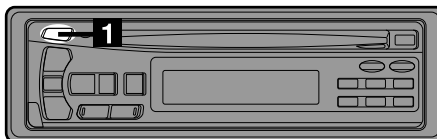

English

Français

Español

Turning Power On and Off

Mise sous et hors tension

Conexión y desconexión de la alimentación

1

Press the PWR (Power) button to turn on the unit.

Note: The unit can be turned on by pressing any other button except the eject ▲ button.

The volume level gradually increases to the previous level you were listening to before the unit was turned off. Press the PWR button again to turn off the unit.

Appuyez sur la touche PWR (alimentation) pour mettre l'appareil sous tension.

Remarque: Vous pouvez également mettre l'appareil sous tension en appuyant sur n'importe quelle touche excepté la touche ▲ (éjection).

Le niveau de volume augmente graduellement jusqu'au niveau réglé avant la mise hors tension de l'appareil. Appuyez de nouveau sur la touche PWR pour mettre l'appareil hors tension.

Para conectar la alimentación de la unidad, presione el botón PWR (alimentación).

Nota: La alimentación de la unidad podrá conectarse presionando cualquier botón, excepto el de extracción ▲.

El nivel del volumen aumentará gradualmente hasta el existente antes de haber desconectado la alimentación de la unidad. Para desconectar la alimentación de la unidad, vuelva a presionar el botón PWR.

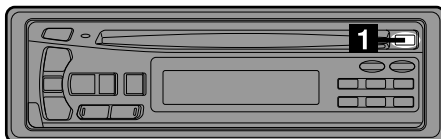

English

Non Fading Pre-Out (N.F.P.) On and Off (CDM-7837R only)

Use the N.F.P. On mode when a non-fading signal would be most effective. For example, to drive an amplifier with a low-pass filter for the subwoofer.

1

Press and hold the Eject (▲) button for at least **3** seconds with the unit turned on. With each press, N.F.P. is toggled On or Off.

N.F.P. ON: In this position, the Front Pre-Output will not be affected by the fader. This is ideal for driving a subwoofer amplifier.

N.F.P. OFF: Returns to normal fader mode.

Notes:

- Initial mode is "N.F.P. OFF."
- Set the N.F.P. to OFF unless the subwoofer is used.

Français

Mise en et hors service de sortie préampli sans fader (N.F.P.) (CDM-7837R uniquement)

Utilisez le mode N.F.P. On si le signal est plus efficace sans fader. Par exemple, pour entraîner un amplificateur avec un filtre passe-bas pour le subwoofer.

Appuyez pendant au moins **3** secondes sur la touche d'éjection (▲) lorsque l'appareil est allumé.

A chaque pression, la sortie N.F.P. est mise en ou hors service.

N.F.P. ON: Dans cette position, la sortie pré-ampli avant n'est pas affectée par le fader. Cette position est idéale pour entraîner un amplificateur de subwoofer.

N.F.P. OFF: Retour au mode normal avec balance avant-arrière (fader).

Remarques:

- Le mode initial est "N.F.P. OFF".
- Réglez le N.F.P sur OFF si vous n'utilisez pas le subwoofer.

Español

Activación y desactivación de la no difuminación en la salida de preamplificación (N.F.P.) (CDM-7837R solamente)

Utilice el modo N.F.P. activado cuando lo más efectivo sea una señal sin desvanecimiento. Por ejemplo, para accionar un amplificador con filtro de pasabajos para el altavoz de subgraves.

Mantenga presionado el botón de expulsión (▲) durante **3** segundos por lo menos con la alimentación de la unidad desconectada.

Cada vez que lo presione, N.F.P. se activará (ON) o desactivará (OFF).

N.F.P. ON: En esta posición, la salida de preamplificación delantera no se verá afectada por el difuminador. Esto será ideal a fin de excitar un amplificador para subgraves.

N.F.P. OFF: Retorna al modo normal con difuminador.

Notas:

- El modo inicial es "N.F.P. OFF".
- Ponga N.F.P en OFF a menos que esté utilizando un altavoz de subgraves.

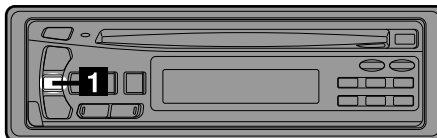

English

Turning Loudness On/Off

Loudness introduces a special low- and high-frequency emphasis at low listening levels. This compensates for the ear's decreased sensitivity to bass and treble sound.

1

Press and hold the MODE/LOUD button for at least **2** seconds to activate or deactivate the loudness mode. The display shows "LOUD" when the loudness mode is activated.

Français

Activation/annulation de la correction physiologique

La correction physiologique accentue les basses et moyennes fréquences du son reproduit à faible niveau pour compenser la sensibilité réduite de l'oreille à ces fréquences.

Appuyez pendant au moins **2** secondes sur la touche MODE/LOUD pour activer ou annuler la correction physiologique. L'affichage indique "LOUD" quand la correction physiologique est en service.

Español

Activación/desactivación del efecto de sonoridad

La sonoridad introduce una acentuación especial de bajas y altas frecuencias a bajos niveles de escucha para compensar la sensibilidad reducida del oído humano al sonido de graves y agudos.

Para activar o desactivar el modo de sonoridad, mantenga presionado el botón MODE/LOUD durante **2** segundos por lo menos. Cuando active el modo de sonoridad, el visualizador mostrará "LOUD".

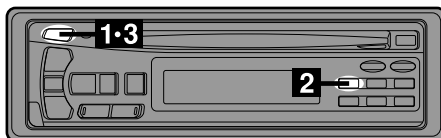

English

Français

Español

Adjusting Source Signal Levels

Réglage du niveau du signal de source

Ajuste de los niveles de señal de las fuentes

If the difference in volume level between the CD player and FM radio is too great, adjust the FM signal level as follows.

Si la différence de niveau de volume entre le lecteur de CD et la radio FM est trop importante, réglez le niveau du signal FM de la manière suivante.

Si la diferencia de volumen entre el reproductor de discos compactos y el sintonizador de FM es demasiado grande, ajuste el nivel de la señal de FM de la forma siguiente.

1

Press and hold the INTLZ button for at least **3** seconds.

Appuyez sur la touche INTLZ pendant au moins **3** secondes.

Mantenga presionado el botón INTLZ durante **3** segundos por lo menos.

2

Press the Preset 1 button to select the FM signal level HI (High) or LO (Low) to make the signal levels between the FM band and CD player closer.

Appuyez sur la touche de pré-réglage 1 pour sélectionner le niveau du signal FM, Hi (élevé) ou LO (bas), afin de le rapprocher du niveau du signal du lecteur CD.

Presione el botón de preajuste 1 para seleccionar el nivel de la señal HI (alto) o LO (bajo) a fin tratar de igualar los niveles entre la banda de FM y el reproductor de discos compactos.

3

Press the INTLZ button to cancel the adjusting mode.

Appuyez sur la touche INTLZ pour annuler le mode de réglage.

Para cancelar el modo de ajuste, presione el botón INTLZ.

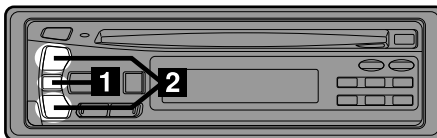

English

Français

Español

Adjusting Volume/Bass/Treble/Balance (Between Left and Right)/Fader (Between Front and Rear)

1

Press the MODE button repeatedly to choose the desired mode. Each press changes the modes as follows:

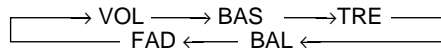

Note: If the ∇ or \wedge button is not pressed in 5 seconds after selecting the BASS, TREBLE, BALANCE and FADER modes, the unit automatically sets in the VOLUME mode.

2

Press the ∇ and \wedge buttons until the desired sound is obtained in each mode.

Note: The BASS and TREBLE settings for each source (FM, MW (LW) and CD) will be automatically memorized whenever the settings are changed.

Réglage du volume/graves/aigus/balance droite-gauche/balance avant-arrière

Appuyez de façon répétée sur la touche MODE pour choisir le mode souhaité. A chaque pression les modes changent de la façon suivante:

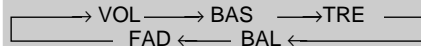

Remarque: Si vous ne appuyez pas la touche ∇ ou \wedge dans les 5 secondes qui suivent la sélection des modes BASS, TREBLE, BALANCE et FADER, l'appareil se met automatiquement en mode de réglage du volume.

Appuyez les touches ∇ et \wedge jusqu'à ce que vous obteniez le son souhaité dans chaque mode.

Remarque: Les réglages des graves et des aigus sont mémorisés automatiquement pour chaque source (FM, PO (GO) et CD) chaque fois que les réglages sont changés.

Ajuste del volumen/los graves/los agudos/el equilibrio entre los altavoces derechos e izquierdos/el equilibrio entre los altavoces delanteros y traseros

Presione repetidamente el botón MODE para elegir el modo deseado. Cada vez que presione los modos cambiarán como sigue:

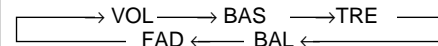

Nota: Si no presiona el botón ∇ o \wedge antes de 5 segundos de haber seleccionado los modos BASS, TREBLE, BALANCE, y FADER, la unidad pasará automáticamente al modo VOLUME.

Presione los botones ∇ y \wedge hasta obtener el sonido deseado en cada modo.

Nota: Los ajustes de BASS y TREBLE para cada fuente (FM, MW (LW) y CD) se memorizarán automáticamente siempre que sean cambiados.

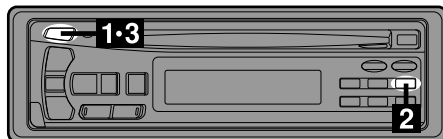

English

Français

Español

Changing Lighting Colour (CDM-7837R only)

Changement de la couleur de l'éclairage (CDM-7837R seulement)

Cambio del color de iluminación (CDM-7837R solamente)

1

Press and hold the INTLZ button for at least **3** seconds.

Appuyez pendant au moins **3** secondes sur la touche INTLZ.

Mantenga presionado el botón INTLZ durante **3** segundos por lo menos.

2

Press the Preset 3 button to change the lighting colour between green and amber.

Appuyez sur la touche de pré-réglage 3 pour changer la couleur de l'affichage et choisir vert ou orange.

Presione el botón de memorización 3 para cambiar el color de iluminación entre verde y ámbar.

3

Press the INTLZ button to set the lighting colour.

Appuyez sur la touche INTLZ pour valider la couleur de l'affichage.

Presione el botón INTLZ para establecer el color de iluminación.

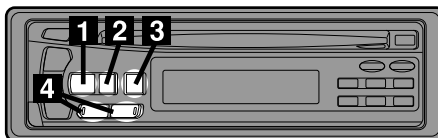

English

Français

Español

Manual Tuning

Accord manuel

Sintonía manual

1

Press the SOURCE button to select the radio mode.

Appuyez sur la touche SOURCE pour sélectionner le mode radio.

Presione el botón SOURCE para seleccionar el modo de radio.

2

Press the BAND button repeatedly until the desired radio band is displayed.

Appuyez plusieurs fois sur la touche BAND jusqu'à ce que la gamme souhaitée soit affichée.

Presione repetidamente el botón BAND hasta que se visualice la banda deseada.

Each press changes the band:

→ FM1 → FM2 → MW → LW →

A chaque pression, la gamme radio change de la façon suivante:

→ FM1 → FM2 → MW → LW →

Cada vez que presione el botón la banda de radio cambiara como sigue:

→ FM1 → FM2 → MW → LW →

3

Press the TUNE button repeatedly until "DX SEEK" and "SEEK" disappear from the display.

Appuyez de façon répétée sur la touche TUNE jusqu'à ce que "DX SEEK" et "SEEK" disparaisse de l'afficheur.

Presione repetidamente el botón TUNE hasta que "DX SEEK" y "SEEK" desaparezcan del visualizador.

Note: The initial mode is DX SEEK.

Remarque: Le mode initial est DX SEEK.

Nota: El modo inicial es DX SEEK.

4

Press the **◀◀ DN** or **UP ▶▶** button to move downward or upward one step respectively until the desired station frequency is displayed.

Appuyez sur la touche **◀◀ DN** ou **UP ▶▶** pour descendre ou monter l'échelle des fréquences d'un incrément jusqu'à ce que la fréquence de la station souhaitée soit affichée.

Presione el botón **◀◀ DN** o **UP ▶▶** para moverse, respectivamente, un paso hacia adelante o hacia atrás, hasta que se visualice la frecuencia de la emisora deseada.

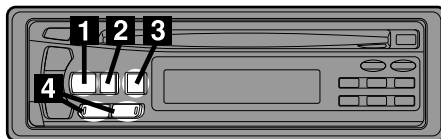

English

Français

Español

Automatic Seek Tuning

Accord par recherche automatique

Sintonía con búsqueda automática

1

Press the SOURCE button to select the radio mode.

Appuyez sur la touche SOURCE pour sélectionner le mode radio.

Presione el botón SOURCE para seleccionar el modo de radio

2

Press the BAND button repeatedly until the desired radio band is displayed. Each press changes the band:

→ FM1 → FM2 → MW → LW

Appuyez plusieurs fois sur la touche BAND jusqu'à ce que la gamme souhaitée soit affichée. A chaque pression, la gamme radio change de la façon suivante:

→ FM1 → FM2 → MW → LW

Presione repetidamente el botón BAND hasta que se visualice la banda deseada. Cada vez que presione el botón la banda de radio cambiara como sigue:

→ FM1 → FM2 → MW → LW

3

Press the TUNE button to illuminate the DX and SEEK indicators in the display. The SEEK indicator illuminates only for a few seconds. With the DX mode activated, both strong and weak stations will be tuned in the Auto-Seek operation. Press again to return to the local mode. The DX indicator will turn off and the SEEK indicator will illuminate for a few seconds. Now, only strong stations will be tuned.

Appuyez sur la touche TUNE pour allumer les indicateurs DX et SEEK sur l'affichage. L'indicateur SEEK s'allume seulement pendant quelques secondes. Quand le mode DX est en service, toutes les stations à signal puissant ou faible sont accordées lors de la recherche automatique. Appuyez une nouvelle fois sur la touche pour revenir au mode local. L'indicateur DX s'éteint et l'indicateur SEEK s'allume pendant quelques secondes. Seules les stations puissantes seront accordées.

Presione el botón TUNE para que en el visualizador aparezcan los indicadores DX y SEEK. El indicador SEEK solamente aparecerá durante algunos segundos. Como el modo DX activado, con la operación de búsqueda automática podrán sintonizarse emisoras de señal intensa y débil. Vuelva a presionarlo para regresar al modo local. El indicador DX desaparecerá y aparecerá el indicador SEEK durante algunos segundos. Ahora solamente se sintonizarán las emisoras de señal intensa.

4

Press the **◀◀ DN** or **UP ▶▶** button to automatically seek a station downward or upward respectively. The unit will stop at the next station it finds. Press the same button again to seek the next station.

Appuyez sur la touche **◀◀ DN** ou **UP ▶▶** pour activer la recherche automatique de station vers le bas ou le haut. L'appareil s'arrête sur la prochaine station qu'il trouve. Appuyez de nouveau sur la même touche pour poursuivre la recherche de station.

Presione el botón **◀◀ DN** o **UP ▶▶** para buscar automática y progresiva o regresivamente una emisora, respectivamente. La unidad se parará en la siguiente emisora que encuentre. Para buscar la emisora siguiente, vuelva a presionar el mismo botón.

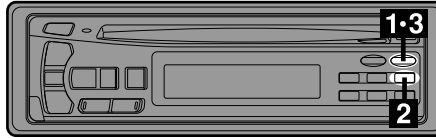

English

Français

Español

Mono/Stereo Switching

Commutation mono/stéréo

Cambio entre monoaural/estéreo

1

Press the F button. The lamp on the button will turn off.

Appuyez sur la touche "F" (fonction). Le voyant sur la touche s'éteint.

Presione el botón "F" (Función). La lámpara en el botón se apagará.

2

"ST" indicator appears when a stereo FM station is tuned in.

L'indicateur "ST" apparaît quand une station stéréo est accordée.

Cuando se sintonice una emisora estéreo, aparecerá el indicador "ST".

Press the MONO button to switch from stereo to monaural FM reception. This will help in reducing the noise of weak FM Stereo broadcasts. In the monaural mode, the MO indicator appears. Press the MONO button again to return to the stereo mode.

Appuyez sur la touche MONO pour passer de la réception FM stéréo à la réception FM mono. Le bruit des émetteurs FM stéréo ayant un signal de faible puissance sera réduit. En mode mono, l'indicateur MO apparaît. Appuyez une nouvelle fois sur la touche MONO pour revenir au mode stéréo.

Para cambiar de recepción de FM estéreo a monoaural, presione el botón MONO. Esto le ayudará a reducir el ruido de emisiones de FM de señal débil. En el modo monoaural, aparecerá el indicador MO. Para volver al modo estéreo, presione de nuevo el botón MONO.

3

Press the F button to activate the normal mode. The lamp on the button will illuminate.

Appuyez sur la touche "F" (fonction) pour activer le mode normal. Le voyant sur la touche s'allume.

Para activar el modo normal, presione el botón "F". La lámpara en el botón se iluminará.

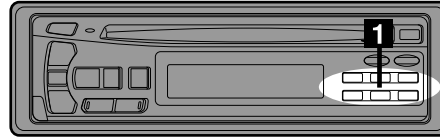

English

Français

Español

Manual Storing of Station Presets

1

1. Select the radio band and tune in a desired radio station you wish to store in the preset memory.
2. Make sure that the lamp on the F button is illuminated, then press and hold any one of the preset buttons (1 through 6) for at least 2 seconds until the station frequency on the display blinks.
3. Press the preset button into which you wish to store the station while the frequency display is blinking (within 5 seconds). The display stops blinking once the station has been memorized. The display shows the band, preset No. with a triangle (\triangle) and station frequency memorized.
4. Repeat the procedure to store up to 5 other stations onto the same band. To use this procedure for other bands, simply select the band desired and repeat the procedure.

A total of 24 stations can be stored in the preset memory (6 stations for each band; FM1, FM2, MW and LW).

Note: If you store a station in a preset memory which already has a station, the current station will be cleared and replaced with the new station.

Mémorisation manuelle des stations

1. Sélectionnez la gamme d'ondes et accordez la station que vous voulez mémoriser.
2. Assurez-vous que le voyant de la touche F est allumé, puis appuyez pendant au moins 2 secondes sur une des touches de pré-réglage (1 à 6) jusqu'à ce que la fréquence de la station clignote.
3. Appuyez sur la touche de pré-réglage sur laquelle vous voulez mémoriser la station pendant que la fréquence affichée clignote (dans les 5 secondes). L'affichage cesse de clignoter lorsque la station a été mémorisée. L'affichage indique la gamme, le numéro de pré-réglage avec un triangle (\triangle) et la fréquence de la station mémorisée.
4. Répétez la procédure pour mémoriser 5 autres stations de la même gamme au maximum. Pour mémoriser des stations d'une autre gamme, il suffit de sélectionner une autre gamme et de répéter la même procédure.

Vous pouvez mémoriser 24 stations au total (6 stations sur chaque gamme: FM1, FM2, PO et GO).

Remarque: Si vous mémorisez une station sur un pré-réglage qui a déjà été utilisé pour une autre station, cette station sera effacée et remplacée par la nouvelle.

Almacenamiento manual de emisoras

1. Seleccione la banda y sintonice la emisora que desee almacenar en la memoria.
2. Asegúrese de que la lámpara del botón F esté iluminada, y luego mantenga presionado cualquiera de los botones de memorización (1 a 6) durante 2 segundos por lo menos hasta que parpadee la frecuencia de la emisora en el visualizador.
3. Presione el botón de memorización en el que desee almacenar la emisora mientras esté parpadeando la indicación de la frecuencia (antes de 5 segundos). Después de haberse memorizado la emisora, la visualización dejará de parpadear. El visualizador mostrará la banda, el número de memorización con un triángulo (\triangle), y la frecuencia de la emisora almacenada.
4. Repita el procedimiento para almacenar hasta otras 5 emisoras de la misma banda. Para utilizar este procedimiento en otras bandas, seleccione simplemente la banda deseada y repita el procedimiento.

En la memoria podrá almacenar un total de 24 emisoras (6 de cada banda, FM1, FM2, MW y LW).

Nota: Si almacena una emisora en un número de memorización en el que ya exista una emisora, la emisora anterior será reemplazada por la nueva.

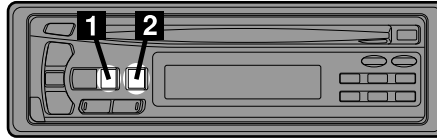

English

Français

Español

Automatic Memory of Station Presets

1

Press the BAND button repeatedly until the desired radio band is displayed.

Each press changes the band:

→ FM1 → FM2 → MW → LW →

2

Press and hold the A.ME button for at least 2 seconds. The tuner will automatically seek and store 6 strong stations in the selected band in order of signal strength. The frequency on the display continues to change while the automatic memory is in progress.

When the automatic memory has been completed, the tuner goes to the station stored in the preset location No. 1.

Note: If no stations are stored, the tuner will return to the original station you were listening to before the auto memory procedure began.

Mémorisation automatique des stations

Appuyez plusieurs fois sur la touche BAND jusqu'à ce que la gamme souhaitée soit affichée.

A chaque pression, la gamme radio change de la façon suivante:

→ FM1 → FM2 → MW → LW →

Appuyez sur la touche A.ME pendant au moins 2 secondes. Le tuner recherche et mémorise automatiquement 6 stations de la gamme sélectionnée dans l'ordre de la force du signal. La fréquence change continuellement sur l'affichage pendant que la mémorisation automatique est en cours.

Quand la mémorisation automatique est terminée, le tuner revient à la station mémorisée sur la touche de pré-réglage 1.

Remarque: Si aucune station n'est mémorisée, le tuner revient à la station que vous écoutiez avant que la mémorisation automatique ne commence.

Almacenamiento automático de emisoras

Presione repetidamente el botón BAND hasta que se visualice la banda deseada.

Cada vez que presione el botón la banda de radio cambiara como sigue:

→ FM1 → FM2 → MW → LW →

Mantenga presionado el botón A.ME durante 2 segundos por lo menos. El sintonizador buscará y almacenará automáticamente 6 emisoras de señal intensa de la banda seleccionada por el orden de intensidad de su señal. Durante el proceso de almacenamiento automático, la frecuencia del visualizador cambiará continuamente.

Quando finalice el almacenamiento automático, el sintonizador volverá a la emisora almacenada en la ubicación de memorización número 1.

Nota: Si no hay emisoras almacenadas, el sintonizador volverá a la emisora original que estaba escuchando antes de haber iniciado el procedimiento de almacenamiento automático.

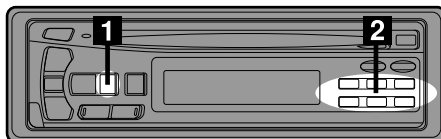

English

Tuning to Preset Stations

1

Press the BAND button repeatedly until the desired band is displayed.

Each press changes the band:

→ FM1 → FM2 → MW → LW →

2

Make sure that the lamp on the F button is illuminated, then press the station preset button that has your desired radio station in memory. The display shows the band, preset number with a triangle and frequency of the station selected.

Français

Accord d'une station pré-réglée

Appuyez plusieurs fois sur la touche BAND jusqu'à ce que la gamme souhaitée soit affichée.

A chaque pression, la gamme radio change de la façon suivante:

→ FM1 → FM2 → MW → LW →

Assurez-vous que le voyant de la touche F est allumé, puis appuyez sur la touche de pré-réglage correspondant à la station souhaitée. La gamme, le numéro de pré-réglage avec un triangle et la fréquence de la station sélectionnée sont affichés.

Español

Sintonía de emisoras memorizadas

Presione repetidamente el botón BAND hasta que se visualice la banda deseada.

Cada vez que presione el botón la banda de radio cambiara como sigue:

→ FM1 → FM2 → MW → LW →

Asegúrese de que la lámpara del botón F esté iluminada, y luego presione el botón de memorización correspondiente a al emisora almacenada deseada. El visualizador mostrará la banda, el número de memorización con un triángulo y la frecuencia de la emisora seleccionada.

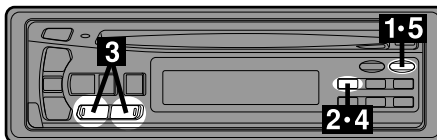

English

The RDS (Radio Data System) is a radio information system using the 57 kHz subcarrier of regular FM broadcast. The RDS allows you to receive a variety of information such as traffic information, station names, and to automatically re-tune to a stronger transmitter that is broadcasting the same programme.

Français

Le RDS (Radio Data System) est un système d'informations radio qui utilise la sous-porteuse de 57 kHz de la gamme FM ordinaire. Le système RDS permet de recevoir une variété de renseignements, comme les informations routières et les noms des stations et également de refaire l'accord sur un émetteur plus puissant qui diffuse le même programme.

Español

El sistema de datos radiofónicos (RDS) es un sistema de radioinformación que utiliza la subportadora de 57 kHz de la emisión normal de FM. El sistema RDS le permitirá recibir gran variedad de datos, como información sobre el tráfico y nombres de las emisoras, y resintonizar automáticamente una emisora de señal más intensa que esté transmitiendo el mismo programa.

Setting RDS Reception Mode and Receiving RDS Stations

Réglage du mode de réception RDS et réception des stations RDS

Establecimiento del modo del sistema RDS y recepción de emisoras RDS

1

Press the F button. The lamp on the button will be off.

Appuyez sur la touche "F" (fonction). Le voyant sur la touche s'éteint.

Presione el botón "F" (Función). La lámpara en el botón se apagará.

2

Press the AF button to activate the RDS mode.

Appuyez sur la touche AF pour activer le mode RDS.

Presione el botón AF para activar el modo RDS.

English	Français	Español
<p>3 Press the I◀◀ DN or UP ▶▶I button to tune in the desired RDS station.</p> <p>Note: When the BAND button is pressed and held for more than 2 seconds while a station name is displayed, the display shows the station frequency for 5 seconds.</p> <p>When the RDS station signal received has become weak:</p> <hr/> <ul style="list-style-type: none"> • AF seek mode, press and hold the AF button for at least 2 seconds to have the unit automatically seek a stronger station in the AF (Alternative frequencies) list. If there is no AF station, the display shows "SEEK END." 	<p>Appuyez sur la touche I◀◀ DN ou UP ▶▶I pour accorder la station RDS souhaitée.</p> <p>Remarque: Si vous appuyez pendant plus de 2 secondes sur la touche BAND alors qu'un nom de station est affiché, la fréquence de cette station est indiquée pendant 5 secondes.</p> <p>Quand le signal de la station RDS reçue devient faible:</p> <hr/> <ul style="list-style-type: none"> • En mode de recherche AF, appuyez sur la touche AF pendant au moins 2 secondes pour que l'appareil recherche automatiquement une station plus puissante dans la liste AF (fréquences alternatives). S'il n'y a pas de station dans la liste AF, l'affichage indique "SEEK END". 	<p>Presione el botón I◀◀ DN o UP ▶▶I para sintonizar la emisora de RDS deseada.</p> <p>Nota: Si mantiene presionado el botón BAND durante más de dos segundos estando visualizado el nombre de una emisora, el visualizador mostrará la frecuencia de la emisora durante 5 segundos.</p> <p>Cuando la señal de la emisora de RDS se debilita:</p> <hr/> <ul style="list-style-type: none"> • En el modo de búsqueda de AF, mantenga presionado el botón AF durante 2 segundos por lo menos para hacer que la unidad busque automáticamente una emisora de señal más intensa de la lista de AF (frecuencias alternativas). Si no hay emisora de AF, el visualizador mostrará "SEEK END".
<p>4 Press the AF button again to deactivate the RDS mode.</p>	<p>Appuyez de nouveau sur la touche AF pour annuler le mode RDS.</p>	<p>Para desactivar el modo de AF, vuelva a presionar el botón RDS.</p>
<p>5 Press the F button to activate the normal mode. The lamp on the button will illuminate.</p>	<p>Appuyez sur la touche "F" (fonction) pour activer le mode normal. Le voyant sur la touche s'allume.</p>	<p>Para activar el modo normal, presione el botón "F". La lámpara en el botón se iluminará.</p>



Tips

The RDS digital data includes the followings:

PI	Programme Identification
PS	Programme Service Name
AF	List of Alternative Frequencies
TP	Traffic Programme
TA	Traffic Announcement
PTY	Programme Type
EON	Enhanced Other Networks



Conseils

Les données numériques RDS comprennent:

PI	Identification du programme
PS	Nom de la chaîne de programmes
AF	Liste des fréquences alternatives
TP	Programme pour automobilistes
TA	Annonces routières
PTY	Type de programme
EON	Autres réseaux



Sugerencias

Los datos de señal digital de RDS incluyen lo siguiente:

PI	Identificación de programa
PS	Nombre de servicio de programa
AF	Lista de frecuencias alternativas
TP	Programa de tráfico
TA	Anuncios sobre el tráfico
PTY	Tipo de programa
EON	Otras redes mejoradas



English

Français

Español

Recalling Preset RDS Stations

Rappel des stations RDS pré-réglées

Invocación de emisoras de RDS memorizadas

1

Press the F button. The lamp on the button will be off.

Appuyez sur la touche "F" (fonction). Le voyant sur la touche s'éteint.

Presione el botón "F" (Función). La lámpara en el botón se apagará.

2

Press the AF button to activate the RDS mode. The display shows "AF" when the RDS mode is activated.

Appuyez sur la touche AF pour activer le mode RDS. L'affichage indique "AF" quand le mode RDS est en service.

Para activar el modo de RDS, presione el botón AF. Cuando active el modo de RDS, el visualizador mostrará "AF".

3

Press the F button to activate the normal mode. The lamp on the button will illuminate.

Appuyez sur la touche "F" (fonction) pour activer le mode normal. Le voyant sur la touche s'allume.

Para activar el modo normal, presione el botón "F". La lámpara en el botón se iluminará.

4

Make sure that the lamp on the F button is illuminating, then press the preset location button in which your desired RDS station is preset. If the preset station's signal is weak, the unit automatically searches and tunes to a stronger station in the AF (Alternative Frequencies) list.

Assurez-vous que le voyant sur la touche F est allumé, et appuyez sur la touche de pré-réglage correspondant à la station RDS souhaitée. Si le signal de la station pré-réglée est faible, l'appareil recherchera et accordera automatiquement une station ayant un signal plus puissant dans la liste AF (fréquences alternatives).

Asegúrese de que la lámpara del botón F esté iluminada, y luego presione el botón de memorización en el que esté memorizada la emisora RDS deseada. Si la señal de la emisora memorizada es débil, la unidad buscará y sintonizará automáticamente una emisora de señal más intensa de la lista AF (Frecuencias alternativas).



English

Français

Español

5

If the preset station and the stations in the AF list cannot be received:

The unit searches again for a station in the PI (Programme Identification) list.

If there are still no stations receivable in the area, the unit displays the frequency of the preset station and the preset indicator disappears.

If the signal level of the Regional (Local) station being tuned becomes too weak to receive, press the same preset location button to tune in a Regional station in other district.

Note: For presetting the RDS stations, refer to the Radio Operation section. The RDS stations can be preset in the F1 and F2 bands only.

Si la station pré-réglée et les stations de la liste AF ne peuvent pas être reçues: L'appareil recherche de nouveau une station dans la liste PI (Identification de programme).

Si aucune station n'est émise dans la région, l'appareil affiche la fréquence de la station pré-réglée et l'indicateur de pré-réglage disparaît.

Si le signal de la station régionale (locale) devient trop faible pour être reçu, appuyez sur la même touche de pré-réglage pour accorder une station d'une autre localité.

Remarque: En ce qui concerne le pré-réglage des stations RDS, consultez la section "Fonctionnement de la radio". Vous pouvez pré-régler des stations RDS dans les gammes F1 et F2 uniquement.

Si no es posible recibir la emisora memorizada ni las de la lista de AF: La unidad buscará de nuevo una emisora de la lista de identificación de programa (PI). Si todavía no pueden recibirse emisoras en la zona, la unidad visualizará la frecuencia de la emisora y el indicador de memorización desaparecerá.

Si el nivel de la señal de la emisora regional (local) sintonizada se debilita hasta el punto en el que no pueda recibirse, presione el mismo botón de memorización para sintonizar la emisora regional de otro distrito.

Nota: Para memorizar las emisoras de RDS, consulte la sección de Operación de la radio. Las emisoras de RDS solamente podrán memorizarse en las bandas F1 y F2.

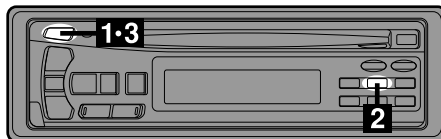

English

Français

Español

Receiving RDS Regional (Local) Stations

Réception des stations RDS régionales (locales)

Recepción de emisoras de RDS regionales (locales)

1

Press and hold the INTLZ button for at least **3** seconds to activate the setting mode.

Appuyez sur la touche INTLZ pendant au moins **3** secondes pour activer le mode de réglage.

Mantenga presionado el botón INTLZ durante **3** segundos por lo menos para activar el modo de establecimiento.

2

Press the Preset 2 button to turn on or off the REG (Regional) mode. In the REG OFF mode, the unit automatically keeps receiving the related local RDS station.

Appuyez sur la touche 2 pour choisir le mode REG (régional) ON (en service) ou OFF (hors service). En mode REG OFF, l'appareil continue de recevoir les stations RDS locales correspondantes.

Para activar o desactivar el modo regional (REG ON o REG OFF), presione el botón 2. En el modo REG OFF, la unidad continuará recibiendo automáticamente la emisora de RDS local relacionada.

3

Press the INTLZ button to deactivate the setting mode.

Appuyez sur la touche INTLZ pour annuler le mode de réglage.

Para desactivar el modo de establecimiento, presione el botón INTLZ.

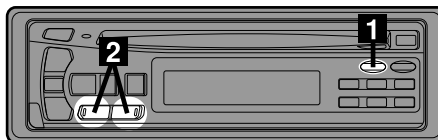

English

Français

Español

Receiving Traffic Information

Réception d'informations routières

Recepción de información sobre el tráfico

1

Press the T.INFO button repeatedly until the T.INFO indicator appears in the display.

Appuyez plusieurs fois sur la touche T.INFO jusqu'à ce que l'indicateur T.INFO apparaisse sur l'affichage.

Presione repetidamente el botón T. INFO hasta que en el visualizador aparezca el indicador "T.INFO".

2

Press the **I◀◀ DN** or **UP ▶▶▶** button to select your desired traffic information station. When a traffic information station is tuned in, the TP indicator lights up.

Appuyez sur la touche **I◀◀ DN** ou **UP ▶▶▶** pour sélectionner une station d'informations routières. Quand une station qui diffuse des informations routières est accordée, l'indicateur TP s'allume.

Presione el botón **I◀◀ DN** o **UP ▶▶▶** para seleccionar la emisora de información sobre el tráfico deseada. Cuando se sintonice una emisora de información sobre el tráfico, se encenderá el indicador TP.

Traffic information is heard only when it is being broadcast. If traffic information is not being broadcast, the unit is set in the standby mode. When a traffic information broadcast begins, the unit automatically receives it and the display shows "TRF-INFO" for a few seconds and returns to the PS display.

Vous entendez les informations routières uniquement quand elles sont diffusées. Si aucune information routière n'est diffusée, l'appareil se met en mode d'attente. Quand des informations routières sont diffusées, l'appareil les reçoit automatiquement et "TRF-INFO" apparaît pendant quelques secondes, puis l'affichage PS réapparaît.

La información sobre el tráfico solamente se oirá cuando se esté emitiendo. Si no se está emitiendo información sobre el tráfico, la unidad permanecerá en el modo de espera. Cuando comience la emisión de la información sobre el tráfico, la unidad la recibirá automáticamente y en el visualizador aparecerá "TRF-INFO" durante unos cuantos segundos y luego volverá a la visualización PS.

When the traffic information broadcast is over, the unit will automatically set in the standby mode.

Quand la diffusion des informations routières est terminée, l'appareil se met automatiquement en mode d'attente.

Quando finalice la transmisión de información sobre el tráfico, la unidad pasará automáticamente al modo de espera.

Notes:

- If the traffic information broadcast signal falls below a certain level, the unit remains in the receiving mode for 1 minute. If the signal remains below a certain level for over 1 minute, the "T.INFO" indicator blinks.
- If you do not want to listen to the traffic information being received, lightly press the T.INFO button to skip that traffic information message. The T.INFO mode will remain in the ON position to receive the next traffic information message.
- If the volume level is changed while receiving traffic information, the changed volume level will be memorized. When traffic information is received next time, the volume level will be automatically adjusted to the level memorized.

Remarques:

- Quand le signal d'émission des informations routières tombe sous un certain niveau, l'appareil reste en mode de réception pendant 1 minute. Si le signal reste en dessous d'un certain niveau pendant plus d'1 minute, l'indicateur "T.INFO" clignote.
- Si vous ne voulez pas écouter les informations routières en cours de réception, appuyez brièvement sur la touche T.INFO pour sauter ces informations. Le mode T.INFO reste en service (ON) pour la réception des prochaines informations routières.
- Si vous changez le niveau du volume pendant la réception d'informations routières, ce niveau sera mémorisé et la prochaine fois que vous recevrez des informations routières, le volume sera ajusté automatiquement au niveau mémorisé.

Notas:

- Si la señal de emisión de información sobre el tráfico desciende por debajo de cierto nivel, la unidad permanecerá en el modo de recepción durante 1 minuto. Si la señal se mantiene por debajo de cierto nivel durante más de 1 minuto, la indicación "T.INFO" parpadeará.
- Si no desea escuchar la información sobre el tráfico que esté recibiendo, presione ligeramente el botón T.INFO para saltar tal información. El modo T.INFO permanecerá activado para recibir la siguiente emisión de información sobre el tráfico.
- Si cambia el volumen cuando esté recibiendo información sobre el tráfico, la unidad memorizará el nuevo volumen ajustado. La próxima vez que reciba información sobre el tráfico, la recibirá automáticamente al nivel de volumen memorizado.

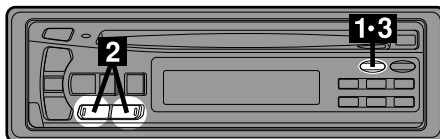

English

Français

Español

PTY (Programme Type) Tuning

1

Press and hold the PTY button for at least 2 seconds to activate the PTY mode. The Programme Type of the station being currently received will be displayed for 5 seconds.

- If there is no receivable PTY broadcast, "NONE" will be displayed for 5 seconds.
- If no RDS station can be received, the display shows "NO RDS."

Note: If no button is pressed within 5 seconds after pressing the PTY button, the PTY mode will be automatically cancelled.

2

Press the **◀◀ DN** and **UP ▶▶** buttons within 5 seconds after activating the PTY mode to choose the desired programme type while the PTY (programme type) is being displayed. Each press scrolls the programme type by one.

┌ LIGHT M ← CLASSICS → OTHER M ─┐
└──────────────────────────────────┘

Accord PTY (Type de programme)

Appuyez pendant au moins 2 secondes sur la touche PTY pour activer le mode PTY. Le type de programme de la station en cours de réception est affiché pendant 5 secondes.

- Si aucun programme PTY n'est diffusé, "NONE" est affiché pendant 5 secondes.
- Si aucune station RDS n'est reçue, l'affichage indique "NO RDS".

Remarque: Si vous n'appuyez sur aucune touche dans les 5 secondes qui suivent une pression sur la touche PTY, le mode PTY est automatiquement annulé*.

Appuyez sur les touches **◀◀ DN** et **UP ▶▶** dans les 5 secondes après la mise en service du mode PTY pour choisir le type de programme souhaité pendant qu'un type de programme est affiché. Chaque fois que vous appuyez sur la touche, un type de programme défile sur l'affichage.

┌ LIGHT M ← CLASSICS → OTHER M ─┐
└──────────────────────────────────┘

Sintonía por tipo de programa (PTY)

Mantenga presionado el botón PTY durante 2 segundos por lo menos para activar el modo PTY. El tipo de programa de la emisora que esté recibándose se visualizará durante 5 segundos.

- Si no hay ninguna emisión de PTY, se visualizará "NONE" durante 5 segundos.
- Si no puede recibirse ninguna emisora de RDS, el visualizador mostrará "NO RDS".

Nota: Si una vez presionado el botón PTY no presiona ningún botón antes de 5 segundos, el modo PTY se cancelará automáticamente.

Presione los botones **◀◀ DN** y **UP ▶▶** antes de 5 segundos de haber activado el modo PTY para elegir el tipo de programa deseado mientras esté visualizándose PTY (tipo de programa). Con cada presión, el tipo de programa se desplazará en uno.

┌ LIGHT M ← CLASSICS → OTHER M ─┐
└──────────────────────────────────┘

3

Press the PTY button within 5 seconds after selecting the programme type to start searching for a station in the selected programme type.

The chosen programme type indicator blinks during searching and lights when a station is found.

If no PTY station is found, "NO PTY" will be displayed for 2 seconds.

Appuyez sur la touche PTY dans les 5 secondes qui suivent la sélection du type de programme pour commencer la recherche dans le type de programme sélectionné.

L'indicateur du type de programme choisi clignote pendant la recherche et s'allume quand une station est trouvée.

Si aucune station PTY n'est localisée, "NO PTY" apparaît pendant 2 secondes.

Para comenzar la búsqueda de una emisora del tipo de programa seleccionado, después de haber seleccionado el tipo de programa mantenga presionado el botón PTY por lo menos antes de que transcurran 5 segundos. El indicador de tipo de programa elegido parpadeará durante la búsqueda y permanecerá encendido cuando se encuentre una emisora.

Si no se encuentra ninguna emisora, se visualizará "NO PTY" durante 2 segundos.

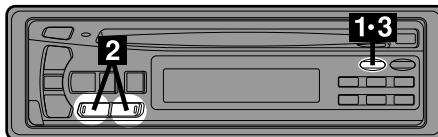

English

Français

Español

Receiving Traffic Information While Playing CD or Radio

Réception des informations routières pendant la lecture de lecteur CD ou l'écoute de la radio

Recepción de información sobre el tráfico durante la reproducción de un discos compactos o le escucha de la radio

1

Press the T.INFO button repeatedly until the T.INFO indicator appears in the display.

Appuyez plusieurs fois sur la touche T.INFO jusqu'à ce que l'indicateur T.INFO apparaisse sur l'affichage.

Presione repetidamente el botón T.INFO hasta que en el visualizador aparezca el indicador "T.INFO".

2

Press the **◀◀ DN** and **UP ▶▶** buttons to select a traffic information station if necessary.

- When a traffic information broadcast starts, the unit automatically mutes the CD player/changer or the regular FM broadcast.
- When the traffic information broadcast finishes, the unit automatically returns to the original source play before the traffic information broadcast began.

Appuyez sur les touches **◀◀ DN** et **UP ▶▶** pour sélectionner une station qui diffuse des informations routières si nécessaire.

- Quand les informations routières sont diffusées, l'appareil coupe automatiquement la CD lecteur/changeur ou de la radio FM ordinaire.
- Quand les informations routières sont terminées, la lecture de cassette ou la réception radio reprend selon la source écoutée avant la diffusion des informations routières.

Presione los botones **◀◀ DN** y **UP ▶▶** para seleccionar una emisora de información sobre el tráfico, si es necesario.

- Cuando comience la emisión de información sobre el tráfico, la unidad silenciará el reproducir/cambiador de discos compactos o la emisora de FM normal.
- Cuando finalice la emisión de información sobre el tráfico, la unidad volverá automáticamente a la reproducción de la fuente que estaba escuchándose antes de comenzar dicha emisión.

English

• **When traffic information stations cannot be received:**

In the tuner mode:

When the TP signal can no longer be received for over 1 minute, the "T.INFO" indicator blinks.

In the CD mode:

When the TP signal can no longer be received, the traffic information station of another frequency will be selected automatically.

Note: The receiver is equipped with the EON (Enhanced Other Networks) function in order to keep track of additional alternate frequencies to the AF list. The EON indicator appears while an RDS EON station is being received. If the station being received does not broadcast the traffic information, the receiver automatically tunes in the related station that broadcasts the traffic information when it occurs.

Français

• **Quand les stations d'informations routières ne peuvent pas être reçues:**

En mode tuner:

Si le signal TP ne peut pas être reçu pendant plus d'1 minute, l'indicateur "T.INFO" clignote.

En mode CD:

Quand le signal TP ne peut plus être reçu, une station d'informations routières d'une autre fréquence est automatiquement sélectionnée.

Remarque: L'ampli-tuner est équipé de la fonction EON (Enhanced Other Networks) qui permet la mise à jour de la liste des fréquences alternatives (AF). L'indicateur EON apparaît quand une station RDS EON est reçue. Si la station en cours de réception ne diffuse pas d'informations routières, l'ampli-tuner accorde automatiquement une station correspondante qui diffuse des informations routières.

Español

• **Cuando no puedan recibirse emisoras de información sobre el tráfico:**

En el modo de sintonizador:

Cuando la señal TP deje de recibirse durante más de 1 minuto, la indicación "T.INFO" parpadeará.

En el modo de discos compactos:

Cuando ya no se pueda recibir señal de TP, se seleccionará automáticamente la emisora de información sobre el tráfico de otra frecuencia.

Nota: El receptor dispone de la función de otras redes mejoradas (EON) para seguir la pista de frecuencias alternativas adicionales a la lista de AF. El indicador EON aparece durante la recepción de una emisora RDS EON. Si la emisora que esté recibiendo no emite información sobre el tráfico, el receptor sintonizará automáticamente la emisora relacionada que emita información sobre el tráfico cuando inicie la emisión.

3

Press the T.INFO button to deactivate the Traffic Information mode. The T.INFO indicator disappears.

Appuyez sur la touche T.INFO pour annuler le mode de réception d'informations routières. L'indicateur T.INFO disparaît.

Para desactivar el modo de información sobre el tráfico, presione el botón T.INFO. El indicador T.INFO desaparecerá.

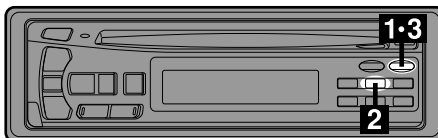

English

Français

Español

Priority News

This function allows you to preset to give priority to the News programme. You will never miss the News programme as the unit automatically gives priority to the News programme whenever it begins broadcasting, and interrupts the programme you are currently listening. This feature is functional when your unit is set to a mode other than the LW and MW modes.

1

Press the F button. The lamp on the F button will be off.

2

Press the NEWS button to activate the PRIORITY NEWS mode.
 "NEWS" lights up in the display.
 • To disable the PRIORITY NEWS function, press the NEWS button.

Note: In the PRIORITY NEWS function, unlike in the T.INFO function, the volume does not increase automatically.

3

Press the F button to activate the normal mode. The lamp on the button will illuminate.

Priorité aux informations

Cette fonction vous permet de recevoir en priorité les programmes d'informations. Vous ne manquerez jamais les informations, car elles seront automatiquement sélectionnées en priorité dès de début de leur diffusion, interrompant le programme que vous êtes en train d'écouter. Cette fonction est opérationnelle quand l'appareil est réglé sur un mode autre que les modes GO et PO.

Appuyez sur la touche "F" (fonction). Le voyant sur la touche s'éteint.

Appuyez sur la touche NEWS et maintenez-la un peu enfoncée pour activer le mode PRIORITY NEWS.
 "NEWS" s'allume sur l'affichage.
 • Pour désactiver cette fonction, appuyez une nouvelle fois sur la touche NEWS.

Remarque: Avec la fonction PRIORITY NEWS, contrairement à la fonction T.INFO, le volume n'augmente pas automatiquement quand les informations sont diffusées.

Appuyez sur la touche "F" (fonction) pour activer le mode normal. Le voyant sur la touche s'allume.

Prioridad del tipo noticias

Esta función le permite preajustar el programa de noticias al que quiera dar prioridad. De esta manera nunca se perderá el programa de noticias, porque la unidad dará automáticamente prioridad al programa de noticias preajustado cuando comience su emisión, e interrumpirá el que esté escuchando actualmente. Esta función sólo trabaja en un modo que no sea LW ni MW.

Presione el botón "F" (Función). La lámpara en el botón se apagará.

Presione el botón NEWS para activar el modo de prioridad del tipo de noticias (PRIORITY NEWS).
 En el visualizador se encenderá "NEWS".
 • Para desactivar la función de prioridad del tipo de noticias (PRIORITY NEWS), vuelva a presionar el botón NEWS.

Nota: En la función de prioridad del tipo de noticias (PRIORITY NEWS), a diferencia de la función T.INFO, el volumen no aumenta automáticamente.

Para activar el modo normal, presione el botón "F". La lámpara en el botón se iluminará.

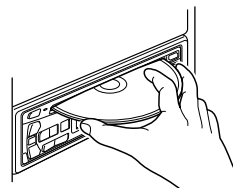
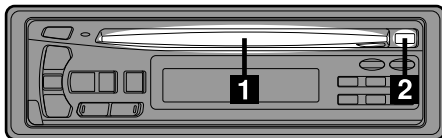

English

Français

Español

Inserting/Ejecting Disc

Insertion et éjection d'un disque

Inserción/expulsión de discos

1

Insert a CD half way into the slot with the label side facing up. The player automatically draws the disc into the disc compartment.

The Disc indicator appears to show that a disc is loaded.

Note: Three-inch (8cm) CD's cannot be used.

Insérez un disque à moitié dans la fente avec la face imprimée tournée vers le haut. Le lecteur l'attire automatiquement dans le logement de disque.

L'indicateur de disque apparaît pour signaler qu'un disque est en place.

Remarque: Vous ne pouvez pas lire de CD de 8 cm (3 pouces).

Inserte un disco hasta la mitad dentro de la ranura y con la etiqueta hacia arriba. El reproductor automáticamente introducirá el disco dentro del compartimiento del disco.

Aparecerá el indicador de disco para mostrar que se ha cargado un disco.

Nota: Los discos de 3 pulgadas (8 cm) no se pueden utilizar en este reproductor.

2

Press the eject ▲ button when you want to eject the CD.

Note: If the CD is not removed for several seconds after it has been ejected, the player automatically draws the CD into the compartment to protect the CD.

Appuyez sur la touche d'éjection ▲ quand vous voulez éjecter le CD.

Remarque: Si le CD n'est pas retiré plusieurs secondes après son éjection, il est automatiquement attiré dans son logement par mesure de protection.

Presione el botón de expulsión ▲ cuando desee expulsar el disco.

Nota: Si no retira el disco tras unos segundos después de haber sido expulsado, el reproductor volverá a meterlo automáticamente en el compartimiento para protegerlo.

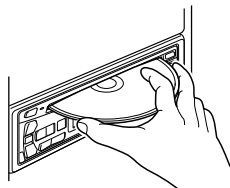
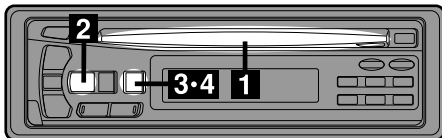

English	Français	Español
<h2>Normal Play and Pause</h2>	<h2>Lecture normale et pause</h2>	<h2>Reproducción y pausa normales</h2>
<p>1 Insert a CD. The CD player begins playback from the first track on the disc. The display shows the track number and elapsed time of the track being played. When the last track is played back the player returns to the first track and begins playback from that point.</p>	<p>Insérez un CD. La lecture commence à partir de la première plage du disque. L'affichage indique le numéro de plage et le temps écoulé de la plage en cours de lecture. Quand la dernière plage est reproduite, la lecture reprend à partir de la première plage.</p>	<p>Inserte un disco. E reproductor comenzará a reproducir el disco por la su primera canción. El visualizador mostrará el número de canción y el tiempo transcurrido de la canción que se reproduce. Cuando se reproduce la última canción, el reproductor retorna a la primera canción y comienza a reproducir el disco a partir de ese punto.</p>
<p>2 If a disc is already loaded in the CD player, press the SOURCE button to select the CD mode.</p>	<p>Si un disque est déjà dans le lecteur CD, appuyez sur la touche SOURCE pour sélectionner le mode CD.</p>	<p>Si en el reproductor de discos compactos ya hay un disco, presione el botón SOURCE para seleccionar el mode de disco (CD).</p>
<p>3 Press the ►/ button to start CD play.</p>	<p>Appuyez sur la touche ►/ pour commencer la lecture du CD.</p>	<p>Presione el botón ►/ para iniciar la reproducción.</p>
<p>4 Press the ►/ button to temporarily stop CD playback. To resume playback, press the ►/ button again.</p>	<p>Appuyez sur la touche ►/ pour arrêter momentanément la lecture du CD. Pour reprendre la lecture, appuyez de nouveau sur la touche ►/ .</p>	<p>Presione el botón ►/ para parar temporalmente la reproducción del disco. Para reanudar la reproducción, vuelva a presionar el botón ►/ .</p>

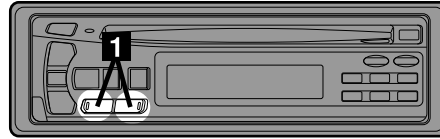

English

Français

Español

Music Sensor (Skip)

Détecteur de plage (Saut)

Sensor de música (Salto)

1

Momentarily press the **I◀◀ DN** button once during CD play to return to the beginning of the current track. If you wish to access a track further back, repeatedly press until you reach the desired track.

Appuyez un moment sur la touche **I◀◀ DN** pendant la lecture de CD pour revenir au début de la plage en cours.
Si vous voulez accéder à une plage précédente, appuyez de façon répétée sur la touche jusqu'à ce que vous atteigniez la page souhaitée.

Presione momentáneamente una vez el botón **I◀◀ DN** durante la reproducción del disco para volver al principio de la canción reproduciéndose actualmente. Si desea acceder a una canción previa, presione dicho botón repetidamente hasta que dé con la canción deseada.

Press the **UP ▶▶I** button once to advance to the beginning of the next track. If you wish to access a track further ahead, press repeatedly until the desired track is reached.

Appuyez une fois sur la touche **UP ▶▶I** pour avancer jusqu'au début de la plage suivante. Si vous voulez accéder à une plage ultérieure, appuyez de façon répétée sur la touche jusqu'à ce que la plage souhaitée soit atteinte.

Presione el botón **UP ▶▶I** una vez para avanzar al principio de la siguiente canción. Si desea acceder a una canción posterior, presione dicho botón repetidamente hasta que dé con la canción deseada.

Note: The music sensor feature is functional in the play or pause mode.

Remarque: La détection de plage fonctionne en mode de lecture ou de pause.

Nota: La función del sensor de música puede utilizarse en el modo de reproducción o pausa.

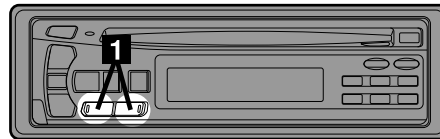

Fast Forward and Backward

Recherche rapide vers l'avant ou l'arrière

Avance rápido o retroceso

1

Press and hold the **I◀◀ DN** or **UP ▶▶I** button to quickly move backward or forward until you reach the desired section of the track.

Appuyez sur la touche **I◀◀ DN** ou **UP ▶▶I** et tenez-la enfoncée pour avancer ou reculer rapidement sur le disque jusqu'à ce que vous atteigniez le passage souhaité de la plage.

Mantenga presionado el botón **I◀◀ DN** o **UP ▶▶I** para retroceder o avanzar rápidamente hasta alcanzar la parte deseada de la canción.

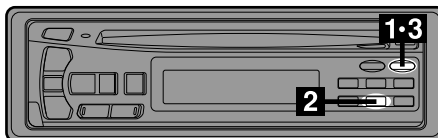

English

Français

Español

Repeat Play

Lecture répétée

Reproducción con repetición

1

Press the F (Function) button in the CD Shuttle mode. The lamp on the button will turn off.

Appuyez sur la touche F (Fonction) dans le mode changeur CD. La voyant de la touche s'éteint.

Presione el botón F (Función) en el modo de Shuttle de discos compactos. La lámpara del botón se apagará.

Note: Press the F button only when a CD Shuttle is connected.

Remarque: Appuyez sur la touche "F" seulement quand un changeur CD est raccordé.

Nota: Presione el botón "F" sólo después de haber conectado un Shuttle de discos compactos.

2

Press the RPT button to play back repeatedly the track being played. The RPT indicator appears and the track will be played repeatedly.

Appuyez sur la touche RPT pour répéter la plage en cours de lecture. L'indicateur RPT apparaît et la plage est répétée.

Presione el botón RPT para reproducir de forma repetida la canción que esté reproduciéndose. El indicador RPT aparecerá y la canción se reproducirá repetidamente.

Press the RPT button again to deactivate the repeat play.

Appuyez une nouvelle fois sur la touche RPT pour arrêter la lecture répétée.

Presione el botón RPT de nuevo para desactivar el modo de repetición.

Note: If a CD Shuttle is connected and the RPT ALL mode is selected, the unit repeatedly plays back all tracks on the disc selected.

Remarque: Si un changeur CD est raccordé et que le mode RPT ALL est sélectionné, l'appareil répète toutes les plages du disque sélectionné.

Nota: Si se ha conectado un Shuttle de discos compactos y se selecciona el modo RPT ALL, el reproductor reproducirá de forma repetida todas las canciones del desco seleccionado.

3

Press the F button to return to the normal mode. The lamp on the button will illuminate.

Appuyez sur la touche "F" (fonction) pour activer le mode normal. Le voyant sur la touche s'allume.

Para activar el modo normal, presione el botón "F". La lámpara en el botón se iluminará.

Note: Press the F button only when a CD Shuttle is connected.

Remarque: Appuyez sur la touche "F" seulement lorsqu'un changeur CD est raccordé.

Nota: Presione el botón "F" sólo después de haber conectado un Shuttle de discos compactos.

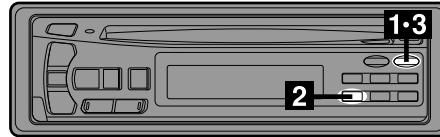

English

Français

Español

M.I.X. (Random Play)

M.I.X. (Lecture aléatoire)

M.I.X. (Reproducción aleatoria)

1

Press the F (Function) button in the CD Shuttle mode. The lamp on the button will turn off.

Appuyez sur la touche F (Fonction) dans le mode changeur CD. La voyant de la touche s'éteint.

Presione el botón F (Función) en el modo de Shuttle de discos compactos. La lámpara del botón se apagará.

Note: Press the F button only when a CD Shuttle is connected.

Remarque: Appuyez sur la touche "F" seulement quand un changeur CD est raccordé.

Nota: Presione el botón "F" sólo después de haber conectado un Shuttle de discos compactos.

2

Press the M.I.X. button in the play or pause mode. The M.I.X. indicator will illuminate and the tracks on the disc will be played back in a random sequence. After all the tracks on the disc have been played back once, the player will begin a new random sequence play until the M.I.X. mode is cancelled.

Appuyez sur la touche M.I.X. en mode de lecture ou de pause. L'indicateur M.I.X. s'allume et les plages du disque sont reproduites dans un ordre aléatoire. Quand toutes les plages du disque ont été reproduites une fois, le lecteur commence une nouvelle séquence de lecture aléatoire jusqu'à ce que vous annuliez le mode M.I.X.

Presione el botón M.I.X. en el modo de reproducción o pausa. El indicador M.I.X. se iluminará y las canciones del disco se reproducirán en secuencia aleatoria. Cuando se hayan reproducido todas las canciones del disco una vez, el reproductor repetirá la reproducción aleatoria hasta que se cancele el modo M.I.X.

3

To cancel M.I.X. play, press the M.I.X. button again.

Pour annuler la lecture M.I.X., appuyez de nouveau sur la touche M.I.X.

Para cancelar la reproducción M.I.X., presione el botón M.I.X. de nuevo.

Press the F button to return to the normal mode. The lamp on the button will illuminate.

Appuyez sur la touche "F" (fonction) pour activer le mode normal. Le voyant sur la touche s'allume.

Para activar el modo normal, presione el botón "F". La lámpara en el botón se iluminará.

Note: Press the F button only when a CD Shuttle is connected.

Remarque: Appuyez sur la touche "F" seulement lorsqu'un changeur CD est raccordé.

Nota: Presione el botón "F" sólo después de haber conectado un Shuttle de discos compactos.

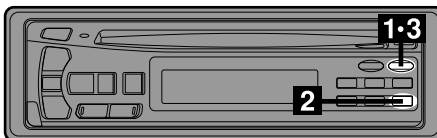

English

Français

Español

Scanning Programmes

Balayage des plages

Escaneo de programas

1

Press the F (Function) button in the CD Shuttle mode. The lamp on the button will turn off.

Appuyez sur la touche F (Fonction) dans le mode changeur CD. La voyant de la touche s'éteint.

Presione el botón F (Función) en el modo de Shuttle de discos compactos. La lámpara del botón se apagará.

Note: Press the F button only when a CD Shuttle is connected.

Remarque: Appuyez sur la touche "F" seulement quand un changeur CD est raccordé.

Nota: Presione el botón "F" sólo después de haber conectado un Shuttle de discos compactos.

2

Press the SCAN button to activate the Scan mode. The first 10 seconds of each track will be played back in succession.

Appuyez sur la touche SCAN pour activer le balayage. Les 10 premières secondes de chaque plage sont reproduites dans l'ordre.

Presione el botón SCAN para activar el modo escáner. Se reproducirán los primeros 10 segundos de cada canción en sucesión.

To stop scanning, press the SCAN button to deactivate the Scan mode.

Pour arrêter le balayage, appuyez sur la touche SCAN pour désactiver le mode de balayage.

Para parar el escáner, presione el botón SCAN para desactivar el modo escáner.

3

Press the F button to return to the normal mode. The lamp on the button will illuminate.

Appuyez sur la touche "F" (fonction) pour activer le mode normal. Le voyant sur la touche s'allume.

Para activar el modo normal, presione el botón "F". La lámpara en el botón se iluminará.

Note: Press the F button only when a CD Shuttle is connected.

Remarque: Appuyez sur la touche "F" seulement lorsqu'un changeur CD est raccordé.

Nota: Presione el botón "F" sólo después de haber conectado un Shuttle de discos compactos.

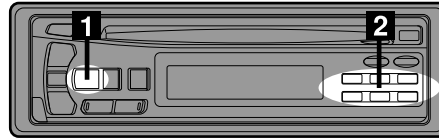

English

Controlling CD Shuttle (Optional)

If an optional Alpine 6-disc CD Shuttle is connected to the 8-pin DIN connector of the CDM-7837R/CDM-7834R, you can control the CD Shuttle using the CDM-7837R/CDM-7834R.

Note: The CD controls on the CDM-7837R/CDM-7834R for the CD Shuttle operation are functional only when the CD Shuttle is interconnected with the CDM-7837R/CDM-7834R.

1

Press the SOURCE button to activate the CD Shuttle. The display shows "Shuttle", the disc number and track number.

Note: To start play or pause play, press the ►/II button.

2

Make sure that the lamp on the F button is illuminated, then press the Preset buttons to select the desired disc loaded in the CD Shuttle.

Français

Contrôle d'un changeur CD (optionnel)

Si un changeur CD Alpine 6 disques en option est raccordé au connecteur DIN 8 broches du CDM-7837R/CDM-7834R, vous pouvez contrôler le changeur CD au moyen du CDM-7837R/CDM-7834R.

Remarque: Les commandes CD sur le CDM-7837R/CDM-7834R pour l'exploitation d'un changeur CD ne sont opérationnelles que si un changeur CD est raccordé à ces appareils.

Appuyez sur la touche SOURCE pour mettre le changeur CD en service. "Shuttle", le numéro de disque et le numéro de plage apparaissent.

Remarque: Pour commencer ou arrêter la lecture, appuyez sur la touche ►/II.

Assurez-vous que le voyant sur la touche F est allumé, puis appuyez sur une des touches de pré-réglage pour sélectionner le disque souhaité du changeur CD.

Español

Control de un cambiador de discos compactos (opcional)

Si ha conectado un cambiador de 6 discos compactos Alpine opcional al conector DIN de 8 contactos del CDM-7837R/CDM-7834R, podrá controlarlo utilizando el CDM-7837R/CDM-7834R.

Nota: Los controles del reproductor de discos compactos del CDM-7837R/CDM-7834R solamente funcionarán cuando el cambiador de discos compactos se halle interconectado con el CDM-7837R/CDM-7834R.

Para activar el cambiador de discos compactos, presione el botón SOURCE. El visualizador mostrará "Shuttle", el número de disco y el número de canción.

Nota: Para comenzar la reproducción o hacer una pausa en la reproducción, presione el botón ►/II.

Asegúrese de que la lámpara del botón F está iluminada, y luego presione los botones de memorización para seleccionar el disco deseado de los cargados en el Shuttle de discos compactos.

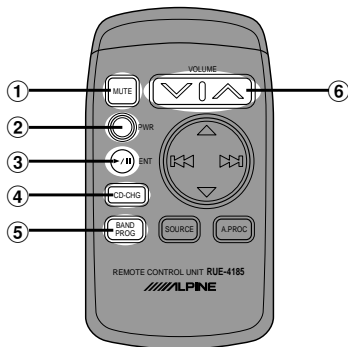

English

Remote Control Operation (CDM-7837R only)

- ① **Mute Button**
Press the button to lower the volume by 20 dB instantly.
Press the button again to cancel.
- ② **Power Switch**
Press the switch to turn the power on/off.
- ③ **▶/|| Button**
Press the button to switch between the Play and Pause modes for CD.
- ④ **CD Changer Button**
Press the button to change to the CD changer operation.
- ⑤ **Band/Programme Button**
Radio mode: BAND Button
Press the button and the band will change as shown below.
→ F1 → F2 → MW → LW →
- ⑥ **Volume Adjustment Buttons**
To increase the volume level:
Press the ▲ button
To decrease the volume level:
Press the ▼ button

→ next page

Français

Fonctionnement de la télécommande (CDM-7837R uniquement)

- ① **Touche de silencieux**
Appuyez sur cette touche pour réduire instantanément le volume de 20 dB.
Appuyez de nouveau sur la touche pour rétablir le son.
- ② **Interrupteur d'alimentation**
Appuyez sur l'interrupteur pour mettre l'appareil sous ou hors tension.
- ③ **Touche ▶/||**
Appuyez sur cette touche pour mettre en mode de lecture ou pause le lecteur de CD.
- ④ **Touche de changeur CD**
Appuyez sur cette touche pour utiliser le changeur CD.
- ⑤ **Touche de gamme/programme**
Mode radio: Sélecteur de gamme
Appuyer sur la touche pour changer la gamme de la manière suivante.
→ F1 → F2 → MW → LW →
- ⑥ **Touches de réglage du volume**
Pour augmenter le niveau du volume
Appuyez sur la touche ▲
Pour réduire le niveau du volume
Appuyez sur la touche ▼

→ page suivante

Español

Operación de la controlador remoto (CDM-7837R solamente)

- ① **Botón de silenciamiento**
Presiónelo para bajar el volumen 20 dB instantáneamente.
Presiónelo otra vez para cancelar el silenciamiento.
- ② **Botón de alimentación**
Presiónelo para encender/apagar el aparato.
- ③ **Botón de reproducción/pausa ▶/||**
Presiónelo para cambiar entre los modos de reproducción y pausa de la disco compacto.
- ④ **Botón del cambiador de discos compactos**
Presiónelo para cambiar a la función del cambiador de discos compactos.
- ⑤ **Botón de banda/programa**
Modo de la radio: Botón de banda
Presione el botón y la banda cambiará como se indica a continuación.
→ F1 → F2 → MW → LW →
- ⑥ **Botones de ajuste de volumen**
Para subir el nivel de volumen...
Presione el botón ▲
Para a bajar el nivel de volumen...
Presione el botón ▼

→ página siguiente

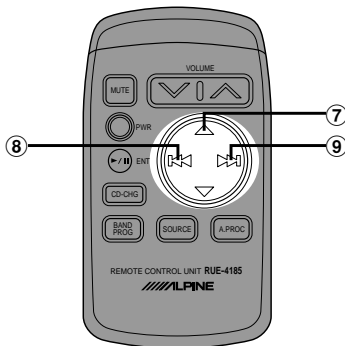

English

- ⑦ **▲ Button**
Radio mode: Pressing the button will select, in ascending order, stations programmed in the radio's presets as shown below.

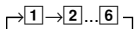

CD Shuttle mode: DISC Select (UP) Button
 Press the button to select a disc in ascending order.

- ⑧ **◀◀ Button**
Radio mode: SEEK (DN) Button
CD mode: Press the button to go back to the beginning of the current track.
- ⑨ **▶▶ Button**
Radio mode: SEEK (UP) Button
CD mode: Press the button to advance to the beginning of the next track.

Français

- ⑦ **Touche ▲**
Mode radio: Appuyez sur cette touche pour sélectionner dans l'ordre ascendant les stations radio préréglées, comme indiqué ci-dessous.

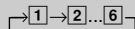

Mode Changeur CD: Touche de sélection de disque (DISC) en ordre ascendant (UP)
 Appuyez sur la touche pour sélectionner un disque en ordre ascendant.

- ⑧ **Touche ◀◀**
Mode radio: Touche de recherche descendante (SEEK (DN))
Mode CD: Appuyez sur cette touche pour revenir au début de la plage actuelle.
- ⑨ **Touche ▶▶**
Mode radio: Touche de recherche ascendante (SEEK (UP))
Mode CD: Appuyez sur la touche pour avancer vers le début de la plage suivante.

Español

- ⑦ **Botón ▲**
Modo de la radio: Al presionar este botón se seleccionará, en orden ascendente, las emisoras memorizadas en la memoria de la radio de la forma siguiente:

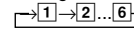

Modo de Cambiador de CD: Botón de selección de disco (ARRIBA (UP))
 Presione el botón para seleccionar un disco en orden ascendente.

- ⑧ **Botón ◀◀**
Modo de la radio: Botón de búsqueda (descendente)
Modo de CD: Presiónelo para volver al principio de la canción actual.
- ⑨ **Botón ▶▶**
Modo de la radio: Botón de búsqueda (ascendente)
Modo de CD: Presione el botón para avanzar al inicio de la pista siguiente.

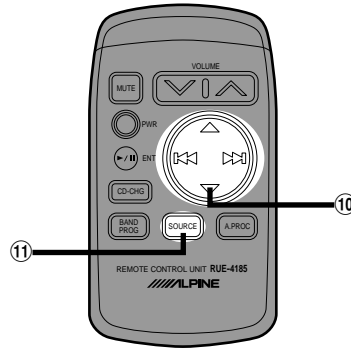

English

⑩ ▼ Button

Radio mode: Pressing the button will select, in descending order, stations programmed in the radio's presets as shown below.

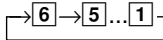

CD Shuttle mode: DISC Select (DN) Button

Press the button to select a disc in descending order.

⑪ **Audio Select Button**

Press to select the audio source.

Français

⑩ Touche ▼

Mode radio: Appuyez sur cette touche pour sélectionner dans l'ordre descendant les stations radio pré-réglées, comme indiqué ci-dessous.

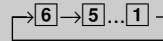

Mode Changeur CD: Touche de sélection de disque (DISC) en ordre descendant (DN)

Appuyez sur la touche pour sélectionner un disque en ordre descendant.

⑪ **Sélecteur audio**

Appuyez sur cette touche pour sélectionner la source audio.

Español

⑩ Botón ▼

Modo de la radio: Al presionar este botón se seleccionará, en orden descendente, las emisoras memorizadas en la memoria de la radio de la forma siguiente:

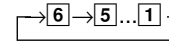

Modo de Cambiador de CD: Botón de selección de disco (ABAJO (DN))

Presione el botón para seleccionar un disco en orden descendente.

⑪ **Botón de selección de audio**

Presiónelo para seleccionar una fuente de audio.

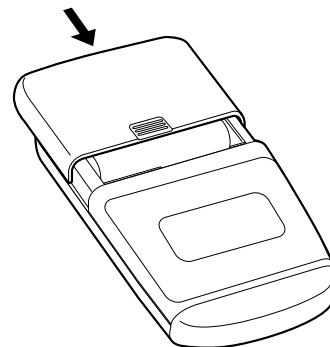
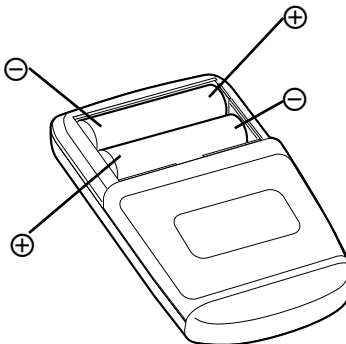
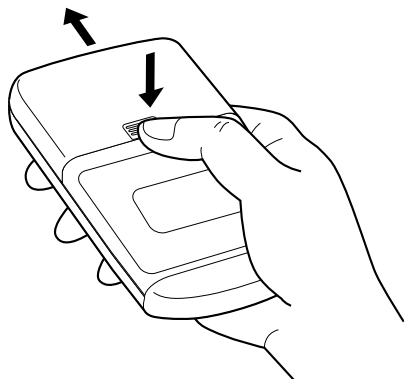

English

Français

Español

Battery Replacement

Applicable battery: Use two "AAA" sized dry batteries or equivalent.

Remplacement des piles

Piles nécessaires: Utilisez deux piles sèches "AAA" ou équivalentes.

Reemplazo de las pilas

Pilas a usar: Utilice dos pilas secas de tamaño "AAA" o equivalentes.

1

Opening the battery cover

Slide out the battery cover while firmly pressing outward.

Ouverture du couvercle du logement des piles.

Faites glisser le couvercle en appuyant fermement dessus et poussant vers l'extérieur.

Abertura de la tapa de las pilas

Deslice la tapa de las pilas a la vez que presiona firmemente hacia afuera.

2

Replacing the battery

Put the batteries in the case as illustrated observing battery polarities.

Remplacement des piles

Mettez les piles dans le logement en respectant les polarités indiquées

Reemplazo de las pilas

Coloque las pilas en el compartimiento orientando las polaridades como se indica.

3

Closing the cover

Push the cover as illustrated until a click is heard.

Fermeture du couvercle

Poussez le couvercle comme illustré jusqu'au dé clic.

Cierre de la tapa

Empuje la tapa como se indica hasta que produzca un chasquido.

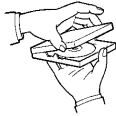

CORRECT
CORRECTE
CORRECTO



INCORRECT
INCORRECTE
INCORRECTO

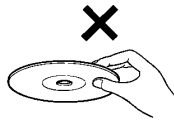

CORRECT
CORRECTE
CORRECTO

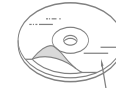
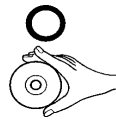

**Transparent Sheet/
Feuille transparente/
Hoja transparente**



**Disc Stabilizer/
Stabilisateur de disque/
Estabilizador del disco**

English	Français	Español
<p>Correct Handling</p> <p>Do not drop the disc while handling. Hold the disc so you will not leave fingerprints on the surface. Do not affix tape, paper, or gummed labels to the disc. Do not write on the disc.</p>	<p>Manipulation correcte</p> <p>Veiller à ne pas faire tomber le disque. Tenir le disque de manière à ne pas laisser d'empreintes sur la surface. Ne pas coller de ruban adhésif, papier ou étiquette sur le disque. Ne rien écrire sur le disque.</p>	<p>Manejo correcto</p> <p>No deje caer los discos mientras los maneje. Sujete los discos de forma que no queden huellas dactilares en su superficie. No pegue cintas, papeles, ni etiquetas engomadas en los discos. No escriba sobre los discos.</p>
<p>Disc Cleaning</p> <p>Fingerprints, dust, or soil on the surface of the disc could cause the CD player to skip. For routine cleaning, wipe the playing surface with a clean, soft cloth from the centre of the disc to the outer edge. If the surface is heavily soiled, dampen a clean, soft cloth in a solution of mild neutral detergent before cleaning the disc.</p>	<p>Nettoyage des disques</p> <p>Des traces de doigts, de poussière ou de saleté sur la surface du disque peuvent provoquer des sautes de son. Essuyer le disque du centre vers la périphérie avec un chiffon doux et propre. Si la surface du disque est vraiment sale, humidifier le chiffon d'une solution détergente neutre avant d'essuyer le disque.</p>	<p>Limpieza de los discos</p> <p>Las huellas dactilares, el polvo, o la suciedad de la superficie de los discos podría hacer que el reproductor saltase sus pistas. Para la limpieza rutinaria, frote la superficie de reproducción con un paño suave y limpio del centro hacia los bordes. Si la superficie está muy manchada, humedezca un paño suave y limpio en una solución de detergente neutro y frote el disco.</p>
<p>Disc Accessories</p> <p>There are various accessories available on the market for protecting the disc surface and improving sound quality. However, most of them will influence the thickness and/or diameter of the disc. Using such accessories can cause the disc to be out of standard specifications and may create operational problems. We recommend not using these accessories on discs played in Alpine CD players.</p>	<p>Au sujet des accessoires pour disque</p> <p>Beaucoup d'accessoires sont disponibles sur le marché pour protéger la surface du disque et améliorer la qualité sonore. Cependant, certains de ces accessoires peuvent affecter l'épaisseur et/ou le diamètre du disque. L'utilisation de tels accessoires peut modifier les spécifications du disque et provoquer des erreurs de fonctionnement. Nous déconseillons l'utilisation de tels accessoires avec des disques à reproduire sur les lecteurs CD Alpine.</p>	<p>Accesorios para discos</p> <p>Existen varios accesorios disponibles en el mercado para proteger la superficie de los discos y mejorar la cualidad acústica. Sin embargo, la mayoría de ellos influirán en el grosor y/o el diámetro de dichos discos. La utilización de tales accesorios podría cambiar las especificaciones estándar de los discos y provocar problemas operacionales. No se recomienda utilizar estos accesorios con discos reproducidos en reproductores de discos compactos Alpine.</p>



In Case of Difficulty

English

If you encounter a problem, please review the items in the following checklist. This guide will help you isolate the problem if the unit is at fault. Otherwise, make sure the rest of your system is properly connected or consult your authorized Alpine dealer.

En cas de problème

Français

En cas de problème, consultez la liste de vérifications suivantes. Ce guide devrait vous aider à résoudre tout problème provenant de l'appareil. Sinon, vérifiez les connexions du reste du système ou consultez un revendeur Alpine autorisé.

En caso de dificultad

Español

Cuando se presente algún problema, consulte los ítemes de la lista de comprobaciones siguiente. Esta lista le ayudará a resolver los problemas de su unidad. Si el problema persiste, compruebe si el resto de su sistema está adecuadamente conectado o consulte a un proveedor autorizado por Alpine.

No function or display.

- Vehicle's ignition is off.
 - If connected following instructions, the unit will not operate with the vehicle's ignition off.

Fonctions inopérantes ou pas d'affichage.

- La clé de contact du véhicule est sur la position d'arrêt.
 - Si l'appareil est raccordé selon les instructions, il ne fonctionne pas quand la clé de contact est sur la position d'arrêt.

La unidad no funciona ni hay visualización.

- La llave de encendido del automóvil está en OFF.
 - Si ha realizado las conexiones de acuerdo con las instrucciones, la unidad no funcionará con la llave de encendido en OFF.

- Improper power lead connections.
 - Check power lead connections.

- Connexions incorrectes du cordon d'alimentation.
 - Vérifiez les connexions du cordon d'alimentation.

- Las conexiones de los conductores de alimentación no son adecuadas.
 - Compruebe las conexiones de los conductores de alimentación.

- Blown fuse.
 - Check the fuse on the battery lead of the unit; replace with the proper value if necessary.

- Le fusible a sauté.
 - Vérifiez le fusible sur le câble de l'appareil conduisant à la batterie, et remplacez-le par un fusible de même puissance, si nécessaire.

- Fusible quemado.
 - Compruebe el fusible de cable de la unidad a la batería. Si fuera necesario cámbielo por otro del valor apropiado.

- Internal micro-computer malfunctioned due to interference noise etc.
 - Press the Reset button with a ball-point pen or other pointed article.

- Dysfonctionnement du microprocesseur interne dû à des interférences, etc.
 - Appuyez sur la touche de réinitialisation avec un stylobille ou un objet pointu.

- El microordenador interno funciona mal a causa de interferencias, ruido, etc.
 - Presione el botón de reposición con un bolígrafo u otro objeto puntiagudo.





In Case of Difficulty

English

Unable to receive stations.

- No antenna or open connection in cable.
 - Make sure the antenna is properly connected; replace the antenna or cable if necessary.



Unable to tune stations in the seek mode.

- You are in a weak signal area.
 - Make sure the tuner is in the DX mode.
- If the area you are in is a primary signal area, the antenna may not be grounded and connected properly.
 - Check your antenna connections; make sure the antenna is properly grounded at its mounting location.
- The antenna may not be the proper length.
 - Make sure the antenna is fully extended; if broken, replace the antenna with a new one.



En cas de problème

Français

Impossible de recevoir les stations.

- Pas d'antenne ou connexion incorrecte des câbles.
 - Vérifiez que l'antenne est bien raccordée; remplacez l'antenne ou le câble si nécessaire.

Impossible d'accorder les stations en mode de recherche automatique.

- Les signaux dans la région sont faibles.
 - Vérifiez que le tuner est en mode DX.
- Si vous êtes dans une région à signal fort, l'antenne n'est peut (peut-être) être pas mise à la terre ou raccordée correctement.
 - Vérifiez les connexions de l'antenne; vérifiez qu'elle est correctement reliée à un point de masse à l'emplacement du montage.
- La longueur de l'antenne ne convient pas.
 - Vérifiez si l'antenne est complètement déployée. Si l'antenne est cassée, remplacez-la par une neuve.

En caso de dificultad

Español

Es imposible recibir emisoras.

- La antena no está conectada o el cable está desconectado.
 - Compruebe si la antena está adecuadamente conectada y, si es necesario, reemplace la antena o el cable.

Es imposible sintonizar emisoras en el modo de búsqueda.

- Usted se encuentra en un área de recepción débil.
 - Compruebe si el sintonizador está en el modo DX.
- Si usted se encuentra en una zona de señal intensa, es posible que la antena no esté puesta a tierra o conectada adecuadamente.
 - Compruebe las conexiones de la antena, si está bien conectada a tierra, y si la ubicación de montaje es correcta.
- Es posible que la longitud de la antena no sea adecuada.
 - Compruebe si la antena está completamente desplegada. Si está rota, reemplácela por otra nueva.



In Case of Difficulty

English

Broadcast is noisy.

- The antenna is not the proper length.
 - Extend the antenna fully; replace it if it is broken.
- The antenna is poorly grounded.
 - Make sure the antenna is grounded properly at its mounting location.

CD Player/Shuttle not functioning.

- Out of operating temperature range +50°C (+120°F) for CD.
 - Allow the vehicle's interior (or trunk) temperature to cool.

CD playback sound is wavering.

- Moisture condensation in the CD Module.
 - Allow enough time for the condensation to evaporate (about 1 hour).

CD insertion not possible.

- The CD is already in the CD player.
 - Eject the CD and remove it.
- The CD is being improperly inserted.
 - Make sure the CD is being inserted following instructions in the Owner's Manual.

En cas de problème

Français

Réception parasitée.

- La longueur de l'antenne ne convient pas.
 - Déployez complètement l'antenne, remplacez-la si elle est cassée.
- L'antenne n'est pas correctement reliée à la masse.
 - Vérifiez que l'antenne est correctement reliée à un point de masse à l'emplacement du montage.

Le lecteur/changeur CD ne fonctionne pas.

- La température dépasse +50°C (+120°F).
 - Laissez la température de l'habitacle (ou du coffre) baisser.

Le son de lecture de CD est déformé.

- Condensation d'humidité dans le module CD.
 - Attendez que l'humidité s'évapore (environ 1 heure).

Insertion de CD impossible.

- Un CD est déjà dans le lecteur.
 - Ejectez le CD et enlevez-le.
- Le CD est mal inséré.
 - Assurez-vous que le CD est inséré comme indiqué dans le mode d'emploi.

En caso de dificultad

Español

La recepción es ruidosa.

- Es posible que la longitud de la antena no sea adecuada.
 - Extienda completamente la antena. Si está rota, reemplácela por otra.
- La antena está mal conectada a tierra.
 - Compruebe si la antena está bien conectada a tierra y si la ubicación de montaje es correcta.

El reproducir/cambiador de discos compactos no funciona.

- Se encuentra a más de +50°C (+120°F) de temperatura.
 - Deje que se enfríe la temperatura en el interior (o en el portaequipajes) del vehículo.

El sonido de reproducción de un disco compacto oscila.

- Se ha condensado humedad en el módulo de discos compactos.
 - Espere el tiempo necesario para que se evapore la humedad (aproximadamente 1 hora).

La inserción de un disco compacto es imposible.

- El disco ya está en el reproductor de discos.
 - Expulse el disco y retírelo.
- El disco está siendo introducido incorrectamente.
 - Asegúrese de que está introduciendo el disco de acuerdo a como se explica en las instrucciones del Manual del propietario.





In Case of Difficulty

English

Unable to fast forward or backward the CD.

- The CD has been damaged.
 - Eject the CD and discard it; using a damaged CD in your unit can cause damage to the mechanism.

CD playback sound skips due to vibration.

- Improper mounting of the unit.
 - Securely re-mount the unit.
- Disc is very dirty.
 - Clean the disc.
- Disc has scratches.
 - Change the disc.

CD playback sound skips without vibration.

- Dirty or scratched disc.
 - Clean the disc; damaged disc should be replaced.

En cas de problème

Français

Avance rapide ou inversion impossibles.

- Le CD est endommagé.
 - Ejectez le CD et jetez-la. L'emploi d'un CD endommagé peut abîmer le mécanisme de l'appareil.

Pertes de son dues à des vibrations.

- Mauvais montage de l'appareil.
 - Réinstallez l'appareil correctement.
- Disque sale.
 - Nettoyez le disque.
- Disque rayé.
 - Remplacez le disque.

Pertes de son non dues à des vibrations.

- Disque sale ou rayé.
 - Nettoyez le disque; remplacez tout disque endommagé.

En caso de dificultad

Español

El disco no avanza ni retrocede.

- El disco compacto está dañado.
 - Extraiga el disco compacto y tírelo. La utilización de un disco compacto dañado en su unidad podría averiar el mecanismo.

El sonido salta debido a las vibraciones.

- Montaje inadecuado de la unidad.
 - Vuelva a montar la unidad firmemente.
- El disco está muy sucio.
 - Limpie el disco.
- El disco posee rayaduras.
 - Cambie el disco.

El sonido salta sin haber vibraciones.

- El disco está sucio o rayado.
 - Limpie el disco. Los discos dañados deberán reemplazarse.





In Case of Difficulty

En cas de problème

En caso de dificultad

English

Français

Español

Indication for CD Shuttle

Indications pour le changeur CD

Indicaciones para el cambiador de discos compactos



HI TEMP

- | | | |
|--|--|--|
| <ul style="list-style-type: none"> • Protective circuit is activated due to high temperature. <ul style="list-style-type: none"> – The indicator will disappear when the temperature returns to within operation range. | <ul style="list-style-type: none"> • Le circuit de protection s'est déclenché car la température est trop élevée. <ul style="list-style-type: none"> – L'indication disparaît quand la température revient dans la plage de fonctionnement. | <ul style="list-style-type: none"> • Se ha activado el circuito protector debido a la alta temperatura. <ul style="list-style-type: none"> – El indicador desaparecerá cuando la temperatura vuelva a la gama de operación. |
|--|--|--|

ERROR – 0 1

- | | | |
|---|--|--|
| <ul style="list-style-type: none"> • Malfunction in the CD Shuttle. <ul style="list-style-type: none"> – Consult your Alpine dealer. Press the magazine eject button and pull out the magazine. Check the indication. Insert the magazine again. If the magazine cannot be pulled out, consult your Alpine dealer. | <ul style="list-style-type: none"> • Mauvais fonctionnement du changeur de CD. <ul style="list-style-type: none"> – Consultez votre revendeur Alpine. Appuyez sur la touche d'éjection du chargeur et sortez-le. Vérifiez l'indication. Insérez de nouveau le chargeur. Si vous ne pouvez pas sortir le chargeur, consultez votre revendeur Alpine. | <ul style="list-style-type: none"> • Mal funcionamiento del cambiador de discos compactos. <ul style="list-style-type: none"> – Consulte a su proveedor Alpine. Presione el botón de expulsión del cargador y extraiga éste. Compruebe la indicación. Vuelva a insertar el cargador. Si no puede extraer el cargador, consulte a su proveedor Alpine. |
| <ul style="list-style-type: none"> • Magazine ejection not possible. <ul style="list-style-type: none"> – Press the magazine eject button. If the magazine does not eject, consult your Alpine dealer. | <ul style="list-style-type: none"> • Impossible d'éjecter le chargeur. <ul style="list-style-type: none"> – Appuyez sur la touche d'éjection du chargeur. Si le chargeur n'est pas éjecté, consultez un revendeur Alpine. | <ul style="list-style-type: none"> • No es posible extraer el cargador. <ul style="list-style-type: none"> – Presione el botón de extracción del cargador. Si no puede extraer el cargador, consulte a su proveedor Alpine. |



In Case of Difficulty

English

Indication for CD Shuttle



En cas de problème

Français

Indications pour le changeur CD

En caso de dificultad

Español

Indicaciones para el cambiador de discos compactos

ERROR – 0 2

- | | | |
|--|---|---|
| <ul style="list-style-type: none">• A disc is left inside the CD Shuttle.<ul style="list-style-type: none">– Press the Eject button to activate the eject function. When the CD Shuttle finishes the eject function, insert an empty CD magazine into the CD Shuttle to receive the disc left inside the CD Shuttle. | <ul style="list-style-type: none">• Un disque est coincé dans le changeur CD.<ul style="list-style-type: none">– Appuyez sur la touche EJECT pour activer la fonction d'éjection. Quand le changeur CD finit l'éjection, insérez un chargeur de disques vide dans le changeur CD pour récupérer le disque coincé dans le changeur CD. | <ul style="list-style-type: none">• En el interior del cambiador de CD ha quedado un disco.<ul style="list-style-type: none">– Presione el botón EJECT para activar la función de expulsión. Cuando el cambiador de discos compactos finalice la función de expulsión, inserte un cargador de discos compactos vacío en el cambiador de discos compactos para recibir el disco que ha quedado en el interior del cambiador de discos compactos. |
|--|---|---|

NO MAGZN

- | | | |
|--|---|--|
| <ul style="list-style-type: none">• No magazine is loaded into the CD Shuttle.<ul style="list-style-type: none">– Insert a magazine. | <ul style="list-style-type: none">• Le changeur CD ne contient pas de chargeur.<ul style="list-style-type: none">– Insérez un chargeur. | <ul style="list-style-type: none">• No hay cargador insertado en el cambiador de discos compactos.<ul style="list-style-type: none">– Inserte un cargador. |
|--|---|--|

NO DISC

- | | | |
|--|--|---|
| <ul style="list-style-type: none">• No indicated disc.<ul style="list-style-type: none">– Choose another disc. | <ul style="list-style-type: none">• Le disque sélectionné n'est pas en place.<ul style="list-style-type: none">– Choisissez un autre disque. | <ul style="list-style-type: none">• El disco indicado no existe.<ul style="list-style-type: none">– Elija otro disco. |
|--|--|---|



English

Specifications

FM TUNER SECTION

Tuning Range	87.5 – 108.0 MHz
Mono Usable Sensitivity	0.7 μ V
50 dB Quieting Sensitivity	1.1 μ V
Alternate Channel Selectivity	80 dB
Signal-to-Noise Ratio	65 dB
Stereo Separation	35 dB

MW TUNER SECTION

Tuning Range	531 – 1,602 kHz
Sensitivity (IEC Standard)	25.1 μ V/28 dB

LW TUNER SECTION

Tuning Range	153 – 281 kHz
Sensitivity (IEC Standard)	31.6 μ V/30 dB

CD SECTION

Frequency Response	5 – 20,000 Hz (\pm 1 dB)
Wow & Flutter (% WRMS)	Bleow measurable limits
Total Harmonic Distortion	0.008% (at 1 kHz)
Dynamic Range	95 dB (at 1 kHz)
Signal-to-Noise Ratio	95 dB
Channel Separation	85 dB (at 1 kHz)

REMOTE CONTROL (CDM-7837R only)

Battery Type	"AAA" sized dry battery
Battery Quantity	2
Dimensions (W \times H \times D)	56mm (2-1/4") \times 14mm (9/16") \times 105mm (4-1/8")
Weight (without battery)	50 g (1.8 oz)

GENERAL

Power Requirement	14.4 V DC (11–16 V allowable)
Maximum Power Output	
CDM-7837R	40 W \times 4
CDM-7834R	35 W \times 4
Output Voltage	500 mV/10k ohms
Bass	\pm 15 dB at 30 Hz
Treble	\pm 10 dB at 10 kHz
Weight	1.5 kg (3 lbs. 5 oz)

CHASSIS SIZE

Width	178 mm (7")
Height	50 mm (2")
Depth	153 mm (6")

NOSEPIECE SIZE

Width	170 mm (6-3/4")
Height	46 mm (1-13/16")
Depth	18 mm (11/16")

Note: Due to continuous product improvement, specifications and design are subject to change without notice.



Spécifications

SECTION TUNER

Plage d'accord	87,5 – 108,0 MHz
Sensibilité mono utilisable monoaural	0,7 μ V
Seuil de sensibilité 50 dB	1,1 μ V
Sélectivité de canal alternatif	80 dB
Rapport signal sur bruit	65 dB
Séparation stéréo	35 dB

SECTION TUNER PD

Plage d'accord	531 – 1.602 kHz
Sensibilité (norme IEC)	25,1 μ V/28 dB

SECTION TUNER GO

Plage d'accord	153 – 281 kHz
Sensibilité (norme IEC)	31,6 μ V/30dB

SECTION CD

Réponse en fréquence	5 – 20.000 Hz (\pm 1 dB)
Pleurage et scintillement (% efficace)	En dessous de la limite mesurable
Distorsion harmonique totale	0,008% (à 1 kHz)
Plage dynamique	95 dB (à 1 kHz)
Rapport signal sur bruit	95 dB
Séparation de canaux	85 dB (à 1kHz)

TELECOMMANDE (CDM-7837R uniquement)

Type de pile	Pile AAA
Nombre de pile	2
Dimensions (L x H x P)	56 mm x 14 mm x 105 mm
Poids	50 mg

GENERALITES

Alimentation	14,4 V CC (11 – 16V permissible)
Sortie max. d'alimentation	
CDM-7837R	40 W x 4
CDM-7834R	35 W x 4
Tension de sortie	500 mV/10k ohms
Graves	\pm 15 dB/30 Hz
Aigus	\pm 10 dB/10 kHz
Poids	1,5 kg

DIMENSIONS DU CHASSIS

L	178 mm
H	50 mm
P	153 mm

DIMENSIONS DE L'AVANT

L	170 mm
H	46 mm
P	18 mm

Note: La conception et les spécifications sont modifiables sans préavis dans le but d'améliorer les produits.



Español

Especificaciones

SECCIÓN DEL SINTONIZADOR DE FM

Gama de sintonía	87,5 – 108,0 MHz
Sensibilidad útil en modo monoaural	0,7 μ V
Sensibilidad con un silenciamiento de 50 dB	1,1 μ V
Selectividad de canal alternativo	80 dB
Relación señal-ruido	65 dB
Separación estéreo	35 dB

SECCIÓN DEL SINTONIZADOR DE MW

Gama de sintonía	531 – 1.602 kHz
Sensibilidad (normas de la IEC)	25,1 μ V/28 dB

SECCIÓN DEL SINTONIZADOR DE LW

Gama de sintonía	153 – 281 kHz
Sensibilidad (normas de la IEC)	31,6 μ V/30 dB

SECCION DEL REPRODUCTOR DE DISCOS COMPACTOS

Frecuencia de respuesta	5 – 20.000 Hz (\pm 1 dB)
Fluctuación y trémolo medibles	Por debajo de los límites medibles
Distorsión armónica total	0,008% (a 1 kHz)
Gama dinámica	95 dB (a 1 kHz)
Relación entre señal y ruido	95 dB
Separación de canales	85 dB (a 1 kHz)

CONTROLADOR REMOTO (CDM-7837R solamente)

Tipo de pila	Pilas AAA
Calidad de la pila	2
Tamaño (An \times Al \times Prf)	56 mm \times 14 mm \times 105 mm
Peso	50 gm

GENERALES

Alimentación	14,4 V CC (11 – 16 V permisible)
Salida máx. de alimentación	
CDM-7837R	40 W \times 4
CDM-7834R	35 W \times 4
Tensión de salida	500 mV/10k ohms
Graves	\pm 15 dB/30 Hz
Agudos	\pm 10 dB/10 kHz
Peso	1,5 kg

TAMAÑO DEL CHASIS

An	178 mm
Al	50 mm
Prf	153 mm

TAMAÑO DE LA PIEZA FRONTAL

An	170 mm
Al	46 mm
Prf	18 mm

Note: Debido a la mejora continua del producto, las especificaciones y el diseño están sujetos a cambio sin previo aviso.



Index

A - C

Adjusting Source Signal Level	19
Adjusting Volume/Bass/Treble/Balance/Fader	20
Attaching the Front Panel	14
Automatic Memory of Station Presets	26
Automatic Seek Tuning	23
CD Shuttle Operation	47
Changing Lighting Colour (CDM-7837R only)	21

D - H

Detaching the Front Panel	13
Fast Forward and Backward	43

I - L

In Case of Difficulty	53
Initial System Start-Up	15
Inserting/Ejecting Disc	41

M - P

M.I.X. (Random) Play	45
Manual Storing of Station Presets	25
Manual Tuning	22
Mono/Stereo Switching	24
Music Sensor (Skip)	43
Non Fading Pre-Out (N.F.P.) On and Off (CDM-7837R only)	17
Normal Play and Pause	42
Precautions	9
Priority News	40
PTY (Programme Type) Tuning	36

Q - R

RDS Stations	28
Recalling Preset RDS Stations	31
Receiving RDS Regional Stations	33
Receiving Traffic Information	34
Receiving Traffic Information While Playing CD or Radio	38
Remote Control (CDM-7837R only)	48
Repeat Play	44

S - Z

Scanning Programmes	46
Setting RDS Reception Mode and Receiving	28
Specifications	59
Tuning to Preset Stations	27
Turning Loudness On/Off	18
Turning Power On and Off	16



Index

<u>A - C</u>	Priorité aux informations	40
Accord d'une station prééglée	Précautions	9
Accord manuel	<u>Q - R</u>	
Accord par recherche automatique	Rappel des stations RDS prééglées	31
Accord PTY (Type de programme)	Recherche rapide vers l'avant ou l'arrière	43
Activation/annulation de la correction physiologique	Retrait du panneau avant	13
Balayage des plages	Réception d'informations routières	34
Changement de la couleur de l'éclairage	Réception des informations routières pendant la lecture CD ou l'écoute de la radio	38
Commutation mono/stéréo	Réception des stations RDS régionales (locales)	33
<u>D - H</u>	Réglage du mode de réception RDS et réception des stations RDS	28
Détecteur de plage (Saut)	Réglage du niveau du signal de source	19
En cas de problème	Réglage du volume/graves/aigus/balance droite-gauche/ balance avant-arrière	20
Fonctionnement du changeur CD	<u>S - Z</u>	
<u>I - L</u>	Spécifications	60
Insertion et éjection d'un disque	Télécommande	48
Lecture normale et pause		
Lecture répétée		
<u>M - P</u>		
M.I.X. (Lecture aléatoire)		45
Mise en et hors service de la sortie préampli sans fader (N.F.P.)		17
Mise en service de l'appareil		15
Mise sous et hors tension		16
Mémorisation automatique des stations		26
Mémorisation manuelle des stations		25
Pose du panneau avant		14



Índice alfabético

A - C

Activación y desactivación de la no difuminación en la salida de preamplificación (N.F.P.)	17
Activación/desactivación del efecto de sonoridad	18
Ajuste de los niveles de señal de las fuentes	19
Ajuste del volumen/los graves/los agudos/el equilibrio entre los altavoces derechos e izquierdos/el equilibrio entre los altavoces delanteros y traseros	20
Almacenamiento automático de emisoras	26
Almacenamiento manual de emisoras	25
Avance rápido o retroceso	43
Cambio del color de iluminación	21
Cambio entre monoaural/estéreo	24
Conexión y desconexión de la alimentación	16
Controlador remoto	48

D - H

En caso de dificultad	53
Escaneo de programas	46
Especificaciones	61
Establecimiento del modo del sistema RDS y recepción de emisoras RDS	28
Extracción del panel frontal	13
Fijación del panel frontal	14

I - L

Inserción/expulsión de discos	41
Invocación de emisoras de RDS memorizadas	31

M - P

M.I.X. (Reproducción aleatoria)	45
Operación del Shuttle de discos compactos	47
Precauciones	9
Prioridad del tipo noticias	40
Puesta en funcionamiento inicial del sistema	15

Q - R

Recepción de emisoras de RDS regionales (locales)	33
Recepción de información sobre el tráfico	34
Recepción de información sobre el tráfico durante la reproducción de un discos compactos o le escucha de la radio	38
Reproducción con repetición	44
Reproducción y pausa normales	42

S - Z

Sensor de música (Salto)	43
Sintonía por tipo de programa (PTY)	36
Sintonía con búsqueda automática	23
Sintonía de emisoras memorizadas	27
Sintonía manual	22



