

FOR CAR USE ONLY/NUR FÜR AUTOMOBIL GEBRAUCH/POUR APPLICATION AUTOMOBILE UNIQUEMENT/
PARA USO EN AUTOMÓVILES/SOLO PER L'UTILIZZO IN AUTOMOBILE/ENDAST FÖR BILBRUK

ALPINE®

RDS MP3/WMA/AAC CD Receiver

CDA-9885R

MP3



AAC



- **OWNER'S MANUAL**
Please read before using this equipment.
- **BEDIENUNGSANLEITUNG**
Lesen Sie diese Bedienungsanleitung bitte vor Gebrauch des Gerätes.
- **MODE D'EMPLOI**
Veuillez lire avant d'utiliser cet appareil.
- **MANUAL DE OPERACIÓN**
Léalo antes de utilizar este equipo.
- **ISTRUZIONI PER L'USO**
Si prega di leggere prima di utilizzare il attrezzatura.
- **ANVÄNDARHANDLEDNING**
Innan du använder utrustningen bör du läsa igenom denna användarhandledning.

ALPINE ELECTRONICS MARKETING, INC.
1-1-8 Nishi Gotanda,
Shinagawa-ku,
Tokyo 141-0031, Japan
Phone 03-5496-8231

ALPINE ELECTRONICS OF AMERICA, INC.
19145 Gramercy Place, Torrance,
California 90501, U.S.A.
Phone 1-800-ALPINE-1 (1-800-257-4631)

ALPINE ELECTRONICS OF CANADA, INC.
777 Supertest Road, Toronto,
Ontario M3J 2M9, Canada
Phone 1-800-ALPINE-1 (1-800-257-4631)

ALPINE ELECTRONICS OF AUSTRALIA PTY. LTD.
161-165 Princes Highway, Hallam
Victoria 3803, Australia
Phone 03-8787-1200

ALPINE ELECTRONICS GmbH
Frankfurter Ring 117, 80807 München, Germany
Phone 089-32 42 640

ALPINE ELECTRONICS OF U.K. LTD.
Alpine House
Fletchamstead Highway, Coventry CV4 9TW, U.K.
Phone 0870-33 33 763

ALPINE ELECTRONICS FRANCE S.A.R.L.
(RCS PONTOISE B 338 101 280)
98, Rue de la Belle Etoile, Z.I. Paris Nord II,
B.P. 50016, 95945 Roissy Charles de Gaulle
Cedex, France
Phone 01-48638989

ALPINE ITALIA S.p.A.
Viale C. Colombo 8, 20090 Trezzano
Sul Naviglio (MI), Italy
Phone 02-484781

ALPINE ELECTRONICS DE ESPAÑA, S.A.
Portal de Gamarra 36, Pabellón, 32
01013 Vitoria (Alava)-APDO 133, Spain
Phone 945-283588

ALPINE ELECTRONICS (BENELUX) GmbH
Leuvensesteenweg 510-B6,
1930 Zaventem, Belgium
Phone 02-725-13 15

EN

DE

FR

ES

IT

SE

Contenu

Mode d'emploi

AVERTISSEMENT

AVERTISSEMENT	3
ATTENTION	3
PRÉCAUTIONS	3

Mise en route

Liste des accessoires	6
Mise sous et hors tension	6
Retrait et pose du panneau avant	6
Mise en service de l'appareil	7
Réglage du volume	7
Réglage de l'heure et du calendrier	7

Radio

Écoute de la radio	8
Préréglage manuel des stations	8
Préréglage automatique des stations	8
Accord d'une station préréglée	8
Fonction de recherche de la fréquence	8

RDS

Réglage du mode de réception du RDS et réception des stations RDS	9
Rappel des stations RDS préréglées	9
Réception des stations RDS régionales (locales)	9
Réglage du PI SEEK	10
Réglage de la réception du signal PTY31 (Émission d'urgence)	10
Réglage automatique de l'heure	10
Réception des informations routières	10
Accord d'un PTY (Type de programme)	11
Réception des informations routières pendant la lecture d'un CD ou l'écoute de la radio	11
Priorité aux informations	11
Affichage du radio-texte	12

CD/MP3/WMA/AAC

Lecture	12
Lecture répétée	13
M.I.X. (Lecture aléatoire)	13
Recherche à partir du CD-texte	13
Recherche par nom de fichier/dossier (fichiers MP3/WMA/AAC)	14
Recherche rapide	14
À propos des fichiers MP3/WMA/AAC	14

Réglage du son

Réglage des graves, des aigus, de la balance droite et gauche, de l'équilibreur avant/ arrière et de la fonction Defeat	16
Réglage de la commande des graves	16
Réglage de la commande des aigus	17
Réglage du filtre passe-haut	17
Activation/annulation de la correction physiologique	17

Autres fonctions

Affichage du texte	18
Affichage de l'heure	19
Activation et désactivation du mode d'extinction	19

SETUP

Réglage de la fonction Bluetooth

Réglage de la connexion Bluetooth IN	20
--	----

Configuration générale

Réglage du message d'anniversaire (Birthday Set)	20
Réglage de l'affichage de l'heure (Clock Mode)	20
Activation et désactivation de l'affichage de l'horloge	20
Lecture de données MP3/WMA/AAC (Play Mode)	20
Guide des fonctions du son (Beep)	20
Activation et désactivation du mode silencieux (INT Mute)	20
Réglage du mode AUX+	20
Réglage du mode AUX (V-Link)	20
Réglage de l'entrée numérique extérieure (Digital AUX)	20
Raccordement à un amplificateur externe	21

Réglage de la télécommande au volant adaptative	21
Réglage de la police de caractères de la langue	21
Démonstration	21

Réglage du son

Activation et désactivation du subwoofer	22
Réglage du système du subwoofer	22

Réglage de l'affichage

Modification de la couleur d'éclairage	22
Commande du gradateur	22
Réglage du type de défilement	22
Réglage du défilement (Text Scroll)	22
Changement des polices de caractères (Font Select)	22
Changement de l'affichage d'animation (BGV Select)	22
Activation et désactivation du message de bienvenue	22
Réglage du changement de format du calendrier (Calendar).....	22

Réglage du tuner

Réglage du niveau du signal de source	22
---	----

iPod® (en option)

Lecture	23
Recherche d'un morceau souhaité	23
Recherche rapide	24
Fonction de recherche directe	24
Sélection d'une liste d'écoute, d'un artiste, d'un album, d'un podcast, d'un genre, d'un compositeur	24
Lecture aléatoire (M.I.X.)	25
Lecture répétée	25
Affichage du texte	25

Changeur (en option)

Contrôle d'un changeur CD (en option)	26
Lecture de fichiers MP3 avec le changeur CD (en option)	26
Sélection du multi-changeur (en option)	26

Informations

En cas de problème	27
Spécifications	29

Installation et raccordements

Avertissement	30
Attention	30
Précautions	30
Installation	31
Raccordements	32

Mode d'emploi

AVERTISSEMENT

AVERTISSEMENT

Ce symbole désigne des instructions importantes. Le non-respect de ces instructions peut entraîner de graves blessures, voire la mort.

N'ACTIVER AUCUNE FONCTION SUSCEPTIBLE DE DETOURNER VOTRE ATTENTION DE LA CONDUITE DU VEHICULE.

Les fonctions requérant une attention prolongée ne doivent être exploitées qu'à l'arrêt complet du véhicule. Toujours arrêter le véhicule à un endroit sûr avant d'activer ces fonctions. Il y a un risque de provoquer un accident.

GARDER LE VOLUME À FAIBLE NIVEAU DE MANIÈRE À POUVOIR ENTENDRE LES BRUITS EXTÉRIEURS PENDANT LA CONDUITE.

Des niveaux de volume excessifs qui couvrent les sirènes des ambulances ou les signaux routiers (passages à niveau, etc.) peuvent être dangereux et provoquer un accident. UN NIVEAU DE VOLUME TROP ÉLEVÉ À L'INTÉRIEUR DU VÉHICULE PEUT ÉGALEMENT AVOIR DES EFFETS IRRÉVERSIBLES SUR VOTRE AUDITION.

NE PAS DESASSEMBLER NI MODIFIER L'APPAREIL.

Il y a un risque d'accident, d'incendie ou de choc électrique.

A UTILISER UNIQUEMENT SUR DES VOITURES A MASSE NEGATIVE DE 12 VOLTS.

(Vérifiez auprès de votre concessionnaire si vous n'en êtes pas certain.) Il y a un risque d'incendie, etc.

GARDER LES PETITS OBJETS COMME LES PILES HORS DE PORTEE DES ENFANTS.

L'ingestion de tels objets peut entraîner de graves blessures. En cas d'ingestion, consulter immédiatement un médecin.

UTILISER DES FUSIBLES DE L'AMPERAGE APPROPRIÉ.

Il y a un risque d'incendie ou de décharge électrique.

NE PAS OBSTRUER LES SORTIES D'AIR NI LES PANNEAUX DU RADIATEUR.

Une surchauffe interne peut se produire et provoquer un incendie.

UTILISER CET APPAREIL POUR DES APPLICATIONS MOBILES DE 12 V.

Toute utilisation autre que l'application désignée comporte un risque d'incendie, de choc électrique ou de blessure.

NE PAS INTRODUIRE LES MAINS, LES DOIGTS NI DE CORPS ÉTRANGERS DANS LES FENTES ET LES INTERSTICES.

Il y a un risque de blessures ou de dommages à l'appareil.

ATTENTION

Ce symbole désigne des instructions importantes. Le non-respect de ces instructions peut entraîner des blessures ou des dégâts matériels.

INTERROMPRE TOUTE UTILISATION EN CAS DE PROBLÈME.

Le non-respect de cette précaution peut entraîner des blessures ou endommager l'appareil. Retourner l'appareil auprès du distributeur Alpine agréé ou un centre de service après-vente Alpine en vue de la réparation.

PRÉCAUTIONS

Nettoyage du produit

Nettoyez régulièrement le produit avec un chiffon doux et sec. En cas de taches tenaces, trempez le chiffon dans l'eau uniquement. Tout autre produit risque de dissoudre la peinture ou d'endommager le plastique.

Température

Assurez-vous que la température intérieure du véhicule est comprise entre +60°C (+140°F) et -10°C (+14°F) avant de mettre l'appareil sous tension.

Condensation d'humidité

Si le son est irrégulier pendant la lecture de CD, de l'humidité s'est probablement condensée. Dans ce cas, enlevez le disque du lecteur et attendez environ une heure pour que l'humidité s'évapore.

Disque endommagé

N'essayez pas de lire un disque craquelé, déformé ou endommagé sous peine de détériorer sévèrement le mécanisme de lecture.

Entretien

En cas de problème, n'essayez pas de réparer l'appareil vous-même. Rappelez l'appareil à votre revendeur Alpine, ou à défaut, apportez-le dans un centre de réparation Alpine.

Ne tentez jamais d'effectuer les opérations suivantes

Ne saisissez pas ou ne tirez pas sur le disque pendant qu'il est attiré dans le lecteur par le mécanisme de recharge automatique. N'essayez pas d'insérer un disque dans l'appareil quand celui-ci est hors tension.

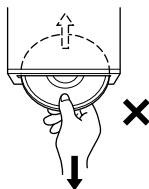

Insertion des disques

Votre appareil ne peut lire qu'un seul disque à la fois. N'essayez donc pas de charger plusieurs disques.

Insérez le disque en orientant vers le haut la face imprimée. Le message « Error » s'affiche sur l'appareil si le disque n'est pas correctement inséré. Si le message « Error » persiste alors que le disque est correctement inséré, appuyez sur l'interrupteur de réinitialisation avec un objet pointu comme un stylo à bille. L'écoute d'un disque sur une route très abîmée peut provoquer des sautes de son, mais ne risquez pas de rayer le disque ou d'endommager le lecteur.

Disques neufs

Pour éviter qu'un disque reste coincé, le message « Error » s'affiche quand un disque n'est pas inséré correctement ou que sa surface est irrégulière. Si le lecteur éjecte un disque neuf chargé pour la première fois, touchez le contour de l'orifice central et de la périphérie du disque avec le doigt. Si le disque contient des résidus ou des irrégularités, il ne pourra pas être chargé. Pour enlever les résidus, passez un stylo à bille ou autre objet similaire sur le contour de l'orifice central et de la périphérie du disque, puis réinsérez-le.

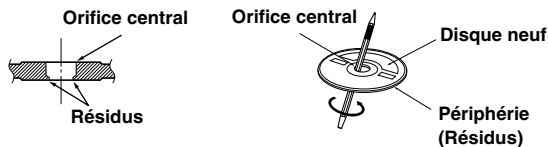

Disques de forme irrégulière

N'utilisez que des disques de forme ronde avec cet appareil à l'exclusion de tout autre.

L'utilisation de disques de forme spéciale peut endommager le mécanisme.

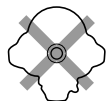

Emplacement de montage

Veillez à ne pas installer l'appareil dans un endroit présentant une des caractéristiques suivantes :

- Directement au soleil ou à la chaleur,
- À l'humidité et à l'eau,
- Aux poussières excessives,
- Aux vibrations excessives.

Manipulation correcte

Veillez à ne pas faire tomber le disque. Tenez le disque de manière à ne pas laisser d'empreintes sur la surface. Ne collez pas de ruban adhésif, papier ou étiquette sur le disque. N'écrivez pas sur le disque.

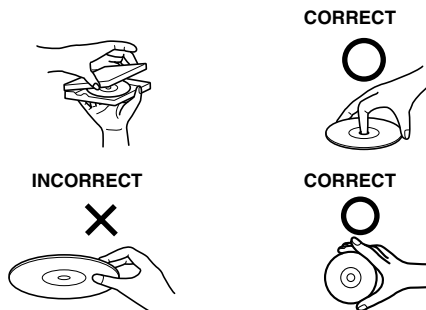

Nettoyage des disques

Des traces de doigts, de poussière ou de saleté sur la surface du disque peuvent provoquer des sautes de son. Essayez le disque du centre vers la périphérie avec un chiffon doux et propre. Si la surface du disque est vraiment sale, humidifiez le chiffon d'une solution détergente neutre avant d'essuyer le disque.



Au sujet des accessoires pour disque

Beaucoup d'accessoires sont disponibles dans le commerce pour protéger la surface du disque et améliorer la qualité sonore. Cependant, certains de ces accessoires peuvent affecter l'épaisseur et/ou le diamètre du disque. L'utilisation de tels accessoires peut modifier les spécifications du disque et provoquer des erreurs de fonctionnement. Nous déconseillons l'utilisation de tels accessoires avec des disques à reproduire sur les lecteurs CD Alpine.

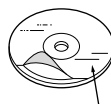

Feuille transparente

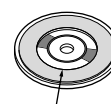

Stabilisateur de disque

Manipulation des disques compacts (CD/CD-R/CD-RW)

- Ne touchez pas la surface du disque.
- N'exposez pas le disque à la lumière directe du soleil.
- N'apposez pas d'autocollants ou d'étiquettes sur le disque.
- Nettoyez le disque lorsqu'il est poussiéreux.
- Assurez-vous que le disque ne présente pas d'irrégularité.
- N'utilisez pas d'accessoires pour disques vendus dans le commerce.

Ne laissez pas le disque dans la voiture ou dans l'appareil pendant une période prolongée. N'exposez jamais le disque à la lumière directe du soleil. La chaleur et l'humidité risquent de l'endommager et d'empêcher son fonctionnement ultérieur.

A l'attention des utilisateurs de disques CD-R ou CD-RW

- S'il est impossible de lire un CD-R/CD-RW, assurez-vous que la dernière session d'enregistrement a bien été fermée (finalisée).
- Finalisez le CD-R ou le CD-RW si nécessaire, puis reprenez la lecture.

A propos des supports susceptibles d'être lus

Utilisez exclusivement des disques compacts dont la face de l'étiquette fait apparaître les marques du logo CD ci-dessous.



Si vous utilisez des CD non spécifiés, les performances risquent de ne pas être correctes.

Vous pouvez lire des CD-R (CD-Recordable)/CD-RW (CD-ReWritable) enregistrés exclusivement sur des périphériques audio. Vous pouvez également lire des CD-R/CD-RW contenant des fichiers audio au format MP3/WMA/AAC.

- Il est possible que cet appareil ne puisse pas lire certains disques : CD imparfaits, CD contenant des traces de doigt, CD exposés à des températures extrêmes ou aux rayons directs du soleil (abandonnés dans le véhicule ou dans l'appareil), CD enregistrés dans des conditions défavorables, CD sur lesquels un enregistrement a échoué ou qui ont fait l'objet d'une tentative de réenregistrement et CD protégés contre la copie qui ne sont pas conformes aux normes industrielles applicables aux CD audio.
- Utilisez des disques dont les fichiers MP3/WMA/AAC ont été créés dans un format compatible avec cet appareil. Pour plus d'informations, voir pages 14-15.
- Les données en mémoire ROM, autres que les fichiers audio contenus sur un disque, n'entraînent la production d'aucun son en cas de lecture.

-
- *Windows Media et le logo Windows sont des marques ou des marques déposées de Microsoft Corporation aux Etats-Unis et/ou dans d'autres pays.*
 - *Apple, le logo Apple et iPod et iTunes sont des marques d'Apple Computer, Inc., déposées aux Etats-Unis et dans d'autres pays.*
 - *« Technologie de codage audio MPEG Layer-3 sous licence Fraunhofer IIS et Thomson. »*
 - *« La fourniture de ce produit ne confère qu'une licence pour une utilisation privée de nature non commerciale, mais ne confère aucune licence et n'implique aucun droit d'utiliser ce produit pour une diffusion commerciale (c'est-à-dire générant des recettes) en temps réel (par voie terrestre, satellite, câble et/ou tout autre support), une diffusion/lecture en transit via Internet, des intranets et/ou autres réseaux ou sur tout autre système de distribution de contenu électronique tel que les applications audio à péage ou à la demande. Une licence indépendante est requise pour ce type d'utilisation. Pour plus d'informations, visitez <http://www.mp3licensing.com> »*

Mise en route

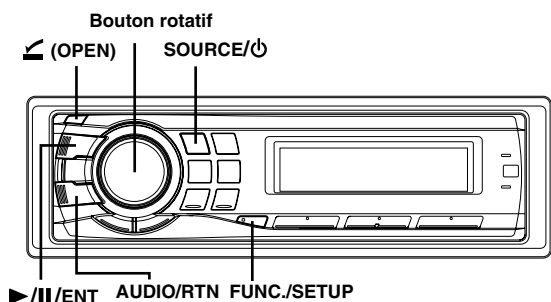

Liste des accessoires

- Unité principale.....1
- Câble d'alimentation.....1
- Gaine de montage.....1
- Etui.....1
- Capuchon en caoutchouc.....1
- Boulon hex.....1
- Vis (M5 x 8).....4
- Mode d'emploi.....1 jeu

Mise sous et hors tension

Appuyez sur **SOURCE/⏻** pour mettre l'appareil sous tension.

- Vous pouvez également mettre l'appareil sous tension en appuyant sur n'importe quelle autre touche à l'exception de **⏻ (OPEN)** et du bouton rotatif.

Maintenez la touche **SOURCE/⏻** enfoncée pendant **2 secondes au moins** pour éteindre l'appareil.

- La première fois que l'appareil est mis sous tension, le volume initial commence au niveau 12.

Retrait et pose du panneau avant

Assurez-vous d'enfoncer le bouton rotatif dans l'appareil avant d'ouvrir le panneau avant afin que celui-ci s'ouvre complètement ; sans quoi, vous risquez d'endommager le panneau avant.

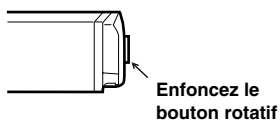

Pour le désenclencher, appuyez une nouvelle fois sur le bouton rotatif.

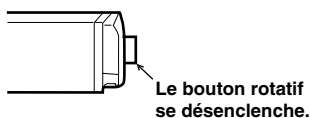

Retrait

- 1 Mettez l'appareil hors tension.
- 2 Appuyez sur **⏻ (OPEN)** pour ouvrir le panneau avant.

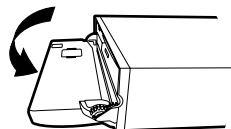

Pour le refermer, appuyez sur le côté gauche jusqu'à ce qu'il se ferme (voir schéma ci-dessous).

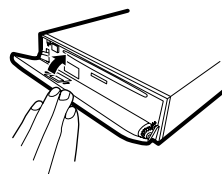

- 3 Saisissez fermement le panneau avant, faites-le glisser vers la gauche **1**, puis tirez **2** pour le retirer.

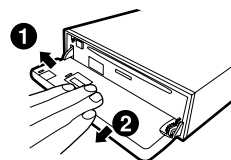

- Le panneau avant peut chauffer en cours de fonctionnement normal (surtout au niveau des bornes des connecteurs à l'arrière du panneau avant). Il ne s'agit pas d'un dysfonctionnement.
- Afin de protéger le panneau avant, rangez-le dans l'étui fourni.
- Ne forcez pas sur le panneau avant lors du retrait car vous pourriez l'endommager ou provoquer un dysfonctionnement.
- Ne laissez pas le panneau avant ouvert et veillez à le fermer lors de la conduite car vous pourriez provoquer un accident ou endommager l'appareil.

Pose

- 1 Insérez le côté droit du panneau avant dans l'appareil. Alignez la rainure du panneau avant sur les saillies de l'appareil.
- 2 Poussez sur le côté gauche du panneau avant jusqu'à ce qu'il s'enclenche à fond dans l'appareil.

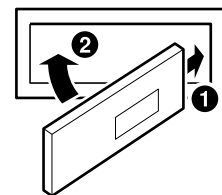

- Avant de fixer le panneau avant, vérifiez qu'il n'y a pas de poussière ni de saleté sur les bornes du connecteur et qu'aucun objet ne se trouve entre le panneau avant et l'appareil.
- Fixez soigneusement le panneau avant, en le tenant par les côtés pour éviter d'appuyer sur les touches par inadvertance.

Mise en service de l'appareil

Appuyez sur le commutateur RESET lorsque vous utilisez l'appareil pour la première fois, après avoir changé la batterie de la voiture, etc.

- 1 Mettez l'appareil hors tension.
- 2 Appuyez sur **OPEN** pour ouvrir le panneau avant, puis retirez-le.
- 3 Appuyez sur **RESET** avec un stylo à bille ou un objet pointu.

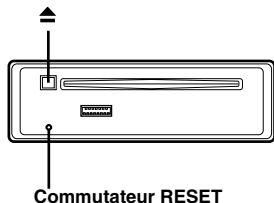

Réglage du volume

Tournez le **bouton rotatif** jusqu'à ce que vous obteniez le niveau souhaité.

Réglage de l'heure et du calendrier

- 1 Appuyez pendant au moins 2 secondes sur la touche **FUNC./SETUP** pour activer le mode de sélection **SETUP**.
- 2 Tournez le **bouton rotatif** pour sélectionner le mode **GENERAL**, puis appuyez sur **▶/||/ENT**.
Bluetooth ↔ GENERAL ↔ AUDIO ↔ DISPLAY ↔
TUNER ↔ Bluetooth
- 3 Tournez le **bouton rotatif** pour sélectionner le mode **Clock Adjust**, puis appuyez sur **▶/||/ENT**.
- 4 Tournez le **bouton rotatif** pour régler l'année.
- 5 Appuyez sur **▶/||/ENT**.
- 6 Répétez les étapes 4 et 5 ci-dessus pour régler le mois, le jour et les minutes.
- 7 Maintenez la touche **FUNC./SETUP** enfoncée pendant 2 secondes au moins pour revenir au mode normal.

- Appuyez sur **AUDIO/RTN** pour revenir au mode **SETUP** précédent.
- Si aucune opération n'est exécutée pendant 60 secondes, le mode **SETUP** est annulé.
- Pour synchroniser l'horloge sur une autre horloge/montre ou annonce de l'heure à la radio, maintenez la touche **▶/||/ENT** enfoncée pendant 2 secondes au moins après avoir réglé les heures. Les minutes sont remises à zéro (00). Si l'affichage dépasse « 30 » minutes pendant que vous effectuez cette opération, l'heure avance d'une heure.

Commandable à distance

Cet appareil peut être commandé à l'aide d'une télécommande Alpine en option. Pour plus d'informations, consultez votre distributeur Alpine.

Dirigez l'émetteur de télécommande en option vers le capteur de télécommande.

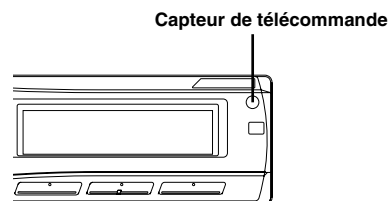

Raccordement à un boîtier d'interface télécommande possible

Cet appareil peut être commandé à partir des commandes audio du véhicule. Vous devez utiliser un boîtier d'interface télécommande Alpine en option. Pour obtenir des informations détaillées à ce sujet, consultez votre revendeur Alpine.

Radio

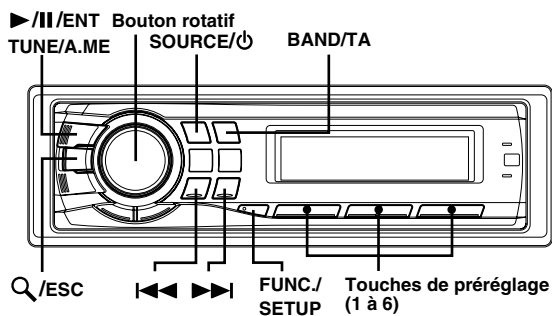

Écoute de la radio

- 1 Appuyez sur **SOURCE/⏻** pour sélectionner le mode **TUNER**.
- 2 Appuyez plusieurs fois sur **BAND/TA** jusqu'à ce que la gamme souhaitée soit affichée.
FM1 → FM2 → FM3 → MW → LW → FM1
- 3 Appuyez sur **TUNE/A.ME** pour sélectionner le mode de recherche de fréquence.
DX (Mode distance) → LOCAL (Mode local) → MANUAL (Mode manuel) → DX

• Le mode distance est sélectionné initialement.

Mode distance :

Toutes les stations à signal puissant ou faible sont captées automatiquement (accord par recherche automatique).

Mode local :

Seules les stations à signal puissant sont captées automatiquement (accord par recherche automatique).

Mode manuel :

La fréquence est accordée manuellement par étapes (accord manuel).

- 4 Appuyez sur **◀▶** ou **▶▶** pour accorder l'appareil sur la station souhaitée.
Si vous maintenez **◀▶** ou **▶▶** enfoncée, la fréquence change en continu.

Préréglage manuel des stations

- 1 Sélectionnez la gamme d'ondes et accordez la station que vous souhaitez mémoriser.
- 2 Maintenez enfoncée pendant 2 secondes au moins une touche de pré-réglage (1 à 6) dans laquelle vous souhaitez enregistrer la station.
La station sélectionnée est mémorisée.
L'affichage indique la gamme, le numéro de pré-réglage et la fréquence de la station mémorisée.

- Vous pouvez mémoriser 30 stations au total (6 stations sur chaque gamme : FM1, FM2, FM3, MW et LW).
- Si vous mémorisez une station sur un pré-réglage qui a déjà été utilisé pour une autre station, cette station sera effacée et remplacée par la nouvelle.
- Si le mode de fonctionnement est activé, appuyez sur **FUNC./SETUP** pour revenir au mode de pré-réglage.

Préréglage automatique des stations

- 1 Appuyez plusieurs fois sur **BAND/TA** jusqu'à ce que la gamme souhaitée soit affichée.
 - 2 Maintenez la touche **TUNE/A.ME** enfoncée pendant 2 secondes au moins.
La fréquence change continuellement sur l'affichage pendant que la mémorisation automatique est en cours. Le tuner recherche et mémorise automatiquement les 6 stations les plus puissantes sur la gamme sélectionnée. Elles seront mémorisées sous les touches de pré-réglage 1 à 6, dans l'ordre de la puissance des signaux.
Quand la mémorisation automatique est terminée, le tuner revient à la station mémorisée sous la touche de pré-réglage 1.
- Si aucune station n'est mémorisée, le tuner revient à la station que vous écoutiez avant que la mémorisation automatique ne commence.

Accord d'une station pré-réglée

- 1 Appuyez plusieurs fois sur **BAND/TA** jusqu'à ce que la gamme souhaitée soit affichée.
 - 2 Appuyez sur la touche de pré-réglage (1 à 6) sous laquelle est mémorisée la station souhaitée.
L'affichage indique la gamme, le numéro de pré-réglage et la fréquence de la station sélectionnée.
- Si le mode de fonctionnement est activé, appuyez sur **FUNC./SETUP** pour revenir au mode de pré-réglage.

Fonction de recherche de la fréquence

Vous pouvez rechercher une station radio par sa fréquence.

- 1 Maintenez la touche **Q/ESC** enfoncée pendant 2 secondes au moins en mode radio pour activer le mode de recherche des fréquences.
 - 2 Tournez le bouton rotatif pour sélectionner la fréquence de votre choix.
 - 3 Appuyez sur **►/II/ENT** pour recevoir la fréquence sélectionnée.
- Maintenez la touche **Q/ESC** enfoncée pendant 2 secondes au moins en mode de recherche pour annuler. Le mode de recherche est aussi annulé si aucune opération n'est exécutée dans les 10 secondes.

RDS

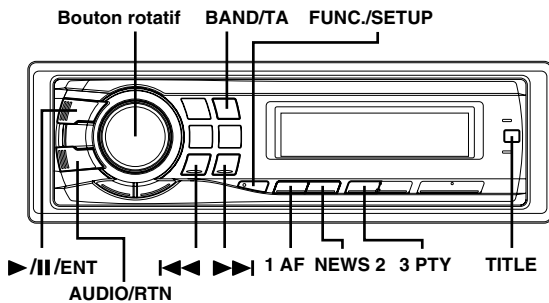

Réglage du mode de réception du RDS et réception des stations RDS

Le RDS (Radio Data System) est un système d'informations radio qui utilise la sous-porteuse de 57 kHz de la gamme FM ordinaire. Le système RDS permet de recevoir toute sorte d'informations, comme les informations routières et les noms des stations et également de refaire l'accord sur un émetteur plus puissant qui diffuse le même programme.

- 1 Appuyez sur **FUNC./SETUP** pour activer le mode de fonctionnement.
- 2 Appuyez sur **1 AF** pour activer le mode RDS.
- 3 Appuyez sur **◀◀** ou **▶▶** pour accorder la station RDS souhaitée.
- 4 Appuyez à nouveau sur **1 AF** pour désactiver le mode RDS.
- 5 Appuyez sur **FUNC./SETUP** pour activer le mode de préréglage.

- Quand « Réglage de la réception du signal PTY31 (Émission d'urgence) » (voir page 10) est réglé sur ON, si l'appareil reçoit le signal PTY31 (Émission d'urgence), l'indication « ALARM » s'affiche automatiquement.
- Utilisez l'appareil lorsque cette fonction est activée. Si aucune opération n'est exécutée pendant 10 secondes, le mode de fonctionnement est annulé.

Les données numériques RDS comprennent les éléments ci-dessous :

PI	Identification du programme
PS	Nom du service de programme
AF	Liste des fréquences alternatives
TP	Programme d'informations routières
TA	Annonces routières
PTY	Type de programme
EON	Autres réseaux renforcés

Rappel des stations RDS préréglées

- 1 Appuyez sur **FUNC./SETUP** pour activer le mode de fonctionnement.
- 2 Appuyez sur **1 AF** pour activer le mode RDS.
- 3 Appuyez sur **FUNC./SETUP** pour activer le mode de préréglage.
- 4 Assurez-vous que le mode de fonctionnement revient au mode de préréglage, puis appuyez sur la touche de préréglage correspondant à votre station RDS mémorisée.
Si le signal de la station préréglée est faible, l'appareil recherchera et accordera automatiquement une station ayant un signal plus puissant dans la liste AF (fréquences alternatives).

- 5 Si la station préréglée et les stations de la liste AF ne peuvent pas être reçues :
Lorsque le réglage PI SEEK est activé (reportez-vous à la section « Réglage du PI SEEK » à la page 10), l'appareil recherche de nouveau une station dans la liste PI (Identification du programme).
Si aucune station n'est émise dans la région, l'appareil affiche la fréquence de la station préréglée et le numéro de préréglage disparaît.
Si le signal de la station régionale (locale) devient trop faible pour être reçu, appuyez sur la même touche de préréglage pour accorder une station d'une autre localité.

- En ce qui concerne le préréglage des stations RDS, consultez la section « Fonctionnement de la radio ». Vous pouvez préréglager des stations RDS dans les gammes FM1, FM2 et FM3 uniquement.
- Utilisez l'appareil lorsque cette fonction est activée. Si aucune opération n'est exécutée pendant 10 secondes, le mode de fonctionnement est annulé.

Réception des stations RDS régionales (locales)

- 1 Appuyez pendant au moins 2 secondes sur la touche **FUNC./SETUP** pour activer le mode SETUP.
- 2 Tournez le bouton rotatif pour sélectionner le mode TUNER, puis appuyez sur **►/II/ENT**.
Bluetooth ↔ GENERAL ↔ AUDIO ↔ DISPLAY ↔
TUNER ↔ Bluetooth
- 3 Tournez le bouton rotatif pour sélectionner le mode RDS Regional, puis appuyez sur **►/II/ENT**.
- 4 Tournez le bouton rotatif pour sélectionner ON ou OFF.
En mode OFF, l'appareil continue de recevoir les stations RDS locales correspondantes.
- 5 Maintenez la touche **FUNC./SETUP** enfoncée pendant 2 secondes au moins pour revenir au mode normal.

- Appuyez sur **AUDIO/RTN** lors de la procédure pour revenir au mode précédent.
- Si aucune opération n'est exécutée pendant 60 secondes en mode SETUP, le mode de réglage est annulé.

Réglage du PI SEEK

1 Appuyez pendant au moins 2 secondes sur la touche **FUNC./SETUP** pour activer le mode **SETUP**.

2 Tournez le **bouton rotatif** pour sélectionner le mode **TUNER**, puis appuyez sur **►/||/ENT**.

Bluetooth ↔ GENERAL ↔ AUDIO ↔ DISPLAY ↔
TUNER ↔ Bluetooth

3 Tournez le **bouton rotatif** pour sélectionner **PI Seek**, puis appuyez sur **►/||/ENT**.

4 Tournez le **bouton rotatif** pour sélectionner **ON** ou **OFF**.

5 Maintenez la touche **FUNC./SETUP** enfoncée pendant 2 secondes au moins pour revenir au mode normal.

- Appuyez sur **AUDIO/RTN** lors de la procédure pour revenir au mode précédent.
- Si aucune opération n'est exécutée pendant 60 secondes en mode **SETUP**, le mode de réglage est annulé.

Réglage de la réception du signal PTY31 (Émission d'urgence)

Pour activer ou désactiver la réception du signal PTY31 (Émission d'urgence).

1 Appuyez pendant au moins 2 secondes sur la touche **FUNC./SETUP** pour activer le mode **SETUP**.

2 Tournez le **bouton rotatif** pour sélectionner le mode **TUNER**, puis appuyez sur **►/||/ENT**.

Bluetooth ↔ GENERAL ↔ AUDIO ↔ DISPLAY ↔
TUNER ↔ Bluetooth

3 Tournez le **bouton rotatif** pour sélectionner **Alert PTY31**, puis appuyez sur **►/||/ENT**.

4 Tournez le **bouton rotatif** pour sélectionner **ON** ou **OFF**.

Si vous activez la réception de ces signaux, les émissions d'urgence sont reçues indépendamment de la source. « **ALARM** » s'affiche lors de la réception des signaux.

5 Maintenez la touche **FUNC./SETUP** enfoncée pendant 2 secondes au moins pour revenir au mode normal.

Lorsqu'une émission d'urgence est reçue, le volume passe automatiquement au niveau mémorisé sous le mode de réception des informations routières. Pour plus de détails, reportez-vous à la section « Réception des informations routières » à la page 10.

- Appuyez sur **AUDIO/RTN** lors de la procédure pour revenir au mode précédent.
- Si aucune opération n'est exécutée pendant 60 secondes en mode **SETUP**, le mode de réglage est annulé.

Réglage automatique de l'heure

Si vous activez cette fonction, l'heure est automatiquement réglée selon les données RDS.

1 Appuyez pendant au moins 2 secondes sur la touche **FUNC./SETUP** pour activer le mode **SETUP**.

2 Tournez le **bouton rotatif** pour sélectionner le mode **TUNER**, puis appuyez sur **►/||/ENT**.

Bluetooth ↔ GENERAL ↔ AUDIO ↔ DISPLAY ↔
TUNER ↔ Bluetooth

3 Tournez le **bouton rotatif** pour sélectionner le mode **Auto Clock**, puis appuyez sur **►/||/ENT**.

4 Tournez le **bouton rotatif** pour sélectionner **ON** ou **OFF**.

5 Maintenez la touche **FUNC./SETUP** enfoncée pendant 2 secondes au moins pour revenir au mode normal.

- Appuyez sur **AUDIO/RTN** lors de la procédure pour revenir au mode précédent.
- Si aucune opération n'est exécutée pendant 60 secondes en mode **SETUP**, le mode de réglage est annulé.

Réception des informations routières

1 Maintenez la touche **BAND/TA** enfoncée pendant au moins 2 secondes afin que l'indicateur « **TA** » s'allume.

2 Appuyez sur **◀◀** ou **▶▶** pour sélectionner la station d'informations routières de votre choix.

Lorsqu'une station d'informations routières est captée, l'indicateur « **TP** » s'allume.

Vous entendez les informations routières uniquement quand elles sont diffusées. Si aucune information routière n'est diffusée, l'appareil se met en mode d'attente. Lorsqu'une émission d'informations routières commence, l'appareil la reçoit automatiquement et l'indication « **T. INFO** » s'affiche à l'écran.

Une fois la diffusion des informations routières terminée, l'appareil se met automatiquement en mode d'attente.

- Quand le signal d'émission des informations routières tombe sous un certain niveau, l'appareil reste en mode de réception pendant 1 minute. Si le signal reste en dessous d'un certain niveau pendant plus d'1 minute, la partie soulignée de l'indicateur « **TA** » clignote.
- Si vous ne souhaitez pas écouter les informations routières en cours de réception, appuyez brièvement sur **BAND/TA** pour sauter ces informations. Le mode **TA** reste en service (**ON**) pour la réception des prochaines informations routières.
- Si vous modifiez le volume lors de la réception des informations routières, ce changement sera automatiquement mémorisé. Lors de la prochaine émission d'informations routières, le volume sera automatiquement réglé au niveau mémorisé.
- En mode **TA**, seules les stations **TP** sont sélectionnées lors de l'accord avec **SEEK**.

Accord d'un PTY (Type de programme)

- 1 Appuyez sur **FUNC./SETUP** pour activer le mode de fonctionnement.**
- 2 Appuyez sur **3 PTY** pour activer le mode PTY lorsque l'appareil est en mode radio (réception FM).**
Le type de programme de la station en cours de réception est affiché pendant 10 secondes.
Si aucun programme PTY n'est diffusé, « NO PTY » est affiché pendant 10 secondes.
Si aucune station RDS n'est reçue, l'affichage indique « NO PTY ».
 - Si après avoir appuyé sur **3 PTY** vous n'effectuez aucune opération dans les 10 secondes, le mode PTY est automatiquement annulé.
- 3 Appuyez sur **◀◀** ou **▶▶** dans les 10 secondes après la mise en service du mode PTY pour choisir le type de programme souhaité pendant qu'un type de programme est affiché.**
Chaque fois que vous appuyez sur cette touche, un type de programme défile sur l'affichage.
- 4 Appuyez sur **3 PTY** dans les 10 secondes qui suivent la sélection du type de programme pour commencer la recherche d'une station dans le type de programme sélectionné.**
L'affichage du type de programme choisi clignote pendant la recherche et s'allume dès qu'une station est trouvée.
Si aucune station PTY n'est localisée, « NO PTY » apparaît pendant 10 secondes.
- 5 Appuyez sur **FUNC./SETUP** pour activer le mode de pré réglage.**
 - Utilisez l'appareil lorsque cette fonction est activée. Si aucune opération n'est exécutée pendant 10 secondes, le mode de fonctionnement est annulé.

Réception des informations routières pendant la lecture d'un CD ou l'écoute de la radio

- 1 Maintenez la touche **BAND/TA** enfoncée pendant au moins 2 secondes afin que l'indicateur « TA » s'allume.**
- 2 Appuyez sur **◀◀** ou **▶▶** pour sélectionner une station qui diffuse des informations routières si nécessaire.**
Lorsque les informations routières sont diffusées, l'appareil coupe automatiquement le lecteur CD, le changeur CD ou la radio FM ordinaire.
Une fois la diffusion des informations routières terminée, l'appareil revient automatiquement à la source que vous écoutiez avant la diffusion des informations routières.

Si les stations d'informations routières ne peuvent pas être reçues :

En mode tuner :

Lorsque le signal TP cesse d'être reçu pendant plus d'1 minute, l'indicateur « TA » clignote.

En mode CD :

Si le signal TP ne peut plus être reçu, une station d'informations routières d'une autre fréquence est automatiquement sélectionnée.

- *L'ampli-tuner est équipé de la fonction EON (autres réseaux renforcés) qui permet la mise à jour de la liste des fréquences alternatives (AF). L'indicateur « EON » s'allume dès qu'une station RDS EON est captée. Si la station en cours de réception ne diffuse pas d'informations routières, l'ampli-tuner accorde automatiquement une station correspondante qui diffuse les informations routières.*

- 3 Maintenez la touche **BAND/TA** enfoncée pendant au moins 2 secondes pour désactiver le mode de réception des informations routières.**

L'indicateur « TA » disparaît.

Priorité aux informations

Cette fonction vous permet de recevoir en priorité les programmes d'informations. Vous ne manquerez jamais les informations, car elles seront automatiquement sélectionnées en priorité dès le début de leur diffusion, interrompant le programme que vous êtes en train d'écouter. Cette fonction n'est disponible que si l'appareil est réglé sur un mode autre que les modes LW et MW.

- 1 Appuyez sur **FUNC./SETUP** pour activer le mode de fonctionnement lorsque l'appareil est en mode radio (réception FM).**
- 2 Appuyez sur **NEWS 2** pour activer le mode PRIORITY NEWS.**
L'indicateur « NEWS » apparaît sur l'affichage.
Pour désactiver cette fonction, appuyez une nouvelle fois sur NEWS 2.
 - Contrairement à la fonction TA, avec la fonction PRIORITY NEWS, le volume n'augmente pas automatiquement quand les informations sont diffusées.
- 3 Appuyez sur **FUNC./SETUP** pour activer le mode de pré réglage lorsque l'appareil est en mode radio (réception FM).**
 - Utilisez l'appareil lorsque cette fonction est activée. Si aucune opération n'est exécutée pendant 10 secondes, le mode de fonctionnement est annulé.

Affichage du radio-texte

Il est possible d'afficher des messages de texte diffusés par une station radio.

Appuyez sur **TITLE lors de la réception d'une émission FM en mode radio pour sélectionner l'affichage du texte de radio.**

L'affichage change chaque fois que vous appuyez sur cette touche.

S'il existe un nom du service de programme (PS)

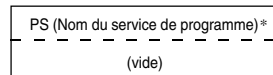
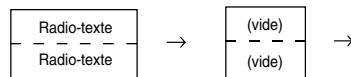
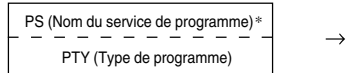
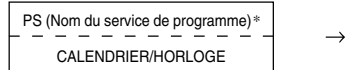
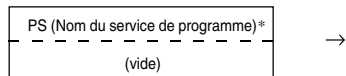

* Maintenez la touche **TITLE** enfoncée pendant au moins 2 secondes si PS est affiché en mode radio ; la fréquence s'affiche alors pendant 5 secondes.

S'il n'existe pas de nom du service de programme (PS)

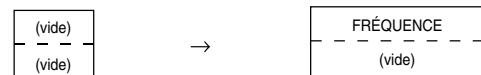
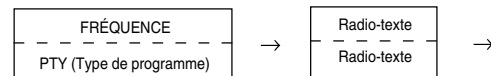
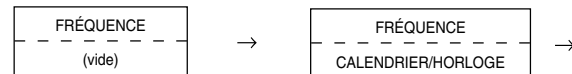

• Si aucune information n'est disponible ou si l'appareil ne reçoit pas les informations de texte correctement, rien n'est affiché.

CD/MP3/WMA/AAC

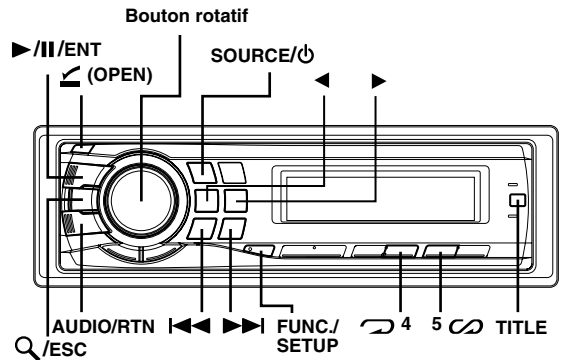

Lecture

- 1 Appuyez sur **⏻ (OPEN)**.**
Le panneau avant s'ouvre.
- 2 Insérez un disque avec la face imprimée vers le haut.**
Le disque pénètre automatiquement dans le lecteur.

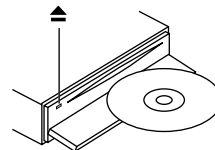

Fermez manuellement le panneau avant.
Si un disque est déjà inséré, appuyez sur **SOURCE/⏻** pour passer au mode DISC.

Le mode change chaque fois que vous appuyez sur cette touche.

TUNER → DISC → iPod*¹ → CHANGER*² → TUNER

*¹ Uniquement lorsque le dispositif iPod est raccordé.

*² Uniquement lorsque un changeur CD est raccordé.

- 3 Pendant la lecture d'un fichier MP3/WMA/AAC, appuyez sur **<** ou **>** pour sélectionner le dossier souhaité.**
Appuyez sur la touche **<** ou **>** et maintenez-la enfoncée pour parcourir les dossiers.
- 4 Appuyez sur **<<<** ou **>>>** pour sélectionner la piste (fichier) désirée.**

Retour au début de la piste (fichier) en cours :

Appuyez sur **<<<**.

Recherche rapide vers l'arrière :

Maintenez la touche **<<<** enfoncée.

Avance jusqu'au début de la piste (fichier) suivante :

Appuyez sur **>>>**.

Recherche rapide vers l'avant :

Maintenez la touche **>>>** enfoncée.

- 5 Pour interrompre la lecture, appuyez sur **>/II/ENT**.**
Appuyez de nouveau sur **>/II/ENT** pour reprendre la lecture.

- 6 Après avoir appuyé sur **⏻ (OPEN)** pour ouvrir le panneau avant, appuyez sur **⏶** pour éjecter le disque.**

- Ne retirez pas un CD pendant l'éjection. Ne chargez pas plus d'un disque à la fois. Dans les deux cas, cela pourrait entraîner une défaillance de l'appareil.
- Si le CD ne s'éjecte pas, maintenez la touche **▲** enfoncée pendant 2 secondes au moins.
- Le lecteur de CD peut lire des disques contenant des données audio, MP3, WMA et AAC.
- Les fichiers au format WMA protégés par DRM (Digital Rights Management), les fichiers au format AAC achetés auprès d'iTunes Music Store et les fichiers protégés par droits d'auteur (protection par copyright) ne peuvent pas être lus sur cet appareil.
- L'affichage des pistes pour la lecture de données MP3/WMA/AAC correspond aux numéros des fichiers enregistrés sur le disque.
- Pendant la lecture d'un fichier VBR (Variable Bit rates), le temps écoulé risque de ne pas s'afficher correctement.

Affichage pendant la lecture de fichiers MP3/WMA/AAC

Le numéro de dossier et le numéro de fichier s'affichent de la manière décrite ci-dessous.

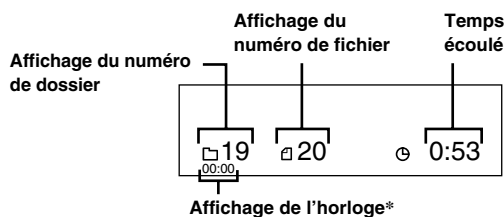

- * S'affiche lorsque vous activez l'affichage de l'horloge (ON) dans « Activation et désactivation de l'affichage de l'horloge », (page 20).
- Appuyez sur **TITLE** pour commuter l'affichage. Pour plus d'informations sur la commutation de l'affichage, consultez la section « Affichage du texte » (page 18).

Lecture répétée

Appuyez sur **↶ 4** pour répéter la piste en cours de lecture.

La lecture de la piste (fichier) est répétée.

Appuyez une nouvelle fois sur **↶ 4**, puis sélectionnez OFF pour arrêter la lecture répétée.

Mode CD :

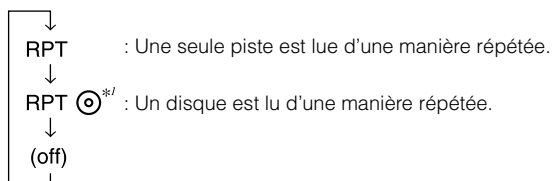

*¹ Si un changeur CD est raccordé.

- Si RPT (répétition) est réglé sur ON au cours de la lecture M.I.X. en mode changeur CD, M.I.X. ne s'applique qu'au disque en cours.

Mode MP3/WMA/AAC :

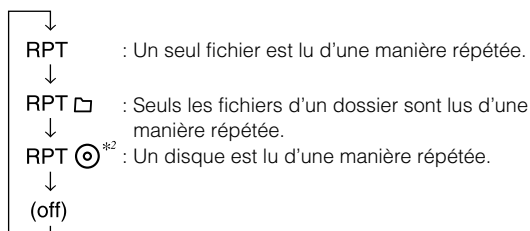

*² Si un changeur CD compatible MP3 est raccordé.

- Si un changeur CD ou un changeur CD compatible MP3 est raccordé : après avoir appuyé sur **FUNC./SETUP** pour sélectionner le mode de fonctionnement (RPT/M.I.X.), effectuez cette opération avant 10 secondes.

M.I.X. (Lecture aléatoire)

Appuyez sur **5** **↻** en mode de lecture ou de pause.

Les pistes (fichiers) du disque sont reproduites dans un ordre aléatoire.

Pour désactiver la lecture M.I.X., appuyez de nouveau sur **5** **↻**.

Mode CD :

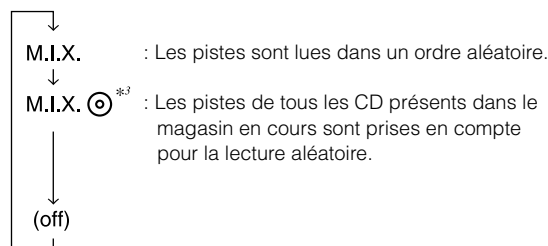

*³ En cas de raccordement d'un changeur CD doté de la fonction ALL M.I.X.

- Si M.I.X. est réglé sur ON pendant la lecture RPT **↻** (REPEAT ALL) en mode changeur CD, M.I.X. ne s'applique qu'au disque en cours de lecture.

Mode MP3/WMA/AAC :

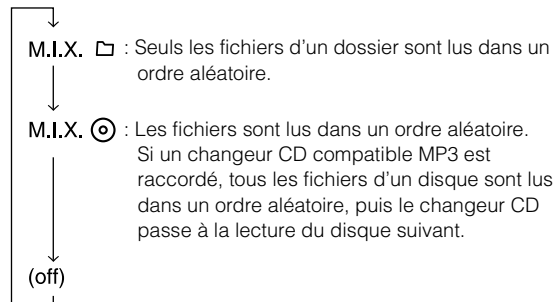

- Si un changeur CD ou un changeur CD compatible MP3 est raccordé : après avoir appuyé sur **FUNC./SETUP** pour sélectionner le mode de fonctionnement (RPT/M.I.X.), effectuez cette opération avant 10 secondes.

Recherche à partir du CD-texte

Vous pouvez rechercher les pistes et les lire à partir du CD-texte sur le disque. Si un disque ne prend pas en charge cette fonction ou si un disque est inséré dans le changeur, vous pouvez effectuer la recherche par numéro de piste.

1 Appuyez sur Q/ESC pendant la lecture.

Vous passez ainsi en mode de recherche.

2 Tournez le bouton rotatif pour sélectionner la piste de votre choix, puis appuyez sur ►/II/ENT.

La lecture de la piste sélectionnée commence.

- Maintenez la touche **Q/ESC** enfoncée pendant 2 secondes au moins en mode de recherche pour annuler. Le mode de recherche est également annulé si aucune opération n'est exécutée dans les 10 secondes.
- La recherche à partir du CD-texte n'est pas possible lors de la lecture M.I.X.

Recherche par nom de fichier/dossier (fichiers MP3/WMA/AAC)

Les noms de fichier et de dossier peuvent être recherchés et affichés pendant la lecture.

- 1 Appuyez sur **Q/ESC** pour activer le mode de sélection de recherche pendant la lecture de fichiers MP3/WMA/AAC.
- 2 Tournez le **bouton rotatif** pour sélectionner le mode de recherche par nom de dossier ou par nom de fichier, puis appuyez sur **►/II/ENT**.

Mode de recherche par nom de dossier

- 3 Tournez le **bouton rotatif** pour sélectionner le dossier souhaité.
- 4 Maintenez la touche **►/II/ENT** enfoncée pendant 2 secondes au moins pour lire le premier fichier du dossier sélectionné.

- Maintenez la touche **Q/ESC** enfoncée pendant 2 secondes au moins en mode de recherche pour annuler. Le mode de recherche est également annulé si aucune opération n'est exécutée dans les 10 secondes.
- Pour rechercher des fichiers en mode de recherche par nom de dossier, appuyez sur **►/II/ENT**. Il est alors possible de rechercher des fichiers dans le dossier.
- Appuyez sur **AUDIO/RTN** pour quitter le mode de recherche par nom de dossier à l'étape 3 et sélectionner le mode de recherche par nom de fichier.
- Le dossier racine s'affiche de la manière suivante : « ROOT ».
- La recherche par nom de dossier n'est pas possible en mode de lecture M.I.X.

Mode de recherche par nom de fichier

- 3 Appuyez sur **◀** ou **▶** pour sélectionner un autre dossier.
- 4 Sélectionnez le fichier souhaité à l'aide du **bouton rotatif**.
- 5 Appuyez sur **►/II/ENT** pour lire le fichier sélectionné.

- Maintenez la touche **Q/ESC** enfoncée pendant 2 secondes au moins en mode de recherche pour annuler. Le mode de recherche est également annulé si aucune opération n'est exécutée dans les 10 secondes.
- Appuyez sur **AUDIO/RTN** en mode de recherche pour revenir au mode précédent.
- La recherche par nom de fichier n'est pas possible en mode de lecture M.I.X.

Recherche rapide

Vous pouvez rechercher toutes les pistes (fichiers).

- 1 Appuyez sur **Q/ESC** pendant 2 secondes au moins en mode CD/Changeur/MP3/WMA/AAC pour activer le mode de recherche rapide.
 - 2 Tournez le **bouton rotatif** pour sélectionner la piste (fichier) souhaitée.
La piste sélectionnée est lue immédiatement.
- Maintenez la touche **Q/ESC** enfoncée pendant 2 secondes au moins en mode de recherche pour annuler. Le mode de recherche est également annulé si aucune opération n'est exécutée dans les 10 secondes.

À propos des fichiers MP3/WMA/AAC

ATTENTION

À l'exception d'un usage personnel, la copie et le transfert de données audio (y compris de données MP3/WMA/AAC), gratuitement ou contre rémunération, sans l'autorisation du détenteur du copyright sont strictement interdits par le Copyright Act et par un traité international.

Que signifie MP3 ?

MP3, dont le nom officiel est « MPEG-1 Audio Layer 3 », est une norme de compression prescrite par l'ISO, Organisation Internationale de Normalisation, et MPEG, une institution conjointe de la CEI.

Les fichiers MP3 contiennent des données audio comprimées. L'encodage MP3 peut comprimer les données audio à des taux très élevés en réduisant les fichiers musicaux à 10 % de leur taille originale, tout en conservant une qualité proche de la qualité du CD. Le format MP3 parvient à de tels taux de compression en éliminant les sons inaudibles à l'oreille humaine ou masqués par d'autres sons.

Que signifie AAC ?

AAC est l'abréviation de « Advanced Audio Coding » qui est un format de base de la compression audio utilisée par MPEG2 ou MPEG4.

Que signifie WMA ?

WMA ou « Windows Media™ Audio » correspond à des données audio comprimées. Les données audio WMA sont semblables aux données MP3 et peuvent offrir la même qualité de son que celle des CD avec des fichiers de petite taille.

Méthode de création de fichiers MP3/WMA/AAC

Les données audio sont compressées à l'aide des codecs MP3/WMA/AAC. Pour plus de détails sur la création de fichiers MP3/WMA/AAC, reportez-vous au guide de l'utilisateur du logiciel.

Les fichiers MP3/WMA/AAC pouvant être reproduits sur cet appareil possèdent les extensions de fichier suivantes :

MP3 : « mp3 »

WMA : « wma » (les versions 7.1, 8 et 9 sont prises en charge.)

AAC : « m4a »

Il existe différentes versions du format AAC. Assurez-vous que le logiciel utilisé est conforme à l'un des formats reconnus énumérés ci-dessus. Il est possible que le format soit illisible, bien que l'extension soit correcte. La lecture des fichiers AAC encodés par iTunes version 7.0 ou antérieure est prise en charge.

Taux d'échantillonnage et débit binaire de lecture pris en charge

MP3

Taux d'échantillonnage : 48 kHz, 44,1 kHz, 32 kHz, 24 kHz, 22,05 kHz, 16 kHz, 12 kHz, 11,025 kHz, 8 kHz

Débit binaire : 8 - 320 kbps

WMA

Taux d'échantillonnage : 48 kHz, 44,1 kHz, 32 kHz

Débit binaire : 48 - 192 kbps

AAC

Taux d'échantillonnage : 48 kHz, 44,1 kHz, 32 kHz, 24 kHz, 22,05 kHz, 16 kHz, 12 kHz, 11,025 kHz, 8 kHz

Débit binaire : 16 - 320 kbps

En fonction des taux d'échantillonnage, la lecture sur cet appareil peut être incorrecte.

Tags ID3/tags WMA

Cet appareil prend en charge les tags ID3 tag v1 et v2 et les tags WMA.

Si un fichier MP3/WMA/AAC contient des données de tag ID3/tag WMA, cet appareil peut afficher le titre (titre de la piste), le nom de l'artiste et le nom de l'album des données de tag ID3/tag WMA.

Cet appareil peut uniquement afficher des caractères alphanumériques d'un octet (jusqu'à 30 pour les tags ID3 et 15 pour les tags WMA) et le trait de soulignement. Pour les caractères non pris en charge, l'écran n'affiche rien. Les informations de tags peuvent ne pas s'afficher correctement en fonction du contenu.

Production de disques MP3/WMA/AAC

Les fichiers MP3/WMA/AAC sont préparés, puis écrits sur un CD-R ou un CD-RW à l'aide d'un logiciel d'écriture CD-R. Un disque peut contenir jusqu'à 510 fichiers/dossiers (répertoires racines compris), tandis que le nombre maximal de dossiers est de 255.

Si un disque dépasse ces limites, il risque de ne pas pouvoir être lu.

Supports pris en charge

Les supports pouvant être lus par cet appareil sont les CD-ROM, les CD-R et les CD-RW.

Systèmes de fichiers correspondants

Cet appareil prend en charge les disques au format ISO9660 Niveau 1 ou Niveau 2.

Pour la norme ISO9660, certaines restrictions doivent être respectées.

Le nombre maximal de fichiers imbriqués est 8 (répertoire racine compris). Le nombre de caractères d'un nom de dossier/fichier est limité.

Les caractères valides pour les noms de dossiers/fichiers sont les lettres A à Z (en majuscule), les nombres 0 à 9 et «_» (trait de soulignement).

Cet appareil peut également lire des disques au format Joliet, Romeo, etc., ainsi que d'autres formats normalisés conformes à la norme ISO9660. Cependant, les noms de fichiers, de dossiers, etc., n'apparaissent parfois pas correctement.

Formats pris en charge

Cet appareil peut lire les CD-ROM XA, les Mixed Mode CD (mixtes), les Enhanced CD (améliorés) (CD-Extra) et les Multi-Session.

Cet appareil ne peut pas lire correctement les disques enregistrés en Track At Once (piste à piste) ou en écriture par paquets.

Ordre des fichiers

Les fichiers sont lus dans l'ordre où ils sont écrits sur le disque par le logiciel d'enregistrement. L'ordre de lecture ne correspond donc peut-être pas à celui que vous souhaitez. Vérifiez l'ordre d'écriture dans la documentation du logiciel. L'ordre de lecture des dossiers et des fichiers est le suivant.

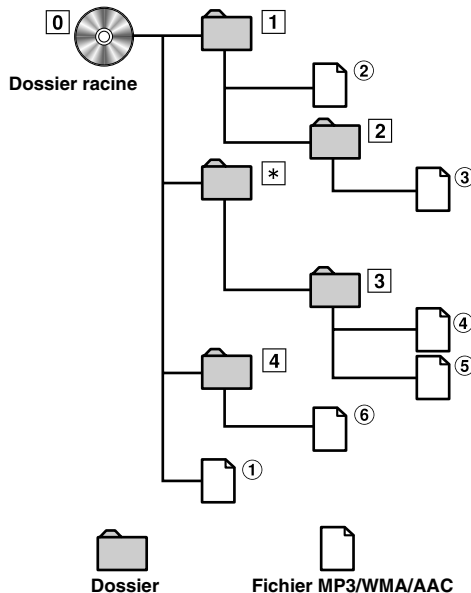

* Le numéro/nom de dossier n'est pas affiché si le dossier ne contient aucun fichier.

Terminologie

Débit binaire

Il s'agit du taux de compression du « son » spécifié pour l'encodage. Plus il est élevé, plus la qualité sonore est bonne, mais plus la taille des fichiers est importante.

Taux d'échantillonnage

Cette valeur indique combien de fois par seconde les données sont échantillonnées (enregistrées). Par exemple, les CD de musique utilisent un taux d'échantillonnage de 44,1 kHz, le niveau de son est donc échantillonné (enregistré) 44 100 fois par secondes. Plus le taux d'échantillonnage est élevé, plus la qualité du son est bonne, mais plus le volume des données est important.

Encodage

Conversion des CD musicaux, des fichiers WAVE (AIFF) et d'autres fichiers audio au format de compression audio spécifié.

Tag

Informations concernant les morceaux, telles que titres des pistes, noms d'artiste, noms d'album, etc., écrites dans les fichiers MP3/WMA/AAC.

Dossier racine

Le dossier racine (auss appelé répertoire racine) se trouve au sommet du système de fichiers. C'est lui qui contient l'ensemble des dossiers et fichiers. Il est automatiquement créé chaque fois qu'un disque est gravé.

Réglage du son

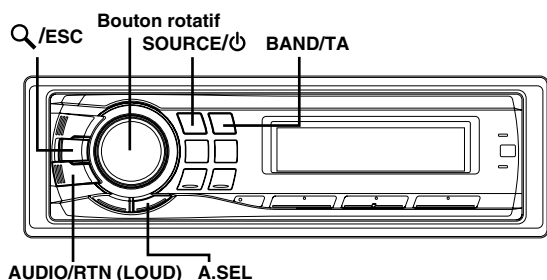

Réglage des graves, des aigus, de la balance droite et gauche, de l'équilibreur avant/arrière et de la fonction Defeat

1 Appuyez plusieurs fois sur la touche **AUDIO/RTN** pour sélectionner le mode souhaité.

À chaque pression, le mode change de la façon suivante :

SUBWOOFER* → BASS → TREBLE → BALANCE → FADER → DEFEAT → VOLUME → SUBWOOFER

Subwoofer : 0 ~ +15
Niveau des graves : -7 ~ +7
Niveau des aigus : -7 ~ +7
Balance : L15 ~ R15
Équilibreur : R15 ~ F15
Defeat : ON/OFF
Volume : 0 ~ 35

- Si aucune opération n'est effectuée dans les 5 secondes qui suivent la sélection du mode **SUBWOOFER**, **BASS**, **TREBLE**, **BALANCE**, **FADER** ou **DEFEAT**, l'appareil repasse automatiquement en mode normal.

* Lorsque le mode du subwoofer est réglé sur **OFF**, il est impossible de régler son niveau.

2 Tournez le bouton rotatif jusqu'à ce que le son désiré soit obtenu dans chaque mode.

En réglant la fonction Defeat sur **ON**, le réglage de **BASS** et **TREBLE** effectué précédemment revient aux valeurs par défaut.

- Si vous ne tournez pas le bouton rotatif dans les 5 secondes qui suivent la sélection du mode **SUBWOOFER**, **BASS**, **TREBLE**, **BALANCE**, **FADER** ou **DEFEAT**, l'appareil repasse automatiquement en mode normal.
- Selon l'appareil raccordé, certaines fonctions n'apparaissent pas sur l'affichage.

Réglage de la commande des graves

Vous pouvez changer les réglages de la commande des graves de manière à créer la tonalité de votre choix.

1 Appuyez sur **A.SEL** pour sélectionner le mode de commande **BASS** (fréquence centrale des graves).

Bass → Treble → HPF → Bass

Réglage de la fréquence centrale des graves

2-1 Appuyez sur **BAND/TA** pour sélectionner la fréquence centrale des graves.

80 Hz → 100 Hz → 200 Hz → 60 Hz → 80 Hz

Accentue les gammes de fréquence des graves affichées.

Réglage de la largeur de bande des graves

2-2 Appuyez sur **SOURCE/⏻** pour sélectionner la largeur de bande des graves.

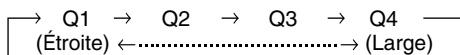

Change la largeur de bande des graves accentuées en large ou étroite. Un réglage large accentue une large plage de fréquences au-dessus et en dessous de la fréquence centrale. Un réglage étroit, par contre, n'accroît que les fréquences proches de la fréquence centrale.

Réglage du niveau des graves

2-3*¹ Tournez le bouton rotatif pour sélectionner le niveau de graves souhaité (-7~+7).

Vous pouvez accentuer ou affaiblir le niveau des graves.

3 Maintenez la touche **Q/ESC** enfoncée pendant 2 secondes au moins pour revenir au mode normal.

- Si vous n'exécutez aucune opération dans les 15 secondes, l'appareil revient automatiquement au mode normal.
- Les réglages du niveau des graves sont mémorisés séparément pour chaque source (**FM**, **MW** (**LW**), **CD**, etc.) jusqu'à ce qu'ils soient modifiés. Une fois la fréquence des graves et la largeur de bande des graves réglées pour l'une des sources, ce réglage est appliqué à toutes les autres sources (**FM**, **MW** (**LW**), **CD** etc.).
- Selon l'appareil raccordé, certaines fonctions n'apparaissent pas sur l'affichage. Cependant, il est encore possible de régler le niveau des graves si un processeur audio doté d'une fonction de graves est raccordé.
- La fonction est inopérante lorsque **DEFEAT** est réglé sur **ON**.

*¹ Vous pouvez également effectuer ce réglage en appuyant sur **AUDIO/RTN**. Reportez-vous à la section « Réglage des graves, des aigus, de la balance droite et gauche, de l'équilibreur avant/arrière et de la fonction Defeat » (page 16).

Réglage de la commande des aigus

Vous pouvez changer les réglages de la commande des aigus de manière à créer la tonalité de votre choix.

1 Appuyez sur **A.SEL** pour sélectionner le mode de commande **TREBLE** (fréquence centrale des aigus).

Bass → Treble → HPF → Bass

Réglage de la fréquence centrale des aigus

2-1 Appuyez sur **BAND/TA** pour sélectionner la fréquence centrale des aigus.

10 kHz → 12,5 kHz → 15 kHz → 17,5 kHz → 10 kHz

Accentue les gammes de fréquence des aigus.

Réglage du niveau des aigus

2-2*² Tournez le bouton rotatif pour sélectionner le niveau des aigus souhaité (-7~+7).

Vous pouvez accentuer le niveau des aigus.

3 Maintenez la touche **Q/ESC** enfoncée pendant 2 secondes au moins pour revenir au mode normal.

- Si vous n'exécutez aucune opération dans les 15 secondes, l'appareil revient automatiquement au mode normal.
- Les réglages du niveau des aigus sont mémorisés séparément pour chaque source (FM, MW (LW), CD, etc.) jusqu'à ce qu'ils soient modifiés. Une fois la fréquence des aigus réglée pour l'une des sources, ce réglage est appliqué à toutes les autres sources (FM, MW (LW), CD, etc.).
- Selon l'appareil raccordé, certaines fonctions n'apparaissent pas sur l'affichage. Cependant, il est encore possible de régler le niveau des aigus si un processeur audio doté d'une fonction des aigus est raccordé.
- La fonction est inopérante lorsque DEFEAT est réglé sur ON.

*² Vous pouvez également effectuer ce réglage en appuyant sur **AUDIO/RTN**. Reportez-vous à la section « Réglage des graves, des aigus, de la balance droite et gauche, de l'équilibreur avant/arrière et de la fonction Defeat » (page 16).

Réglage du filtre passe-haut

Le filtre passe-haut de cet appareil peut être réglé selon vos préférences.

1 Appuyez sur **A.SEL** pour sélectionner le mode **HPF** (filtre passe-haut).

Bass → Treble → HPF → Bass

2 Tournez le bouton rotatif pour sélectionner la fréquence du filtre passe-haut de votre choix.

OFF ↔ 80 Hz ↔ 120 Hz ↔ 160 Hz

3 Une fois le réglage terminé, maintenez la touche **Q/ESC** enfoncée pendant au moins 2 secondes pour revenir au mode normal.

- Si vous n'exécutez aucune opération dans les 15 secondes, l'appareil revient automatiquement au mode normal.
- La fonction est inopérante lorsque DEFEAT est réglé sur ON.
- Lorsqu'un processeur audio externe est raccordé, ce réglage ne peut pas être effectué.

Activation/annulation de la correction physiologique

La correction physiologique accentue spécialement les signaux les plus bas et les plus élevés à faible niveau d'écoute. Elle corrige ainsi la perte de sensibilité de l'oreille aux sons graves et aigus.

Appuyez pendant au moins 2 secondes sur **AUDIO/RTN (LOUD)** pour activer ou annuler la correction physiologique.

L'indicateur « (LD) » s'allume.

- Lorsqu'un processeur audio externe est raccordé, ce réglage ne peut pas être effectué.
- La fonction est inopérante lorsque DEFEAT est réglé sur ON.

Autres fonctions

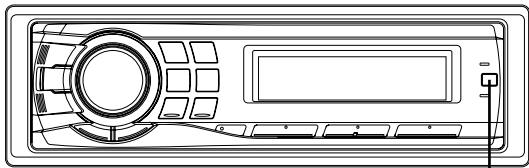

TITLE

Affichage du texte

Les informations textuelles, notamment le nom du disque et de la piste, s'affichent lors de la lecture d'un disque compatible CD-texte. Il est également possible d'afficher le nom de dossier, le nom de fichier et le tag, etc., pendant la lecture des fichiers MP3/WMA/AAC.

Appuyez sur TITLE.

L'affichage change chaque fois que vous appuyez sur cette touche.

- Si vous souhaitez changer d'affichage alors que le défilement du texte est réglé sur **Manual**, appuyez sur **TITLE** pendant que le texte défile. Si le défilement est terminé, appuyez sur **TITLE** pour faire de nouveau défiler le texte.

L'affichage en mode Radio :

S'il existe un nom du service de programme (PS)

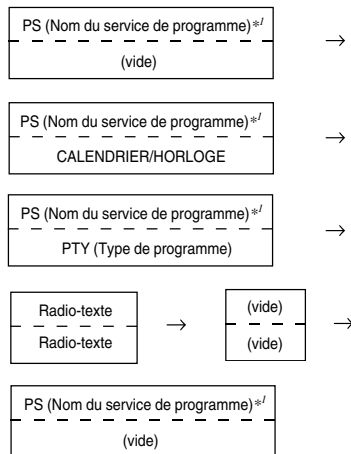

S'il n'existe pas de nom du service de programme (PS)

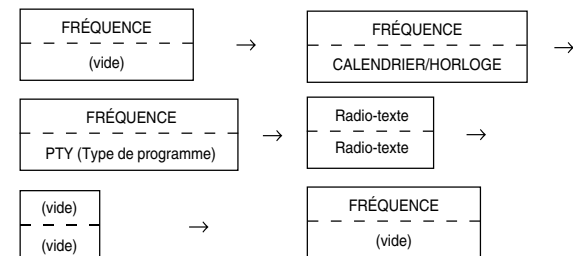

L'affichage en mode CD :

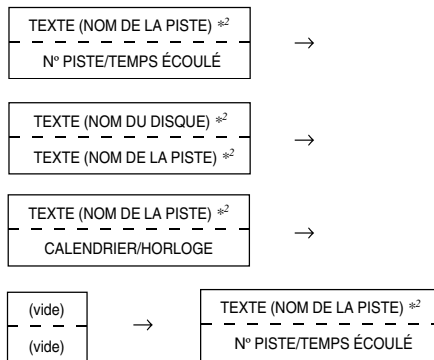

L'affichage en mode MP3/WMA/AAC :

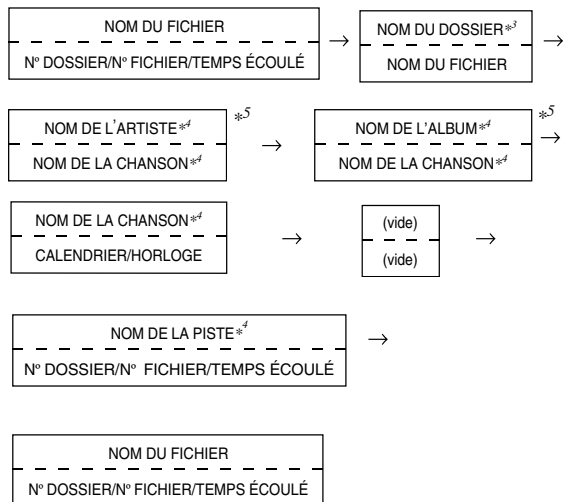

^{*1} Maintenez la touche **TITLE** enfoncée pendant au moins 2 secondes si PS est affiché en mode radio ; la fréquence s'affiche alors pendant 5 secondes.

^{*2} Affiché pendant la lecture d'un disque avec CD-texte.

^{*3} Le dossier racine s'affiche, mais il est vide.

^{*4} Tag ID3/tag WMA







Si un fichier MP3/WMA/AAC contient un tag ID3/WMA, les informations de celui-ci sont affichées (nom du morceau, de l'artiste et de l'album). Toutes les autres données de tag sont ignorées.

^{*2-4} Si aucune information de texte n'est disponible, rien n'est affiché.

^{*5} Si vous réglez « Text Scroll Auto » dans « Réglage du défilement (Text Scroll) » (page 22), vous ne pouvez pas changer l'affichage en appuyant sur **TITLE**. Le contenu de l'affichage change.

À propos des indicateurs

Lors de l'affichage de texte, les indicateurs suivants s'allument en fonction du mode sélectionné.

Indicateur/ Mode	Mode CD	Mode MP3/ WMA/AAC	Mode iPod
	—	Affichage du nom de dossier	—
	—	Affichage du nom du morceau	Affichage du nom du morceau
	—	Affichage du nom de l'artiste	Affichage du nom de l'artiste
	—	Affichage du nom de l'album	Affichage du nom de l'album
	—	Affichage du nom du fichier	—
	Affichage du texte (nom du disque)	—	—
	Affichage du texte (nom de la piste)	—	—

À propos du « Texte »

Texte :

Les CD compatibles texte contiennent des informations sous forme de texte telles que le nom de disque et le nom de piste. De telles informations sont appelées « texte ».

- Certains caractères peuvent ne pas être affichés correctement avec cet appareil, suivant le type de caractère.
- Le changeur CD doit également être compatible CD-texte pour que les informations de texte soient affichées.
- Si aucune information de texte n'est disponible, rien n'est affiché.
- Les informations de TEXTE ou de tags peuvent ne pas s'afficher correctement en fonction du contenu.

Affichage de l'heure

Appuyez plusieurs fois sur **TITLE** jusqu'à ce que l'heure s'affiche.

Chaque fois que vous appuyez, l'affichage change. Pour plus de détails, reportez-vous à « Affichage du texte » (page 18).

- Si vous sélectionnez la fonction tuner ou la fonction CD en mode d'horloge prioritaire, l'affichage de l'heure cesse momentanément. La fonction sélectionnée s'affiche pendant environ 5 secondes avant que l'heure ne s'affiche à nouveau.

Activation et désactivation du mode d'extinction

Si le mode d'extinction est activé (sauf le mode radio), toutes les indications sur cet appareil s'éteignent afin de réduire la consommation d'énergie.

Cette économie d'énergie améliore la qualité du son.

Appuyez pendant au moins 2 secondes sur la touche **TITLE** pour activer le mode d'extinction.

Toutes les indications sur cet appareil s'éteignent. L'indicateur « B.OUT » s'allume.

- Si vous appuyez sur l'une des touches de l'appareil lorsque le mode d'extinction est activé, la fonction en cours s'affiche pendant 5 secondes, puis l'appareil revient en mode d'extinction.

Pour annuler le mode d'extinction, appuyez pendant au moins 2 secondes sur la touche **TITLE**.

SETUP

Vous pouvez facilement personnaliser l'appareil en fonction de vos préférences et de son utilisation. Le menu **SETUP** vous permet de modifier le réglage du son, de l'affichage, etc.

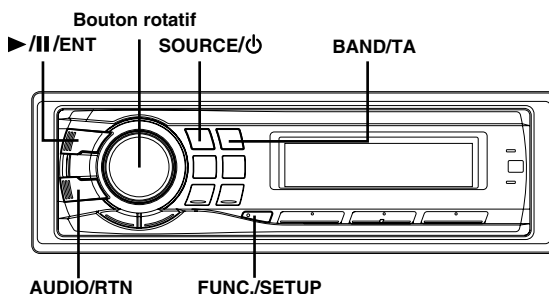

Suivez les étapes 1 à 5 pour sélectionner un des modes **SETUP** à modifier. Reportez-vous à la section correspondante ci-dessous pour plus d'informations sur l'option du menu **SETUP** que vous avez sélectionnée.

- 1 Appuyez pendant au moins 2 secondes sur la touche **FUNC./SETUP** pour activer le mode de sélection **SETUP**.

- 2 Tournez le bouton rotatif pour sélectionner l'option de votre choix, puis appuyez sur **▶/||/ENT**.

Bluetooth*¹ ↔ GENERAL ↔ AUDIO ↔ DISPLAY ↔
TUNER ↔ Bluetooth*¹
(par exemple, sélectionnez AUDIO)

- 3 Tournez le bouton rotatif pour sélectionner un élément de réglage, puis appuyez sur **▶/||/ENT**.
(par exemple, sélectionnez Subwoofer)

Bluetooth :
Bluetooth IN

GENERAL :
Birthday Set ↔ Clock Mode ↔ Clock ↔ Clock Adjust*² ↔
Play Mode ↔ Beep ↔ INT Mute*³ ↔ AUX+ Setup ↔
AUX IN ↔ AUX Name*⁴ ↔ Digital AUX ↔ Power IC ↔
Steering ↔ Language Set ↔ Demo ↔ Birthday Set

AUDIO :
Subwoofer ↔ SUBW. System*⁵

DISPLAY :
Illumination ↔ Dimmer ↔ Scroll Type ↔ Text Scroll ↔
Font Select ↔ BGV Select ↔ Calendar ↔ Opening MSG ↔
Illumination

TUNER :
FM Level ↔ RDS Regional*⁶ ↔ Alert PTY31*⁷ ↔ PI Seek*⁸
↔ Auto Clock*⁹ ↔ FM Level

*¹ Affiché uniquement si INT Mute est réglé sur OFF.

*² Reportez-vous à la section « Réglage de l'heure et du calendrier » (page 7).

*³ Affiché uniquement si Bluetooth IN est réglé sur OFF.

*⁴ Affiché uniquement si AUX IN est réglé sur ON.

*⁵ Affiché uniquement si Subwoofer est réglé sur ON.

*⁶ Reportez-vous à la section « Réception des stations RDS régionales (locales) » (page 9).

*⁷ Reportez-vous à la section « Réglage de la réception du signal PTY31 (Émission d'urgence) » (page 10).

*⁸ Reportez-vous à la section « Réglage du PI SEEK » (page 10).

*⁹ Reportez-vous à la section « Réglage automatique de l'heure » (page 10).

4 Tournez le **bouton rotatif** pour modifier le réglage, puis appuyez sur ►/II/ENT.
(par exemple, sélectionnez Subwoofer ON ou Subwoofer OFF)

5 Maintenez la touche **FUNC./SETUP** enfoncée pendant 2 secondes au moins pour revenir au mode normal.

- Appuyez sur **AUDIO/RTN** pour revenir au mode **SETUP** précédent.
- Si aucune opération n'est exécutée pendant 60 secondes, le mode **SETUP** est annulé.

Réglage de la fonction Bluetooth

Sélectionnez Bluetooth dans le menu principal de configuration (voir étape 2 ci-dessus).

Si un boîtier Bluetooth en option est connecté, vous pouvez émettre un appel mains libres à partir d'un téléphone portable doté de la fonction Bluetooth. Procédez à ce réglage lorsque le boîtier Bluetooth est connecté et que la fonction Bluetooth est utilisée. Pour plus d'informations, reportez-vous au mode d'emploi du boîtier Bluetooth en option.

Réglage de la connexion Bluetooth IN

Bluetooth IN ADAPTER / Bluetooth IN OFF (Réglage initial)

Réglez ADAPTER lorsque le boîtier Bluetooth est connecté.

Configuration générale

Vous pouvez sélectionner l'option de configuration GENERAL dans le menu de configuration principal à l'étape 2.

Réglage du message d'anniversaire (Birthday Set)

mm/dd

Si Opening MSG est réglé sur ON (reportez-vous à la section « Activation et désactivation du message de bienvenue » à la page 22), entrez les renseignements relatifs à votre date d'anniversaire pour qu'un message s'affiche ce jour-là.

Tournez le **bouton rotatif** pour sélectionner « mm » (mois), puis appuyez sur ►/II/ENT. Tournez à nouveau le **bouton rotatif** pour sélectionner « dd » (jour).

Réglage de l'affichage de l'heure (Clock Mode)

AM (matin) 12:00 (12 HOURS) / 00:00 (24HOUR) (Réglage initial)

Vous pouvez sélectionner le type d'affichage de l'heure, 12 heures ou 24 heures, selon vos préférences.

Activation et désactivation de l'affichage de l'horloge

Clock ON (Réglage initial) / Clock OFF

Si l'horloge est activée, l'heure s'affiche en bas à gauche de l'écran.

Lecture de données MP3/WMA/AAC (Play Mode)

CD-DA (Réglage initial) / CDDA&MP3/WMA

Cet appareil peut lire des CD contenant des données de CD et de MP3/WMA/AAC (créées au format Enhanced CD (CD Extra)). Toutefois, dans certains cas, la lecture des CD améliorés peut s'avérer difficile. Vous pouvez alors sélectionner la lecture d'une seule session contenant des données de CD. Lorsqu'un disque contient à la fois des données de CD et de MP3/WMA/AAC, la lecture commence à partir de l'endroit où débudent les données de CD du disque.

CD-DA : Seul le CD de données de la session 1 peut être lu.

CDDA&MP3/WMA : Vous pouvez lire des données de CD, des fichiers MP3/WMA/AAC en mode mixte et des disques multisessions

- Effectuez ce réglage avant d'insérer un disque. Si un disque est déjà inséré, retirez-le au préalable. (Si vous utilisez un changeur MP3, vous devez changer de disque.)

Guide des fonctions du son (Beep)

Beep ON (Réglage initial) / Beep OFF

Cette fonction permet une rétroaction à tonalités variables selon la touche sur laquelle vous appuyez.

Activation et désactivation du mode silencieux (INT Mute)

INT Mute ON / INT Mute OFF (Réglage initial)

Si vous raccordez un appareil qui possède une fonction d'interruption, le silencieux s'enclenche automatiquement dès qu'un signal d'interruption est reçu de cet appareil.

Réglage du mode AUX+

AUX+ Setup ON / AUX+ Setup OFF (Réglage initial)

Le son des dispositifs raccordés à cet appareil à l'aide du câble de connexion FULL SPEED™ (KCE-422i) est reproduit sur cet appareil.

- Appuyez sur **SOURCE** et sélectionnez le mode **AUX+**, puis réglez le volume, etc.

Réglage du mode AUX (V-Link)

AUX IN ON / AUX IN OFF (Réglage initial)

Vous pouvez entrer le son TV/vidéo en raccordant un câble d'interface Ai-NET/RCA en option (KCA-121B) ou Versatile Link Terminal (KCA-410C) à cet appareil.

Vous pouvez changer l'affichage du nom AUX lorsque AUX IN est réglé sur ON. Appuyez sur ►/II/ENT lorsque AUX IN est réglé sur ON, sélectionnez AUX Name en tournant le **bouton rotatif**, puis appuyez sur ►/II/ENT.

Tournez alors le **bouton rotatif** pour sélectionner le nom AUX de votre choix.

Si le KCA-410C est raccordé, il est possible de sélectionner deux noms AUX.

- Jusqu'à 2 appareils externes avec sortie RCA peuvent être raccordés via le KCA-410C. Dans ce cas, appuyez sur **SOURCE** pour sélectionner le mode **AUX**, puis appuyez sur **BAND/TA** pour sélectionner l'appareil de votre choix.

Réglage de l'entrée numérique extérieure (Digital AUX)

Digital AUX ON / Digital AUX OFF (Réglage initial)

Si un processeur audio numérique ALPINE compatible avec Ai-NET (PXA-H701) et un lecteur DVD (DVE-5207) non compatible avec Ai-NET sont raccordés, réglez Digital AUX sur ON pour bénéficier du son surround à 5.1 canaux.

- Appuyez sur **SOURCE** et sélectionnez le mode **D. AUX**, puis réglez le volume, etc.
- Une fois l'entrée sélectionnée, tournez la clé de contact sur la position **OFF**, puis de nouveau sur la position **ON**. Le réglage du commutateur d'entrée numérique optique est terminé.
- Selon le processeur audio raccordé, le son du lecteur DVD peut continuer à être reproduit, même si vous avez changé de source. Si cela se produit, mettez le lecteur DVD hors tension.

Raccordement à un amplificateur externe

Power IC ON (Réglage initial) / Power IC OFF

Lorsqu'un amplificateur externe est raccordé, la qualité sonore peut être améliorée en coupant l'alimentation de l'amplificateur intégré.

Power IC OFF : Utilisez ce mode lorsque la sortie ligne de cet appareil est utilisée pour piloter un amplificateur externe. Quand ce mode est activé, l'amplificateur interne de l'appareil principal est désactivé et ne peut plus piloter les enceintes.

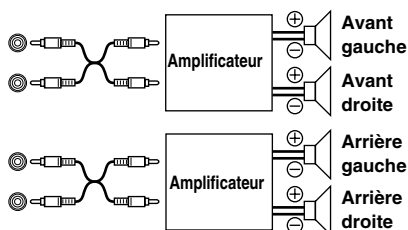

Power IC ON : les enceintes sont pilotées par un amplificateur intégré.

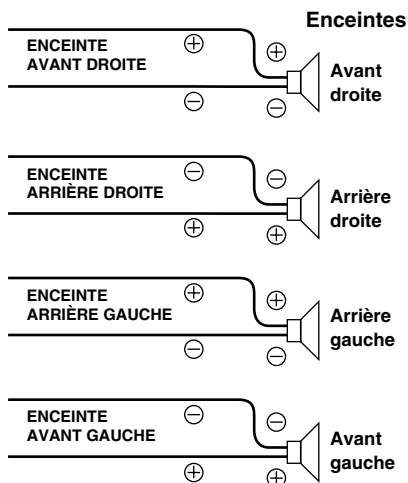

- Le système n'émet aucun son lorsque l'alimentation est réglée sur OFF.

Réglage de la télécommande au volant adaptative

Steering ON / Steering OFF (Réglage initial)

Cet appareil est compatible avec la télécommande au volant adaptative. Cette fonction permet de commander l'appareil en lui envoyant le signal de la télécommande au volant.

Pour utiliser la télécommande au volant, exécutez les opérations suivantes après avoir réglé la fonction sur ON et après avoir appuyé sur ►/||/ENT.

Pour plus d'informations, consultez votre distributeur Alpine le plus proche.

1 Sélectionnez la fonction attribuée en tournant le bouton rotatif.

(par exemple, sélectionnez SOURCE)

POWER ↔ SOURCE ↔ BAND ↔ VOL. UP ↔ VOL. DN ↔
PAUSE ↔ MUTE ↔ BWD ↔ FWD ↔ P. UP ↔ P. DN ↔
A.PROC ↔ POWER

FF SOURCE FF

2 Appuyez sur la touche de la télécommande au volant jusqu'à ce que la valeur de signal modifiée de la télécommande au volant apparaisse sur la partie gauche de l'affichage.

(Par exemple, appuyez sur la touche SOURCE de la télécommande au volant.)

Le signal modifié de la télécommande au volant apparaît dans la partie gauche de l'affichage.

DE SOURCE FF

Valeur modifiée du signal de la télécommande au volant

3 Appuyez sur ►/||/ENT pour appliquer la valeur du réglage.

La valeur confirmée du signal de la télécommande au volant apparaît dans la partie droite de l'affichage. Cela permet d'affecter la fonction de l'appareil à la touche de la télécommande au volant.

DE SOURCE DE

Valeur confirmée du signal de la télécommande au volant

4 Répétez les étapes 1 à 3 pour régler chaque touche. Une fois les réglages terminés, appuyez sur AUDIO/RTN pour revenir au mode précédent.

Réglage de la police de caractères de la langue

Language 1 (Réglage initial) / Language 2 / Language 3

Vous pouvez sélectionner trois types de polices de caractères.

Language 1 : Police de caractères normale
Language 2 : Police européenne
Language 3 : Police de caractères russe

Démonstration

Demo ON / Demo OFF (Réglage initial)

Cet appareil possède une fonction de démonstration de l'affichage.

- Pour quitter le mode de démonstration, choisissez Demo OFF.

Réglage du son

Vous pouvez sélectionner l'option de configuration AUDIO dans le menu de configuration principal à l'étape 2.

Activation et désactivation du subwoofer

Subwoofer ON (Réglage initial) / Subwoofer OFF

Lorsque le subwoofer est activé, effectuez la procédure ci-dessous pour régler le niveau de sortie.

- 1 En mode normal, appuyez plusieurs fois sur AUDIO/RTN pour sélectionner le mode SUBWOOFER.
SUBWOOFER → BASS → TREBLE → BALANCE → FADER → DEFEAT → VOLUME → SUBWOOFER
- 2 Réglez le niveau en tournant le bouton rotatif.

Réglage du système du subwoofer

System1 (Réglage initial) / System2

Sélectionnez System1 ou System2 pour l'effet du subwoofer souhaité.

- System1 : Le niveau du subwoofer varie en fonction du réglage du volume principal.
- System2 : Le niveau du subwoofer est différent du réglage du volume principal. Par exemple, le subwoofer demeure audible même lorsque le volume est réglé à un niveau bas.

Réglage de l'affichage

Vous pouvez sélectionner l'option de configuration DISPLAY dans le menu de configuration principal à l'étape 2.

Modification de la couleur d'éclairage

Illumination TYPE 1 (Réglage initial) / TYPE 2 / TYPE 3

Vous pouvez modifier la couleur d'éclairage des six touches suivantes. SOURCE/☉, BAND/TA, ◀, ▶, ◀◀, ▶▶.

- TYPE 1 : Lorsque les six touches sont de couleur bleue, les autres touches sont également de couleur bleue.
- TYPE 2 : Lorsque les six touches sont de couleur bleue, les autres touches sont de couleur rouge.
- TYPE 3 : Lorsque les six touches sont de couleur rouge, les autres touches sont également de couleur rouge.

Commande du gradateur

Dimmer Auto (Réglage initial) / Dimmer Manual

Régalez la commande Dimmer sur Auto pour diminuer la luminosité de l'affichage de l'appareil lorsque les phares du véhicule sont allumés. Ce mode est utile si vous estimez que le rétroéclairage de l'appareil est trop lumineux dans l'obscurité.

- Si votre véhicule est équipé d'une commande du gradateur qui agit sur l'éclairage du tableau de bord, ne raccordez pas le câble DIMMER (orange) de la radio à cette commande du gradateur.

Réglage du type de défilement

Scroll Type 1 / Scroll Type 2 (Réglage initial)

Choisissez une des deux méthodes de défilement.

Sélectionnez le type de votre choix.

- Scroll Type 1 : Les caractères défilent de droite à gauche, un caractère à la fois, jusqu'à ce que le titre complet ait défilé.
- Scroll Type 2 : Les caractères s'accumulent de gauche à droite, un caractère à la fois. Quand l'affichage est rempli, il s'efface et les autres mots s'affichent de la même manière, jusqu'à ce que tous les mots du titre aient été affichés.

Réglage du défilement (Text Scroll)

Text Scroll Auto / Text Scroll Manual (Réglage initial)

Ce lecteur de CD peut faire défiler les noms du disque et des pistes enregistrés sur les disques CD-texte, ainsi que les informations textuelles des fichiers MP3/WMA/AAC, les noms de dossier et les tags.

Text Scroll Auto : Les informations de CD-texte, les noms de dossier et de fichier et les informations sur le tag défilent en continu.

Text Scroll Manual : Les informations ci-dessus défilent uniquement au moment où vous chargez un disque, lorsque vous changez de canal, de piste, etc.

- Dans certaines parties de l'affichage il est possible qu'aucun défilement n'ait lieu ou que le contenu qui défile soit différent.

Changement des polices de caractères (Font Select)

TYPE 1 (Réglage initial) / TYPE 2

Vous pouvez sélectionner deux types de polices de caractères. Sélectionnez celle de votre choix.

Changement de l'affichage d'animation (BGV Select)

OFF (Réglage initial) / TYPE 1 / TYPE 2 / TYPE 3 / TYPE 4

Vous pouvez sélectionner 4 types d'affichage de l'animation d'arrière-plan.

Activation et désactivation du message de bienvenue

Opening MSG ON / Opening MSG OFF (Réglage initial)

Cet appareil possède une fonction spéciale de messages avec plusieurs motifs ; lorsque vous activez cette fonction, des messages de bienvenue s'affichent lors de certaines occasions. Par exemple, si vous allumez cet appareil le 25 décembre (selon les réglages de la date), une félicitation de Noël s'affiche si la fonction de message de bienvenue est activée.

Réglage du changement de format du calendrier (Calendar)

dd/mm/yyyy (Réglage initial) / yyyy/mm/dd / mm/dd/yyyy

Vous pouvez changer le format du calendrier lorsque l'heure est affichée.

yyyy : affiche l'année

mm : affiche le mois

dd : affiche le jour

ex. : dd/mm/yyyy → 25/12/2006

Réglage du tuner

Vous pouvez sélectionner l'option de configuration TUNER dans le menu de configuration principal à l'étape 2.

Réglage du niveau du signal de source

FM Level High (Réglage initial) / FM Level Low

Si la différence de niveau de volume entre le lecteur CD et la radio FM est trop importante, réglez le niveau du signal FM.

iPod® (en option)

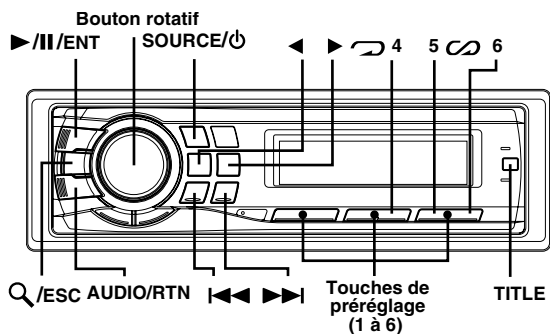

Vous pouvez raccorder un iPod® à cet appareil à l'aide du câble de raccordement propriétaire ALPINE FULL SPEED™ (KCE-422i) (vendu séparément). Lorsque cet appareil est raccordé à l'aide du câble, les commandes de l'iPod ne fonctionnent pas.

- Réglez AUX+ Setup sur OFF lorsqu'un iPod est raccordé (reportez-vous à la section « Réglage du mode AUX+ » à la page 20).

iPod compatibles avec cet appareil

- Cet appareil peut être utilisé avec des iPod, iPod photo, iPod mini ou iPod nano de la quatrième génération. L'iPod Shuffle ne peut cependant pas être utilisé.
- Vous ne pouvez pas raccorder à cet appareil des iPod de type molette de défilement ou molette tactile sans le connecteur d'ancrage.
- L'appareil peut être utilisé avec les versions de l'iPod ci-dessous. Le fonctionnement correct avec des versions antérieures n'est pas garanti.

iPod de la quatrième génération : Ver. 3.1.1
 iPod de la cinquième génération : Ver. 1.1.2
 iPod photo : Ver. 1.2.1
 iPod mini : Ver. 1.4.1
 iPod nano : Ver. 1.1
 iPod vidéo : Ver. 1.2

- L'appareil n'est pas compatible avec les logiciels antérieurs à la version « 2006-06-28 ». Pour plus d'informations sur la « Mise à jour du logiciel iPod », consultez le mode d'emploi de l'iPod.

Lecture

- 1 Appuyez sur **SOURCE/⏻** pour passer au mode iPod.

TUNER → DISC → iPod*¹ → CHANGER*² → TUNER

*¹ Uniquement lorsque le dispositif iPod est raccordé.

*² Uniquement lorsqu'un changeur CD est raccordé.

- 2 Appuyez sur **◀◀** ou **▶▶** pour sélectionner le morceau souhaité.

Revenez au début du présent morceau :

Appuyez sur **◀◀**.

Recherche rapide vers l'arrière :

Maintenez la touche **◀◀** enfoncée.

Avance jusqu'au début du morceau suivant :

Appuyez sur **▶▶**.

Recherche rapide vers l'avant :

Maintenez la touche **▶▶** enfoncée.

- 3 Pour interrompre la lecture, appuyez sur **►/||/ENT**.

Appuyez de nouveau sur **►/||/ENT** pour reprendre la lecture.

- La lecture d'un morceau sur l'iPod raccordé à l'appareil reprend là où elle a été interrompue après son débranchement.

Recherche d'un morceau souhaité

Un iPod peut contenir plusieurs centaines de morceaux. Grâce aux informations de tag et à une bonne organisation des morceaux en listes d'écoute, la fonction de recherche de cet appareil retrouve facilement les morceaux souhaités.

Chaque catégorie musicale possède sa propre hiérarchie. Utilisez le mode de recherche par liste d'écoute/artiste/album/morceau/podcast/genre/compositeur pour affiner les recherches en vous basant sur le tableau ci-dessous.

Hiérarchie 1	Hiérarchie 2	Hiérarchie 3	Hiérarchie 4
Liste d'écoute	Morceau	—	—
Artiste*	Album*	Morceau	—
Album*	Morceau	—	—
Morceau	—	—	—
Podcast	Épisode	—	—
Genre*	Artiste*	Album*	Morceau
Compositeur*	Album*	Morceau	—

Par exemple : recherche par nom d'artiste

L'exemple suivant illustre comment effectuer une recherche par ARTIST. Un autre mode de recherche peut être choisi pour la même opération, bien que la hiérarchie soit différente.

- 1 Appuyez sur **Q/ESC** pour activer le mode de sélection de recherche.
- 2 Tournez le **bouton rotatif** pour sélectionner le mode de recherche par artiste, puis appuyez sur **►/||/ENT**.
 Playlist ↔ Artist ↔ Album ↔ Song ↔ Podcast ↔ Genre ↔ Composer ↔ Playlist
- 3 Tournez le **bouton rotatif** pour sélectionner l'artiste de votre choix, puis appuyez sur **►/||/ENT**.
- 4 Tournez le **bouton rotatif** pour sélectionner un album, puis appuyez sur **►/||/ENT**.

5 Tournez le bouton rotatif pour sélectionner un morceau, puis appuyez sur ►/||/ENT.

La lecture du morceau sélectionné commence.

- Après avoir appuyé sur ►/||/ENT pendant 2 secondes au moins au sein d'une hiérarchie (sauf la hiérarchie SONG), tous les morceaux de la hiérarchie sélectionnée sont lus.
- Après avoir sélectionné [ALL] en mode de recherche avec « * », maintenez la touche ►/||/ENT enfoncée pendant au moins 2 secondes pour lire tous les morceaux de l'iPod ou du mode de recherche sélectionné.
- Le mode de recherche en cours est annulé si vous maintenez la touche Q/ESC enfoncée pendant 2 secondes au moins ou si vous n'exécutez aucune opération pendant 10 secondes.
- En mode de recherche, appuyez sur AUDIO/RTN pour revenir au mode précédent.
- La recherche ne peut s'effectuer au cours de la lecture M.I.X.
- « NO SONG » s'affiche si la liste sélectionnée en mode de recherche de sélection ne contient aucun morceau.
- « NO PODCAST » s'affiche si l'iPod ne contient aucun podcast en mode de recherche PODCAST.
- Si le « nom d'iPod » enregistré dans l'iPod est sélectionné dans le mode de recherche par liste d'écoute souhaité, et si vous appuyez sur la touche ►/||/ENT, vous pouvez rechercher tous les morceaux présents sur l'iPod. De même, si vous maintenez la touche ►/||/ENT enfoncée pendant 2 secondes, tous les morceaux de l'iPod sont lus.
- La recherche par podcast n'est pas nécessairement prise en charge par tous les iPod.
- Si vous appuyez sur une des touches de prééglage (1 à 6) en mode de recherche, il est possible d'exécuter une recherche rapide en accédant directement à l'endroit voulu. Pour de plus amples informations, reportez-vous à la section « Fonction de recherche directe » à la page 24.

Recherche rapide

Vous pouvez rechercher un morceau parmi tous ceux de l'iPod sans sélectionner d'album, d'artiste, etc.

1 Maintenez la touche Q/ESC enfoncée pendant 2 secondes au moins pour activer le mode de recherche rapide.

2 Tournez le bouton rotatif pour sélectionner le morceau souhaité.

Le morceau sélectionné est lu immédiatement.

- Maintenez la touche Q/ESC enfoncée pendant 2 secondes au moins en mode de recherche pour annuler. Le mode de recherche est également annulé si aucune opération n'est exécutée dans les 10 secondes.
- Si l'iPod contient un grand nombre de morceaux, la recherche peut prendre un certain temps.
- Si vous appuyez sur une des touches de prééglage (1 à 6) en mode de recherche, il est possible d'exécuter une recherche rapide en accédant directement à l'endroit voulu. Pour de plus amples informations, reportez-vous à la section « Fonction de recherche directe » à la page 24.

Fonction de recherche directe

Vous pouvez utiliser la fonction de recherche directe de l'appareil pour rechercher plus efficacement un album, un morceau, etc. En mode liste d'écoute/artiste/album/morceau/podcast/genre/compositeur, vous pouvez rapidement rechercher n'importe quel morceau.

En mode de recherche, appuyez sur l'une des touches de prééglage (1 à 6) qui correspondent chacune à un pourcentage différent pour progresser rapidement dans le morceau.

Exemple de recherche par morceau :

Si l'iPod contient 100 morceaux, ils sont divisés en 6 groupes sous la forme de pourcentages (illustrés ci-dessous). Ces groupes correspondent aux touches de prééglage (1 à 6).

Exemple 1 :

Supposons que le morceau recherché se situe plus ou moins au milieu (50 %) de la bibliothèque : appuyez sur la touche 4 pour accéder au 50ème morceau et tournez le bouton rotatif pour rechercher le morceau souhaité.

Exemple 2 :

Supposons que le morceau recherché se situe plus ou moins à la fin (83 %) de la bibliothèque : appuyez sur la touche 6 pour accéder au 83ème morceau et tournez le bouton rotatif pour rechercher le morceau souhaité.

Total : 100 morceaux (100 %)						
	0%	17%	33%	50%	67%	83%
Touche de prééglage	1	2	3	4	5	6
Morceaux	Premier morceau	17ème morceau	33ème morceau	50ème morceau	67ème morceau	83ème morceau

Sélection d'une liste d'écoute, d'un artiste, d'un album, d'un podcast, d'un genre, d'un compositeur

Vous pouvez changer facilement de liste d'écoute, d'artiste, d'album, de podcast, de genre ou de compositeur.

Si, par exemple, vous écoutez un morceau d'un album déterminé, vous pouvez changer celui-ci.

Appuyez sur ◀ ou ▶ pour sélectionner la liste d'écoute, l'artiste, l'album, le podcast, le genre ou le compositeur de votre choix.

- Si le mode de recherche par morceau a été utilisé pour sélectionner un morceau, cette fonction est inactive.
- Si un album est sélectionné au terme de la recherche par artiste, vous pouvez effectuer une recherche d'albums de cet artiste.
- Cette fonction est inactive pendant la lecture aléatoire (M.I.X.).

Lecture aléatoire (M.I.X.)

La fonction de lecture aléatoire de l'iPod s'affiche sous le nom M.I.X. sur cet appareil.

Lecture aléatoire des albums :



Les morceaux de chaque album sont lus dans l'ordre. Une fois que tous les morceaux de l'album ont été lus, un autre album est choisi au hasard. Cela se poursuit jusqu'à ce que tous les albums aient été lus.

Lecture aléatoire des morceaux :

Cette fonction lit de manière aléatoire les morceaux d'une catégorie choisie (liste d'écoute, album, etc.). Chaque morceau de la catégorie n'est lu qu'une seule fois jusqu'à ce que tous les morceaux soient lus.

1 Appuyez sur 5 .

Les morceaux sont lus dans un ordre aléatoire.

M.I.X.  → M.I.X.  → (off) → M.I.X. 
(Lecture aléatoire des albums) (Lecture aléatoire des morceaux)

2 Pour annuler la lecture M.I.X., sélectionnez (off) en exécutant la procédure ci-dessus.

- Si un morceau est sélectionné en mode de recherche par album avant que soit sélectionnée la lecture M.I.X., les morceaux ne sont pas lus de manière aléatoire, même si la lecture aléatoire des albums est sélectionnée.

Lecture aléatoire ALL :

La lecture aléatoire ALL lit tous les morceaux de l'iPod de manière aléatoire. Chaque morceau n'est lu qu'une seule fois jusqu'à ce que tous les morceaux soient lus.

1 Appuyez sur 6.

Les morceaux sont lus dans un ordre aléatoire.

M.I.X. → (off) → M.I.X.
(Lecture aléatoire ALL)

2 Pour annuler la lecture M.I.X., sélectionnez (off) en exécutant la procédure ci-dessus.

- Si vous avez choisi la lecture aléatoire de tous les morceaux (Shuffle ALL), les morceaux sélectionnés qui sont lus en mode de recherche sont annulés.

Lecture répétée

Seul Répéter Un est disponible pour l'iPod.

Répéter Un :



Un seul morceau peut être lu de manière répétée.

1 Appuyez sur 4.

Le morceau est lu de manière répétée.

RPT → (off) → RPT
(Répéter Un)

2 Pour annuler la lecture répétée, sélectionnez (off) en exécutant la procédure ci-dessus.

- Pendant la lecture répétée, aucun autre morceau ne peut être sélectionné en appuyant sur  ou .

Affichage du texte

Vous pouvez afficher les informations de tag d'un morceau dans l'iPod.

Appuyez sur TITLE.

Chaque fois que vous appuyez sur cette touche, l'affichage change.

- Si vous souhaitez changer d'affichage alors que le défilement du texte est réglé sur Manual, appuyez sur **TITLE** pendant que le texte défile. Si le défilement est terminé, appuyez sur **TITLE** pour faire de nouveau défiler le texte.

Nom du morceau*1

Numéro de la piste/N° de toutes les chansons*2/ Temps écoulé →

Nom de l'artiste*1*3 → Nom de l'album*1*3
Nom du morceau*1 → Nom du morceau*1

Nom du morceau*1 → (vide)
Calendrier/Horloge → (vide)

Nom du morceau*1

Numéro de la piste/N° de toutes les chansons*2/ Temps écoulé

*1 Informations sur le tag

Si le défilement (page 22) est réglé sur « Auto », les informations de tag défilent automatiquement.

Si aucune information de texte n'est disponible, rien n'est affiché.

*2 Les numéros de tous les morceaux affichés varient en fonction des morceaux de texte sélectionnés par la recherche.

*3 Si le défilement (page 22) est réglé sur « Auto », il n'est pas possible de commuter l'affichage en appuyant sur **TITLE**. Le contenu de l'affichage change.

- Seuls des caractères alphanumériques (ASCII) peuvent être affichés.
- Si le nom de l'artiste, de l'album ou du morceau défini dans iTunes compte trop de caractères, les morceaux risquent de ne pas pouvoir être lus lorsque l'iPod est raccordé à l'adaptateur. Il est donc recommandé de ne pas dépasser 250 caractères. Le nombre maximal de caractères est de 128 (128 octets) pour l'unité principale.
- Il est possible que certains caractères ne s'affichent pas correctement.
- Rien n'est affiché si l'appareil ne prend pas en charge les informations de texte.

Changeur (en option)

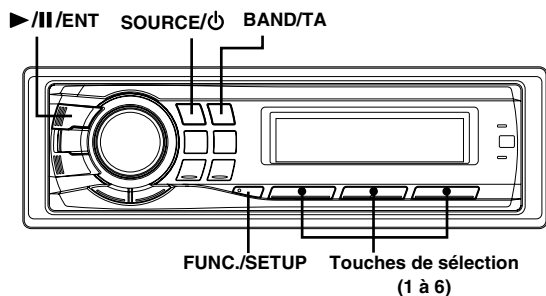

Contrôle d'un changeur CD (en option)

Un changeur CD à 6 disques ou 12 disques en option peut être raccordé à cet appareil s'il est compatible Ai-NET. Si un changeur CD est raccordé à l'entrée Ai-NET de cet appareil, il peut être commandé par ce dernier.

Grâce au KCA-400C (Dispositif de commutation multi-changeur) ou du KCA-410C (Versatile Link Terminal), plusieurs changeurs peuvent être commandés par cet appareil.

Reportez-vous à la section « Sélection du multi-changeur (en option) » de la page 26 pour sélectionner les changeurs CD.

- Les commandes de cet appareil pour l'exploitation du changeur CD sont disponibles uniquement lorsqu'un changeur CD est raccordé.
- Le changeur DVD (en option) peut être commandé à partir de cet appareil ainsi que du changeur CD.

1 Appuyez sur **SOURCE/⏻** pour activer le mode **CHANGER**.

L'affichage indique le numéro du disque et de la piste.

- L'indicateur de source dépend de la source raccordée.
- Appuyez sur **BAND/TA** pour passer du mode disque au mode changeur.

2 Appuyez sur **FUNC./SETUP** pour activer le mode de sélection du disque.

Mode de sélection du disque (Disque n° 1 à 6) → Mode de sélection du disque* (Disque n° 7 à 12) →

Mode RPT/M.I.X. → Mode de sélection du disque (Disque n° 1 à 6)

3 Appuyez sur les **touches de sélection (1 à 6)** correspondant à l'un des disques chargés dans le changeur CD.

Le numéro de disque sélectionné apparaît et la lecture du CD ou du fichier MP3 commence.

- Après avoir sélectionné le disque souhaité, vous pouvez procéder de la même manière que pour le changeur CD de cet appareil. Pour plus d'informations, reportez-vous à la section « CD/MP3/WMA/AAC ».

* Si un changeur 12 disques est sélectionné.

Lecture de fichiers MP3 avec le changeur CD (en option)

Si vous raccordez un changeur compatible MP3, vous pouvez lire sur cet appareil les CD-ROM, CD-R et CD-RW contenant des MP3.

1 Appuyez sur **SOURCE/⏻** pour passer au mode changeur MP3.

2 Appuyez sur **FUNC./SETUP** pour activer le mode de sélection du disque.

Mode M.I.X./REPEAT → Mode de sélection du disque → Mode M.I.X./REPEAT

3 Appuyez sur les **touches de sélection (1 à 6)** qui correspond à l'un des disques chargés dans le changeur CD.

4 Pour interrompre la lecture, appuyez sur **>||/ENT**. Appuyez de nouveau sur **>||/ENT** pour reprendre la lecture.

- L'appareil peut lire des disques contenant à la fois des données audio et des données MP3.
- Pour commander le MP3 avec un changeur CD compatible MP3, reportez-vous à la section « CD/MP3/WMA/AAC », pages 12 à 15.

Sélection du multi-changeur (en option)

Le système Ai-NET Alpine prend en charge jusqu'à 6 changeurs CD. Si vous voulez utiliser deux changeurs ou plus, vous devrez utiliser le KCA-400C (commutateur multi-changeurs). Si vous utilisez 1 dispositif de commutation, vous pouvez raccorder jusqu'à 4 changeurs CD. Si vous utilisez 2 dispositifs de commutation, vous pouvez raccorder jusqu'à 6 changeurs CD. Lorsque vous utilisez le KCA-410C (Versatile Link Terminal), vous pouvez raccorder deux changeurs et deux sorties externes (AUX).

1 Appuyez sur la touche **SOURCE/⏻** de cet appareil pour activer le mode changeur CD.

2 Appuyez sur **BAND/TA** pour activer le mode de sélection du changeur CD.

Le mode de sélection du changeur CD demeure actif pendant quelques secondes.

3 Appuyez sur **BAND/TA** jusqu'à ce que l'indicateur du changeur CD souhaité apparaisse sur l'affichage.

- Si le changeur CD sélectionné n'est pas raccordé, l'affichage indique « NO CHANGER-(No.) ».
- Pour commander le changeur sélectionné, reportez-vous à la section « CD/MP3/WMA/AAC » (pages 12-15).
- Pour plus d'informations sur l'entrée externe (AUX) avec le KCA-410C, reportez-vous à la section « Réglage du mode AUX (V-Link) » à la page 20.

Informations

En cas de problème

En cas de problème, éteignez l'appareil, puis remettez-le sous tension. Si l'appareil ne fonctionne toujours pas correctement, vérifiez les éléments de la liste de contrôle ci-dessous. Ce guide devrait vous aider à résoudre tout problème provenant de l'appareil. Sinon, vérifiez les connexions du reste du système ou consultez un revendeur Alpine agréé.

Base

Fonctions inopérantes ou absence d'affichage.

- La clé de contact du véhicule est sur la position d'arrêt.
 - Si l'appareil est raccordé selon les instructions, il ne fonctionne pas quand la clé de contact est sur la position d'arrêt.
- Connexions incorrectes du fil d'alimentation (rouge) et du fil de la batterie (jaune).
 - Vérifiez les connexions du fil d'alimentation et du fil de la batterie.
- Fusible grillé.
 - Vérifiez le fusible de l'appareil et remplacez-le par un fusible approprié, si nécessaire.
- Disfonctionnement du microprocesseur interne dû à des interférences de bruit, etc.
 - Appuyez sur le commutateur RESET avec un stylo à bille ou un objet pointu.

Radio

Impossible de recevoir les stations.

- Pas d'antenne ou connexion incorrecte des câbles.
 - Vérifiez que l'antenne est bien raccordée; remplacez l'antenne ou le câble si nécessaire.

Impossible d'accorder les stations en mode de recherche automatique.

- Les signaux dans la région sont faibles.
 - Vérifiez que le tuner est en mode DX.
- Si vous vous trouvez dans une région à signal fort, l'antenne n'est peut-être pas mise à la terre ou raccordée correctement.
 - Vérifiez les connexions de l'antenne; vérifiez qu'elle est correctement reliée à l'emplacement du montage.
- La longueur de l'antenne ne convient pas.
 - Vérifiez si l'antenne est complètement déployée. Si l'antenne est cassée, remplacez-la par une neuve.

Réception parasitée.

- La longueur de l'antenne ne convient pas.
 - Déployez complètement l'antenne, remplacez-la si elle est cassée.
- L'antenne n'est pas correctement reliée à l'emplacement de montage.
 - Vérifiez que l'antenne est correctement reliée à l'emplacement de montage.

CD

Le lecteur/changeur de CD ne fonctionne pas.

- La température dépasse +50°C (+120°F) pour le CD.
 - Laissez la température de l'habitacle (ou du coffre) baisser.

Le son de lecture du disque est déformé.

- Condensation de l'humidité dans le module CD.
 - Attendez que l'humidité s'évapore (environ 1 heure).

Insertion de disque impossible.

- Le lecteur contient déjà un CD.
 - Éjectez le disque et enlevez-le.
- Le CD est mal inséré.
 - Assurez-vous que le CD est inséré conformément aux instructions décrites à la section relative au fonctionnement du lecteur CD.

Recherche rapide vers l'avant/vers l'arrière impossible.

- Le CD est endommagé.
 - Éjectez le disque et jetez-le. L'utilisation d'un disque endommagé peut endommager le mécanisme de l'appareil.

Pertes de son dues à des vibrations.

- Mauvais montage de l'appareil.
 - Réinstallez l'appareil correctement.
- Disque très sale.
 - Nettoyez le disque.
- Disque rayé.
 - Remplacez le disque.
- Lentille de lecture sale.
 - N'utilisez pas un disque de nettoyage disponible dans le commerce. Consultez le revendeur Alpine le plus proche.

Pertes de son non dues à des vibrations.

- Disque sale ou rayé.
 - Nettoyez le disque ; remplacez tout disque endommagé.

Écrans d'erreur (lecteur CD intégré seulement).

- Erreur mécanique.
 - Appuyez sur ▲. Après que l'indication d'erreur a disparu, réintroduisez le disque. Si la solution mentionnée ci-dessus ne résout pas le problème, consultez votre revendeur Alpine.

Lecture du CD-R/CD-RW impossible.

- La session de fermeture (finalisation) n'a pas été effectuée.
 - Effectuez la finalisation et reprenez la lecture du disque.

MP3/WMA/AAC

Le format MP3, WMA ou AAC n'est pas reproduit.

- Une erreur de lecture s'est produite. Le format CD n'est pas compatible.
 - Assurez-vous que le CD a été écrit dans un format pris en charge. Reportez-vous à la section « À propos des fichiers MP3/WMA/AAC » (pages 14-15), puis procédez à la réécriture dans un format pris en charge par cet appareil.

Audio

Le son n'est pas reproduit par les enceintes.

- L'appareil ne reçoit pas le signal de sortie de l'amplificateur interne.
 - Power IC est réglé sur « ON » (page 21).

iPod

Absence de son et de lecture sur l'iPod.

- L'iPod n'est pas reconnu.
 - Réinitialisez l'appareil et l'iPod. Reportez-vous à la section « Mise en service de l'appareil » (page 7). Pour réinitialiser l'iPod, reportez-vous à son Mode d'emploi.

Indications pour le lecteur CD

High Temperature

- Le circuit de protection s'est déclenché, car la température est trop élevée.
 - L'indication disparaît quand la température revient dans la plage de fonctionnement.

No Disc

- Aucun CD n'a été introduit.
 - Introduisez un CD.
 - Bien qu'un disque soit inséré dans l'appareil, « No Disc » est affiché et le disque ne peut pas être lu ou éjecté.
 - Enlevez le disque en procédant de la façon suivante :
Appuyez à nouveau sur la touche ▲ et maintenez-la enfoncée pendant au moins 2 secondes.
S'il s'avère toujours impossible d'éjecter le disque, consultez votre revendeur Alpine.
-

Error

- Erreur du mécanisme.
 - 1) Appuyez sur ▲ et éjectez le CD.
Si l'éjection n'a pas lieu, consultez le revendeur Alpine.
 - 2) Lorsqu'une indication d'erreur persiste après l'éjection, appuyez à nouveau sur ▲.
Si une indication d'erreur persiste toujours après avoir appuyé plusieurs fois sur ▲, consultez le revendeur Alpine.
 - Si « Error » est affiché :
S'il n'est pas possible d'éjecter le disque en appuyant sur ▲, appuyez sur le commutateur RESET (voir page 7), puis appuyez à nouveau sur ▲. S'il s'avère toujours impossible d'éjecter le disque, consultez votre revendeur Alpine.
-

PROTECT

- Un fichier WMA protégé par les droits d'auteur a été lu.
 - Vous pouvez lire uniquement les fichiers non protégés par les droits.
-

UNSUPPORTED

- Un taux d'échantillonnage/taux binaire n'est pas pris en charge par l'appareil.
 - Utilisez un taux d'échantillonnage/taux binaire pris en charge par l'appareil.
-

Indications pour le changeur de CD

High Temperature

- Le circuit de protection s'est déclenché, car la température est trop élevée.
 - L'indication disparaît quand la température revient dans la plage de fonctionnement.
-

Error 01

- Mauvais fonctionnement du changeur CD.
 - Consultez votre revendeur Alpine. Appuyez sur la touche d'éjection du chargeur et retirez-le.
Vérifiez l'indication. Insérez de nouveau le chargeur.
Si vous ne pouvez pas sortir le chargeur, consultez votre revendeur Alpine.
 - L'éjection du chargeur est impossible.
 - Appuyez sur la touche d'éjection du chargeur. Si le chargeur n'est pas éjecté, consultez un revendeur Alpine.
-

Error 02

- Un disque est coincé dans le changeur CD.
 - Appuyez sur la touche d'éjection pour activer la fonction d'éjection. Quand le changeur CD finit l'éjection, insérez un chargeur de disques vide dans le changeur CD pour récupérer le disque coincé dans le changeur CD.
-

No Magazine

- Le changeur CD ne contient pas de chargeur.
 - Insérez un chargeur.
-

No Disc

- Le disque sélectionné n'est pas en place.
 - Choisissez un autre disque.
-

Indication relative au mode iPod

No iPod

- L'iPod n'est pas raccordé.
 - Vérifiez si l'iPod est correctement raccordé (comme décrit à la section « Raccordements »).
Vérifiez si la courbure du câble n'est pas excessive.
 - La batterie de l'iPod demeure faible.
 - Reportez-vous à la documentation de l'iPod et chargez la batterie.
-

NO SONG

- L'iPod ne comporte aucun morceau.
 - Téléchargez des morceaux sur l'iPod et raccordez-le à l'adaptateur.
-

NO PODCAST

- L'iPod ne comporte aucune donnée de podcast.
 - Téléchargez des données de podcast sur l'iPod et raccordez-le à cet appareil.
-

Error 01

- Erreur de communication.
 - Tournez la clé de contact sur OFF, puis de nouveau sur ON.
- Vérifiez l'affichage en rebranchant l'iPod sur l'adaptateur à l'aide du câble de l'iPod.
-

Error 02

- La version du logiciel de l'iPod n'est pas compatible avec cet appareil.
 - Mettez à jour le logiciel de l'iPod vers une version compatible avec cet appareil.
-

Spécifications

SECTION TUNER FM

Plage de syntonisation	87,5 - 108,0 MHz
Sensibilité mono utilisable	0,7 μ V
Sélectivité de canal alternatif	80 dB
Rapport signal-bruit	65 dB
Séparation stéréo	35 dB
Taux de capture	2,0 dB

SECTION DU TUNER MW

Plage de syntonisation	531 - 1 602 kHz
Sensibilité (norme CEI)	25,1 μ V/28 dB

SECTION DU TUNER LW

Plage de syntonisation	153 - 281 kHz
Sensibilité (norme CEI)	31,6 μ V/30 dB

SECTION DU LECTEUR DE CD

Réponse en fréquence	5 - 20 000 Hz (\pm 1 dB)
Pleurage et scintillement (% WRMS)	Inférieur aux limites mesurables
Distorsion harmonique totale	0,008% (à 1 kHz)
Gamme dynamique	95 dB (à 1 kHz)
Rapport signal-bruit	105 dB
Séparation des canaux	85 dB (à 1 kHz)

CAPTAGE

Longueur d'onde	795 nm
Puissance du laser	CLASS I

GÉNÉRALITÉS

Alimentation	14,4 V CC (11-16 V autorisé)
Puissance de sortie maximum	50 W \times 4
Tension sortie pré-ampli maximum	4 V/10 k ohms
Graves	+20/-14 dB à 60 Hz
Aigus	\pm 14 dB à 10 kHz
Poids	1,7 kg (3 lbs. 11 oz)

DIMENSIONS DU CHÂSSIS

Largeur	178 mm (7")
Hauteur	50 mm (2")
Profondeur	162 mm (6-3/8")

DIMENSIONS DE L'AVANT

Largeur	170 mm (6-3/4")
Hauteur	46 mm (1-13/16")
Profondeur	24 mm (15/16")

- *La conception et les spécifications peuvent être modifiées sans préavis en vue d'améliorer les produits.*

ATTENTION

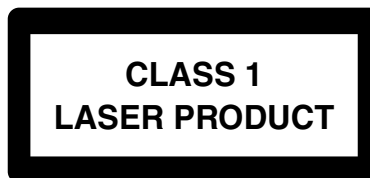

(Côté inférieur du lecteur)

Installation et raccordements

Avant d'installer ou de raccorder l'appareil, lisez attentivement les précautions suivantes ainsi que les pages 3 à 5 de ce mode d'emploi de manière à en garantir une utilisation correcte.

Avertissement

EFFECTUER CORRECTEMENT LES CONNEXIONS.

Il y a risque de blessures ou de dommages à l'appareil.

A UTILISER UNIQUEMENT SUR DES VOITURES A MASSE NEGATIVE DE 12 VOLTS.

(Vérifiez auprès de votre concessionnaire si vous n'en êtes pas certain.) Il y a risque d'incendie, etc.

AVANT TOUTE CONNEXION, DEBRANCHER LE CABLE DE LA BORNE NEGATIVE DE LA BATTERIE.

Il y a risque de choc électrique ou de blessure par courts-circuits.

NE PAS DENUDER LES CABLES ELECTRIQUES.

Ne jamais enlever la gaine isolante pour alimenter un autre appareil. Il y a risque de dépassement de la capacité de courant et, partant, d'incendie ou de choc électrique.

NE PAS ENDOMMAGER DE CONDUITES NI DE CABLES LORS DU FORAGE DES TROUS.

Lors du forage de trous dans le châssis en vue de l'installation, veiller à ne pas entrer en contact, endommager ni obstruer de conduites, de tuyaux à carburant ou de fils électriques. Le non-respect de cette précaution peut entraîner un incendie.

NE PAS UTILISER DES ECROUS NI DES BOULONS DU CIRCUIT DE FREINAGE OU DE DIRECTION POUR LES CONNEXIONS DE MASSE.

Les boulons et les écrous utilisés pour les circuits de freinage et de direction (ou de tout autre système de sécurité) ou les réservoirs ne peuvent JAMAIS être utilisés pour l'installation ou la liaison à la masse. L'utilisation de ces organes peut désactiver le système de contrôle du véhicule et causer un incendie, etc.

GARDER LES PETITS OBJETS COMME LES PILES HORS DE PORTEE DES ENFANTS.

L'ingestion de tels objets peut entraîner de graves blessures. En cas d'ingestion, consulter immédiatement un médecin.

NE PAS INSTALLER A DES ENDROITS SUSCEPTIBLES D'ENTRAVER LA CONDUITE DU VEHICULE, COMME LE VOLANT OU LE LEVIER DE VITESSES.

La vue vers l'avant pourrait être obstruée ou les mouvements gênés, etc., et provoquer un accident grave.

Attention

FAIRE INSTALLER LE CABLAGE ET L'APPAREIL PAR DES EXPERTS.

Le câblage et l'installation de cet appareil requiert des compétences techniques et de l'expérience. Pour garantir la sécurité, faire procéder à l'installation de cet appareil par le distributeur qui vous l'a vendu.

UTILISER LES ACCESSOIRES SPECIFIES ET LES INSTALLER CORRECTEMENT.

Utiliser uniquement les accessoires spécifiés. L'utilisation d'autres composants que les composants spécifiés peut causer des dommages internes à cet appareil ou son installation risque de ne pas être effectuée correctement. Les pièces utilisées risquent de se desserrer et de provoquer des dommages ou une défaillance de l'appareil.

FAIRE CHEMINER LE CABLAGE DE MANIERE A NE PAS LE COINCER CONTRE UNE ARETE METALLIQUE.

Faire cheminer les câbles à l'écart des pièces mobiles (comme les rails d'un siège) et des arêtes acérées ou pointues. Cela évitera ainsi de coincer et d'endommager les câbles. Si un câble passe dans un orifice métallique, utiliser un passe-cloison en caoutchouc pour éviter que la gaine isolante du câble ne soit endommagée par le rebord métallique de l'orifice.

NE PAS INSTALLER A DES ENDROITS TRES HUMIDES OU POUSSIEREUX.

Eviter d'installer l'appareil à des endroits soumis à une forte humidité ou à de la poussière en excès. La pénétration d'humidité ou de poussière à l'intérieur de cet appareil risque de provoquer une défaillance.

Précautions

- Veillez à débrancher le câble du pôle (-) de la batterie avant d'installer le CDA-9885R. Cela réduira les risques d'endommagement de l'appareil par court-circuit.
- Veillez à connecter les fils de couleur conformément au schéma. Des connexions incorrectes peuvent occasionner un mauvais fonctionnement de l'appareil ou endommager le système électrique du véhicule.
- Lors de la connexion des câbles au système électrique du véhicule, il faut être conscient des composants installés en usine (tel qu'un ordinateur de bord). Veillez à ne pas vous raccorder à ces fils pour alimenter l'appareil. Lorsque vous raccordez le CDA-9885R au boîtier à fusible, assurez-vous que le fusible du circuit désigné pour le CDA-9885R possède l'ampérage approprié. Sinon, vous risquez d'endommager l'appareil et/ou le véhicule. En cas de doute, consultez votre revendeur Alpine.
- Le CDA-9885R utilise des prises femelles de type RCA pour la connexion à d'autres unités (par exemple à un amplificateur) équipées de connecteurs RCA. Un adaptateur peut être nécessaire pour le connecter à d'autres unités. Si c'est le cas, contactez votre revendeur agréé Alpine pour obtenir de l'assistance technique.
- Veillez à connecter les câbles d'enceinte (-) à la borne d'enceinte (-). Ne raccordez jamais les câbles d'enceinte du canal gauche et droit l'un à l'autre ou à la carrosserie du véhicule.

IMPORTANT

Veillez inscrire le numéro de série de votre appareil dans l'espace prévu ci-contre et conservez-le soigneusement dans vos archives. Le numéro de série ou la plaquette sur lequel il est gravé se trouve sur le dessous de l'appareil.

NUMERO DE SERIE : _____
DATE D'INSTALLATION : _____
INSTALLATEUR : _____
LIEU D'ACHAT : _____

Installation

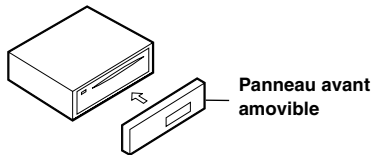

Attention

Quand vous installez cet appareil dans votre véhicule, ne retirez pas le panneau avant amovible. Si vous le retirez pendant l'installation, vous risquez d'exercer une trop forte pression et de plier la plaque en métal qui le maintient en place.

- L'unité principale doit être fixée à moins de 35 degrés du plan horizontal, de l'arrière vers l'avant.

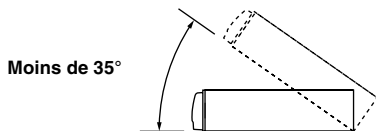

1

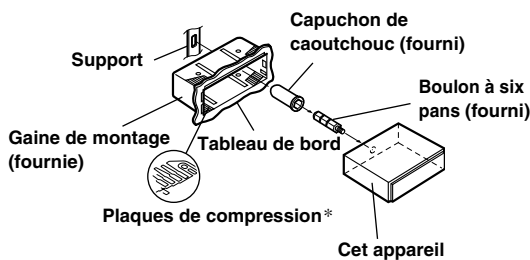

* Si la gaine de montage installée n'épouse pas bien la forme du tableau de bord, les plaques de compression peuvent être légèrement pliées pour remédier au problème.

Retirez la gaine de montage de l'unité principale (voir « Dépose » à la page 31). Glissez la gaine de montage dans le tableau de bord et fixez-le à l'aide des attaches en métal.

2

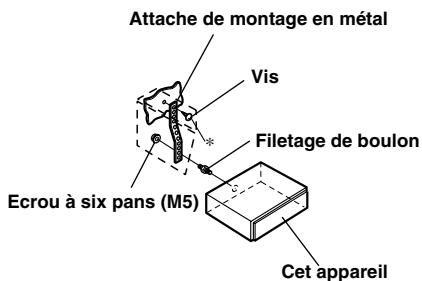

Si votre véhicule possède un support, installez le long boulon à tête hexagonale sur le panneau arrière du CDA-9885R et placez le capuchon de caoutchouc sur le boulon. Si le véhicule ne possède pas de support de montage, renforcez l'appareil principal avec une attache de montage métallique (non fournie). Raccordez tous les fils du CDA-9885R de la manière décrite à la section RACCORDEMENTS.

- Pour la vis *, procurez-vous une vis appropriée à l'emplacement d'installation du châssis.

3

Insérez le CDA-9885R dans le tableau de bord. Quand l'appareil est installé, vérifiez que les tiges de verrouillage sont parfaitement posées à la position abaissée. Ceci s'obtient en appuyant fermement sur l'appareil tout en abaissant la tige de verrouillage à l'aide d'un petit tournevis. De cette façon, l'appareil sera convenablement fixé et il ne risquera pas de tomber accidentellement du tableau de bord.

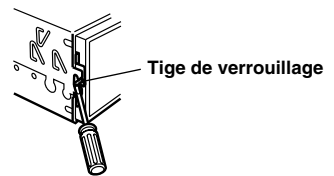

Dépose

- Déposez le panneau avant amovible.
- Utilisez un petit tournevis (ou objet similaire) pour soulever les vis vers le haut (voir illustration ci-dessus). Chaque fois qu'une vis est débloquée vers le haut, tirez légèrement sur l'appareil pour qu'il ne se rebloque pas avant de dévisser la vis suivante.
- Extrayez l'appareil, en le maintenant déverrouillé.

<VOITURE JAPONAISE>

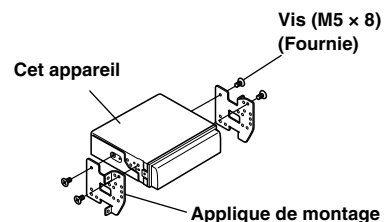
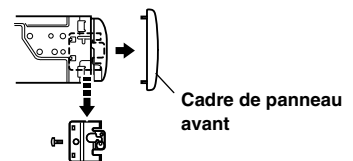

Raccordements

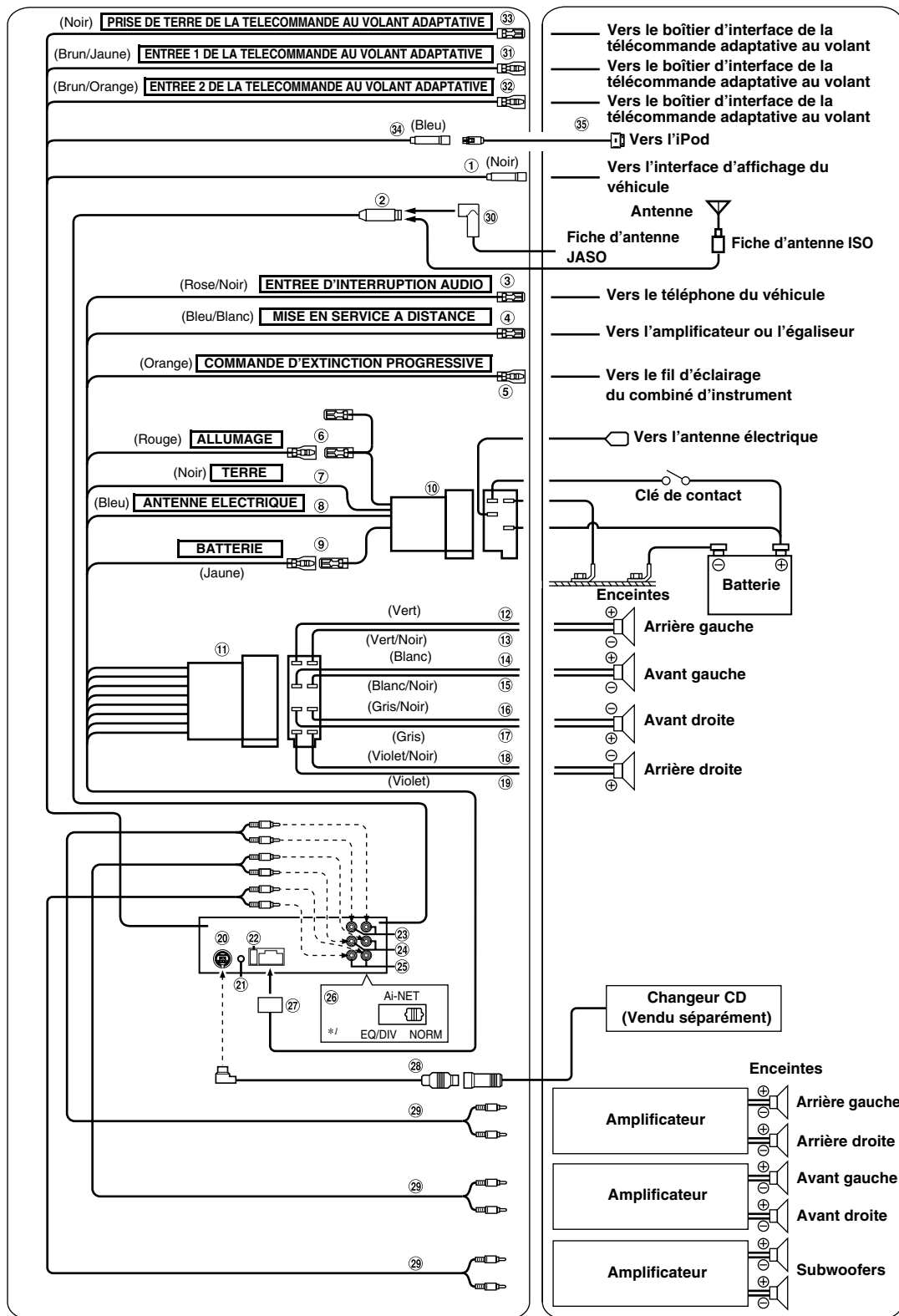

*1 L'étiquette est apposée sur le dessous de l'appareil.

- ① Connecteur interface de l'affichage du véhicule (Noir)**
Reproduit les signaux de commande de l'interface d'affichage du véhicule. Raccordez-le au boîtier de l'interface d'affichage du véhicule en option.
Pour plus d'informations sur les raccordements, consultez votre revendeur Alpine le plus proche.
- ② Prise d'antenne**
- ③ Fil d'entrée d'interruption audio (Rose/Noir)**
Connectez ce fil à la sortie d'interface audio d'un téléphone portable qui assure une mise à la masse quand un appel est reçu.
- ④ Fil de mise sous tension à distance (Bleu/Blanc)**
Connectez ce fil au fil de mise sous tension à distance de votre amplificateur ou processeur de signal.
- ⑤ Fil de commande d'extinction progressive (Orange)**
Ce fil peut être raccordé au fil d'éclairage du combiné d'instruments du véhicule. Cela permettra à la commande d'extinction progressive de diminuer le rétroéclairage de l'appareil.
- ⑥ Fil d'alimentation commutée (Allumage) (Rouge)**
Connectez ce fil à une borne ouverte sur la boîte à fusible du véhicule ou à une autre source d'énergie inutilisée qui fournit (+) 12V uniquement lorsque l'allumage est mis sous tension ou réglé sur la position accessoire.
- ⑦ Fil de terre (Noir)**
Connectez ce fil à une bonne masse du châssis sur le véhicule. Assurez-vous que la connexion est établie à un métal nu et solidement fixé en utilisant une vis de feuille métallique fournie.
- ⑧ Fil d'antenne électrique (Bleu)**
Connectez ce fil à la borne +B de l'antenne électrique éventuelle.
- *Ce fil doit uniquement être utilisé pour commander l'antenne électrique du véhicule. N'utilisez pas ce fil pour mettre sous tension un amplificateur ou un processeur de signal, etc.*
- ⑨ Fil de la batterie (Jaune)**
Connectez ce fil à la borne positive (+) de la batterie du véhicule.
- ⑩ Connecteur d'alimentation ISO**
- ⑪ Connecteur ISO (Sortie d'enceinte)**
- ⑫ Fil de sortie de l'enceinte arrière gauche (+) (Vert)**
- ⑬ Fil de sortie de l'enceinte arrière gauche (-) (Vert/Noir)**
- ⑭ Fil de sortie de l'enceinte avant gauche (+) (Blanc)**
- ⑮ Fil de sortie de l'enceinte avant gauche (-) (Blanc/Noir)**
- ⑯ Fil de sortie de l'enceinte avant droite (-) (Gris/Noir)**
- ⑰ Fil de sortie de l'enceinte avant droite (+) (Gris)**
- ⑱ Fil de sortie de l'enceinte arrière droite (-) (Violet/Noir)**
- ⑲ Fil de sortie de l'enceinte arrière droite (+) (Violet)**
- ⑳ Connecteur Ai-NET**
Raccordez-le au connecteur de sortie ou d'entrée d'un autre produit (changeur CD, égaliseur, etc.) équipé d'Ai-NET.
- ㉑ Connecteur de l'interface de télécommande au volant**
Vers le boîtier d'interface de la télécommande au volant. Pour plus d'informations sur les raccordements, consultez votre revendeur Alpine le plus proche.
- ㉒ Porte-fusible (10A)**
- ㉓ Connecteurs RCA de sortie des enceintes arrière**
ROUGE est droit et BLANC est gauche.
- ㉔ Connecteurs RCA de sortie des enceintes avant**
ROUGE est droit et BLANC est gauche.
- ㉕ Connecteurs RCA de sortie de subwoofer**
ROUGE est droit et BLANC est gauche.
- ㉖ Sélecteur de système**
Lors du raccordement d'un processeur à l'aide de la fonction Ai-NET, placez ce commutateur sur la position EQ/DIV. Lorsqu'aucun appareil n'est raccordé, laissez le commutateur sur la position NORM.
- *Veillez à couper l'alimentation de l'appareil avant de changer la position du commutateur.*
- ㉗ Connecteur d'alimentation**
- ㉘ Câble Ai-NET (fourni avec le changeur CD)**
- ㉙ Câble d'extension RCA (vendu séparément)**
- ㉚ Adaptateur d'antenne ISO/JASO (vendu séparément)**
Selon le véhicule, un adaptateur d'antenne ISO/JASO peut être nécessaire.
- ㉛ Fil d'entrée 1 de la télécommande au volant adaptative (Brun/Jaune)**
Vers le boîtier d'interface de la télécommande au volant adaptative.
Pour plus d'informations sur les raccordements, consultez votre revendeur Alpine le plus proche.
- ㉜ Fil d'entrée 2 de la télécommande au volant adaptative (Brun/Orange)**
Vers le boîtier d'interface de la télécommande au volant adaptative.
Pour plus d'informations sur les raccordements, consultez votre revendeur Alpine le plus proche.
- ㉝ Prise de terre de la télécommande au volant adaptative**
Vers le boîtier d'interface de la télécommande au volant adaptative.
Pour plus d'informations sur les raccordements, consultez votre revendeur Alpine le plus proche.
- ㉞ Connecteur direct iPod (Bleu)**
Contrôle les signaux de l'iPod.
Connectez-le à un iPod ou à un boîtier Bluetooth en option. Pour utiliser un téléphone portable mains libres, une connexion à un boîtier Bluetooth en option est nécessaire. Pour plus d'informations sur les raccordements, reportez-vous au mode d'emploi du boîtier Bluetooth. Vous pouvez aussi le raccorder à un appareil externe (un lecteur portable, par exemple) à l'aide du câble d'interface iPod Direct/RCA (vendu séparément).
- *Reportez-vous à la section « Réglage du mode AUX+ » (page 20).*
- AUX+ ON : Lorsqu'un appareil externe est raccordé.
AUX+ OFF : Lorsqu'un iPod est raccordé.
- ㉟ Câble de raccordement FULL SPEED™ (KCE-422i) (vendu séparément)**

Pour que le système audio capte les parasites externes.

- Installez l'appareil et acheminez les câbles à au moins 10 cm de distance du faisceau de câbles de la voiture.
- Éloignez les câbles d'alimentation de la batterie le plus possible des autres câbles.
- Raccordez le fil de terre à un point métallique apparent (enlevez la couche de peinture, de saleté ou de graisse si nécessaire) du châssis de la voiture.
- Si vous ajoutez un filtre antiparasites en option, raccordez-le le plus loin possible de l'appareil. Contactez votre revendeur Alpine pour plus de détails sur les divers filtres antiparasites disponibles.
- Consultez votre revendeur Alpine pour plus de détails sur les mesures de prévention contre les parasites.



Car Audio and Navigation Systems

GERÄTE-PASS

AUDIO SYSTEME

Fahrzeugmarke: _____ Typ: _____

Amtl. Kennzeichen: _____

Name des Halters: _____

Straße: _____

Wohnort: _____

Bitte füllen Sie diesen Pass vollständig aus und bewahren Sie ihn außerhalb des Fahrzeugs auf:

Im Falle eines Diebstahls wird für Sie die Schadensabwicklung mit der Versicherung einfacher, und Sie erleichtern der Polizei die Fahndung nach den Tätern.

Appendix

Product Information Card

Produkt-Informationskarte

Carte d'informations sur le produit

Tarjeta de información del producto

English

Filling in this Product Information Card is voluntary. If you fill in this card and send it to Alpine, your data will be tabulated into reference data for future Alpine product development. In addition, in the future you may receive information about new products or Survey Mail requesting additional opinions about Alpine products or services. If you agree to the above term, please sign your name in the indicated space and return the card. Any additional comments or inquiries may be sent to : Person in charge of Customer Service department Alpine Electronics (Europe) GmbH.
Frankfurter Ring 117, 80807 München, Germany
Phone: +49-(0)89-32 42 640

Deutsch

Das Ausfüllen dieser Produktinformations-Karte ist freiwillig. Sollten Sie diese Karte vervollständigen, so werden die Daten für zukünftige Produktentwicklungen von Alpine als Referenzdaten herangezogen. Ebenso können Sie in der Zukunft Informationen über neue Alpine Produkte erhalten oder uns auch Ihre Meinung über Alpine Produkte und Dienstleistungen im Rahmen von Kunden-Befragungen mitteilen. Stimmen Sie dem Kontakt durch Alpine zu, so würden wir Sie bitten, in dem dafür vorgesehenen Feld zu unterschreiben und die Karte kostenfrei an uns zurückzuschicken. Zusätzliche Kommentare und Meinungen können Sie gerne an den zuständigen Kontakt im Kundendienst Alpine Electronics (Europe) GmbH senden.
Frankfurter Ring 117, 80807 München, Germany
Phone: 089-32 42 640

Français

En remplissant volontairement cette fiche, et en l'envoyant à Alpine, vous acceptez que ces informations soient utilisées par Alpine, dans le cadre de développement de nouveaux produits. Par ailleurs, vous autorisez Alpine à solliciter votre opinion par mailing sur de nouveaux produits ou services. Si vous acceptez les termes ci-dessus, veuillez signer cette carte à l'endroit indiqué, et nous la retourner. Tout autre commentaire ou demande doit être adressé à l'attention de: Responsable du service consommateur Alpine Electronics (Europe) GmbH.
Frankfurter Ring 117, 80807 München, Germany
Phone: +49-(0)89-32 42 640

Español

El envío de la información solicitada es voluntario. Si Vd. nos la remite, será utilizada de modo confidencial para el desarrollo de futuros productos Alpine. Si Vd. desea recibir información sobre nuevos productos de nuestra gama, indique su nombre en el espacio designado y remitanos la tarjeta. Cualquier solicitud adicional puede ser enviada a : Persona responsable del Servicio de Atención al Cliente de Alpine Electronics (Europe) GmbH.
Frankfurter Ring 117, 80807 München, Germany
Phone: +49-(0)89-32 42 640

Q1. PRODUCT PURCHASED

- Cassette Player
- CD Player
- MD Player
- DVD Player
- CD Changer
- Amplifier
- Speaker
- Subwoofer
- Monitor Controller
- Video Monitor
- Navigation
- Processor/Equalizer
- CD/Video CD Changer
- Other_____

Q2. MODEL NUMBER:_____

Q3. DATE OF PURCHASE:

Month:_____Year:_____

Q4. If navigation system, which monitor?

- Alpine → (Model No.)_____
- Other → (Brand Name)_____

Q5. STORE TYPE WHERE PURCHASED:

- Car Audio Specialist
- Audio/Video Store
- Electronics/Appliance Store
- Car Accessories Shop
- Other_____

Q6. Type of vehicle in which this unit is installed:

Make:_____ Model:_____

Purchased _____ Model _____

Year:_____ Year:_____

Q7. How was this vehicle purchased?

- Purchase
- Lease

Q8. Purpose of buying this unit?

- Addition
- Replacement
- Previous brand replaced?
 - Factory installed
 - Alpine
 - Other → (Brand Name)_____

Q9. Have you purchased Alpine products before?

- First time
- Two or More times

Q10. When you purchased this Alpine unit, did you compare it with other brand?

- Yes → (Brand Name)_____
- No.

Q11. GENDER

- Male
- Female

Q12. AGE

Q13. MARITAL STATUS

- Single
- Married

Q14. OCCUPATION

- Company Owner/Self-employed/Freelance
- Manager
- Company Employee
- Civil Servant
- Educator
- Student
- Other_____

Q15. Comments_____

Q1. gekauftes Gerät

- Kassetten-Spieler
- CD-Spieler
- MD-Spieler
- DVD-Spieler
- CD-Wechsler
- Verstärker
- Lautsprecher
- Subwoofer
- Monitor-Controller
- Video-Monitor
- Navigationssystem
- Prozessor/Equalizer
- CD/Video-CD-Wechsler
- andere_____

Q2. Modellnummer:_____

Q3. Kaufdatum:

Monat:_____Jahr:_____

Q4. Falls Navigationssystem: Welcher Monitor?

- Alpine → (Modellnr.)_____
- Anderer Hersteller → (Herstellername)_____

Q5. Art des Geschäfts, in dem Sie das Gerät gekauft haben:

- Spezialist für Auto-Audioanlagen
- Audio/Video-Geschäft
- Elektro-Geschäft
- Autozubehör-Geschäft
- Anderer Hersteller_____

Q6. Art des Fahrzeugs, in das das Gerät installiert wurde:

Marke:_____Modell:_____

gekauft im _____

Jahr:_____ Baujahr:_____

Q7. Wie haben Sie das Fahrzeug gekauft?

- Kauf
- Leasing

Q8. Zweck des Kaufs dieses Geräts?

- Zusätzlich
- Austausch
- Marke des ausgetauschten Geräts?
 - Serienmäßige Ausstattung
 - Alpine
 - Anderer Hersteller → (Herstellername)_____

Q9. War dies das erste Mal, dass Sie ein Alpine-Gerät gekauft haben?

- Erstes Mal
- Zweites Mal oder öfter

Q10. Haben Sie dieses Alpine-Gerät vor dem Kauf mit Geräten anderer Hersteller verglichen?

- Ja → (Herstellername)_____
- Nein

Q11. Geschlecht

- Männlich
- Weiblich

Q12. Alter

Q13. Familienstand

- Ledig
- Verheiratet

Q14. Beruf

- Selbständige/Firmeninhaber/freiberuflich Tätige
- Leitende Angestellte
- Sonstige Angestellte
- Beamte
- Schulbildung
- Studium
- Sonstige_____

Q15. Kommentar:_____

Q1. PRODUIT ACHETE

- Lecteur de cassette
- Lecteur de CD
- Lecteur MD
- Lecteur DVD
- Changeur de CD
- Amplificateur
- Haut-parleur
- Haut-parleur de graves
- Station Multimedia
- Moniteur Vidéo
- Navigation
- Processeur/Equaliseur
- Changeur de CD/CD Vidéo
- Autre_____

Q2. NUMERO DU MODELE:_____

Q3. DATE D'ACHAT:

Mois:_____ Année:_____

Q4. Si c'est un système de navigation, quel moniteur?

- Alpine → (N° du modèle)_____
- Autre → (Marque)_____

Q5. TYPE DE MAGASIN OU VOUS AVEZ ACHETE LE PRODUIT:

- Spécialiste autoradio
- Magasin audio/vidéo
- Magasin d'électronique/appareils
- Magasin d'accessoires automobiles
- Autre_____

Q6. Type de véhicule dans lequel cet appareil est installé:

Marque:_____Modèle:_____

Année _____ Année du d'achat:_____modèle:_____

Q7. Comment avez-vous acheté ce véhicule?

- Achat
- Location-bail

Q8. Pourquoi avez-vous acheté cet appareil?

- Addition
- Remplacement
- Marque précédente remplacée?
 - Installée en usine
 - Alpine
 - Autre → (Marque)_____

Q9. Avez-vous déjà acheté des produits Alpine?

- Première fois
- Deux fois ou plus

Q10. Lorsque vous avez acheté ce produit Alpine, l'avez-vous comparé à une autre marque?

- Oui → (Marque)_____
- Non

Q11. SEXE

- Masculin
- Féminin

Q12. AGE

Q13. SITUATION DE FAMILLE

- Célibataire
- Maré

Q14. PROFESSION

- Entrepreneur/Travailleur indépendant/Freelance
- Directeur
- Employé de bureau
- Fonctionnaire
- Educateur
- Etudiant
- Autre_____

Q15. Commentaires_____

Q1. Producto Comprado

- Radio/Cassette
- Radio/CD
- Reproductor de MD
- Reproductor de DVD
- Cambiador de CD
- Amplificador
- Altavoz
- Subwoofer
- Monitor de control
- Monitor de video
- Sistema de navegación
- Procesador/Equalizador
- Cambiador de CD/Video CD
- Otros_____

Q2. Número de modelo:_____

Q3. Fecha de compra:

Mes:_____ Año:_____

Q4. En caso de sistema de navegación, ¿qué monitor?

- Alpine → (N° de modelo)_____
- Otros → (Nombre de marca)_____

Q5. TIPO DE TIENDA DONDE COMPRÓ:

- Especialista en audio de automóviles
- Tienda de audio/video
- Tienda de electrónica/electrodomésticos
- Tienda de accesorios automovilísticos
- Otros_____

Q6. Tipo de vehículo en que la unidad está instalada:

Marca:_____ Modelo:_____

Año de compra:_____ Año del modelo:_____

Q7. ¿Cómo fue comprado este vehículo?

- compra
- Leasing

Q8. ¿Propósito de comprar esta unidad?

- Mejora del sistema
- Sustitución
- ¿Sustitución de marca anterior?
 - Instalado en la fábrica
 - Alpine
 - Otros → (Nombre de marca)_____

Q9. ¿Ha comprado Vd. productos Alpine anteriormente?

- Primera vez
- Dos o más veces

Q10. Cuando usted compró esta unidad Alpine, ¿la comparó con otros fabricantes?

- Si → (Nombre de marca)_____
- No

Q11. SEXO

- Masculino
- Femenino

Q12. Edad

Q13. Estado civil

- Soltero
- Casado

Q14. Ocupación

- Propietario de empresa/Autónomo/ Profesional independiente
- Gerente
- Empleado de compañía
- Empleado público
- Profesor
- Estudiante
- Otros_____

Q15. Comentarios_____

Scheda informazioni prodotto

Italiano

La compilazione di questo formulario è volontaria. Se compilate questo formulario, ritornandolo ad Alpine, i Vostri dati saranno raccolti in un file di riferimento per lo sviluppo dei nuovi prodotti Alpine. In aggiunta Voi potrete ricevere in futuro informazioni riguardanti i nuovi prodotti o la richiesta di una Vostra opinione circa i prodotti o i servizi forniti da Alpine. Se siete d'accordo, Vi preghiamo di ritornarci il formulario completato negli appositi spazi con i Vostri dati. In caso desideriate fornire altri commenti o richiedere informazioni aggiuntive, potete indirizzare il tutto a : Responsabile dipartimento Servizio Clienti Alpine Electronics (Europe) GmbH.
Frankfurter Ring 117, 80807 München, Germany
Phone: +49-(0)89-32 42 640

Q1. PRODOTTO ACQUISTATO

1. Lettore di cassette
2. Lettore CD
3. Lettore MD
4. Lettore DVD
5. CD Changer
6. Amplificatore
7. Altoparlante
8. Subwoofer
9. Radio Monitor
10. Monitor video
11. Sistema di navigazione
12. Processore/equalizzatore
13. Cambia CD/Video CD
14. Altro _____

Q2. NUMERO MODELLO: _____

Q3. DATA DI ACQUISTO:

Mese: _____ Anno: _____

Q4. In caso di acquisto di un sistema di navigazione, quale monitor possiede?

1. Alpine → (No. Modello) _____
2. Altro → Nome marca _____

Q5. NEGOZIO DI ACQUISTO:

1. Specialista Car Stereo
2. Negozio di audio/video
3. Negozio di elettronica/elettrodomestici
4. Negozio accessori automobile
5. Altro _____

Q6. Tipo di veicolo posseduto:

Marca: _____ Modello: _____
Anno _____ Anno _____
acquisto: _____ modello: _____

Q7. Modalità acquisto

1. Acquisto
2. Leasing

Q8. Scopo acquisto

1. Aggiunta
2. Sostituzione

↓

* Marca sostituita

1. Installato di fabbrica
2. Alpine
3. Altro → (Nome marca) _____

Q9. Avevate già acquistato prodotti Alpine?

1. No
2. Due o tre volte

Q10. Nell'acquistarlo, avete paragonato questo prodotto ad un'altra marca?

1. Sì → (Nome marca) _____
2. No

Q11. SESSO

1. Maschile
2. Femminile

Q12. ETÀ _____

Q13. STATO CIVILE

1. Celibe/nubile
2. Coniugato/coniugata

Q14. LAVORO

1. Proprietario di azienda/artigiano/libero professionista
2. Manager
3. Impiegato
4. Impiegato statale
5. Insegnante
6. Studente
7. Altro _____

Q15. Commenti _____

- ◆ I agree to the above stated terms of the Alpine Product Information Card.
- ◆ Ich stimme dem Kontakt durch Alpine für Informations- und Befragungszwecke zu.
- ◆ J'accepte les termes de cette carte d'information produit Alpine.
- ◆ Estoy conforme con los términos de la tarjeta de información sobre producto de Alpine.
- ◆ Accetto i termini della scheda informazioni prodotti Alpine.

_____ (Date/Datum/Date/Fecha/Data)

_____ (Signature/Unterschrift/Signature/Firma)

Name/Nom/Nombre/Nome

(First Name/Vorname/Prénom/Primer nombre/Nome)

(Surname/Familiennome/Nom de famille/Apellido/Cognome)

Home Address/Privatanschrift/Adresse/Dirección/Indirizzo

(Street/Straße/Rue/Calle/Via) (Post Code/Postleitzahl/Code postal/Código postal/Codice postale)

(Town/City/Stadt/Ville/Ciudad/Città) (Country/Land/Pays/Pais/Paese)

Telephone Number: _____

E-Mail/Correo electrónico: _____

Q1 NO. Other	Q2
-----------------	----

Q3 Month	Year	Q4 NO.1. Model No.
		NO.2. Brand Name

Q5 NO. Other	Q6 Make:	Model:
	Purchased Year:	Model Year:

Q7 NO.	Q8 NO. 1	Previous brand replaced.	Brand Name
	2	1. 2. 3.	

Q9 NO.	Q10 1 → Brand Name	Q11
	NO. 2	NO.

Q12 years old	Q13 NO.	Q14 NO. Other
-------------------	---------	------------------

Q15 Comments

S/NO. LABEL

NE PAS AFFRANCHIR

NICHT FREIMACHEN
NO STAMP REQUIRED

REPOSE PAYEE/ WERBEANTWORT
ALLEMAGNE

ALPINE ELECTRONICS (EUROPE) GmbH
Frankfurter Ring 117, 80807 München,

Germany

LUFTPORT
PAR AVION
PRIORITAIRE