

Canon

 **imageFORMULA**
DR-C130

Setup Guide
Guide de configuration
Guía de instalación

EN

FR

ES

Canon DR-C130 Setup Guide

Please read first.

Thank you for purchasing the Canon imageFORMULA DR-C130 Document Scanner.

This document is a setup guide for the scanner. Be sure to read these instructions before using this product. After reading, store the manual in a safe place for future reference.

Cautions to use the product safely are noted on "Important Safety Instructions" (P.8). Be sure to read these instructions before using this product.

STEP 1 Checking the Accessories

The contents may vary by country/region.

If any of the items listed below are missing or damaged, contact your local authorized Canon dealer or service representative.

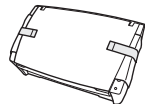

DR-C130



Setup Guide
(this document)



Feed Roller
(Attach this roller to the scanner's main unit.)



Warranty Card
(U.S.A and Canada only)



USB Cable
Type A/Type B
(Length: 1.8 m)



Setup Disc
(DVD-ROM)

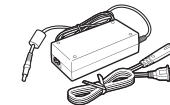

AC Adapter/Power Cord
(Connected length: 2.6 m)

- Items included in this manual are subject to change without notice.
- You must keep the machine's packaging and packing materials for storing or transporting the machine.
- The shape of the power plug varies by country and region.

Remove the scanner from the box, and remove the orange tape and protective sheets (▼) from the scanner.

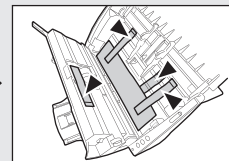
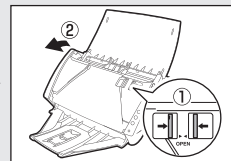
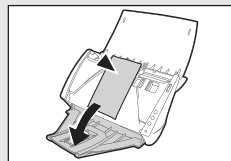
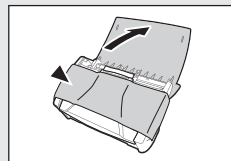
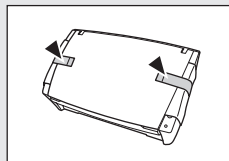

STEP 2 Installing the Feed Roller

- 1** Slide the document guides to the left and right, and open the roller cover.

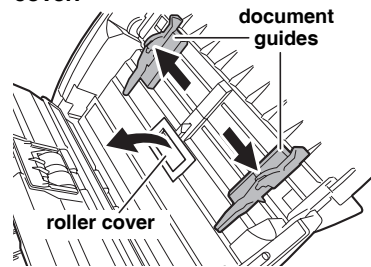

- 2** Fit the feed roller in the unit by aligning the notch on the roller with the shaft on the unit.

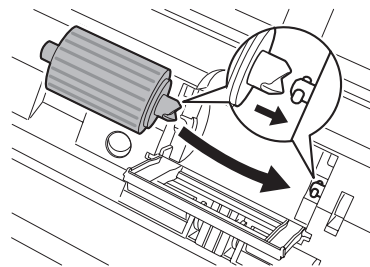

- 3** Close the roller cover. It is properly closed when you hear a click.

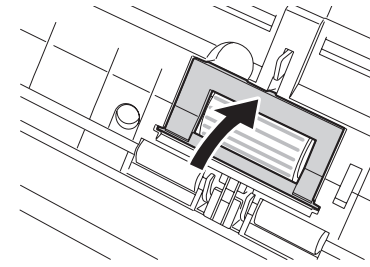

- 4** Gently press on the sides of the front unit to close it. It is properly closed when you hear a click.

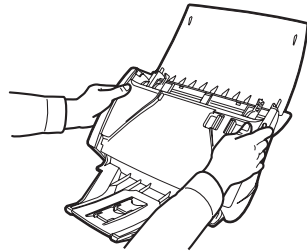

Setup Disc Contents

Install the following software necessary for using the scanner from the supplied Setup Disc (DVD-ROM).

- **CaptureOnTouch**
This is a dedicated scanning utility for this product.
- **CapturePerfect 3.1**
This is a scanning application for the DR series scanner.
- **Scanner Driver**
This is the scanner driver for this product.
- **User Manual**
The supplied Setup Disc contains a manual that explains the overall operation on the scanner. You can open the manual from [Canon DR-C130] in the Windows Start menu, after the software is installed.

Third-Party Software

The following software applications are also included on the supplied Setup Disc.

- **Presto! BizCard**
Business card management software from NewSoft TechnologyCorp.
* Presto! BizCard is a registered trademark of NewSoft Technology Corp.
- **OmniPage SE**
Optical character recognition (OCR) software from NuanceCommunications Inc. with multiple language support. The languages supported by the OmniPage software bundled with this scanner are English, French, German, Italian, and Spanish. The software cannot be installed on operating systems of other languages.
- **PaperPort®**
File management application from Nuance Communications Inc. that makes it easy to store, organize, and retrieve digital documents.
In order to receive support of this product, you need to upgrade to a Professional version. For details on upgrading, visit the following URL. <http://www.nuance.com/partneroffer/canon>
- **eCopy PDF Pro Office**
Nuance Communications PDF creation/editing software.

Important

When scanning with third-party software, use the scanner driver of this scanner to configure scanning conditions. For details on how to open the scanner driver, refer to the manuals supplied with each software application.

Cloud Service Software

For some of the supplied third-party software, a cloud service account is required to use some or all of their functions.

Software	Cloud service used
Google docs plug-in for CaptureOnTouch	Google docs
Evernote	Evernote

You will be asked to agree to terms of service when obtaining an account. For details, refer to the website of your cloud service provider.
Simple installation of the above software does not require an account.

Before Installing the software

System requirements

The following system requirements are recommended for optimal use of this scanner.

• Computer

- CPU: Intel Core 2 Duo 1.66 GHz or faster
- Memory: 1 GB or more
- Hard disk: 3 GB or more available space required for installation of all software
- USB interface: Hi-Speed USB 2.0
- Monitor: Resolution of 1024 x 768 (XGA) or better recommended.
- Optical drive: Drive capable of reading DVDs.

• Operating system

- Microsoft Windows XP Service Pack 3 or later
- Microsoft Windows XP x64 Edition Service Pack 2 or later
- Microsoft Windows Vista Service Pack 2 or later (32-bit and 64-bit editions)
- Microsoft Windows 7 Service Pack 1 or later (32-bit and 64-bit editions)

• Other requirement

- An ISIS-compatible application or a TWAIN-compatible application that is compatible with the above operating systems.
- .NET Framework 3.5 or later

! Important

- Use the latest USB 2.0 driver made available by Microsoft.
- Scanning speeds are lower if your computer's standard USB interface is USB Full-Speed (equal to USB 1.1.)
- The USB cable you are using should be the one originally included with the scanner.
- If the CPU, memory, interface card, and other specifications do not satisfy the installation requirements, the scanning speed may be greatly reduced and transmission may take a long time.
- Even if the computer satisfies the recommended specifications, the scanning speed may vary, depending on the specified scan settings.
- The scanner drivers provided with the scanner do not necessarily operate on all ISIS or TWAIN-compatible applications. For details, contact your application software retailer.

Precautions for Use in 64-bit Operating Systems

- The scanner driver supplied with this product supports scanning with 32-bit applications only.
- Even with 32-bit applications, not all ISIS/TWAIN compliant applications are guaranteed to operate.
- Scanning speed may vary depending on the specifications of your computer.

STEP 3 Installing the Software

CAUTION

- Do not connect the scanner to the computer before installing the software.
- If you connect the scanner and turn it ON before you install the software, the following wizard screen will appear. If this wizard is displayed, click the [Cancel] button to exit the wizard, and turn the scanner OFF.
- Log on to Windows as an Administrator.
- Close all other applications before installing the software.



- 1 Insert the Setup Disc into the disk drive of the computer.

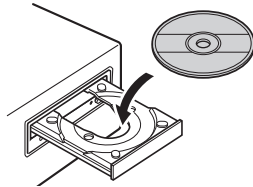

For Windows 7/Vista

If the screen shown below is displayed, enter the password for the user logged in with administrative rights and click [OK].

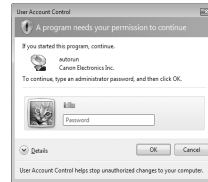

- 2 Click [Typical Installation].

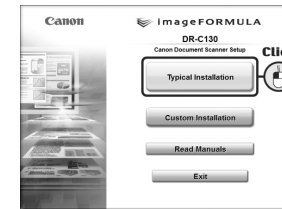

- 3 Click [Install].



- 4 Follow the instructions on the screen to complete installation.



- 5 Click [Exit] to finish installing.



STEP 4 Connecting to a Computer

Use the supplied USB cable to connect the scanner to the PC.

CAUTION

- Be sure to use the supplied power cord and AC adapter.
- Turn off the scanner's power when connecting the scanner to the computer.

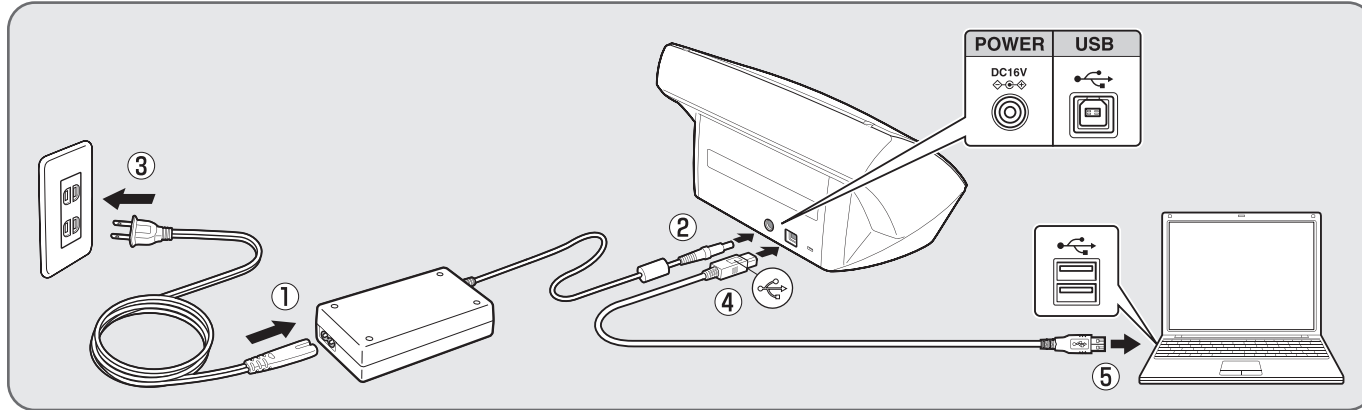

STEP 5 Turning the Scanner ON

When the connection is done, press the power button to turn on the scanner's power.

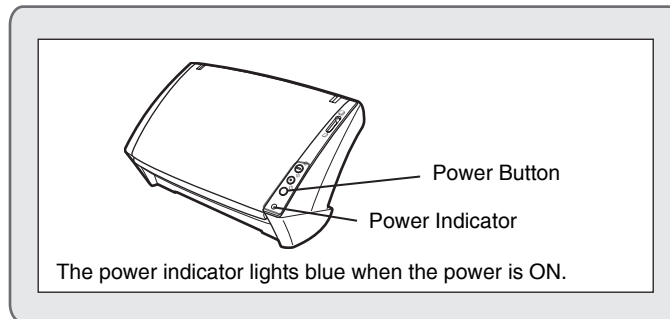

STEP 6 Scanning

Use CaptureOnTouch to verify that you can perform the scanning operation.

1 Open the feed tray gently.

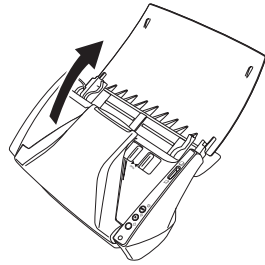

2 Push the feed selection lever up (Normal mode).

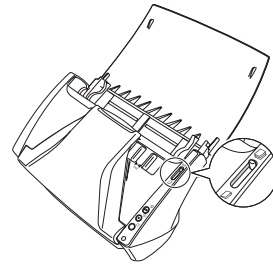

3 Load the scan document with its backside facing forward, and adjust the paper guides to the width of document.

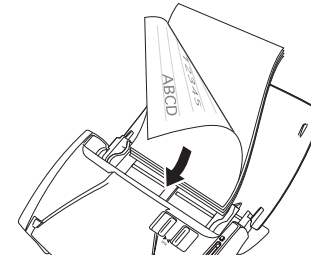

4 Press the scanner's Start button.

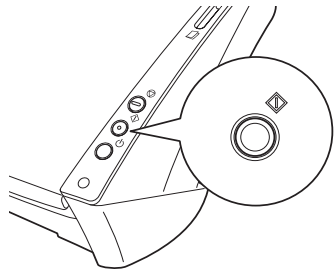

5 The scan result is displayed on the CaptureOnTouch screen.



6 Click [Next] and specify how to save the scan results. For details on the operation of CaptureOnTouch, see the User Manual.

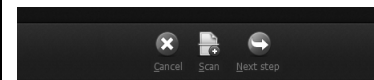

This completes setup.

Important Safety Instructions

Installation Location

The performance of this scanner is affected by the environment in which it is installed. Make sure that the location where the scanner is installed meets the following environmental requirements.

- Provide adequate space around the scanner for operation, maintenance, and ventilation.
- Provide adequate space in front of the scanner for documents output after being scanned.
- Avoid installing the machine in direct sunlight. If this is unavoidable, use curtains to shade the scanner.
- Avoid locations where a considerable amount of dust accumulates.
- Avoid warm or humid locations, such as in the vicinity of a water faucet, water heater, or humidifier.
- Avoid locations where ammonia gas is emitted.
- Avoid locations near volatile or flammable materials, such as alcohol or paint thinner.
- Avoid locations that are subject to vibration.
- Avoid exposing the scanner to rapid changes in temperature. If the room in which the scanner is installed is cold but rapidly heated, water droplets (condensation) may form inside the scanner. This may result in a noticeable degradation in scanning quality.
- The following conditions are recommended for optimal scanning quality:
 - Room temperature: 10°C to 32.5 °C (50 °F to 90.5°F)
 - Humidity: 20% to 80% RH
- Avoid installing the scanner near equipment that generates a magnetic field (e.g. speakers, televisions, or radios.)

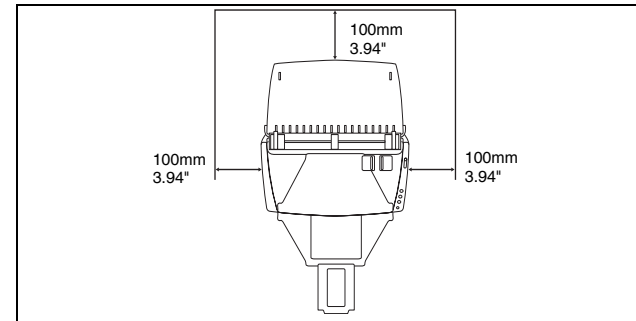

AC Adapter

- Connect only to a power outlet of the rated voltage and power supply frequency (120 V, 60 Hz or 220-240 V, 50/60 Hz depending on your region).
- Do not connect other electrical equipment to the same power outlet to which the scanner is connected. Also, when using an extension cord, make sure that the extension cord is rated for the current requirements of the scanner.
- Never disassemble or modify the AC adapter, as it is dangerous.
- The power cord may become damaged if it is often stepped on or if heavy objects are placed on it. Continued use of a damaged power cord and AC adapter can lead to an accident, such as a fire or electrical shock.
- Do not use the power cord while it is coiled.
- Do not pull directly on the power cord. When disconnecting the power cord, grasp the plug and remove it from the outlet.
- Keep the area around the power cord clear of objects so that the power cord can be disconnected easily in an emergency.
- Do not use an AC adapter other than the one provided with the scanner. Do not use the AC adapter provided with the scanner with other products.
- If you have any questions regarding the power supply, contact your local authorized Canon dealer or service representative for further information.

Moving the Scanner

- When moving the scanner, always hold it with both hands to avoid dropping it. The scanner weighs approximately 1.8 kg (3.97 lb).
- Make sure to disconnect the interface cable and AC adapter before moving the scanner. If the scanner is transported with these items connected, the plugs and connectors may be damaged.

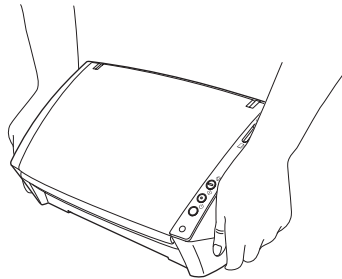

Handling

Warning

Note the following precautions whenever using the scanner. Failure to do so may result in a fire or electric shock.

- Never use alcohol, benzene, paint thinner, aerosol sprays, or any other highly flammable substance near the scanner.
- Do not cut, damage, or modify the power cord. Do not place heavy objects on the power cord, and do not pull or excessively bend the power cord.
- Never connect the power cord when your hands are wet.
- Do not connect the scanner to a multi plug power strip.
- Do not knot or coil the power cord as this may result in a fire or electric shock. When connecting the power cord, make sure that the power plug is securely and completely inserted into the power outlet.
- Do not use a power cord or AC adapter other than the ones provided with this scanner.
- Do not take the scanner apart or modify it.

- Never try to take the AC adapter apart or modify it in any way, as this is dangerous.
- Do not use flammable spray near the scanner.
- When cleaning the scanner, turn the power OFF and disconnect the power cord from the power supply.
- Clean the scanner using a slightly dampened cloth which has been well wrung out. Never use alcohol, benzene, paint thinner, or any other flammable substances.
- If the scanner makes strange noises, or gives off smoke, heat, or strange odors, or the scanner does not function or other abnormalities occur when you use the machine, immediately turn the power OFF, and disconnect the power plug from the power outlet. Then, contact your local authorized Canon dealer or service representative for further information.
- Do not drop the scanner, or subject it to impact or strong shock. Should the scanner ever become damaged, immediately turn the power OFF, and disconnect the power plug from the power outlet. Then, contact your local authorized Canon dealer or service representative to have the unit serviced.
- Before moving the scanner, be sure to turn the power OFF, and disconnect the power plug from the power outlet.

 **Caution**

- Do not install the scanner on a surface that is unstable or tilted, or in an area subject to excessive vibrations, as this may cause the scanner to fall, resulting in personal injury or damage to the scanner.
- Never place small metal objects such as staples, paper clips, or jewelry on the scanner. These items may fall into the scanner, and cause a fire or electric shock. Should such objects ever fall inside the scanner, immediately turn the power OFF, and disconnect the power plug from the power outlet. Then, contact your local authorized Canon dealer or service representative to have the unit serviced.
- Do not install the scanner in a humid or dusty location. Doing so might cause a fire or electric shock.
- Do not place objects on top of the scanner. Such objects may tip or fall over, resulting in personal injury.
- Connect only to a power outlet of the rated voltage and power supply frequency (120 V, 60 Hz or 220-240 V, 50/60 Hz depending on your region).
- When unplugging the power cord, grasp it firmly by its plug. Do not pull directly on the power cord, as this may damage or expose the cord's internal wiring, resulting in a fire or electric shock.
- Leave sufficient space around the power plug so that it can be unplugged easily. If objects are placed around the power plug, you will be unable to unplug it in an emergency.
- Do not allow water or flammable substances (alcohol, paint thinner, benzene, etc.) to spill into the scanner, as this may result in a fire or electric shock.
- Turn the power OFF for safety when not using the scanner for a long period of time, such as overnight. Also, turn the power OFF, and disconnect the power cord from the power outlet for safety when the machine will not be used for an extended period of time, such as during consecutive holidays.
- Do not wear loose clothing or jewelry that may get caught in the scanner while you are using it. This may result in personal injury. Be extra careful of neckties and long hair. If anything becomes caught in the scanner, immediately disconnect the power cord to stop the scanner.

- Be careful when loading paper into the scanner and when removing jammed paper. It is possible to cut your hand on the edge of a sheet of paper.

Disposal

- When disposing of this scanner, be sure to follow all local ordinances and laws or consult with the retailer who sold you the scanner.

When sending the scanner for repairs

- When a request is made for repairs, the scanner needs to be sent to the specified address. When sending the scanner, use the packing box in which it came. Firmly secure the scanner with packaging material when you place it in the packing box.

Troubleshooting

Common Problems and Solutions

This section provides recommended solutions to common problems. The User Manual is added to the Start menu when the software is installed using the Setup Disc. Click the Start button, and then click [All Programs] > [Canon DR-C130] > [User Manual] to display the User Manual.

If you have a problem that is not solved by the following, contact your local authorized Canon dealer.

Q1 **The scanner will not turn on.**

A1 Confirm that the AC adapter is plugged firmly into a power outlet.

Q2 **The scanner is not recognized.**

- A2
- (1) Confirm that the scanner is properly connected to the computer with a USB cable.
 - (2) Confirm that the scanner is turned on. See the previous "Q1" if the scanner does not turn on.
 - (3) The computer's USB interface may not support the scanner. The scanner cannot be guaranteed to work with all USB interfaces.
 - (4) Confirm that the supplied USB cable is used to connect the scanner to the computer. The scanner cannot be guaranteed to work with all available USB cables.
 - (5) If the scanner is connected to the computer via a USB hub, try removing the hub and connecting directly to the computer.

Q3 **Documents feed askew (scanned images are slanted).**

- A3
- (1) Align the document guides to fit the documents as closely as possible, and load the documents so that they feed straightly.
 - (2) Enable [Automatically straightens skewed] in the scanner driver settings.
 - (3) If many pages have been scanned since roller cleaning, clean the rollers. If documents still feed askew, roller replacement or other maintenance may be needed. Refer to the User Manual (Chapter 11 Removing and Attaching the Rollers and Document Holding Guide) for detailed information.
-

Q4 **Documents are not scanned according to the settings configured in the scanner driver.**

- A4 When you scan using a job registered with CaptureOnTouch, the registered job settings have priority over the scanner driver settings. Edit existing job settings, or create a new job using the desired scanning conditions.

Q5 **If white lines or streaks appear in scanned images.**

- A5 Clean both sides of the scanner glass, and the rollers. If a sticky substance such as glue or correction fluid is found, carefully wipe with just enough pressure to clean the area where the lines appear. If the problem cannot be solved by cleaning, the internal glass may be scratched. Contact your local authorized Canon dealer.

Q6 **Pages are missing.**

- A6 When the scanner driver's [Scanning Side] setting is [Skip Blank Page], documents with very little black may be unintentionally skipped. Select another scan mode setting such as [Simplex] or [Duplex], or decrease the [Ratio of black pixels] (Chapter 9 Special Scanning > Practical Examples > When you want to delete the images of the blank pages in two-sided documents). If pages are skipped due to the document double feeding, see "Q 7 Documents jam (or double-feed)".

Q7 **Documents jam (or double-feed).**

- A7
- (1) If the roller has been installed correctly, clean it if necessary.
 - (2) Proper scanning may not be possible when document pages stick together due to static electricity. Fan the documents before you load them.
 - (3) Set the feed selection lever to the non separation position, and manually feed the scanner one page at a time.
-

Q8 Multiple pages of scanned images cannot be saved to a single file.

A8 Some file formats cannot save multiple scanned image pages as a single file.

BMP and JPEG: Scanned images are always saved one page per file.

PPTX: Multi-page images are always saved to a single file.

TIFF and PDF: Multiple pages can be saved to a single file based on the application software setting.

In CaptureOnTouch, click , and then select [Save all pages as one file] in the dialog box displayed.

In CapturePerfect, select [Save all pages as one file] in "Multi Page Settings" on the [Scan to File] screen.

Q9 All of the placed documents have been scanned, but the scanned image does not appear on the application.

A9 When [Panel-Feeding] or [Automatic Feeding] is selected as the feeding method on the scanner driver's setting screen, a scanning operation will not continue after all of the documents are fed, as the scanner awaits additional documents to be fed. You can finish the operation and send the scanned images to the application by pressing the [STOP] button on the operating panel.

Q10 Memory becomes insufficient and scanning stops.

A10 If you configure scanning conditions that use a large amount of the computer's memory, scanning may stop because of insufficient memory. Although this depends on the computer's memory size, the possibility of insufficient memory increases if any of the following scanning conditions overlap.

- [Color Mode] is set to [24-bit Color]
- A large page size (e.g. Legal) is specified as the [Page Size]. Alternatively, the page size is set to [Scanner's Maximum].
- A high resolution (600dpi etc.) is specified for [Dots per inch].

- If an error message appears due to insufficient memory while scanning is in progress, exit the application, change the scanning conditions (e.g. reduce the resolution or page size) and then try scanning again. In addition, the amount of memory used can be contained by turning off [Moire Reduction] and [Please change prevent bleed through and remove] if they are set to on.

Q11 Cannot save scanned file.

A11 The maximum size that can be saved as a file is 2 GB. A multiple-page scan cannot be saved when it reaches the file size of 2 GB. Change the save settings if an error message is displayed.

Q12 If scanning is too slow.

- A12
- (1) Close other running programs, if any.
 - (2) Scanning can be slowed down by memory shortage caused by memory-resident applications such as anti-virus programs. Close such memory-resident programs if necessary to free up memory space.
 - (3) When insufficient hard disk space is available, the scanner may be unable to create the necessary temporary files for scanned data. Delete unneeded data on the hard disk to free up more space.
 - (4) Scanning is slow if the computer's USB port is not Hi-Speed USB 2.0 compliant.
 - (5) If using a common USB cable that is not Hi-Speed USB 2.0 compliant, replace the cable with the supplied compliant cable.
 - (6) When the scanner is connected to the computer via a USB hub that is not Hi-Speed USB 2.0 compliant, remove the hub and connect the scanner directly to the computer.

Q13 If scanned image files cannot be opened in an application.

- A13
- (1) scanned images saved as multi-page TIFF files can be opened only by programs that support this file format.
 - (2) Some applications cannot open compressed TIFF files, even if it does not contain multiple pages. This issue can occur with programs that are not compatible with CaptureOnTouch and TIFF files of CapturePerfect. In this case, select "None" as the image file compression format before scanning.

FCC REGULATIONS (For 120 V model)

Document Scanner, Model M111141

This device complies with Part 15 of the FCC Rules. Operation is subject to the following two conditions: (1) This device may not cause harmful interference, and (2) this device must accept any interference received, including interference that may cause undesired operation.

Note: This equipment has been tested and found to comply with the limits for a Class B digital device, pursuant to Part 15 of the FCC Rules. These limits are designed to provide reasonable protection against harmful interference in a residential installation. This equipment generates, uses, and can radiate radio frequency energy and, if not installed and used in accordance with the instructions, may cause harmful interference to radio communications. However, there is no guarantee that interference will not occur in a particular installation. If this equipment does cause harmful interference to radio or television reception, which can be determined by turning the equipment OFF and ON, the user is encouraged to try to correct the interference by one or more of the following measures:

- Reorient or relocate the receiving antenna.
 - Increase the separation between the equipment and receiver.
 - Connect the equipment into an outlet on a circuit different from that to which the receiver is connected.
 - Consult the dealer or an experienced radio/TV technician for help.
- Use of shielded cable is required to comply with Class B limits in Subpart B of Part 15 of FCC Rules.

Do not make any changes or modifications to the equipment unless otherwise specified in the manual. If such changes or modifications should be made, you could be required to stop operation of the equipment.

Canon U.S.A. Inc.

One Canon Plaza, Lake Success NY 11042, U.S.A.

Tel. No. (516)328-5000

RADIO INTERFERENCE REGULATIONS (For 120 V models)

This digital apparatus does not exceed the Class B limits for radio noise emissions from digital apparatus as set out in the interference-causing equipment standard entitled "Digital Apparatus", ICES-003 of the Industry Canada.

RÈGLEMENT SUR LE BROUILLAGE RADIOÉLECTRIQUE (For 120 V models)

Cet appareil numérique respecte les limites de bruits radioélectriques applicables aux appareils numériques de Classe B prescrites dans la norme sur le matériel brouilleur: "Appareils Numériques", NMB-003 édictée par l'Industrie Canada.

International ENERGY STAR® Office Equipment Program

As an ENERGY STAR® Partner, CANON ELECTRONICS INC. has determined that this machine meets the ENERGY STAR® Program guidelines for energy efficiency.

The International ENERGY STAR® Office Equipment Program is an international program that promotes energy saving through the use of computers and other office equipment. The program backs the development and dissemination of products with functions that effectively reduce energy consumption. It is an open system in which business proprietors can participate voluntarily. The targeted products are office equipment, such as computers, monitors, printers, fax, machine, copiers, and scanners. The standards and logos are uniform among participating nations.

European Union (and EEA) only.

This symbol indicates that this product is not to be disposed of with your household waste, according to the WEEE Directive (2002/96/EC) and your national law. This product should be handed over to a designated collection point, e.g., on an authorized one-for-one basis when you buy a new similar product or to an authorized collection site for recycling waste electrical and electronic equipment (EEE). Improper handling of this type of waste could have a possible negative impact on the environment and human health due to potentially hazardous substances that are generally associated with EEE. At the same time, your cooperation in the correct disposal of this product will contribute to the effective usage of natural resources. For more information about where you can drop off your waste equipment for recycling, please contact your local city office, waste authority, approved WEEE scheme or your household waste disposal service. For more information regarding return and recycling of WEEE products, please visit www.canon-europe.com/environment. (EEA: Norway, Iceland and Liechtenstein)

Für EMVG

Dieses Produkt ist zum Gebrauch im Wohnbereich, Geschäfts-und Gewerbebereich sowie in Kleinbetrieben vorgesehen.

Model Names

The following names may be provided for the safety regulations in each sales region of the Document Scanner.

DR-C130: Model M111141

Trademarks

- Canon and the Canon logo are registered trademarks, of Canon Inc. in the United States and may also be trademarks or registered trademarks in other countries.
- imageFORMULA is a trademark of CANON ELECTRONICS INC.
- Microsoft, Windows, Windows Vista, PowerPoint, and SharePoint are registered trademarks or trademarks of Microsoft Corporation in the United States and other countries.
- Microsoft product screen shot(s) reprinted with permission from Microsoft Corporation.
- ENERGY STAR® is a registered trademark of the United States Environmental Protection Agency.
- ISIS is a registered trademark of Emc Corporation in the United States.
- Google and Google docs are trademarks of Google Inc.
- Copyright © 1995-2012 Nuance Communications, Inc. All rights reserved. Nuance, eCopy, OmniPage, and PaperPort are trademarks and/or registered trademarks of Nuance Communications, Inc. and/or its affiliates in the United States and/or other countries.
- Adobe, the Adobe logo, Acrobat, the Adobe PDF logo, and Adobe Reader are either registered trademarks or trademarks of Adobe Systems Incorporated in the United States and/or other countries.



Powered by
ADOBE® PDF LIBRARY

- Other product and company names herein may be the trademarks of their respective owners. However, the TM and [®] symbols are not used in this document.

Copyright

Copyright 2012 by CANON ELECTRONICS INC. All rights reserved. No part of this publication may be reproduced or transmitted in any form or by any means, electronic or mechanical, including

photocopying and recording, or by any information storage or retrieval system without the prior written permission of CANON ELECTRONICS INC.

Disclaimers

The information in this document is subject to change without notice.

CANON ELECTRONICS INC. MAKES NO WARRANTY OF ANY KIND WITH REGARD TO THIS MATERIAL, EITHER EXPRESS OR IMPLIED, EXCEPT AS PROVIDED HEREIN, INCLUDING WITHOUT LIMITATION, THEREOF, WARRANTIES AS TO MARKETABILITY, MERCHANTABILITY, FITNESS FOR A PARTICULAR PURPOSE OF USE OR NON-INFRINGEMENT. CANON ELECTRONICS INC. SHALL NOT BE LIABLE FOR ANY DIRECT, INCIDENTAL, OR CONSEQUENTIAL DAMAGES OF ANY NATURE, OR LOSSES OR EXPENSES RESULTING FROM THE USE OF THIS MATERIAL.

CANON ELECTRONICS INC. IS NOT LIABLE FOR THE STORAGE AND HANDLING OF DOCUMENTS SCANNED WITH THIS PRODUCT, OR THE STORAGE AND HANDLING OF RESULTING SCANNED IMAGE DATA.

IF YOU INTEND TO DISCARD THE ORIGINALS OF SCANNED DOCUMENTS, YOU THE CUSTOMER ARE RESPONSIBLE FOR INSPECTING THE SCANNED IMAGES AND VERIFYING THAT DATA IS INTACT.

THE MAXIMUM LIABILITY OF CANON ELECTRONICS INC. UNDER THIS WARRANTY IS LIMITED TO THE PURCHASE PRICE OF THE PRODUCT COVERED BY THE WARRANTY.

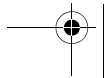
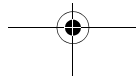
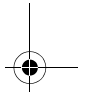
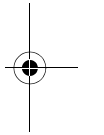
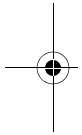
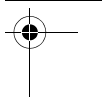
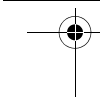

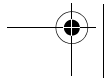
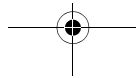
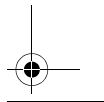
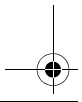
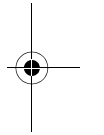
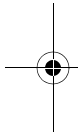
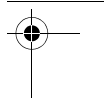
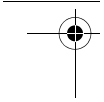

Canon

DR-C130 Guide de configuration

Veillez lire cette partie en premier.

Nous vous remercions pour l'achat du scanner de documents Canon imageFORMULA DR-C130.

Ce document est un guide d'installation du scanner. Veillez à lire ces instructions avant d'utiliser ce produit. Après avoir lu ce manuel, conservez-le en lieu sûr pour future référence.

Les mesures de précautions pour l'utilisation du produit en toute sécurité sont notées sous « Consignes de sécurité importantes » (P.8). Veillez à lire ces instructions avant d'utiliser ce produit.

ÉTAPE 1 Vérification des accessoires

Le contenu peut varier suivant les pays/régions.

Si l'un des éléments figurant ci-dessous est manquant ou endommagé, contactez un représentant du service après-vente ou votre revendeur local agréé Canon.

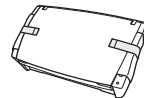

DR-C130



Guide de configuration
(ce document)



Rouleau d'alimentation
(Fixez ce rouleau à l'unité principale du scanner.)



Carte de garantie



Câble USB
Type A/Type B
(Longueur : 1,8 m)



Disque d'installation
(DVD-ROM)

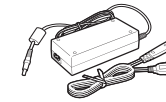

Adaptateur/cordon
d'alimentation CA
(Longueur raccordée : 2,6 m)

- Les éléments inclus dans ce manuel sont soumis à modification sans préavis.
- Vous devez conserver l'emballage et les matériaux d'emballage de ce produit afin de le ranger ou de le transporter.
- La forme de la fiche d'alimentation varie selon le pays et la région.

Retirez le scanner de la boîte puis retirez la bande orange et les feuilles de protection (▼) du scanner.

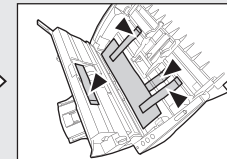
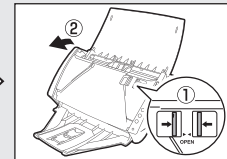
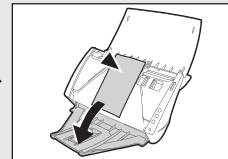
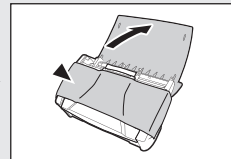
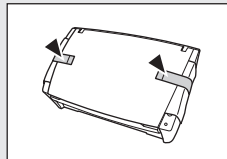

ÉTAPE 2 Installation du rouleau d'alimentation

- 1** Faites glisser les guides de document vers la gauche et la droite, et ouvrez le couvercle du rouleau.

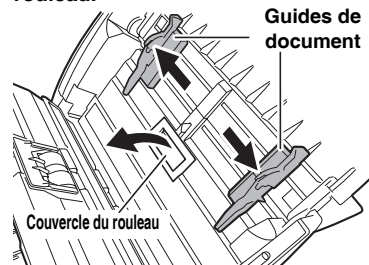

- 2** Installez le rouleau d'alimentation dans l'unité en alignant l'encoche sur le rouleau avec l'axe sur l'unité.

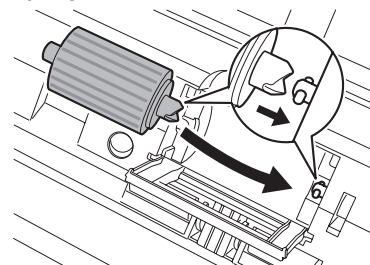

- 3** Ouvrez le couvercle du rouleau. Elle est correctement fermée quand vous entendez un déclic.

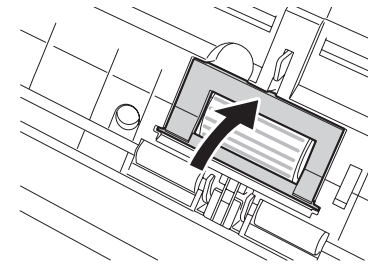

- 4** Appuyez doucement sur les côtés de la partie avant pour la fermer. Elle est correctement fermée quand vous entendez un déclic.

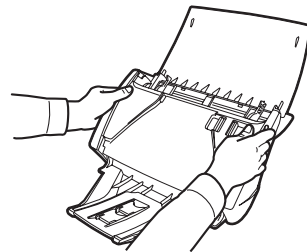

Contenu du disque d'installation

Installez les logiciels suivants, nécessaires pour utiliser le scanner, depuis le disque d'installation fourni (DVD-ROM).

- **CaptureOnTouch**
Il s'agit d'un utilitaire de numérisation spécialement conçu pour ce produit.
- **CapturePerfect 3.1**
Il s'agit d'une application de numérisation pour le scanner de la série DR.
- **Pilote du scanner**
Il s'agit du pilote pour ce produit.
- **Manuel de l'utilisateur**
Le Disque d'installation fourni contient un manuel qui explique le fonctionnement général du scanner. Vous pouvez ouvrir le manuel depuis [Canon DR-C130] dans le menu Démarrer de Windows, une fois le logiciel installé.

Logiciels tiers

Les applications des logiciels suivantes sont également comprises sur le disque de configuration fourni.

- **Presto! BizCard**
Logiciel de gestion de cartes de visite de NewSoft Technology Corp.
* Presto! BizCard est une marque déposée de NewSoft Technology Corp.
- **OmniPage SE**
Logiciel de reconnaissance optique de caractères (ROC) de Nuance Communications Inc. avec prise en charge multilingue. Les langues prises en charge par le logiciel OmniPage fourni avec ce scanner sont l'anglais, le français, l'allemand, l'italien et l'espagnol. Le logiciel ne peut pas être installé sur les systèmes d'exploitation dans d'autres langues.

- **PaperPort®**

Application de gestion de fichiers de Nuance Communications Inc. facilitant le stockage, l'organisation et la récupération de documents numériques.

Pour recevoir de l'aide pour ce produit, vous devez effectuer une mise à jour vers une version professionnelle. Pour plus de détails sur la mise à jour, rendez-vous à l'adresse URL suivante. <http://www.nuance.com/partneroffer/canon>

- **eCopy PDF Pro Office**

Logiciel de création/d'édition de fichiers PDF de Nuance Communications.

Important

Pour la numérisation avec un logiciel tiers, utilisez le pilote de ce scanner pour configurer les conditions de numérisation. Pour en savoir plus sur l'ouverture du pilote du scanner, reportez-vous aux manuels fournis avec chaque application de logiciel.

Logiciel de service en nuage

Pour certains des logiciels tiers fournis, un compte de service en nuage est requis pour utiliser certaines de leurs fonctions, voire toutes.

Logiciel	Service en nuage utilisé
Module externe Google documents pour CaptureOnTouch	Google documents
Evernote	Evernote

Lors de l'obtention d'un compte, vous devrez accepter les conditions d'utilisation du service. Pour en savoir plus, consultez le site Web de votre fournisseur de service en nuage.

L'installation simple du logiciel ci-dessus n'exige aucun compte.

Avant d'installer le logiciel

Configuration système

La configuration système suivante est recommandée pour une utilisation optimale de ce scanner.

• Ordinateur

- Unité centrale: Intel Core 2 Duo 1,66 GHz ou supérieur
- Mémoire : 1 Go ou plus
- Disque dur : 3 Go ou plus d'espace disponible requis pour l'installation de tous les logiciels
- Interface USB : Hi-Speed USB 2.0
- Écran : Résolution de 1024 x 768 (XGA) ou plus recommandée
- Lecteur optique : Lecteur capable de lire des DVD

• Système d'exploitation

- Microsoft Windows XP Service Pack 3 ou ultérieur
- Microsoft Windows XP Édition x64 Service Pack 2 ou ultérieur
- Microsoft Windows Vista Service Pack 2 ou ultérieur (éditions 32 bits et 64 bits)
- Microsoft Windows 7 Service Pack 1 ou ultérieur (éditions 32 bits et 64 bits)

• Autre condition requise

- Une application compatible ISIS ou une application compatible TWAIN, qui est compatible avec les systèmes d'exploitation ci-dessus.
- .NET Framework 3.5 ou ultérieur

⚠ Important

- Utilisez le dernier pilote USB 2.0 mis à disposition par Microsoft.
- La vitesse de numérisation est inférieure lorsque l'interface USB standard de votre ordinateur est de type USB Full-Speed (équivalent à USB 1.1).
- Le câble USB que vous utilisez doit être celui fourni avec le scanner.
- Si le processeur, la mémoire, la carte d'interface ou d'autres spécifications ne respectent pas les conditions d'installation, la vitesse de numérisation peut être réduite considérablement et la transmission peut durer longtemps.
- Même si l'ordinateur présente les caractéristiques techniques recommandées, la vitesse de numérisation peut varier en fonction des paramètres de numérisation spécifiés.
- Les pilotes du scanner fournis avec l'appareil ne fonctionnent pas nécessairement sur toutes les applications compatibles ISIS ou TWAIN. Pour plus de détails, contactez le vendeur de votre application.

Précautions en cas d'utilisation avec les systèmes d'exploitation 64 bits

- Le pilote du scanner fourni avec ce produit prend en charge la numérisation avec les applications 32 bits uniquement.
- Même avec les applications 32 bits, le fonctionnement de toutes les applications compatibles ISIS/TWAIN n'est pas garanti.
- La vitesse de numérisation peut varier selon les caractéristiques techniques de votre ordinateur.

ÉTAPE 3 Installation des logiciels

ATTENTION

- Ne raccordez pas le scanner à l'ordinateur avant d'installer les logiciels.
- Si vous raccordez le scanner et le mettez sous tension avant d'installer les logiciels, l'écran suivant de l'assistant s'affiche. Si cet assistant s'affiche, cliquez sur le bouton [Annuler] pour quitter l'assistant et mettez le scanner hors tension.
- Ouvrez une session Windows en tant qu'administrateur.
- Fermez toutes les autres applications avant d'installer les logiciels.

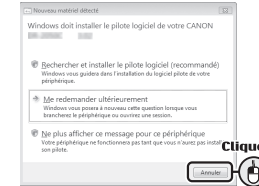

1 Insérez le Disque d'installation dans le lecteur de disque de l'ordinateur.

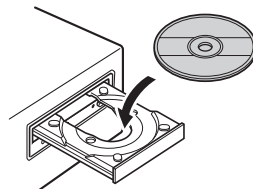

Pour Windows 7/Vista

Si l'écran suivant s'affiche, saisissez le mot de passe administrateur actuel et cliquez sur [OK].

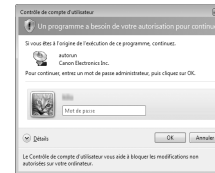

2 Cliquez sur [Installation ordinaire].

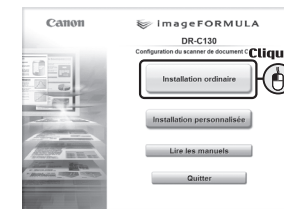

3 Cliquez sur [Installer].

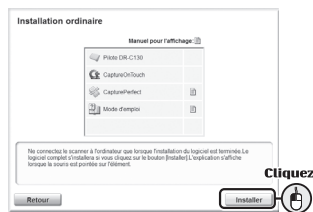

4 Suivez les instructions à l'écran pour terminer l'installation.

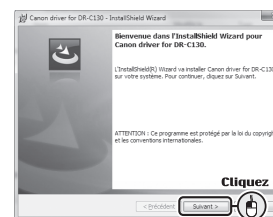

5 Cliquez sur [Quitter] pour terminer l'installation.

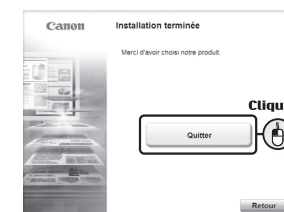

ÉTAPE 4 Raccordement à un ordinateur

Utilisez le câble USB fourni pour connecter le scanner au PC.

ATTENTION

- Veillez à utiliser le cordon d'alimentation et l'adaptateur secteur fournis.
- Coupez l'alimentation du scanner lors du raccordement du scanner au PC.

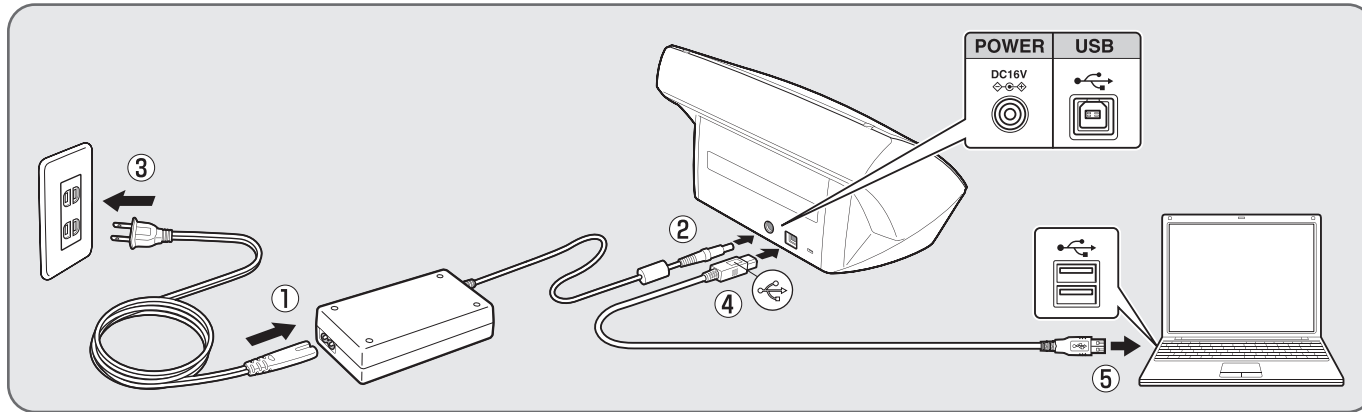

ÉTAPE 5 Mise sous tension du scanner

Une fois la connexion réalisée, appuyez sur le bouton d'alimentation pour mettre le scanner sous tension.

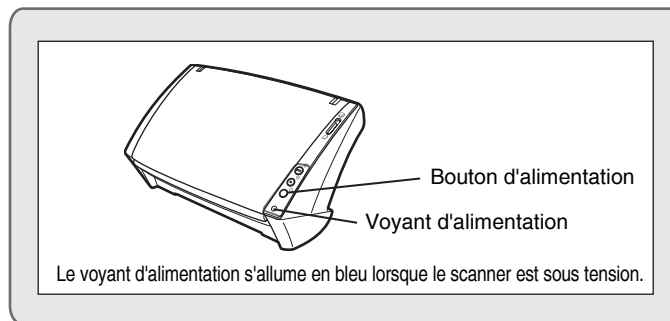

ÉTAPE 6 Numérisation

Utilisez CaptureOnTouch pour vérifier que vous pouvez procéder à la numérisation.

- 1** Ouvrez délicatement le bac d'alimentation.

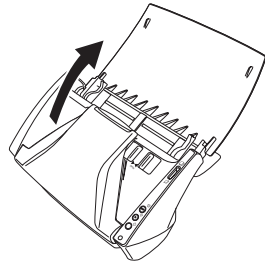

- 2** Poussez le levier de sélection de l'alimentation vers le haut (mode normal).

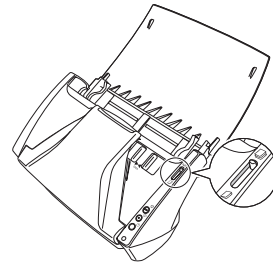

- 3** Chargez le document à numériser, verso orienté vers l'avant, et ajustez les guides de papier à la largeur du document.

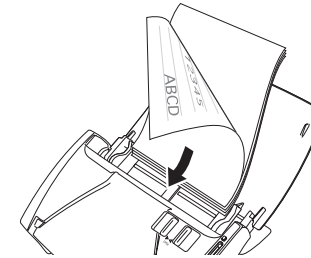

- 4** Appuyez sur le bouton Démarrer du scanner.

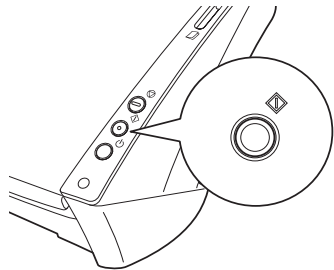

- 5** La résultat de la numérisation apparaît sur l'écran CaptureOnTouch.

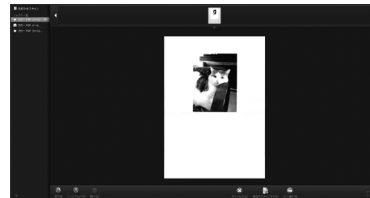

- 6** Cliquez sur [Suivant] et spécifiez comment enregistrer les résultats de la numérisation. Pour obtenir des détails sur le fonctionnement de CaptureOnTouch, consultez le Manuel de l'utilisateur.

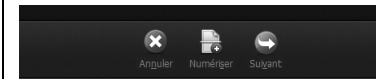

La configuration est alors terminée.

Consignes de sécurité importantes

Lieu d'installation

Les performances de ce scanner varient en fonction de l'environnement dans lequel il est installé. Assurez-vous que le lieu dans lequel le scanner est installé répond aux exigences environnementales suivantes.

- Prévoyez suffisamment d'espace libre autour du scanner pour son fonctionnement, son entretien et sa ventilation.
- Prévoyez suffisamment d'espace devant le scanner pour la sortie des documents après numérisation.
- Évitez d'exposer le scanner à la lumière directe du soleil. Si c'est inévitable, utilisez des rideaux pour protéger le scanner.
- Évitez les lieux poussiéreux.
- Évitez les endroits chauds ou humides comme ceux à proximité d'un robinet d'eau, d'un chauffe-eau ou d'un humidificateur.
- Évitez les lieux exposés au gaz d'ammoniac.
- Évitez les lieux situés à proximité de produits chimiques inflammables, tels que de l'alcool ou du solvant.
- Évitez les lieux soumis à des vibrations.
- Évitez d'exposer le scanner à de brusques changements de température. Si la pièce dans laquelle se trouve le scanner est froide, puis chauffée rapidement, des gouttes de condensation risquent de se former à l'intérieur du scanner. Cela risque de provoquer une dégradation de la qualité de numérisation.
- Les conditions suivantes sont recommandées pour une qualité de numérisation optimale :
 - Température ambiante : de 10 °C à 32,5 °C (50 °F à 90,5 °F)
 - Humidité : de 20 à 80 % d'humidité relative
- Évitez de placer le scanner à proximité d'équipements générant des champs électromagnétiques (par exemple des enceintes, des téléviseurs ou des postes de radio).

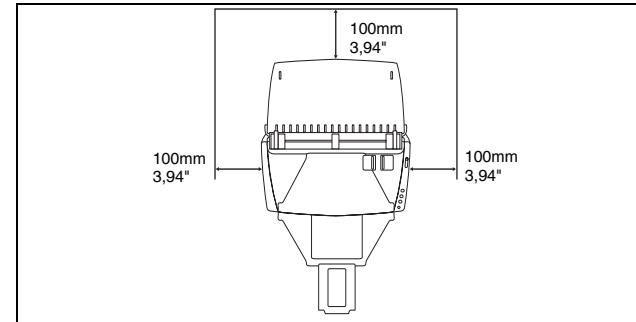

Adaptateur CA

- Branchez-le uniquement à une prise murale avec la tension et la fréquence requises (120 V, 60 Hz ou 220-240 V, 50/60 Hz en fonction de votre région).
- Ne branchez pas d'autres équipements électriques dans la prise murale sur laquelle est branché le scanner. De même, si vous devez utiliser une rallonge, assurez-vous que ses caractéristiques correspondent aux exigences du scanner.
- Ne démontez pas et ne modifiez jamais l'adaptateur CA, car cela présente un danger.
- Le cordon d'alimentation risque d'être endommagé si on marche souvent dessus ou s'il est coincé sous des objets lourds. L'utilisation d'un cordon d'alimentation ou d'un adaptateur CA endommagé peut provoquer un accident tel qu'un incendie ou un choc électrique.
- N'utilisez pas le cordon d'alimentation quand il est plié.
- Ne tirez pas directement sur le cordon d'alimentation. Pour débrancher le cordon d'alimentation, saisissez la fiche et retirez-la de la prise.
- Laissez un espace libre autour du cordon d'alimentation pour pouvoir y accéder et le débrancher facilement en cas d'urgence.
- N'utilisez pas d'adaptateur CA autre que celui fourni avec le scanner. N'utilisez pas avec d'autres produits l'adaptateur CA fourni avec le scanner.

- Si vous avez des questions sur l'alimentation électrique, contactez un représentant du service après-vente ou votre revendeur local agréé Canon pour de plus amples informations.

Déplacement du scanner

- Lorsque vous déplacez le scanner, tenez-le bien à deux mains pour éviter de le faire tomber. Le scanner pèse environ 1,8 kg (3,97 lb).
- Assurez-vous de débrancher le câble d'interface et l'adaptateur CA avant de déplacer le scanner. Si vous déplacez le scanner alors que ces éléments sont encore branchés, les fiches et les connecteurs risquent d'être endommagés.

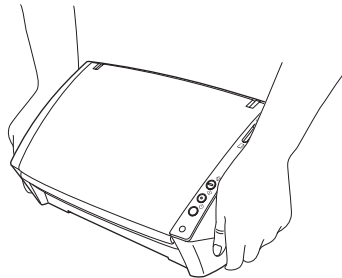

Manipulation

Avertissement

Prenez note des précautions suivantes lors de l'utilisation du scanner. Dans le cas contraire, vous risquez de provoquer un choc électrique ou un incendie.

- N'utilisez jamais d'alcool, de benzène, de solvant, de vaporisateurs d'aérosol ou toute autre substance inflammable à proximité du scanner.
- Ne coupez pas, ne détériorez et ne modifiez pas le cordon d'alimentation. Ne placez pas d'objets lourds sur le cordon d'alimentation, ne tirez pas dessus et ne le pliez pas de manière exagérée.
- Ne branchez jamais le cordon d'alimentation avec les mains mouillées.

- Ne branchez pas le scanner sur une multiprise.
- Veillez à ce que le cordon d'alimentation ne fasse pas de nœuds ni de plis, car cela pourrait provoquer un choc électrique ou un incendie. Lorsque vous branchez le cordon d'alimentation, assurez-vous que la fiche est complètement enfoncée dans la prise murale.
- N'utilisez pas de cordon d'alimentation ou d'adaptateur CA autre que celui fourni avec ce scanner.
- Ne démontez et ne modifiez pas le scanner.
- N'essayez jamais de démonter ou de modifier l'adaptateur CA de quelque façon que ce soit, car cela présente un danger.
- N'utilisez pas de vaporisateurs inflammables à proximité du scanner.
- Lorsque vous nettoyez le scanner, mettez-le hors tension et débranchez le cordon d'alimentation de la prise murale.
- Pour nettoyer le scanner, utilisez un chiffon légèrement humide et bien essoré. N'utilisez jamais d'alcool, de benzène, de solvant ou toute autre substance inflammable.
- Si le scanner émet des bruits inhabituels, de la fumée, de la chaleur ou des odeurs étranges, qu'il ne fonctionne pas ou qu'un autre phénomène anormal se produit lorsque vous l'utilisez, mettez-le immédiatement hors tension et débranchez le cordon d'alimentation de la prise murale. Contactez ensuite le représentant du service après-vente ou votre revendeur local agréé Canon pour de plus amples informations.
- Ne laissez pas tomber le scanner, et ne lui faites pas subir d'impact ou de choc. Si le scanner est endommagé, mettez-le immédiatement hors tension et débranchez le cordon d'alimentation de la prise murale. Contactez ensuite un représentant du service après-vente ou votre revendeur local agréé Canon pour la prise en charge de l'appareil.
- Avant de déplacer le scanner, assurez-vous de le mettre hors tension et de débrancher le cordon d'alimentation de la prise murale.

Attention

- N'installez pas le scanner sur une surface instable ou inclinée, ni dans un lieu soumis à des vibrations excessives, ce qui risquerait de faire tomber le scanner, en blessant quelqu'un, ou de l'endommager.
- Ne placez pas de petits objets en métal comme des agrafes, des trombones ou des bijoux sur le scanner. Ces objets risquent de tomber à l'intérieur du scanner et de provoquer un incendie ou un choc électrique. Si de tels objets tombent à l'intérieur du scanner, mettez-le immédiatement hors tension et débranchez le cordon d'alimentation de la prise murale. Contactez ensuite un représentant du service après-vente ou votre revendeur local agréé Canon pour la prise en charge de l'appareil.
- N'installez pas le scanner dans un lieu poussiéreux ou humide. Cela risquerait de provoquer un choc électrique ou un incendie.
- Ne placez pas d'objets sur le scanner. De tels objets pourraient tomber ou se renverser, et blesser quelqu'un.
- Branchez-le uniquement à une prise murale avec la tension et la fréquence requises (120 V, 60 Hz ou 220-240 V, 50/60 Hz en fonction de votre région).
- Pour débrancher le cordon d'alimentation, saisissez fermement la fiche. Ne tirez pas directement sur le cordon d'alimentation ; cela risquerait d'endommager ou de dénuder les fils électriques qui sont à l'intérieur et de causer un choc électrique ou un incendie.
- Laissez un espace suffisant autour de la prise murale pour pouvoir débrancher facilement l'appareil en cas d'urgence. Si vous placez des objets autour de la prise murale, vous risquez de ne pas parvenir à la débrancher rapidement en cas d'urgence.
- Ne versez pas de liquides ni de substances inflammables (tels que de l'alcool, du solvant, du benzène, etc.) sur le scanner, cela risquerait de provoquer un incendie ou un choc électrique.
- Lorsque vous n'utilisez pas le scanner pendant une longue période, par exemple pendant la nuit, mettez-le hors tension. Lorsque vous n'utilisez pas le scanner pendant une période prolongée, par exemple pendant des vacances, mettez-le hors tension et débranchez l'alimentation de la prise murale pour plus de sécurité.

- Lorsque vous utilisez le scanner, ne portez pas de vêtements amples ni de bijoux qui pourraient se coincer dans le scanner. Cela pourrait blesser quelqu'un. Soyez extrêmement prudent si vous portez une cravate ou si vous avez les cheveux longs. Si quelque chose se prend dans le scanner, débranchez immédiatement le cordon d'alimentation pour éteindre le scanner.
- Soyez vigilant lorsque vous chargez du papier dans le scanner et que vous éliminez un bourrage papier. Vous pouvez vous couper les doigts sur le bord des feuilles de papier.

Mise au rebut

- Lors de la mise au rebut du scanner, assurez-vous de respecter l'ensemble des réglementations et législations locales ou consultez le détaillant chez qui vous avez fait l'acquisition du scanner.

Lors de l'envoi du scanner en réparation

- Lorsque vous faites une demande de réparation, le scanner doit être envoyé à l'adresse spécifiée. Lorsque vous envoyez le scanner, utilisez le carton d'emballage avec lequel il a été livré. Fixez fermement le scanner avec les matériaux d'emballage lorsque vous le placez dans le carton d'emballage.

Dépannage

Common Problems and Solutions

Cette section donne les solutions recommandées aux problèmes communs.

Le Manuel de l'utilisateur est ajouté au menu Démarrer lors de l'installation du logiciel avec le Disque d'installation. Cliquez sur le bouton Démarrer, puis cliquez sur [Tous les programmes] > [Canon DR-C130] > [Manuel de l'utilisateur] pour afficher le Manuel de l'utilisateur.

Si vous avez un problème qui n'est pas résolu par ce qui suit, contactez votre revendeur local agréé Canon

Q1 **Le scanner ne s'allume pas.**

A1 Vérifiez que l'adaptateur CA est correctement branché à une prise de courant.

Q2 **Le scanner n'est pas reconnu.**

- A2
- (1) Vérifiez que le scanner est correctement branché à l'ordinateur via un câble USB.
 - (2) Confirmez que le scanner est sous tension. Consultez la « Q1 » précédente si le scanner ne s'allume pas.
 - (3) Il se peut que l'interface USB de l'ordinateur ne prenne pas en charge le scanner. Il n'est pas garanti que le scanner fonctionne avec toutes les interfaces USB.
 - (4) Vérifiez que vous utilisez bien le câble USB fourni pour raccorder le scanner à l'ordinateur. Il n'est pas garanti que le scanner fonctionne avec tous les câbles USB existants.
 - (5) Si le scanner est raccordé à l'ordinateur via un concentrateur USB, essayez de retirer ce dernier et de brancher directement le scanner à l'ordinateur.
-

Q3 **Alimentation oblique des documents (les images numérisées sont inclinées).**

- A3
- (1) Alignez les guides de document de manière à les faire correspondre au mieux avec le format des documents et alimentez ces derniers de façon bien droite.
 - (2) Activez [Redresse automatiquement l'inclinaison] dans les paramètres du pilote du scanner.
 - (3) Si beaucoup de pages ont été numérisées depuis le dernier nettoyage des rouleaux, nettoyez-les. Si le chargement oblique des documents persiste, il vous faut peut-être remplacer les rouleaux ou procéder à d'autres opérations d'entretien. Consultez le Manuel d'utilisation (Chapitre 11 Démontage et montage des rouleaux et du guide de maintien de document) pour les procédures de remplacement des rouleaux.
-

Q4 **Les documents ne sont pas numérisés suivant les paramètres configurés dans le pilote du scanner.**

A4 Lorsque vous numérisez en utilisant une tâche enregistrée avec CaptureOnTouch, les paramètres de tâches enregistrés ont priorité sur les paramètres du pilote du scanner. Éditez des paramètres de tâche existants ou créez une nouvelle tâche à l'aide des conditions de numérisation souhaitées.

Q5 **Si des lignes blanches ou des stries apparaissent sur les images numérisées.**

A5 Nettoyez les deux côtés de la vitre de numérisation, ainsi que les rouleaux. Si vous trouvez une substance collante telle que de la colle ou du liquide de correction, essuyez avec soin en appliquant une pression suffisante pour nettoyer la zone où apparaissent les lignes. Si le problème ne peut pas être résolu par un bon nettoyage, il se peut que la vitre interne soit rayée. Contactez votre revendeur local agréé Canon.

Q6 Il manque des pages.

A6 Lorsque le paramètre [Face de numérisation] du pilote du scanner est [Ignorer les pages blanches], les documents comportant peu de noir peuvent être involontairement ignorés. Diminuez la valeur de [Spécifier la probabilité d'ignorer page blanche] (Chapitre 9 Numérisation spéciale > Exemples pratiques > Si vous souhaitez supprimer les images de pages blanches dans des documents recto-verso), ou sélectionnez un autre paramètre de mode de numérisation tel que [Recto] ou [Recto-verso]. Si les pages sont ignorées en raison d'une double alimentation des documents, consultez Q7 Bourrage de documents (ou double alimentation).

Q7 Bourrage de documents (ou double alimentation).

- A7 (1) Si le rouleau a été correctement installé, nettoyez-le si nécessaire.
- (2) Il peut être impossible d'obtenir une bonne numérisation lorsque les pages d'un document sont collées entre elles par l'électricité statique. Séparez les pages du document avant de les charger.
- (3) Placez le levier de sélection de l'alimentation sur la position de dérivation et chargez les pages manuellement dans le scanner, une par une.
-

Q8 Plusieurs pages d'images numérisées ne peuvent pas être enregistrées dans un seul fichier.

A8 Certains formats de fichiers ne peuvent pas enregistrer plusieurs pages d'images numérisées dans un fichier unique.

BMP et JPEG : les images numérisées sont toujours enregistrées avec une page par fichier.

PPTX : les images sur plusieurs pages sont toujours enregistrées dans un fichier unique.

TIFF et PDF : plusieurs pages peuvent être enregistrées dans un fichier unique suivant le paramètre de l'application.

Dans CaptureOnTouch, cliquez sur , et sélectionnez [Enregistrer toutes les pages sous un fichier] dans la boîte de dialogue affichée.

Dans CapturePerfect, sélectionnez [Plusieurs pages (toutes les pages)] dans « Paramètres multi-pages » sur l'écran [Numériser vers fichier].

Q9 Tous les documents placés ont été numérisés, mais l'image numérisée n'apparaît pas dans l'application.

A9 Lorsque [Panneau de saisie] ou [Alimentation automatique] est sélectionné comme méthode d'alimentation dans l'écran des paramètres du pilote du scanner, une opération de numérisation ne continue pas une fois que tous les documents ont été alimentés, car le scanner attend que des documents supplémentaires soient alimentés. Vous pouvez mettre fin à l'opération et envoyer les images numérisées vers l'application en appuyant sur le bouton d'arrêt du panneau de commande.

Q10 La mémoire est insuffisante et la numérisation s'arrête.

A10 Si vous configurez des conditions de numérisation qui utilisent une grande partie de la mémoire de l'ordinateur, la numérisation peut s'arrêter en raison d'une mémoire insuffisante. Bien que cela dépende de la taille de la mémoire de l'ordinateur, la possibilité de mémoire insuffisante augmente si certaines des conditions de numérisation suivantes sont définies en même temps.

- [Mode couleur] est défini sur [Couleur 24 bits].
- Un grand format de page (par exemple Légal) est spécifié pour [Format de page]. Alternativement, le format de page est défini sur [Maximum scanner].
- Une résolution élevée (600 ppp, etc.) est spécifiée pour [Points par pouce].
- Si un message d'erreur apparaît en raison d'une mémoire insuffisante lorsque la numérisation est en cours, quittez l'application, changez les conditions de numérisation (par exemple, réduisez la résolution ou le format de page) puis essayez de numériser de nouveau. De plus, la quantité de mémoire utilisée peut être limitée en désactivant [Réduction de moiré] et [Empêcher les décalages / Retirer l'arrière-plan] si ces éléments sont activés.

Q11 Impossible d'enregistrer le fichier numérisé.

A11 La taille maximale qui peut être enregistrée comme fichier est de 2 Go.

Une numérisation sur plusieurs pages ne peut pas être enregistrée lorsqu'elle atteint la taille de fichier de 2 Go. Modifiez les paramètres d'enregistrement si un message d'erreur apparaît.

Q12 Si la numérisation est trop lente

- A12
- (1) Le cas échéant, fermez tous les autres programmes ouverts.
 - (2) La numérisation peut être ralentie par un manque de mémoire causé par des applications résidentes telles que des programmes antivirus. Le cas échéant, fermez ces programmes résidents pour libérer de l'espace mémoire.
 - (3) Lorsqu'il n'y a pas suffisamment d'espace sur le disque dur, il se peut que le scanner soit incapable de créer les fichiers temporaires nécessaires des données numérisées. Supprimez toutes les données inutiles du disque dur pour libérer de l'espace.
 - (4) La numérisation est lente si le port USB de l'ordinateur n'est pas compatible avec USB 2.0 Hi-Speed.
 - (5) Si vous utilisez un câble USB commun non compatible avec USB 2.0 Hi-Speed, remplacez le câble par le câble compatible fourni.
 - (6) Lorsque le scanner est connecté à l'ordinateur via un concentrateur USB non compatible avec USB 2.0 Hi-Speed, retirez le concentrateur et branchez directement le scanner à l'ordinateur.

Q13 Si les fichiers images numérisés ne s'ouvrent pas dans une application

- A13
- (1) Les images numérisées enregistrées dans des fichiers TIFF de plusieurs pages s'ouvrent uniquement dans des programmes prenant en charge ce format de fichier.
 - (2) Certaines applications ne peuvent pas ouvrir les fichiers TIFF compressés, même s'ils ne contiennent qu'une page. Ce problème peut se produire avec les programmes qui ne sont pas compatibles avec CaptureOnTouch et les fichiers TIFF de CapturePerfect. Dans ce cas, avant la numérisation, sélectionnez « Aucun » comme format de compression du fichier image.
-

Programme international ENERGY STAR® d'équipements de bureau



En tant que partenaire ENERGY STAR®, Canon Electronics Inc. déclare cette machine conforme aux directives du programme ENERGY STAR® en matière d'efficacité énergétique.

Le programme international ENERGY STAR® pour les équipements de bureau est destiné à promouvoir

les économies d'énergie dans le cadre de l'utilisation des ordinateurs et autres équipements de bureau.

Le programme soutient le développement et la diffusion des produits disposant de fonctionnalités destinées à réduire efficacement la consommation d'énergie. Il s'agit d'un programme ouvert à tous les constructeurs commerciaux qui peuvent adhérer volontairement. Les produits visés sont les équipements de bureau tels que les ordinateurs, les écrans, les imprimantes, les télécopieurs, les copieurs et les scanners. Les normes et logos utilisés sont les mêmes dans tous les pays participant au programme.

Union européenne (et Agence européenne pour l'environnement) uniquement.



Ce symbole indique que ce produit ne doit pas être jeté avec les ordures ménagères, conformément à la directive DEEE (Déchets des équipements électriques ou électroniques) (2002/96/EC) et à la réglementation de votre pays. Ce produit doit être déposé dans un lieu de ramassage prévu à cet effet, par exemple, un site de collecte officiel des équipements électriques et électroniques (EEE), en vue de leur recyclage, ou un point d'échange de produits autorisés, accessible lorsque vous faites l'acquisition d'un nouveau produit du même type que l'ancien. Le non-respect de ces recommandations d'élimination peut avoir des effets négatifs sur l'environnement et la santé publique car ces produits EEE contiennent généralement des substances qui peuvent être dangereuses. En outre, la mise au rebut adéquate de ce produit favorisera une meilleure utilisation des ressources naturelles. Pour obtenir plus d'informations sur les points de collecte des équipements à recycler, contactez votre mairie, le service de collecte des déchets, le système DEEE agréé ou le service de collecte des ordures ménagères. Pour plus d'informations sur le retour et le recyclage des produits EEE, consultez le site www.canon-europe.com/environment.

(Agence européenne pour l'environnement : Norvège, Islande et Liechtenstein)

Für EMVG

Dieses Produkt ist zum Gebrauch im Wohnbereich, Geschäfts- und Gewerbebereich sowie in Kleinbetrieben vorgesehen.

NOMS DES MODELES

Les noms suivants seront fournis dans le règlement de sécurité de chaque zone de vente de cette Scanner de documents.

DR-C130: Modèle M111141

Marques commerciales

- Canon et le logo Canon sont des marques déposées de Canon Inc. aux États-Unis et peuvent être aussi des marques commerciales ou des marques déposées dans d'autres pays.
- imageFORMULA est une marque commerciale de CANON ELECTRONICS INC.
- Microsoft, Windows, Windows Vista, PowerPoint et SharePoint sont des marques déposées ou commerciales de Microsoft Corporation aux États-Unis et dans d'autres pays.
- Capture(s) d'écran des produits Microsoft réimprimées avec l'autorisation de Microsoft Corporation.
- ENERGY STAR® est une marque déposée aux États-Unis.
- ISIS est une marque déposée de Emc Corporation aux États-Unis.
- Google et Google documents sont des marques commerciales de Google Inc.
- Copyright © 1995-2012 Nuance Communications, Inc. Tous droits réservés. Nuance, eCopy, OmniPage et PaperPort sont des marques commerciales et/ou des marques déposées de Nuance Communications, Inc. et/ou de ses partenaires aux États-Unis et dans d'autres pays.
- Adobe, the Adobe logo, Acrobat, the Adobe PDF logo, and Adobe Reader are either registered trademarks or trademarks of Adobe Systems Incorporated in the United States and/or other countries.



Powered by
ADOBE® PDF LIBRARY

- D'autres noms de produits et d'entreprises ci-inclus peuvent être des marques de fabrique de leurs propriétaires respectifs. Cependant, les symboles ™ et ® ne sont pas utilisés dans ce document.



Copyright

Copyright 2012 by CANON ELECTRONICS INC. Tous droits réservés.

Aucune partie de cette publication ne peut être reproduite ou transmise, sous quelque forme ou de quelque manière que ce soit, électronique, mécanique, par photocopie, par enregistrement, à l'aide d'un système de stockage des informations ou d'un système documentaire sans l'autorisation écrite préalable de CANON ELECTRONICS INC.

Dégagement de responsabilité

Les informations incluses dans ce manuel sont soumises à des modifications sans préavis.

CANON ELECTRONICS INC. N'ASSUME AUCUNE RESPONSABILITE DE QUELQUE SORTE QUE CE SOIT CONCERNANT CE MATERIEL, EXPLICITE OU IMPLICITE, A L'EXCEPTION DE CE QUI INDIQUE CI-APRES, Y COMPRIS MAIS NON LIMITE A, TOUTE GARANTIE DE COMMERCIALISATION, VALEUR MARCHANDE, FITNESS A TITRE PARTICULIER OU SANS DEROGATION. CANON ELECTRONICS INC. NE PEUT ETRE TENU RESPONSABLE POUR TOUT DOMMAGE, DIRECT, INDIRECT OU LATERAL DE QUELQUE NATURE QUE CE SOIT OU POUR TOUTE PERTE OU DEPENSES SUITE A L'UTILISATION DE CE MATERIEL.

CANON ELECTRONICS INC. NE PEUT ETRE TENU RESPONSABLE POUR LE STOCKAGE OU LA MANIPULATION DE DOCUMENTS NUMERISES AVEC CET APPAREIL OU DES DONNEES D'IMAGES NUMERISEES OBTENUES. SI VOUS DECIDEZ DE JETER LES ORIGINAUX DES DOCUMENTS NUMERISES, VOUS ETES, EN TANT QU'UTILISATEUR, RESPONSABLE DE L'INSPECTION DES IMAGES NUMERISEES ET DE LA VERIFICATION QUE LES DONNEES SOIENT INTACTES. LA RESPONSABILITE MAXIMALE DE CANON ELECTRONICS INC. DANS CETTE GARANTIE EST LIMITEE AU PRIX D'ACHAT DE CE PRODUIT COUVERT PAR CETTE GARANTIE.

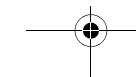

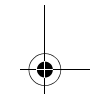
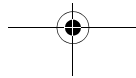
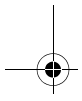
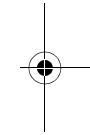
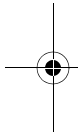
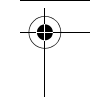
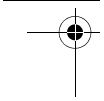

Canon

DR-C130 Guía de instalación

Lea esta información en primer lugar.

Gracias por adquirir el escáner de documentos Canon imageFORMULA DR-C130.

Este documento es una guía de instalación para el escáner. Asegúrese de leer estas instrucciones antes de utilizar el producto. Después de leer el manual, guárdelo en un lugar seguro para consultarlo en un futuro.

Las precauciones sobre el uso seguro se indican en "Instrucciones de seguridad importantes" (P.8). Asegúrese de leer estas instrucciones antes de utilizar el producto.

PASO 1 Comprobación de los accesorios

El contenido puede variar en función del país/región.

En el caso de que falte alguno de los elementos que se enumeran a continuación o que estuviera dañado, póngase en contacto con su distribuidor local autorizado de Canon o con el representante de mantenimiento.

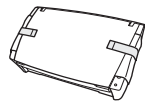

DR-C130



Guía de instalación
(este documento)



Rodillo de alimentación
(Acople este rodillo a la
unidad principal del escáner.)



Garantía



Cable USB
Tipo A/tipo B
(Largo: 1,8 m)



Disco de instalación
(DVD-ROM)

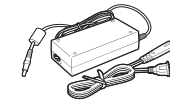

Adaptador de alimentación de ca/
cable de alimentación
(Largo conectado: 2,6 m)

- Los elementos incluidos en este manual están sujetos a cambio sin previo aviso.
- Debe conservarse el embalaje del equipo y los materiales de embalaje para su almacenamiento o transporte.
- La forma del enchufe de alimentación varía según el país y la región.

Extraiga el escáner de la caja y retire la cinta de color naranja y las hojas protectoras (▼) del escáner.

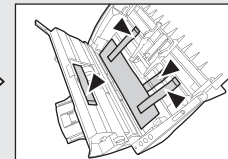
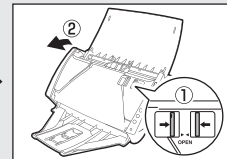
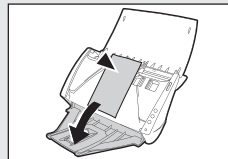
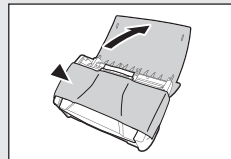
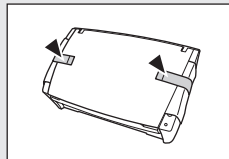

PASO 2 Instalación del rodillo de alimentación

- 1** Deslice las guías del documento hacia la izquierda y la derecha, y abra la cubierta del rodillo.

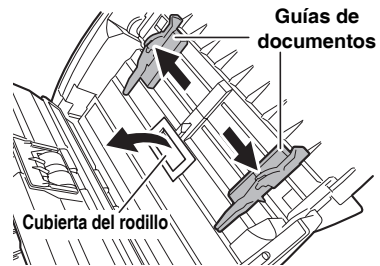

- 2** Coloque el rodillo de alimentación en la unidad alineando la muesca del rodillo con el eje de la unidad.

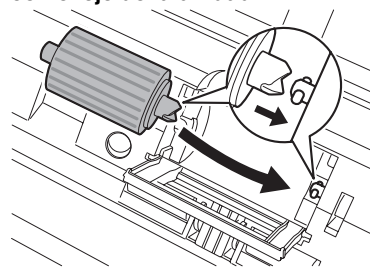

- 3** Cierre la cubierta del rodillo. Oirá un clic si se cierra correctamente.

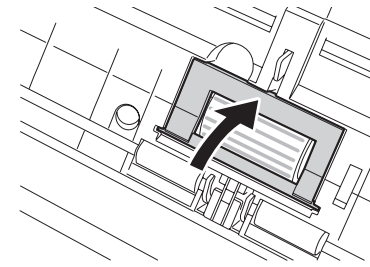

- 4** Presione ligeramente ambos lados de la unidad principal para cerrarla. Oirá un clic al cerrarla correctamente.

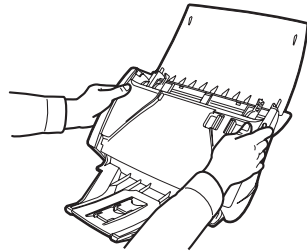

Contenido del disco de instalación

Instale el siguiente software necesario para utilizar el escáner desde el disco de instalación suministrado (DVD-ROM).

- **CaptureOnTouch**
Esta utilidad es específica de este producto.
- **CapturePerfect 3,1**
Esta es una aplicación de escaneado para el escáner de la serie DR.
- **Controlador del escáner**
Este es el controlador del escáner para este producto.
- **Manual de usuario**
El disco de instalación suministrado contiene un manual en el que se explica el funcionamiento general del escáner. Puede abrir el manual desde [Canon DR-C130] en el menú Iniciar de Windows, una vez instalado el software.

Software de otros fabricantes

Las siguientes aplicaciones de software también se incluyen en el disco de instalación suministrado.

- **Presto! BizCard**
Software de administración de tarjetas de visita de NewSoft Technology Corp.
* Presto! BizCard es una marca comercial registrada de NewSoft Technology Corp.
- **OmniPage SE**
Software de reconocimiento óptico de caracteres (OCR) de Nuance Communications Inc. con compatibilidad multilingüe. Los idiomas admitidos por el software OmniPage incluido en este escáner son inglés, francés, alemán, italiano y español. El software no se puede instalar en sistemas operativos con otros idiomas.
- **PaperPort®**
Aplicación de administración de archivos de Nuance Communications Inc. que facilita las tareas de almacenamiento, organización y recuperación de documentos digitales.

– Si desea obtener asistencia para este producto, deberá realizar la actualización a una versión profesional. Si desea obtener más información acerca de la actualización, visite la siguiente dirección URL: <http://www.nuance.com/partneroffer/canon>

- **eCopy PDF Pro Office**
Software de creación/edición de archivos PDF de Nuance Communications.

⚠ Importante

Al escanear con software de terceros, utilice el controlador del escáner de este escáner para configurar las condiciones de escaneado. Para obtener información detallada acerca de cómo abrir el controlador del escáner, consulte los manuales suministrados con cada aplicación de software.

Software de servicios en la nube

Con algunos de los programas de software de otros fabricantes suministrados, se requiere una cuenta de servicios en la nube para utilizar algunas de sus funciones o todas ellas.

Software	Servicio en la nube utilizado
Complemento de Google docs para CaptureOnTouch	Google docs
Evernote	Evernote

Se le pedirá que acepte los términos de servicio al obtener una cuenta. Si desea obtener más información al respecto, consulte la página web de su proveedor de servicios en la nube. La instalación simple del software mencionado no requiere ninguna cuenta.

Antes de instalar el software

Requisitos del sistema

Se recomiendan los siguientes requisitos del sistema para obtener un uso óptimo de este escáner.

• Ordenador

- CPU: Intel Core 2 Duo a 1,66 GHz como mínimo
- Memoria: 1 GB como mínimo
- Disco duro: se requieren 3 GB o más de espacio disponible para la instalación de todo el software
- Interfaz USB: Hi-Speed USB 2.0
- Monitor: se recomienda una resolución de 1.024 x 768 (XGA) o superior.
- Unidad óptica: unidad capaz de leer DVD.

• Sistemas operativos

- Microsoft Windows XP Service Pack 3 o posterior
- Microsoft Windows XP x64 Edition Service Pack 2 o posterior
- Microsoft Windows Vista Service Pack 2 o posterior (ediciones de 32 bits y 64 bits)
- Microsoft Windows 7 Service Pack 1 o posterior (ediciones de 32 bits y 64 bits)

• Otros requisitos

- Tener una aplicación compatible con ISIS o una aplicación compatible con TWAIN, que sea compatible con los sistemas operativos anteriores.
- .NET Framework 3.5 o superior

⚠ Importante

- Utilice la versión más reciente del controlador USB 2.0 proporcionado por Microsoft.
- Las velocidades de escaneado son inferiores si la interfaz USB estándar del ordenador es USB Full-Speed (equivalente a USB 1.1).
- Debe utilizar el cable USB suministrado originalmente con el escáner.
- Si la CPU, la memoria, la tarjeta de interfaz y otras especificaciones no se ajustan a los requisitos de instalación, es posible que la velocidad de escaneo se reduzca notablemente y que la transmisión tarde mucho tiempo.
- Aunque el ordenador posea las especificaciones recomendadas, es posible que la velocidad de escaneado varíe según los ajustes de escaneado.
- Es posible que no todos los controladores del escáner que se suministran con este función en todas las aplicaciones compatibles con ISIS o TWAIN. Si desea obtener más información, póngase en contacto con el proveedor del software.

Precauciones de uso en sistemas operativos de 64 bits

- El controlador del escáner suministrado con este producto únicamente admite el escaneado con aplicaciones de 32 bits.
- Incluso con aplicaciones de 32 bits, no se garantiza que todas las aplicaciones compatibles con ISIS/TWAIN funcionen.
- Es posible que la velocidad de escaneado varíe según las especificaciones del ordenador.

PASO 3 Instalación del software

PRECAUCIÓN

- No conecte el escáner al ordenador antes de instalar el software.
- Si conecta el escáner y lo enciende antes de instalar el software, aparecerá la siguiente pantalla del asistente. Si se muestra este asistente, haga clic en el botón [Anulla] para salir del asistente y apague el escáner.
- Inicie sesión en Windows como administrador.
- Cierre el resto de aplicaciones antes de instalar el software.

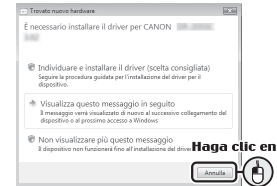

1 Inserte el disco de instalación en la unidad de disco del ordenador.

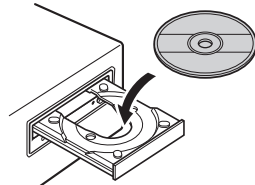

Para Windows 7/Vista

Si se muestra la siguiente pantalla, introduzca la contraseña actual de administrador y haga clic en [Aceptar].



2 Haga clic en [Instalación típica].



3 Haga clic en [Instalar].



4 Siga las instrucciones de la pantalla para completar la instalación.



5 Haga clic en [Salir] para finalizar la instalación.



PASO 4 Conexión a un ordenador

Utilice el cable USB suministrado para conectar el escáner al PC.

PRECAUCIÓN

- Asegúrese de utilizar el cable de alimentación y el adaptador de CA suministrados.
- Apague la alimentación del escáner cuando lo conecte al PC.

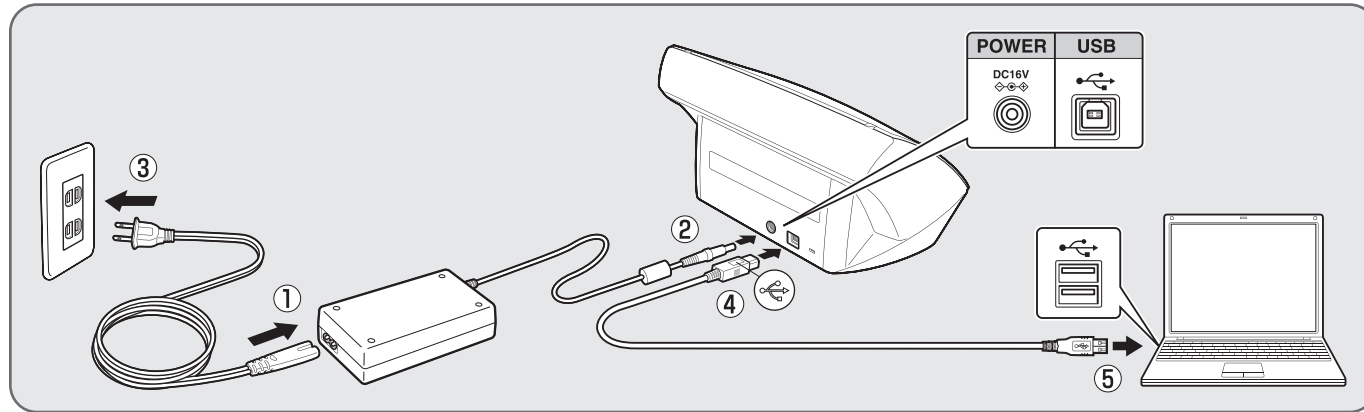

PASO 5 Encendido del escáner

Una vez realizada la conexión, pulse el botón de alimentación para encender la alimentación del escáner.

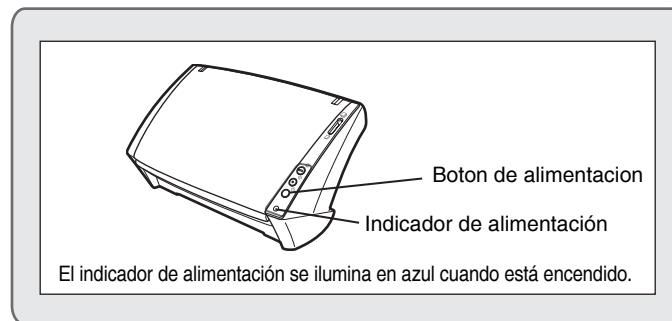

PASO 6 Escaneo

Utilice CaptureOnTouch para verificar que puede realizar la operación de escaneo.

- 1** Abra la bandeja de alimentación con cuidado.

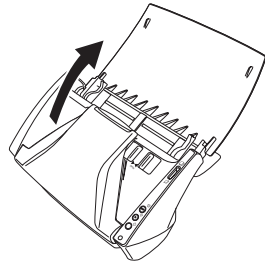

- 2** Suba la palanca de selección de alimentación (modo Normal).

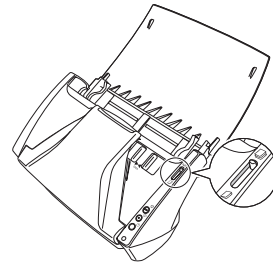

- 3** Cargue el documento para escaneo con la cara posterior señalando hacia delante y ajuste las guías de papel al ancho del documento.

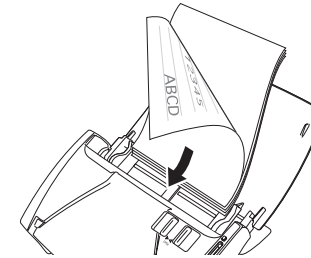

- 4** Pulse el botón Iniciar (Start) del escáner.

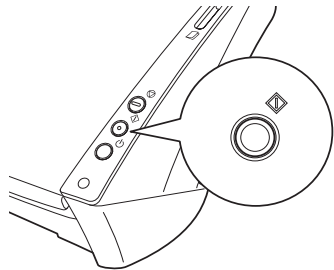

- 5** El resultado del escaneo se muestra en la pantalla de CaptureOnTouch.

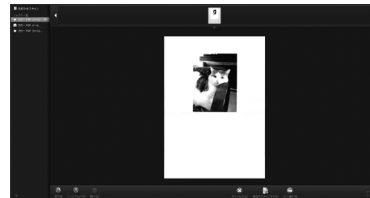

- 6** Haga clic en [Siguiente] y especifique cómo guardar los resultados del escaneo. Si desea obtener más información sobre el funcionamiento de CaptureOnTouch, consulte el manual de usuario.



De esta forma finaliza la instalación.

Instrucciones de seguridad importantes

Lugar de instalación

El rendimiento de este escáner se ve afectado por el entorno en el que se instala. Asegúrese de que la ubicación en la que se instale el escáner cumpla con los siguientes requisitos de entorno.

- Deje suficiente espacio alrededor del escáner para facilitar su funcionamiento, mantenimiento y ventilación.
- Deje suficiente espacio enfrente del escáner para la salida de los documentos una vez escaneados.
- Procure no colocar el aparato bajo la luz solar directa. Si no fuera posible, utilice cortinas para dar sombra al escáner.
- Evite lugares donde se acumulen grandes cantidades de polvo.
- Evite lugares cálidos o con un alto porcentaje de humedad como, por ejemplo, cerca de un grifo, un calentador o un humidificador.
- Evite lugares que emanen vapores de amoníaco.
- Evite lugares próximos a sustancias volátiles o inflamables, como alcohol o disolvente para pintura.
- Evite lugares expuestos a vibraciones.
- Evite exponer el escáner a cambios bruscos de temperatura. Si la habitación o sala donde coloque el escáner está fría y se calienta rápidamente, es posible que se formen pequeñas gotas de agua (condensación) en el interior del escáner. Este efecto podría ocasionar un deterioro notable en la calidad de escaneado.
- Para obtener una óptima calidad de escaneado, se recomiendan las condiciones siguientes:
 - Temperatura ambiente: de 10 °C a 32,5 °C (50 °F a 90,5°F)
 - Humedad: entre un 20% y un 80% de humedad relativa
- Evite instalar el escáner cerca de equipos que generen campos magnéticos (por ejemplo, altavoces, televisores o radiorreceptores).

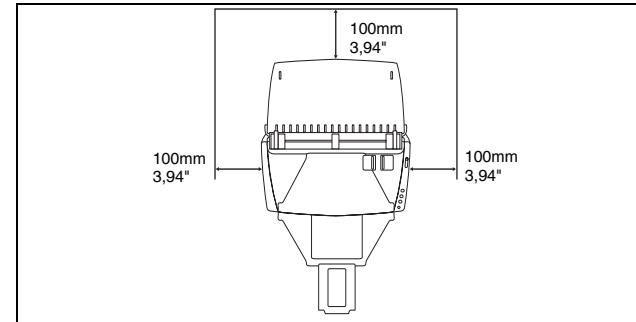

Adaptador de alimentación de ca

- Conecte el equipo únicamente a una toma eléctrica con la tensión nominal y la frecuencia de suministro indicadas (120 V, 60 Hz o 220-240 V, 50/60 Hz en función de la región).
- No conecte otros equipos eléctricos a la misma toma de corriente a la que se encuentra conectada el escáner. Si utiliza un cable alargador, asegúrese de que cumple con los requisitos de corriente del escáner.
- Nunca desarme ni modifique el adaptador de ca, ya que es peligroso.
- El cable de alimentación puede resultar dañado si se pisa repetidamente o si se colocan objetos pesados encima. El uso continuado de un cable de alimentación y un adaptador de ca en mal estado podría provocar un accidente, como un incendio o una descarga eléctrica.
- No utilice el cable de alimentación sin desenrollarlo totalmente.
- No tire directamente del cable de alimentación. Para desconectar el cable de alimentación, agarre el enchufe y retírelo de la toma eléctrica.
- Mantenga la zona en torno al cable de alimentación libre de objetos para poder desconectarlo rápidamente en caso de emergencia.
- No utilice un adaptador de ca que no sea el proporcionado con el escáner. No utilice el adaptador de ca proporcionado con el escáner con otros productos.

- Si tiene alguna pregunta acerca de la alimentación eléctrica, póngase en contacto con su distribuidor local autorizado de Canon o representante de mantenimiento para que le informe al respecto.

Desplazamiento del escáner

- Al desplazar el escáner, sujételo en todo momento con ambas manos para evitar que se caiga. El escáner pesa aproximadamente 1,8 kg (3,97 lb).
- Asegúrese de desconectar el cable de interfaz y el adaptador de ca antes de mover el escáner. Si el escáner se transporta con estos elementos conectados, los enchufes y los conectores podrían dañarse.

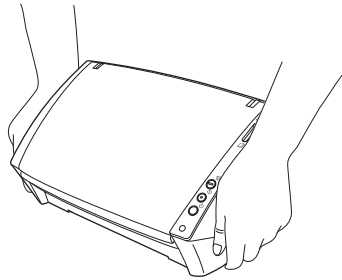

Manipulación

Advertencia

Observe las siguientes precauciones cuando utilice el escáner. De lo contrario, podría producirse un incendio o una descarga eléctrica.

- No utilice alcohol, benceno, disolvente para pinturas, aerosoles o cualquier otra sustancia altamente inflamable cerca del escáner.
- No corte, dañe ni modifique el cable de alimentación. No coloque objetos pesados encima del cable de alimentación, ni lo tense o doble excesivamente.
- No conecte el cable de alimentación con las manos húmedas.
- No conecte el escáner a una regleta de varias tomas.
- No enrolle ni anude el cable de alimentación, ya que podría ocasionar un incendio o provocar una descarga eléctrica. Cuando conecte el cable de alimentación, compruebe que esté firme y completamente insertado en la toma de corriente.
- No utilice un cable de alimentación o adaptador de ca que no sean los proporcionados con este escáner.
- No lo desmonte ni lo modifique.
- No intente desmontar ni modificar el adaptador de ca en modo alguno, ya que es peligroso.
- No utilice aerosoles inflamables cerca del escáner.
- Al limpiar el escáner, apáguelo y desconecte el cable de alimentación de la fuente de alimentación.
- Para limpiar el escáner, utilice un paño húmedo lo suficientemente escurrido. No utilice alcohol, benceno, disolvente para pintura ni cualquier otra sustancia inflamable.
- Si el escáner hace ruidos extraños, desprende humo o un olor extraño, se calienta, no funciona o presenta alguna otra anomalía mientras lo utiliza, apáguelo inmediatamente y desconecte el enchufe de la toma eléctrica. Acto seguido, póngase en contacto con su distribuidor local autorizado de Canon o representante de mantenimiento para recabar más información.
- No deje caer el escáner ni lo someta a impactos ni golpes fuertes. Si el escáner resulta dañado de alguna manera, apáguelo inmediatamente y desconecte el enchufe de la toma de corriente. Acto seguido, póngase en contacto con su distribuidor local autorizado de Canon o representante de mantenimiento para solicitar la reparación de la unidad.
- Antes de mover el escáner, asegúrese de apagarlo y de desconectar el enchufe de la toma eléctrica.

Precaución

- No instale el escáner sobre una superficie inestable o inclinada o en un lugar que esté sometido a vibraciones, ya que ello podría hacer caer el escáner ocasionando heridas personales o daños al equipo.
- No coloque pequeños objetos metálicos, como grapas, clips o joyas, encima del escáner, ya que podrían caer dentro de este y ocasionar un incendio o una descarga eléctrica. Si dichos objetos cayeran dentro del escáner, apáguelo inmediatamente y desconecte el enchufe de la toma eléctrica. Acto seguido, póngase en contacto con su distribuidor local autorizado de Canon o representante de mantenimiento para solicitar la reparación de la unidad.
- No instale el escáner en un lugar polvoriento o húmedo, ya que podría ocasionar un incendio o provocar una descarga eléctrica.
- No coloque objetos sobre el escáner. Podrían volcarse o caerse y provocar lesiones.
- Conecte el equipo únicamente a una toma eléctrica con la tensión nominal y la frecuencia de suministro indicadas (120 V, 60 Hz o 220-240 V, 50/60 Hz en función de la región).
- Cuando desconecte el cable de alimentación, sujételo con firmeza por el enchufe. No tire directamente del cable de alimentación, ya que podría dañarlo o dejar los cables internos al descubierto y provocar un incendio o una descarga eléctrica.
- Deje espacio suficiente alrededor del enchufe del cable de alimentación para que pueda desconectarse fácilmente. Si hay objetos alrededor del enchufe, no podrá desconectarlo en caso de emergencia.
- No permita que se derrame agua o sustancias inflamables (alcohol, disolvente para pintura, benceno, etc.) en el escáner, ya que esto podría ocasionar un incendio o una descarga eléctrica.
- Por motivos de seguridad, desconecte el interruptor de alimentación cuando no vaya a utilizar el escáner durante un período prolongado de tiempo, por ejemplo, por la noche. Desconecte también el interruptor de alimentación y el cable de alimentación de la toma eléctrica por motivos de seguridad cuando no vaya a utilizar el equipo durante un período prolongado de tiempo, como durante unas vacaciones largas.

- No lleve ropa ancha ni joyas que puedan quedar enganchadas en el escáner durante su utilización. Podría sufrir lesiones. Tenga especial cuidado con los collares y el pelo largo. Si algo se engancha en el escáner, desconecte el cable de alimentación inmediatamente para detener el escáner.
- Tenga cuidado al colocar papel en el escáner y al retirar papel atascado. El borde de una hoja de papel puede producirle cortes en la mano.

Desecho de la unidad

- Cuando vaya a deshacerse de este escáner, asegúrese de seguir la normativa y legislación vigentes, o bien consulte con el proveedor que se lo vendió.

Cuando envíe a reparar el escáner

- Es necesario enviar el escáner a la dirección especificada para repararlo. Para enviar el escáner, utilice la caja de embalaje original. Asegure el escáner firmemente con el material de embalaje cuando lo coloque en la caja de embalaje.

Solución de problemas

Problemas comunes y soluciones

En esta sección se proporcionan las soluciones recomendadas ante los problemas comunes.

El manual de usuario se añade al menú Iniciar cuando se instala el software utilizando el disco de instalación. Haga clic en el botón Iniciar y, a continuación, haga clic en [Programas] > [Canon DR-C130] > [Manual de usuario] para ver el manual de usuario.

Si tiene algún problema que no se resuelve mediante las indicaciones siguientes, póngase en contacto con un distribuidor local autorizado de Canon.

Q1 **El escáner no se enciende.**

A1 Compruebe si el adaptador de alimentación de ca se encuentra firmemente enchufado en una toma de corriente.

Q2 **No se reconoce el escáner.**

- A2
- (1) Compruebe si el escáner se encuentra correctamente conectado al ordenador mediante un cable USB.
 - (2) Compruebe si el escáner está encendido. Consulte el apartado "Q1" anterior si el escáner no se enciende.
 - (3) Es posible que la interfaz USB del ordenador no sea compatible con el escáner. No se garantiza el funcionamiento del escáner con todas las interfaces USB.
 - (4) Compruebe si se ha utilizado el cable USB suministrado para conectar el escáner al ordenador. No se garantiza el funcionamiento del escáner con todos los cables USB disponibles.
 - (5) Si el escáner se encuentra conectado al ordenador a través de un concentrador USB, intente desconectar el concentrador y conectar el escáner directamente al ordenador.

Q3 **Los documentos se cargan torcidos (las imágenes escaneadas aparecen inclinadas).**

- A3
- (1) Alinee las guías de los documentos para que se ajusten a estos lo máximo posible y cargue los documentos de modo que se alimenten en línea recta.
 - (2) Habilite [Enderezamiento automático] en la configuración del controlador del escáner.
 - (3) Si se han escaneado muchas páginas desde la última vez que se limpiaron los rodillos, límpielos. Si los documentos siguen cargándose torcidos, es posible que sea necesario sustituir los rodillos o realizar alguna otra tarea de mantenimiento. Consulte el manual de usuario (Capítulo 11 Extracción y colocación de los rodillos y la guía de sujeción de documentos) para obtener información acerca de los procedimientos de sustitución de los rodillos.

Q4 **Los documentos no se escanean de acuerdo con la configuración establecida en el controlador del escáner.**

- A4
- Cuando realice un escaneo utilizando un trabajo registrado mediante CaptureOnTouch, la configuración del trabajo registrado tendrá prioridad sobre la del controlador del escáner. Edite la configuración del trabajo existente o cree un trabajo nuevo utilizando las condiciones de escaneo deseadas.

Q5 **Si aparecen líneas blancas o rayas en las imágenes escaneadas.**

- A5
- Limpie ambos lados del cristal del escáner y los rodillos. Si se encuentra una sustancia pegajosa como pegamento o líquido corrector, límpiela cuidadosamente con la presión suficiente para limpiar el área en la que aparecen las líneas. Si no se puede resolver el problema mediante la limpieza, es posible que el cristal interno se encuentre rayado. Póngase en contacto con el distribuidor local autorizado de Canon.

Q6 Faltan páginas.

A6 Si la opción [Lado de escaneado] del controlador del escáner se encuentra ajustada en [Saltar página en blanco], es posible que los documentos que disponen de muy poco color negro se omitan de forma accidental. Reduzca el valor [Ajuste la probabilidad Eliminar Pag en Blanco] (o [Ajuste la probabilidad de Saltar página blanco]) (Capítulo 9 Escaneado especial > Ejemplos prácticos > Si desea eliminar las imágenes de las páginas en blanco de documentos a doble cara), o seleccione otra configuración del modo de escaneado como, por ejemplo, [Una cara] o [Doble cara]. Si las páginas se omiten debido a la doble alimentación de documentos, consulte el apartado Q7, "Atasco de documentos (o doble alimentación)".

Q7 Atasco de documentos (o doble alimentación).

- A7 (1) Si el rodillo se ha instalado correctamente, límpielo si fuera necesario.
- (2) Es posible que no se pueda llevar a cabo un escaneado adecuado si las páginas se pegan entre sí debido a la electricidad estática. Airee bien los documentos antes de cargarlos.
- (3) Ajuste la palanca de selección de alimentación en la posición del modo bypass e introduzca las páginas manualmente en el escáner de una en una.
-

Q8 No se pueden guardar varias páginas de imágenes escaneadas en un solo archivo.

- A8 Algunos formatos de archivo no permiten guardar varias páginas de imágenes escaneadas como un único archivo.
- BMP y JPEG: las imágenes escaneadas siempre se guardan como una página por archivo.
- PPTX: las imágenes de varias páginas siempre se guardan como un único archivo.
- TIFF y PDF: se puede guardar varias páginas en un único archivo en función del ajuste del software de la aplicación.
- En CaptureOnTouch, haga clic en  y seleccione [Guardar todas las páginas como un archivo] (Save all pages as one file) en el cuadro de diálogo que se muestra.
- En CapturePerfect, seleccione [Varias páginas (Todas las páginas)] en "Config. de varias páginas" en la pantalla [Escanear en archivo].

Q9 Se han escaneado todos los documentos colocados en el escáner, pero la imagen escaneada no aparece en la aplicación.

- A9 Si se selecciona [Utilización de panel] o [Alimentación automática] como método de alimentación en la pantalla de configuración del controlador del escáner, no continuarán las operaciones de escaneado después de introducir todos los documentos, ya que el escáner espera que se introduzcan más documentos. Se puede finalizar la operación y enviar las imágenes escaneadas a la aplicación pulsando el botón Detener en el panel de control.
-

Q10 La memoria no es suficiente y el escaneo se detiene.

- A10 Si configura las condiciones de escaneo para que se utilice más cantidad de memoria del equipo, puede que se detenga el escaneo por falta de memoria. Aunque esto depende del tamaño de la memoria del equipo, la posibilidad de falta de memoria aumenta si cualquiera de las condiciones de escaneo siguientes se superponen.
- [Modo de color] está ajustado en [Color de 24 bits]
 - En [Tamaño página] se ha especificado un tamaño de página grande (por ejemplo el tamaño Legal). Como alternativa, el tamaño de página puede ajustarse en [Máximo].
 - En [Puntos por pulgada] se ha especificado una resolución alta (600 ppp, etc.).
 - Si aparece un mensaje de error por falta de memoria durante el escaneo, salga de la aplicación, cambie las condiciones de escaneo (por ejemplo, reduzca la resolución o el tamaño de la página) y, a continuación, intente escanear de nuevo. Además, la cantidad de memoria usada puede disminuir si se apagan los ajustes [Reducción de Moiré] y [Impedir descentrado / Eliminar fondo] en caso de que estén activados.

Q11 No se puede guardar el archivo escaneado.

- A11 El tamaño máximo que se puede guardar como un archivo es 2 GB. Un escaneo de varias páginas no se puede guardar cuando alcanza el tamaño de archivo de 2 GB. Cambie los ajustes de guardado si se muestra un mensaje de error.

Q12 Si el escaneo es demasiado lento

- A12
- (1) Cierre otros programas que se estén ejecutando, si hay alguno.
 - (2) Es posible que el escaneo se ralentice debido a la falta de memoria provocada por las aplicaciones que se encuentran almacenadas en la memoria, como programas antivirus. Cierre dichos programas si es necesario para liberar espacio en la memoria.
 - (3) Si el espacio disponible en el disco duro es insuficiente, es posible que el escáner no sea capaz de crear los archivos temporales necesarios para los datos escaneados. Elimine los datos innecesarios del disco duro para liberar más espacio.
 - (4) La velocidad de escaneo será baja si el puerto USB del ordenador no es compatible con Hi-Speed USB 2.0.
 - (5) Si se utiliza un cable USB normal no compatible con Hi-Speed USB 2.0, sustituya el cable por el cable compatible suministrado.
 - (6) Si se conecta el escáner al ordenador a través de un concentrador USB no compatible con Hi-Speed USB 2.0, extraiga el concentrador y conecte el escáner directamente al ordenador.

Q13 Si no se pueden abrir archivos de imágenes escaneadas en una aplicación

- A13
- (1) Las imágenes escaneadas guardadas como archivos de formato TIFF de varias páginas únicamente pueden abrirse mediante programas compatibles con este formato de archivo.
 - (2) Algunas aplicaciones no pueden abrir archivos TIFF comprimidos, aunque no contengan varias páginas. Este problema puede suceder con programas no compatibles con CaptureOnTouch y archivos TIFF de CapturePerfect. En este caso, seleccione "Ninguno" como formato de compresión de archivos de imagen antes de efectuar el escaneo.

Programa internacional de equipamiento de oficinas ENERGY STAR®



Como empresa participante en el programa ENERGY STAR®, Canon Electronics Inc. garantiza que este aparato cumple las normas del Programa ENERGY STAR® sobre uso eficiente de la energía eléctrica.

El programa internacional ENERGY STAR® para equipos de oficina es un programa internacional que promueve el ahorro de energía en el uso de ordenadores y otros equipos de oficina.

El programa respalda el desarrollo y la difusión de productos con funciones que reduzcan eficazmente el consumo de energía. Es un sistema abierto en el que las empresas pueden participar voluntariamente. Los productos destinatarios del programa son equipos de oficina como ordenadores, monitores, impresoras, aparatos de fax, copiadoras y escáneres. Las normas y los logotipos son uniformes en todas las naciones participantes.

Únicamente la Unión Europea (y la EEA, Agencia Europea de Medio Ambiente).



Este símbolo indica que este producto no se puede descartar con los residuos domésticos, de acuerdo con las directrices RAEE (2002/96/EC) y con la legislación nacional. Este producto debería entregarse en uno de los puntos de recogida designados, por ejemplo,

intercambiando uno por otro al adquirir un producto nuevo similar o en un lugar de recogida autorizado para el reciclado de residuos de equipos eléctricos y electrónicos (EEE). La manipulación inadecuada de este tipo de desechos podría provocar un posible impacto negativo en el medio ambiente y en la salud humana, debido a las sustancias potencialmente peligrosas que normalmente están asociadas al EEE. Al mismo tiempo, su cooperación a la hora de desechar correctamente este producto contribuirá a la utilización eficaz de los recursos naturales. Para obtener más información acerca de dónde puede desechar el equipo para su reciclado, póngase en contacto con la oficina local, las autoridades encargadas de los desechos, el esquema RAEE aprobado o el servicio de recolección de residuos domésticos. Para más información con respecto a la devolución y el reciclado de productos RAEE, visite www.canon-europe.com/environment.

(EEA: Noruega, Islandia y Liechtenstein)

Für EMVG

Dieses Produkt ist zum Gebrauch im Wohnbereich, Geschäfts-und Gewerbebereich sowie in Kleinbetrieben vorgesehen.

NOMBRES DE LOS MODELOS

Pueden proporcionarse los siguientes nombres para la normativa de seguridad en cada una de las regiones de venta de esta Escaner de documentos.

DR-C130: modelo M111141

Marcas comerciales

- Canon y el logotipo de Canon son marcas comerciales registradas de Canon Inc. en los Estados Unidos y es posible que también sean marcas comerciales o marcas comerciales registradas en otros países.
- imageFORMULA es una marca comercial de CANON ELECTRONICS INC.
- Microsoft, Windows, Windows Vista, PowerPoint y SharePoint son marcas comerciales o marcas comerciales registradas de Microsoft Corporation en los Estados Unidos y otros países.
- Las capturas de pantalla de productos de Microsoft se han vuelto a imprimir con permiso de Microsoft Corporation.
- ENERGY STAR® es una marca registrada en los EE.UU.
- ISIS es una marca comercial registrada de EMC Corporation en los Estados Unidos.
- Google y Google docs son marcas comerciales de Google Inc.
- Copyright © 1995-2012 Nuance Communications, Inc. Todos los derechos reservados. Nuance, eCopy, OmniPage y PaperPort son marcas comerciales o marcas registradas de Nuance Communications, Inc. y/o sus filiales en los Estados Unidos y/o otros países.
- Adobe, the Adobe logo, Acrobat, the Adobe PDF logo, and Adobe Reader are either registered trademarks or trademarks of Adobe Systems Incorporated in the United States and/or other countries.



Powered by
ADOBE® PDF LIBRARY

- Otros nombres de productos o empresas que aparezcan en este documento pueden ser marcas comerciales de sus respectivos propietarios. Sin embargo, en este documento no se utilizan los símbolos TM y [®].



Copyright

Copyright 2012 de CANON ELECTRONICS INC. Reservados todos los derechos.

Queda prohibida la reproducción de cualquier parte de esta publicación, así como su transmisión, de ninguna forma ni por ningún medio, ya sea electrónico o mecánico, como la fotocopia o la grabación, o mediante cualquier sistema de almacenamiento o recuperación de datos sin la autorización previa por escrito de CANON ELECTRONICS INC.

Renuncias

La información de este documento puede ser modificada sin previo aviso.

CANON ELECTRONICS INC. NO CONCEDE GARANTÍA ALGUNA SOBRE ESTE MATERIAL, YA SEA DE FORMA EXPLÍCITA O IMPLÍCITA, EXCEPTO LO ESTIPULADO EN ESTE DOCUMENTO, INCLUIDAS, ENTRE OTRAS, LAS GARANTÍAS DE COMERCIALIZACIÓN, IDONEIDAD PARA UN PROPÓSITO O USO CONCRETO O INCUMPLIMIENTO. CANON ELECTRONICS INC. NO ASUME NINGUNA RESPONSABILIDAD EN CUANTO A LOS DAÑOS DIRECTOS, FORTUITOS O RESULTANTES, INDEPENDIEMENTE DE LA NATURALEZA DE ESTOS, O EN CUANTO A LAS PÉRDIDAS O GASTOS QUE SE DERIVEN DEL USO DE ESTE MATERIAL.

CANON ELECTRONICS INC. NO ES RESPONSABLE DEL ALMACENAMIENTO Y MANIPULACIÓN DE LOS DOCUMENTOS ESCANEADOS CON ESTE PRODUCTO NI DEL ALMACENAMIENTO O MANIPULACIÓN DE LOS CORRESPONDIENTES DATOS DE LAS IMÁGENES ESCANEADAS. SI PRETENDE ELIMINAR LOS ORIGINALES DE DOCUMENTOS ESCANEADOS, USTED, COMO CLIENTE, ES RESPONSABLE DE EXAMINAR LAS IMÁGENES ESCANEADAS Y COMPROBAR QUE LOS DATOS CORRESPONDAN EXACTAMENTE CON EL ORIGINAL. LA RESPONSABILIDAD MÁXIMA DE CANON ELECTRONICS INC. SEGÚN ESTA GARANTÍA SE LIMITA AL PRECIO DE COMPRA DEL PRODUCTO AL QUE CUBRE.

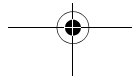
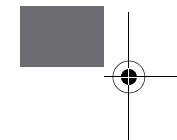
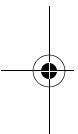

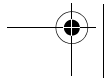
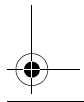
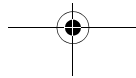
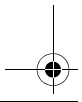
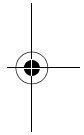
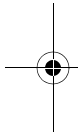
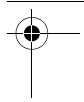
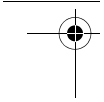

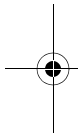
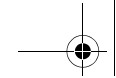

Canon

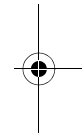

CANON ELECTRONICS INC.

1248, SHIMOKAGEMORI, CHICHIBU-SHI, SAITAMA 369-1892, JAPAN

CANON U.S.A. INC.

ONE CANON PLAZA, LAKE SUCCESS, N.Y. 11042, U.S.A.

CANON CANADA INC.

6390 DIXIE ROAD, MISSISSAUGA, ONTARIO L5T 1P7, CANADA

CANON EUROPA N.V.

BOVENKERKERWEG 59-61, P.O.BOX 2262, 1180 EG AMSTELVEEN, THE NETHERLANDS

CANON LATIN AMERICA, INC.

703 WATERFORD WAY, SUITE 400 MIAMI, FLORIDA 33126, U.S.A.

CANON AUSTRALIA PTY. LTD.

1 THOMAS HOLT DRIVE, NORTH RYDE, SYDNEY. N.S.W, 2113. AUSTRALIA

CANON SINGAPORE PTE. LTD.

1 HARBOUR FRONT AVENUE #04-01, KEPPEL BAY TOWER, SINGAPORE 098632

CANON HONGKONG COMPANY LTD.

19TH FLOOR, THE METROPOLIS TOWER, 10 METROPOLIS DRIVE, HUNGHOM, KOWLOON, HONG KONG.

CANON KOREA BUSINESS SOLUTIONS INC.

168-12 SAMSEONG-DONG, GANGNAM-GU, SEOUL, KOREA



CE-IM-883

PUB. CE-IM-883

xxxxxxx

© CANON ELECTRONICS INC. 2012

PRINTED IN KOREA
IMPRIMÉ EN COREE

